

Uputstvo za upotrebu

GORENJE mašina za pranje veša WNEI84SCS

gorenje



Tehnoteka je online destinacija za upoređivanje cena i karakteristika bele tehnike, potrošačke elektronike i IT uređaja kod trgovinskih lanaca i internet prodavnica u Srbiji. Naša stranica vam omogućava da istražite najnovije informacije, detaljne karakteristike i konkurentne cene proizvoda.

Posetite nas i uživajte u ekskluzivnom iskustvu pametne kupovine klikom na link:

<https://tehnoteka.rs/p/gorenje-masina-za-pranje-vesa-wnei84scs-akcija-cena/>

BIH

SRB

MNE

DETALJNA UPUTSTVA ZA UPOTREBU MAŠINE ZA PRANJE VEŠA

gorenje

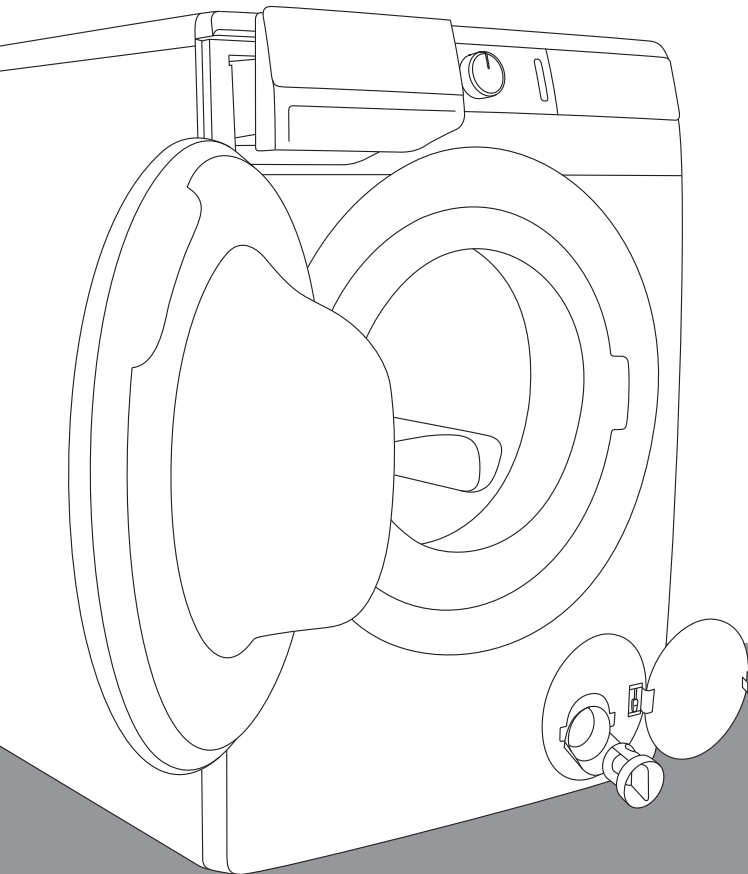

Život je danas komplikovan. Učinimo barem negu veša jednostavnom! Vaša nova mašina za pranje veša sa svojom inovativnom tehnologijom i najnovijim dostignućima u oblasti nege veša pojednostaviće vaše svakodnevne kućanske poslove. Korišćenjem najnovije tehnologije u našim veš mašinama, svaki komad odeće biće nežno opran uz minimalno gužvanja. Vaša mašina za veš istovremeno je i prijazna za životnu sredinu jer je najekonomičnija u potrošnji električne energije, vode i deterdženta.

Ova mašina za veš namenjena je isključivo za korišćenje u domaćinstvu. Molimo vas da mašinu ne koristite za pranje veša s oznakom da nije primeren za pranje u mašini za veš.

U uputstvima ćete opaziti simbole koji imaju naredna značenja:



Informacija, savet, ideja ili preporuka



Upozorenje za opasnost



Upozorenje za opasnost električnog udara



Upozorenje za opasnost vruće površine



Upozorenje za požarnu opasnost



Veoma je važno da uputstva iz korisničkog priručnika pažljivo pročitate.

SADRŽAJ

4 BEZBEDNOSNA UPOZORENJA 8 OPIS MAŠINE ZA VEŠ 9 Tehnički podaci 10 Kontrolna tabla	UVOD
12 NAMEŠTANJE I PRIKLJUČENJE 12 Uklanjanje transportnih blokada 13 Pomeranje i ponovni transport 13 Izbor prostorije 13 Podešavanje visine mašine za veš pomoću regulacionih nožica 14 Način nameštanja mašine za veš 16 Priključenje na dovod vode 17 Provođenje creva za odvod vode 18 Priključenje na električnu instalaciju 19 PRE PRVE UPOTREBE	PRIPREMA MAŠINE ZA VEŠ PRE PRVE UPOTREBE
20 KORACI PRANJA (1–6) 20 1. Korak: Pridržavajte se etiketa na vešu 21 2. Korak: Priprema za pranje veša 23 3. Korak: Izbor programa pranja 28 4. Korak: Izbora dodatnih funkcija 34 5. Korak: Pokretanje programa pranja 34 6. Korak: Završetak programa pranja 35 PREKIDI I PROMENA PROGRAMA 38 ČIŠĆENJE I ODRŽAVANJE 38 Čišćenje dozirne posude (fijoke) za deterđent 39 Čišćenje mrežice dovodnog creva, kućišta posude (fijoke) za deterđent i gumene zaptivke na vratima 40 Čišćenje filtera pumpe 41 Čišćenje spoljašnjosti mašine za veš	KORACI PRANJA ČIŠĆENJE I ODRŽAVANJE MAŠINE ZA VEŠ
42 RJEŠAVANJE PROBLEMA 42 Šta uraditi ...? 42 Tabela smetnji i grešaka u radu 47 Servisiranje 48 SAVETI ZA PRANJE I ZA ŠTEDLJIVU UPOTREBU MAŠINE ZA PRANJE VEŠA 52 ODLAGANJE ISTROŠENOG APARATA	REŠAVANJE PROBLEMA OSTALO

BEZBEDNOSNA UPOZORENJA



Pre početka upotrebe mašine za veš obavezno pročitajte uputstva za upotrebu.

Molimo vas da mašinu za pranje veša ne koristite ako pre toga niste pročitali i razumeli uputstva za upotrebu.

Uputstva za upotrebu mašine za veš prilagođene su različitim tipovima/modelima mašina, zato ćete možda u njima naći i opise te određene funkcije i opremu koje vaša mašina za veš nema.

Nepridržavanje uputstava za upotrebu, odnosno nepravilna upotreba mašine za veš može da rezultira oštećenjima na vešu ili na mašini, a može da dođe i do povreda korisnika. Uputstva za upotrebu držite spremljene negde u blizini mašine za veš.

Uputstva za upotrebu možete pogledati i na našem sajtu www.gorenje.com.

Ovaj uređaj je namenjen korišćenju u domaćinstvima i kod srodnih vidova primene kao što su:

- kuhinje za osoblje u prodavnicama, kancelarijama i u drugim radnim sredinama;
- bungalovi;
- samouslužne oblasti hotela, motela i sličnih objekata;
- objekti koji nude usluge prenoćišta s doručkom.

Pridržavajte se uputa za pravilno nameštanje mašine za veš Gorenje i za priključenje na vodovodnu i električnu instalaciju (pogledati poglavlje »NAMEŠTANJE I PRIKLJUČENJE«).

Priključenje na vodovodnu i električnu instalaciju mora izvršiti stručno osposobljeno lice.

Popravke i održavanje kod kojih je u pitanju bezbednost ili kapacitet mašine, moraju takođe obaviti osposobljeni stručnjaci.

Da bi izbegli eventualne opasnosti, **oštećen priključni kabl** sme da zameni isključivo proizvođač, njegov serviser, ili neko drugo ovlašćeno lice.

Mašinu za pranje veša nije dozvoljeno priključiti na električnu instalaciju koristeći spoljne daljinske naprave za upravljanje, na primer programske časovnike, niti je ne smete priključiti na instalaciju koju dobavljač električne energije redovno uključuje i isključuje.

Mašinu za pranje veša nemojte držati u prostorijama u kojima bi temperatura mogla da se spusti niže od 5°C, budući da bi na toj temperaturi delovi mašine za veš mogli da se oštete zbog zamrznute vode.

Otvori za ventilaciju na dnu mašine za pranje veša ne smeju da budu blokirani tepihom.

Za priključenje mašine za veš na vodovodnu instalaciju obavezno koristite priloženo dovodno crevo i zaptivače. Pritisak vode treba da bude između 0,05 i 0,8 MPa (0,5-8 bara).

Za priključenje mašine za veš na vodovodnu instalaciju morate koristiti novo priključno crevo; staro priključno crevo ne sme ponovno da se upotrebi.

Kraj odvodnog creva ne sme da bude potopljen u ispuštajuću vodu.

Pre početka pranja pritisnite vrata na označenom mestu da se zabrave. Tokom rada programa pranja, vrata ne mogu da se otvore.

Preporučujemo da pre prvog pranja odstranite eventualnu nečistoću iz bubnja mašine za pranje veša koristeći program Cotton 90°C (Pamuk 90°C) (pogledati TABELU PROGRAMA).

Nakon završenog pranja zatvorite vodovodnu česmu i izvucite utikač mašine za veš iz zidne utičnice.

Mašinu za pranje veša koristite isključivo za pranje kako je to opisano u uputstvima iz korisničkog priručnika. Mašina za veš nije namenjena za suvo pranje.

Koristite samo sredstva za mašinsko pranje i negu veša. Ne možemo odgovarati za eventualna oštećenja ili za obojenost zaptivača i plastičnih delova koji su posledica nepravilne primene sredstava za beljenje i bojanje veša.

Za uklanjanje naslaga kamenca iz vode koristite sredstva koja imaju dodano sredstvo za zaštitu od korozije. Uvek se pridržavajte uputa proizvođača. Odstranjivanje naslaga kamenca završite višekratnim ispiranjem, ili pobrtanjem programa Drum clean (Sterilizacija bubnja/Samočistivi program), čime ćete uspešno odstraniti sve ostatke kiselina (na primer sirćeta, ...).

 Nemojte koristiti sredstva za čišćenje koja sadrže topila, jer postoji mogućnost stvaranja otrovnih gasova, oštećenja aparata, i opasnosti od zapaljenja i eksplozije.

Tokom programa pranja ne ispuštaju se ioni srebra.

Mašina za veš nije namenjena za to da ga koriste lica (uključivši i decu), koja su telesno ili duševno zaostala, ili im nedostaje iskustvo i znanje. Takva lica moraju dobiti uputstva o upotrebi mašine od ljudi, odgovornih za njihovu bezbednost.

BEZBEDNOST DECE

Pre nego što zatvorite vrata mašine za veš i pokrenete program pranja, proverite da li se u dobošu nalazi bilo šta drugo izuzev veša (na primer da nije dete slučajno ušlo u doboš mašine za veš i sa unutrašnje strane zatvorilo vrata).

Sredstva za pranje i omekšavanje veša držite izvan domašaja dece.

Uključite bezbednosnu blokadu za decu (pogledati poglavlje »IZBOR POSTAVKI/Bezbednosna zaštita za decu«.

Deci mlađoj od tri godine nemojte dozvoliti približavanje aparatu, izuzev ako su celo vreme pod vašim nadzorom.

Mašina za veš izrađena je u skladu sa svim propisanim bezbednosnim standardima.

Ovu mašinu za pranje veša smeju da koriste deca starija od osam godina, kao i lica smanjenih fizičkih, osetilnih ili mentalnih spličnosti, odnosno lica sa nedostatkom iskustava i znanja u rukovanju aparatom, ali samo ako aparatom rukuju pod odgovarajućim nadzorom, i ako su dobila odgovarajuća uputstva u vezi sa bezbednom upotrebom aparata, i ako razumeju opasnosti povezane s nepravilnim rukovanjem aparatom. Deci nemojte dozvoliti da koriste aparat kao igračku. Takođe, nemojte dozvoliti da deca učestvuju u čišćenju i održavanju mašine za pranje veša bez odgovarajućeg nadzora.

OPASNOST OD VRUĆE POVRŠINE

Na višim temperaturama pranja staklo vrata se ugreje. Pazite da se ne opečete. Postarajte se da se deca ne igraju u blizini stakla vrata.

Veš mašina sme da se koristi samo uz isporučeni kabl za napajanje.

OPIS MAŠINE ZA VEŠ

SPREDA

- 1 Kontrolna tabla
- 2 Taster start/prekid
- 3 Dugme za izbor programa
- 4 Taster za uključenje/isključenje
- 5 Dozirna posuda
- 6 Vrata
- 7 Natpisna tablica
- 8 Filter pumpe

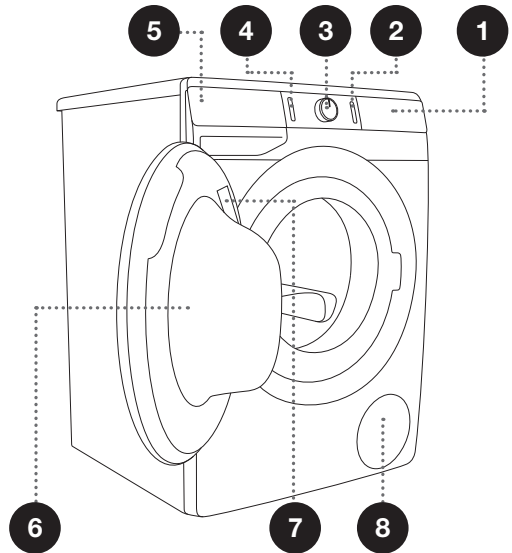

POZADI

- 1 Crevo za dovod vode
- 2 Priključni kabl
- 3 Crevo za odvod vode
- 4 Podesive nožice

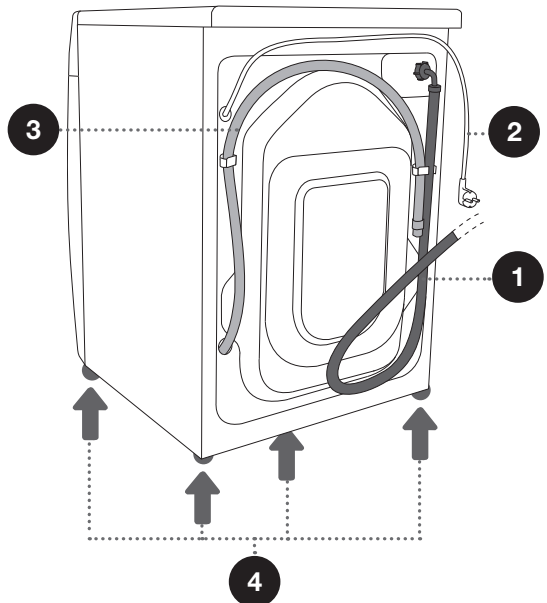

TEHNIČKI PODACI



(OVISNO O MODELU)

Natpisna pločica sa osnovnim podacima o mašini za pranje veša nalazi se sa unutrašnje strane vrata mašine za pranje veša (pogledajte poglavlje »OPIS MAŠINE ZA VEŠ«).

Maksimalno punjenje	Pogledati natpisnu tablicu		
Širina	600 mm	600 mm	600 mm
Visina	850 mm	850 mm	850 mm
Dubina mašine za veš (a)	465 mm	545 mm	610 mm
Dubina sa zatvorenim vratima	495 mm	577 mm	640 mm
Dubina sa otvorenim vratima (b)	980 mm	1062 mm	1125 mm
Težina mašine za veš	X kg (ovisno o modelu)		
Nazivni napon	Pogledati natpisnu tablicu		
Priključna snaga	Pogledati natpisnu tablicu		
Priključak	Pogledati natpisnu tablicu		
Pritisak vode	Pogledati natpisnu tablicu		
Struja	Pogledati natpisnu tablicu		
Frekvencija	Pogledati natpisnu tablicu		

Natpisna tablica



TYPE: PS22/XXXXX	MODEL: XXXXXXXXXXXXXXXX	
ART.No.: XXXXXX/XX	Ser.No.: XXXXXXXX IPX4	
XXX-XXX V ~XX Hz ⇔ XX A Pmax.: XXXX W 1111 XXXX W Ⓢ XXXX/min XX kg XX-XX MPa		GORENJE gospodinjinski aparati d.o.o. Partizanska cesta 12 SI-3320 Velenje, SLOVENIA info@gorenje.com
		MADE IN SLOVENIA
AUDID: XX		

KONTROLNA TABLA

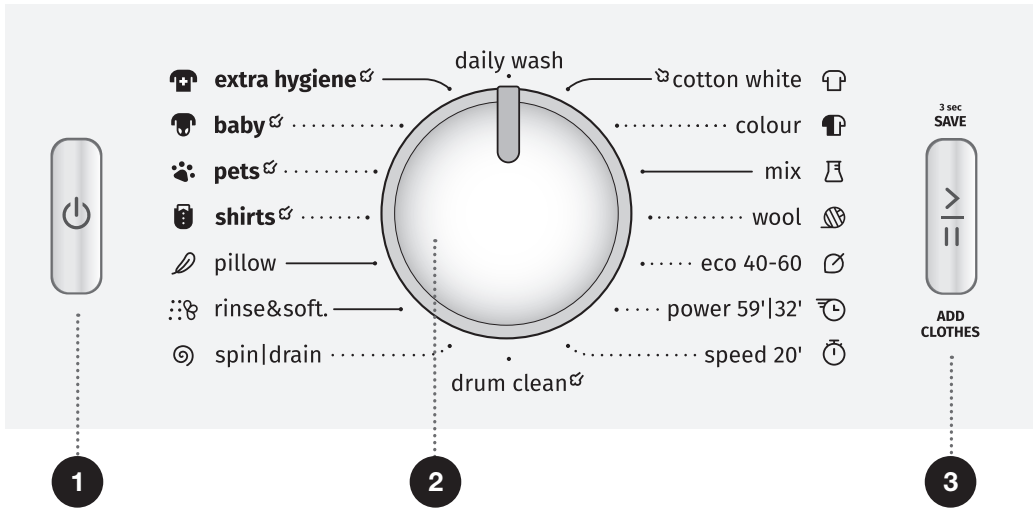

1 TASTER ZA UKLJUČENJE/ ISKLJUČENJE

Za pokretanje u rad i isključenje mašine za veš, te za prekid (resetovanje) programa pranja.

2 DUGME ZA IZBOR PROGRAMA

3 TASTER START/PREKID

Za pokretanje u rad i privremeni prekid izvođenja programa.

Taster trepće kod pobrtanja u rad i kod prekida rada; nakon početka odvijanja programa taster zasvetli stalno.

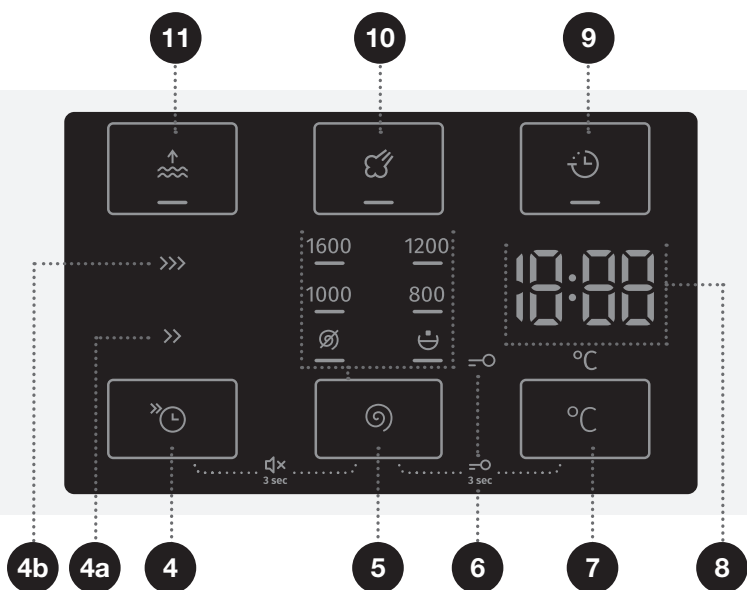

4 Funkcija FAST

(BRZO PRANJE)

4a FAST >> (BRZO PRANJE)

4b SUPER FAST >>>

(SUPERBRZO PRANJE)

Kraće vreme trajanja programa pranja

5 SPIN

(OBRTAJI

CENTRIFUGE –

CEĐENJA1600/

ISPUMPAVANJE-IZBACIVANJE

VODE / PUMPA STOP 

Mogućnost podešavanja

obrtaja centrifuge

4+5 Zvuk UKLJUČENJE/ ISKLJUČENJE

Pritisnite pozicije 4+5 i držite ih pritisnute 3 sekunde.

6 Osvetljenje simbola BEZBEDNOSNE BLOKADE ZA DECU

7 TEMPERATURA PRANJA °C

Opcija za podešavanje temperature pranja

5+7 Bezbednosna blokada za decu UKLJUČENJE/ISKLJUČENJE

Pritisnite pozicije 5+7 i držite ih pritisnute 3 sekunde.

8 Sledeće stavke se prikazuju na INDIKATORU (DISPLEJU):

- Dostupne funkcije,
- Vreme preostalo do završetka programa,
- Informacije za korisnika.

9 DELAY END

(ODLAGANJE

ZAVRŠETKA)

Opcija za podešavanje vremena za završetak programa pranja.

10 STEAM

(PARA)

Opcija za aktiviranje funkcije za osvežavanje veša

11 WATER+

(DODATNA VODA)

Opcija za dodavanje veće količine vode

NAMEŠTANJE I PRIKLJUČENJE

☞ Odstranite svu ambalažu. Kod uklanjanja ambalaže pazite da se ne povredite, i da ne oštetite mašinu za pranje oštrim predmetom.

UKLANJANJE TRANSPORTNIH BLOKADA

⚠ Pre prve upotrebe mašine za veš obavezno odstranite transportne blokade, jer će inače kod pokretanja blokirane mašine za veš u rad nastati oštećenja. Garancija za popravak takvih oštećenja ne važi!

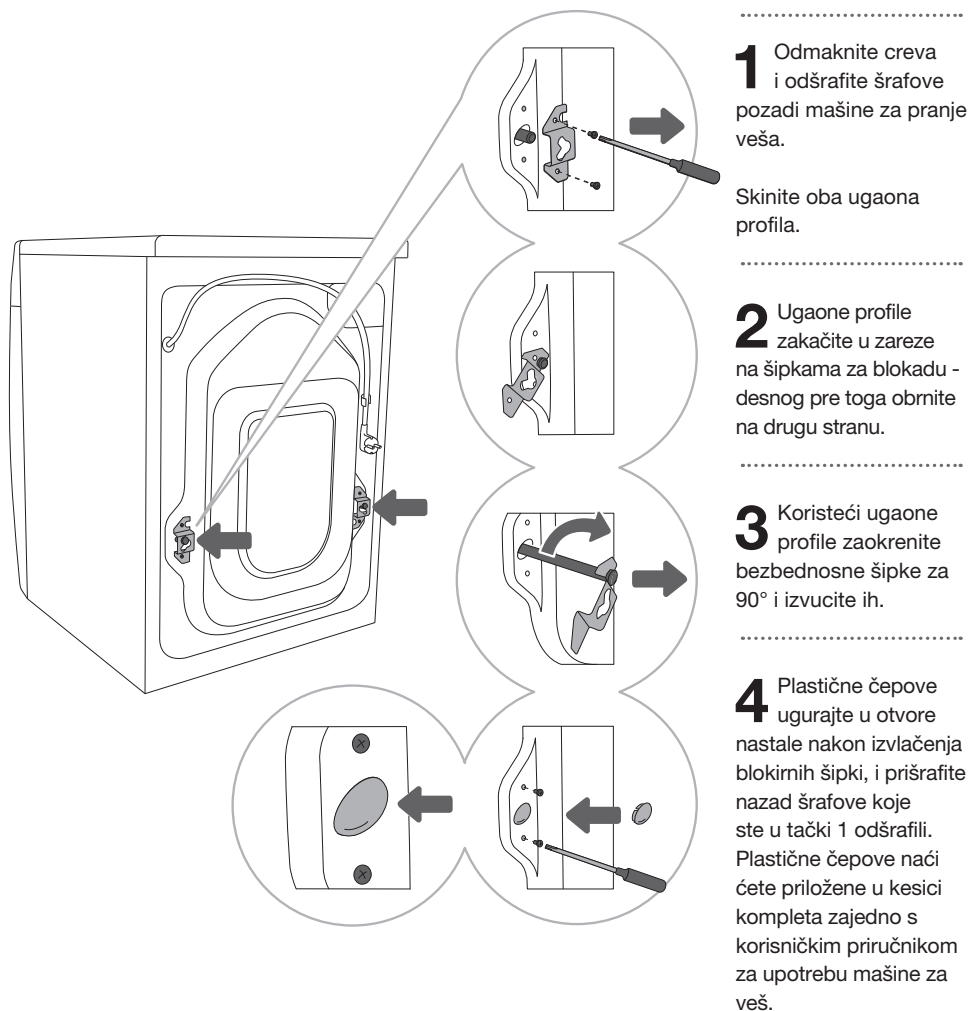

POMERANJE I PONOVI TRANSPORT

☞ Ukoliko mašinu za pranje veša nameravate pomerati odnosno prevoziti, morate ponovno namestiti ugaone profile i ugurati barem jednu šipku za blokiranje mašine, čime ćete izbeći da tokom prevoza dođe do eventualnih oštećenja zbog vibracija (pogledati poglavlje »NAMEŠTANJE I PRIKLJUČENJE/Skidanje transportnih blokada«). Ako ste transportne šipke ili ugaone profile u međuvremenu izgubili, kod proizvođača možete naručiti nove.

IZBOR PROSTORIJE

☞ Tlo na kom stoji mašina za veš treba da ima betonsku podlogu, i mora da bude suvo i čisto, jer bi se u protivnom mašina za veš mogla pomerati po prostoriji. Očistite i donju površinu regulacionih nožica.

☞ Mašina za veš mora da stoji horizontalno i stabilno na čvrstoj podlozi.

☞ Ako mašinu za pranje veša nameravate postaviti na podignutu stabilnu podlogu, treba da je dodatno zaštitite od prevrtanja.

PODEŠAVANJE VISINE MAŠINE ZA VEŠ POMOĆU REGULACIONIH NOŽICA

Aparat namestite koristeći libelu i ključeve 32 (za nožice) i 17 (za matice). Ključevi nisu priloženi.

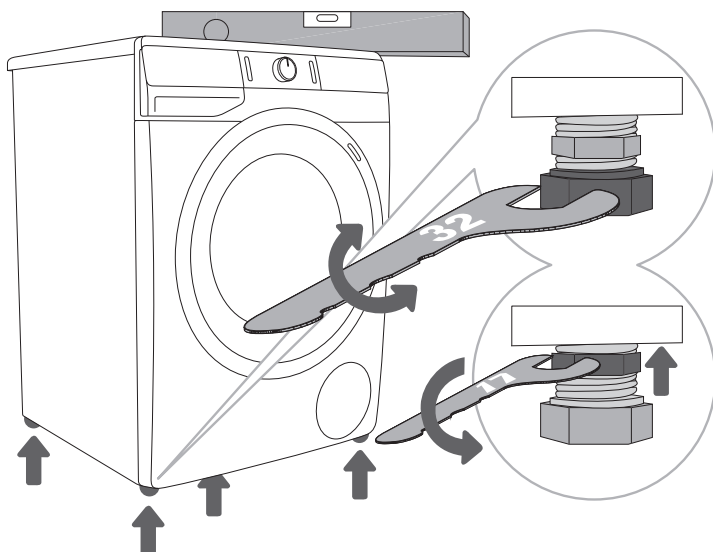

1 Mašinu izravajte uzdužno i poprečno obrtanjem regulacionih nožica.

2 Nakon podešavanja visine nožica, dobro ušrafite matice ključem broj 17 obrćući ih prema dnu mašine za veš ↑ (pogledati sliku).

⚠ Uzrok za vibracije, pomeranje mašine za veš po prostoriji i glasan rad može da bude nepravilna podešenost regulacionih nožica. Neispravno podešene i izravnane regulacione nožice nisu predmet garancije.

⚠ Ponekad se prilikom rada mašine za veš pojave i neobični ili jači šumovi koji su za mašinu neuobičajeni, i koji su takođe najčešće posledica neispravnog postavljanja.

NAČIN NAMEŠTANJA MAŠINE ZA VEŠ

Ako imate mašinu za sušenje veša Gorenje primerenih (istih) dimenzija, možete da je postavite na mašinu za pranje veša Gorenje, uz obavezno korišćenje vakumskih nožica, ili možete da je stavite na patos uz mašinu za pranje veša (slike 1 i 3).

Ako imate mašinu za veš Gorenje koja je manjih dimenzija (min. dubina 545 mm) od same mašine za sušenje veša Gorenje, treba dodatno da kupite nosač mašine za sušenje veša (slika 2). Obavezno treba koristiti i vakumske nožice! Dodatnu opremu (potpora za mašinu za sušenje veša (a), vakuumske nogare (b) i nosač za učvršćivanje na zid (c)) možete da kupite u servisnom centru. Površina na koju sme da se postavi aparat, treba da bude čista i ravna.

Mašina za pranje Gorenje na koju želite namestiti mašinu za sušenje veša Gorenje, mora da bude splična izdržati težinu mašine za sušenje veša Gorenje (pogledati poglavlje »OPIS MAŠINE ZA SUŠENJE VEŠA/Tehnički podaci«).

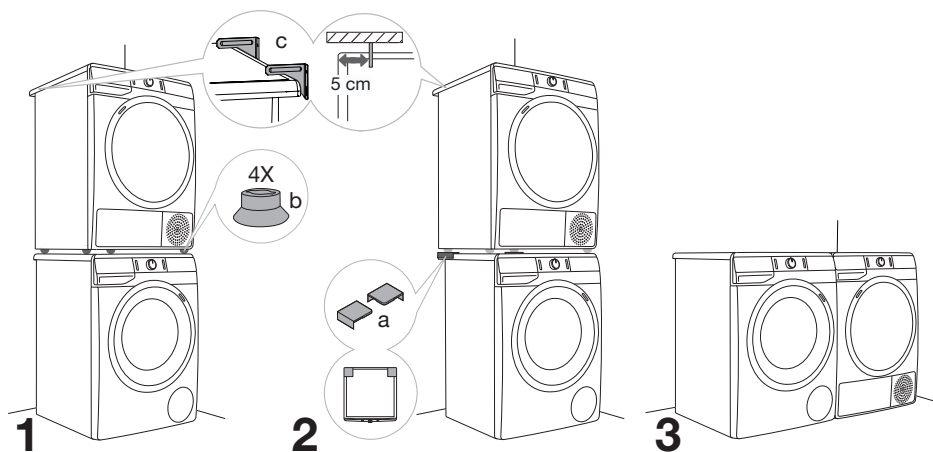

Razmaci oko mašine za pranje veša

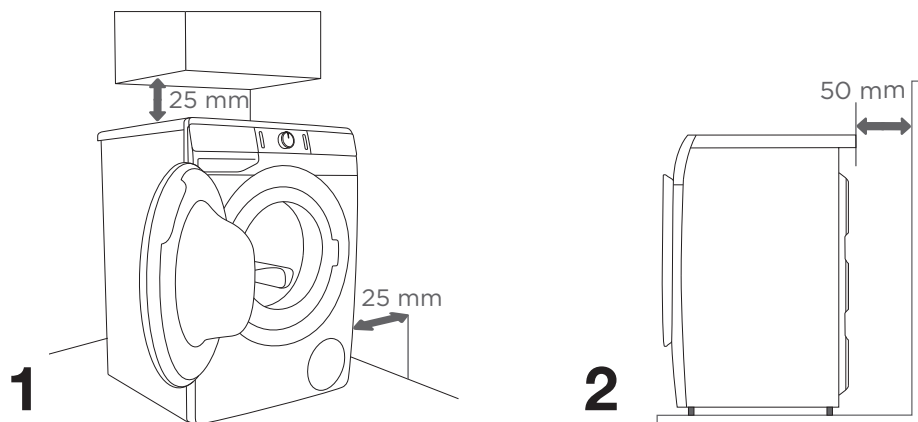

☼ Mašina za veš ne sme da dodiruje zidove ili susedne elemente. Za optimalan rad mašine za pranje veša preporučujemo da se pridržavate razmaka od zidova kako je prikazano na slici. U slučaju neuvažavanja minimalnih propisanih razmaka, ne možemo da vam garantujemo bezbedan i ispravan rad mašine za pranje veša. Može doći i do pregrevavanja (slika 1 i 2).

☼ Mašinu za veš nije preporučljivo ugraditi ispod pulta.

Otvaranje vrata mašine za veš (pogled odozgo)

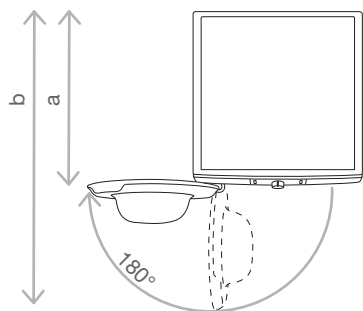

Pogledati poglavlje »OPIS MAŠINE ZA VEŠ/
Tehnički podaci«.

a = Dubina mašine za veš

b = Dubina sa otvorenim vratima

PRIKLJUČENJE NA DOVOD VODE

Crevo prišrafite na vodovodnu slavinu.

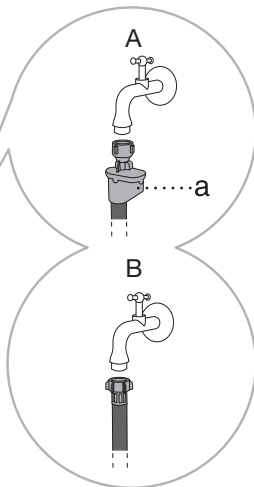
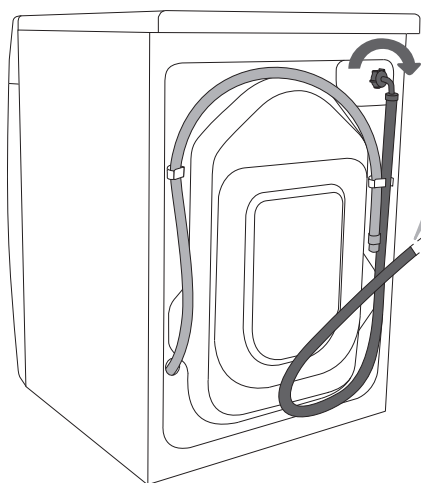

A AQUA - STOP
(imaju samo određeni modeli)

U slučaju oštećenja unutrašnjeg creva uključi se sistem blokade koji prekida dovod vode do mašine za veš. U tom slučaju prozorčić (a) oboji se u crveno. Dovodno crevo je potrebno zameniti.

B OBIČAN
PRIKLJUČAK

☞ Za normalan rad mašine za pranje, pritisak u vodovodnoj mreži treba da bude između 0,05 i 0,8 MPa (0,5–8 bara). Minimalan dinamični tlak vode možete utvrditi merenjem količine ispuštene vode. 1,2 litre vode treba da istekne za 30 sekundi iz u potpunosti otvorene slavine.

☞ Dovodno crevo treba prišrafiti rukom dovoljno snažno (max. 2 Nm) da spoj creva ne propušta vodu. Nakon pričvršćenja creva obavezno proverite vodonepropusnost creva. Korišćenje klešta ili drugog sličnog alata za montažu creva nije dozvoljena zbog mogućnosti oštećenja navoja matice.

☞ Koristite isključivo dovodno crevo koje je priloženo ka aparatu. Nemojte koristiti već upotrebljena, niti bilo koja druga creva.

☞ Kod spajanja dovodnog creva obratite pažnju da slavinu za vodu spojite na takav način da omogućuje dovoljan i nesmetan protok vode.

PROVOĐENJE CREVA ZA ODVOD VODE

Odvodno crevo provedite u umivaonik ili u kadu za kupanje, odnosno spojite direktno u sifonski izliv (minimalni prečnik priključka za odvod je 4 cm). Kraj odvodnog creva sme da bude najviše 100 cm i najmanje 60 cm od tla. Odvodno crevo možete montirati na tri načina (A, B, C).

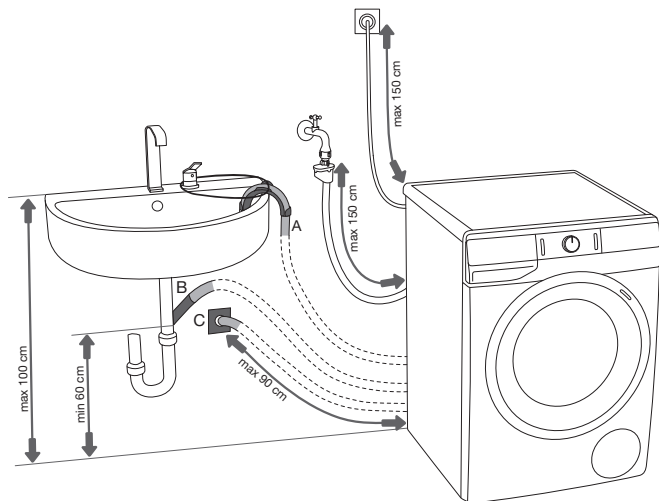

A Odvodno crevo može da se namesti u umivaonik ili kadu za kupanje. Kroz otvor u plastičnom koljenu odgovarajućim kanapom pričvrstite crevo da ne klizne na pod.

B Odvodno crevo možete spojiti direktno u izliv umivaonika.

C Odvodno crevo takođe može da se namesti u zidni sifonski izliv, koji mora da bude pravilno ugrađen da je omogućeno čišćenje.

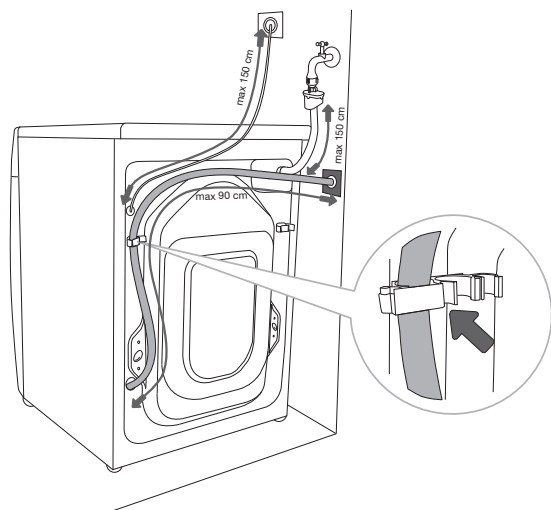

D Odvodno crevo treba da bude pričvršćeno i okačeno na klin u poledini mašine za pranje veša, kao što je prikazano na slici.

⚠ U slučaju neuvažavanja pravilnog pričvršćenja odvodnog creva, ne možemo da vam garantujemo ispravan rad mašine za pranje veša.

PRIKLJUČENJE NA ELEKTRIČNU INSTALACIJU

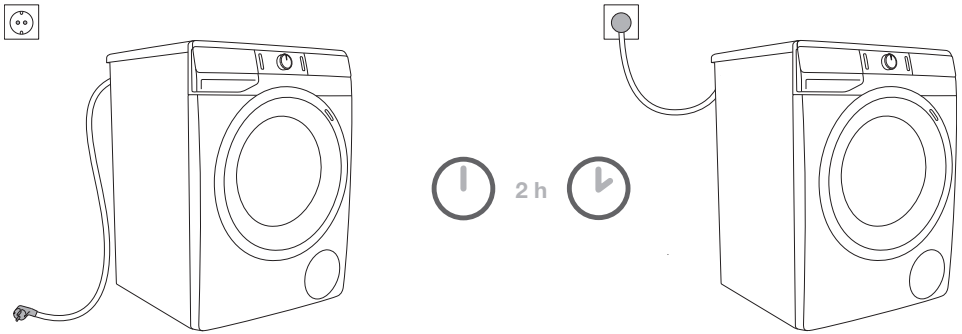

⚠ Pre priključenja mašine za veš na električnu energiju neka se aparat zagreje na sobnu temperaturu (pričekati najmanje 2 sata).

Mašinu za pranje veša priključite na uzemljenu električnu utičnicu. Nakon završene instalacije zidna utičnica treba da je slobodno pristupačna i mora da bude opremljena kontaktom za uzemljenje (u skladu s važećim propisima).

Podaci o vašoj mašini za pranje veša nalaze se na natpisnoj tablici (pogledati poglavlje »OPIS MAŠINE ZA VEŠ/Tehnički podaci«).

⚠ Preporučujemo upotrebu prenaponske zaštite (overvoltage protection) za zaštitu od udara groma.

⚠ Mašinu za pranje veša nije dozvoljeno priključiti na električnu mrežu korišćenjem produžnog kabla.

⚡ Mašinu za pranje veša nemojte priključivati na utičnicu namenjenu aparatu za brijanje ili fenu za sušenje kose.

⚡ Popravke i održavanje koji su povezani sa bezbednošću ili funkcionisanjem aparata moraju obavljati osposobljena stručna lica.

PRE PRVE UPOTREBE

Proverite da li je mašina za veš isključena iz električne instalacije, a zatim otvorite vrata povukavši ih prema sebi (slika 1 i 2).

Pre prve upotrebe očistite bubanj mašine za pranje veša koristeći meku vlažnu pamučnu krpu i vodu, ili primenite program Cotton 90°C (Pamuk 90°C). U bubnju mašine za veš ne sme da bude veš, bubanj treba da je prazan (slika 3 i 4).

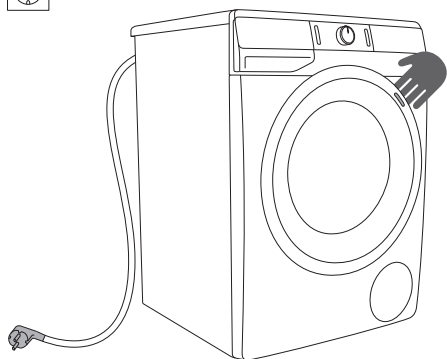

1

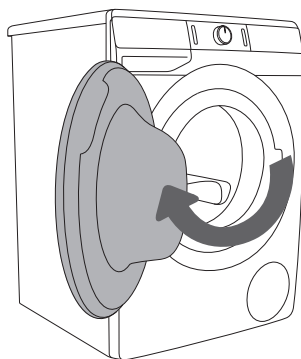

2

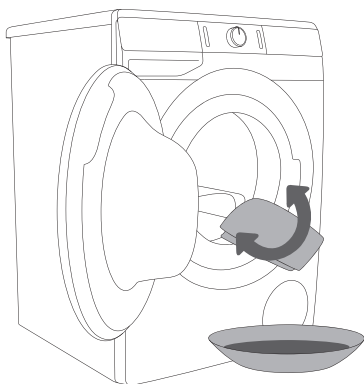

3

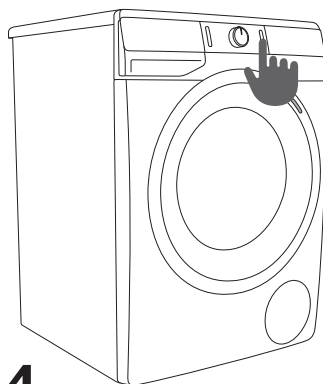



























4

⚠ Nemojte koristiti topila niti sredstva za čišćenje koja bi mogla oštetiti mašinu za pranje veša (pridržavajte se preporuka i upozorenja proizvođača sredstva za čišćenje).

KORACI PRANJA (1–6)

1. KORAK: PRIDRŽAVAJTE SE ETIKETA NA VEŠU

Uobičajeno pranje; Osetljiv veš	Maks. Pranje 95°C  	Maks. Pranje 60°C  	Maks. Pranje 40°C  	Maks. Pranje 30°C  	Ručno pranje 	Pranje nije dozvoljeno 
Beljenje	Beljenje u hladnoj vodi 			Beljenje nije dozvoljeno 		
Čišćenje u čistioni	Hemijsko čišćenje svim sredstvima 	Petrolej R11, R113 	Hemijsko čišćenje u kerozinu, u čistom alkoholu i u R113 	Hemijsko čišćenje nije dozvoljeno 		
Peglanje	Vruće peglanje maks. 200 °C 	Vruće peglanje maks. 150°C 	Vruće peglanje maks. 110°C 	Peglanje nije dozvoljeno 		
Sušenje	Prostrite na ravnu podlogu 	Obesite mokro  Obesite 	Visoka temp.  Niska temp. 	Sušenje u mašini za sušenje veša nije dozvoljeno 		

2. KORAK: PRIPREMA ZA PRANJE VEŠA

1. Sortirajte veš po vrsti tkanina, po boji, stepenu prljivosti i dozvoljenoj temperaturi pranja (pogledati TABELU PROGRAMA).
2. Veš koji ispušta vlakna odnosno koji »se linja« treba prati odvojeno od ostalog veša.
3. Zatvorite dugmad i rajskeršluse, zavežite trake, a džepove preokrenite napolje. Odstranite razne metalne kopče, koje bi mogle oštetiti veš, unutrašnjost mašine za pranje veša ili zapušiti izliv.
4. Veoma osetljiv veš i manje komade veša stavite u namensku tekstilnu kesu (namensku tekstilnu kesu možete dodatno da kupite.)

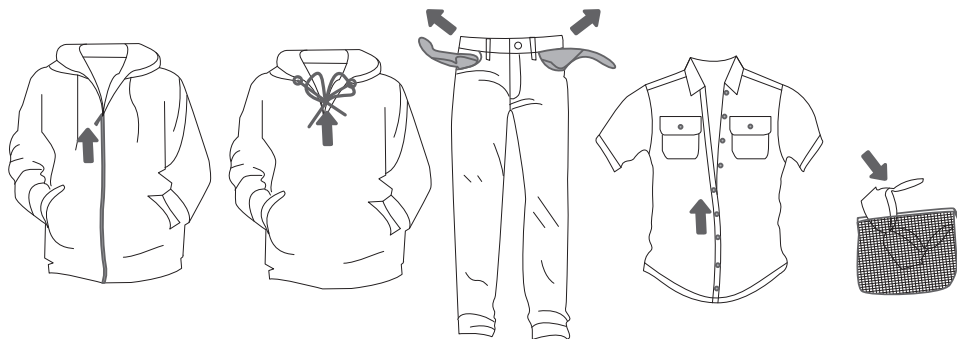

UKLJUČENJE MAŠINE ZA VEŠ

Priključnim kablom uključite mašinu za veš u električnu utičnicu, i spojite je na vodovodnu instalaciju.

Pritiskom na taster (1) **UKLJUČENJE/ISKLJUČENJE** mašina za veš se uključi (slika 1 i 2).

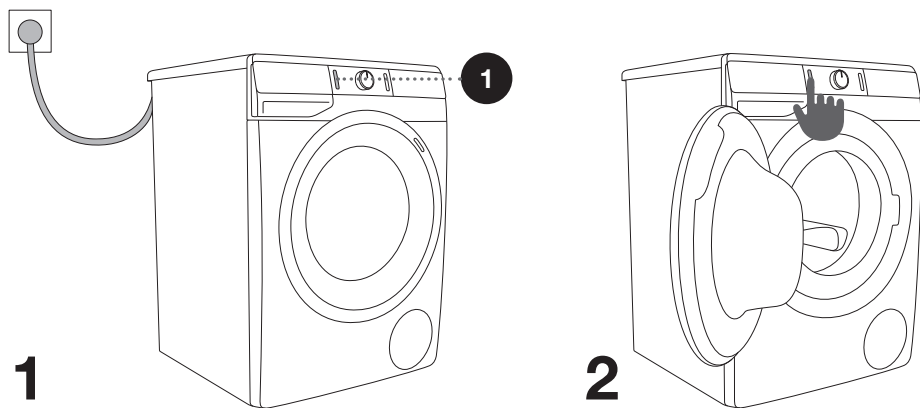

STAVLJANJE VEŠA U MAŠINU

Otvorite vrata mašine za veš povukavši ih prema sebi (slika 1).

Veš složite u doboš (pre toga proverite da li je doboš prazan) (slika 2).

Pazite da između vrata i gumene zaptivke na vratima ne ostane kakav komad veša. Zatvorite vrata mašine za veš (slika 3).

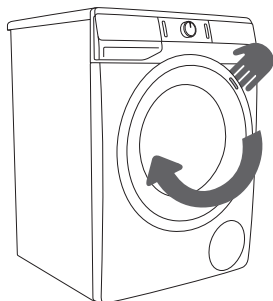

1

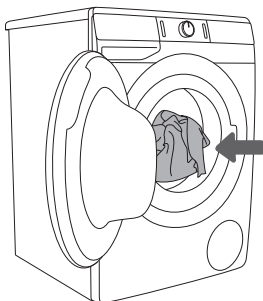

2

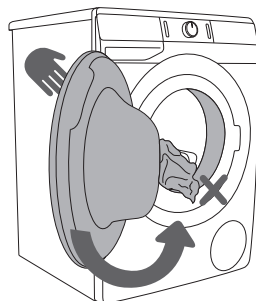

3

Doboš ne smete preopterećivati! Pogledajte TABELU PROGRAMA i pridržavajte se nominalne količine punjenja koja je navedena na natpisnoj tablici.

Ako je doboš mašine za veš preopterećen, veš će biti lošije opran.

3. KORAK: IZBOR PROGRAMA PRANJA

Program birate obrtanjem dugmeta (2) za izbor programa ulevo ili udesno (obzirom na vrstu/stepen prljavosti veša). Pogledati TABELU PROGRAMA.

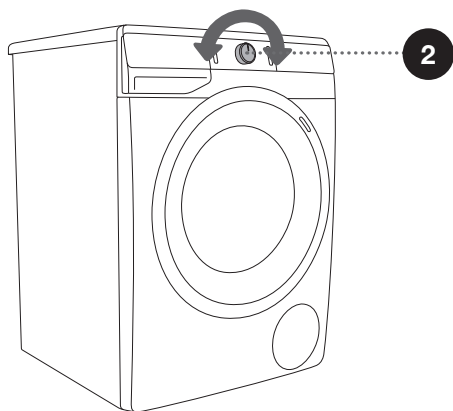
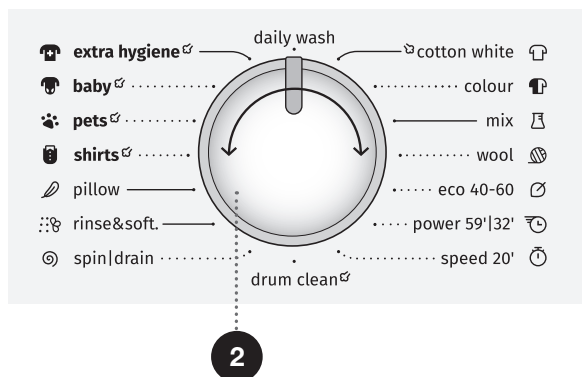







☼ Dugme (2) za izbor programa ne okreće se automatski tokom napredovanja programa.

☼ Programi pranja su celoviti programi, gde se izvode sve faze pranja, uključivo s omekšavanje i centrifugom (ovo ne važi za Delimične programe).

☼ Delimični programi su samostalni programi. Koristite ih u slučajevima kada nema potrebe za celovitim programom pranja.

TABELA PROGRAMA

Program	Max. punjenje	Maksimalna brzina obrtanja	Opis programa
 Cotton white  (Pamuk belo) 40°C–90°C	* MAX	MAX ¹⁾	Program pranja belog pamučnog veša, peškira, posteljine, majica ... Temperaturu možete birati slobodno, zato se pridržavajte uputa za pranje koje su označene na etiketama odeće. Brzinu centrifuge možete da birate proizvoljno. Vreme programa i količina vode prilagođavaju se količini veša. Pritisnite taster  pre početka pranja da biste veš obradili parom.
 Cotton colour (Pamuk obojeno) 20°C–90°C	* MAX	MAX ¹⁾	Program pranja pamučnog veša u boji. Temperaturu možete birati slobodno, zato se pridržavajte uputa za pranje koje su označene na etiketama odeće. Brzinu centrifuge možete da birate proizvoljno. Vreme programa i količina vode prilagođavaju se količini veša.
 Mix (Mešovite tkanine/Mešano veš/ Sintetika) 20°C–60°C	3,5 kg	1200 ²⁾	Program za osetljivu odeću iz sintetičkih i mešovitih vlakana ili viskoze, kao i za jednostavnu negu pamuka. Pridržavajte se uputa za pranje koje su označene na odeći.
 Wool (Vuna) 20°C–40°C	2 kg	800	Nežan program pranja za pranje vune, svile i odeće koju treba ručno oprati. Najviša temperatura je 40°C. Taj program ima kratko centrifugiranje. Najveća brzina centrifugiranja je 800 obrtaja/min.
 Eco 40-60	* MAX	MAX ¹⁾	Normalno pranje pamučni veš koji može da se pere na 40°C, a i na 60°C.
 Power 59' / 32' 40°C	4 kg	MAX ¹⁾	Program za manje količine blago zaprljanog veša. Program pranja uključuje intenzivno okretanje i maksimalnu brzinu centrifuge.
 Speed 20' (Hitro pranje 20) 30°C	2,5 kg	1000 ²⁾	Skraćeni (brzi) program za pranje veša kojemu je potrebno samo osvježjenje.









* Maksimalno naznačeno punjenje (MAX) - pogledati natpisnu tablicu

** Polovno punjenje (1/2)

/ Proizvoljna količina punjenja (0 kg - MAX kg)

¹⁾ Maksimalna brzina obrtanja (MAX) - pogledati natpisnu tablicu

²⁾ Ovisno o modelu

Program	Max. punjenje	Maksimalna brzina obrtanja	Opis programa
 Drum clean (Sterilizacija bubnja/ Samočistivi program)	0 kg		Ovaj program je namenjen za čišćenje bubnja mašine i uklanjanje bakterija i ostataka deterdženta. Program birate tako da dugme za izbor programa obrnete ulevo ili udesno i postavite se na poziciju Drum clean (Sterilizacija bubnja/Samočistivi program). Ostale dodatne funkcije nije moguće birati. Bubanj treba da bude prazan. Nemojte da dodajete deterdžent ili omekšivač! Možete dodati malo alkoholnog sirćeta (pribl. 2 dl) ili sodu bikarbonu (1 kašiku, odnosno 15 g). Program pokrenite barem jednom mesečno.
 Spin/Drain (Obrtaji centrifuge- Cedenja/ Ispumpavanje- Izbacivanje vode) (Delimični program)	/	MAX ¹⁾	Program se koristi kada želite veš samo centrifugirati (ocediti). Ako želite samo izbaciti vodu iz mašine za pranje veša, bez centrifugiranja, pritiskom na poziciju (5) SPIN  izaberite  (ispumpavanje-izbacivanje vode).
 Rinse&Softening (Ispiranje/ Omekšavanje) (Delimični program)	/	MAX ¹⁾	Za omekšavanje, štirkanje ili impregniranje opranog veša. Može da se koristi kao program za ispiranje, ali bez deterdženta ili omekšivača. Završava se s konačnom centrifugom. Moguće je još izabrati WATER+  (DODATNA VODA) izborom Dodatne funkcije.
 Pillow (Donji veš/Perje/ Puh) 20°C–40°C	** (1/2)	800	Program pranja pogodan je za jastuke i jakne punjene perjem. Pranje se odvija na niskoj temperaturi, s većom količinom vode, i s nežnim tumbanjem i laganom centrifugom.
 Shirts (Košulje pomoću pare) 20°C–40°C	3,5 kg	1200 ²⁾	Program za pranje odeće od pamuka, mikro vlakana i sintetike, za pranje kragni i manžeta. Pranje se odvija na niskoj temperaturi, s većom količinom vode, i s nežnim obrtanjem. Najveća brzina centrifugiranja je 800 obrtaja/min. Pritisnite taster  pre početka pranja da biste veš obradili parom.



* Maksimalno naznačeno punjenje (MAX) - pogledati natpisnu tablicu

** Polovno punjenje (1/2)

/ Proizvoljna količina punjenja (0 kg - MAX kg)

¹⁾ Maksimalna brzina obrtanja (MAX) - pogledati natpisnu tablicu

²⁾ Ovisno o modelu

Program	Max. punjenje	Maksimalna brzina obrtanja	Opis programa
 Pets ☼ (Uklanjanje dlaka kućnih ljubimaca) 30°C–60°C	* MAX	MAX ¹⁾	<p>Pomoću ovog programa obavlja se uklanjanje dlaka kućnih ljubimaca sa odeće. Program pranja obuhvata automatsko pretpranje i dodatna ispiranja. Pretpranje je već uključeno u ovaj program. Pritisnite taster ☼ pre početka pranja da biste već obradili parom.</p> <p>Kada se završi program pranja očistite nataložene dlake sa stakla na vratima veš mašine i sa filtera za pumpu. Preporučujemo da nakon pranja pokrenete program Drum clean (Sterilizacija bubnja/Samočistivi program) da biste temeljno uklonili sve dlake iz veš mašine.</p>
 Baby ☼ (Dečja odeća) 40°C–90°C	* MAX	MAX ¹⁾	<p>Ovaj program je namenjen za pranje odeće koja zahteva posebnu negu, kao što je odeća za bebe ili odeća za osobe koje pate od kožnih alergija. Preporučujemo da okrenete odeću na naličje kako bi se temeljno isprale ljuspe kože ili ostaci proizvoda za negu kože. Program predstavlja kombinaciju produženog zagrevanja i dodatnog ispiranja kako bi se uklonili svi ostaci deterdženta.</p> <p>Održava se temperatura pranja. Pretpranje je već uključeno u ovaj program. Pritisnite taster ☼ pre početka pranja da biste već obradili parom.</p>
 Extra hygiene ☼ 40°C–90°C	* MAX	MAX ¹⁾	<p>Ovaj program pranja veša je namenjen pranju pamučne odeće kod koju je neophodna posebna nega, kao što je odeća za osobe sa izuzetno osetljivom kožom ili alergijama. Preporučujemo da odeću preokrenete naopačke, jer će tako dobro da se isperu i kožne ljuske ili ostaci deterdženta. Pritisnite taster ☼ pre početka pranja da biste već obradili parom.</p>
Daily wash (Svakodnevno pranje) 30°C	* MAX	MAX ¹⁾	<p>Program pranja automatski prilagođava dužinu glavnog pranja i broj ispiranja obzirom na količinu veša u mašini. Koristi se za svakodnevno pranje obojenog veša od pamuka, sintetike i mešavine različitih tipova tkanina.</p>

* Maksimalno naznačeno punjenje (MAX) - pogledati natpisnu tablicu

** Polovno punjenje (1/2)

/ Proizvoljna količina punjenja (0 kg - MAX kg)

¹⁾ Maksimalna brzina obrtanja (MAX) - pogledati natpisnu tablicu

²⁾ Ovisno o modelu

☼ Deterdžente u prahu ili tečna sredstva za pranje dozirajte prema uputstvima proizvođača, ovisno o temperaturi pranja, odabranom programu pranja, stepenu prljivosti veša, i tvrdoći vode.

Ako u mašini za pranje veša dođe do preteranog penušanja, odnosno do izliva pene kroz dozirnu posudu, opran veš treba temeljito da se ispere većom količinom vode. Pri tome treba izabrati program pranja bez dodavanja deterdženta za pranje.

☼ Maksimalna količina veša u kg (za program pamuk) navedena je na natpisnoj pločici mašine za pranje veša (pogledati poglavlje »OPIS MAŠINE ZA VEŠ/Tehnički podaci«).

☼ Maksimalno odnosno nominalno punjenje važi za veš pripremljen prema standardu IEC 60456.

☼ Za najbolji efekat pranja preporučujemo dvotrećinsko (2/3) punjenje na programima za Pamuk.

☼ Zbog niske temperature vode, niskog napona električne mreže, i različite količine punjenja veša, vreme pranja može se menjati, što se istovremeno i prilagođava na prikazu indikatora (displeja).

Optimizacija vremena tokom izvođenja programa

Koristeći naprednu tehnologiju mašina za veš prepoznata količinu veša u dobošu u početnoj fazi pranja.

Nakon detekcije (prepoznavanja) punjenja, mašina za veš prilagođava vreme trajanja programa.

PROGRAMI PRANJA KORIŠĆENJEM PARE

Dodavanje pare u poslednjem koraku pranja omogućuje rastresanje odeće, laganu dezinfekciju odeće, i uklanjanje određenih alergena. Nakon upotrebe takvog programa odeća je meka, podatna, spremna za manje peglanja i izgleda svežije.

Upotreba pare (pritisnite taster 10) omogućuje vam da ispuštite dodavanje omekšivača, ili da barem smanjite njegovu količinu.

Za bolji efekat pare na veš, preporučujemo pola punjenja.

4. KORAK: IZBORA DODATNIH FUNKCIJA

Većina programa ima osnovne regulacije koje je moguće menjati.

Regulacije menjate pritiskom na izabranu funkciju (pre pritiska na taster (3) START/PREKID). Funkcije koje mogu da se menjaju na izabranom programu pranja, delimično su osvetljene. Određene regulacije na određenim programima nije moguće birati, na što će da vas upozori neosvetljena regulacija i pulsirajuća lampica prilikom pritiska (pogledati TABELU FUNKCIJA).

Opis oznaka za funkcije kod izabranog programa za pranje:

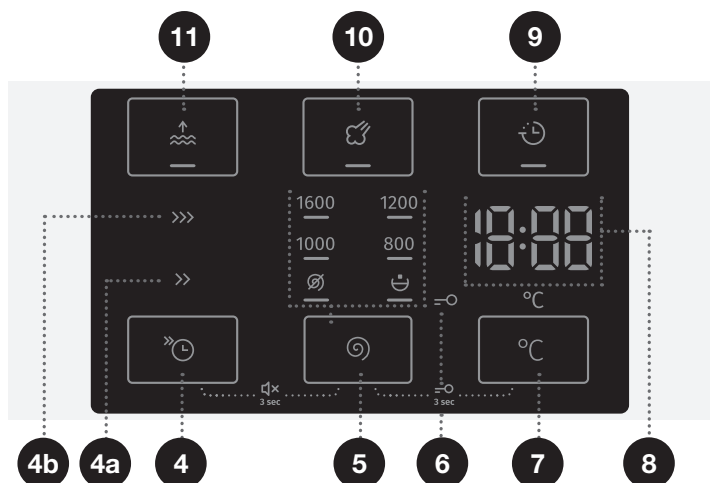

- **Osvetljene** (Osnovna/unapred određena regulacija);
- **Delimično osvetljene** (Funkcije koje ne možete da menjate) i
- **Neosvetljene** (Funkcije koje uopšte ne možete birati).



4

FAST (BRZO PRANJE)

Kada se uključi funkcija **FAST**  (BRZO PRANJE) program pranja biće obavljen uz kraće vreme pranja.

Na raspolaganju su vam dve opcije. Uključen je svetlosni indikator za izabrani način pranja (**FAST**  (BRZO PRANJE) (4a) ili **SUPER FAST**  (SUPERBRZO PRANJE) (4b)).



Za program Pamuk preporučujemo polovno punjenje.

5

SPIN (OBRTAJI CENTRIFUGE-CEĐENJA/ ISPUMPAVANJE-IZBACIVANJE VODE/PUMPA STOP)

Funkcija koja omogućava promenu obrtaja centrifuge. Svaki program (izuzev Drum clean (Sterilizacija bubnja/Samočistivi program)) ima unapred podešenu brzinu okretanja centrifuge koju je moguće podešavati pomoću položaja (5) **SPIN**  (OBRTAJI CENTRIFUGE-CEĐENJA/ISPUMPAVANJE-IZBACIVANJE VODE/PUMPA STOP).

U slučaju izbora Ispumpavanje vode bez centrifuge, na indikatoru (displeju) prikazaće se simbol .

U slučaju izbora »Pumpa stop«, na indikatoru (displeju) prikazaće se . »Pumpu stop«  uključujete kada želite da veš ostane namočen u poslednjoj vodi za ispiranje, što sprečava gužvanje u onim slučajevima kada veš ne možete izvaditi iz mašine odmah nakon završetka pranja. Obrtaje centrifuge možete podešavati po svojoj želji. Za nastavak progressa pranja pritisnite taster (3) **START/PREKID**, koji svetli. Mašina izbaci vodu i uradi završnu centrifugu.

7

TEMPERATURA PRANJA °C

Ovo je mogućnost za promenu temperature na izabranom programu. Svaki program ima unapred određenu temperaturu koja može da se menja pritiskom na poziciju (7) °C **TEMPERATURA PRANJA**.

Temperatura se ispisuje na indikatoru (displeju) (8) iznad tastera.

9

DELAY END (ODLAGANJE ZAVRŠETKA)

Dodirnite položaj (9) **DELAY END** (ODLAGANJE ZAVRŠETKA) da biste odložili vreme završetka programa za do 24 časa.

Postupak podešavanja:

- Izaberite željeni program i dodatne funkcije.
- Pritisnite položaj (9) **DELAY END** (ODLAGANJE ZAVRŠETKA) da biste uključili funkciju.
- Pritiskajte ovaj položaj da biste postavili željeno vreme završetka programa (uz 30-minutne korake za povećanje vrednosti do vrednosti od 6 časova i 1-časovne korake za povećanje vrednosti do vrednosti od 24 časa).
- Pritisnite taster (3) **START/PREKID** da biste uključili funkciju.

Mašina će početi da odbrojava podešeno vreme. Kada odbrojavanje dostigne vrednost trajanja programa (na primer 2:30), program pranja će se automatski pokrenuti.

Pritisnite taster (1) **UKLJUČENJE/ISKLJUČENJE** da biste prekinuli ili podesili vreme za završetak programa. Pritisnite položaj (9) **DELAY END** (ODLAGANJE ZAVRŠETKA) i držite ga pritisnutim 3 sekunde da biste brzo otkazali odlaganje završetka programa. Nastaviće se sa izvršavanjem programa pranja.

Primer podešavanja funkcije:

Sada je 21:00 čas i želite da program pranja bude završen sledećeg jutra u 6:00. U tom slučaju postavite **DELAY END** (ODLAGANJE ZAVRŠETKA) podešavanje na vrednost od 9 časova.

10

STEAM (PARA)

Ukoliko uključite 20-minutni ciklus obrade parom na kraju programa pranja, omekšaćete i dezinfikovaćete odeću i možda nećete morati da peglate odeću ili da koristite omekšivač/sredstvo za negu veša ili ćete značajno smanjiti potrebu za peglanjem ili dodavanjem ovih sredstava.

11

WATER+ (DODATNA VODA)

Koristite ovu funkciju da biste kod pojedinih programa obavljali pranje većom količinom vode.

 Određene regulacije na određenim programima nije moguće birati, na što će da vas upozori neosvetljena regulacija, zvučni signal, i pulsirajuća lampica prilikom pritiska (pogledati TABELU FUNKCIJA).

 Uključite/isključite funkcije pritiskom na željenu funkciju (pre nego što pritisnete taster (3) START/PREKID. Uključiće se indikator pored izabrane funkcije.

 Ako u slučaju **DELAY END**  (ODLAGANJE ZAVRŠETKA) koristite tečno sredstvo za pranje, ne preporučujemo izbor programa s prepranjem.

5 + 7

BEZBEDNOSNA BLOKADA ZA DECU

Funkcija služi za bezbednost dece. Funkciju uključite istovremenim pritiskom na poziciju (5) **SPIN** (OBRTAJI CENTRIFUGE-CEĐENJA/ISPUMPAVANJE-IZBACIVANJE VODE/PUMPA STOP) i (7) **TEMPERATURA PRANJA °C**, i držite ih pritisnute najmanje 3 sekunde. Na displeju je prikazan tajmer za odbrojavanje. Izbor se potvrdi zvučnim signalom i paljenjem signalne lampice (svetli simbol =O) (6).

Istim postupkom dečiju zaštitu i isključujete. Dok je dečija blokada uključena, ne možete menjati programe, postavke ili dodatne funkcije.

Dečija zaštita ostaje aktivna i nakon isključenja mašine za pranje veša. Iz bezbednosnih razloga blokada za decu ne sprečava isključenje mašine za veš tasterom (1) UKLJUČENJE/ISKLJUČENJE. Ako želite izabrati novi program, morate dečiju blokadu onesposobiti (isključiti).

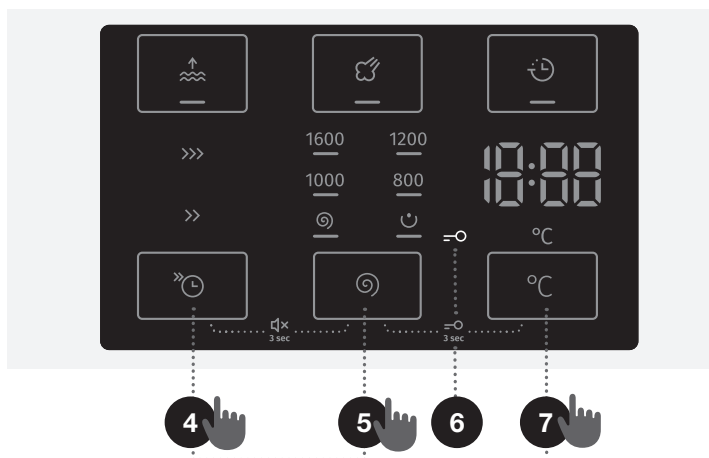

4 + 5

ISKLJUČIVANJE ZVUKA

Istovremeno pritisnite položaje (4) **FAST** (BRZO PRANJE) i (5) **SPIN** (OBRTAJI CENTRIFUGE-CEĐENJA/ISPUMPAVANJE-IZBACIVANJE VODE/PUMPA STOP) i držite ih pritisnutim barem 3 sekunde da biste isključili zvukove.



Istovremeno pritisnite položaje (4) i (5) i držite ih pritisnutim barem 3 sekunde da biste ponovo uključili zvukove.

Ukoliko isključite zvuk, neće biti reprodukovan zvučni signal na kraju programa pranja.

⚠ Nakon isključenja mašine za pranje veša sve dodatne regulacije vraćaju se na osnovne, odnosno lične regulacije, izuzev podešenosti zvučnog signala.

TABELA FUNKCIJA

Programi	FAST >> (BRZO PRANJE)	SUPER FAST >>> (SUPERBRZO PRANJE)	DELAY END (ODLAGANJE ZAVRŠETKA)	STEAM (PARA)	WATER+ (DODATNA VODA)	SPIN (IZBOR OBRTAJA CENTRIFUGE)	PUMPA STOP
 Cotton white (Pamuk belo) 40°C–90°C	•	•	•	•	•	•	•
 Cotton colour (Pamuk obojeno) 20°C–90°C	•	•	•		•	•	•
 Mix (Mešovite tkanine/Mešano veš/ Sintetika) 20°C–60°C	•	•	•		•	•	•
 Wool (Vuna) 20°C–40°C	•	•	•		•	•	•
 Eco 40-60							
 Power 59' / 32' 40°C	•	•	•		•	•	•
 Speed 20' (Hitro pranje 20') 30°C			•			•	•
 Drum clean (Sterilizacija bubnja/ Samočistivi program)			•			•	•
 Spin/Drain (Obrtaji centrifuge- Ceđenja/Ispumpavanje- Izbacivanje vode) (Delimični program)						•	
 Rinse&Softening (Ispiranje/Omekšavanje) (Delimični program)					•	•	•
 Pillow (Donji veš/Perje/Puh) 20°C–40°C	•	•	•		•	•	•
 Shirts (Košulje pomoću pare) 20°C–40°C	•	•	•	•	•	•	•

Programi	FAST >> (BRZO PRANJE)	SUPER FAST >>> (SUPERBRZO PRANJE)	DELAY END (ODLAŽANJE ZAVRŠETKA)	STEAM (PARA)	WATER+ (DODATNA VODA)	SPIN (IZBOR OBRTAJA CENTRIFUGE)	PUMPA STOP
 Pets (Uklanjanje dlaka kućnih ljubimaca) 30°C–60°C	•	•	•	•	•	•	•
 Baby (Dečja odeća) 40°C–90°C	•	•	•	•	•	•	•
 Extra hygiene 40°C–90°C	•	•	•	•	•	•	•
Daily wash (Svakodnevno pranje) 30°C	•	•	•	•	•	•	•

- Mogućnost upotrebe dodatnih funkcija

5. KORAK: POKRETANJE PROGRAMA PRANJA

Pritisnite na taster (3) **START/PREKID**.

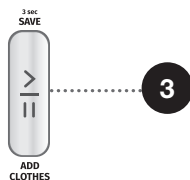

Na displeju će biti prikazano **VREME PREOSTALO DO ZAVRŠETKA PROGRAMA** ili vreme **DELAY END** (ODLAGANJE ZAVRŠETKAA) podešavanja (ukoliko je postavljeno).

Na izabranim funkcijama svetle simboli.

Nakon pritiska na taster (3) **START/PREKID** možete menjati obrtaje centrifuge (izuzev kod funkcije Drum clean (Sterilizacija bubnja/Samočistivi program) i **SPIN** (OBRTAJI CENTRIFUGE-CEĐENJA/ISPUMPAVANJE-IZBACIVANJE VODE/PUMPA STOP)), i bezbednosnu blokadu za decu, dok ostale regulacije ne možete više menjati.

🔊 Ukoliko na displeju triput zatreperi **VREME PREOSTALO DO ZAVRŠETKA PROGRAMA** i reprodukuje se zvučni signal, to znači da su vrata mašine otvorena ili da nisu u potpunosti zatvorena. Za nastavak programa pranja treba zatvoriti vrata mašine za veš i ponovno pritisnuti na taster (3) **START/PREKID**.

6. KORAK: ZAVRŠETAK PROGRAMA PRANJA

Na završetak pranja upozori vas zvučni signal, a na indikatori (displeju) ispiše se **End** (Završetak), do stanja niske pripremljenosti ili isključenja mašine za veš. Natpis **End** (Završetak) ugasi se nakon 5 minuta.



1. Otvorite vrata mašine za veš.
2. Izvadite veš iz doboša.
3. Obrišite gumenu zaptivku i staklo na vratima.
4. Zatvorite vrata!
5. Isključite (zatvorite) dovod vode.
6. Isključite mašinu veša (pritisnite na taster (1) **UKLJUČENJE/ISKLJUČENJE**).
7. Izvucite priključni strujni kabl iz utičnice.

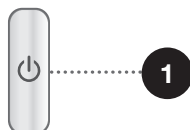

PREKIDI I PROMENA PROGRAMA

SOPSTVENI (FIZIČKI) PREKID

Pritisnite taster (1) UKLJUČENJE/ISKLJUČENJE da biste pauzirali ili otkazali program pranja. Na indikatoru (displeju) se izmjenično pale i gase lampice. Istovremeno mašina za veš izbaci vodu iz doboša. Nakon završenog ispumpavanja vode otključaju se vrata mašine. Ako je voda u mašini vruća, mašina je automatski ohladi i pomoću pumpe izbaci napolje.

LIČNE REGULACIJE

Prethodno zadane osnovne regulacije pojedinog programa pranja možete promeniti. Kada izaberete program pranja i dodatne funkcije, date kombinacije možete da sačuvate tako što ćete da pritisnete i držite pritisnutim taster (3) START/PREKID u trajanju od 3 sekunde (na indikatoru (displeju) će biti prikazano odbrojavanje vremena).

Na indikatoru (displeju) ispiše se **5 L**.





Program pranja ostaje pohranjen u memoriju toliko dugo dok ga istim postupkom ponovno ne promenite.

U korisničkom meniju možete ponovno podesiti (resetirati) i Lične regulacije nazad na fabričke.

ADAPTTECH

Kada se podešavanje programa za pranje koristi tri puta zaredom, ovo podešavanje se čuva kao podrazumevano i uvek će biti predloženo kada izaberete taj program pranja – to se zove **ADAPTTECH** funkcija. Ako ručno sačuvate podešavanja programa za pranje, funkcija **ADAPTTECH** na ovom programu za pranje je deaktivirana.

MENI LIČNIH REGULACIJA

Uključite mašinu za pranje veša pritiskom na taster (1) **UKLJUČENJE/ISKLJUČENJE**. Za ulazak u Meni ličnih regulacija istovremeno pritisnite pozicije (4) **FAST**  (BRZO PRANJE) i (7) **TEMPERATURA PRANJA** °C. Na indikatoru (displeju) upaliće se signalne lampice za **STEAM**  (PARA) i **WATER+**  (DODATNA VODA). Na indikatoru (displeju) ispiše se broj 1, koji prikazuje funkciju regulacije. Obrtanjem dugmeta (2) za izbor programa u levo ili udesno možete birati koju ćete funkciju menjati. Broj 1 znači podešavanje zvuka, a broj 2 znači vraćanje Ličnih regulacija programa na zadane fabričke regulacije. Ukoliko u roku 20 sekundi ne izaberete traženu funkciju, program će automatski da se prebaci u osnovni meni. Pritiskom na poziciju (5) **SPIN**  (OBRTAJI CENTRIFUGE-CEĐENJA/ISPUMPAVANJE-IZBACIVANJE VODE/PUMPA STOP) potvrdite željene funkcije i njihove regulacije, a pritiskom na poziciju (4) **FAST**  (BRZO PRANJE) vraćate se korak nazad. Zvuk ima četiri moguća nivoa (brojka 0 znači isključen zvuk, brojka 1 znači aktiviranje zvuka tastera, brojka 2 znači niži nivo glasnoće, i brojka 3 viši nivo glasnoće). Regulacije zvuka birate obrtanjem dugmeta (2) za izbor programa ulevo ili udesno, čime birate jačinu zvuka. Kod zvuka, najniži nivo znači isključenje zvuka.

TASTER PREKID

Program pranja možete zaustaviti u bilo kom momentu pritiskom na taster (3) **START/PREKID**. Program pranja je u **privremenom prekidu** kada se na indikatoru (displeju) izmjenično pali i gasi vreme do završetka pranja. Ako u bubnju nema vode, i ako temperatura vode nije previsoka, vrata se nakon određenog vremena otključaju, i mogu da se otvore. Program pranja nastavljate pritiskom na taster (3) **START/PREKID**, ali pre toga obavezno morate zatvoriti vrata.

DODAVANJE/VAĐENJE VEŠA TOKOM RADA MAŠINE ZA VEŠ VEŠA

Vrata mašine za pranje veša mogu nakon određenog vremena rada da se otvore ukoliko su nivo i temperatura vode ispod definisane granice.

Ako su ispunjeni donji uslovi, elektronska brava na vratima se otpušta, i vrata mašine za pranje veša mogu da se otvore; znak **Red** će se pojaviti na indikatoru (displeju):

- Temperatura vode u bubnju treba biti odgovarajuća,
- Nivo vode u bubnju mora da bude ispod određene granice.

Da bi mogli dodavati ili vaditi veš iz mašine za pranje veša tokom njena rada, postupite kako je navedeno:

1. Pritisnite taster (3) **START/PREKID**.
2. Ukoliko su ispunjeni uslovi za otpuštanje elektronske brave za zatvaranje vrata, možete otvoriti vrata mašine za veš i dodati ili izvaditi veš iz bubnja.
3. Zatvorite vrata mašine za pranje veša!
4. Pritisnite taster (3) **START/PREKID**.

Program pranja se nastavlja.

⚠ Ako dodajete određenu količinu veša tokom samog pranja, posledično je moguće da veš bude opran manje efikasno zbog neprepoznavanja ponovne težine veša, a time i pranje veša u manjoj količini vode, što može da uzrokuje i oštećenja na vešu (ribanje na suvo).

Posledično tome, i vreme pranja može da se produži.

⚠ Vrijeme pranja nastavlja se u onoj fazi pranja, u kojoj je program pranja bio prekinut.

SMETNJE

U slučaju greške ili kvara, program će biti prekinut.

Reproduktivaće se zvučni signal kao vid upozorenja o datom događaju (pročitajte TABELA SMETNJI I GREŠAKA U RADU) i na displeju će biti prikazana greška u formatu (E:XX).

NESTANAK NAPAJANJA (ELEKTRIČNE ENERGIJE)

Kod prekida opskrbe električnom energijom prekida se i odvijanje programa pranja. Kada se ponovo uspostavi napajanje električnom energijom, program pranja će se nastaviti od koraka u kom je prekinut. Kada se program pranja završi na indikatoru (displeju) će treperiti poruka **End** / **PF**.

Na ovaj način se korisnik obaveštava da je došlo do nestanka električne energije i o uticaju na program pranja.

Vrijeme pranja nastavlja se u onoj fazi pranja, u kojoj je program pranja bio prekinut.

OTVARANJE VRATA (PRIVREMENO ZAUSTAVLJANJE/TRAJNI PREKID/PROMENA PROGRAMA)

Vrata mašine za pranje veša mogu da se otvore ako je nivo vode u mašini za pranje veša dovoljno nizak, i ako temperatura vode nije previsoka.

⚠ Ukoliko veš mašina nije povezana na mrežno napajanje ili u slučaju nestanka električne energije tokom trajanja programa, nije moguće otvoriti vrata mašine.

U tom slučaju veš mašinu je potrebno pravilno povezati ili je potrebno pozvati servisera.

PRIKAZ BROJA ZAVRŠENIH CIKLUSA PRANJA

(u zavisnosti od modela)

Ako isključite uređaj iz napajanja, sačekajte 10 sekundi, a zatim ponovo priključite kabl za napajanje, informacija o broju završenih ciklusa pranja biće prikazana na indikatoru u trajanju od 3 sekunde. Nakon 3 sekunde uređaj prelazi u stanje mirovanja.

ČIŠĆENJE I ODRŽAVANJE

⚠ Pre čišćenja isključite mašinu za pranje veša iz električne mreže.

👶 Čišćenje i održavanje mašine za veš ne smeju obavljati deca bez nećijeg nadzora!

ČIŠĆENJE DOZIRNE POSUDE (FIJOKE) ZA DETERDŽENT

👶 Dozirnú posudu treba očistiti najmanje dvaput mesečno.

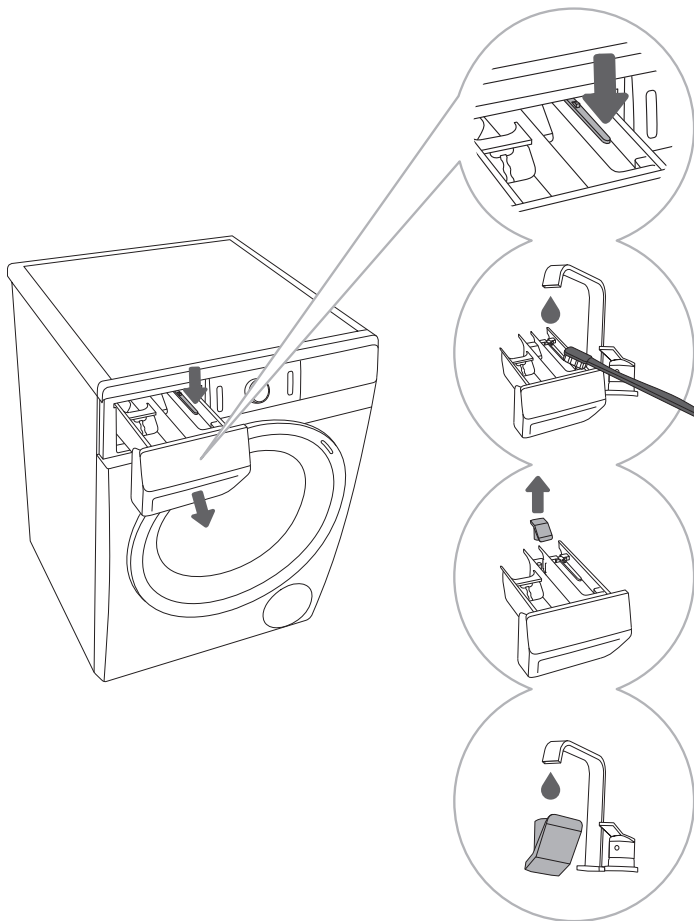

1 Dozirnú posudu možete potpuno izvući iz kućišta pritiskom na jezičac.

2 Pod tečnom vodom operite dozirnú posudu i četkom je očistite te osušite. Istovremeno odstranite eventualne ostatke deterdženta sa dna kućišta fijeke.

3 Po potrebi izvadite i očistite poklopac zapušača u odeljku za omekšivač.

4 Operite i očistite poklopac zapušača pod tečnom vodom i vratite ga nazad.

👶 Dozirnú posudu za deterdžent nemojte prati u mašini za sudove.

ČIŠĆENJE MREŽICE DOVODNOG CREVA, KUĆIŠTA POSUDE (FIJOKE) ZA DETERDŽENT I GUMENE ZAPTIVKE NA VRATIMA

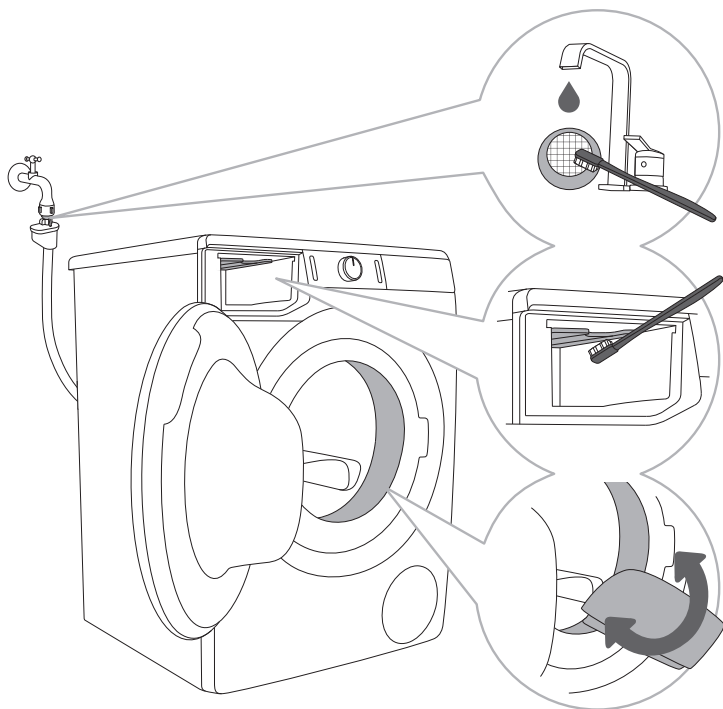

1 Mrežicu u dovodnom crevu češće operite pod slavinom.

2 Celokupno područje ispiranja, naročito mlaznice na gornjoj strani komore za ispiranje, očistite četkom.

3 Nakon svakog pranja obrišite gumeni zaptivač na vratima, jer ćete time produžiti životni vek mašine.

ČIŠĆENJE FILTERA PUMPE

☞ Tokom čišćenja može iz aparata isteći nešto vode, stoga je dobro da prethodno na pod razgrnete upijajuću krpu.

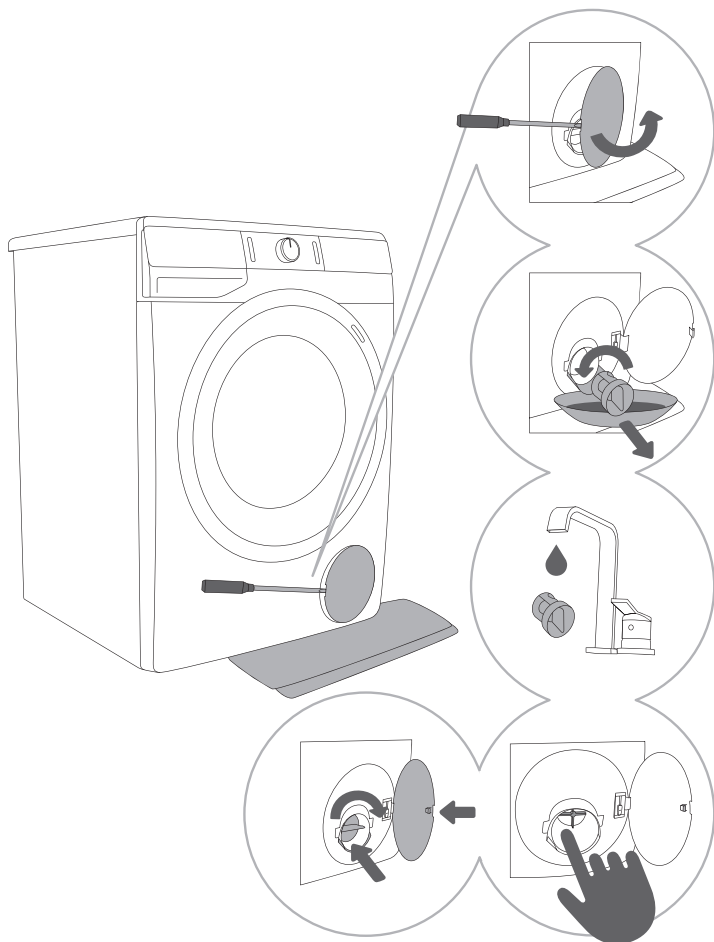

1 Poklopac filtera pumpe otvorite koristeći pogodan alat (ravni šrafciger ili neki drugi sličan alat).

2 Pre čišćenja filtera pumpe izvucite levak za ispuštanje vode. Filter pumpe postupno obrnite u suprotnom smeru od kazaljki na satu. Izvucite filter pumpe i pustite da voda polagano isteče.

3 Filter pumpe treba oprati pod tekućom vodom.

4,5 Sa kućišta filtera i sa elise treba da se uklone svi predmeti i očisti nečistoća. Filter pumpe stavite nazad kao što je to prikazano na slici, te ga pričrafite u smeru kazaljki na satu. Za dobro zaptivanje dodirna površina treba da je besprekorno čista.

☞ Filter pumpe je potrebno povremeno očistiti, naročito nakon pranja jače zaprljanog, dlakavog ili starog veša.

ČIŠČENJE SPOLJAŠNJOSTI MAŠINE ZA VEŠ

⚠ Mašinu za veš pre čiščenja obavezno isključite iz električne mreže.

Spoljašnjost mašine za pranje veša i indikator (displej) očistite mekom vlažnom pamučnom krpom i vodom.

⚠ Nemojte koristiti topila niti sredstva za čišćenje koja bi mogla oštetiti mašinu za veš (pridržavajte se preporuka i upozorenja proizvođača sredstava za čišćenje).

☞ Mašinu za pranje veša nemojte prati mlazom vode!

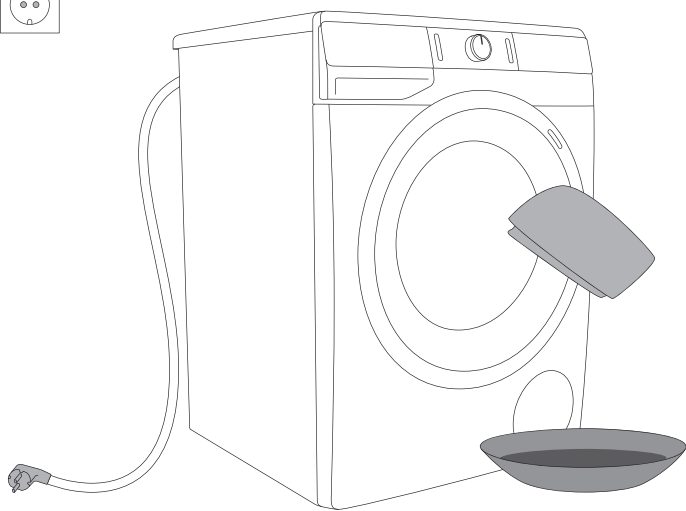

RJEŠAVANJE PROBLEMA





ŠTA URADITI ...?









Tokom pranja mašina za veš sama kontroliše delovanje pojedinih funkcija. Ako otkrije nepravilnosti, javi grešku tako da se na indikatoru (displeju) ispiše (E:XX). Mašina za veš javlja grešku sve dok je ne isključite. Zbog smetnji iz okoline (npr. smetnji u električnoj instalaciji) može doći do javljanja različitih grešaka (pogledati TABELA SMETNJI I GREŠAKA U RADU). U tom slučaju:





- Isključite mašinu za pranje veša i pričekajte nekoliko sekundi.
- Uključite mašinu i ponovite program pranja.
- Većinu smetnji u radu mašine za pranje veša možete otkloniti sami (pogledati TABELU SMETNJI/GREŠAKA U RADU).
- Ukoliko se greška ponovi, pozovite ovlašćenu servisnu službu.
- Popravke sme obavljati samo stručno osposobljeno lice.

TABELA SMETNJI I GREŠAKA U RADU



Sledeće greške mogu da budu prikazane na indikatoru (displeju):









Smetnja/ Greška	Ispis greške na indikatoru (displeju) i opis greške	Šta uraditi?
	Nepravilne regulacije	Ponovno pokrenite program, ako se greška ponovi pozovite servisera.
	Greška senzora za temperaturu	Ulazna voda je prehladna. Ponovite program pranja. Ako mašina za veš ponovno javi tu istu grešku, pozovite servisera.
	Greška brave na vratima	Proverite jesu li vrata mašine za pranje veša zatvorena. Izvučite priključni kabl iz utičnice, zatim ga ponovno ukopčajte u utičnicu, i uključite mašinu za pranje veša. Ako se greška ponovi, pozovite servisera.
	Greška doziranja vode	Proverite: <ul style="list-style-type: none">• da li je ventil za vodu otvoren,• da li je filter na dovodnom crevu za vodu čist,• da li je dovodna crevo deformisano (savinuto ili zgnječeno crevo, zapušeno crevo,..),• da li je tlak vode u vodovodnoj instalaciji između 0,05 i 0,8 MPa (0,5–8 bar) i nakon toga pritisnite taster (3) START/ PREKID za nastavak programa. Ako se greška ponovi pozovite servisera.

Smetnja/ Greška	Ispis greške na indikatoru (displeju) i opis greške	Šta uraditi?
	Greška zagrevanja vode	Ponovno pokrenite program, ako se greška ponovi pozovite servisera.
	Greška ispumpavanja vode	Proverite: <ul style="list-style-type: none"> • da li je filter pumpe čist, • da li je odvodno crevo zapušeno, • da li je izliv zapušen, • da li je odvodno crevo namešteno pod maksimalnom i iznad minimalne visine (pogledati poglavlje »NAMEŠTANJE I PRIKLJUČIVANJE/Postavljanje creva za odvod vode«); a zatim ponovno pritisnite taster (3) START/ PREKID . Ako se greška ponovi pozovite servisera.
	Prevelika količina deterdženta	Prevelika količina deterdženta može da prouzrokuje stvaranje prevelike količine pene u bubnju. Pročitajte opis za  .
	Ustanovljeno je da dolazi do curenja vode u oblasti oko veš mašine	Isključite i ponovo uključite mašinu za pranje veša. Proverite spoljašnjost aparata. Ako ne primetite curenje, možete nastaviti da koristite mašinu za pranje veša.
	Greška senzora za nivo vode	Izvucite priključni kabl iz utičnice, zatim ga ponovno ukopčajte u utičnicu, i uključite mašinu za pranje veša. Ako se greška ponovi, pozovite servisera.
	Greška preliva vode	Ukoliko je u bubnju voda prevazišla preko određenog nivoa i na indikatoru (displeju) se pojavi greška, program pranja se prekida i voda se ispumpa iz mašine za pranje veša. Ponovno uputite program, a ako se greška ponovi, pozovite servisera. Ukoliko je u bubnju voda prevazišla preko određenog nivoa i na indikatoru (displeju) se pojavi greška, a mašina za veš i dalje uzima vodu, zatvorite dovod vode i pozovite servisera.
	Prevelika količina deterdženta	Prevelika količina deterdženta može da prouzrokuje stvaranje prevelike količine pene u bubnju. Pročitajte opis za  .
	Greška napajanja motora	Ručno rasporedite veš (zaglavljen ili zapetljan veš) i ponovite program pranja.
	Greška zaključavanja vrata	Vrata su zatvorena, ali ne mogu da se zaključaju. Isključite mašinu za pranje veša i ponovno je uključite, te uputite program pranja. Ako se greška ponovi, pozovite servisera.

Smetnja/ Greška	Ispis greške na indikatoru (displeju) i opis greške	Šta uraditi?
	Greška otključavanja vrata	Vrata su zatvorena ali ne mogu da se otključaju. Isključite mašinu za veš i ponovno je uključite. Ako se greška ponovi pozovite servisera. Za otvaranje vrata pogledajte poglavlje »PREKIDI I PROMENE PROGRAMA/Ručno otvaranje vrata«.
	Greška u komunikaciji elektronike u mašini za pranje veša	Izvcite priključni kabl iz utičnice, zatim ga ponovno ukopčajte u utičnicu, i uključite mašinu za pranje veša. Ako se greška ponovi, pozovite servisera.
	Greška u komunikaciji elektronike u mašini za pranje veša	Izvcite priključni kabl iz utičnice, zatim ga ponovno ukopčajte u utičnicu, i uključite mašinu za pranje veša. Ako se greška ponovi, pozovite servisera.
	Upozorenje sistema kada je utvrđena prevelika oscilacija napona veš mašine: 180 V > U > 260 V	Utvrđeno je da je mašina duži vremenski period radila pod naponom koji je niži od 180 V ili pod naponom koji je viši 260 V što može negativno da se odrazi na rad veš mašine. Proverite mrežno napajanje na koje je veš mašina povezana.
	Upozorenje sistema kada je utvrđena nepravilna frekvencija mrežnog napajanja (50/60 Hz).	Prilikom uključivanja veš mašine sistem je ustanovio nepravilnu frekvenciju mrežnog napajanja. To može negativno da se odrazi na rad veš mašine. Bilo koji problemi u vezi sa mrežnim napajanjem moraju da se provere i saniraju.

Na indikatoru (displeju) mogu biti prikazana sledeća upozorenja/informacije za korisnika:

Upozorenje/ informacije	Prikaz na indikatoru (displeju)	Uzrok greške, opis greške i koje je mere potrebno preduzeti
	U toku je izvršavanje funkcije ANTI CREASE (PROTIV GUŽVANJA) koju ste izabrali kao deo programa pranja.	Pritisnite taster (1) UKLJUČENJE/ ISKLJUČENJE da biste zaustavili funkciju ANTI CREASE (PROTIV GUŽVANJA).
	Upozorenje sistema za pumpanje vode Prikaz upozorenja  .	Upozorenje za smanjen protok vode u fazi ispumpavanja. Proverite: <ul style="list-style-type: none"> • da li je filter pumpe čist, • da li je odvodno crevo zapušeno, • da li je izliv zapušen, • da li je odvodno crevo namešteno pod maksimalnom i iznad minimalne visine (pogledati poglavlje »NAMEŠTANJE I PRIKLJUČIVANJE/Postavljanje creva za odvod vode«).

Upozorenje/ informacije	Prikaz na indikatoru (displeju)	Uzrok greške, opis greške i koje je mere potrebno preduzeti
	Opozorilo sistema za zagon Drum clean (Sterilizacija bubnja/Samočistivega programa) Nakon završetka programa pranja, na indikatoru (displeju) izmjenično se prikazuju natpisi E1n i End .	Preporučujemo pokretanje Drum clean (Sterilizacija bubnja/Samočistivega programa).
	Upozorenje sistema kada je utvrđena prevelika količina pene tokom programa pranja.	Kada dođe do formiranja prevelike količine pene u veš mašini ili curenja pene kroz dozirnu posudu za deterdžent, veš koji se pere mora temeljno da se ispere velikom količinom vode. Izaberite program pranja, ali nemojte da dodajte deterdžent. <ul style="list-style-type: none"> • Preporučujemo da izaberete program Rinse&Softening (Ispiranje/Omekšavanje). • Smanjite količinu deterdženta koji dodajete u mašinu.
	Upozorenje kod prekida električne energije (»PF«/Power Fail) Nestanak struje	Sistem je ustanovio da je došlo do prekida u napajanju električnom energijom tokom trajanja programa pranja što je uticalo na izvršavanje programa pranja. Proverite mrežno napajanje na koje je veš mašina povezana.
	Upozorenje – U:Lo (napon ispod 180 V)	Otkriven je duži pad napona ispod 180 V, što može da utiče na rad mašine za pranje veša. Proverite napajanje električnom energijom vaše mašine za pranje veša.
	Uključeni indikator (displej) i svi tasteri ne reaguju	Iskopčajte utikač iz utičnice. Proverite da li napon napajanja odgovara veš mašini (220-240 V); nakon toga ponovo ukopčajte kabl za napajanje u utičnicu i uključite veš mašinu.
	Upozorenje – U:Hi (napon preko 260 V)	Otkriven je porast napona preko 260 V, što može da utiče na rad mašine za pranje veša. Proverite napajanje električnom energijom vaše mašine za pranje veša.
	Mašina za veš u čekanju za nastavak programa pranja Na displeju se pali i gasi vreme do završetka pranja.	Pritisnite taster (3) START/PREKID da bi se program pranja nastavio.
	Priprema za otključavanje vrata Na indikatoru (displeju) se izmjenično pale i gase lampice.	Pričekajte da se proces završi. Ako nakon završetka procesa nema ispisane greške, možete da pokrenete novi program. Potrebno je ispumpanje vode. Pričekajte da se vrata otključaju.

 **Buka i vibracije** – proverite da li su nožice ispravno nivelisane, i čvrsto prišrafite zaštitne matice.

Ako je veš u dobošu mašine za pranje veša neravnomerno raspoređen, ili ako se stvaraju grude odeće, to može a uzrokuje probleme kao što su vibracije i glasniji rad mašine. Mašina za veš to oseti i zbog toga se uključi sistem UKS* (*sistem poremećaja ravnoteže).

Manja punjenja veša (npr. jedan peškir, jedan džemper, ogrtač za kupanje, itd.) ili materijale s posebnim geometrijskim karakteristikama, praktički je nemoguće ravnomerno rasporediti po obodu doboša mašine za veš (npr. patike, veliki komadi, itd.). Zbog toga treba uraditi veći broj pokušaja ponovnog raspoređivanja veša. Ovo posledično dovodi do produžetka programa pranja. U ekstremnim slučajevima zbog nepogodnih uslova program može da se završi i bez centrifuge. UKS* (*sistem poremećaja ravnoteže) omogućuje stabilno delovanje i duži životni vek mašine za veš.

Ako smetnje uprkos gornjim savetima niste uspeli otkloniti, pozovite ovlašćeni servis.

SERVISIRANJE

Pre nego što pozovete servisnu službu

Kada se obratite servisnoj službi, trebate poznati tip (1), šifru mašine za pranje veša (2), oznaku modela (3) i serijski broj (4) vaše mašine za veš.

Tip, kod, model i serijski broj mašine za pranje nalaze se na natpisnoj pločici sa unutrašnje strane vrata mašine za pranje veša.

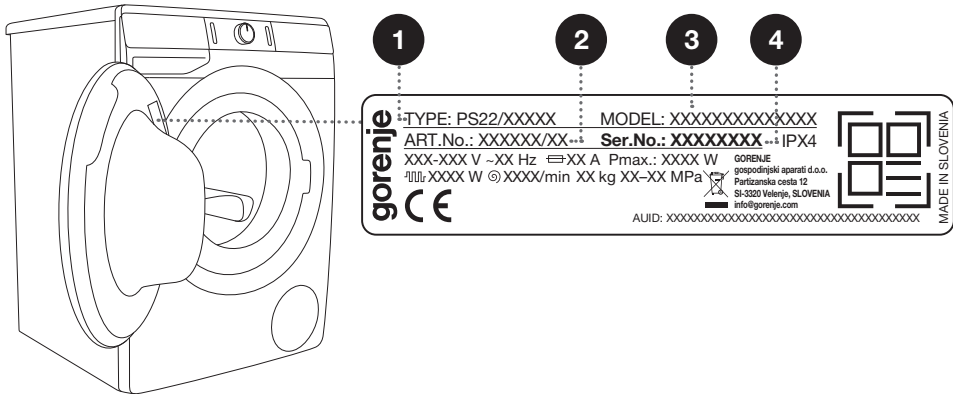

⚠ U slučaju kvara koristite isključivo odobrene rezervne delove ovlašćenih proizvođača.

⚠ Otklanjanje kvara, odnosno reklamacije koja je nastala zbog neispravnog priključenja ili nepravilne upotrebe mašine za veš, nije predmet garancije, i u tom slučaju troškove popravka snosi korisnik sam.

⚡ Garancija ne obuhvata potrošni materijal, manja odstepena u bojama, povećanje glasnoće koja je posledica starenja i ne utiče na funkcionalnost mašine za veš, kao ni estetske nedostatke na sastavnim delovima koji ne utiču na funkcionalnost i bezbednost mašine za veš.

⚡ Garancija ne obuhvata greške koje su posledica smetnji iz okoline (udar groma, električna instalacija, elementarna nepogoda, ...).

Dodatnu opremu i pomagala za održavanje možete pogledati na našem internetnom sajtu: www.gorenje.com

SAVETI ZA PRANJE I ZA ŠTEDLJIVU UPOTREBU MAŠINE ZA PRANJE VEŠA

Novo obojene tekstilne proizvode prvi puta operite odvojeno od ostalog veša.

Jače zaprljan veš perite u manjoj količini i dozirajte više deterdženta, odnosno koristite program pretpranja.

Tvrdokorne fleke pre pranja namažite posebnim sredstvom za otklanjanje fleka.

Za manje zaprljan veš preporučujemo izbor programa bez pretpranja, upotrebu kraćih programa (npr. **FAST**) i izbor niže temperature pranja.

Čestim pranjem veša na niskim temperaturama i upotrebom tečnih deterdženata može doći do razvijanja klica koje uzrokuju neprijatan vonj u mašini. Za sprečavanje te pojave preporučljivo je povremeno uputiti Drum clean (Sterilizacija bubnja/Samočistivi program) (pogledati TABELU PROGRAMA.)

Preporučujemo da izbegavate pranje veoma malih količina veša, zbog štednje energije i boljih svojstava delovanja mašine za pranje veša.

Složen veš pre stavljanja u doboš rastresite.
Koristite samo deterdžente za mašinsko pranje veša.

Na tvrdoći vode iznad 14°dH potrebna je primena omekšivača vode. Oštećenja grejača do kojih može da dođe kao posledica nepravilne upotrebe omekšivača vode, nije predmet garancije. Podatke o tvrdoći vode proverite kod vašeg lokalnog vodovodnog preduzeća.

Ne preporučujemo upotrebu sredstava za izbeljivanje na osnovi hlora, jer takva sredstva mogu oštetiti grejač.

U dozirnu posudu (fijoku) nemojte stavljati prašak u grudicama, jer bi mogao da zapuši crevo u mašini.

Pri upotrebi gušćih tečnih sredstava za negu i održavanje preporučujemo razređivanje vodom. Time ćete sprečiti zapušavanje odvoda vode iz dozirne posude (fijoke) za deterdžent. Tečni deterdženti namenjeni su programima bez pretpranja.

Na višim obrtajima centrifuge u vešu ostaje manje vlage, zato je sušenje u mašini za sušenje veša štedljivije i brže.

Tvrdća vode	Stepeni tvrdoće vode			
	°dH (°N)	m mol/l	°fH (°F)	p.p.m.
1 - mekana	< 8,4	< 1,5	< 15	< 150
2 - srednja	8,4–14	1,5–2,5	15–25	150–250
3 - tvrda	> 14	> 2,5	> 25	> 250

☼ Podatak o tvrdoći vode proverite kod vašeg lokalnog distributera vode.

1 Ka mašini je priložena i pregradna pločica, koja omogućuje da u odeljak za pranje ☼ (levi odeljak) sipate i tečni deterdžent.

2 Indikator nivoa praškastog i tečnog deterdženta.

3 Za korišćenje deterdženta u prahu pregradnu pločicu treba podići.

4 Kod tečnog deterdženta za pranje pregradnu pločicu morate spustiti nadole i zatvoriti prolaz.

Simboli odeljaka (pretinaca) dozirne posude (fijoke) za deterdžent

☼	prepranje
☼	pranje
☼	omekšavanje

☞ Preporučujemo da deterdžent u prahu dodate netom pre početka pranja. U suprotnom se postarajte da fioka za deterdžent pre dodavanja praška bude potpuno suva, inače postoji mogućnost da se deterdžent u prahu pre početka pranja zalepi za stenke ili da se naprave grudice.

☞ Omekšivač dozirajte u odeljak označen simbolom ☞. Pridržavajte se preporuka na ambalaži omekšivača.

☞ Odeljak za omekšivač nemojte puniti iznad oznake max. (najviše označen nivo). U suprotnom će omekšivač prerano iscuriti u veš, što pogoršava efikasnost pranja.

REŽIM NISKE PRIPRAVNOSTI

Ukoliko nakon uključjenja mašine za pranje veša (taster (1) **UKLJUČENJE/ISKLJUČENJE** ne pokrenete nijedan program, odnosno ako niste izabrali nikakve druge funkcije, zbog štednje energije indikator (displej) će nakon 5 minuta da se ugasi i prebaci u stanje pripremljenosti.

Indikator (displej) će ponovno da se aktivira ako obrnete dugme (2) za izbor programa, ili ako pritisnete taster (1) **UKLJUČENJE/ISKLJUČENJE**. Ako nakon završetka programa ne uradite ništa, zbog štednje energije indikator (displej) će da se ugasi automatski nakon pet minuta.

P_o = ponderirana snaga u režimu isključenja [W]	< 0,5
P_I = ponderirana snaga u režimu pripravnosti [W]	< 0,5
T_I = vreme u režimu pripravnosti [min]	5,00

ODLAGANJE ISTROŠENOG APARATA

Za **ambalažu proizvoda** koristimo materijale prijazne do okoline, koji mogu bez opasnosti za životnu sredinu ponovno da se prerade (recikliraju), deponuju, ili unište. U tu su svrhu ambalažni materijali odgovarajuće i označeni.



Simbol na proizvodu ili na njegovoj ambalaži označuje da tom napravom ne smete rukovati kao što inače rešavate otpad iz domaćinstva. Takav proizvod dostavite na primereno zbirno mesto za preradu električne i elektronske opreme.

Prilikom uklanjanja odslužene **mašine za pranje veša** postarajte se za uklanjanje priključnog kabla, a uništite i bravu na vratima kako vrata ne bi mogla da se nehotice zatvore (bezbednosna zaštita za decu).

Ispravnim načinom **uklanjanja** ovog proizvoda pomoći ćete u sprečavanju eventualnih negativnih posledica i uticaja na životnu sredinu i zdravlje ljudi, koje bi mogle da se pojave u slučaju neispravnog uklanjanja proizvoda. Za detaljnije informacije o uklanjanju i preradi aparata obratite se nadležnoj gradskoj službi za sakupljanje otpada, komunalnoj službi, ili radnji u kojoj ste aparat nabavili.

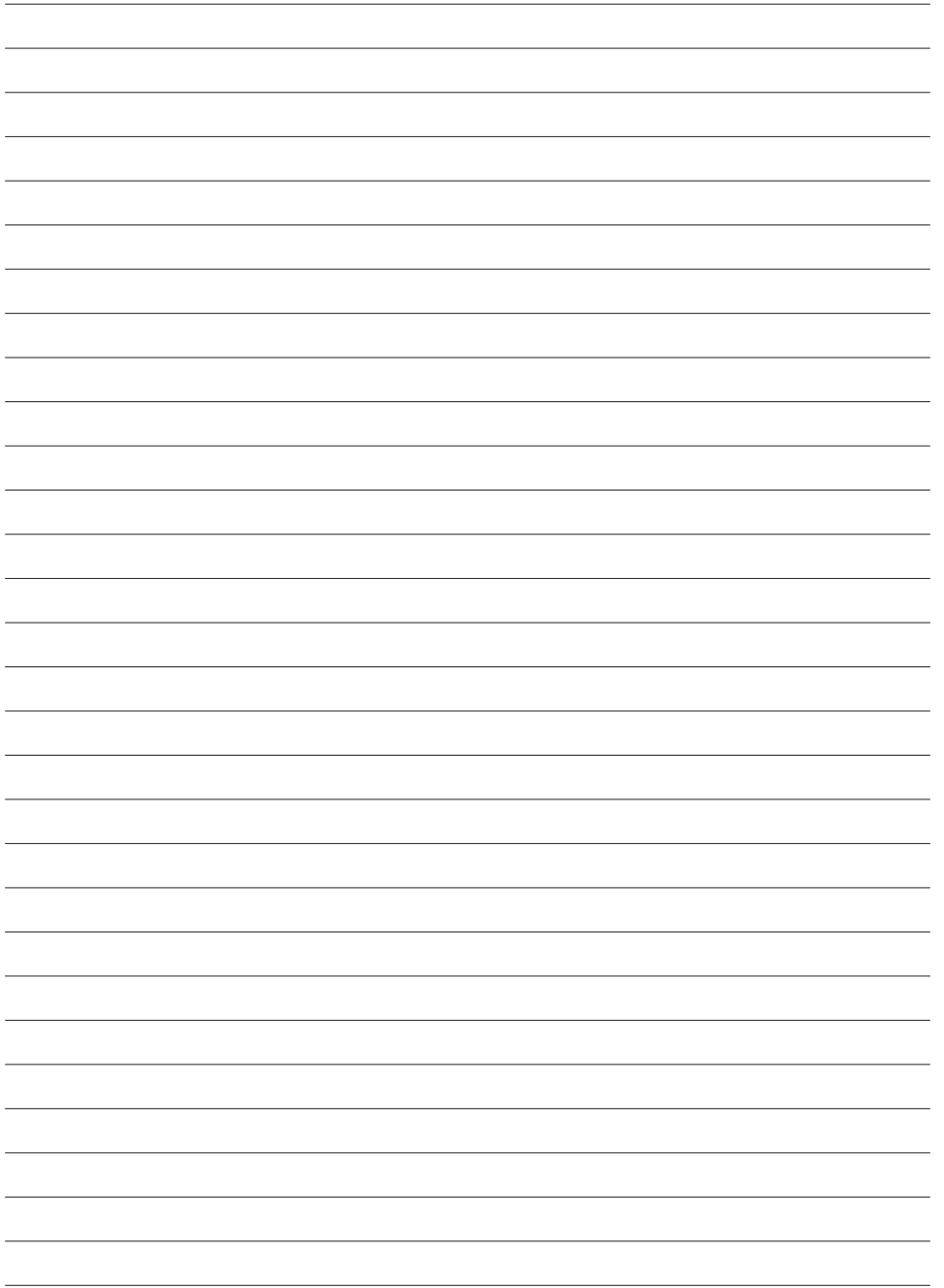



Ovaj dokument je originalno proizveden i objavljen od strane proizvođača, brenda Gorenje, i preuzet je sa njihove zvanične stranice. S obzirom na ovu činjenicu, Tehnoteka ističe da ne preuzima odgovornost za tačnost, celovitost ili pouzdanost informacija, podataka, mišljenja, saveta ili izjava sadržanih u ovom dokumentu.

Napominjemo da Tehnoteka nema ovlašćenje da izvrši bilo kakve izmene ili dopune na ovom dokumentu, stoga nismo odgovorni za eventualne greške, propuste ili netačnosti koje se mogu naći unutar njega. Tehnoteka ne odgovara za štetu nanесenu korisnicima pri upotrebi netačnih podataka. Ukoliko imate dodatna pitanja o proizvodu, ljubazno vas molimo da kontaktirate direktno proizvođača kako biste dobili sve detaljne informacije.

Za najnovije informacije o ceni, dostupnim akcijama i tehničkim karakteristikama proizvoda koji se pominje u ovom dokumentu, molimo posetite našu stranicu klikom na sledeći link:

<https://tehnoteka.rs/p/gorenje-masina-za-pranje-vesa-wnei84scs-akcija-cena/>