

Uputstvo za upotrebu (EN)

SAMSUNG soundbar zvučnik HW-Q800A/EN

SAMSUNG



Tehnoteka je online destinacija za upoređivanje cena i karakteristika bele tehnike, potrošačke elektronike i IT uređaja kod trgovinskih lanaca i internet prodavnica u Srbiji. Naša stranica vam omogućava da istražite najnovije informacije, detaljne karakteristike i konkurentne cene proizvoda.

Posetite nas i uživajte u ekskluzivnom iskustvu pametne kupovine klikom na link:

<https://tehnoteka.rs/p/samsung-soundbar-zvucnik-hw-q800aen-akcija-cena/>

SAMSUNG

FULL MANUAL

HW-Q800A

HW-Q810A

Imagine the possibilities

Thank you for purchasing this Samsung product.

To receive more complete service, please register your product at
www.samsung.com/register









SAFETY INFORMATION

SAFETY WARNINGS

TO REDUCE THE RISK OF ELECTRIC SHOCK, DO NOT REMOVE THE COVER (OR BACK).

NO USER-SERVICEABLE PARTS ARE INSIDE. REFER SERVICING TO QUALIFIED SERVICE PERSONNEL.

Refer to the table below for an explanation of symbols which may be on your Samsung product.

	CAUTION RISK OF ELECTRIC SHOCK. DO NOT OPEN.	
	This symbol indicates that high voltage is present inside. It is dangerous to make any kind of contact with any internal part of this product.	
	This symbol indicates that this product has included important literature concerning operation and maintenance.	
	Class II product : This symbol indicates that a safety connection to electrical earth (ground) is not required. If this symbol is not present on a product with a power cord, the product MUST have a reliable connection to protective earth (ground).	
	AC voltage : Rated voltage marked with this symbol is AC voltage.	
	DC voltage : Rated voltage marked with this symbol is DC voltage.	
	Caution. Consult Instructions for use : This symbol instructs the user to consult the user manual for further safety related information.	

WARNING

- To reduce the risk of fire or electric shock, do not expose this appliance to rain or moisture.

CAUTION

- TO PREVENT ELECTRIC SHOCK, MATCH WIDE BLADE OF PLUG TO WIDE SLOT, FULLY INSERT.
- This apparatus shall always be connected to a AC outlet with a protective grounding connection.
- To disconnect the apparatus from the mains, the plug must be pulled out from the mains socket, therefore the mains plug shall be readily operable.
- Do not expose this apparatus to dripping or splashing. Do not put objects filled with liquids, such as vases, on the apparatus.
- To turn this apparatus off completely, you must pull the power plug out of the wall socket. Consequently, the power plug must be easily and readily accessible at all times.

PRECAUTIONS

1. Ensure that the AC power supply in your house complies with the power requirements listed on the identification sticker located on the bottom of your product. Install your product horizontally, on a suitable base (furniture), with enough space around it for ventilation (7~10 cm). Make sure the ventilation slots are not covered. Do not place the unit on amplifiers or other equipment which may become hot. This unit is designed for continuous use. To fully turn off the unit, disconnect the AC plug from the wall outlet. Unplug the unit if you intend to leave it unused for a long period of time.
2. During thunderstorms, disconnect the AC plug from the wall outlet. Voltage peaks due to lightning could damage the unit.
3. Do not expose the unit to direct sunlight or other heat sources. This could lead to overheating and cause the unit to malfunction.
4. Protect the product from moisture (i.e. vases), and excess heat (e.g. a fireplace) or equipment creating strong magnetic or electric fields. Unplug the power cable from the AC wall socket if the unit malfunctions. Your product is not intended for industrial use. It is for personal use only. Condensation may occur if your product has been stored in cold temperatures. If transporting the unit during the winter, wait approximately 2 hours until the unit has reached room temperature before using.
5. The battery used with this product contains chemicals that are harmful to the environment. Do not dispose of the battery in the general household trash. Do not expose the battery to excess heat, direct sunlight, or fire. Do not short circuit, disassemble, or overheat the battery.
CAUTION : Danger of explosion if the battery is replaced incorrectly. Replace only with the same or equivalent type.

CONTENTS

01	Checking the Components	6
02	Product Overview	7
	Front Panel / Top Panel of the Soundbar	7
	Bottom Panel of the Soundbar	7
03	Using the Soundbar Remote Control	9
	Inserting Batteries before using the Remote Control (AA batteries X 2)	9
	How to Use the Remote Control	9
	Active Voice Amplifier (AVA)	10
	Using the Hidden Buttons (Buttons with more than one function)	10
	Output specifications for the different sound effect modes	11
	Adjusting the Soundbar volume with a TV remote control	11
04	Connecting the Soundbar	12
	Connecting the power and units	12
	– Manually connecting the Subwoofer	12
	– LED Indicator Lights on the Rear of Subwoofer	13
	Connecting an SWA-9500S (Sold Separately) to your Soundbar	14
05	Using a wired connection to the TV	15
	Method 1. Connecting with HDMI	15
	– Connecting the TV that supports HDMI ARC (Audio Return Channel)	15
	Method 2. Connecting using an Optical Cable	16
06	Using a wireless connection to the TV	17
	Method 1. Connecting via Bluetooth	17
	Method 2. Connecting via Wi-Fi	18
07	Connecting an External Device	19
	Method 1. Connecting using an HDMI Cable (Capable of Dolby Atmos decoding and playback)	19
	Method 2. Connecting using an Optical Cable	20
08	Connecting a Mobile Device	21
	Method 1. Connecting via Bluetooth	21
	Method 2. Connecting via Wi-Fi (Wireless Network)	22
	Getting Started with Amazon Alexa (Built-in Alexa)	23
	Getting Started with Alexa on Amazon Product (Works with Alexa)	24
	Using the Tap Sound	25
09	Connecting To Apple AirPlay 2	26
	Connect and use with an Apple product	26
10	Installing the Wall Mount	27
	Installation Precautions	27
	Wallmount Components	27

11	Installing the Soundbar above a TV Stand	28
	Component	28
12	Software Update	29
	Auto Update.....	29
	USB Update	29
	Initialisation.....	30
13	Troubleshooting	30
14	Licence	32
15	Open Source Licence Notice	32
16	Important Notes About Service	32
17	Specifications and Guide	33
	Specifications	33

01 CHECKING THE COMPONENTS

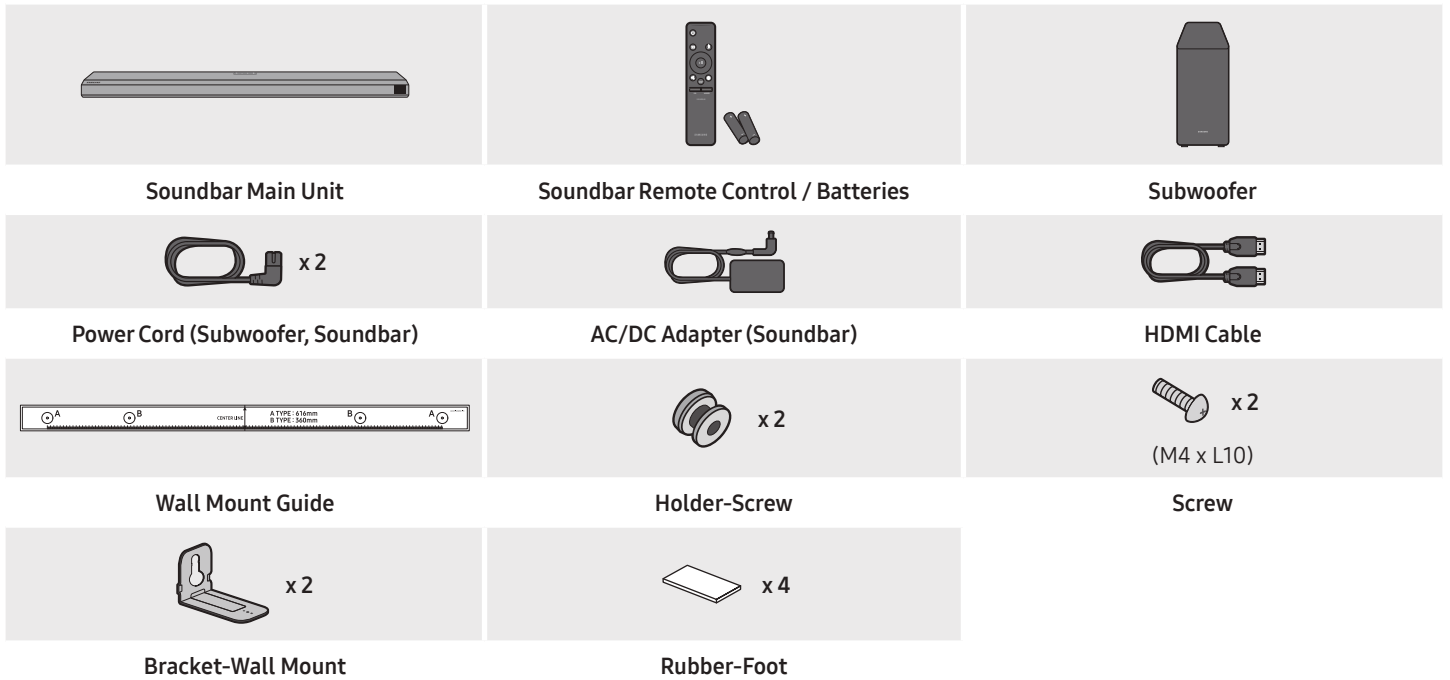

- For more information about the power supply and power consumption, refer to the label attached to the product. (Label: Bottom of the Soundbar Main Unit)
- To purchase additional components or optional cables, contact a Samsung Service Centre or Samsung Customer Care.
- For more information about the wallmount or rubber-foot, see pages 27~29.
- Design, specifications, and App screen are subject to change without prior notice.
- The appearance of the accessories may differ slightly from the illustrations above.

02 PRODUCT OVERVIEW

Front Panel / Top Panel of the Soundbar

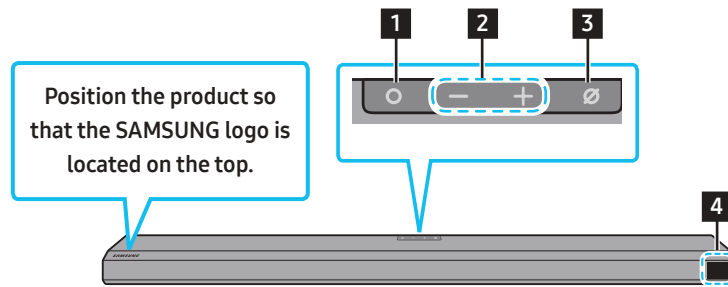

1	○ (Multi Function) Button <ul style="list-style-type: none"> In standby mode, press the ○ (Multi Function) button to turn on the Soundbar. Press the ○ (Multi Function) button to change the input source.
2	— + (Volume) Button Adjusts the volume.
3	∅ (Mic On/Off) Button Press the button to turn the microphone on or off.
4	Display Displays the product's status and current mode. D.IN → HDMI → Wi-Fi → BT

- When you plug in the AC cord, the power button will begin working in 4 to 6 seconds.
- When you turn on this unit, there will be a 4 to 5 second delay before it produces sound.
- If you hear sounds from both the TV and Soundbar, go to the **Settings** menu for the TV audio and change the TV speaker to **External Speaker**.

Bottom Panel of the Soundbar

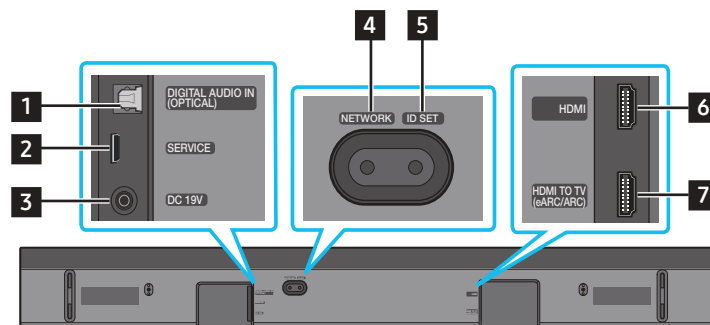

1	DIGITAL AUDIO IN (OPTICAL) Connect to the digital (optical) output of an external device. (See page 20)
2	SERVICE Connect a USB storage device to upgrade the product's software.
3	DC 19V (Power Supply In) Connect the AC/DC power adapter. (See page 12)
4	NETWORK Press to connect to a wireless network (Wi-Fi) via the SmartThings app.
5	ID SET Press to connect the Soundbar to surround speakers and a subwoofer wirelessly. (The surround speaker is sold separately.)
6	HDMI Inputs digital video and audio signals simultaneously using an HDMI cable. Connect to the HDMI output of an external device. (See page 19)

- When disconnecting the power cable of the AC/DC power adaptor from a wall outlet, pull the plug.
Do not pull the cable.
- Do not connect this unit or other components to an AC outlet until all connections between components are complete.

03 USING THE SOUNDBAR REMOTE CONTROL





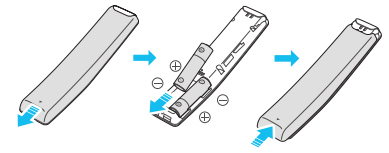

Inserting Batteries before using the Remote Control (AA batteries X 2)

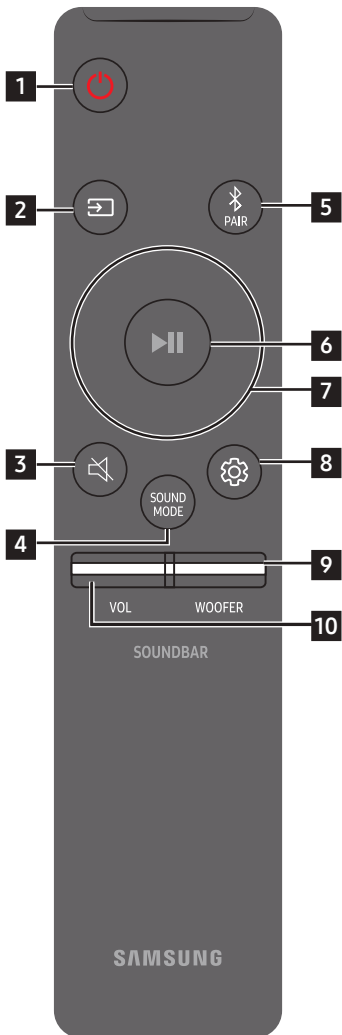





Slide the back cover in the direction of the arrow until it is completely removed. Insert 2 AA batteries (1.5V) oriented so that their polarity is correct. Slide the battery cover back into position.

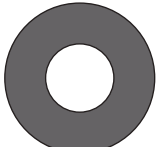

How to Use the Remote Control

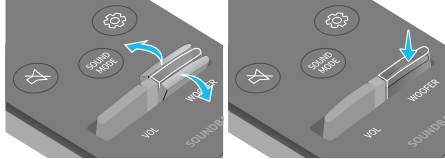

<p>1</p>	 Power	<p>Turns the Soundbar on and off.</p> <ul style="list-style-type: none"> • Auto Power Down Function The unit turns off automatically in the following situations: <ul style="list-style-type: none"> • In D.IN / HDMI / Wi-Fi / BT mode if there is no audio signal for 18 minutes.
<p>2</p>	 Source	<p>Press to select a source connected to the Soundbar.</p>
<p>3</p>	 Mute	<p>Press the Mute button to mute the sound. Press it again to unmute the sound.</p>
<p>4</p>	 SOUND MODE	<p>You can select the desired sound mode by choosing STANDARD, SURROUND, GAME PRO, or ADAPTIVE SOUND.</p> <ul style="list-style-type: none"> • STANDARD Outputs the original sound. • SURROUND Provides a wider sound field than standard. • GAME PRO Provides stereoscopic sound to immerse you in the action while gaming. • ADAPTIVE SOUND Analyzes the content in real time and automatically provides the optimal sound field based on the characteristics of the content.
<p>5</p>	 Bluetooth PAIR	<p>Switch the Soundbar to Bluetooth pairing mode. Press the button and wait for the “BT PAIRING” screen to connect to a new Bluetooth device.</p>
<p>6</p>	 Play / Pause	<p>You can also play or pause music by pressing the button.</p>

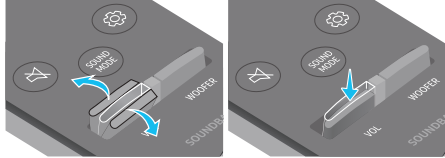
<p>7</p>	 <p>Up/Down/Left/Right</p>	 <p>Press the indicated areas to select Up/Down/Left/Right.</p> <p>Press Up/Down/Left/Right on the button to select or set functions.</p> <ul style="list-style-type: none"> • Music Skip Press the Right button to select the next music file. Press the Left button to select the previous music file. • ID SET Use this option when the Subwoofer or Surround Speakers are not connected or need reconnection. While powered off, press and hold the Up button for 5 seconds to perform ID SET. (See page 13.)
<p>8</p>	 <p>Sound Control</p>	<p>When pressed, the setting items such as AVA, TREBLE, BASS, SYNC, CENTER LEVEL, FRONT TOP LEVEL, and VIRTUAL ON/OFF are displayed in sequence. The desired item can be adjusted using the Up/Down buttons.</p> <ul style="list-style-type: none"> • To control the volume of the treble or bass sound, select TREBLE or BASS in Sound Settings, and then adjust the volume between -6~+6 by using the Up/Down buttons. • Press and hold the  (Sound Control) button for about 5 seconds to adjust the sound for each frequency band. 150Hz, 300Hz, 600Hz, 1.2kHz, 2.5kHz, 5kHz, and 10kHz are selectable using the Left/Right buttons and each can be adjusted to a setting between -6 to +6 using the Up/Down buttons. (Make sure the Sound mode is set to "STANDARD".) • To control the volume of the each speaker select CENTER LEVEL, or FRONT TOP LEVEL in Sound Settings, and then adjust the volume between -6~+6 by using the Up/Down buttons. • If the video on the TV and audio from the Soundbar are not synchronized, select SYNC in Sound Control, and then set the audio delay between 0~300 milliseconds by using the Up/Down buttons. • SYNC is only supported for some functions. • If Surround Speakers are connected, select REAR LEVEL, REAR TOP LEVEL, and then use the Up/Down buttons to adjust the volume within a -6 to +6 range. • The VIRTUAL Speaker function can be turned ON/OFF by using the Up/Down buttons.
<p>9</p>	 <p>WOOFER (BASS) LEVEL</p>	 <p>Push the button up or down to adjust the level of the woofer (bass) to -12 or between -6 to +6. To set the woofer (bass) volume level to 0 (Default), press the button.</p>
<p>10</p>	 <p>VOLUME</p>	 <p>Push the button up or down to adjust the volume.</p> <ul style="list-style-type: none"> • Mute Press the VOL button to mute the sound. Press it again to unmute the sound.

Active Voice Amplifier (AVA)

- Analyses external noise in real time while soundbar is playing, so that voice audio can always be heard clearly.
- No data is saved during the analysis.

Using the Hidden Buttons (Buttons with more than one function)

Hidden Button		Reference page
Remote Control Button	Function	
WOOFER (Up)	TV remote control On/Off (Standby)	page 11
Up	ID SET	page 13
 (Sound Control)	7 Band EQ	page 10

Output specifications for the different sound effect modes

Effect	Input	Output	
		With Subwoofer Only	With Subwoofer & Wireless Rear Speaker Kit
STANDARD	2.0 ch	2.1 ch	2.1 ch
	5.1 ch	3.1 ch	5.1 ch
SURROUND	2.0 ch	3.1.2 ch	5.1.4 ch
	5.1 ch	3.1.2 ch	5.1.4 ch
GAME PRO	2.0 ch	3.1.2 ch	5.1.4 ch
	5.1 ch	3.1.2 ch	5.1.4 ch
ADAPTIVE SOUND	2.0 ch	3.1.2 ch	5.1.4 ch
	5.1 ch	3.1.2 ch	5.1.4 ch

- When the input source is Dolby Atmos®, DTS:X, the Subwoofer-only setup provides 3.1.2 channel audio, while the Subwoofer & Wireless Rear Speaker Kit setup provides 5.1.4 channel audio.
- The Samsung Wireless Rear Speaker Kit can be purchased separately. To purchase a Kit or the Subwoofer, contact the vendor you purchased the Soundbar from.
- The Surround Speakers will not produce sounds for 2 channel output while **STANDARD** mode is in use. To enable sound for the Surround Speakers, change the effect mode to **SURROUND**.

Adjusting the Soundbar volume with a TV remote control







Adjust the Soundbar volume using the TV's remote control.

- This function can be used with IR remote controls only. Bluetooth remote controls (remote controls that require pairing) are not supported.
- Set the TV speaker to **External Speaker** to use this function.
- Manufacturers supporting this function:
VIZIO, LG, Sony, Sharp, PHILIPS, PANASONIC, TOSHIBA, Hisense, RCA

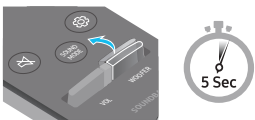
1. Turn Off the Soundbar.

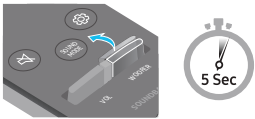
2. Push up and hold the **WOOFER** button for 5 seconds.

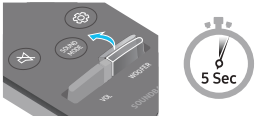
Each time you push the **WOOFER** button up and hold it for 5 seconds, the mode switches in the following order: "OFF-TV REMOTE" (Default mode), "SAMSUNG-TV REMOTE", "ALL-TV REMOTE".

Remote Control Button	Display	Status
	(Default mode) 	Disable the TV remote control.
		Enable a Samsung TV's IR remote control.
		Enable a third-party TV's IR remote control.

04 CONNECTING THE SOUNDBAR

Connecting the power and units

Use the power components to connect the Subwoofer and Soundbar to an electrical outlet in the following order:

- For more information about the required electrical power and power consumption, refer to the label attached to the product. (Label: Bottom of the Soundbar Main Unit)

1. Connect the Power cord to the Subwoofer.

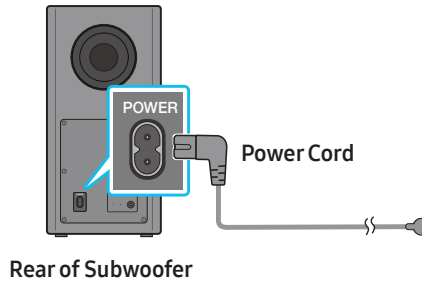

2. First connect the power cable to the AC/DC adapter.

Connect the AC/DC adapter (with the power cable) to the Soundbar.

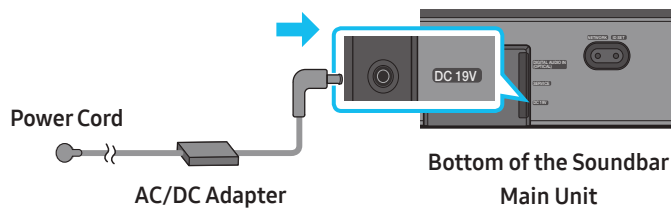

3. Connect power to the Soundbar and Subwoofer. The Subwoofer is automatically connected when the Soundbar is turned on.

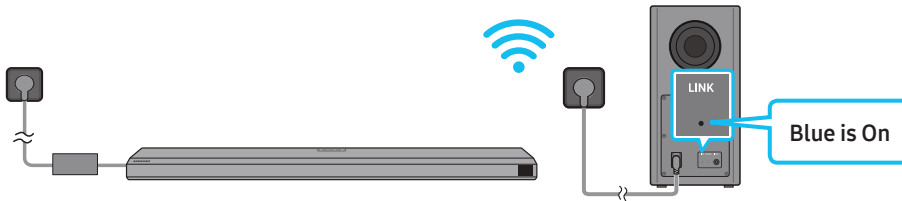

NOTE

- Connect the Subwoofer power before connecting to the Soundbar. The Subwoofer will be automatically connected when turning on the Soundbar.
- If you unplug and reconnect the power cord when the product is turned on, the Soundbar turns on automatically.
- Make sure to rest the AC/DC Adapter flat on a table or the floor. If you place the AC/DC Adapter so that it is hanging with the AC cord input facing upwards, water or other foreign substances could enter the Adapter and cause the Adapter to malfunction.

Manually connecting the Subwoofer

Before performing the manual connection procedure below:

- Check whether the power cables for the Soundbar and subwoofer are connected properly.
- Make sure that the Soundbar is turned off.

1. Turn off the Soundbar main.

2. Press and hold **ID SET** on the rear of the subwoofer for at least 5 seconds.
 - The red indicator on the rear of the subwoofer turns off and the blue indicator blinks.

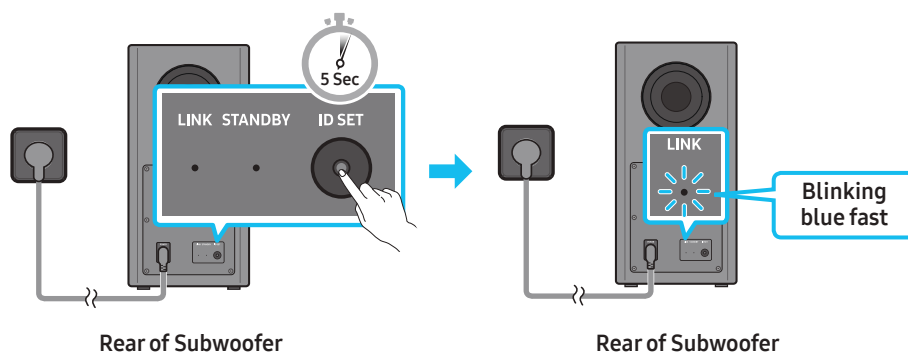

3. Press the **Up** button on the remote control for 5 seconds.
 - The **ID SET** message appears on the display of the Soundbar for a moment, and then it disappears.
 - The Soundbar will automatically power on when **ID SET** is complete.

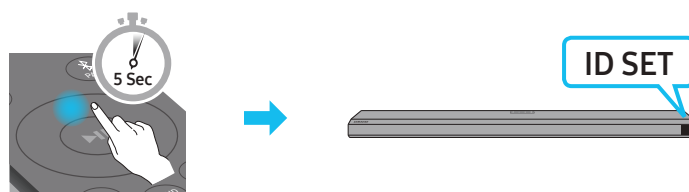

4. Check if the LINK LED is solid blue (connection complete).

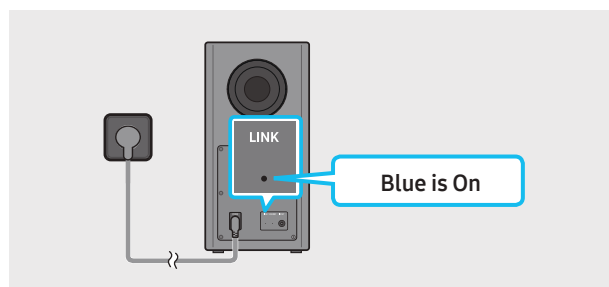

The LINK LED indicator stops blinking and glows a solid blue when a connection is established between the Soundbar and the Wireless Subwoofer.

LED Indicator Lights on the Rear of Subwoofer

LED	Status	Description	Resolution
	On	Successfully connected (normal operation)	-
	Blinking	Recovering the connection	Check if the power cable attached to the main Soundbar unit is connected properly or wait about 5 minutes. If blinking persists, try manually connecting the subwoofer. See page 12.
	On	Standby (with the Soundbar main unit turned off)	Check if the power cable attached to the main Soundbar unit is connected properly.
		Connection failed	Connect again. See the instructions for manual connection on page 12.
	Blinking	Malfunction	See the contact information for the Samsung Service Centre in this manual.

NOTE

- If the main unit is powered off, the wireless subwoofer will go into stand-by mode and the STANDBY LED on the rear of the sub-woofer will turn red after blinking in blue several times.
- If you use a device that uses the same frequency as the Soundbar near the Soundbar, interference may cause some sound interruption.

- The maximum transmission distance of the main unit's wireless signal is about 10 m, but may vary depending on your operating environment. If a steel-concrete or metallic wall is between the main unit and the wireless subwoofer, the system may not operate at all because the wireless signal cannot penetrate metal.

⚠ CAUTION

- Wireless receiving antennas are built into the wireless subwoofer. Keep the unit away from water and moisture.
- For optimal listening performance, make sure that the area around the wireless subwoofer and the Wireless Receiver Module (sold separately) is clear of any obstructions.

Connecting an SWA-9500S (Sold Separately) to your Soundbar

Expand to true wireless surround sound by connecting the Samsung Wireless Rear Speaker Kit (SWA-9500S, sold separately) to your Soundbar. For detailed information on connections, see the Samsung Wireless Rear Speaker Kit manual.

05 USING A WIRED CONNECTION TO THE TV

Method 1. Connecting with HDMI

⚠ CAUTION

- When both the HDMI cable and optical cable are connected, the HDMI signal is received first.
- To connect the HDMI cable between the TV and Soundbar, be sure to connect the terminals marked ARC. Otherwise, the TV sound may not be output.
- The recommended cable is **High Speed HDMI Cable with Ethernet**.

Connecting the TV that supports HDMI ARC (Audio Return Channel)

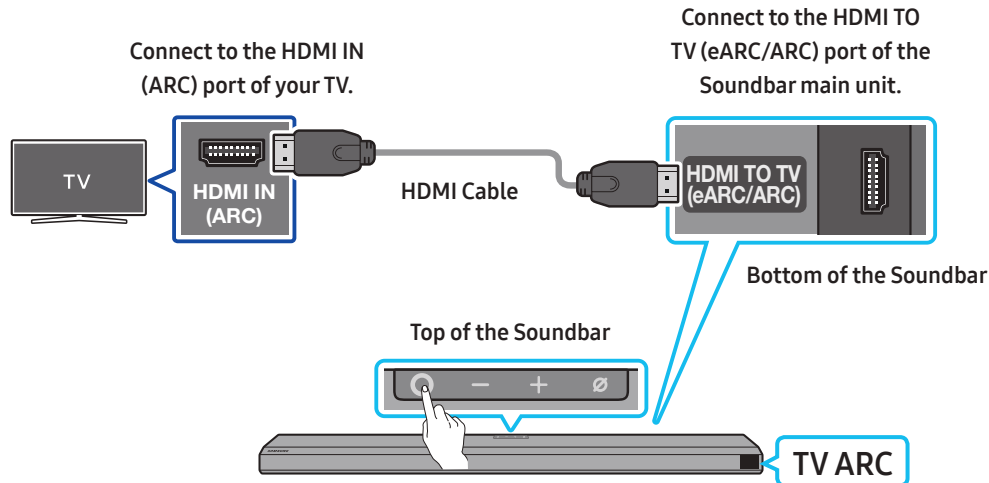

1. With the Soundbar and TV turned off, connect the HDMI cable as shown in the figure.
2. Turn on the Soundbar and TV.
3. **"TV ARC"** appears in the display window of the Soundbar main unit and the Soundbar plays TV sound.
 - When the TV sound is not output, press the **○ (Multi Function)** button at the top of the Soundbar or the **📺 (Source)** button on the remote control to select the **"D.IN"** mode. The screen displays **"D.IN"** and **"TV ARC"** in sequence, and TV sound is played.
 - When connecting a TV that supports the eARC function, **"eARC"** appears on the display and the sound is heard.
 - To connect with eARC, the eARC function in the TV menu should be set to On. Refer to the TV user manual for details on setting. (e.g. Samsung TV : Home (🏠) → Settings (⚙) → Sound → Expert Settings → HDMI-eARC Mode (Auto))
 - If **"TV ARC"** does not appear in the display window of the Soundbar main unit, confirm that the HDMI cable is connected to the correct port.
 - Use the volume buttons on the TV's remote control to change the volume on the Soundbar.

NOTE

- When you connect the TV that supports the HDMI ARC (Audio Return Channel) to the Soundbar with an HDMI cable, you can transmit the digital video and audio data without connecting a separate optical cable.
- We recommend you use a coreless HDMI cable if possible. If you use a cored HDMI cable, use one whose diameter is less than 14 mm.
- This function is not available if the HDMI cable does not support ARC.
- When the audio in a broadcast is encoded in Dolby Digital and the "Digital Output Audio Format" on your TV is set to PCM, we recommend that you change the setting to Dolby Digital. When the setting on the TV is changed, you will experience better sound quality. (The TV menu may use different words for Dolby Digital and PCM depending on the TV manufacturer.)

Method 2. Connecting using an Optical Cable

Pre-connection Checklist

- When both the HDMI cable and optical cable are connected, the HDMI signal is received first.
- When you use an optical cable and the terminals have covers, be sure to remove the covers.

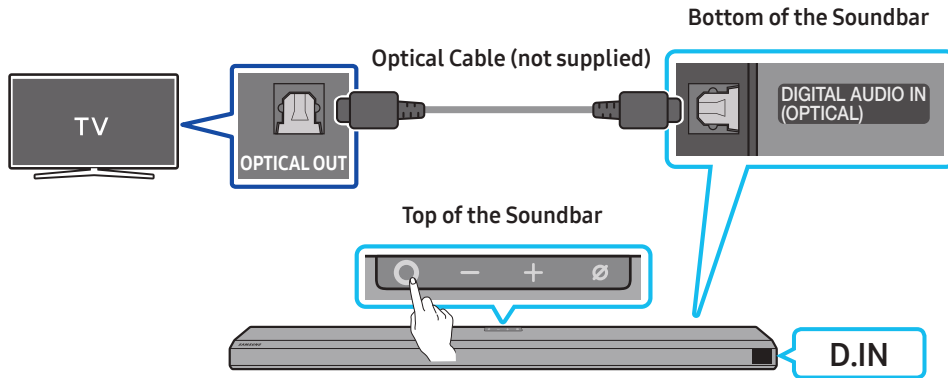

1. With the TV and Soundbar turned off, connect the **DIGITAL AUDIO IN (OPTICAL)** port on the Soundbar and the **OPTICAL** output port on the TV with the optical cable (not supplied), as shown in the figure.
2. Turn on the Soundbar and TV.
3. Press the **○ (Multi Function)** button at the top of the Soundbar or the **☞ (Source)** button on the remote control to select the **"D.IN"** mode.
4. The TV sound is output from the Soundbar.

Using the Q-Symphony Function

For Q-Symphony, the Soundbar syncs with a Samsung TV to output sound through two devices for optimum surround effect. When the Soundbar is connected, the menu, **"TV+Soundbar"** appears under the **Sound Output** menu of the TV. Select the corresponding menu.

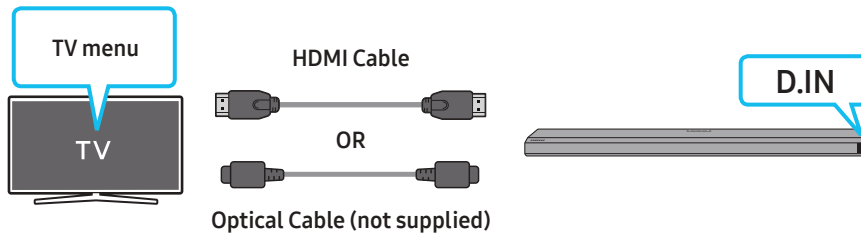

- TV menu example: **TV + [AV] Soundbar series name (HDMI)**

NOTE

- It can operate according to the Codec supported by TV.
- This function is supported only when the HDMI Cable or Optical Cable (not supplied) is connected.
- This function is available in some Samsung TVs and some Soundbar models.

Using the Spacefit sound

Provides optimized sound quality by analyzing the listening spaces.

To enable this function, turn on the **Adaptive Sound+** mode on your Samsung TV menu.

(Home (🏠) → Settings (⚙️) → General → Intelligent Mode Settings → Adaptive Sound+)

NOTE

- The sound mode on your Soundbar will automatically change to **Adaptive Sound+** if you enable the **Adaptive Sound+** mode on your TV.
- This function works when the Soundbar connects to some of the Samsung TVs.

06 USING A WIRELESS CONNECTION TO THE TV

Method 1. Connecting via Bluetooth

When a Samsung TV is connected using Bluetooth, you can hear stereo sound without the hassle of cabling.

- Only one Samsung TV can be connected at a time.
- Samsung TV that supports Bluetooth can be connected. Check the specifications of your TV.

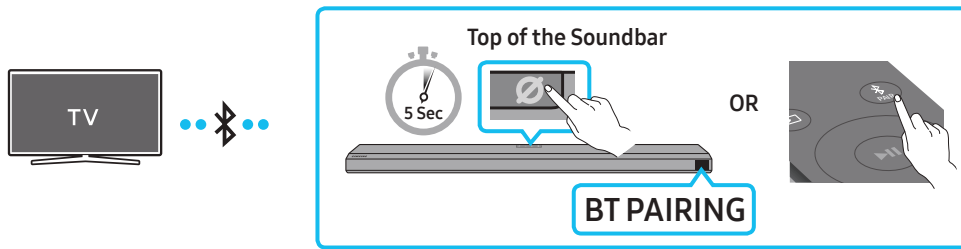

The initial connection

1. Press the **PAIR** button on the Soundbar remote control to enter the “BT PAIRING” mode.

(OR) a. Press the **(Multi Function)** button on the top panel and then select “BT”.

“BT” changes to “BT PAIRING” in a few seconds automatically or changes to “BT READY” if there is a connect record.

b. When “BT READY” appears, press and hold the **(Mic On/Off)** button on the top panel of the Soundbar for more than 5 seconds to display “BT PAIRING”.

2. Select Bluetooth mode on the Samsung TV.

(e.g. Home (🏠) → Settings (⚙️) → Sound → Sound Output → Bluetooth Speaker List → [AV] Samsung Soundbar Q800A / Q810A (Bluetooth))

3. Select “[AV] Samsung Soundbar Q800A / Q810A” from the list on TV’s screen.

An available Soundbar is indicated with “Need Pairing” or “Paired” on the TV’s Bluetooth device list. To connect the Samsung TV to the Soundbar, select the message, and then establish a connection.

- When the Samsung TV is connected, [TV Name] → “BT” appears on the Soundbar’s front display.

4. You can now hear Samsung TV sound from the Soundbar.

- After you have connected the Soundbar to your Samsung TV the first time, use the “BT READY” mode to reconnect.

If the device fails to connect

- If you have an existing Soundbar (e.g., [AV] Samsung Soundbar Q800A / Q810A) on the list of speakers on the Samsung TV, delete it.
- Then repeat steps 1 through 3.

Disconnecting the Soundbar from the Samsung TV

Press the **(Multi Function)** button at the top of the Soundbar or the **(Source)** button on the remote control to select the mode other than “BT”.

- Disconnecting takes time because the Samsung TV must receive a response from the Soundbar.
(The time required may differ, depending on the Samsung TV model.)

What is the difference between BT READY and BT PAIRING?

- **BT READY** : In this mode, you can reconnect any Samsung TV or mobile device that was connected before.
- **BT PAIRING** : In this mode, you can connect a new device to the Soundbar.
(Press the **PAIR** button on the Soundbar remote control or press and hold the **(Mic On/Off)** button on the top of the Soundbar for more than 5 seconds while the Soundbar is in “BT” mode.)

Notes on Bluetooth connection

- Locate a new device within 1 m to connect via Bluetooth communication.
- If asked for a PIN code when connecting a Bluetooth device, enter <0000>.
- The Soundbar automatically turns off after 18 minutes in the Ready state.
- The Soundbar may not perform Bluetooth search or connection correctly under the following circumstances:
 - If there is a strong electrical field around the Soundbar.
 - If several Bluetooth devices are simultaneously paired with the Soundbar.
 - If the Bluetooth device is turned off, not in place, or malfunctions.
- Electronic devices may cause radio interference. Devices that generate electromagnetic waves must be kept away from the Soundbar main unit - e.g., microwaves, wireless LAN devices, etc.

Method 2. Connecting via Wi-Fi

Pre-connection Checklist

- Wi-Fi connection is available only on Samsung TV.
- Check whether **the wireless router (Wi-Fi)** is turned on and **the TV is connected to the router**.
- The TV and Soundbar must be connected to the same wireless network (Wi-Fi).
- If your wireless router (Wi-Fi) uses a DFS channel, you will not be able to establish a Wi-Fi connection between the TV and Soundbar. Contact your Internet service provider for details.
- Because the menus may differ depending on the year of manufacture, refer to your TV manual.
- To connect the TV to the Soundbar via Wi-Fi, connect the Soundbar to the wireless router first. See page 22, for details on how to establish a Wi-Fi connection.

1. For more information about Wi-Fi connection to the Soundbar, see page 22, "**Method 2. Connecting via Wi-Fi (Wireless Network)**".
2. Change the input source of the TV by using the Audio menu to Soundbar.
 - **Samsung TVs released in 2017 or later**
Home (🏠) → Settings (⚙️) → Sound → Sound Output → [AV] Samsung Soundbar Q800A / Q810A (Wi-Fi)

07 CONNECTING AN EXTERNAL DEVICE

Method 1. Connecting using an HDMI Cable (Capable of Dolby Atmos decoding and playback)

Pre-connection Checklist

- If the Audio Output options include Secondary Audio, make sure Secondary Audio is set to Off.
- Make sure that the content supports Dolby Atmos®.

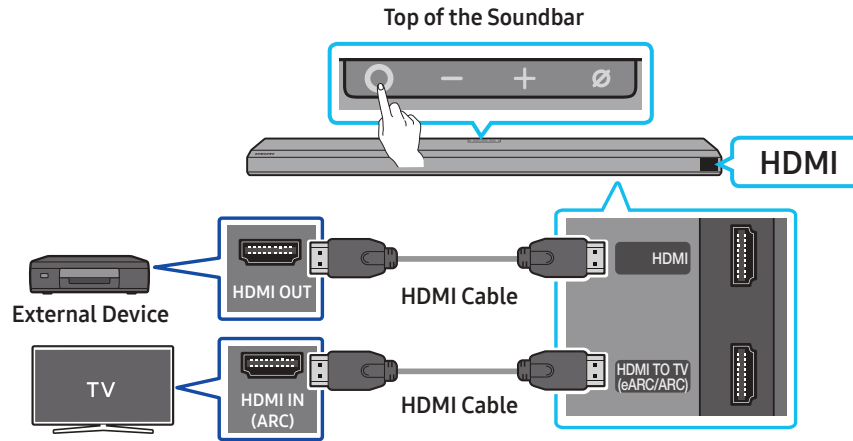

1. Use an HDMI cable to connect the HDMI OUT port on the external device and the **HDMI** port on the bottom of the Soundbar.
2. Use an HDMI cable to connect the HDMI IN port of the TV and the **HDMI TO TV (eARC/ARC)** port on the bottom of the Soundbar.
3. Turn on the Soundbar, TV, and the external device.
4. Press the **○ (Multi Function)** button on the top of the Soundbar or the **Source** button on the remote control to select “HDMI” mode.
5. The Soundbar display indicates that “HDMI” mode is currently selected and the Soundbar will start playing sounds.

NOTE

- **When you use Dolby Atmos®:** If the input source is Dolby Atmos®, 3.1.2 channels are outputted.
- When Dolby Atmos® is activated, “DOLBY ATMOS” appears in the front display.
- **Configuring Dolby Atmos® on your BD player or other device**
Open the audio output options on the settings menu of your BD player or other device and make sure that “No Encoding” is selected for Bitstream. For example, on a Samsung BD Player, go to Home Menu → Sound → Digital Output and then select Bitstream (unprocessed).

Supported UHD Signals Specification (3840 x 2160p)

Frame rate (fps)	Colour depth	RGB 4:4:4	YCbCr 4:4:4	YCbCr 4:2:2	YCbCr 4:2:0
< 60	8 bit	0	0	0	0
	10 bit	-	-	0	0
	12 bit	-	-	0	0
120	8 bit	-	-	-	-
	10 bit	-	-	-	-

- Supported specification may vary depending on the connected external device or usage conditions.

Method 2. Connecting using an Optical Cable

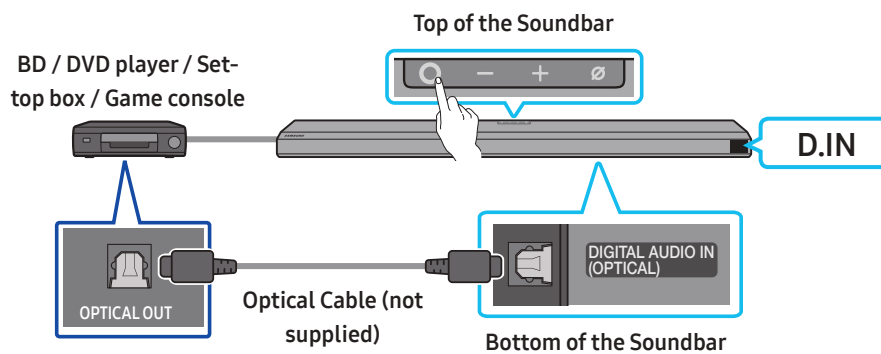

1. Use an optical cable (not supplied) to connect the **DIGITAL AUDIO IN (OPTICAL)** on the Soundbar main and the **OPTICAL OUT** port on the external device.
2. Turn on the Soundbar and external device.
3. To select "**D.IN**" mode, press the **○ (Multi Function)** button on the top of the Soundbar or the **📺 (Source)** button on the remote control.
4. Your Soundbar will play sounds from the external device.

08 CONNECTING A MOBILE DEVICE

Method 1. Connecting via Bluetooth

When a mobile device is connected using Bluetooth, you can hear stereo sound without the hassle of cabling.

- When you connect a paired Bluetooth device with the Soundbar off, the Soundbar automatically turns on.

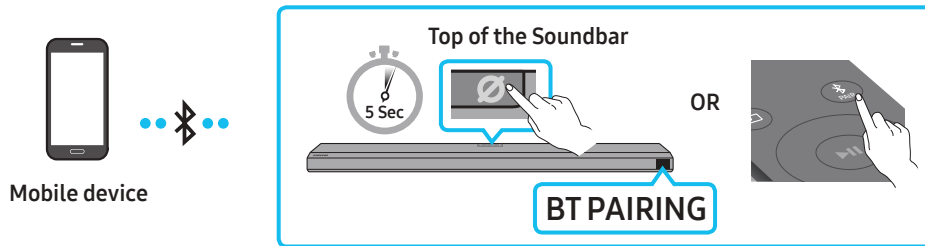

The initial connection

- When connecting to a new Bluetooth device, make sure the device is within 1 m distance.
1. Press the **PAIR** button on the Soundbar remote control to enter the “BT PAIRING” mode.
(OR)
 - a. Press the **(Multi Function)** button on the top panel and then select “BT”.
“BT” changes to “BT PAIRING” in a few seconds automatically or changes to “BT READY” if there is a connect record.
 - b. When “BT READY” appears, press and hold the **(Mic On/Off)** button on the top panel of the Soundbar for more than 5 seconds to display “BT PAIRING”.
 2. On your device, select “[AV] Samsung Soundbar Q800A / Q810A” from the list that appears.
 - When the Soundbar is connected to the Mobile device, [Mobile Device Name] → “BT” appears in the front display.
 3. Play music files from the device connected via Bluetooth through the Soundbar.
 - After you have connected the Soundbar to your mobile device the first time, use the “BT READY” mode to reconnect.

If the device fails to connect

- If you have an existing Soundbar (e.g., “[AV] Samsung Soundbar Q800A / Q810A”) in the list of speakers on the Mobile device, delete it.
- Repeat steps 1 and 2.

What is the difference between BT READY and BT PAIRING?

- **BT READY** : In this mode, you can reconnect any Samsung TV or mobile device that was connected before.
- **BT PAIRING** : In this mode, you can connect a new device to the Soundbar.
(Press the **PAIR** button on the Soundbar remote control or press and hold the **(Mic On/Off)** button on the top of the Soundbar for more than 5 seconds while the Soundbar is in “BT” mode.)

Notes on Bluetooth connection

- Locate a new device within 1 m to connect via Bluetooth communication.
- If asked for a PIN code when connecting a Bluetooth device, enter <0000>.
- The Soundbar automatically turns off after 18 minutes in the Ready state.
- The Soundbar may not perform Bluetooth search or connection correctly under the following circumstances:
 - If there is a strong electrical field around the Soundbar.
 - If several Bluetooth devices are simultaneously paired with the Soundbar.
 - If the Bluetooth device is turned off, not in place, or malfunctions.
- Electronic devices may cause radio interference. Devices that generate electromagnetic waves must be kept away from the Soundbar main unit - e.g., microwaves, wireless LAN devices, etc.
- The Soundbar supports SBC data (44.1kHz, 48kHz).
- Connect only to a Bluetooth device that supports the A2DP (AV) function.
- You cannot connect the Soundbar to a Bluetooth device that supports only the HF (Hands Free) function.
- When connecting the Soundbar to a Bluetooth device, place them as close to each other as possible.
- The farther the Soundbar and Bluetooth device are from each other, the lower the sound quality will become.
The Bluetooth connection may break when the devices are out of the effective range.
- The Bluetooth connection may not function as intended in areas with poor reception.

- A Bluetooth device may experience noise or malfunction under in the following conditions:
 - When the body is in contact with the signal transceiver on the Bluetooth device or Soundbar
 - In corners or when there is an obstacle in proximity, such as a wall or partition, where electrical changes may occur.
 - When exposed to radio interferences by other products operating on the same frequency ranges, such as medical equipment, microwave ovens, and wireless LAN devices.
 - Obstacles such as doors and walls may still impact the sound quality even when the devices are within the effective range.
- Note that your Soundbar cannot be paired with other Bluetooth devices while using the Bluetooth option.
- This wireless device may cause electrical interference during operation.

Disconnecting the Bluetooth device from a Soundbar

You can disconnect a Bluetooth device from the Soundbar. For instructions, see the Bluetooth device’s user manual.

- The Soundbar will be disconnected.
- When the Soundbar is disconnected from the Bluetooth device, the Soundbar will display “BT DISCONNECTED” on the front display.

Disconnecting the Soundbar from the Bluetooth device

Press the **○ (Multi Function)** button on the top of the Soundbar or the **↶ (Source)** button on the remote control to switch the mode from “BT”.

- Disconnecting takes time because the Bluetooth device must receive a response from the Soundbar. (Disconnection time may differ, depending on the Bluetooth device)
- When the Soundbar is disconnected from the Bluetooth device, the Soundbar will display “BT DISCONNECTED” on the front display

Method 2. Connecting via Wi-Fi (Wireless Network)

To connect a Soundbar to a mobile device via a wireless network (Wi-Fi), the **SmartThings** app is required.

The initial connection

1. Install and launch the **SmartThings** app from your mobile device (smartphone or tablet).
2. On the app, follow the screen instructions to add the Soundbar.
 - The automatic pop-up (the second screenshot below) may not show on some devices.
 If the pop-up window does not appear, press “+” on the **Home** screen. The Soundbar is added to the app.

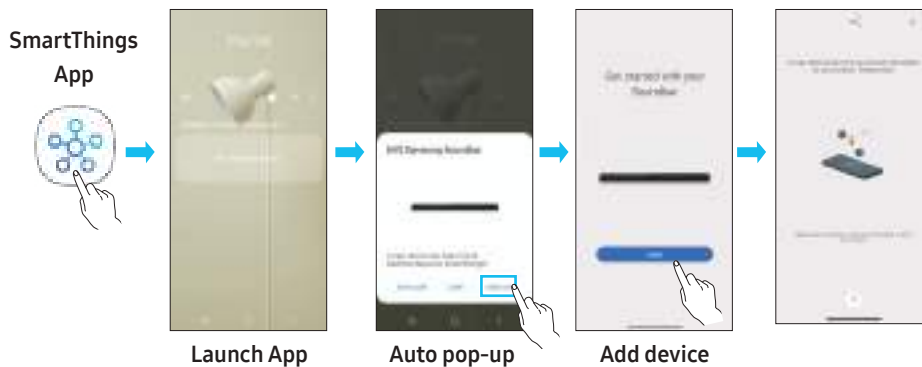

Getting Started with Amazon Alexa (Built-in Alexa)

- Amazon Alexa is a service provided by Amazon.
- This function may not be supported depending on the model or geographical area.
- This function only supports some languages, and the supported functions may differ depending on the geographical area.
- For product specification or compatibility, refer to the Samsung website (www.samsung.com).

Using Alexa, you can play music, listen to news, see weather forecasts, and control home appliances.

To use Amazon Alexa, an Amazon account is required to connect the Soundbar over the network.

1. Install the **SmartThings** app on your mobile device and then launch it.
2. Enter the Alexa account by following the instructions on the app and then log in the service.

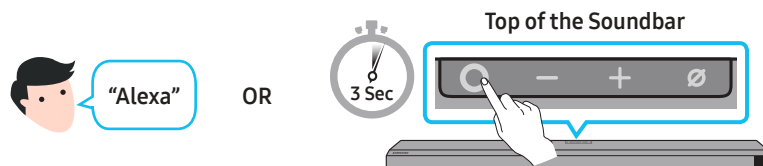

3. Call Alexa or press the **○ (Multi Function)** button on the Soundbar for 3 seconds to use the Alexa service.
 - Press the **○ (Multi Function)** button for 3 seconds to call Alexa. Say with the button pressed to enable voice recognition.

Use voice commands to control the Soundbar

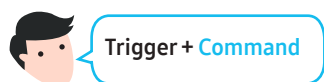

Things to try	Example of what to say
Volume control	"Alexa, turn up the volume. "
	"Alexa, turn down the volume "
Listening to streaming content from Amazon Music	"Alexa, play some jazz music "
Playback control	"Alexa, play next song. "
	"Alexa, stop the music. "
	"Alexa, what is this song? "
Weather information	"Alexa, what's the weather? "
Timer scheduling	"Alexa, set a timer for 10 minutes. "

Getting Started with Alexa on Amazon Product (Works with Alexa)

- This function may not be supported depending on the model or geographical area.
- This function only supports some languages, and the supported functions may differ depending on the geographical area.
- For product specification or compatibility, refer to the Samsung website (www.samsung.com).
- This service is provided by Amazon and can be terminated at any time. Samsung does not assume responsibility for service availability.
- Amazon Alexa app screen is subject to change without prior notice.

Connect and use with an Amazon product (Amazon Echo)

Use an Amazon Echo product to control your Soundbar and enjoy music services provided by Amazon Echo.

To use Amazon Alexa, an Amazon account is required to connect the Soundbar over the network.

1. Install the **SmartThings** app on your mobile device and then launch it.
2. Enter the Alexa account by following the instructions on the app and then log in the service.

Use voice commands to control the Soundbar

- The Amazon Echo service you can use with your Soundbar is limited to music. Other services provided by Amazon Echo, such as news and weather, can only be accessed through your Amazon Echo product.



Trigger + Command + Speaker name

* To use voice commands for the Soundbar named “Living room”

Action	Voice Command
To set the volume level to 5	“Alexa Set the volume to 5 on Living room ”
To increase the volume level	“Alexa Volume up on Living room ”
To mute the sound	“Alexa Mute on Living room ”
To listen to a radio station named KISS FM	“Alexa Play Kiss FM on Living room ”
To play the next song	“Alexa Next song on Living room ”
To stop the audio	“Alexa Stop on Living room ”
To turn the audio off	“Alexa Turn off on Living room ”

Using the Tap Sound

Tap the Soundbar with your mobile device to play the sound of content on the mobile device through the Soundbar.

- This function may not be supported, depending on the mobile device.
- This function is only compatible with Samsung mobile devices with Android 8.1 or later.

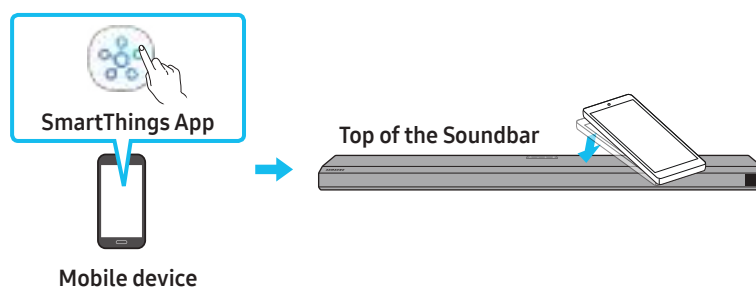

1. Turn on the **Tap Sound** function on your mobile device.
 - For details on how to turn on the function, refer to “**Setting the Tap Sound function**” below.
2. Tap the Soundbar with the mobile device. Select “**Start now**” in the displayed message window. A connection is established between the mobile device and Soundbar via Bluetooth.
3. Play the sound of content on the mobile device through the Soundbar.
 - This function connects a mobile device to the Soundbar via Bluetooth by detecting vibration that occurs when the device touches the Soundbar.
 - Make sure the mobile device does not tap a sharp corner of the Soundbar. The Soundbar or mobile device may become scratched or damaged.
 - It is recommended that the mobile device be covered with a case. Lightly tap the wide area in the upper portion of the Soundbar, without using excessive force.
 - To use this function, update the **SmartThings** app to the latest version. The function may not be supported, depending on the app version.

Setting the Tap Sound function

Use the **SmartThings** app to turn on the **Tap View, Tap Sound** function.

1. On the mobile device, run the **SmartThings** app.
2. Select (☰ → ⚙️) in the **SmartThings** app screen displayed on the mobile device.
3. Set “**Tap View, Tap Sound**” to On to allow the function to work when a mobile device moves close to the Soundbar. The function is turned on.

NOTE

- When the mobile device is in power-saving mode, the **Tap Sound** function does not work.
- The **Tap Sound** function may not work if there are devices near the Soundbar that cause radio interference such as electric devices. Make sure devices that may cause radio interference are placed at a sufficient distance away from the Soundbar.

09 CONNECTING TO APPLE AIRPLAY 2

This feature may not be available in some countries.

Connect and use with an Apple product

- With AirPlay 2, you can control your home's audio system from your iPhone, iPad, HomePod, or Apple TV.
- This Samsung Soundbar supports AirPlay 2 and requires iOS 11.4 or later.

NOTE

- Confirm that the Soundbar is connected to Wi-Fi. (Refer to **Method 2. Connecting via Wi-Fi (Wireless Network)**)

10 INSTALLING THE WALL MOUNT

Installation Precautions

- Install on a vertical wall only.
- Do not install in a place with high temperature or humidity.
- Verify whether the wall is strong enough to support the product's weight. If not, reinforce the wall or choose another installation point.
- Purchase and use the fixing screws or anchors appropriate for the kind of wall you have (plaster board, iron board, wood, etc.). If possible, fix the support screws into wall studs.
- Purchase wall mounting screws according to the type and thickness of the wall you want to mount the Soundbar on.
 - Diameter: M5
 - Length: 35 mm or longer recommended.
- Connect cables from the unit to external devices before you install the Soundbar on the wall.
- Make sure the unit is turned off and unplugged before you install it. Otherwise, it may cause an electric shock.

Wallmount Components

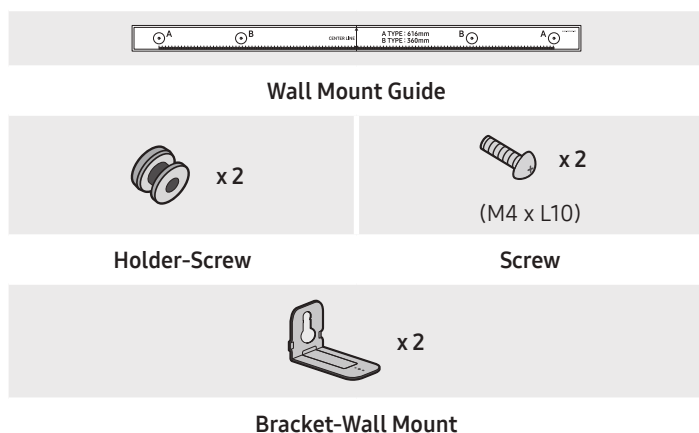

1. Place the **Wall Mount Guide** against the wall surface.
 - The **Wall Mount Guide** must be level.
 - If your TV is mounted on the wall, install the Soundbar at least 5 cm below the TV.

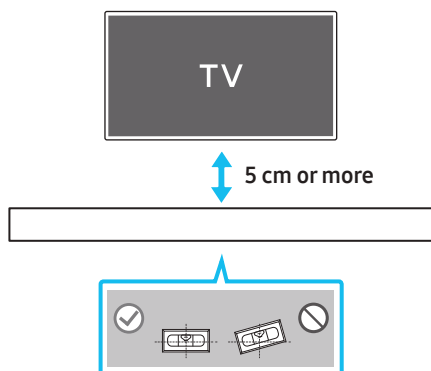

2. Align the **Wall Mount Guide's Centre Line** with the centre of your TV (if you are mounting the Soundbar below your TV), and then fix the **Wall Mount Guide** to the wall using tape.
 - If you are not mounting below a TV, place the **Centre Line** in the centre of the installation area.

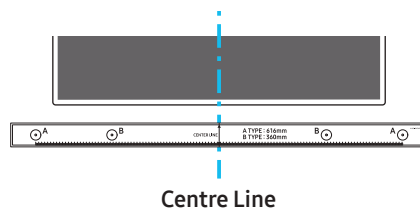

3. Push a pen tip or sharpened pencil tip through the centre of the **A-TYPE** images on each end of the Guide to mark the holes for the supporting screws, and then remove the **Wall Mount Guide**.

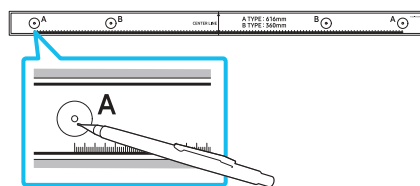

4. Using an appropriately sized drill bit, drill a hole in the wall at each marking.
 - If the markings do not correspond to the positions of studs, make sure you insert appropriate anchors or mollys into the holes before you insert the support screws. If you use anchors or mollys, make sure the holes you drill are large enough for the anchors or mollys you use.
5. Push a screw (not supplied) through each **Holder-Screw**, and then screw each screw firmly into a support screw hole.

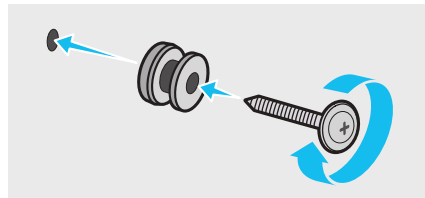

6. Install the 2 **Bracket-Wall Mounts** in the correct orientation on the bottom of the Soundbar using 2 **Screws**.

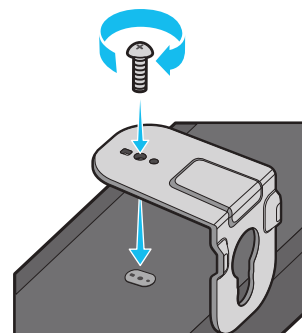

- When assembling, make sure the hanger part of the **Bracket-Wall Mounts** are located behind the rear of the Soundbar.

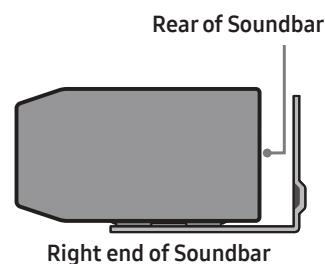

7. Install the Soundbar with the attached **Bracket-Wall Mounts** by hanging the **Bracket-Wall Mounts** on the **Holder-Screws** on the wall.

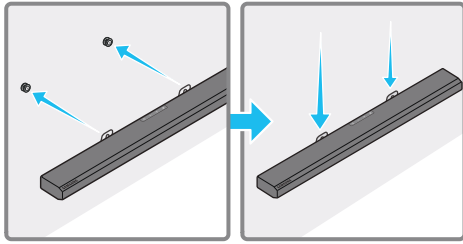

8. Slide the Soundbar down as shown below so that the **Bracket-Wall Mounts** rest securely on the **Holder-Screws**.

- Insert the **Holder-Screws** into the wide (bottom) part of the **Bracket-Wall Mounts**, and then slide the **Bracket-Wall Mounts** down so that the **Bracket-Wall Mounts** rest securely on the **Holder-Screws**.

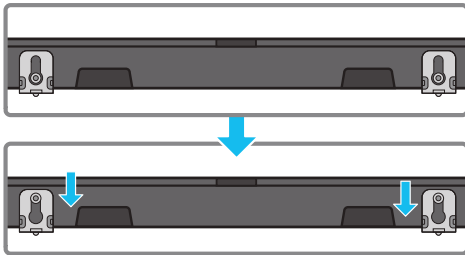

11 INSTALLING THE SOUNDBAR ABOVE A TV STAND

Component

 x 4

Rubber-Foot

To install, attach the **Rubber-Feet** to the bottom of the Soundbar before placing it in position above the TV stand. Make sure you attach the **Rubber-Feet** so they do not lie outside the edges of the TV stand. Refer to the figure below.

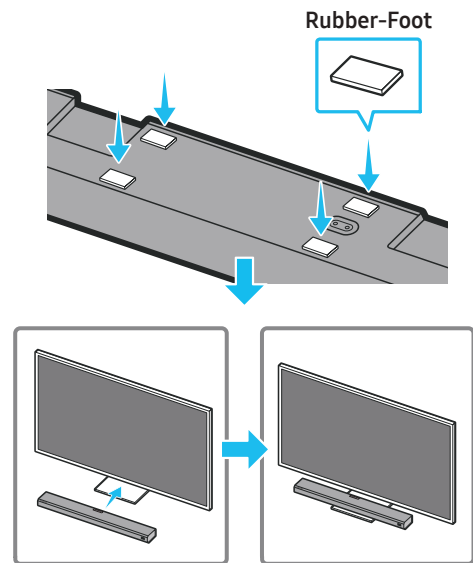

Place the Soundbar on a TV stand.

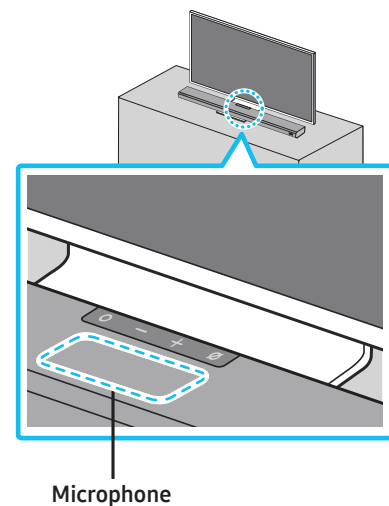

As illustrated in the image, align the centre of the Soundbar with the centre of the TV, carefully place the Soundbar onto the TV stand. At this time, place the microphone at the front of the stand not to interfere with voice recognition.

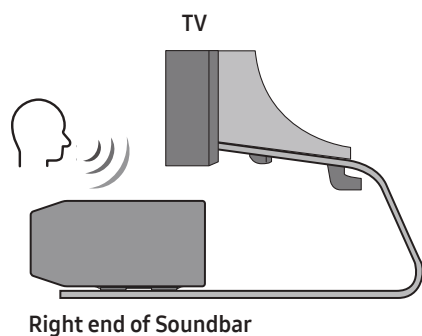

NOTE

- Make sure the Soundbar is placed on a flat and solid surface.
- Insufficient gap from the TV may cause voice recognition and acoustic problems.

12 SOFTWARE UPDATE

Auto Update

When the Soundbar is connected to the Internet, software updates automatically occur even when the Soundbar is turned off.

- To use the Auto Update function, the Soundbar must be connected to the Internet.

The Wi-Fi connection to the Soundbar will be terminated if the Soundbar's power cord is disconnected or the power is cut off. If the power is cut off, when the power comes back on or you reconnect the power cord, turn on the Soundbar, and then reconnect it to the Internet.

USB Update

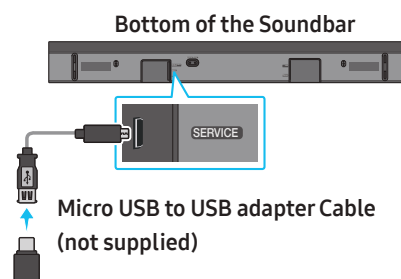

Samsung may offer updates for the Soundbar's system firmware in the future.

When an update is available, you can update the Soundbar by connecting the USB drive that contains the update firmware to the **SERVICE** port of the Soundbar.

1. Go to the Samsung website (www.samsung.com) → search for the model name from the customer support menu option.
 - For more information about update, refer to Upgrade Guide.
2. Download the upgrade file (USB type).
3. Unzip the file to create a folder with the file name.
4. Store the created folder in a USB and then connect it to the Soundbar.
5. Turn on the Soundbar. Then the product is updated within 3 minutes with displaying the message, "**UPDATE**".
 - During update, do not turn it off or remove the USB.
 - If "**UPDATE**" does not appear on the display window, remove the power cord from the Soundbar and then reconnect it.
 - When the latest version is installed, no update is performed.
 - Depending on the USB type, update may not be supported.

Initialisation

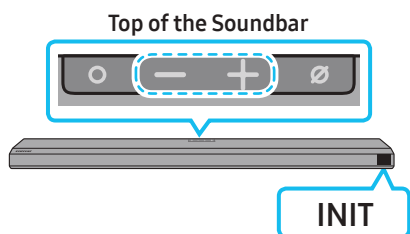

With the Soundbar on, press the **— + (Volume)** buttons on the body at the same time for at least 5 seconds. “INIT” appears on the display and then the Soundbar is initialised.

⚠ CAUTION

- All the settings of the Soundbar are initialised. Be sure to perform this only when initialisation is required.

13 TROUBLESHOOTING

Before seeking assistance, check the following.

Soundbar does not turn on

- Check whether the power cord of the Soundbar is correctly inserted into the outlet.

Soundbar works erratically

- After removing the power cord, insert it again.
- Remove the power cord from the external device and try again.
- If there is no signal, the Soundbar automatically turns off after a certain period of time. Turn on the power. (See page 9.)

In case the remote control does not work

- Point the remote directly at the Soundbar.
- Replace the batteries with new ones.

The Soundbar does not output any sound

- The volume of the Soundbar is too low or muted. Adjust the volume.
- When any external device (STB, Bluetooth device, mobile device, etc.) is connected, adjust the volume of the external device.
- For sound output of the TV, select Soundbar. (Samsung TV: Home (🏠) → Settings (⚙) → Sound → Sound Output → Select Soundbar)
- The cable connection to the Soundbar may not be loose. Remove the cable and connect again.
- Remove the power cord completely, reconnect, and turn the power on.
- Initialise the product and try again. (See page 30.)

The Subwoofer does not output any sound

- Check whether the LED indicator on the rear of the Subwoofer is on in blue. Reconnect the Soundbar and Subwoofer if the indicator is blinking in blue or turned red. (See page 12.)
- You may experience an issue if there is an obstacle between the Soundbar and Subwoofer. Move devices to an area away from obstacles.
- Other devices sending radio frequency signals in proximity may interrupt the connection. Keep your speaker away from such devices.
- Remove and reconnect the power plug.

The Subwoofer volume is too low

- The original volume of the content you are playing may be low. Try adjusting the Subwoofer level. (See page 10.)
- Bring the Subwoofer speaker closer to you.

In case the TV is not connected via HDMI TO TV (eARC/ARC)

- Check whether the HDMI cable is correctly connected to the ARC terminal. (See page 15.)
- Connection may not be possible due to the connected external device (set-top box, game machine, etc.). Directly connect the Soundbar.
- HDMI-CEC may not be activated on the TV. Turn on the CEC on the TV menu. (Samsung TV: Home (🏠) → Settings (⚙️) → General → External Device Manager → Anynet+ (HDMI-CEC) ON)
- To connect with eARC, the eARC function in the TV menu should be set to On. (Samsung TV: Home (🏠) → Settings (⚙️) → Sound → Expert Settings → HDMI-eARC Mode (Auto))

There is no sound in when connecting to the TV in HDMI TO TV (eARC/ARC) mode

- Your device is unable to play the input signal. Change the TV's audio output to PCM or Dolby Digital. (For a Samsung TV: Home (🏠) → Settings (⚙️) → Sound → Expert Settings → Digital Output Audio Format)

The Soundbar will not connect via Bluetooth

- When connecting a new device, switch to **"BT PAIRING"** for connection. (Press the **PAIR** button on the remote control or press the **⊗ (Mic On/Off)** button on the body for at least 5 seconds.)
- If the Soundbar is connected to another device, disconnect that device first to switch the device.
- Reconnect it after removing the Bluetooth speaker list on the device to connect. (Samsung TV: Home (🏠) → Settings (⚙️) → Sound → Sound Output → Bluetooth Speaker List)
- The automatic TV connection may be disabled. While the Soundbar is in **"BT READY"**, press and hold the **Left** button on the Soundbar remote control for 5 seconds to select **ON-TV CONNECT**. If you see **OFF-TV CONNECT**, press and hold **Left** button again for 5 seconds to switch the selection.
- Remove and reconnect the power plug, then try again.
- Initialise the product and try again. (See page 30.)

The sound drops out when connected via Bluetooth

- Some devices can cause radio interference if they are located too close to the Soundbar. e. g. microwaves, wireless routers, etc.
- If your device that is connected via Bluetooth moves too far away from the soundbar, it may cause the sound to drop out. Move the device closer to the soundbar.
- If a part of your body is in contact with the Bluetooth transceiver or the product is installed on metal furniture, the sound may drop out. Check the installation environment and conditions for use.

Unable to connect to Wi-Fi

- Check whether your wireless router is on.
- Turn off the router, turn it back on, and then try again.
- The soundbar will not connect if the wireless signal is too weak. Try moving the router closer to the soundbar, or eliminating any obstacles that are between the soundbar and the router, if possible.
- If your wireless router is new, you will need to reconfigure the speaker's network settings.

The Soundbar does not turn on automatically with the TV

- When you turn off the Soundbar while watching TV, power synchronization with the TV is disabled. First turn off the TV.

The AVA function is not available in the following cases.

- The AVA function will not be available using Q-symphony function.
- The AVA function will not be available when the microphone is turned off.

14 LICENCE



Dolby, Dolby Atmos, and the double-D symbol are registered trademarks of Dolby Laboratories Licensing Corporation. Manufactured under license from Dolby Laboratories. Confidential unpublished works. Copyright © 2012-2020 Dolby Laboratories. All rights reserved.



For DTS patents, see <http://patents.dts.com>. Manufactured under license from DTS, Inc. (for companies headquartered in the U.S./ Japan/Taiwan) or under license from DTS Licensing Limited (for all other companies). DTS, DTS:X Pro, DTS:X, and the DTS:X logo are registered trademarks or trademarks of DTS, Inc. in the United States and other countries. © 2020 DTS, Inc. ALL RIGHTS RESERVED.



The terms HDMI and HDMI High-Definition Multimedia Interface, and the HDMI Logo are trademarks or registered trademarks of HDMI Licensing Administrator, Inc. in the United States and other countries.



- Use your phone, tablet or computer as a remote control for Spotify. Go to spotify.com/connect to learn how
- The Spotify Software is subject to third party licenses found here: <https://www.spotify.com/connect/third-party-licenses>.



- Apple, AirPlay, iPhone, iPad, HomePod, and Apple TV are trademarks of Apple Inc., registered in the U.S. and other countries.
- Use of the Works with Apple badge means that an accessory has been designed to work specifically with the technology identified in the badge and has been certified by the developer to meet Apple performance standards.

15 OPEN SOURCE LICENCE NOTICE

To send inquiries and requests for questions regarding open sources, contact Samsung Open Source (<http://opensource.samsung.com>)

16 IMPORTANT NOTES ABOUT SERVICE

- Figures and illustrations in this User Manual are provided for reference only and may differ from actual product appearance.
- An administration fee may be charged if either
 - (a) an engineer is called out at your request and there is no defect with the product (i.e. where the user manual has not been read).
 - (b) you bring the unit to a repair centre and there is no defect with the product (i.e. where the user manual has not been read).
- You will be informed of the administration fee amount before a technician visits.

17 SPECIFICATIONS AND GUIDE

Specifications

Model Name	HW-Q800A / HW-Q810A
Weight	3.6 kg
Dimensions (W x H x D)	980.0 x 60.0 x 115.0 mm
Operating Temperature Range	+5°C to +35°C
Operating Humidity Range	10 % ~ 75 %
AMPLIFIER Rated Output power	((30 W x 4) + (20 W x 2) + 10 W) + 160 W
Supported play formats	Dolby 5.1ch / Dolby Digital Plus / Dolby TRUE HD / Dolby ATMOS DTS 5.1ch / DTS HD / DTS-HD Master Audio / DTS:X / LPCM 8Ch
WIRELESS DEVICE OUTPUT POWER Wi-Fi max transmitter power	100mW at 2.4GHz – 2.4835GHz, 200mW at 5.15GHz – 5.25GHz, 100mW at 5.25GHz – 5.35GHz & 5.47GHz – 5.725GHz
WIRELESS DEVICE OUTPUT POWER BT max transmitter power	100mW at 2.4GHz – 2.4835GHz
WIRELESS DEVICE OUTPUT POWER SRD max transmitter power	25mW at 5.775GHz – 5.875GHz

Subwoofer Name	PS-WA85B
Weight	9.8 kg
Dimensions (W x H x D)	210.0 x 403.0 x 403.0 mm
AMPLIFIER Rated Output power	160 W
WIRELESS DEVICE OUTPUT POWER SRD max transmitter power	25mW at 5.775GHz – 5.875GHz

NOTE

- Samsung Electronics Co., Ltd reserves the right to change the specifications without notice.
- Weight and dimensions are approximate.

Precaution : The Soundbar will restart automatically if you turn on/turn off Wi-Fi.

Overall Standby Power Consumption (W)	5.5 W
Wi-Fi Port deactivation method	Press the ID SET button on the bottom panel of the Soundbar for 30 seconds to turn Wi-Fi On / Off.
Bluetooth Port deactivation method	Press the NETWORK button on the bottom panel of the Soundbar for 30 seconds to turn Bluetooth On / Off.

- Hereby, Samsung declares that this radio equipment is in compliance with Directive 2014/53/EU and the relevant UK statutory requirements. The full text of the declaration of conformity is available at the following internet address:
<http://www.samsung.com> go to Support and enter the model name.
This equipment may be operated in all EU countries and in the UK.
The 5GHz WLAN(Wi-Fi or SRD) function of this equipment may only be operated indoors.



[Correct disposal of batteries in this product]

(Applicable in countries with separate collection systems)

This marking on the battery, manual or packaging indicates that the batteries in this product should not be disposed of with other household waste at the end of their working life. Where marked, the chemical symbols Hg, Cd or Pb indicate that the battery contains mercury, cadmium or lead above the reference levels in EC Directive 2006/66.

If batteries are not properly disposed of, these substances can cause harm to human health or the environment.

To protect natural resources and to promote material reuse, please separate batteries from other types of waste and recycle them through your local, free battery return system.



**Correct Disposal of This Product
(Waste Electrical & Electronic Equipment)**

(Applicable in countries with separate collection systems)

This marking on the product, accessories or literature indicates that the product and its electronic accessories (e.g. charger, headset, USB cable) should not be disposed of with other household waste at the end of their working life. To prevent possible harm to the environment or human health from uncontrolled waste disposal, please separate these items from other types of waste and recycle them responsibly to promote the sustainable reuse of material resources.

Household users should contact either the retailer where they purchased this product, or their local government office, for details of where and how they can take these items for environmentally safe recycling.

Business users should contact their supplier and check the terms and conditions of the purchase contract. This product and its electronic accessories should not be mixed with other commercial wastes for disposal.

For information on Samsung's environmental commitments and product specific regulatory obligations e.g. REACH, WEEE, Batteries, visit: www.samsung.com/uk/aboutsamsung/sustainability/environment/our-commitment/data/

COMMISSION REGULATION (EU) 2019/1782

Ecodesign requirements for external power supplies :

www.samsung.com/global/ecodesign_component







ИНФОРМАЦИЯ ЗА БЕЗОПАСНОСТ

ПРЕДУПРЕЖДЕНИЯ ЗА БЕЗОПАСНОСТ

ЗА ДА НАМАЛИТЕ ОПАСНОСТТА ОТ ЕЛЕКТРИЧЕСКИ УДАР, НЕ СВАЛЯЙТЕ КАПАКА (ИЛИ ЗАДНИЯ КАПАК).

ВЪТРЕ НЯМА ЧАСТИ, КОИТО ПОДЛЕЖАТ НА ОБСЛУЖВАНЕ ОТ ПОТРЕБИТЕЛЯ. ЗА ТЕХНИЧЕСКО ОБСЛУЖВАНЕ СЕ ОБЪРНЕТЕ КЪМ КВАЛИФИЦИРАН СЕРВИЗЕН ПЕРСОНАЛ.

Вижте таблицата по-долу за обяснение на символите, които може да са на вашия продукт Samsung.

ВНИМАНИЕ	
ОПАСНОСТ ОТ ЕЛЕКТРИЧЕСКИ УДАР. НЕ ОТВАРЯЙТЕ.	
	Този символ показва, че вътре има високо напрежение. Опасно е да осъществявате какъвто и да е било контакт с вътрешната част на продукта.
	Този символ показва, че в продукта е включена важна документация за работата и поддръжката.
	Продукт от клас II: Този символ показва, че не е необходимо заземяване с цел безопасност. Ако този символ не присъства на продукт със захранващ кабел, продуктът ТРЯБВА да бъде надеждно свързан към защитно заземяване.
	АС напрежение: Номиналното напрежение, маркирано с този символ, е АС напрежение.
	ДС напрежение: Номиналното напрежение, маркирано с този символ, е ДС напрежение.
	Внимание. Направете справка с инструкциите за употреба: Този символ показва, че трябва да направите справка в ръководството за потребителя за допълнителна информация относно безопасността.

ПРЕДУПРЕЖДЕНИЕ

- За да намалите риска от пожар или електрически удар, не излагайте този уред на дъжд или влага.

ВНИМАНИЕ

- ЗА ДА ИЗБЕГНЕТЕ ЕЛЕКТРИЧЕСКИ УДАР, ШИРОКИЯТ ЩИФТ НА ЩЕПСЕЛА ТРЯБВА ДА СЕ ПОСТАВИ В ШИРОКИЯ СЛОТ И ДА СЕ ВМЪКНЕ ДОКРАЙ.
- Този апарат винаги трябва да се свързва към променливотоков (АС) контакт със защитна връзка за заземяване.
- За да изключите апарата от електрическата мрежа, щепселът трябва да се извади от електрическия контакт, следователно с щепсела трябва да се работи лесно.
- Не излагайте този апарат на капки или пръски. Не поставяйте върху апарата предмети, пълни с течности, като например вази.
- За да изключите този апарат напълно, трябва да извадите щепсела от електрическия контакт. Затова до щепсела трябва има лесен и бърз достъп по всяко време.

ПРЕДПАЗНИ МЕРКИ











1. Уверете се, че АС захранването в дома ви съответства на изискванията за електрозахранване, изброени върху идентификационния стикер, разположен на долната страна на продукта. Монтирайте продукта хоризонтално върху подходяща основа (мебел) с достатъчно околно пространство за вентилация (7 ~ 10 cm). Уверете се, че вентилационните отвори не са блокирани. Не поставяйте устройството върху усилватели или друго оборудване, което може да се нагорещи. Това устройство е проектирано за продължителна употреба.
За да изключите напълно устройството, изключете АС щепсела от електрическия контакт. Изключете устройството от електрозахранването, ако възнамерявате да не го използвате за продължителен период от време.
2. По време на гръмотевични бури изключете АС щепсела от електрическия контакт. Пикови стойности на напрежението, дължащи се на мълнии, може да повредят устройството.
3. Не излагайте устройството на пряка слънчева светлина или други източници на топлина. Това може да доведе до прегряване и да причини неизправност на устройството.
4. Пазете продукта от влага (например вази) и прекомерна топлина (например камина), както и от оборудване, което създава силни магнитни или електрически полета. Изключете захранващия кабел от АС електрическия контакт, ако устройството е неизправно. Вашият продукт не е предназначен за промишлена употреба. Той е предназначен само за лична употреба. Ако продуктът е бил съхраняван при ниски температури, може да се образува конденз. Ако транспортирате устройството през зимата, изчакайте приблизително 2 часа, преди да го използвате, за да достигне стайна температура.
5. Използваната в този продукт батерия съдържа химикали, които са вредни за околната среда. Не изхвърляйте батерията заедно с общите битови отпадъци. Не излагайте батерията на прекомерна топлина, пряка слънчева светлина или огън. Не свързвайте на късо, не разглобявайте и не допускате прегряване на батерията.
ВНИМАНИЕ : Съществува опасност от експлозия, ако батерията бъде заменена неправилно. Сменяйте само със същия или еквивалентен тип.

СЪДЪРЖАНИЕ

01	Проверка на компонентите	6
02	Описание на продукта	7
	Преген панел/Горен панел на Soundbar	7
	Долен панел на Soundbar	7
03	Използване на дистанционното управление на Soundbar	9
	Поставяне на батериите преди използване на дистанционното управление (2 батерии размер AA)	9
	Начин на работа с дистанционното управление	9
	Активен гласов усилвател (AVA)	10
	Използване на скритите бутони (бутони с повече от една функция)	10
	Исходни спецификации за различните режими за звуков ефект	11
	Регулиране на силата на звука на Soundbar с дистанционното управление на телевизора	11
04	Свързване на Soundbar	12
	Включване на захранването и устройствата	12
	– Ръчно свързване на суббуфера	12
	– Светодиодни индикатори от задната страна на суббуфера	13
	Свързване на SWA-9500S (продава се отделно) към Soundbar	14
05	Използване на кабелна връзка към телевизора	15
	Метод 1. Свързване с HDMI	15
	– Свързване на телевизор, който поддържа HDMI ARC (канал за обратен звук)	15
	Метод 2. Свързване с помощта на оптичен кабел	16
06	Използване на безжична връзка към телевизора	17
	Метод 1. Свързване през Bluetooth	17
	Метод 2. Свързване чрез Wi-Fi	18
07	Свързване към външно устройство	19
	Метод 1. Свързване посредством HDMI кабел (с възможност за декодиране и възпроизвеждане на Dolby Atmos)	19
	Метод 2. Свързване с помощта на оптичен кабел	20
08	Свързване към мобилно устройство	21
	Метод 1. Свързване през Bluetooth	21
	Метод 2. Свързване през Wi-Fi (безжична мрежа)	22
	Първи стъпки с Amazon Alexa (вградена Alexa)	23
	Първи стъпки с Alexa в продукт на Amazon (работи с Alexa)	24
	Използване на Tap Sound	25
09	Свързване към AirPlay 2 на Apple	26
	Свързване и използване с продукт на Apple	26
10	Монтиране на стенната стойка	27
	Предпазни мерки при монтиране	27
	Компоненти за стенов монтаж	27

11	Монтиране на Soundbar над стойка за телевизор	28
	Компонент.....	28
12	Актуализиране на софтуера	29
	Автоматична актуализация	29
	Актуализация чрез USB	29
	Инициализация.....	30
13	Отстраняване на неизправности	30
14	ЛИЦЕНЗ	32
15	Бележка за лиценз с отворен код	32
16	Важни бележки за сервизното обслужване	32
17	Спецификации и ръководство	33
	Спецификации.....	33

01 ПРОВЕРКА НА КОМПОНЕНТИТЕ

		
Основно устройство на Soundbar	Дистанционно управление/ батерии за Soundbar	Субуфер
		
Захранващ кабел (субуфер, Soundbar)	AC/DC адаптер (Soundbar)	HDMI кабел
		
Вогащ за стенна стойка	Държач-винт	Винт (M4 x L10)
		
Скоба за стенна стойка	Гумен крак	

- За допълнителна информация относно електрозахранването и потреблението на електроенергия направете справка с етикета, поставен на продукта. (Етикет: долна страна на основното устройство на Soundbar)
- За да закупите допълнителни компоненти или незадължителни кабели, се свържете със сервизния център на Samsung или с центъра за обслужване на клиенти на Samsung.
- За повече информация относно стенната стойка или гумения крак вижте стр. 27~29.
- Дизайнът, спецификациите и екранът на приложенията подлежат на промяна без предизвестие.
- Видът на аксесоарите може да се различава от представения на илюстрациите по-горе.

02 ОПИСАНИЕ НА ПРОДУКТА

Преген панел/Горен панел на Soundbar

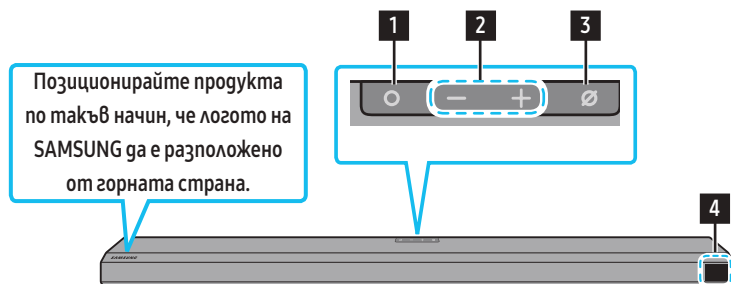

1	○ (Мултифункционален) бутон <ul style="list-style-type: none">В режим на готовност натиснете ○ (Мултифункционален) бутон, за да включите Soundbar.Натиснете ○ (Мултифункционалния) бутон, за да промените входящия източник.
2	Бутон — + (Сила на звука) Регулира силата на звука.
3	Бутон ⌵ (Вкл./Изкл. на микрофона) Натиснете бутона, за да включите или изключите микрофона.
4	Дисплей Извежда състоянието и текущия режим на продукта. D.IN → HDMI → Wi-Fi → BT

- Когато включите AC кабела, бутонът за захранването ще заработи след 4 до 6 секунди.
- Когато включите това устройство, ще минат 4 до 5 секунди, преди то да издаде звук.
- Ако се чува звук както от телевизора, така и от Soundbar, отидете в меню **Настройките**, за да регулирате звука на телевизора и да промените високоговорителя на телевизора на **Външен високоговорител**.

Долен панел на Soundbar

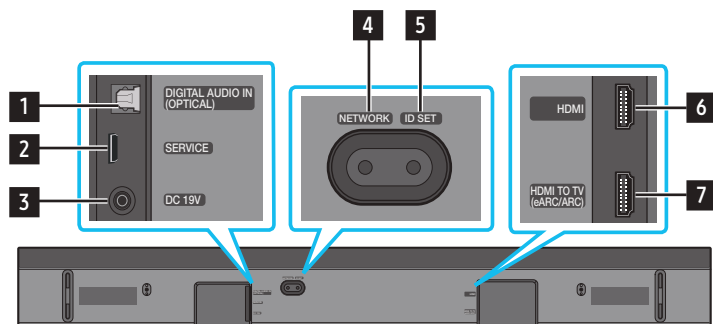

1	DIGITAL AUDIO IN (OPTICAL) Свържете към цифровия (оптичен) изход на външно устройство. (Вижте страница 20)
2	SERVICE Свържете USB устройство за съхранение, за да настроите софтуера на продукта.
3	DC 19 V (Вход на захранване) Свържете AC/DC адаптера. (Вижте страница 12)
4	NETWORK Натиснете, за да свържете към безжична мрежа (Wi-Fi) през приложението SmartThings .
5	ID SET Натиснете, за да свържете безжично Soundbar към съраунд високоговорителите и събуфера. (Съраунд високоговорителят се продава отделно.)
6	HDMI Предава едновременно цифрови видео и аудио сигнали през HDMI кабел. Свържете към HDMI изход на външно устройство. (Вижте страница 19)

- Когато изключвате захранващия кабел на AC/DC адаптера от стенния контакт, хващайте щепсела. Не гърпайте кабела.
- Свържете това устройство или други компоненти към променливотоков контакт само след като са установени всички връзки между компонентите.

03 ИЗПОЛЗВАНЕ НА ДИСТАНЦИОННОТО УПРАВЛЕНИЕ НА SOUNDBAR





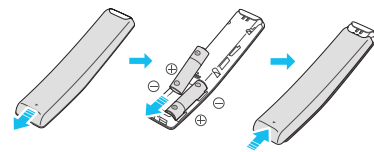

Поставяне на батериите преди използване на дистанционното управление (2 батерии размер AA)

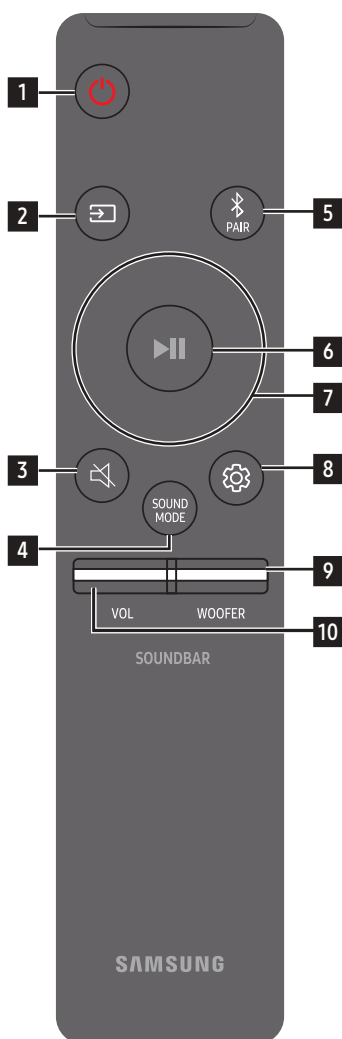





Плъзнете задния капак по посока на стрелката, докато го отстраните изцяло. Поставете 2 батерии AA (1,5 V), като следите за правилната ориентация на полюсите. Плъзнете капачето на батерията отново на мястото му.

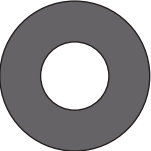

Начин на работа с дистанционното управление

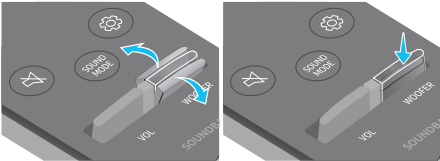

1	 Захранване	Включва и изключва Soundbar. <ul style="list-style-type: none"> • Функция Auto Power Down Устройството се изключва автоматично в следните ситуации: <ul style="list-style-type: none"> • В режим D.IN / HDMI / Wi-Fi / BT, ако няма аудио сигнал в рамките на 18 минути.
2	 Източник	Натиснете, за да изберете източник, свързан към Soundbar.
3	 Изключване на звука	Натиснете бутона  (Изключване на звука), за да изключите звука. Натиснете го отново, за да отмените заглушаването.
4	 SOUND MODE	Можете да изберете желаня режим на звука, като изберете STANDARD , SURROUND , GAME PRO или ADAPTIVE SOUND . <ul style="list-style-type: none"> • STANDARD Извежда оригиналния звук. • SURROUND Осигурява звуково поле, по-широко от стандартното. • GAME PRO Предоставя стереоскопичен звук, който ви потапя в действието по време на игра. • ADAPTIVE SOUND Анализира съдържанието в реално време и автоматично предоставя оптимално звуково поле в зависимост от характеристиките на съдържанието.
5	 Bluetooth PAIR	Включете Soundbar в режим за свързване през Bluetooth. Натиснете бутона и изчакайте екрана „ BT PAIRING “, за да свържете с ново Bluetooth устройство.
6	 Възпроизвеждане/ Пауза	Можете също да възпроизвеждате или да поставяте музика на пауза с натискането на бутона.

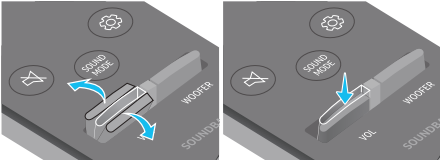
<p>7</p>  <p>Нагоре/Надолу/ Наляво/Надясно</p>	 <p>Натиснете обозначените области, за да изберете Нагоре/Надолу/Наляво/Надясно.</p> <p>Натиснете Нагоре/Надолу/Наляво/Надясно на бутона, за да изберете или настроите функции.</p> <ul style="list-style-type: none"> • Пропускане на музикално изпълнение Натиснете бутона Надясно, за да изберете следващия музикален файл. Натиснете бутона Наляво, за да изберете предишния музикален файл. • ID SET Използвайте тази опция, когато суббуферът или съраунд високоговорителите не са свързани или трябва да бъдат свързани отново. Докато са изключени, натиснете и задръжте бутона Нагоре за 5 секунди, за да се извърши ID SET. (Вижте страница 13.)
<p>8</p>  <p>Контрол на звука</p>	<p>Когато се натисне, последователно се показват настроените елементи, като например AVA, TREBLE, BASS, SYNC, CENTER LEVEL, FRONT TOP LEVEL, и VIRTUAL ON/OFF. Желаният елемент може да се регулира с помощта на бутоните Нагоре/Надолу.</p> <ul style="list-style-type: none"> • За да управлявате силата на звука на високите или на басовите тонове, изберете TREBLE или BASS в „Настройки на звука“, след което настройте силата на звука между -6~+6, като използвате бутоните Нагоре/Надолу. • Натиснете и задръжте бутона  (Контрол на звука) за около 5 секунди, за да регулирате звука за всяка честотна лента. Можете да избирате измежду 150 Hz, 300 Hz, 600 Hz, 1,2 KHz, 2,5 KHz, 5 kHz и 10 kHz, като използвате бутоните Наляво/Надясно, и всяка честота може да се регулира до настройка от -6 до +6 с помощта на бутоните Нагоре/Надолу. (Уверете се, че режим на звука е с настройка „STANDARD“.) • За да управлявате силата на звука на всеки от високоговорителите, изберете CENTER LEVEL или FRONT TOP LEVEL в „Настройки на звука“, след което регулирайте силата на звука до настройка в диапазона -6~+6 с помощта на бутоните Нагоре/Надолу. • Ако картината на телевизора и звукът от Soundbar не са синхронизирани, изберете SYNC в „Контрол на звука“ и след това задайте забавянето на звука между 0~300 милсекунди, като използвате бутоните Нагоре/Надолу. • SYNC се поддържа само за някои функции. • Ако са свързани съраунд високоговорители, изберете REAR LEVEL, REAR TOP LEVEL, след което използвайте бутоните Нагоре/Надолу, за да настроите звука в диапазона от -6 до +6. • Функцията на високоговорителя VIRTUAL може да бъде ON/OFF с помощта на бутоните Нагоре/Надолу.
<p>9</p>  <p>НИВО НА WOOFER (BASS)</p>	 <p>Натиснете бутона нагоре или надолу, за да регулирате нивото на уфера (бас) до -12 или от -6 до +6. За да зададете ниво 0 (по подразбиране) за силата на звука на уфера (бас), натиснете бутона.</p>
<p>10</p>  <p>СИЛА НА ЗВУКА</p>	 <p>Натиснете бутона нагоре или надолу, за да регулирате силата на звука.</p> <ul style="list-style-type: none"> • Изключване на звука Натиснете бутона VOL, за да изключите звука. Натиснете го отново, за да отмените заглушаването.

Активен гласов усилвател (AVA)

- Анализира външния шум в реално време, докато саундбара възпроизвежда съдържание, така че гласовото аудио винаги се чува ясно.
- Не се записват данни по време на анализа.

Използване на скритите бутони (бутони с повече от една функция)

Скрит бутон		Страница за справки
Бутон на дистанционното управление	Функция	
WOOFER (Нагоре)	Включване/изключване на дистанционното управление на телевизора (Готовност)	страница 11
Нагоре	ID SET	страница 13
 (Контрол на звука)	7-лентов еквалайзер	страница 10

Изходни спецификации за различните режими за звуков ефект

Ефект	Вход	Изход	
		Само със субуфер	С комплект субуфер и безжични задни високоговорители
STANDARD	2.0 канала	2.1 канала	2.1 канала
	5.1 канала	3.1 канала	5.1 канала
SURROUND	2.0 канала	3.1.2 канала	5.1.4 канала
	5.1 канала	3.1.2 канала	5.1.4 канала
GAME PRO	2.0 канала	3.1.2 канала	5.1.4 канала
	5.1 канала	3.1.2 канала	5.1.4 канала
ADAPTIVE SOUND	2.0 канала	3.1.2 канала	5.1.4 канала
	5.1 канала	3.1.2 канала	5.1.4 канала

- Когато входният източник е Dolby Atmos®, DTS:X, настройката само за събуфера осигурява 3.1.2-канален звук, докато установката на комплекта събуфер и безжични задни високоговорители осигурява 5.1.4-канален звук.
- Комплектът безжични задни високоговорители Samsung може да бъде закупен отделно. За закупуване на комплект или субуфер се обърнете към търговеца, от който сте закупили своя Soundbar.
- Съраунд високоговорителите няма да издават звук през 2-каналния изход, когато се използва режим **STANDARD**. За да включите звука на съраунд високоговорителите, променете режима на ефектите на **SURROUND**.

Регулиране на силата на звука на Soundbar с дистанционното управление на телевизора







Регулирайте силата на звука на Soundbar с дистанционното управление на телевизора.

- Тази функция може да се използва само с ИЧ дистанционно управление. Bluetooth дистанционни управления (дистанционни управления, при които се изисква свързване) не се поддържат.
- Задайте за високоговорителя на телевизора настройка **Външен високоговорител**, за да използвате тази функция.
- Производители, които поддържат тази функция:
VIZIO, LG, Sony, Sharp, PHILIPS, PANASONIC, TOSHIBA, Hisense, RCA

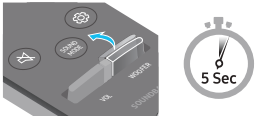
1. Изключете Soundbar.

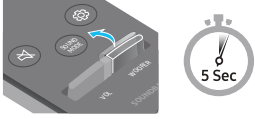
2. Натиснете нагоре и задръжте бутона **WOOFER** за 5 секунди.

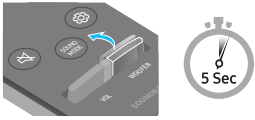
При всяко натискане нагоре и задръжане на бутона **WOOFER** за 5 секунди режимът се променя, като последователността е следната: **OFF-TV REMOTE** (режим по подразбиране), **SAMSUNG-TV REMOTE**, **ALL-TV REMOTE**.

Бутон на дистанционното управление	Дисплей	Статус
	(Режим по подразбиране) OFF-TV REMOTE 	Деактивирайте дистанционното управление на телевизора.
	SAMSUNG-TV REMOTE 	Активирайте ИЧ дистанционно управление на телевизора Samsung.
	ALL-TV REMOTE 	Активирайте ИЧ дистанционно управление на телевизора на трета страна.

04 СВЪРЗВАНЕ НА SOUNDBAR

Включване на захранването и устройствата

Използвайте захранващите компоненти, за да свържете събуфера и Soundbar към електрически контакт в следния ред:

- За повече информация относно необходимото електрозахранване и потреблението на електроенергия направете справка с етикета, поставен на продукта. (Етикет: горна страна на основното устройство на Soundbar)

1. Включете захранващия кабел към субуфера.

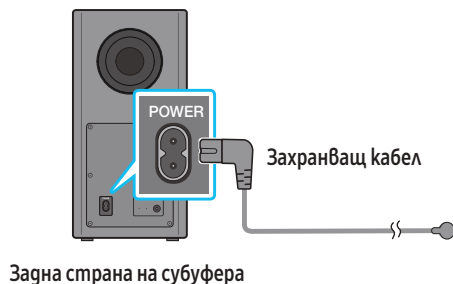

2. Първо включете захранващия кабел към AC/DC адаптера.
Включете AC/DC адаптера (със захранващия кабел) към Soundbar.

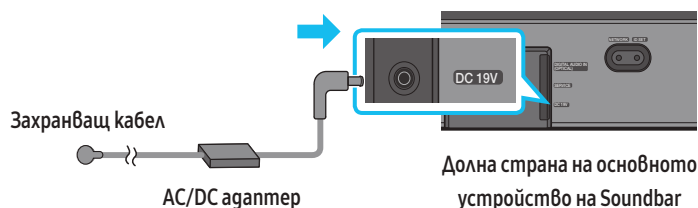

3. Свържете захранването със Soundbar и субуфера. Субуферът се свързва автоматично, когато се включи Soundbar.

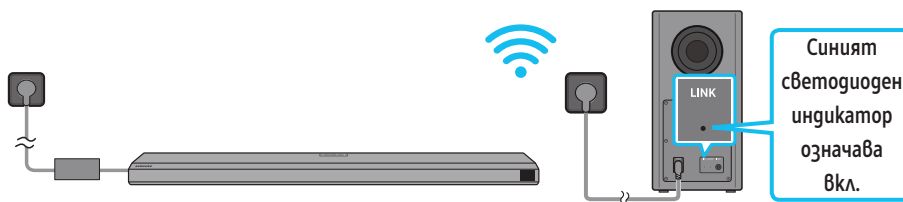

БЕЛЕЖКА

- Свържете захранването на субуфера преди свързване със Soundbar. Субуферът ще бъде автоматично свързан при включване на Soundbar.
- Ако извадите и поставите отново захранващия кабел в контакта, докато продуктът е включен, Soundbar се включва автоматично.
- Уверете се, че AC/DC адаптерът е поставен да лежи върху маса или на пода. Ако поставите AC/DC адаптера така, че да виси с входа за AC кабела ориентиран нагоре, в адаптера може да влязат вода или други чужди частици и това да причини неизправност на адаптера.

Ръчно свързване на субуфера

Преди извършване на процедурата по ръчно свързване по-долу:

- Проверете дали захранващите кабели на Soundbar и субуфера са свързани правилно.
- Уверете се, че Soundbar е изключен.

1. Изключете основното устройство на Soundbar.

- Натиснете и задържете **ID SET** в задната част на суббуфера за най-малко 5 секунди.
 - Червеният индикатор на гърба на суббуфера се изключва и синият индикатор премигва.

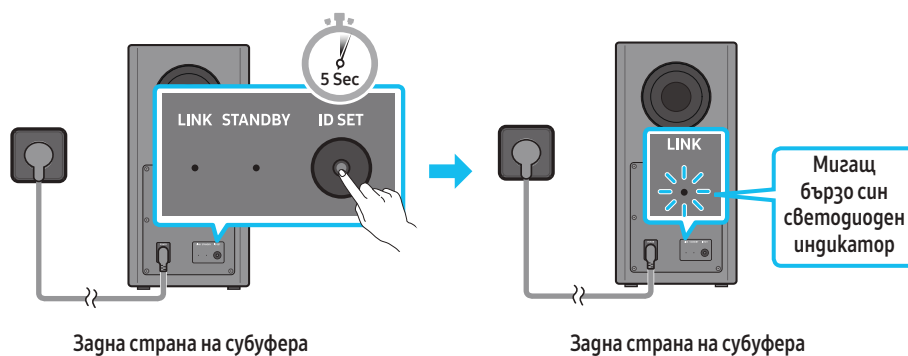

- Натиснете бутона **Нагоре** на дистанционното управление за 5 секунди.
 - На дисплея на Soundbar за кратко се извежда съобщението **ID SET**, което след това изчезва.
 - Soundbar ще се включи автоматично, когато приключи процедурата по **ID SET**.

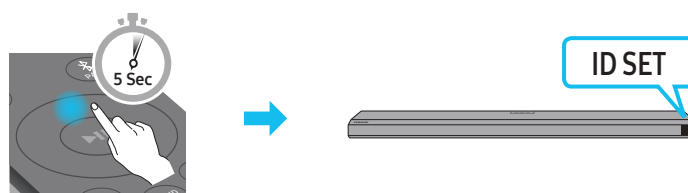



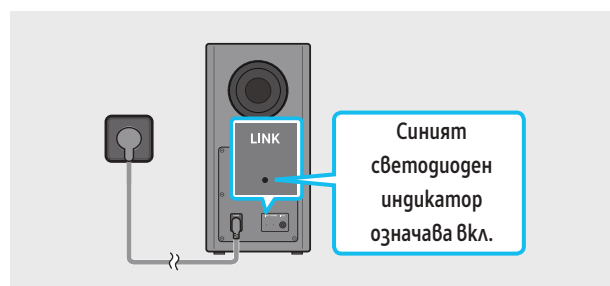



- Проверете дали светодиодният индикатор за връзка LINK свети постоянно в синьо (връзката е осъществена).



Светодиодният индикатор за връзка LINK спира да премигва и светва постоянно в синьо, когато е установена връзка между Soundbar и безжичния суббуфер.

Светодиодни индикатори от задната страна на суббуфера

Светодиоден индикатор	Статус	Описание	Разделителна способност
 Син 	Включен	Успешно свързване (нормална работа)	-
	Мига	Връзката се възстановява	Проверете дали захранващият кабел, свързан към основното устройство Soundbar, е включен правилно или изчакайте около 5 минути. Ако мигането продължи, опитайте ръчно да свържете със суббуфера. Вижте страница 12.
 Червен 	Включен	Готовност (при изключено основно устройство на Soundbar)	Проверете дали захранващият кабел, свързан към основното устройство Soundbar, е включен правилно.
		Неуспешно свързване	Свържете отново. Вижте инструкциите за ръчно свързване на страница 12.
 Червен и син 	Мига	Неузправност	Вижте информацията за контакт със сервизния център на Samsung в това ръководство.

БЕЛЕЖКА

- Ако основното устройство е изключено, безжичният суббуфер ще влезе в режим на готовност и светодиодът STANDBY отзад на суббуфера ще стане червен, след като премигне няколко пъти в синьо.
- Ако в близост до Soundbar използвате устройство, което ползва същата честота като Soundbar, смущенията може да доведат до прекъсвания на звука.

- Максималното разстояние на предаване на безжичния сигнал от основния модул е около 10 m, но може да варира в зависимост от условията на работа. Ако между основния модул и безжичния събуфър има стоманобетонова или метална стена, системата може изобщо да не работи, защото безжичният сигнал не може да проникне през метал.

ВНИМАНИЕ

- В безжичния субуфер има вградени антени за приемане на безжичен сигнал. Пазете модула от вода и влага.
- За оптимално качество на слушането се уверете, че в зоната около безжичния събуфър и модула на безжичния приемник (продава се отделно) няма прешаствия.

Свързване на SWA-9500S (продава се отделно) към Soundbar

За да постигнете истински безжичен съраунд звук, свържете комплекта безжични задни високоговорители Samsung (SWA-9500S – продава се отделно) към Soundbar.

За подробна информация относно свързването вижте ръководството на комплекта безжични задни високоговорители Samsung.

05 ИЗПОЛЗВАНЕ НА КАБЕЛНА ВРЪЗКА КЪМ ТЕЛЕВИЗОРА

Метод 1. Свързване с HDMI

⚠ ВНИМАНИЕ

- Когато HDMI кабелът и оптичният кабел са свързани, първо се получава HDMI сигнала.
- За да свържете с HDMI кабела телевизора и Soundbar, уверете се, че сте свързали изводите, обозначени с ARC. В противен случай телевизорът може да не издава звук.
- Препоръчителният кабел е **High Speed HDMI Cable with Ethernet**.

Свързване на телевизор, който поддържа HDMI ARC (канал за обратен звук)

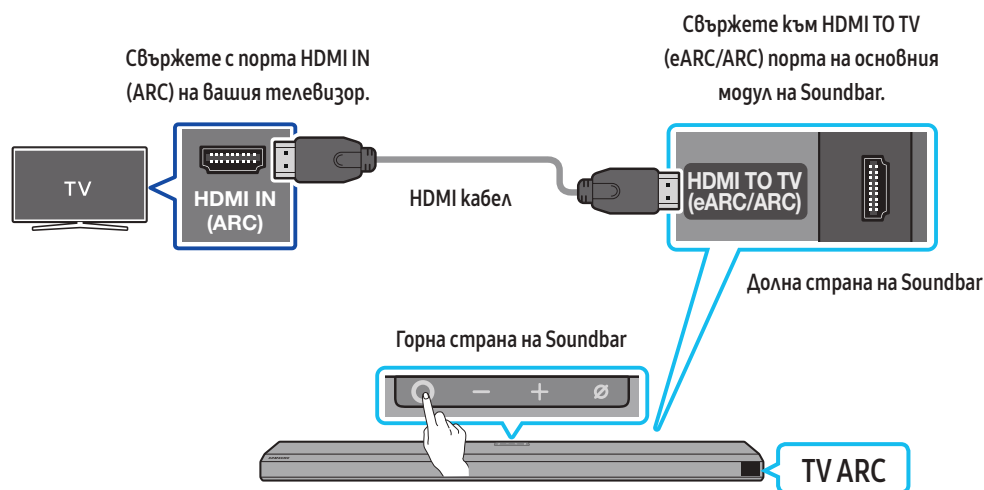

1. При изключени Soundbar и телевизор свържете HDMI кабела, както е показано на фигурата.
2. Включете Soundbar и телевизора.
3. „TV ARC“ се появява на прозореца на дисплея на основното устройство на Soundbar и Soundbar възпроизвежда звук от телевизора.
 - Ако звукът от телевизора не се възпроизвежда, натиснете **○ (Мултифункционалния)** бутон в горната част на Soundbar или бутон **☞ (Източник)** на дистанционното управление, за да изберете режим **D.IN**. На екрана последователно се показват **D.IN** и **TV ARC** и звукът от телевизора се възпроизвежда.
 - Когато свързвате телевизор, който поддържа функцията eARC, на дисплея се показва **eARC** и звукът започва да се чува.
 - За да се свържете чрез eARC, функцията eARC в менюто на телевизора трябва да бъде включена. За подробности относно настройките направете справка с ръководството за потребителя на телевизора. (напр. телевизор Samsung: Начало (🏠) → Настройки (⚙) → Звук → Експертни настройки → Режим HDMI-eARC (автоматичен))
 - Ако „TV ARC“ не се покаже на прозореца на дисплея на основното устройство на Soundbar, проверете дали HDMI кабелът е свързан към правилния порт.
 - Използвайте бутоните за сила на звука на дистанционното управление на телевизора, за да промените силата на звука на Soundbar.

БЕЛЕЖКА

- Когато свържете чрез HDMI кабел телевизор, поддържащ HDMI ARC (канал за обратен звук), към Soundbar, можете да предавате цифрови видео и аудио данни, без използване на отделен оптичен кабел.
- Препоръчваме по възможност да използвате безжичен HDMI кабел. Ако HDMI кабелът е с жила, използвайте кабел с диаметър под 14 mm.
- Тази функция не е на разположение, ако HDMI кабелът не поддържа ARC.
- Когато звукът на предаването е кодиран в Dolby Digital и „Формат на изходящия цифров звук“ на вашия телевизор е зададен на PCM, препоръчваме да промените настройката на Dolby Digital. Когато настройката на телевизора се промени, качеството на звука ще се повиши. (Телевизионното меню може да използва различни гуми за Dolby Digital и PCM в зависимост от производителя на телевизора.)

Метод 2. Свързване с помощта на оптичен кабел

Контролен списък за проверка преди свързване

- Когато HDMI кабелът и оптичният кабел са свързани, първо се получава HDMI сигналът.
- Когато използвате оптичен кабел и клемите имат покритие, се уверете, че сте премахнали покритията.

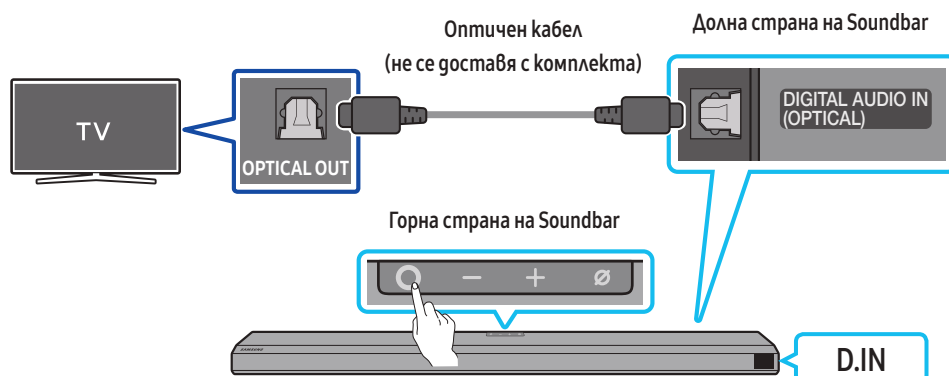

1. При изключени телевизор и Soundbar свържете порта на Soundbar DIGITAL AUDIO IN (OPTICAL) и порта OPTICAL изход на телевизора с оптичния кабел (не се предоставя), както е показано на фигурата.
2. Включете Soundbar и телевизора.
3. Натиснете **○ (Мултифункционалния)** бутон, намиращ се върху горната страна на Soundbar, или бутона **☞ (Източник)** на дистанционното управление, за да изберете режим **D.IN**.
4. Звукът от телевизора се възпроизвежда от Soundbar.

Използване на функцията Q-Symphony

При Q-Symphony Soundbar се синхронизира с телевизор Samsung, за да се изведе звук от две устройства за оптимален съраунд ефект. Когато се свърже Soundbar, се показва менюто **TV+Soundbar** под менюто **Звуков изход** на телевизора. Изберете съответното меню.

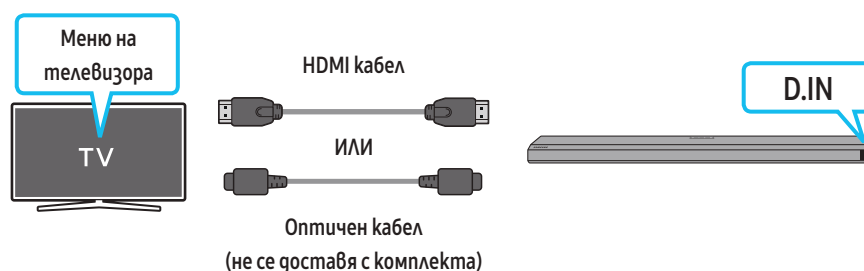

- Пример на телевизионно меню: **Телевизор + име на серията на Soundbar [AV] (HDMI)**

ЗАБЕЛЕЖКА

- Може да работи според кодека, поддържан от телевизора.
- Тази функция се поддържа само когато е свързан HDMI кабел или оптичен кабел (не е включен в комплекта).
- Тази функция е налична в някои телевизори Samsung и в някои модели Soundbar.

Използване на звука Spacelift

Осигурява оптимизирано качество на звука, като анализира пространството, в което се слуша.

За да активирате тази функция, включете режима **Adaptive Sound+** в менюто на телевизора Samsung.

(Начало (🏠)) → Настройки (⚙️) → Общи → Настройки на интелигентен режим → Adaptive Sound+

БЕЛЕЖКА

- Режимът на звука на Soundbar ще се смени автоматично на **Adaptive Sound+**, ако активирате режима **Adaptive Sound+** на вашия телевизор.
- Тази функция работи, когато Soundbar се свърже към някои телевизори Samsung.

06 ИЗПОЛЗВАНЕ НА БЕЗЖИЧНА ВРЪЗКА КЪМ ТЕЛЕВИЗОРА

Метод 1. Свързване през Bluetooth

Когато телевизор Samsung е свързан през Bluetooth, можете да чуете стерео звука, без при това да се нуждаете от кабел.

- Може да се свърже само по един телевизор Samsung.
- Може да се свърже телевизор на Samsung, който поддържа Bluetooth. Проверете спецификациите на вашия телевизор.

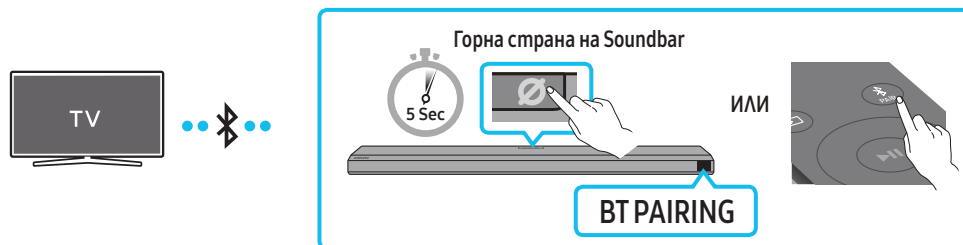

Първоначално свързване

1. Натиснете бутона **PAIR** на дистанционното управление на Soundbar, за да влезете в режим „BT PAIRING“.

(ИЛИ) а. Натиснете **Мултифункционалния** бутон на горния панел, след което изберете BT.

„BT“ автоматично се променя на „BT PAIRING“ след няколко секунди или се променя на „BT READY“, ако има запазена връзка.

б. Когато се появи „BT READY“, натиснете и задържете бутона **Вкл./Изкл. на микрофона** на горния панел на Soundbar за повече от 5 секунди, за да се покаже „BT PAIRING“.

2. Изберете режим Bluetooth на телевизора Samsung.

(напр. Начало (🏠) → Настройки (⚙️) → Звук → Звуков изход → Списък на Bluetooth високоговорителите → [AV] Samsung Soundbar Q800A / Q810A (Bluetooth))

3. Изберете **[AV] Samsung Soundbar Q800A / Q810A** от списъка на екрана на телевизора.

Наличен Soundbar е показан с „Необходимост от сдвояване“ или „Сдвоен“ на списъка с Bluetooth устройства. За свързване на телевизор Samsung със Soundbar изберете съобщението и след това установете връзка.

• Когато телевизор на Samsung е свързан, **[Име на телевизор]** → „BT“ се появява на предния дисплей на Soundbar.

4. А сега можете да чуете звука на телевизора Samsung през Soundbar.

• След като свържете Soundbar към своя телевизор Samsung за първи път, използвайте режима „BT READY“ за повторно свързване.

Ако устройството не успее да се свърже

- Ако в списъка с високоговорители на телевизора Samsung имате съществуващ Soundbar (например **[AV] Samsung Soundbar Q800A / Q810A**), го изтрийте.
- След това повторете стъпки от 1 до 3.

Прекъсване на връзката на Soundbar към телевизора Samsung

Натиснете **Мултифункционалния** бутон на горната страна на Soundbar или бутона **Източник** на дистанционното управление, за да изберете режим, различен от „BT“.

- Прекъсването на връзката отнема време, тъй като телевизорът Samsung трябва да получи отговор от Soundbar. (Необходимото време може да се различава в зависимост от модела телевизор Samsung.)

Каква е разликата между BT READY и BT PAIRING?

- **BT READY:** В този режим можете да се свържете отново с всеки телевизор Samsung или мобилно устройство, с който(което) сте установявали връзка преди.
- **BT PAIRING:** В този режим можете да свържете ново устройство към Soundbar. (Натиснете бутона **PAIR** на дистанционното управление на Soundbar или натиснете и задържете бутона **Вкл./Изкл. на микрофона** в горната част на Soundbar за повече от 5 секунди, докато Soundbar е в режим „BT“.)

Бележки относно свързване през Bluetooth

- Разположете ново устройство в диаметър от 1 m, за да установите връзка през Bluetooth.
- Ако ви бъде поискан ПИН код при свързване с Bluetooth устройство, въведете <0000>.
- Soundbar автоматично се изключва след 18 минути в състояние на готовност.
- Soundbar може да не извършва правилно търсене на Bluetooth или свързване при следните обстоятелства:
 - Ако около Soundbar има силно електрическо поле.
 - Ако няколко Bluetooth устройства едновременно са сдвоени със Soundbar.
 - Ако Bluetooth устройството е изключено, не е на мястото си или е в неизправност.

- Електронните устройства може да предизвикат радиосмущения. Устройствата, които създават електромагнитни вълни, например микровълнови фурни, безжични LAN устройства и др., трябва да бъдат държани далеч от основното устройство на Soundbar.

Метод 2. Свързване чрез Wi-Fi

Контролен списък за проверка преди свързване

- Wi-Fi връзката е налична само на телевизор Samsung.
- Проверете дали **безжичният рутер (Wi-Fi)** е включен и дали **телевизорът е свързан с рутера**.
- Телевизорът и Soundbar трябва да са свързани към една и съща безжична мрежа (Wi-Fi).
- Ако безжичният рутер (Wi-Fi) използва DFS канал, няма да можете да осъществите Wi-Fi връзка между телевизора и Soundbar. Свържете се с вашия доставчик на интернет услуги за подробности.
- Тъй като менютата може да се различават в зависимост от годината на производство, вижте ръководството на телевизора.
- За да свържете телевизора към Soundbar чрез Wi-Fi, първо свържете Soundbar към безжичен рутер. Вижте страница 22 за подробности как да осъществите Wi-Fi връзка.

1. За повече информация относно Wi-Fi връзката към Soundbar вижте стр. 22, „**Метод 2. Свързване през Wi-Fi (безжична мрежа)**“.

2. Сменете входящия източник на телевизора чрез аудио менюто на Soundbar.

- **Телевизори Samsung, предлагани на пазара от 2017 г. нататък**

Начало (🏠) → Настройки (⚙️) → Звук → Звуков изход → [AV] Samsung Soundbar Q800A / Q810A (Wi-Fi)

07 СВЪРЗВАНЕ КЪМ ВЪНШНО УСТРОЙСТВО

Метод 1. Свързване посредством HDMI кабел (с възможност за декодиране и възпроизвеждане на Dolby Atmos)

Контролен списък за проверка преди свързване

- Ако опциите за аудио изход включват вторичен звук, се уверете, че вторичният звук е изключен (Off).
- Уверете се, че съдържанието поддържа Dolby Atmos®.

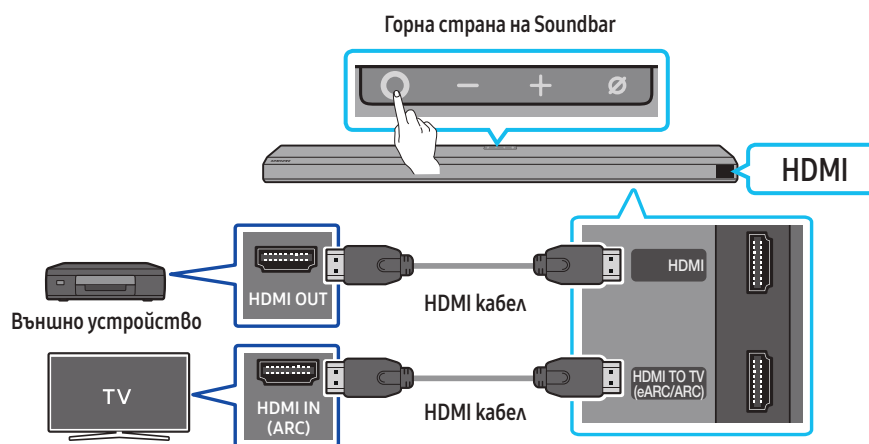

1. Използвайте HDMI кабел, за да свържете HDMI OUT порта на външното устройство и HDMI порта на долната страна на Soundbar.
2. Използвайте HDMI кабел, за да свържете HDMI IN порта на телевизора и HDMI TO TV (eARC/ARC) порта на долната страна на Soundbar.
3. Включете Soundbar, телевизора и външното устройство.
4. Натиснете **⊙ (Мултифункционалния)** бутон, разположен на горната страна на Soundbar, или бутон **📺 (Източник)** на дистанционното управление, за да изберете режим „HDMI“.
5. Дисплеят на Soundbar показва, че режимът „HDMI“ е избран в момента, и Soundbar ще започне да възпроизвежда звуци.

БЕЛЕЖКА

- **Когато използвате Dolby Atmos®:** Ако входният източник е Dolby Atmos®, се извеждат 3.1.2 канала.
- Когато се активира Dolby Atmos®, на предния дисплей се показва DOLBY ATMOS.
- **Конфигуриране на Dolby Atmos® на вашия BD плейър или друго устройство**
Отворете опциите за аудио изход в менюто за настройки на вашия BD плейър или на друго устройство и се уверете, че за Bitstream е избрана опция „Без кодиране“. Например в BD плейъра Samsung отидете в Меню Начало → Звук → Цифров изход, след което изберете Битов поток (необработен).

Спецификация на поддържаните UHD сигнали (3840 x 2160 p)

Кадрова честота (fps)	Дълбочина на цвета	RGB 4:4:4	YCbCr 4:4:4	YCbCr 4:2:2	YCbCr 4:2:0
< 60	8 бита	0	0	0	0
	10 бита	-	-	0	0
	12 бита	-	-	0	0
120	8 бита	-	-	-	-
	10 бита	-	-	-	-

- Поддържаната спецификация може да се различава в зависимост от свързаното външно устройство или условията на използване.

Метод 2. Свързване с помощта на оптичен кабел

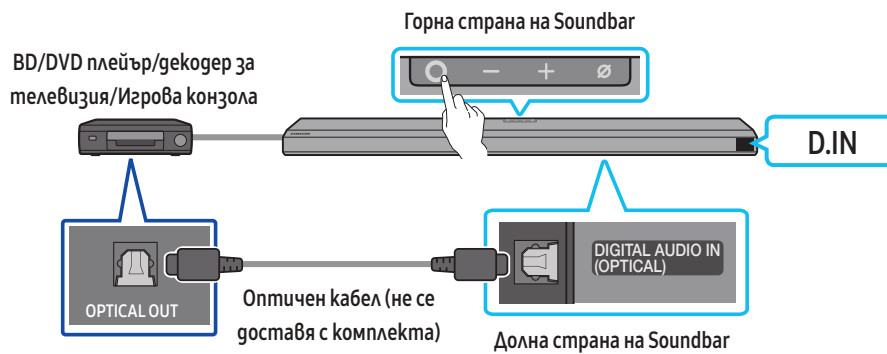

1. Използвайте оптичен кабел (не се предоставя), за да свържете **DIGITAL AUDIO IN (OPTICAL)** на основното тяло на Soundbar към порта **OPTICAL OUT** на външното устройство.
2. Включете Soundbar и външното устройство.
3. За да изберете режим **D.IN**, натиснете **○ (Мултифункционалния)** бутон на горната страна на Soundbar или бутона **☞ (Източник)** на дистанционното управление.
4. Вашият Soundbar ще възпроизведе звуци от външното устройство.

08 СВЪРЗВАНЕ КЪМ МОБИЛНО УСТРОЙСТВО

Метод 1. Свързване през Bluetooth

Когато мобилно устройство е свързано през Bluetooth, можете да чуете стерео звука, без при това да се нуждаете от кабел.

- Когато свържете съвременно Bluetooth устройство при изключен Soundbar, последният се изключва автоматично.

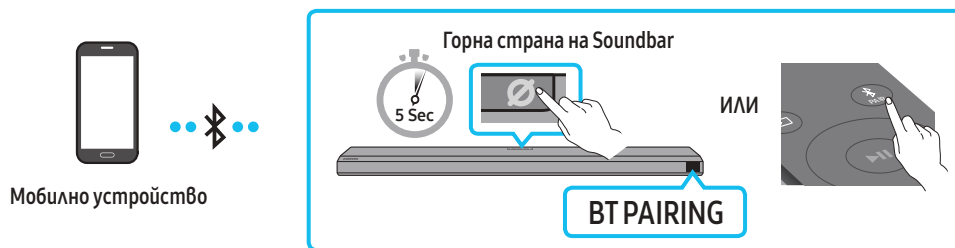

Първоначално свързване

- Когато се свържете към ново Bluetooth устройство, уверете се, че устройството е на разстояние от 1 m.

1. Натиснете бутона **PAIR** на дистанционното управление на Soundbar, за да влезете в режим „BT PAIRING“.

(ИЛИ) а. Натиснете **○ (Мултифункционалния)** бутон на горния панел, след което изберете „BT“.

„BT“ автоматично се променя на „BT PAIRING“ след няколко секунди или се променя на „BT READY“, ако има запазена връзка.

б. Когато се появи „BT READY“, натиснете и задръжте бутона **⊗ (Вкл./Изкл. на микрофона)** на горния панел на Soundbar за повече от 5 секунди, за да се покаже „BT PAIRING“.

2. От списъка, който се появява на вашето устройство, изберете **[AV] Samsung Soundbar Q800A / Q810A**.

- Когато Soundbar бъде свързан към мобилното устройство, на предния дисплей се появява **[Име на мобилно устройство] → „BT“**.

3. Възпроизвеждайте музикални файлове от устройството, свързано през Bluetooth към Soundbar.

- След като свържете Soundbar към своето мобилно устройство за първи път, използвайте режима „BT READY“, за повторно свързване.

Ако устройството не успее да се свърже

- Ако в списъка с високоразговорители на мобилното устройство имате съществуващ Soundbar (например **[AV] Samsung Soundbar Q800A / Q810A**), го изтрийте.
- Повторете стъпки 1 и 2.

Каква е разликата между BT READY и BT PAIRING?

- **BT READY:** В този режим можете да се свържете отново с всеки телевизор Samsung или мобилно устройство, с които(което) сте установявали връзка преди.
- **BT PAIRING:** В този режим можете да свържете ново устройство към Soundbar.
(Натиснете бутона **PAIR** на дистанционното управление на Soundbar или натиснете и задръжте бутона **⊗ (Вкл./Изкл. на микрофона)** в горната част на Soundbar за повече от 5 секунди, докато Soundbar е в режим „BT“.)

Бележки относно свързване през Bluetooth

- Разположете ново устройство в диаметър от 1 m, за да установите връзка през Bluetooth.
- Ако ви бъде поискан ПИН код при свързване с Bluetooth устройство, въведете <0000>.
- Soundbar автоматично се изключва след 18 минути в състояние на готовност.
- Soundbar може да не извършва правилно търсене на Bluetooth или свързване при следните обстоятелства:
 - Ако около Soundbar има силно електрическо поле.
 - Ако няколко Bluetooth устройства едновременно са свързани със Soundbar.
 - Ако Bluetooth устройството е изключено, не е на мястото си или е в неизправност.
- Електронните устройства може да предизвикат радиосмущения. Устройствата, които създават електромагнитни вълни, например микровълнови фурни, безжични LAN устройства и др., трябва да бъдат държани далеч от основното устройство на Soundbar.
- Soundbar поддържа SBC данни (44,1 kHz, 48 kHz).
- Свържете само към Bluetooth устройство, което поддържа функцията A2DP (AV).
- Не можете да свързвате Soundbar към Bluetooth устройство, което поддържа само функцията HF (Hands Free, хендсфру).
- Когато свързвате Soundbar към Bluetooth устройство, разположете устройствата възможно най-близо едно до друго.
- Колкото по-далеч се намира Soundbar от Bluetooth устройството, толкова по-лошо ще е качеството на звука.
Bluetooth връзката може да бъде прекъсната, когато устройствата са извън ефективния обхват.
- Bluetooth връзката може и да не функционира според предназначението в зони със слаб сигнал.

- Bluetooth устройство може да излъчи шум или да не функционира правилно в следните условия:
 - Когато тялото е в контакт с приемно-предавателя на сигнала на Bluetooth устройството или Soundbar
 - В ъгли или когато в близост има препятствие, като например стена или преграда, където могат да настъпят електрически промени.
 - Когато е изложено на радиосмущения поради факта, че в същите честотни диапазони работят и други продукти, като медицинско оборудване, микровълнови печки и безжични LAN устройства.
 - Препятствия, като например врати и стени, може да повлияят на качеството на звука дори когато устройствата се намират в пределите на ефективния обхват.
- Имайте предвид, че вашият Soundbar няма да може да бъде свързан с други Bluetooth устройства, докато се използва опцията Bluetooth.
- Това безжично устройство може да предизвика електрически смущения по време на работата си.

Прекъсване на връзката между Bluetooth устройството и Soundbar

Можете да прекъснете връзката между Bluetooth устройство и Soundbar. За инструкции вижте ръководството за потребителя на Bluetooth устройството.

- Връзката към Soundbar ще бъде прекъсната.
- Когато Soundbar е изключен от Bluetooth устройството, на предния дисплей на Soundbar ще се покаже „BT DISCONNECTED“.

Прекъсване на връзката на Soundbar към Bluetooth устройството

Натиснете **○ (Мултифункционалния)** бутон, разположен на горната страна на Soundbar, или бутон **☞ (Източник)** на дистанционното управление, за да превключите режима от „BT“.

- Прекъсването на връзката отнема време, тъй като Bluetooth устройството трябва да получи отговор от Soundbar. (Времето за прекъсване на връзката може да се различава в зависимост от Bluetooth устройството)
- Когато Soundbar е изключен от Bluetooth устройството, на предния дисплей на Soundbar ще се покаже „BT DISCONNECTED“.

Метод 2. Свързване през Wi-Fi (безжична мрежа)

За да свържете Soundbar към мобилно устройство през безжична мрежа (Wi-Fi), се изисква приложение **SmartThings**.

Първоначално свързване

1. Инсталирайте и стартирайте приложението **SmartThings** от вашето мобилно устройство (смартфон или таблет).
2. Следвайте инструкциите на екрана на приложението, за да добавите Soundbar.
 - Възможно е на някои устройства да не се появи автоматичният изскачащ прозорец (втората екранна снимка по-долу). Ако изскачащият прозорец не се появи, натиснете **+** на екрана **Home**. Soundbar е добавен към приложението.

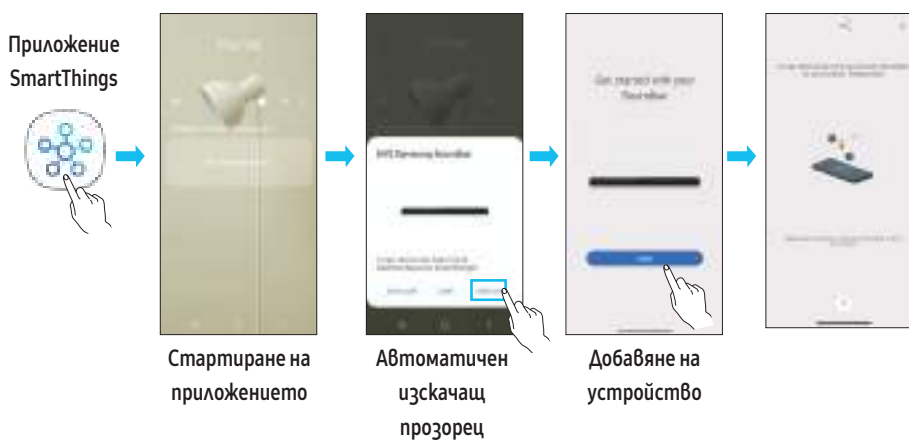

Първи стъпки с Amazon Alexa (вградена Alexa)

- Amazon Alexa е услуга, предоставяна от Amazon.
- Възможно е функцията да не се поддържа за всички модели или географски области.
- Тази функция поддържа само някои езици и поддържаните функции може да се различават в зависимост от географската област.
- За спецификация или съвместимост на продукта направете справка с уеб сайта на Samsung (www.samsung.com).

С помощта на Alexa можете да възпроизведете музика, да слушате новини, да гледате прогнозата за времето и да управлявате битова техника. За използването на Amazon Alexa е необходим акаунт в Amazon, за да свържете Soundbar през мрежата.

1. Инсталирайте приложението **SmartThings** на вашето мобилно устройство и го стартирайте.
2. Влезте в акаунта в Alexa, като изпълните инструкциите от приложението, след което влезте в услугата.

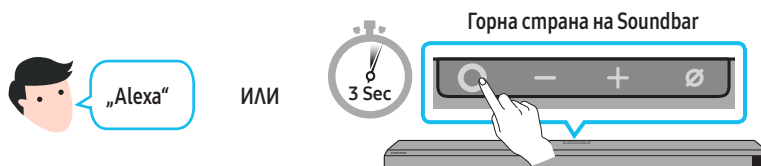

3. Извикайте Alexa или натиснете **○ (Мултифункционалния)** бутон на Soundbar за 3 секунди, за да използвате услугата Alexa.
 - Натиснете **○ (Мултифункционалния)** бутон за 3 секунди, за да извикате Alexa. Произнесете, докато бутонът е натиснат, за да активирате гласовото разпознаване.

Използване на гласови команди за управление на Soundbar



Какво да направите	Пример за гласова команда
Управление на силата на звука	„Alexa, увеличи звука. “
	„Alexa, намали звука “
Слушане на поточно съдържание от Amazon Music	„Alexa, пусни малко джаз музика “
Управление на възпроизвеждането	„Alexa, пусни следващата песен. “
	„Alexa, спри музиката. “
	„Alexa, коя е тази песен? “
Информация за времето	„Alexa, какво е времето? “
Задаване на график за таймера	„Alexa, задай таймера на 10 минути. “

Първи стъпки с Alexa в продукт на Amazon (работи с Alexa)

- Възможно е функцията да не се поддържа за всички модели или географски области.
- Тази функция поддържа само някои езици и поддържаните функции може да се различават в зависимост от географската област.
- За спецификация или съвместимост на продукта направете справка с уеб сайта на Samsung (www.samsung.com).
- Тази услуга се предоставя от Amazon и може да бъде прекратена по всяко време. Samsung не носи отговорност за наличността на услугата.
- Екранът на приложението Amazon Alexa може да бъде променен без предварително известие.

Свързване и използване с продукт на Amazon (Amazon Echo)

Използвайте Amazon Echo за управление на Soundbar и се наслаждавайте на музикалните услуги от Amazon Echo.

За използването на Amazon Alexa е необходим акаунт в Amazon, за да свържете Soundbar през мрежата.

1. Инсталирайте приложението **SmartThings** на вашето мобилно устройство и го стартирайте.
2. Влезте в акаунта в Alexa, като изпълните инструкциите от приложението, след което влезте в услугата.

Използване на гласови команди за управление на Soundbar

- Услугата Amazon Echo, която можете да използвате с Soundbar, е ограничена само до слушане на музика. Други услуги, предоставяни от Amazon Echo, например новини и времето, могат да бъдат достъпни през вашия продукт от Amazon Echo.



Задействие + **Команда** + **Име на високоговорителя**

* За използване на гласови команди за Soundbar, наречен „**Всекидневна**“

Действие	Гласова команда
За задаване на силата на звука на 5	„Alexa, задай силата на звука на 5 за всекидневната “
За увеличаване на силата на звука	„Alexa, увеличи силата на звука за всекидневната “
За изключване на звука	„Alexa, изключи звука за всекидневната “
За слушане на радиостанция, която се нарича KISS FM	„Alexa, пусни Kiss FM за всекидневната “
За пускане на следващата песен	„Alexa, следващата песен за всекидневната “
За спиране на аудиото	„Alexa, спи за всекидневната “
За изключване на аудиото	„Alexa, изключи за всекидневната “

Използване на Tap Sound

Докоснете Soundbar с мобилното си устройство, за да се възпроизведе звукът на съдържанието на мобилното устройство през Soundbar.

- В зависимост от мобилното устройство тази функция може да не се поддържа.
- Тази функция е съвместима само с мобилни устройства Samsung с Android 8.1 или по-нова версия.

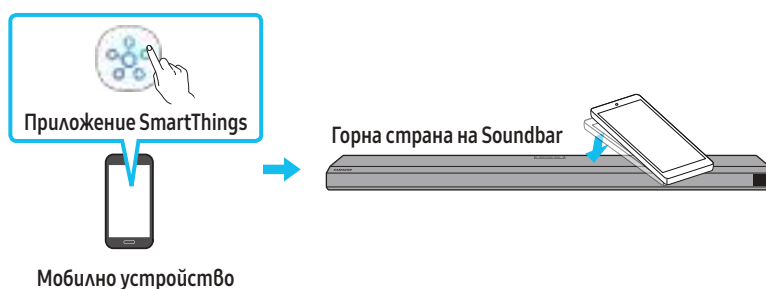

1. Включете функцията **Tap Sound** на мобилното устройство.
 - Вижте „**Настройка на функцията Tap Sound**“ по-долу за подробности как да включите функцията.
2. Докоснете Soundbar с мобилното устройство. Изберете „**Start now**“ в изведения прозорец със съобщение. Чрез Bluetooth се установява връзка между мобилното устройство и Soundbar.
3. Възпроизвеждайте звука на съдържанието на мобилното устройство през Soundbar.
 - Тази функция свързва чрез Bluetooth мобилно устройство към Soundbar чрез разпознаване на вибрацията, която възниква при контакт на устройството със Soundbar.
 - Уверете се, че мобилното устройство не докосва остър ъгъл на Soundbar. Soundbar или мобилното устройство може да се надраскат или повредят.
 - Препоръчва се мобилното устройство да бъде покрито с калъф. Леко натиснете широката площ в горната част на Soundbar, без да прилагате прекомерна сила.
 - За да използвате тази функция, актуализирайте приложението **SmartThings** до най-новата версия. В зависимост от версията на приложението функцията може да не се поддържа.

Настройка на функцията Tap Sound

Използвайте приложението **SmartThings**, за да включите функцията **Tap View, Tap Sound**.

1. На мобилното устройство стартирайте приложението **SmartThings**.
2. Изберете (☰ → ⚙) от екрана на приложението **SmartThings**, който се показва на мобилното устройство.
3. За „**Tap View, Tap Sound**“ задайте Вкл., за да работи функцията, когато до Soundbar се приближи мобилно устройство. Функцията е включена.

БЕЛЕЖКА

- Когато мобилното устройство е в енергоспестяващ режим, функцията **Tap Sound** не работи.
- Функцията **Tap Sound** може да не работи, ако в близост до Soundbar има устройства, които причиняват радиосмущения, например електрически устройства. Устройствата, които причиняват радиосмущения, трябва да бъдат поставяни на достатъчно разстояние от Soundbar.

09 СВЪРЗВАНЕ КЪМ AIRPLAY 2 НА APPLE

Тази функция може да не е на разположение в някои държави.

Свързване и използване с продукт на Apple

- С AirPlay 2 можете да управлявате аудиосистемата в дома си от вашия iPhone, iPad, HomePod или Apple TV.
- Този Samsung Soundbar поддържа AirPlay 2 и изисква версия на iOS 11.4 или по-нова.

БЕЛЕЖКА

- Проверете дали Soundbar е свързан към Wi-Fi мрежата. (Вижте **Метод 2. Свързване през Wi-Fi (безжична мрежа)**)

10 МОНТИРАНЕ НА СТЕННАТА СТОЙКА

Предпазни мерки при монтиране

- Монтирайте само върху вертикална стена.
- Не монтирайте на място с висока температура или влажност.
- Проверете дали стената е достатъчно здрава, за да издържи теглото на продукта. Ако не е, подсилете я или изберете друго място за монтаж.
- Купете и използвайте закрепващи винтове или дюбели, подходящи за вашия тип стена (мазилка, метал, дърво и т.н.). Ако е възможно, закрепете опорните винтове към греди в стената.
- Закупете винтове за стенен монтаж в съответствие с типа и дебелината на стената, на която желаете да монтирате Soundbar.
 - Диаметър: M5
 - Дължина: препоръчва се дължина от 35 mm или по-голяма.
- Свържете кабелите от устройството към външни устройства, преди да монтирате Soundbar на стената.
- Преди да монтирате устройството, уверете се, че то е изключено и щепселът му е изваден от контакта. В противен случай може да се получи електрически удар.

Компоненти за стенен монтаж

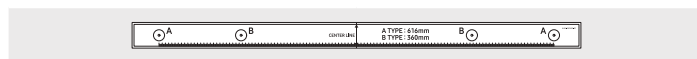

Водач за стенна стойка

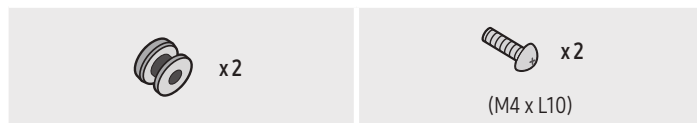

Държач-винт

Винт



Скоба за стенна стойка

1. Поставете **водача за монтиране на стена** срещу повърхността на стената.
 - **Водачът за стенна стойка** трябва да е поставен хоризонтално.
 - Ако телевизорът ви е монтиран на стената, монтирайте Soundbar на поне 5 cm под телевизора.

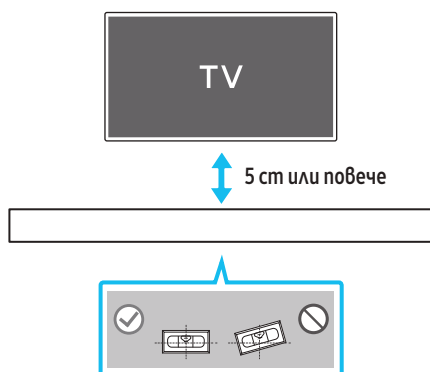

2. Подравнете **централната линия на водача за стенна стойка** спрямо центъра на телевизора (ако монтирате Soundbar под телевизора) и след това закрепете **водача за стенна стойка** към стената, като използвате тиксо.
 - Ако не монтирате под телевизор, поставете **централната линия** в центъра на зоната за монтаж.

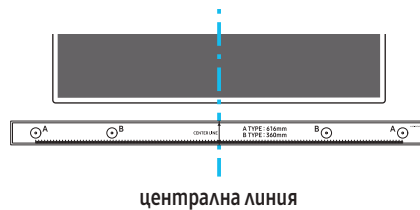

централна линия

3. Пъхнете върха на химикал или подострен молив през центъра на изображенията **A-тип** във всеки край на водача, за да маркирате отворите за поддържащите винтове, след това махнете **водача за монтиране на стена**.

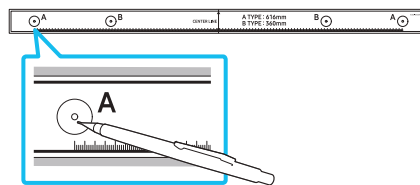

4. Като използвате бормашина с подходящ размер, пробийте отвор в стената върху всяка маркировка.
 - Ако маркировките не съответстват на позициите на щифтовете, поставете подходящи опори или болтове в отворите, преди да поставите поддържащите винтове. Ако използвате опори или уплътнители, уверете се, че отворите, които пробивате, са достатъчно големи за опорите или уплътнителите, които ползвате.
5. Пъхнете винт (не се доставя с комплекта) във всеки **държач-винт** и след това завийте всеки винт здраво в отвора на поддържащия винт.

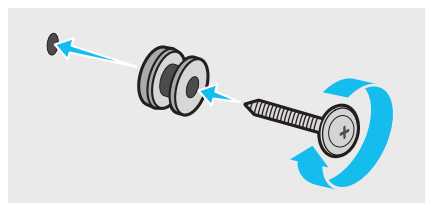

6. Монтирайте 2-та **монтажни елемента скоба – стена** в правилното направление в долната част на Soundbar, като използвате 2 **винта**.

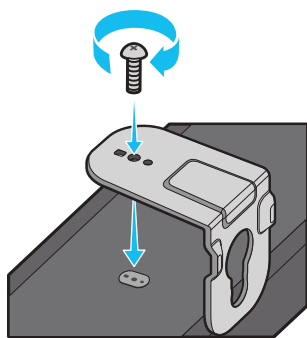

- При сглобяването се уверете, че **закачващите части на монтажните елементи скоба – стена** са разположени зад гърба на Soundbar.

Задна страна на Soundbar



Десен край на Soundbar

7. Монтирайте Soundbar заедно с прикачените **монтажни елементи скоба – стена**, като окачите **монтажните елементи скоба – стена** на **държачите на винтове** на стената.

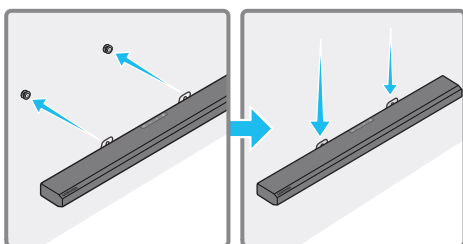

8. Плъзнете Soundbar надолу, както е показано по-долу, за да могат **монтажни елементи скоба – стена** да застанат стабилно върху **държачите на винтове**.

- Поставете **държачите на винтове** в широката (долна) част на **монтажните елементи скоба – стена**, след което приплъзнете надолу **монтажните елементи скоба – стена**, за да могат **монтажните елементи скоба – стена** да застанат стабилно на **държачите на винтове**.

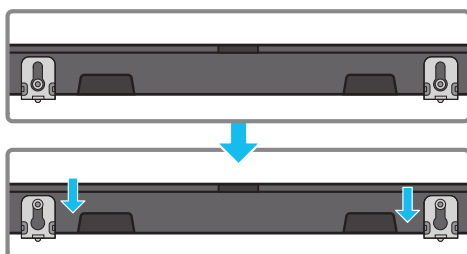

11 МОНТИРАНЕ НА SOUNDBAR НАД СТОЙКА ЗА ТЕЛЕВИЗОР

Компонент



x 4

Гумен крак

За монтажа прикрепете **гумени крака** към долната страна на Soundbar, преди да го поставите на позиция над стойката за телевизор. Уверете се, че сте поставили **гумените крака** по такъв начин, че да не се подават извън краищата на стойката на телевизора. Вижте фигурата по-долу.

Гумен крак

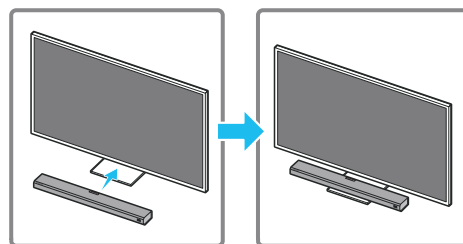
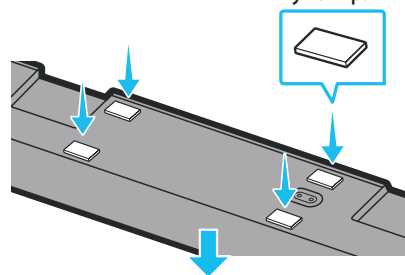

Поставете Soundbar на стойка за телевизор.

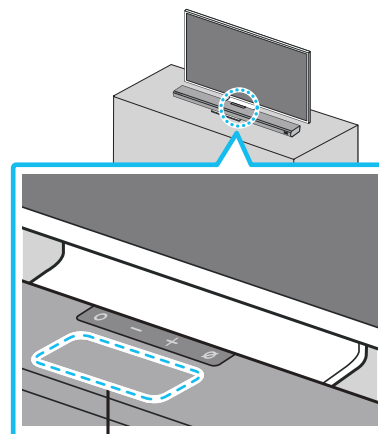

Микрофон

Както е показано на фигурата, погравнете центъра на Soundbar спрямо центъра на телевизора и внимателно поставете Soundbar на стойката за телевизора.

Същевременно трябва да разположите микрофона пред стойката, за да няма смущения при гласовото разпознаване.

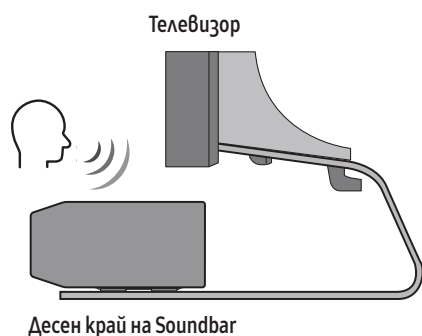

БЕЛЕЖКА

- Уверете се, че Soundbar е поставен върху стабилна хоризонтална повърхност.
- Недостатъчното отстояние от телевизора може да доведе до проблеми с гласовото разпознаване и акустиката.

12 АКТУАЛИЗИРАНЕ НА СОФТУЕРА

Автоматична актуализация

Когато през Soundbar се установи връзка с интернет, софтуерните актуализации се извършват автоматично, дори когато Soundbar е изключен.

- За да се използва функцията Автоматична актуализация, Soundbar трябва да е с установена връзка с интернет. Wi-Fi връзката със Soundbar ще бъде прекъсната при изключване на захранващия кабел на Soundbar или при прекъсване на захранването. Ако захранването бъде прекъснато, когато се възстанови или когато включите отново захранващия кабел, включете Soundbar и след това установете отново връзка с интернет.

Актуализация чрез USB

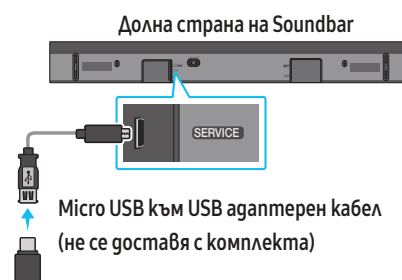

Възможно е в бъдеще Samsung да предлага актуализации за фърмуера на системата Soundbar.

Когато има налична актуализация, можете да актуализирате Soundbar чрез свързване на USB флаш паметта, съдържаща актуализирания фърмуер, към порта **SERVICE** на Soundbar.

1. Отидете на уеб сайта на Samsung (www.samsung.com) → потърсете името на модела от опцията на менюто за поддръжка на клиенти.
 - За повече информация относно актуализациите вижте ръководството за настройка.
2. Изтеглете файла за надграждане (USB zip).
3. Разархивирайте файла, за да създадете папка с името на файла.
4. Запазете създадената папка на USB носител и след това го свържете към Soundbar.
5. Включете Soundbar. След това продуктът се актуализира в продължение на максимум 3 минути, като се извежда съобщението **UPDATE**.
 - По време на актуализацията не го изключвайте и не вагете USB носителя.
 - Ако на прозореца на дисплея не се появи **UPDATE**, извадете захранващия кабел от Soundbar и след това го включете отново.
 - Ако е инсталирана най-новата версия, не се извършва никаква актуализация.
 - В зависимост от типа USB има вероятност да не се поддържат актуализации.

Инициализация

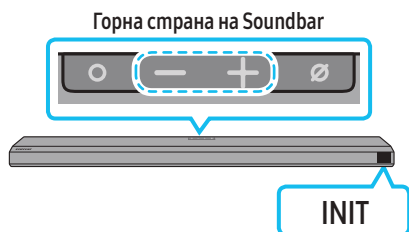

При включен Soundbar натиснете едновременно бутоните **— + (Сила на звука)** на устройството за поне 5 секунди. На дисплея се извежда INIT и Soundbar се инициализира.

⚠ ВНИМАНИЕ

- Всички настройки на Soundbar са инициализирани. Уверете се, че сте извършили това само ако се налага инициализация.

13 ОТСТРАНЯВАНЕ НА НЕИЗПРАВНОСТИ

Преди да потърсите помощ, проверете следното.

Soundbar не се включва

- Проверете дали захранващият кабел на Soundbar е поставен правилно в контакта.

Soundbar работи непрегсказуемо

- Извадете захранващия кабел и го поставете отново.
- Извадете захранващия кабел от външното устройство и опитайте отново.
- Ако няма сигнал, Soundbar автоматично се изключва след определен период от време. Включете го от бутона за включване/изключване. (Вижте страница 9.)

В случай че дистанционното управление не работи

- Насочете дистанционното управление директно към Soundbar.
- Подменете батериите с нови.

Soundbar не възпроизвежда никакъв звук

- Звукът от Soundbar е прекалено слаб или заглушен. Регулирайте силата на звука.
- Когато е свързано външно устройство (декодер за телевизия, Bluetooth устройство, мобилно устройство и т.н.), регулирайте силата на звука на външното устройство.
- За изходящ звук от телевизора изберете Soundbar. (Телевизор Samsung: Начало (🏠) → Настройки (⚙) → Звук → Звуков изход → Избор на Soundbar)
- Свързването на кабела към Soundbar не бива да е хлабаво. Извадете кабела и го свържете отново.
- Извадете захранващия кабел изцяло, свържете отново и включете захранването.
- Инициализирайте продукта и опитайте отново. (Вижте страница 30.)

Събуфърът не възпроизвежда никакъв звук

- Проверете дали светодиодният индикатор на гърба на субуфера свети в синьо. Свържете Soundbar и събуфъра отново, ако индикаторът мига в синьо или е светнал в червено. (Вижте страница 12.)
- Може да възникне проблем, ако между Soundbar и субуфера има препятствие. Преместете устройствата на място, далеч от препятствия.
- Други разположени наблизо устройства, които изпращат радиочестотни сигнали, могат да прекъснат връзката. Дръжте високоговорителя далеч от такива устройства.
- Извадете щепсела и го поставете отново.

Силата на звука на високоговорителя на субуфера е прекалено ниска

- Първоначалната сила на звука на съдържанието, което възпроизвеждате, може да е ниска. Опитайте да регулирате нивото на субуфера. (Вижте страница 10.)
- Поставете високоговорителя на субуфера по-близо до вас.

В случай че телевизорът не е свързан чрез HDMI TO TV (eARC/ARC)

- Проверете дали HDMI кабелът е свързан правилно към ARC клемата. (Вижте страница 15.)
- Възможно е да не може да бъде установена връзка заради свързаното външно устройство (декодер за телевизия, телевизионна игрова конзола и т.н.). Свържете Soundbar директно.
- HDMI-CEC може и да не се активира на телевизора. Включете CEC от менюто на телевизора. (Телевизор Samsung: Начало (🏠) → Настройки (⚙️) → Общи → Диспечер на външно устройство → Anynet+ (HDMI-CEC ON)
- За да се свържете чрез eARC, функцията eARC в менюто на телевизора трябва да бъде включена. (Телевизор Samsung: Начало (🏠) → Настройки (⚙️) → Звук → Експертни настройки → Режим HDMI-eARC (автоматичен))

Няма звук при включване на телевизора в режим HDMI TO TV (eARC/ARC)

- Вашето устройство не може да възпроизведе входния сигнал. Променете аудио изхода на телевизора на PCM или Dolby Digital. (За телевизор Samsung: Начало (🏠) → Настройки (⚙️) → Звук → Експертни настройки → Формат на изходящия цифров звук)

Soundbar не осъществява връзка чрез Bluetooth

- Когато се свързва ново устройство, за установяване на връзка превключете на **BT PAIRING**. (Натиснете бутона **PAIR** на дистанционното управление или натиснете бутона **Вкл./Изкл. на микрофона** на устройството поне за 5 секунди.)
- Ако Soundbar е свързан към друго устройство, първо прекъснете връзката на това устройство, за да смените устройството.
- Свържете го отново, след като премахнете списъка с Bluetooth високоговорители на устройството, което ще се свързва. (Телевизор Samsung: Начало (🏠) → Настройки (⚙️) → Звук → Извеждане на звука → Списък с високоговорители, свързани през Bluetooth)
- Автоматичното свързване на телевизор може да е деактивирано. Докато Soundbar е в режим **BT READY**, натиснете и задръжте бутона **Наляво** на дистанционното управление на Soundbar за 5 секунди, за да изберете **ON-TV CONNECT**. Ако видите **OFF-TV CONNECT**, натиснете и задръжте бутона **Наляво** за 5 секунди, за да промените избора.
- Извадете щепсела и го поставете отново, след това опитайте пак.
- Инициализирайте продукта и опитайте отново. (Вижте страница 30.)

Звукът се губи, когато е осъществена връзка чрез Bluetooth

- Някои устройства може да предизвикат радиосмущения, ако се намират твърде близо до Soundbar, например микровълнови печки, безжични рутери и т.н.
- Ако устройството, което е свързано чрез Bluetooth, бъде преместено твърде далеч от Soundbar, звукът може да се изгуби. Преместете устройството по-близо до Soundbar.
- Ако част от вашето тяло е в контакт с приемо-предавателя на Bluetooth сигнала или продуктът е монтиран върху метална повърхност, звукът може да се изгуби. Проверете монтажната среда и условията за употреба.

Не може да се осъществи връзка с Wi-Fi мрежата

- Проверете дали безжичният рутер е включен.
- Изключете рутера, включете го и след това опитайте отново.
- Soundbar няма да осъществи връзка, ако безжичният сигнал е твърде слаб. Опитайте да преместите маршрутизатора по-близо до Soundbar или да отстраните всички препятствия между Soundbar и маршрутизатора, ако е възможно.
- Ако безжичният рутер е нов, ще трябва да преконфигурирате мрежовите настройки на високоговорителя.

Soundbar не се включва автоматично заедно с телевизора

- Когато изключите Soundbar, докато гледате телевизия, се деактивира синхронизирането на захранването с телевизора. Първо изключете телевизора.

Функцията AVA не е налична в посочените по-долу случаи.

- Функцията AVA няма да е налична, когато се използва функцията Q-symphony.
- Функцията AVA няма да е налична, когато микрофонът е изключен.

14 ЛИЦЕНЗ



Dolby, Dolby Atmos, and the double-D symbol are registered trademarks of Dolby Laboratories Licensing Corporation. Manufactured under license from Dolby Laboratories. Confidential unpublished works. Copyright © 2012-2020 Dolby Laboratories. All rights reserved.



For DTS patents, see <http://patents.dts.com>. Manufactured under license from DTS, Inc. (for companies headquartered in the U.S./Japan/Taiwan) or under license from DTS Licensing Limited (for all other companies). DTS, DTS:X Pro, DTS:X, and the DTS:X logo are registered trademarks or trademarks of DTS, Inc. in the United States and other countries. © 2020 DTS, Inc. ALL RIGHTS RESERVED.



The terms HDMI and HDMI High-Definition Multimedia Interface, and the HDMI Logo are trademarks or registered trademarks of HDMI Licensing Administrator, Inc. in the United States and other countries.



- За повече информация относно Spotify Connect посетете www.spotify.com/connect
 - Софтуерът на Spotify е предмет на лицензи на трети лица, които могат да бъдат намерени на следния адрес: <https://www.spotify.com/connect/third-party-licenses>.
-



- Apple, AirPlay, iPhone, iPad, HomePod, and Apple TV are trademarks of Apple Inc., registered in the U.S. and other countries.
 - Use of the Works with Apple badge means that an accessory has been designed to work specifically with the technology identified in the badge and has been certified by the developer to meet Apple performance standards.
-

15 БЕЛЕЖКА ЗА ЛИЦЕНЗ С ОТВОРЕН КОД

За изпращане на запитвания и искания за въпроси във връзка с отворен код се свържете с центъра за отворен код на Samsung (<http://opensource.samsung.com>)

16 ВАЖНИ БЕЛЕЖКИ ЗА СЕРВИЗНОТО ОБСЛУЖВАНЕ

- Представените схеми и илюстрации в настоящото Ръководство за потребителя са само за справка и може да се различават от реалния външен вид на продукта.
- Може да се начисли такса за администриране, ако:
 - а) е извикан техник по ваше настояване и няма дефект в продукта (т.е. не сте прочели ръководството за потребителя);
 - б) занесете уреда в сервизен център и няма дефект в продукта (т.е. не сте прочели ръководството за потребителя).
- Ще бъдете информирани за административната такса преди посещението на техника.

17 СПЕЦИФИКАЦИИ И РЪКОВОДСТВО

Спецификации

Име на модел	HW-Q800A / HW-Q810A
Тегло	3,6 kg
Размери (Ш x В x Д)	980,0 x 60,0 x 115,0 mm
Диапазон на работната температура	0m +5°C go +35°C
Диапазон на влажност при работа	10% ~ 75%
УСИЛВАТЕЛ Номинална изходна мощност	((30 W x 4) + (20 W x 2) + 10 W) + 160 W
Поддържани формати за възпроизвеждане	Dolby 5.1 канала / Dolby Digital Plus / Dolby TRUE HD / Dolby ATMOS DTS 5.1 канала / DTS HD / DTS-HD Master Audio / DTS:X / LPCM 8Ch
ИЗХОДНА МОЩНОСТ НА БЕЗЖИЧНОТО УСТРОЙСТВО Макс. мощност на предавателя при Wi-Fi връзка	100 mW при 2,4 GHz – 2,4835 GHz, 200 mW при 5,15 GHz – 5,25 GHz, 100 mW при 5,25 GHz – 5,35 GHz и 5,47 GHz – 5,725 GHz
ИЗХОДНА МОЩНОСТ НА БЕЗЖИЧНОТО УСТРОЙСТВО Макс. мощност на предавателя при BT връзка	100 mW при 2,4 GHz – 2,4835 GHz
ИЗХОДНА МОЩНОСТ НА БЕЗЖИЧНОТО УСТРОЙСТВО Макс. мощност на предавателя при SRD връзка	25mW при 5,775GHz – 5,875GHz

Наименование на събуфъра	PS-WA85B
Тегло	9,8 kg
Размери (Ш x В x Д)	210,0 x 403,0 x 403,0 mm
УСИЛВАТЕЛ Номинална изходна мощност	160 W
ИЗХОДНА МОЩНОСТ НА БЕЗЖИЧНОТО УСТРОЙСТВО Макс. мощност на предавателя при SRD връзка	25mW при 5,775GHz – 5,875GHz

ЗАБЕЛЕЖКА

- Samsung Electronics Co., Ltd си запазва правото да променя спецификациите без предизвестие.
- Теглото и размерите са приблизителни.

Предпазна мярка: Ако включите/изключите Wi-Fi, Soundbar ще се рестартира автоматично.

Обща консумация на енергия в режим на готовност (W)	5,5 W
Wi-Fi Метод за деактивиране на порта	Натиснете бутона ID SET на долния панел на Soundbar за 30 секунди, за да включите или изключите Wi-Fi.
Bluetooth Метод за деактивиране на порта	Натиснете бутона NETWORK на долния панел на Soundbar за 30 секунди, за да включите или изключите Bluetooth.

- С настоящото Samsung декларира, че това радиооборудване е в съответствие с Директива 2014/53/ЕС и с приложимите законови изисквания на Обединеното кралство.

Пълният текст на декларацията за съответствие е наличен на следния интернет адрес:

<http://www.samsung.com>, като отидете на Поддръжка и въведете името на модела.

Този уред може да се използва във всички страни на ЕС и в Обединеното кралство.

С функцията 5 GHz WLAN (Wi-Fi или SRD връзка) на този уред може да се работи само в закрити помещения.



[Правилно изхвърляне на батериите в този продукт]

(Приложимо в държави със системи за разделно сметосъбиране)

Това обозначение върху батерията, ръководството или опаковката показва, че батериите в този продукт не трябва да се изхвърлят с другите битови отпадъци в края на техния експлоатационен срок. Където са маркирани, химическите символи Hg, Cd или Pb показват, че батерията съдържа живак, кадмий или олово над контролните нива в Директива 2006/66 на ЕО.

Ако батериите не се изхвърлят правилно, тези вещества могат да предизвикат увреждане на човешкото здраве или на околната среда.

За да предпазите природните ресурси и за да съдействате за многократната употреба на материалните ресурси, отделяйте батериите от другите видове отпадъци и ги рециклирайте посредством вашата локална система за безплатно връщане на батерии.



Правилно изхвърляне на този продукт
(Отпадъци от електрическо и електронно оборудване)

(Приложимо в държави със системи за разделно сметосъбиране)

Този знак, поставен върху изделието, негови принадлежности или печатни материали, означава, че продуктът и неговите електронни принадлежности (например зарядно устройство, слушалки, USB кабел) не трябва да се изхвърлят заедно с другите битови отпадъци, когато изтече експлоатационният им срок. За да не излагате на опасност човешкото здраве и да предпазите околната среда от замърсяване в резултат на неконтролно изхвърляне на отпадъци, отделяйте тези устройства от другите видове отпадъци и ги предавайте за рециклиране. Подобно отговорно поведение насърчава устойчивото многократно използване на материалните ресурси.

Потребителите в домашни условия трябва да се свържат с търговеца на дребно, от когото са закупили този продукт, или със съответната местна държавна агенция, за да получат подробни инструкции къде и как могат да предадат тези устройства за рециклиране, безопасно за околната среда.

Корпоративните потребители следва да се свържат с доставчика си и да проверят правилата и условията на договора за покупка. Този продукт и неговите електронни принадлежности не трябва да се смесват и изхвърлят заедно с други търговски отпадъци.

За информация относно ангажиментите на Samsung за опазване на околната среда и специфичните за продукта нормативни задължения, напр. REACH, OEEО, батерии, посетете: www.samsung.com/uk/aboutsamsung/sustainability/environment/our-commitment/data/

РЕГЛАМЕНТ (ЕС) 2019/1782 НА КОМИСИЯТА

Изисквания за екопроектиране за външни електрозахранващи устройства:

www.samsung.com/global/ecodesign_component







SIGURNOSNE INFORMACIJE

SIGURNOSNA UPOZORENJA

DA BISTE SMANJILI OPASNOST OD STRUJNOG UDARA, NEMOJTE UKLANJATI POKLOPAC (NITI STRAŽNJI DIO).

UNUTRA SE NE NALAZE DIJELOVI KOJE KORISNICI MOGU SAMI POPRAVITI. SVE POPRAVKE PREPUSTITE KVALIFICIRANOM SERVISNOM OSOBLJU.

Objašnjenje simbola koji se mogu nalaziti na vašem proizvodu Samsung potražite u donjoj tablici.

OPREZ	
	OPASNOST OD STRUJNOG UDARA. NEMOJTE OTVARATI.
	Ovaj simbol znači da je struja u unutrašnjosti visokog napona. Opasno je dolaziti u bilo kakav doticaj s unutarnjim sklopovima proizvoda.
	Ovaj simbol naznačuje da je uz uređaj priložena važna dokumentacija o njegovom radu i održavanju.
	Proizvod II. razreda: ovaj simbol označava da nije potrebna sigurnosna veza s uzemljenjem. Ako se taj simbol ne nalazi na proizvodu s kabelom za napajanje, proizvod MORA imati pouzdan spoj na zaštitno uzemljenje.
	Izmjenični napon: nazivni napon označen navedenim simbolom predstavlja izmjenični napon.
	Istosmjerni napon: nazivni napon označen navedenim simbolom predstavlja istosmjerni napon.
	Oprez. Pogledajte upute za upotrebu: ovaj simbol upućuje korisnika da potraži dodatne informacije u pogledu sigurnosti u korisničkom priručniku.

UPOZORENJE

- Kako bi se smanjila opasnost od požara ili strujnog udara, ne izlažite ovaj uređaj kiši ili vlazi.

OPREZ

- RADI SPRJEČAVANJA STRUJNOG UDARA, ŠIRU NOŽICU UTIKAČA PORAVNAJTE SA ŠIRIM UTOROM I U POTPUNOSTI UMETNITE.
- Ovaj uređaj treba uvijek biti povezan s utičnicom izmjenične struje sa sigurnom vezom na uzemljenje.
- Za odspajanje uređaja sa izvora struje, utikač se mora izvući iz strujne utičnice, stoga je potreban pristup strujnoj utičnici.
- Ne izlažite uređaj prskanju ili kapanju. Ne stavljajte predmete napunjene tekućinom, primjerice vaze, na uređaj.
- Za potpuno isključivanje uređaja morate izvući utikač iz zidne utičnice. Stoga utikač mora u svakom trenutku biti lako dostupan.

MJERE OPREZA

1. Pobrinite se da je napajanje izmjeničnom strujom u kući kompatibilno sa zahtjevima napajanja navedenim na identifikacijskoj naljepnici na donjem dijelu proizvoda. Proizvod postavite vodoravno, na odgovarajućoj podlozi (namještaj), s dovoljno prostora oko njega za prozračivanje (7-10 cm). Osigurajte da otvori za prozračivanje nisu pokriveni. Ne stavljajte jedinicu na pojačala ili drugu opremu koja se zagrijava. Ova je jedinica dizajnirana za neprekidnu upotrebu. Za potpuno isključivanje jedinice isključite strujni utikač iz zidne utičnice. Iskopčajte jedinicu ako je ne namjeravate koristiti duže vrijeme.
2. Za vrijeme grmljavinskog nevremena odspojite utikač izmjenične struje iz zidne utičnice. Skokovi napona uzrokovani grmljavinom mogu oštetiti jedinicu.
3. Nemojte izlagati jedinicu izravnom sunčevom svjetlu ili drugim izvorima topline. To može uzrokovati pregrijavanje i kvar na jedinici.
4. Zaštitite proizvod od vlage (npr. vaza), prekomjerne topline (npr. kamina) te opreme koja stvara jaka magnetska ili električna polja. Iskopčajte kabel napajanja iz zidne utičnice ako je jedinica u kvaru. Vaš proizvod nije namijenjen za industrijsku upotrebu. Namijenjen je samo za osobnu upotrebu. Ako je proizvod pohranjen na niskim temperaturama, može se pojaviti kondenzacija. Ako se jedinica prevozi tijekom zime, prije upotrebe pričekajte približno 2 sata dok se jedinica ne vrati na sobnu temperaturu.
5. Baterija koja se koristi s ovim proizvodom sadrži kemikalije koje su štetne za okoliš. Ne odlažite bateriju u opći kućni otpad. Ne izlažite bateriju prekomjernoj toplini, izravnoj sunčevoj svjetlosti niti vatri. Ne stvarajte kratke spojeve, ne rastavljajte niti pregrijavajte bateriju. OPREZ : Opasnost od eksplozije ako se baterija neispravno zamijeni. Zamijenite je samo baterijom iste ili ekvivalentne vrste.

SADRŽAJ

01	Provjeravanje sastavnih dijelova	6
02	Prikaz proizvoda	7
	Prednja ploča / gornja ploča sustava Soundbar	7
	Donja ploča sustava Soundbar	7
03	Upotreba daljinskog upravljača za Soundbar	9
	Umetanje baterija prije upotrebe daljinskog upravljača (AA baterije X 2)	9
	Način upotrebe daljinskog upravljača	9
	Aktivno pojačalo glasa (AVA)	10
	Upotreba skrivenih gumba (gumbi s više funkcija)	10
	Izlazne specifikacije za različite načine rada zvučnog efekta	11
	Podešavanje glasnoće zvučnika Soundbar pomoću daljinskog upravljača za TV	11
04	Povezivanje sustava Soundbar	12
	Povezivanje napajanja i jedinica	12
	– Ručno povezivanje subwoofera	12
	– LED indikator svijetli straga na subwooferu	13
	Povezivanje uređaja SWA-9500S (prodaje se zasebno) s uređajem Soundbar	14
05	Žično povezivanje s televizorom	15
	Metoda 1 Povezivanje pomoću HDMI kabela	15
	– Povezivanje TV-a koji podržava HDMI ARC (Kanal za povrat zvuka)	15
	Metoda 2 Povezivanje s pomoću optičkog kabela	16
06	Bežično povezivanje s televizorom	17
	Metoda 1 Povezivanje putem Bluetooth veze	17
	Metoda 2 Povezivanje putem Wi-Fi veze	18
07	Povezivanje vanjskog uređaja	19
	Metoda 1 Povezivanje s pomoću HDMI kabela (koji omogućuje dekodiranje i reprodukciju Dolby Atmos)	19
	Metoda 2 Povezivanje s pomoću optičkog kabela	20
08	Povezivanje s mobilnim uređajem	21
	Metoda 1 Povezivanje putem Bluetooth veze	21
	Metoda 2 Povezivanje putem Wi-Fi veze (bežične mreže)	22
	Početak upotrebe usluge Amazon Alexa (ugrađena usluga Alexa)	23
	Početak upotrebe usluge Alexa na proizvodu tvrtke Amazon (radi s uslugom Alexa)	24
	Upotreba funkcije Tap Sound	25
09	Povezivanje na Apple AirPlay 2	26
	Povezivanje i upotreba s proizvodom tvrtke Apple	26
10	Postavljanje zidnog nosača (kompleta za montažu na zid)	27
	Mjere opreza pri instalaciji	27
	Sastavni dijelovi zidnog nosača	27

11	Instaliranje sustava Soundbar iznad postolja televizora	28
	Sastavni dio	28
12	Ažuriranje softvera	29
	Automatsko ažuriranje	29
	USB ažuriranje	29
	Inicijalizacija	30
13	Rješavanje problema	30
14	LICENCA	32
15	Napomena o licenci za korištenje softvera otvorenog koda	32
16	Važne napomene o usluzi	32
17	Specifikacije i vodič	33
	Specifikacije	33

01 PROVJERAVANJE SASTAVNIH DIJELOVA

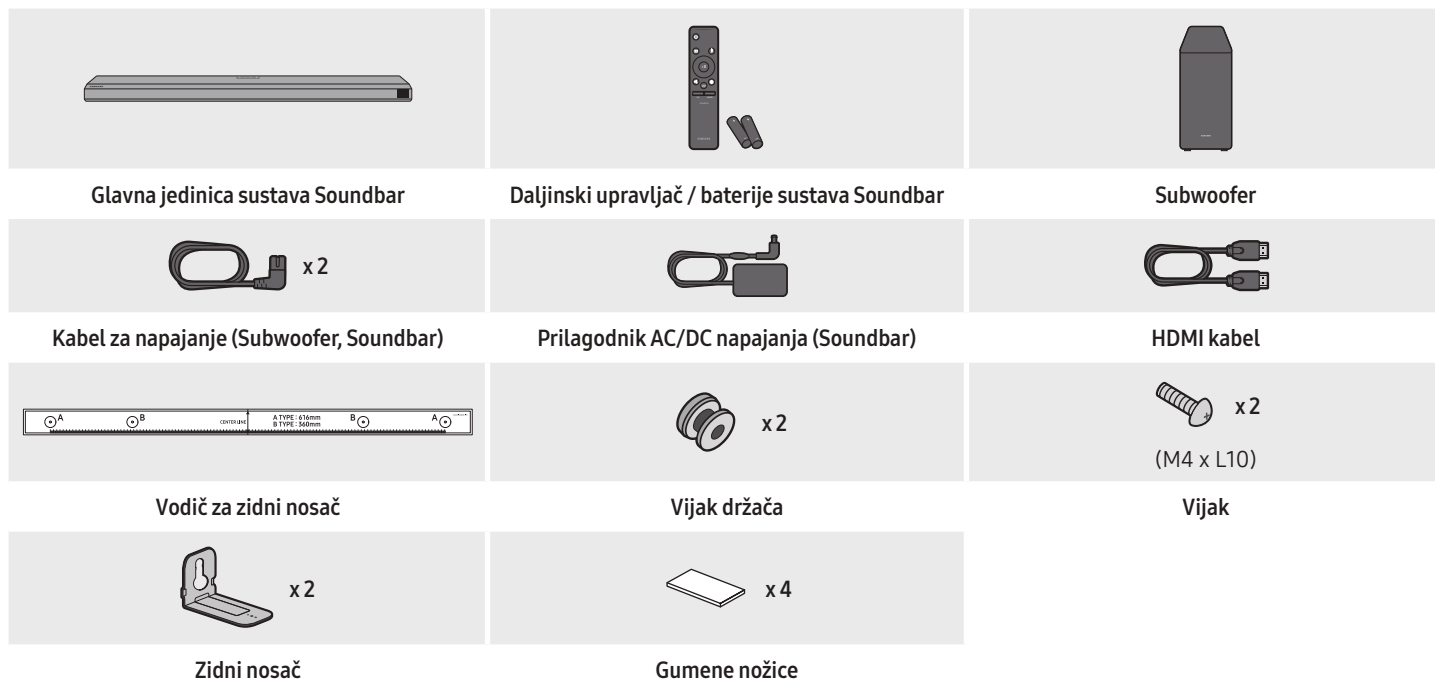

- Trebate li više informacija o napajanju i potrošnji energije, pogledajte naljepnicu na proizvodu. (Naljepnica: donja strana glavne jedinice sustava Soundbar)
- Kako biste kupili dodatne sastavne dijelove ili opcijske kabele, obratite se Servisnom centru tvrtke Samsung ili Korisničkoj podršci tvrtke Samsung.
- Trebate li više informacija o zidnom nosaču ili gumenim nožicama, pogledajte stranice 27~29.
- Dizajn, specifikacije i zaslon aplikacije mogu biti promijenjeni bez prethodne najave.
- Izgled dodataka može se neznatno razlikovati od izgleda na prethodnim ilustracijama.

02 PRIKAZ PROIZVODA

Prednja ploča / gornja ploča sustava Soundbar

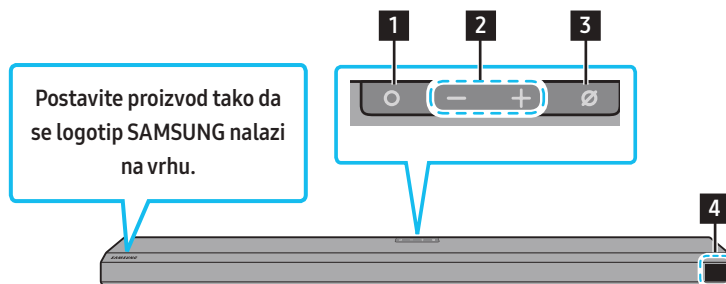

1	Gumb ● (Više funkcija) <ul style="list-style-type: none">• U načinu rada na čekanju pritisnite gumb ● (Više funkcija) kako biste uključili Soundbar.• Pritisnite gumb ● (Više funkcija) kako biste promijenili izvor ulaza.
2	Gumb – + (Glasnoća) <p>Podešava glasnoću.</p>
3	Gumb ⌀ (Uključivanje/isključivanje mikrofona) <p>Pritisnite gumb za uključivanje ili isključivanje mikrofona.</p>
4	Zaslon <p>Prikazuje status i trenutni način rada proizvoda. D.IN → HDMI → Wi-Fi → BT</p>

- Kad priključite AC kabel, gumb napajanja početak će raditi za 4 do 6 sekundi.
- Kad uključite ovaj uređaj, nastupit će odgoda od 4 do 5 sekundi prije nego što se emitira zvuk.
- Ako se zvuk emitira i iz TV-a i iz sustava Soundbar, idite na izbornik **Postavke** za zvuk TV-a i promijenite zvučnik TV-a u **Vanjski zvučnik**.

Donja ploča sustava Soundbar

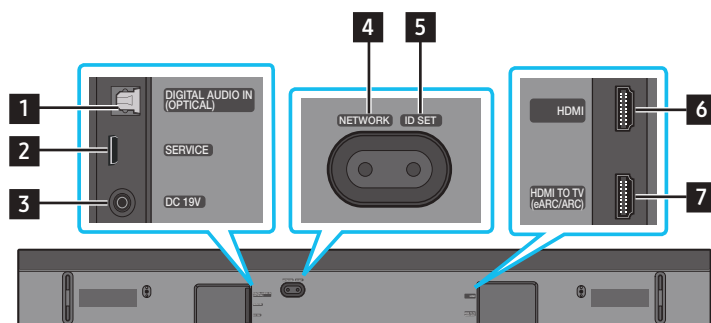

1	DIGITAL AUDIO IN (OPTICAL) <p>Povežite sa digitalnim (optičkim) izlazom vanjskog uređaja. (Pogledajte stranicu 20)</p>
2	SERVICE <p>Povežite s USB uređajem za pohranu kako biste nadogradili softver proizvoda.</p>
3	DC 19V (Ulaz napajanja) <p>Povežite prilagodnik AC/DC napajanja. (Pogledajte stranicu 12)</p>
4	NETWORK <p>Pritisnite za povezivanje s bežičnom mrežom (Wi-Fi) putem aplikacije SmartThings.</p>
5	ID SET <p>Pritisnite za bežično povezivanja sustava Soundbar i zvučnika prostornog ozvučenja i subwoofer. (Zvučnik prostornog ozvučenja prodaje se zasebno.)</p>
6	HDMI <p>Istodobno unosi digitalne videosignale i audiosignale s pomoću HDMI kabela. Povežite s HDMI izlazom vanjskog uređaja. (Pogledajte stranicu 19)</p>

- Prilikom isključivanja adaptera za napajanje izmjeničnom/istosmjernom strujom iz zidne utičnice povucite utikač. Ne povlačite kabel.
- Ne spajajte ovu jedinicu ili druge komponente u utičnicu izmjenične struje dok ne povežete sve komponente.

03 UPOTREBA DALJINSKOG UPRAVLJAČA ZA SOUNDBAR





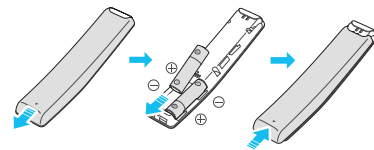

Umetanje baterija prije upotrebe daljinskog upravljača (AA baterije X 2)

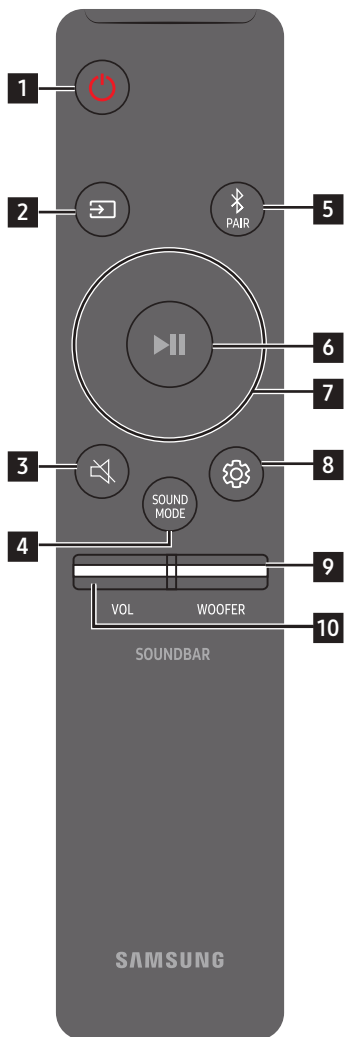





Povucite stražnji poklopac u smjeru strelice dok se u potpunosti ne otvori. Umetnite dvije AA baterije (1,5 V) poštujući polaritet. Povucite poklopac baterije natrag na mjesto.

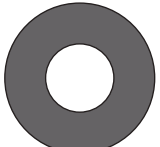

Način upotrebe daljinskog upravljača

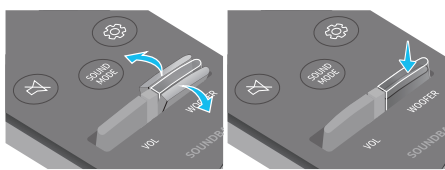

1	 Napajanje	Uključuje i isključuje Soundbar sustav. <ul style="list-style-type: none">• Funkcija Auto Power Down (Automatsko isključivanje napajanja) Jedinica se isključuje automatski u sljedećim situacijama:<ul style="list-style-type: none">• U načinu rada D.IN / HDMI / Wi-Fi / BT ako 18 minuta nema signala zvuka.
2	 Izvor	Pritisnite za odabir izvora povezanog sa sustavom Soundbar.
3	 Bez zvuka	Pritisnite gumb (Bez zvuka) kako biste isključili zvuk. Kako biste uključili zvuk, pritisnite ga ponovno.
4	 SOUND MODE	Željeni način zvuka možete odabrati među funkcijama STANDARD , SURROUND , GAME PRO ili ADAPTIVE SOUND . <ul style="list-style-type: none">• STANDARD Reproducira izvorni zvuk.• SURROUND Pruža šire zvučno polje od standardnog zvuka.• GAME PRO Pruža stereoskopski zvuk kako biste utonuli u akciju dok igrate igrice.• ADAPTIVE SOUND Analizira sadržaj u stvarnom vremenu i automatski pruža optimalno zvučno polje na temelju sadržaja.
5	 Bluetooth PAIR	Prebacite Soundbar sustav na način rada za uparivanje Bluetooth uređaja. Pritisnite gumb i pričekajte na povezivanje zaslona „ BT PAIRING ” s novim Bluetooth uređajem.
6	 Reprodukcija/Pauza	Pritiskom tog gumba možete reproducirati ili pauzirati glazbu.

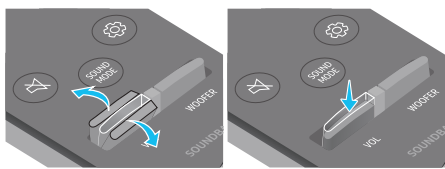
<p>7</p>  <p>Gore/Dolje/Lijevo/ Desno</p>	 <p>Pritisnite označena područja za odabir Gore/Dolje/Lijevo/Desno.</p> <p>Pritisnite Gore/Dolje/Lijevo/Desno na gumbu kako biste odabrali ili postavili funkcije.</p> <ul style="list-style-type: none"> • Preskakanje glazbe Pritisnite Desni gumb za odabir sljedeće glazbene datoteke. Pritisnite Lijevi gumb za odabir prethodne glazbene datoteke. • ID SET Upotrijebite ovu opciju kad subwoofer ili zvučnici Surround nisu povezani ili im je potrebno ponovno povezivanje. Dok je napajanje isključeno, pritisnite i zadržite gumb Gore 5 sekundi kako biste izvršili ID SET. (Pogledajte stranicu 13.)
<p>8</p>  <p>Upravljanje zvukom</p>	<p>Kada se pritisne, redom se prikazuju postavke zvuka kao što su AVA, TREBLE, BASS, SYNC, CENTER LEVEL, FRONT TOP LEVEL, i VIRTUAL ON/OFF. Željenu opciju možete prilagoditi s pomoću gumba Gore/Dolje.</p> <ul style="list-style-type: none"> • Za upravljanje glasnoćom visokih ili dubokih tonova odaberite TREBLE ili BASS u mogućnosti Postavke zvuka, a zatim namjestite glasnoću između -6~+6 pomoću gumba Gore/Dolje. • Pritisnite i zadržite gumb  (Upravljanje zvukom) oko 5 sekundi kako biste podesili zvuk na svakom frekvencijskom pojasu. Mogu se odabrati 150 Hz, 300 Hz, 600 Hz, 1,2 kHz, 2,5 kHz, 5 kHz i 10 kHz pomoću gumba Lijevi/Desni, a svaka od tih stavki se može postaviti na postavku od -6 do +6 pomoću gumba Gore/Dolje. (Vodite računa da je način rada zvuka postavljen na „STANDARD“.) • Za upravljanje glasnoćom pojedinačnih zvučnika odaberite CENTER LEVEL ili FRONT TOP LEVEL u mogućnosti Postavke zvuka, a zatim podesite glasnoću između -6~+6 s pomoću gumba Gore/Dolje. • Ako video na TV-u i zvuk s uređaja Soundbar nisu sinkronizirani, odaberite SYNC u mogućnosti Upravljanje zvukom, a zatim postavite odgodu zvuka između 0~300 milisekundi korištenjem gumba Gore/Dolje. • SYNC je podržan samo za neke funkcije. • Ako su povezani zvučnici prostornog ozvučenja, odaberite REAR LEVEL, REAR TOP LEVEL, a zatim upotrijebite gumb Gore/Dolje za podešavanje glasnoće unutar raspone od -6 do +6. • Funkcija zvučnika VIRTUAL može se postaviti na ON/OFF korištenjem gumba Gore/Dolje.
<p>9</p>  <p>RAZINA ZA WOOFER (BASS)</p>	 <p>Za podešavanje razine za woofer (bass) do -12 ili od -6 do +6 pritisnite gumb prema gore ili prema dolje. Za postavljanje glasnoće zvučnika woofer (bass) na 0 (zadano), pritisnite gumb.</p>
<p>10</p>  <p>GLASNOĆA</p>	 <p>Gurnite gumb prema dolje ili prema gore kako biste prilagodili glasnoću.</p> <ul style="list-style-type: none"> • Bez zvuka Pritisnite gumb VOL kako biste isključili zvuk. Kako biste uključili zvuk, pritisnite ga ponovno.

Aktivno pojačalo glasa (AVA)

- Analizira vanjsku buku u stvarnom vremenu za vrijeme reprodukcije s uređaja soundbar kako bi se zvuk glasa mogao uvijek jasno čuti.
- Podaci se ne spremaju tijekom analize.

Upotreba skrivenih gumba (gumbi s više funkcija)

Skriveni gumb		Referentna stranica
Gumb daljinskog upravljača	Funkcija	
WOOFER (Gore)	Uključivanje/isključivanje daljinskog upravljača televizora (stanje čekanja)	stranica 11
Gore	ID SET	stranica 13
 (Upravljanje zvukom)	7 Pojas ekvilizatora	stranica 10

Izlazne specifikacije za različite načine rada zvučnog efekta

Efekt	Ulaz	Izlaz	
		Samo sa subwooferom	Sa subwooferom i kompletom bežičnog stražnjeg zvučnika
STANDARD	2.0 k	2.1 k	2.1 k
	5.1 k	3.1 k	5.1 k
SURROUND	2.0 k	3.1.2 k	5.1.4 k
	5.1 k	3.1.2 k	5.1.4 k
GAME PRO	2.0 k	3.1.2 k	5.1.4 k
	5.1 k	3.1.2 k	5.1.4 k
ADAPTIVE SOUND	2.0 k	3.1.2 k	5.1.4 k
	5.1 k	3.1.2 k	5.1.4 k

- Kada je ulazni izvor Dolby Atmos®, DTS:X, postavljanje samo zvučnika Subwoofer pruža zvuk 3.1.2 kanala, dok postavljanje zvučnika Subwoofer i bežičnog kompleta stražnjeg zvučnika pruža zvuk 5.1.4 kanala.
- Bežični komplet stražnjeg zvučnika tvrtke Samsung može se kupiti zasebno. Informacije u vezi s kupnjom kompleta ili subwoofera možete dobiti od prodavača kod kojeg ste kupili sustav Soundbar.
- Zvučnici prostornog ozvučenja neće proizvoditi zvukove za izlaz 2 kanala dok se koristi način rada **STANDARD**. Kako biste omogućili zvuk za zvučnike prostornog ozvučenja, promijenite način rada efekta u **SURROUND**.

Podešavanje glasnoće zvučnika Soundbar pomoću daljinskog upravljača za TV







Podesite glasnoću sustava Soundbar s pomoću daljinskog upravljača televizora.

- Ova se funkcija može upotrebljavati samo s IC daljinskim upravljačima. Daljinski upravljači s tehnologijom Bluetooth (daljinski upravljači koji zahtijevaju uparivanje) nisu podržani.
- Postavite zvučnik TV-a na **Vanjski zvučnik** kako biste upotrijebili ovu funkciju.
- Proizvođači koji podržavaju ovu funkciju:
VIZIO, LG, Sony, Sharp, PHILIPS, PANASONIC, TOSHIBA, Hisense, RCA

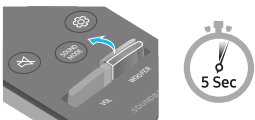
1. Isključite sustav Soundbar.

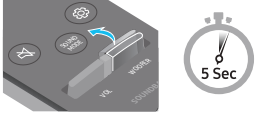
2. Pritisnite prema gore i zadržite gumb **WOOFER** 5 sekundi.

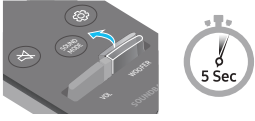
Svaki put kad gurnete gumb **WOOFER** prema gore i zadržite ga 5 sekundi, način rada mijenja se sljedećim redoslijedom: „**OFF-TV REMOTE**” (zadani način rada), „**SAMSUNG-TV REMOTE**”, „**ALL-TV REMOTE**”.

Gumb daljinskog upravljača	Zaslon	Status
	<p>(Zadani način rada)</p> <p>OFF-TV REMOTE</p> 	Onemogućite daljinski upravljač televizora.
	<p>SAMSUNG-TV REMOTE</p> 	Omogućite IC daljinski upravljač Samsung TV-a.
	<p>ALL-TV REMOTE</p> 	Omogućite IC daljinski upravljač treće strane.

04 POVEZIVANJE SUSTAVA SOUNDBAR

Povezivanje napajanja i jedinica

Upotrijebite komponente za napajanje kako biste povezali Subwoofer i Soundbar sa strujnom utičnicom sljedećim redoslijedom:

- Trebate li više informacija o potrebnom napajanju i potrošnji električne energije, pogledajte naljepnicu na proizvodu. (Naljepnica: donja strana glavne jedinice sustava Soundbar)
1. Povežite kabel napajanja i subwoofer.

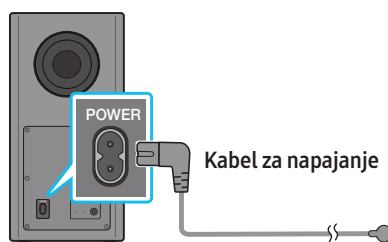

Stražnja strana subwoofera

2. Najprije povežite kabel za napajanje s AC/DC prilagodnikom.
Povežite AC/DC prilagodnik (s kabelom za napajanje) sa Soundbar sustavom.

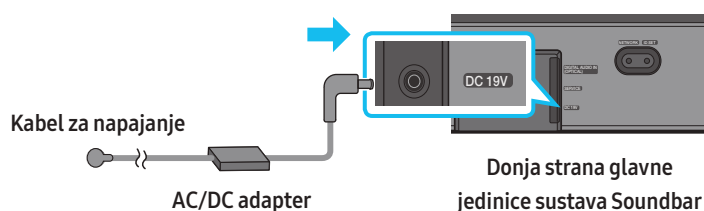

3. Povežite napajanje sa sustavom Soundbar i subwooferom. Subwoofer se automatski povezuje kad se uključi Soundbar.

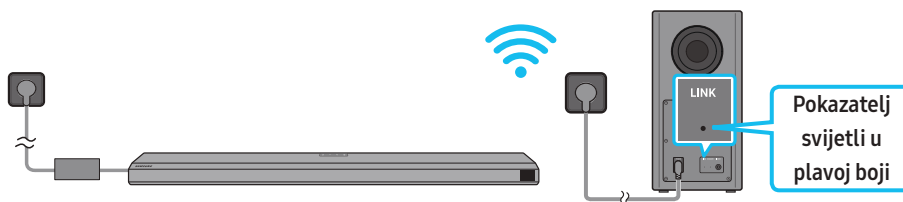

NAPOMENA

- Prije povezivanja sa sustavom Soundbar, povežite napajanje subwoofera. Subwoofer će se automatski povezati kad uključite sustav Soundbar.
- Ako isključite i ponovno uključite kabel napajanja kad je proizvod uključen, Soundbar se automatski uključuje.
- Adapter istosmjerne/izmjenične struje mora biti vodoravno položen na stol ili pod. Ako prilagodnik AC/DC napajanja postavite tako da visi s ulazom AC kabela usmjerenim prema gore, voda ili drugi strani predmeti mogu ući u prilagodnik i uzrokovati kvar.

Ručno povezivanje subwoofera

Prije provođenja postupka ručnog povezivanja u nastavku:

- Provjerite jesu li kabeli napajanja sustava Soundbar i subwoofera pravilno povezani.
- Vodite računa da je sustav Soundbar isključen.

1. Isključite napajanje sustava Soundbar.

2. Pritisnite i držite **ID SET** straga na subwooferu najmanje pet sekundi.
 - Crveni indikator straga na subwooferu isključuje se, a plavi indikator trepće.

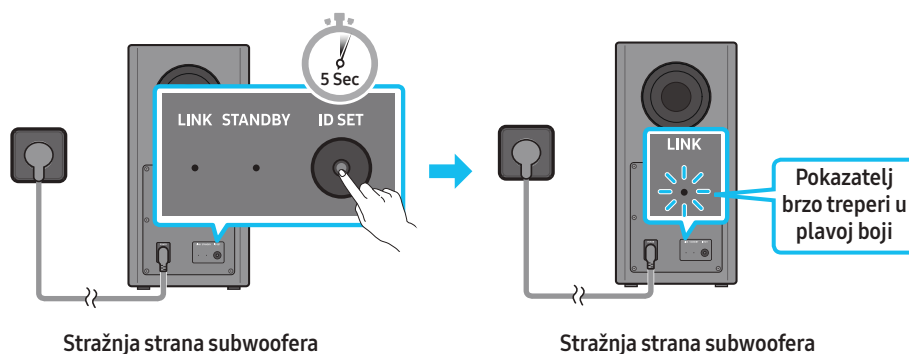

3. Pritisnite gumb **Gore** na daljinskom upravljaču 5 sekundi.
 - Poruka **ID SET** kratko se prikazuje na zaslonu uređaja Soundbar, a zatim nestaje.
 - Soundbar će se automatski uključiti kad se **ID SET** dovrši.

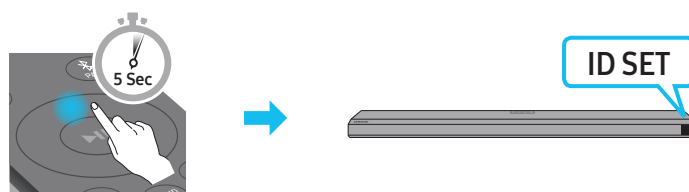

4. Provjerite svijetli li LINK LED postojano plavo (povezivanje je završeno).

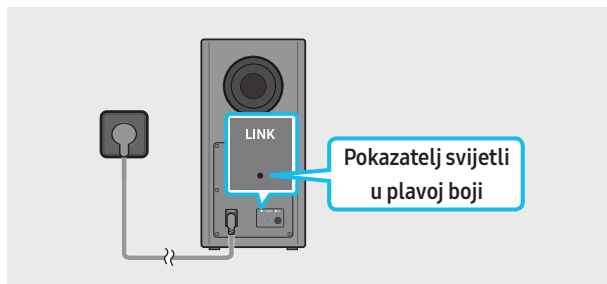

Indikator LINK LED prestat će treperiti i počat će postojano svijetliti plavo nakon uspostavljanja veze između sustava Soundbar i bežičnog subwoofera.

LED indikator svijetli straga na subwooferu

LED	Status	Opis	Rješenje
	Uključeno	Uspješno povezano (normalni rad)	-
	Treperi	Oporavljanje veze	Provjerite je li kabel napajanja koji je priključen na glavnu jedinicu sustava Soundbar pravilno povezan ili pričekajte oko pet minuta. Ako i dalje treperi, pokušajte ručno spojiti subwoofer. Pogledajte stranicu 12.
	Uključeno	Stanje čekanja (s isključenom glavnom jedinicom sustava Soundbar)	Provjerite je li kabel napajanja koji je priključen na glavnu jedinicu sustava Soundbar pravilno povezan.
		Povezivanje nije uspjelo	Povežite ponovno. Pogledajte upute za ručno spajanje na stranici 12.
	Treperi	Kvar	U ovom priručniku pogledajte kontakt podatke Servisnog centra tvrtke Samsung.

NAPOMENA

- Ako je glavna jedinica isključena, bežični subwoofer će se prebaciti u način rada na čekanju, a LED žaruljica NA ČEKANJU na stražnjoj strani subwoofera svijetlit će crveno nakon što zatreperi plavo nekoliko puta.
- Ako upotrijebite uređaj koji koristi istu frekvenciju kao i Soundbar u blizini uređaja Soundbar, smetnje mogu uzrokovati prekide zvuka.

- Maksimalna udaljenost prijenosa bežičnog signala glavne jedinice je otprilike 10 metara, no može se razlikovati ovisno o radnom okruženju. Ako se između glavne jedinice i bežičnog subwoofera nalazi armirano-betonski ili metalni zid, može se dogoditi da sustav uopće ne radi jer bežični signal ne može proći kroz metal.

OPREZ

- Antene bežičnog prijema ugrađene su u bežični subwoofer. Držite jedinicu dalje od vode i vlage.
- Želite li optimalne performanse slušanja, provjerite ima li zapreka u blizini bežičnog subwoofera i modula bežičnog prijateljnika (prodaje se zasebno).

Povezivanje uređaja SWA-9500S (prodaje se zasebno) s uređajem Soundbar

Povežite bežični komplet stražnjeg zvučnika Samsung (SWA-9500S, prodaje se zasebno) sa svojim sustavom Soundbar kako biste proširili ozvučenje na istinsko prostorno ozvučenje.

Detaljne informacije o vezama potražite u priručniku bežičnog kompleta stražnjeg zvučnika tvrtke Samsung.

05 ŽIČNO POVEZIVANJE S TELEVIZOROM

Metoda 1 Povezivanje pomoću HDMI kabela

⚠ OPREZ

- Kada su i HDMI i optički kabel povezani, najprije se prima HDMI signal.
- Za spajanje HDMI kabela između televizora i sustava Soundbar, obavezno povežite priključke s oznakom ARC. U protivnom, možda se neće čuti zvuk televizora.
- Preporučeni kabel je **High Speed HDMI Cable with Ethernet**.

Povezivanje TV-a koji podržava HDMI ARC (Kanal za povrat zvuka)

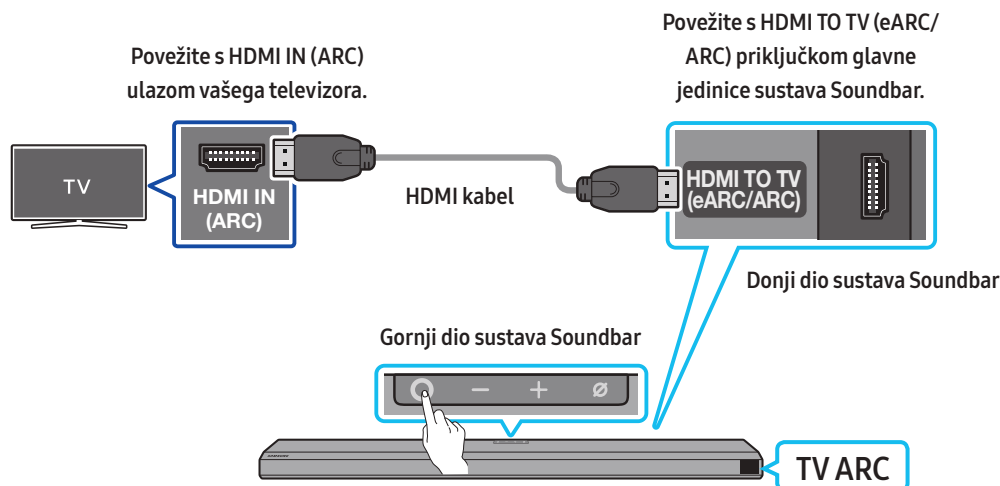

1. Kad su sustav Soundbar i televizor isključeni, povežite HDMI kabel kao što je prikazano na slici.
2. Uključite Soundbar i televizor.
3. Na prozoru zaslona glavne jedinice sustava Soundbar pojavljuje se tekst „**TV ARC**“, a Soundbar reproducira zvuk s televizora.
 - Kada se ne čuje zvuk TV-a, pritisnite gumb **O (Više funkcija)** na vrhu uređaja Soundbar ili gumb **Izvor** na daljinskom upravljaču kako biste odabrali način rada „**D.IN**“. Na zaslonu će se jedno za drugim pojaviti „**D.IN**“ i „**TV ARC**“, a zvuk TV-a će se reproducirati.
 - Kada povezujete TV koji podržava funkciju eARC, na zaslonu će se pojaviti „**eARC**“ i čut će se zvuk.
 - Za povezivanje na eARC, funkcija eARC u izborniku TV-a treba biti postavljena na Uključeno. Pogledajte korisnički priručnik TV-a kako biste saznali pojedinosti o toj postavci. (npr. Samsung TV: Početno (🏠) → Postavke (⚙️) → Zvuk → Stručne postavke → Način rada HDMI-eARC (Automatski))
 - Ako se „**TV ARC**“ ne pojavi na prozoru zaslona glavne jedinice sustava Soundbar, provjerite je li HDMI kabel povezan s odgovarajućim ulazom.
 - S pomoću gumba glasnoće na daljinskom upravljaču televizora promijenite glasnoću na sustavu Soundbar.

NAPOMENA

- Kad televizor koji podržava tehnologiju HDMI ARC povežete sa sustavom Soundbar s pomoću HDMI kabela, digitalne videopodatke i audiopodatke možete prenositi bez povezivanja zasebnog optičkog kabela.
- Preporučujemo upotrebu HDMI kabela bez jezgre, ukoliko za to postoji mogućnost. Ako upotrebljavate HDMI kabel s jezgrom, uzmite onaj čiji je promjer manji od 14 mm.
- Ova funkcija nije dostupna ako HDMI kabel ne podržava ARC.
- Kad je emitirani zvuk kodiran kao Dolby Digital, a „Digitalni format izlaznog zvuka“ na vašem televizoru postavljen je na PCM, preporučujemo promjenu ove opcije u Dolby Digital. Kad se opcije na televizoru promijene, doživjet ćete bolju kvalitetu zvuka. (Izbornik televizora može upotrebljavati različite riječi za Dolby Digital i PCM, ovisno o proizvođaču televizora.)

Metoda 2 Povezivanje s pomoću optičkog kabela

Popis za provjeru prije povezivanja

- Kada su i HDMI i optički kabel povezani, najprije se prima HDMI signal.
- Ako upotrebljavate optički kabel, a priključci imaju štitnike, obavezno uklonite te štitnike.

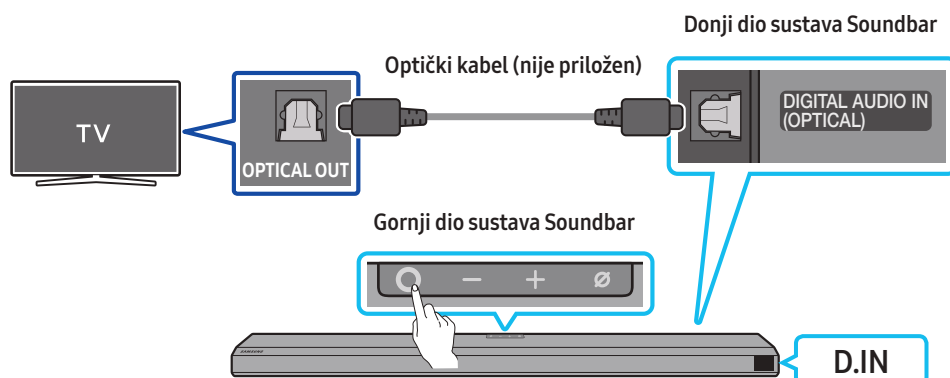

1. Kad su televizor i Soundbar isključeni, povežite ulaz **DIGITAL AUDIO IN (OPTICAL)** na sustavu Soundbar i izlazni priključak **OPTICAL** na televizoru s pomoću optičkog kabela (nije priložen), kao što je prikazano na slici.
2. Uključite Soundbar i televizor.
3. Pritisnite gumb **Q (Više funkcija)** na vrhu uređaja Soundbar ili gumb **Izvor** na daljinskom upravljaču kako biste odabrali način rada „**D.IN**”.
4. Zvuk televizora se čuje iz Soundbar sustava.

Upotreba funkcije Q-Symphony

Kad je funkcija Q-Symphony uključena, Soundbar se sinkronizira sa Samsung TV-om kako bi se zvuk emitirao putem dva uređaja radi optimalnog efekta prostornog ozvučenja. Kad se Soundbar poveže, pojavljuje se izbornik „**TV+Soundbar**” u izborniku TV-a **Izlaz zvuka**. Odaberite odgovarajući izbornik.

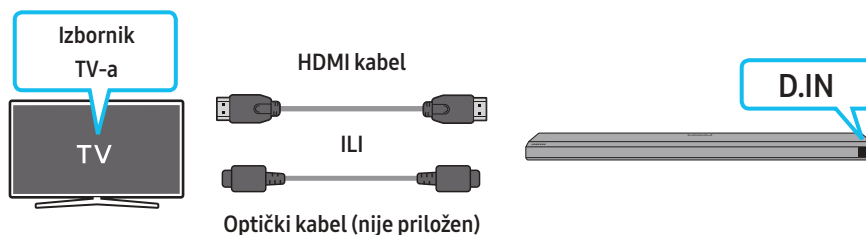

- Primjer izbornika TV-a: **TV + [AV]** naziv serije uređaja Soundbar (HDMI)

NAPOMENA

- Može raditi u skladu s kodekom kojeg podržava TV.
- Ova je funkcija podržana samo kad je povezan HDMI kabel ili optički kabel (nije priložen).
- Ova je funkcija dostupna na nekim Samsung TV-ima i nekim modelima uređaja Soundbar.

Upotreba funkcije prilagođavanja zvuka prostoru

Pružuje optimiziranu kvalitetu zvuka analiziranjem prostora za slušanje.

Kako biste omogućili tu funkciju u načinu rada **Adaptive Sound+** na izborniku svog Samsung TV-a.

(Početno (🏠)) → Postavke (⚙️) → Općenito → Postavke pametnog načina rada → Adaptive Sound+

NAPOMENA

- Način rada zvuka na vašem uređaju Soundbar automatski će se promijeniti u **Adaptive Sound+** ako na svom TV-u omogućite način rada **Adaptive Sound+**.
- Ova funkcija radi kada se Soundbar poveže na neki od Samsung TV-a.

06 BEŽIČNO POVEZIVANJE S TELEVIZOROM

Metoda 1 Povezivanje putem Bluetooth veze

Kad je Samsung TV povezan putem Bluetooth veze, možete čuti stereo zvuk bez prethodnog mučenja s kabelima.

- Istodobno se može spojiti samo jedan Samsung TV.
- Može se povezati Samsung TV koji podržava Bluetooth. Provjerite specifikacije svojeg televizora.

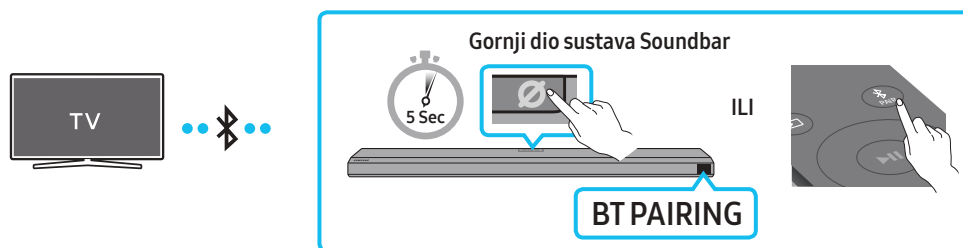

Početno povezivanje

1. Pritisnite gumb **PAIR** na daljinskom upravljaču sustava Soundbar kako biste ušli u način rada „BT PAIRING”.
(ILI)
 - a. Pritisnite gumb **(Više funkcija)** na gornjoj ploči, a zatim odaberite „BT”.
„BT” automatski se mijenja u „BT PAIRING” za nekoliko sekundi ili se mijenja u „BT READY” ako je povezivanje uspješno.
 - b. Kada se pojavi poruka „BT READY”, pritisnite i zadržite gumb **(Uključivanje/isključivanje mikrofona)** na gornjoj ploči sustava Soundbar dulje od 5 sekundi kako bi se prikazalo „BT PAIRING”.
2. Odaberite način rada Bluetooth na Samsung TV-u.
(npr. Početno (🏠) → Postavke (⚙️) → Zvuk → Izlaz zvuka → Popis Bluetooth zvučnika → [AV] Samsung Soundbar Q800A / Q810A (Bluetooth))
3. Odaberite „[AV] Samsung Soundbar Q800A / Q810A” na popisu zaslona TV-a.
Dostupni sustav Soundbar označen je s „Potrebno je uparivanje” ili „Uparen” na popisu Bluetooth uređaja televizora. Za povezivanje Samsung TV-a sa sustavom Soundbar odaberite poruku i uspostavite vezu.
 - Kad je Samsung TV povezan, na prednjem zaslonu sustava Soundbar pojaviti će se [Naziv televizora] → „BT”.
4. Sada možete čuti zvuk sa Samsung TV-a na sustavu Soundbar.
 - Nakon što ste prvi put povezali sustav Soundbar s vašim Samsung TV-om, za ponovno povezivanje upotrijebite način rada „BT READY”.

Ako se uređaj ne uspije povezati

- Ako imate postojeći Soundbar (npr. [AV] Samsung Soundbar Q800A / Q810A) na popisu zvučnika Samsung TV-a, izbrišite ga.
- Zatim ponovite korake od 1 do 3.

Prekidanje veze između sustava Soundbar i Samsung TV-a

Pritisnite gumb **(Više funkcija)** na vrhu uređaja Soundbar ili gumb **(Izvor)** na daljinskom upravljaču kako biste odabrali način rada koji nije „BT”.

- Za prekidanje veze potrebno je nešto vremena, jer Samsung TV mora dobiti odgovor od sustava Soundbar.
(Potrebno vrijeme može se razlikovati, ovisno o modelu Samsung TV-a.)

Koja je razlika između načina BT READY i BT PAIRING?

- **BT READY:** U ovom načinu možete ponovno povezati bilo koji Samsung TV ili mobilni uređaj koji je prethodno bio povezan.
- **BT PAIRING:** U ovom načinu sa sustavom Soundbar možete spojiti novi uređaj.
(Pritisnite gumb **PAIR** na daljinskom upravljaču za Soundbar ili pritisnite i držite gumb **(Uključivanje/isključivanje mikrofona)** na vrhu uređaja Soundbar 5 sekundi dok se Soundbar nalazi u načinu rada „BT”).

Napomene o Bluetooth vezi

- Putem Bluetooth veze pronađite novi uređaj koji ćete povezati i koji udaljen najviše 1 m.
- Ako je prilikom povezivanja Bluetooth uređaja potreban PIN kod, unesite <0000>.
- Soundbar se automatski isključuje nakon 18 minuta u stanju Spreman.
- U sljedećim okolnostima Soundbar možda neće ispravno izvesti Bluetooth pretraživanje ili se neće ispravno povezati:
 - Ako je oko sustava Soundbar snažno električno polje.
 - Ako je nekoliko Bluetooth uređaja upareno sa sustavom Soundbar.
 - Ako je Bluetooth uređaj isključen, nije na mjestu ili ima kvar.
- Elektronički uređaji mogu prouzročiti radijske smetnje. Uređaji koji proizvode elektromagnetske valove moraju se držati podalje od glavne jedinice sustava Soundbar – npr. mikrovalne pećnice, bežični LAN uređaji itd.

Metoda 2 Povezivanje putem Wi-Fi veze

Popis za provjeru prije povezivanja

- Wi-Fi veza je dostupna samo na Samsung TV-ima.
- Provjerite je li **bežični prilagodnik (Wi-Fi)** uključen te je li **TV povezan na prilagodnik**.
- TV i Soundbar moraju se povezati na istu bežičnu mrežu (Wi-Fi).
- Ako vaš bežični prilagodnik (Wi-Fi) koristi DFS kanal, nećete moći uspostaviti Wi-Fi vezu između TV-a i uređaja Soundbar. Pojednosti zatražite od pružatelja internetskih usluga.
- S obzirom na to da se izbornici mogu razlikovati ovisno o godini proizvodnje, pogledajte priručnik svog TV-a.
- Za povezivanje TV-a na uređaj Soundbar putem Wi-Fi veze, prvo povežite Soundbar na bežični prilagodnik. Pojednosti o tome kako uspostaviti Wi-Fi vezu potražite na stranici 22.

1. Više informacija o Wi-Fi vezi s uređajem Soundbar potražite na stranici 22, "**Metoda 2 Povezivanje putem Wi-Fi veze (bežične mreže)**".
2. Promijenite izvor ulaznog signala TV-a korištenjem izbornika zvuka na Soundbar.
 - **Samsung TV-i izdani 2017. godine ili kasnije**
Početno (🏠) → Postavke (⚙️) → Zvuk → Izlaz zvuka → [AV] Samsung Soundbar Q800A / Q810A (Wi-Fi)

07 POVEZIVANJE VANJSKOG UREĐAJA

Metoda 1 Povezivanje s pomoću HDMI kabela (koji omogućuje dekodiranje i reprodukciju Dolby Atmos)

Popis za provjeru prije povezivanja

- Ako opcije izlaza zvuka uključuju Sekundarni zvuk, provjerite je li opcija Sekundarni zvuk postavljena na Isključeno.
- Provjerite podržava li sadržaj značajku Dolby Atmos®.

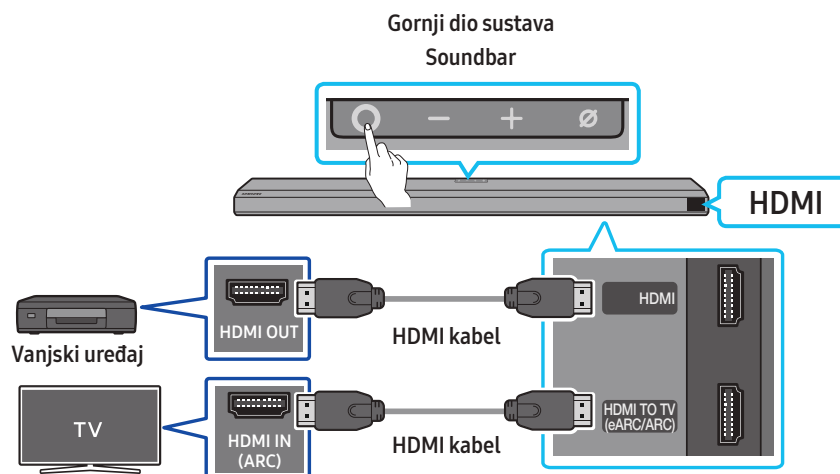

1. Upotrijebite HDMI kabel kako biste povezali HDMI OUT priključak na vanjskom uređaju i HDMI priključak na dnu uređaja Soundbar.
2. Upotrijebite HDMI kabel kako biste povezali HDMI IN priključak na TV-u i HDMI TO TV (eARC/ARC) priključak na dnu uređaja Soundbar.
3. Uključite Soundbar, TV i vanjski uređaj.
4. Pritisnite gumb **ⓘ (Više funkcija)** na vrhu uređaja Soundbar ili gumb **⏮ (Izvor)** na daljinskom upravljaču kako biste odabrali način rada „HDMI“.
5. Zaslون uređaja Soundbar pokazuje da je način rada „HDMI“ trenutno odabran te da će Soundbar početi reproducirati zvukove.

NAPOMENA

- **Pri uporabi funkcije Dolby Atmos®:** Ako je ulazni izvor Dolby Atmos®, emitira se zvuk kanala 3.1.2.
- Kada se aktivira Dolby Atmos®, na prednjem zaslonu prikazat će se „DOLBY ATMOS“.
- **Konfiguriranje opcije Dolby Atmos® na BD reproduktoru ili drugom uređaju**
Otvorite opcije izlaza zvuka u izborniku postavki BD reproduktora ili drugog uređaja i provjerite je li za Bitstream odabrana opcija „Bez kodiranja“.
Primjerice, na Samsung BD playeru idite na Početni izbornik → Zvuk → Digitalni izlaz i zatim odaberite Bitstream (neobrađeno).

Podržana specifikacija UHD signala (3840 x 2160p)

Broj slika u sekundi (fps)	Dubina boja	RGB 4:4:4	YCbCr 4:4:4	YCbCr 4:2:2	YCbCr 4:2:0
< 60	8 bitova	0	0	0	0
	10 bitova	-	-	0	0
	12 bitova	-	-	0	0
120	8 bitova	-	-	-	-
	10 bitova	-	-	-	-

- Podržana specifikacija može se razlikovati ovisno o povezanom vanjskom uređaju ili uvjetima uporabe.

Metoda 2 Povezivanje s pomoću optičkog kabela

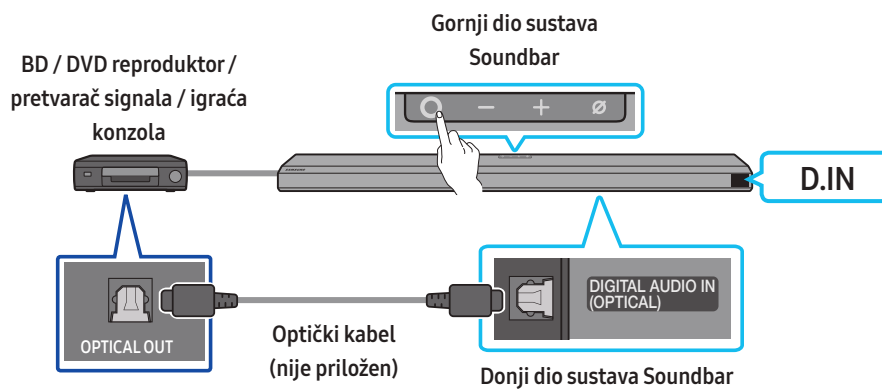

1. Upotrijebite optički kabel (nije priložen) da povežete priključak **DIGITAL AUDIO IN (OPTICAL)** na glavnoj jedinici sustava Soundbar i priključak **OPTICAL OUT** na vanjskom uređaju.
2. Uključite Soundbar i vanjski uređaj.
3. Kako biste odabrali način rada „**D.IN**“, pritisnite gumb **○ (Više funkcija)** na vrhu uređaja Soundbar ili gumb **📺 (Izvor)** na daljinskom upravljaču.
4. Vaš Soundbar reproducirat će zvukove s vanjskog uređaja.

08 POVEZIVANJE S MOBILNIM UREĐAJEM

Metoda 1 Povezivanje putem Bluetooth veze

Ako je mobilni uređaj povezan putem Bluetooth veze, možete čuti stereo zvuk bez prethodnog mučenja s kabelima.

- Kad povežete upareni Bluetooth uređaj dok je sustav Soundbar isključen, Soundbar se automatski uključuje.

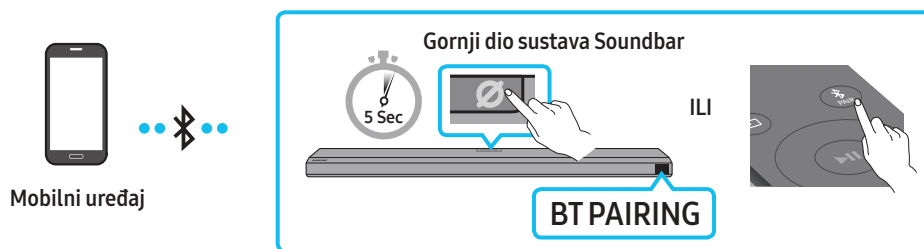

Početo povezivanje

- Kad povežete s novim Bluetooth uređajem, provjerite je li uređaj udaljen 1 m.
1. Pritisnite gumb **PAIR** na daljinskom upravljaču sustava Soundbar kako biste ušli u način rada „BT PAIRING”.
(ILI)
 - a. Pritisnite gumb **○ (Više funkcija)** na gornjoj ploči, a zatim odaberite „BT”.
„BT” automatski se mijenja u „BT PAIRING” za nekoliko sekundi ili se mijenja u „BT READY” ako je povezivanje uspješno.
 - b. Kada se pojavi poruka „BT READY”, pritisnite i zadržite gumb **⊘ (Uključivanje/isključivanje mikrofona)** na gornjoj ploči sustava Soundbar dulje od 5 sekundi kako bi se prikazalo „BT PAIRING”.
 2. S popisa koji se pojavi na vašem uređaju odaberite „[AV] Samsung Soundbar Q800A / Q810A”.
 - Kada je sustav Soundbar povezan s mobilnim uređajem, na prednjem zaslonu pojavit će se poruka [Naziv mobilnog uređaja] → „BT”.
 3. Preko sustava Soundbar reproducirajte glazbene datoteke s uređaja povezanog Bluetooth vezom.
 - Nakon što prvi put povežete Soundbar sa svojim mobilnim uređajem, za ponovno povezivanje upotrijebite način rada „BT READY”.

Ako se uređaj ne uspije povezati

- Ako imate postojeći Soundbar (npr. „[AV] Samsung Soundbar Q800A / Q810A”) na popisu zvučnika na mobilnom uređaju, izbrišite ga.
- Ponovite korake 1 i 2.

Koja je razlika između načina BT READY i BT PAIRING?

- **BT READY:** U ovom načinu možete ponovno povezati bilo koji Samsung TV ili mobilni uređaj koji je prethodno bio povezan.
- **BT PAIRING:** U ovom načinu sa sustavom Soundbar možete spojiti novi uređaj.
(Pritisnite gumb **PAIR** na daljinskom upravljaču za Soundbar ili pritisnite i držite gumb **⊘ (Uključivanje/isključivanje mikrofona)** na vrhu uređaja Soundbar 5 sekundi dok se Soundbar nalazi u načinu rada „BT”).

Napomene o Bluetooth vezi

- Putem Bluetooth veze pronađite novi uređaj koji ćete povezati i koji udaljen najviše 1 m.
- Ako je prilikom povezivanja Bluetooth uređaja potreban PIN kod, unesite <0000>.
- Soundbar se automatski isključuje nakon 18 minuta u stanju Spreman.
- U sljedećim okolnostima Soundbar možda neće ispravno izvesti Bluetooth pretraživanje ili se neće ispravno povezati:
 - Ako je oko sustava Soundbar snažno električno polje.
 - Ako je nekoliko Bluetooth uređaja upareno sa sustavom Soundbar.
 - Ako je Bluetooth uređaj isključen, nije na mjestu ili ima kvar.
- Elektronički uređaji mogu prouzročiti radijske smetnje. Uređaji koji proizvode elektromagnetske valove moraju se držati podalje od glavne jedinice sustava Soundbar – npr. mikrovalne pećnice, bežični LAN uređaji itd.
- Soundbar podržava SBC podatke (44,1 kHz, 48 kHz).
- Povežite samo na Bluetooth uređaj koji podržava funkciju A2DP (AV).
- Soundbar ne možete povezati s Bluetooth uređajem koji podržava samo funkciju HF (Hands Free).
- Kad Soundbar povežete s Bluetooth uređajem, postavite ih što je bliže moguće.
- Što su Soundbar i Bluetooth uređaj udaljeniji jedan od drugog, to će kvaliteta zvuka biti lošija.
Bluetooth veza može se prekinuti ako uređaji nisu u efektivnom rasponu.
- Bluetooth veza možda neće raditi kako treba u područjima s lošim prijemom.

- Na Bluetooth uređaju može doći do smetnji ili kvara u sljedećim uvjetima:
 - Kada je kućište u kontaktu s primopredajnikom signala na Bluetooth uređaju ili uređaju Soundbar
 - U kutovima ili kada se u blizini nalazi prepreka, poput zida ili pregrade, na kojoj se mogu dogoditi promjene napona.
 - Kad su izloženi radijskim smetnjama koje uzrokuju drugi proizvodi koji rade na istim rasponima frekvencija, kao što su medicinska oprema, mikrovalne pećnice i bežični LAN uređaji.
 - Prepreke poput vrata i zidova i dalje mogu utjecati na kvalitetu zvuka čak i kad su uređaji unutar efektivnog raspona.
- Imajte na umu da se Soundbar ne može upariti s drugim Bluetooth uređajima dok se upotrebljava opcija Bluetooth.
- Ovaj bežični uređaj može uzrokovati električne smetnje tijekom rada.

Prekidanje veze Bluetooth uređaja i uređaja Soundbar

Možete prekinuti vezu Bluetooth uređaja i uređaja Soundbar. Upute potražite u korisničkom priručniku Bluetooth uređaja.

- Veza uređaja Soundbar će se prekinuti.
- Kada se prekine veza uređaja Soundbar i Bluetooth uređaja, Soundbar će na prednjem zaslonu prikazati „BT DISCONNECTED“.

Prekidanje veze između uređaja Soundbar i Bluetooth uređaja

Pritisnite gumb **O (Više funkcija)** na vrhu uređaja Soundbar ili gumb **(Izvor)** na daljinskom upravljaču kako biste prebacili način rada s „BT“.

- Za prekidanje veze potrebno je nešto vremena zato što Bluetooth uređaj mora dobiti odgovor uređaja Soundbar. (Vrijeme prekidanja veze može se razlikovati, ovisno o Bluetooth uređaju)
- Kada se prekine veza uređaja Soundbar i Bluetooth uređaja, Soundbar će na prednjem zaslonu prikazati „BT DISCONNECTED“

Metoda 2 Povezivanje putem Wi-Fi veze (bežične mreže)

Za povezivanje sustava Soundbar s mobilnim uređajem putem bežične mreže (Wi-Fi), potrebna je aplikacija **SmartThings**.

Početno povezivanje

1. Instalirajte i pokrenite aplikaciju **SmartThings** na mobilnom uređaju (pametnom telefonu ili tabletu).
2. Kako biste dodali Soundbar, slijedite upute na zaslonu aplikacije.
 - Automatski skočni prozor (druga snimka zaslona u nastavku) možda se neće prikazati na nekim uređajima. Ako se skočni prozor ne pojavi, pritisnite „+“ na zaslonu **Home**. Uređaj Soundbar dodaje se u aplikaciju.

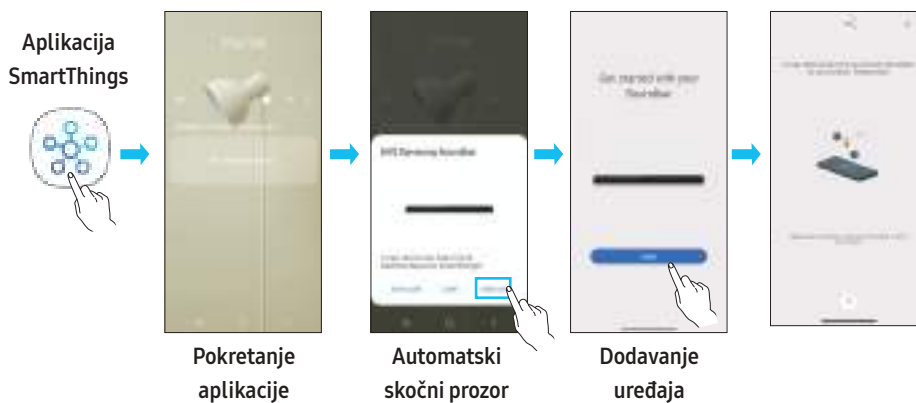

Početak upotrebe usluge Amazon Alexa (ugrađena usluga Alexa)

- Amazon Alexa je usluga koju pruža tvrtka Amazon.
- Funkcija možda neće biti podržana ovisno o modelu ili zemljopisnom području.
- Ova funkcija podržava samo neke jezike, a podržane funkcije mogu se razlikovati ovisno o zemljopisnom području.
- Za više informacija o specifikaciji ili kompatibilnosti proizvoda pogledajte web-mjesto tvrtke Samsung (www.samsung.com).

Koristeći uslugu Alexa možete reproducirati glazbu, slušati vijesti, pogledati vremensku prognozu i upravljati kućanskim aparatima.

Da biste koristili uslugu Amazon Alexa potreban vam je Amazon račun kako biste povezali Soundbar putem mreže.

1. Instalirajte aplikaciju **SmartThings** na mobilnom uređaju, a zatim je pokrenite.
2. Unesite račun za uslugu Alexa prateći upute na aplikaciji, a zatim se prijavite na uslugu.

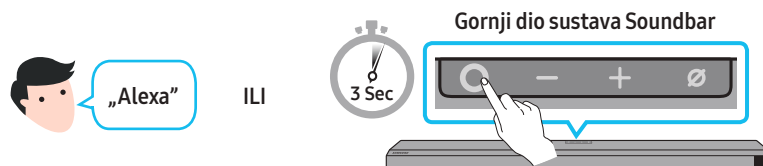

3. Pozovite uslugu Alexa ili pritisnete gumb **○ (Više funkcija)** na uređaju Soundbar 3 sekunde kako biste koristili uslugu Alexa.
 - Pritisnite gumb **○ (Više funkcija)** 3 sekunde kako biste pozvali uslugu Alexa. Izgovorite uputu dok je gumb pritisnut kako biste omogućili prepoznavanje glasa.

Za upravljanje sustavom Soundbar upotrijebite glasovne naredbe



Isprobajte	Primjer što trebate reći
Kontrola glasnoće	„Alexa, povećaj glasnoću. “
	„Alexa, smanji glasnoću. “
Slušanje streaminga s platforme Amazon Music	„Alexa, reproduciraj jazz. “
Kontrola reprodukcije	„Alexa, reproduciraj sljedeću pjesmu. “
	„Alexa, zaustavi glazbu. “
	„Alexa, koja je ovo pjesma? “
Informacije o vremenskim uvjetima	„Alexa, kakvo je vrijeme? “
Postavljanje tajmera	„Alexa, postavi tajmer na 10 minuta. “

Početak upotrebe usluge Alexa na proizvodu tvrtke Amazon (radi s uslugom Alexa)

- Funkcija možda neće biti podržana ovisno o modelu ili zemljopisnom području.
- Ova funkcija podržava samo neke jezike, a podržane funkcije mogu se razlikovati ovisno o zemljopisnom području.
- Za više informacija o specifikaciji ili kompatibilnosti proizvoda pogledajte web-mjesto tvrtke Samsung (www.samsung.com).
- Tu uslugu pruža tvrtka Amazon koja je može ukinuti u bilo kojem trenutku. Samsung ne preuzima odgovornost za dostupnost usluge.
- Zaslon aplikacije Amazon Alexa podliježe izmjenama bez prethodne obavijesti.

Povezivanje i uporaba s proizvodom Amazon (Amazon Echo)

Proizvod Amazon Echo upotrebljavajte za upravljanje sustavom Soundbar i uživanje u uslugama koje pruža Amazon Echo.

Da biste koristili uslugu Amazon Alexa potreban vam je Amazon račun kako biste povezali Soundbar putem mreže.

1. Instalirajte aplikaciju **SmartThings** na mobilnom uređaju, a zatim je pokrenite.
2. Unesite račun za uslugu Alexa prateći upute na aplikaciji, a zatim se prijavite na uslugu.

Za upravljanje sustavom Soundbar upotrijebite glasovne naredbe

- Usluga Amazon Echo koju možete upotrijebiti sa sustavom Soundbar ograničena je na glazbu. Drugim uslugama koje pruža Amazon Echo, primjerice novostima i vremenskoj prognozi, možete pristupiti samo putem proizvoda Amazon Echo.



Okidač + **Naredba** + **Ime zvučnika**

* Za upotrebu glasovnih naredbi za Soundbar naziva „Dnevna soba”

Radnja	Glasovna naredba
Za postavljanje razine glasnoće na 5	„Alexa, postavi glasnoću na 5 u dnevnoj sobi ”
Za povećanje razine glasnoće	„Alexa, povećaj glasnoću u dnevnoj sobi ”
Za isključivanje zvuka	„Alexa, isključi zvuk u dnevnoj sobi ”
Za slušanje radijske postaje naziva KISS FM	„Alexa, reproduciraj Kiss FM u dnevnoj sobi ”
Za reprodukciju sljedeće pjesme	„Alexa, sljedeća pjesma u dnevnoj sobi ”
Za zaustavljanje zvuka	„Alexa, zaustavi u dnevnoj sobi ”
Za isključivanje audio datoteke	„Alexa, isključi u dnevnoj sobi ”

Upotreba funkcije Tap Sound

Dodirnite sustav Soundbar pomoću mobilnog uređaja kako biste reproducirali zvuk sadržaja na mobilnom uređaju putem sustava Soundbar.

- Ovisno o mobilnom uređaju, ta funkcija možda neće biti podržana.
- Ta funkcija je kompatibilna samo sa Samsung mobilnim uređajima koji imaju sustav Android 8.1 ili noviji.

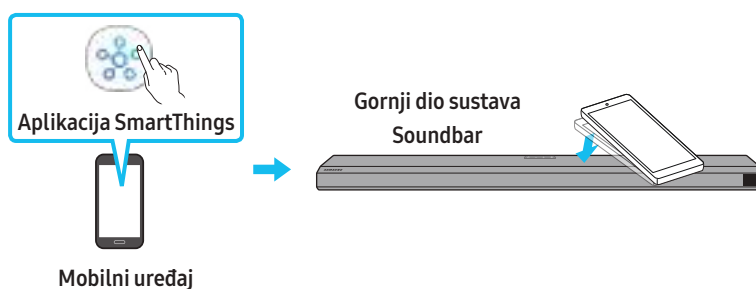

1. Uključite funkciju **Tap Sound** na mobilnom uređaju.
 - Pojediniosti o tome kako uključiti tu funkciju potražite u odjeljku „**Postavljanje funkcije Tap Sound**” u nastavku.
2. Dodirnite sustav Soundbar pomoću mobilnog uređaja. U prikazanom prozoru poruke odaberite „**Start now**”. Uspostavlja se veza između mobilnog uređaja i sustava Soundbar putem Bluetooth veze.
3. Reproducirajte zvuk sadržaja sa mobilnog uređaja putem sustava Soundbar.
 - Tom se funkcijom mobilni uređaj povezuje sa sustavom Soundbar putem Bluetooth veze otkrivanjem vibracije koja se pojavljuje kada uređaj dodirne Soundbar.
 - Pobrinite se da mobilni uređaj ne udari o oštri kut sustava Soundbar. Može doći do pojave ogrebotina ili oštećenja na sustavu Soundbar ili mobilnom uređaju.
 - Preporučuje se da mobilni uređaj bude zaštićen maskom. Lagano dodirnite široku površinu u gornjem dijelu sustava Soundbar bez upotrebe prevelike sile.
 - Da biste se koristili tom funkcijom, ažurirajte aplikaciju **SmartThings** na najnoviju verziju. Ovisno o verziji aplikacije, ta funkcija možda neće biti podržana.

Postavljanje funkcije Tap Sound

Upotrijebite aplikaciju **SmartThings** da biste uključili funkciju **Tap View, Tap Sound**.

1. Pokrenite aplikaciju **SmartThings** na mobilnom uređaju.
2. Odaberite (☰ → 🔗) na zaslonu aplikacije **SmartThings** koji se prikazuje na mobilnom uređaju.
3. Postavite funkciju „**Tap View, Tap Sound**” na uklj. da biste funkciji omogućili rad kada se mobilni uređaj približi sustavu Soundbar. Funkcija je uključena.

NAPOMENA

- Kada je mobilni uređaj u načinu uštede energije, funkcija **Tap Sound** ne radi.
- Funkcija **Tap Sound** možda neće raditi ako se u blizini sustava Soundbar nalaze uređaji koji prouzrokuju radiofrekvencijske smetnje, kao što su električni uređaji. Pobrinite se da su uređaji koji mogu prouzročiti radiofrekvencijske smetnje dovoljno udaljeni od sustava Soundbar.

09 POVEZIVANJE NA APPLE AIRPLAY 2

Ta značajka možda neće biti dostupna u nekim državama.

Povezivanje i upotreba s proizvodom tvrtke Apple

- Pomoću tehnologije AirPlay 2 možete upravljati kućnim audiosustavom putem uređaja iPhone, iPad, HomePod ili Apple TV.
- Ovaj Samsung Soundbar podržava AirPlay 2 te je za njega potreban iOS 11.4 ili noviji.

NAPOMENA

- Potvrdite da je sustav Soundbar povezan na Wi-Fi. (Pogledajte **Metoda 2 Povezivanje putem Wi-Fi veze (bežične mreže)**)

10 POSTAVLJANJE ZIDNOG NOSAČA (KOMPLETA ZA MONTAŽU NA ZID)

Mjere opreza pri instalaciji

- Postavite isključivo na okomiti zid.
- Nemojte postavljati na mjesto s visokom temperaturom ili vlagom.
- Provjerite je li zid dovoljno čvrst u odnosu na težinu proizvoda. Ako nije, ojačajte zid ili odaberite neko drugo mjesto za postavljanje.
- Kupite i upotrijebite vijke za pričvršćivanje ili ankere prikladne za vrstu zida koju imate (gips-kartonska ploča, armirana ploča, drvo itd.). Ako je moguće, potporne vijke pričvrstite u letve.
- Kupujte vijke za postavljanje na zid u skladu s vrstom i debljinom zida na koji želite postaviti Soundbar.
 - Promjer: M5
 - Dulžina: Preporučuje se 35 mm ili dulje.
- Povežite kablove jedinice s vanjskim uređajima prije no što postavite Soundbar na zid.
- Uvjerite se da je jedinica isključena i iskopčana iz napajanja prije postavljanja. U protivnom bi moglo doći do strujnog udara.

Sastavni dijelovi zidnog nosača

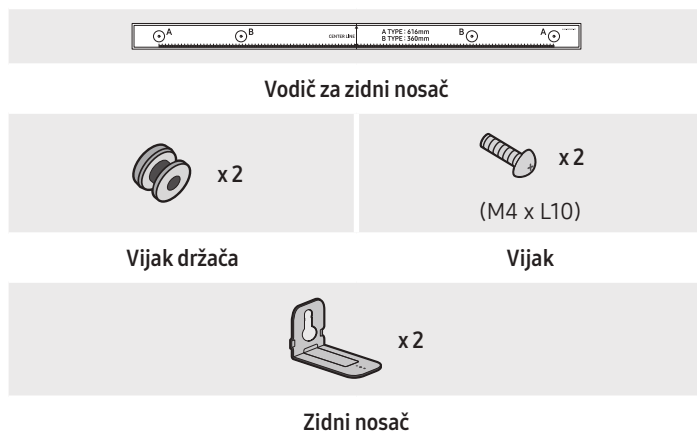

1. Postavite **vodič za zidni nosač** na površinu zida.
 - **Vodič za zidni nosač** mora biti ravan.
 - Ako je televizor postavljen na zid, instalirajte Soundbar najmanje 5 cm ispod televizora.

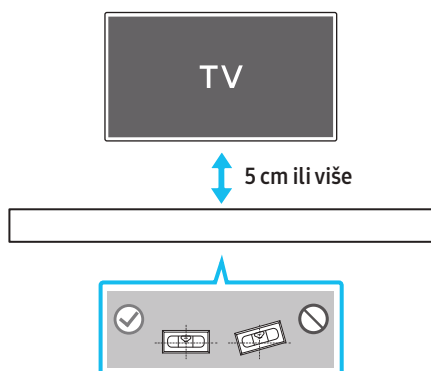

2. Poravnajte **središnju liniju vodiča za zidni nosač** sa sredinom TV-a (ako postavljate Soundbar ispod TV-a), a zatim pričvrstite **vodič za zidni nosač** na zid pomoću ljepljive trake.
 - Ako ga ne postavljate ispod TV-a, postavite **središnju liniju** u sredinu područja instalacije.

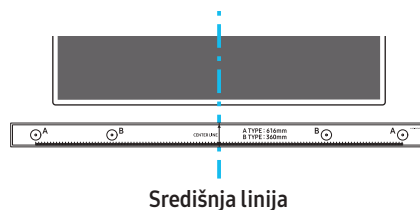

3. Gurnite vrh olovke kroz sredinu slika **A-TYPE** na svakoj strani vodiča kako biste označili otvore za nosive vijke, a zatim uklonite **vodič za zidni nosač**.

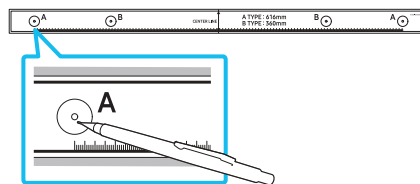

4. S pomoću svrdla odgovarajuće veličine izbušite otvor u zidu na svakoj oznaci.
 - Ako oznake ne odgovaraju položajima usadnih vijaka, obavezno umetnite odgovarajuća sidra ili tiple u otvore prije umetanja nosivih vijaka. Ako upotrebljavate tiple, pobrinite se da su otvori koje ste izbušili dovoljno veliki za te tiple.
5. Gurnite vijak (nije priložen) kroz svaki **vijak držača**, a zatim čvrsto zategnite svaki vijak u otvor za nosive vijke.

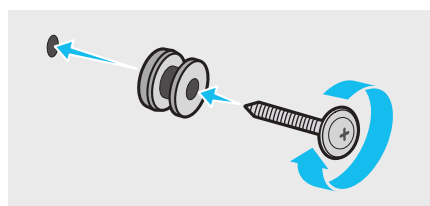

6. Montirajte **2 zidna nosača** u točan položaj na dnu uređaja Soundbar pomoću **2 vijka**.

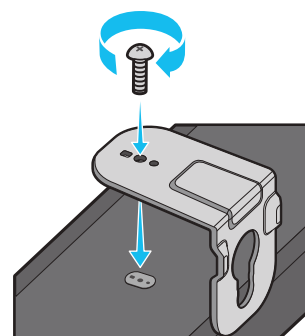

- Prilikom sastavljanja provjerite nalaze li se vješajući dijelovi **zidnih nosača** na stražnjem dijelu uređaja Soundbar.

Stražnja strana uređaja Soundbar



7. Montirajte Soundbar s pričvršćenim **zidnim nosačima** vješanjem **zidnih nosača** na **vijke držača** na zidu.

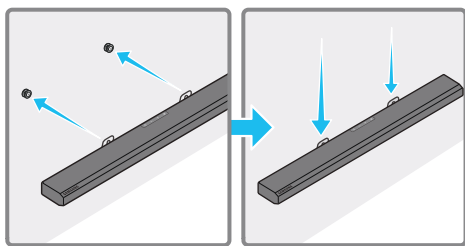

8. Povucite Soundbar prema dolje kako je prikazano u nastavku kako bi **zidni nosači** sigurno sjeli na **vijke držača**.

- Umetnite **vijke držača** u široki (donji) dio **zidnih nosača**, a zatim povucite **zidne nosače** prema dolje tako da **zidni nosači** sigurno sjednu na **vijke držača**.

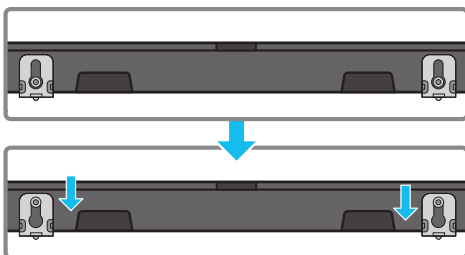

11 INSTALIRANJE SUSTAVA SOUNDBAR IZNAD POSTOLJA TELEVIZORA

Sastavni dio



x 4

Gumene nožice

Prilikom postavljanja pričvrstite **Gumene nožice** na donji dio sustava Soundbar prije postavljanja u položaj iznad postolja televizora. Obavezno pričvrstite **Gumene nožice** tako da se ne nalaze izvan rubova postolja TV-a. Pogledajte donju sliku.

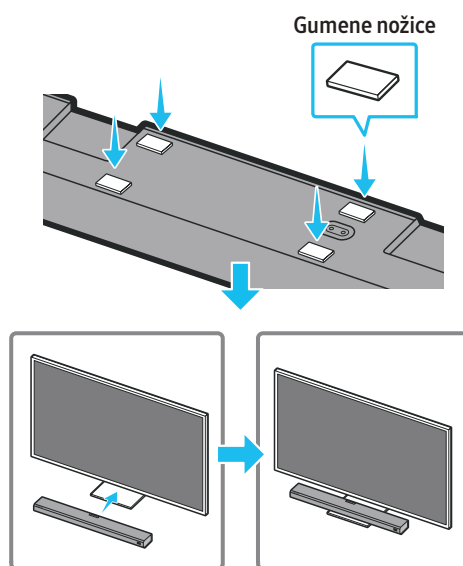

Postavite sustav Soundbar na postolje TV prijemnika.

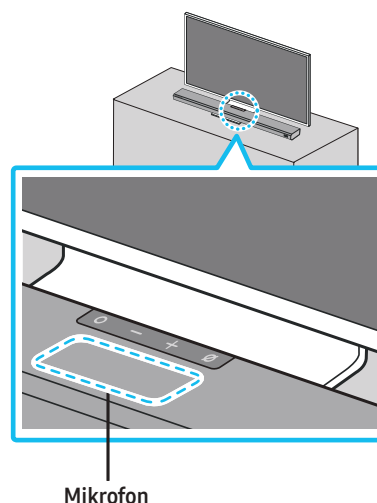

Mikrofon

Kao što je prikazano na slici, poravnajte sredinu sustava Soundbar sa sredinom TV-a, pažljivo postavite Soundbar na postolje TV-a. Sada postavite mikrofonski uređaj ispred stanka kako se ne bi pojavile smetnje s prepoznavanjem glasa.

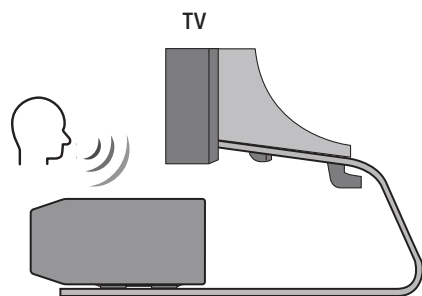

Desni kraj uređaja Soundbar

NAPOMENA

- Pobrinite se da Soundbar postavite na ravnu i čvrstu površinu.
- Nedovoljni razmak od TV-a može uzrokovati probleme s prepoznavanjem glasa i akustikom.

12 AŽURIRANJE SOFTVERA

Automatsko ažuriranje

Ako je Soundbar povezan s internetom, automatski će se izvršiti ažuriranje softvera čak i kada se Soundbar isključi.

- Kako biste se koristili funkcijom automatskog ažuriranja, Soundbar mora biti povezan s internetom. Wi-Fi veza sa sustavom Soundbar prekinut će se ako se kabel napajanja sustava Soundbar isključi ili ako nestane električne energije. Ako nestane električne energije i ona se vrati ili kada ponovo uključite kabel napajanja, uključite Soundbar, a zatim ga ponovo povežite sa internetom.

USB ažuriranje

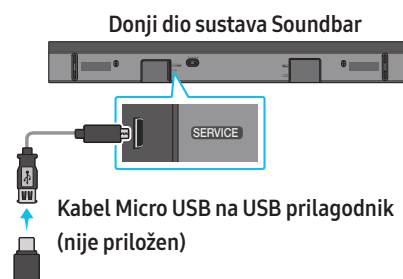

U budućnosti Samsung će možda nuditi ažuriranja firmvera za sustav Soundbar.

Kada ažuriranje bude dostupno, Soundbar možete ažurirati povezivanjem USB pogona koji sadržava firmver za ažuriranje s priključkom **SERVICE** na sustavu Soundbar.

1. Idite na web-mjesto Samsung (www.samsung.com) → potražite naziv modela na opciji izbornika korisničke podrške.
 - Više informacija o ažuriranju potražite u Vodiču za nadogradnju.
2. Preuzmite datoteku za nadogradnju (vrste USB).
3. Raspakirajte datoteku kako biste kreirali mapu s nazivom datoteke.
4. Pohranite kreiranu mapu na USB, a zatim povežite sa sustavom Soundbar.
5. Uključite Soundbar. Proizvod se zatim ažurira u roku od 3 minute uz prikazivanje poruke „UPDATE”.
 - Tijekom ažuriranja nemojte ga isključivati ili uklanjati USB.
 - Ako se poruka „UPDATE” ne pojavi na prozoru zaslona, uklonite kabel za napajanje sa sustava Soundbar, a zatim ga ponovno povežite.
 - Ako je instalirana najnovija verzija, ažuriranje se ne provodi.
 - Ovisno o vrsti USB-a, ažuriranje možda nije podržano.

Inicijalizacija



Kad je Soundbar uključen, istodobno pritisnite gumbе **— + (Glasnoća)** na kućištu i držite ih tako najmanje 5 sekundi. Poruka „INIT” se pojavljuje na zaslonu, a zatim se sustav Soundbar inicijalizira.

⚠ OPREZ

- Sve se postavke na sustavu Soundbar inicijaliziraju. To izvršite samo kada je potrebna inicijalizacija.

13 RJEŠAVANJE PROBLEMA

Prije traženja pomoći provjerite sljedeće.

Soundbar se ne uključuje

- Provjerite je li kabel napajanja sustava Soundbar ispravno umetnut u utičnicu.

Soundbar nepravilno radi

- Nakon što isključite kabel napajanja iz utičnice, umetnite ga ponovo.
- Uklonite kabel za napajanje s vanjskog uređaja i pokušajte ponovno.
- Ako nema signala, Soundbar se automatski isključuje nakon nekog vremena. Uključite napajanje. (Pogledajte stranicu 9.)

U slučaju kvara daljinskog upravljača

- Usmjerite daljinski upravljač izravno u Soundbar.
- Zamijenite baterije novim.

Soundbar ne emitira nikakav zvuk

- Glasnoća sustava Soundbar suviše je nisko ili je prigušen zvuk. Prilagodite glasnoću.
- Kad je povezan vanjski uređaji (STB, Bluetooth uređaj, mobilni uređaj itd.), prilagodite glasnoću vanjskog uređaja.
- Za emitiranje zvuka iz televizora odaberite Soundbar. (Samsung TV: Početno (🏠) → Postavke (⚙) → Zvuk → Izlaz zvuka → Odaberite Soundbar)
- Veza kabela sa sustavom Soundbar možda nije labava. Uklonite kabel i povežite ga ponovno.
- Uklonite kabel za napajanje u potpunosti, ponovno ga povežite i uključite napajanje.
- Inicijalizirajte proizvod i pokušajte ponovno. (Pogledajte stranicu 30.)





Subwoofer ne emitira nikakav zvuk

- Provjerite svijetli li plavi LED indikator straga na subwooferu. Ponovno povežite Soundbar i subwoofer ako indikator treperi plavo ili je postao crven. (Pogledajte stranicu 12.)
- Možete imati problema ako postoji prepreka između sustava Soundbar i subwoofera. Pomaknite uređaje dalje od prepreka.
- Drugi obližnji uređaji koji šalju radiofrekvencijske signale mogu ometati vezu. Držite zvučnik podalje od takvih uređaja.
- Uklonite i ponovno povežite utikač.



Glasnoća subwoofera je preniska

- Izvorna glasnoća sadržaja koji reproducirate može biti niska. Pokušajte prilagoditi razinu subwoofera. (Pogledajte stranicu 10.)
- Približite si subwoofer.





U slučaju da TV nije povezan putem HDMI TO TV (eARC/ARC) veze

- Provjerite je li HDMI kabel pravilno povezan s ARC priključkom. (Pogledajte stranicu 15.)
- Povezivanje možda neće biti moguće zbog povezanog vanjskog uređaja (pretvarača signala, igraće konzole itd.). Direktno povežite Soundbar.
- HDMI-CEC možda nije aktiviran na televizoru. Uključite CEC na izborniku televizora. (Samsung TV: Početna () → Postavke () → Općenito → Upravitelj vanjskih uređaja → Anynet+ (HDMI-CEC) ON)
- Za povezivanje na eARC, funkcija eARC u izborniku TV-a treba biti postavljena na Uključeno. (Samsung TV: Početno () → Postavke () → Zvuk → Stručne postavke → Način rada HDMI-eARC (Automatski))

Nema ulaznog zvuka kad se na TV povezuje u načinu rada HDMI TO TV (eARC/ARC)

- Vaš uređaj ne može reproducirati ulazni signal. Promijenite audioizlaz televizora u PCM ili Dolby Digital. (Za Samsung televizor: Početno () → Postavke () → Zvuk → Stručne postavke → Digitalni format izlaznog zvuka)

Soundbar se neće povezati putem Bluetooth veze.

- Prilikom povezivanja novog uređaja, prebacite na opciju „BT PAIRING” radi povezivanja. (Pritisnite gumb  PAIR na daljinskom upravljaču ili pritisnite gumb  (Uključivanje/isključivanje mikrofona) na kućištu najmanje 5 sekundi.)
- Ako je Soundbar povezan s drugim uređajem, najprije prekinite vezu s tim uređajem kako biste promijenili uređaj.
- Ponovo ga povežite nakon brisanja popisa Bluetooth zvučnika s uređaja. (Samsung TV: Početna () → Postavke () → Zvuk → Izlaz zvuka → Popis Bluetooth zvučnika)
- Automatska veza televizora je možda onemogućena. Dok se Soundbar nalazi u načinu rada „BT READY”, pritisnite i držite gumb **Lijevi** na daljinskom upravljaču uređaja Soundbar 5 sekundi kako biste odabrali opciju **ON-TV CONNECT**. Ako vidite opciju **OFF-TV CONNECT**, ponovno pritisnite i držite gumb **Lijevi** 5 sekundi kako biste prebacili odabir.
- Uklonite i ponovno povežite utikač, zatim pokušajte ponovno.
- Inicijalizirajte proizvod i pokušajte ponovno. (Pogledajte stranicu 30.)

Zvuk nestane prilikom povezivanja putem Bluetooth veze

- Neki uređaji mogu uzrokovati radijske smetnje ako se nalaze preblizu uređaju Soundbar. Npr. mikrovalne pećnice, bežični prilagodnici itd.
- Ako se vaš uređaj koji je povezan putem Bluetooth veze previše udalji od uređaja Soundbar, to može uzrokovati nestajanje zvuka. Pomaknite uređaj bliže uređaju Soundbar.
- Zvuk može nestati ako je dio vašeg tijela u kontaktu s Bluetooth primopredajnikom ili je proizvod postavljen na metalnom namještaju. Provjerite okruženje i uvjete upotrebe.

Nije moguće povezati se na Wi-Fi

- Provjerite je li vaš bežični usmjerivač uključen.
- Isključite usmjerivač, uključite ga i pokušajte ponovno.
- Soundbar se neće povezati ako je signal bežične veze preslab. Pokušajte pomaknuti prilagodnik bliže uređaju Soundbar ili ukloniti moguće prepreke između uređaja Soundbar i prilagodnika, ako je to moguće.
- Ako je vaš bežični usmjerivač novi, morat ćete ponovno konfigurirati mrežne postavke zvučnika.

Soundbar se neće automatski uključiti zajedno s TV-om

- Kad isključite Soundbar dok gledate televizor, onemogućena je sinkronizacija napajanja s televizorom. Najprije isključite televizor.

Funkcija AVA nije dostupna u sljedećim slučajevima.

- Funkcija AVA neće biti dostupna kada se koristi funkcija Q-symphony.
- Funkcija AVA neće biti dostupna kada je mikrofon isključen.

14 LICENCA



Dolby, Dolby Atmos, and the double-D symbol are registered trademarks of Dolby Laboratories Licensing Corporation. Manufactured under license from Dolby Laboratories. Confidential unpublished works. Copyright © 2012-2020 Dolby Laboratories. All rights reserved.



For DTS patents, see <http://patents.dts.com>. Manufactured under license from DTS, Inc. (for companies headquartered in the U.S./Japan/Taiwan) or under license from DTS Licensing Limited (for all other companies). DTS, DTS:X Pro, DTS:X, and the DTS:X logo are registered trademarks or trademarks of DTS, Inc. in the United States and other countries. © 2020 DTS, Inc. ALL RIGHTS RESERVED.



The terms HDMI and HDMI High-Definition Multimedia Interface, and the HDMI Logo are trademarks or registered trademarks of HDMI Licensing Administrator, Inc. in the United States and other countries.



- Više informacija o usluzi Spotify Connect potražite na web-mjestu www.spotify.com/connect
 - Softver Spotify podložan je licencama trećih strana koje se mogu pronaći ovdje: <https://www.spotify.com/connect/third-party-licenses>.
-



- Apple, AirPlay, iPhone, iPad, HomePod, and Apple TV are trademarks of Apple Inc., registered in the U.S. and other countries.
 - Use of the Works with Apple badge means that an accessory has been designed to work specifically with the technology identified in the badge and has been certified by the developer to meet Apple performance standards.
-

15 NAPOMENA O LICENCI ZA KORIŠTENJE SOFTVERA OTVORENOG KODA

Za slanje upita i zahtjeva za pitanja vezana za softver otvorenog koda, kontaktirajte Samsung Open Source (<http://opensource.samsung.com>)

16 VAŽNE NAPOMENE O USLUZI

- Slike i ilustracije u ovom korisničkom priručniku navedene su samo za referencu i mogu se razlikovati od stvarnog izgleda proizvoda.
- Moguća je naplata naknade za administraciju u slučaju (a) poziva inženjera na vaš zahtjev, ako se utvrdi da na proizvodu ne postoji kvar (tj. niste pročitali korisnički priručnik) (b) dostave uređaja u servisni centar, ako se utvrdi da na proizvodu ne postoji kvar (tj. niste pročitali korisnički priručnik).
- O iznosu administrativne naknade bit ćete obaviješteni prije posjeta tehničara.

17 SPECIFIKACIJE I VODIČ

Specifikacije

Naziv modela	HW-Q800A / HW-Q810A
Težina	3,6 kg
Dimenzije (Š x V x D)	980,0 x 60,0 x 115,0 mm
Raspon radne temperature	+5 °C do +35 °C
Raspon radne vlage	10 % ~ 75 %
POJAČALO Nazivna izlazna snaga	((30 W x 4) + (20 W x 2) + 10 W) + 160 W
Podržani formati reprodukcije	Dolby 5.1 k / Dolby Digital Plus / Dolby TRUE HD / Dolby ATMOS DTS 5.1 k / DTS HD / DTS-HD Master Audio / DTS:X / LPCM 8 k
IZLAZNA SNAGA BEŽIČNOG UREĐAJA Maks. snaga Wi-Fi odašiljača	100 mW pri 2,4 GHz – 2,4835 GHz, 200 mW pri 5,15 GHz – 5,25 GHz, 100 mW pri 5,25 GHz – 5,35 GHz i 5,47 GHz – 5,725 GHz
IZLAZNA SNAGA BEŽIČNOG UREĐAJA Maks. snaga BT odašiljača	100mW pri 2,4GHz – 2,4835GHz
IZLAZNA SNAGA BEŽIČNOG UREĐAJA Maks. snaga SRD odašiljača	25mW pri 5,775GHz – 5,875GHz

Naziv uređaja Subwoofer	PS-WA85B
Težina	9,8 kg
Dimenzije (Š x V x D)	210,0 x 403,0 x 403,0 mm
POJAČALO Nazivna izlazna snaga	160 W
IZLAZNA SNAGA BEŽIČNOG UREĐAJA Maks. snaga SRD odašiljača	25mW pri 5,775GHz – 5,875GHz

NAPOMENA

- Samsung Electronics Co., Ltd pridržava pravo promijeniti specifikacije bez ranijeg upozorenja.
- Težina i dimenzije su približne.

Mjera opreza: The Soundbar will restart automatically if you turn on/off Wi-Fi (Soundbar će se automatski ponovno pokrenuti ako uključite/isključite bežičnu vezu).

Ukupna potrošnja energije u stanju mirovanja (W)	5,5 W
Wi-Fi Način isključivanja priključka	Pritisnite gumb ID SET na donjoj ploči sustava Soundbar na 30 sekundi da biste uključili/ isključili Wi-Fi.
Bluetooth Način isključivanja priključka	Pritisnite gumb NETWORK na donjoj ploči sustava Soundbar 30 sekundi da biste uključili/ isključili Bluetooth.

- Tvrtka Samsung ovime izjavljuje da je ova radio-oprema sukladna Direktivi 2014/53/EU te relevantnim zakonskim odredbama Ujedinjenog Kraljevstva. Cijeli tekst izjave o sukladnosti dostupan je na sljedećoj internetskoj adresi:
<http://www.samsung.com> idite na Podršku i unesite naziv modela.
Ova se oprema smije koristiti u svim državama članicama EU i Ujedinjenom Kraljevstvu.
Funkcija WLAN(Wi-Fi ili SRD) od 5 GHz ove opreme može se koristiti samo u zatvorenim prostorima.



[Ispravno odlaganje baterija iz ovog proizvoda]

(Primjenjuje se u zemljama s posebnim sustavima za prikupljanje otpada)

Ova oznaka na bateriji, priručniku ili pakiranju ukazuje na to da se baterije iz ovog proizvoda na kraju svog vijeka trajanja ne smiju odlagati s ostalim kućanskim otpadom. Kemijski simboli Hg, Cd ili Pb označuju da baterija sadrži živu, kadmij ili olovo u količinama višim od referentnih razina navedenih u direktivi EC 2006/66.

Ukoliko baterije nisu ispravno odložene, navedene tvari mogu narušiti zdravlje ljudi ili naštetiti okolišu.

Radi zaštite prirodnih resursa i promicanja ponovne upotrebe materijala, molimo vas da odvojite baterije od ostalih vrsta otpada i reciklirajte ih putem lokalnog, besplatnog sustava za zbrinjavanje baterija.



**Ispravno odlaganje ovog proizvoda
(Otpadna električna i elektronička oprema)**

(Primjenjuje se u zemljama s posebnim sustavima za prikupljanje otpada)

Ova oznaka na proizvodu, dodatnoj opremi ili u literaturi ukazuje na to da se proizvod i njegova elektronička oprema (npr. punjač, slušalice, USB kabel) ne bi trebali odlagati s ostalim kućanskim otpadom na kraju radnog vijeka. Da biste spriječili moguću štetu za okoliš ili ljudsko zdravlje nekontroliranim odlaganjem otpada, odvojite ovaj predmet od ostalih vrsta otpada i odgovorno reciklirajte kako biste promicali održivu ponovnu upotrebu materijalnih resursa.

Korisnici u kućanstvima trebali bi kontaktirati prodavača kod kojega su kupili proizvod ili ured lokalne vlasti kako bi saznali pojedinosti o tome gdje i kako se ovaj predmet može odnijeti kako bi recikliranje bilo sigurno za okoliš.

Korisnici u tvrtkama trebaju kontaktirati dobavljača i provjeriti uvjete i odredbe kupoprodajnog ugovora. Ovaj proizvod i njegova elektronička oprema ne smije se miješati s drugim komercijalnim otpadom.

Informacije o obvezama tvrtke Samsung u pogledu okoliša i regulatornih obveza specifičnih za proizvod npr. REACH, WEEE ili baterije posjetite stranicu: www.samsung.com/uk/aboutsamsung/sustainability/environment/our-commitment/data/

REGULATIVA KOMISIJE (EU) 2019/1782







Zahtjevi za ekološki dizajn vanjskih napajanja:

www.samsung.com/global/ecodesign_component

BEZPEČNOSTNÍ INFORMACE

BEZPEČNOSTNÍ VAROVÁNÍ

ABYSTE ZAMEZILI NEBEZPEČÍ ÚRAZU ELEKTRICKÝM PROUDEM, NEODSTRAŇUJTE KRYT (NEBO ZADNÍ STRANU).
UVNITŘ SE NENACHÁZEJÍ ŽÁDNÉ ČÁSTI, KTERÉ MŮŽE UŽIVATEL OPRAVIT.
ÚDRŽBU PŘENECHTE KVALIFIKOVANÝM SERVISNÍM TECHNIKŮM.
Popis symbolů, které se mohou vyskytovat na vašem produktu Samsung, najdete v níže uvedené tabulce.

UPOZORNĚNÍ	
	RIZIKO ZASAŽENÍ ELEKTRICKÝM PROUDEM. NEOTVÍRAT.
	Tento symbol znamená, že součásti uvnitř jsou pod vysokým napětím. Jakýkoli kontakt s vnitřní částí přístroje je nebezpečný.
	Tento symbol označuje, že k tomuto přístroji byla přiložena důležitá dokumentace týkající se provozu a údržby.
	Výrobek třídy II: Tento symbol označuje, že zařízení nevyžaduje ochranné elektrické uzemnění. Nenachází-li se na produktu s napájecím kabelem tento symbol, MUSÍ být produkt spolehlivě uzemněn.
	Střídavé napětí: Jmenovité napětí označené tímto symbolem je střídavé napětí.
	Stejnoseměrné napětí: Jmenovité napětí označené tímto symbolem je stejnosměrné napětí.
	Upozornění. Nahlédněte do pokynů k použití: Tento symbol radí uživateli, aby nahlédl do uživatelské příručky, kde najde další informace související s bezpečností.

VAROVÁNÍ

- Abyste zamezili nebezpečí úrazu elektrickým proudem, nevystavujte spotřebič dešti nebo vlhkosti.

UPOZORNĚNÍ

- ABYSTE ZAMEZILI NEBEZPEČÍ ÚRAZU ELEKTRICKÝM PROUDEM, MUSÍ BÝT ŠIROKÝ KOLÍK ZÁSTRČKY ÚPLNĚ ZASUNUTÝ DO ŠIROKÉHO OTVORU.
- Toto zařízení musí být vždy zapojené do elektrické zásuvky s ochranným uzemněním.
- Chcete-li odpojit zařízení od elektrické sítě, úplně vytáhněte zástrčku z elektrické zásuvky.
- Nevystavujte zařízení kapající nebo stříkající vodě. Neumisťujte na zařízení předměty naplněné kapalinou, například vázy.
- Chcete-li zařízení úplně vypnout, vytáhněte zástrčku z elektrické zásuvky. Zástrčka musí být trvale snadno a rychle dostupná.

BEZPEČNOSTNÍ OPATŘENÍ











1. Ujistěte se, že elektrická síť ve vašem domě odpovídá požadavkům na napájení uvedeným na identifikačním štítku nalepeném na spodní straně produktu. Produkt namontujte horizontálně na vhodnou základnu (nábytek) a ponechte kolem něj dostatečný prostor pro ventilaci (7 až 10 cm). Ujistěte se, že ventilační otvory nejsou zakryté. Jednotku neumísťujte na zesilovače a další zařízení, která se mohou zahřívat. Tato jednotka je určena k nepřetržitému provozu. Chcete-li jednotku zcela vypnout, vytáhněte zástrčku AC z elektrické zásuvky. Pokud nebudete přístroj delší dobu používat, odpojte ho od elektrické sítě.
2. Během bouřek vytáhněte elektrickou zástrčku z elektrické zásuvky. Napětové špičky způsobené bleskem by mohly poškodit jednotku.
3. Nevystavujte jednotku přímému slunečnímu světlu ani jiným zdrojům tepla. Mohlo by dojít k přehřívání a následným poruchám jednotky.
4. Přístroj chraňte před vlhkostí (např. vázy) a nadměrným teplem (např. krb) a neumísťujte jej do blízkosti zdrojů silných magnetických nebo elektrických polí. V případě poruchy vytáhněte elektrickou zástrčku z elektrické zásuvky. Produkt není určen k průmyslovému použití. Slouží pouze k osobním účelům. V případě uskladnění produktu v chladných podmínkách může docházet ke kondenzaci. Pokud jednotku přepravujete v zimním období, počkejte před jejím použitím přibližně 2 hodiny, dokud se nezahřeje na pokojovou teplotu.
5. Baterie použitá v produktu obsahuje chemické látky, které škodí životnímu prostředí. Nelikvidujte baterii s běžným domovním odpadem. Nevystavujte baterii nadměrnému teplu, přímému slunečnímu světlu nebo ohni. Baterii nezkratujte, nerozebírejte a nepřehřívejte. UPOZORNĚNÍ : V případě nesprávné výměny baterie hrozí riziko exploze. Baterii vyměňte za pouze za stejný nebo ekvivalentní typ.

OBSAH

01	Kontrola komponent	6
02	Přehled produktu	7
	Přední panel / Horní panel zařízení Soundbar	7
	Dolní panel zařízení Soundbar	7
03	Používání dálkového ovladače zařízení Soundbar	9
	Vložení baterií před používáním dálkového ovladače (2 baterie AA)	9
	Jak používat dálkový ovladač	9
	Aktivní zesilovač hlasu (AVA)	10
	Používání skrytých tlačítek (tlačítka s více než jednou funkcí)	10
	Specifikace výstupu pro různé režimy zvukových efektů	11
	Nastavení hlasitosti zařízení Soundbar pomocí dálkového ovladače televizoru	11
04	Připojení zařízení Soundbar	12
	Zapojení napájení a zařízení	12
	– Ruční připojení subwooferu	12
	– LED kontrolky na zadní straně subwooferu	13
	Připojení sady SWA-9500S (prodává se samostatně) k zařízení Soundbar	14
05	Používání kabelového připojení k televizoru	15
	Metoda č. 1. Připojení pomocí HDMI	15
	– Připojení televizoru, který podporuje HDMI ARC (Audio Return Channel)	15
	Metoda č. 2. Připojení pomocí optického kabelu	16
06	Používání bezdrátového připojení k televizoru	17
	Metoda č. 1. Připojení přes Bluetooth	17
	Metoda č. 2. Připojení prostřednictvím Wi-Fi	18
07	Připojení externího zařízení	19
	Metoda č. 1. Připojení pomocí kabelu HDMI (pomocí kterého lze dekodovat a přehrávat Dolby Atmos)	19
	Metoda č. 2. Připojení pomocí optického kabelu	20
08	Připojení mobilního zařízení	21
	Metoda č. 1. Připojení přes Bluetooth	21
	Metoda č. 2. Připojení přes Wi-Fi (bezdrátovou síť)	22
	Začínáme s asistentem Amazon Alexa (integrovaný asistent Alexa)	23
	Začínáme s asistentem Alexa u produktu Amazon (funguje s asistentem Alexa)	24
	Používání Tap Sound	25
09	Připojení k Apple AirPlay 2	26
	Připojení a použití s produktem Apple	26
10	Instalace nástěnného držáku	27
	Předpoklady instalace	27
	Součástky pro upevnění na stěnu	27

11	Instalace Soundbaru nad stojan televizoru	28
	Komponenta	28
12	Aktualizace softwaru	29
	Automatická aktualizace	29
	Aktualizace USB	29
	Inicializace	30
13	Odstraňování potíží	30
14	LICENCE	32
15	Upozornění k licencím na Open Source	32
16	Důležité poznámky ke službě	32
17	Technické údaje a informace	33
	Specifikace	33

01 KONTROLA KOMPONENT





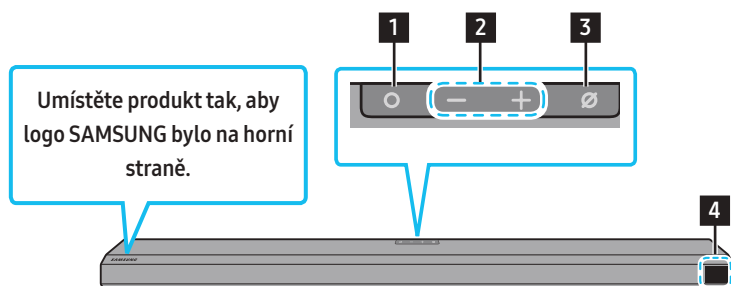

		
Hlavní jednotka zařízení Soundbar	Dálkový ovladač / baterie k zařízení Soundbar	Subwoofer
 2 ks		
Napájecí kabel (subwoofer, Soundbar)	Adaptér AC/DC (Soundbar)	Kabel HDMI
	 2 ks	 2 ks (M4 × L10)
Průvodce upevněním na stěnu	Držák šroubu	Šroub
 2 ks	 4 ks	
Držák pro upevnění na stěnu	Pryžová podložka	

- Další informace týkající se napájecího zdroje a spotřeby energie najdete na štítku produktu. (Štítek: spodní strana hlavní jednotky zařízení Soundbar)
- Chcete-li zakoupit další nebo volitelné kabely, kontaktujte servisní středisko společnosti Samsung nebo oddělení péče o zákazníky společnosti Samsung.
- Více informací o držáku pro upevnění na stěnu nebo pryžové podložce najdete na stranách 27~29.
- Provedení, parametry a obrazovka aplikace se mohou změnit bez předchozího upozornění.
- Vzhled příslušenství se může oproti uvedeným obrázkům nepatrně lišit.

02 PŘEHLED PRODUKTU

Přední panel / Horní panel zařízení Soundbar



1	Tlačítko  (Multifunkční) <ul style="list-style-type: none">• V pohotovostním režimu stisknutím  tlačítka zapnete Soundbar.• Stisknutím  tlačítka změníte zdroj vstupu.
2	Tlačítko   (Hlasitost) <p>Umožňuje nastavení hlasitosti.</p>
3	Tlačítko  (Mikrofon zap/vyp) <p>Stisknutím se zapíná a vypíná mikrofon.</p>
4	Displej <p>Zobrazí stav a současný režim produktu. D.IN → HDMI → Wi-Fi → BT</p>

- Tlačítko napájení začne fungovat do 4–6 s od zapojení do sítě.
- Po zapnutí zařízení se po 4–5 s ozve akustický signál.
- Pokud uslyšíte zvuk z televizoru i ze zařízení Soundbar, přejděte do menu **Nastavení** a u zvukového zdroje televizoru změňte reproduktor na možnost **Externí reproduktor**.

Dolní panel zařízení Soundbar

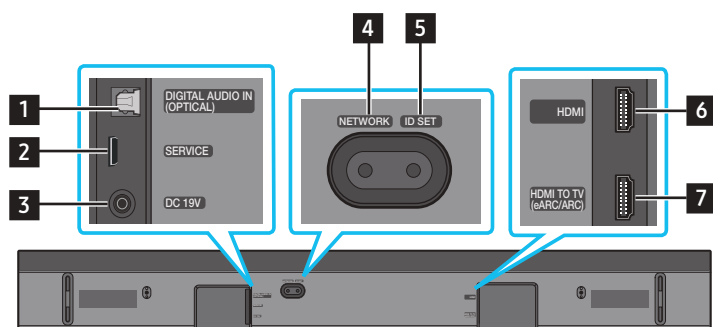

1	DIGITAL AUDIO IN (OPTICAL) <p>Zapojte digitální (optický) výstup k externímu zařízení. (viz str. 20)</p>
2	SERVICE <p>Připojte paměťové zařízení USB a upgradujte software produktu.</p>
3	DC 19V (Napájecí zdroj) <p>Zapojte napájecí adaptér AC/DC. (viz str. 12)</p>
4	NETWORK <p>Stisknutím se připojíte k bezdrátové síti (Wi-Fi) prostřednictvím aplikace SmartThings.</p>
5	ID SET <p>Stisknutím připojíte zařízení Soundbar bezdrátově k prostorovým reproduktorům a subwooferu. (Prostorový reproduktor se prodává samostatně.)</p>
6	HDMI <p>Zajišťuje vstup obrazového a zvukového signálu současně pomocí kabelu HDMI. Zapojte do výstupu HDMI externího zařízení. (viz str. 19)</p>

- Při odpojování napájecího kabelu AC/DC napájecího adaptéru z elektrické zásuvky držte kabel za zástrčku, nikoli za kabel.
- Zařízení ani žádné další komponenty nepřipojujte do síťové zásuvky, dokud nebudou všechny komponenty řádně propojeny.

03 POUŽÍVÁNÍ DÁLKOVÉHO OVLADAČE ZAŘÍZENÍ SOUNDBAR





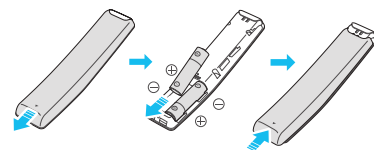

Vložení baterií před používáním dálkového ovladače (2 baterie AA)

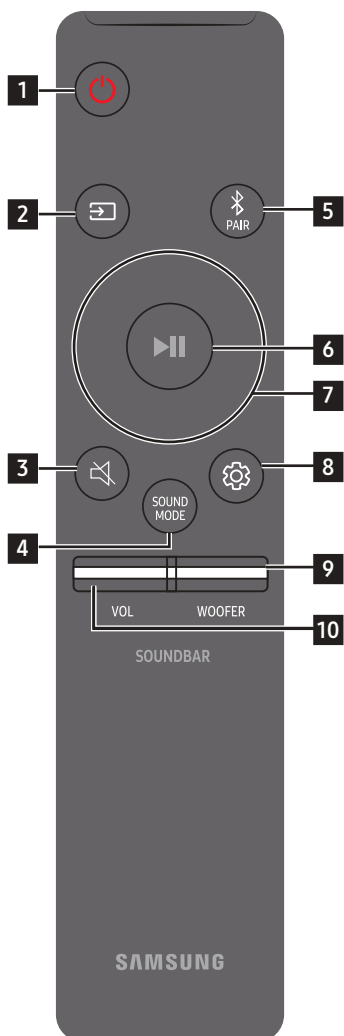





Posouvejte zadní kryt ve směru šipky, dokud jej zcela nesejmete. Vložte 2 baterie AA (1,5 V) tak, aby polarita byla správná. Zasuňte kryt baterií zpět na místo.

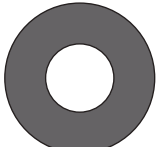

Jak používat dálkový ovladač

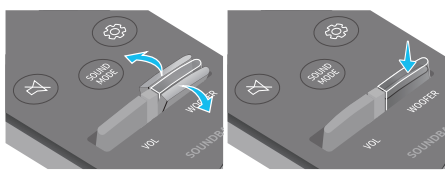

1	 Vypínač	Zapíná a vypíná zařízení Soundbar. <ul style="list-style-type: none">• Funkce Auto Power Down Jednotka se automaticky vypne v následujících případech:<ul style="list-style-type: none">• V režimu D.IN / HDMI / Wi-Fi / BT, pokud po dobu 18 minut není k dispozici zvukový signál.
2	 Zdroj	Stisknutím vyberte zdroj připojený k zařízení Soundbar.
3	 Ztlumit	Stisknutím tlačítka  (Ztlumit) ztlumíte zvuk. Opětovným stisknutím tlačítka zvuk opět zapnete.
4	 SOUND MODE	Požadovaný režim zvuku můžete vybrat zvolením možnosti STANDARD , SURROUND , GAME PRO nebo ADAPTIVE SOUND . <ul style="list-style-type: none">• STANDARD Poskytuje výstup původního zvuku.• SURROUND Poskytuje širší zvukové pole, než je běžné.• GAME PRO Poskytuje stereoskopický zvuk, aby váš zážitek ze hry byl ještě intenzivnější.• ADAPTIVE SOUND Analyzuje obsah v reálném čase a automaticky poskytuje optimální zvukové pole na základě charakteristiky obsahu.
5	 Bluetooth PAIR	Zapněte na zařízení Soundbar režim párování přes Bluetooth. Stiskněte tlačítko a vyčkejte na obrazovku „ BT PAIRING “ pro připojení nového zařízení Bluetooth.
6	 Přehrát/Pozastavit	Stisknutím tlačítka můžete rovněž přehrávat nebo pozastavit hudbu.

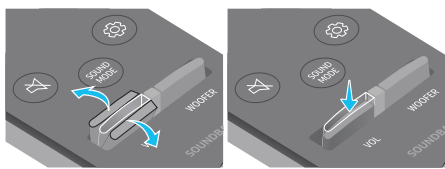
<p>7</p>	 <p>Nahoru/Dolů/ Doleva/Doprava</p>	 <p>Stisknutím uvedených míst zvolte možnost Nahoru/Dolů/Doleva/Doprava.</p> <p>Stisknutím možností Nahoru/Dolů/Vlevo/Vpravo na tlačítku můžete vybírat nebo nastavovat funkce.</p> <ul style="list-style-type: none"> • Další hudební soubor Stisknutím tlačítka Doprava vyberete další hudební soubor. Stisknutím tlačítka Doleva vyberete předchozí hudební soubor. • ID SET Tuto možnost použijte, pokud není připojen subwoofer ani prostorové reproduktory, případně pokud vyžadují opětovné zapojení. Když při vypnutém zařízení stisknete a podržíte na 5 sekund tlačítko Nahoru, spustíte funkci ID SET. (viz str. 13)
<p>8</p>	 <p>Ovládání zvuku</p>	<p>Po stisknutí se postupně zobrazí položky nastavení, jako je AVA, TREBLE, BASS, SYNC, CENTER LEVEL, FRONT TOP LEVEL, a VIRTUAL ON/OFF. Požadovanou položku lze upravit tlačítky Nahoru/Dolů.</p> <ul style="list-style-type: none"> • Chcete-li ovládat úroveň výšek a basů, vyberte v nastavení zvuku možnost TREBLE nebo BASS a pomocí tlačítek Nahoru/Dolů nastavte hodnotu hlasitosti v rozmezí -6 až +6. • Stiskněte a podržte přibližně na 5 sekund tlačítko  (Ovládání zvuku) a nastavte zvuk pro jednotlivá frekvenční pásma. Tlačítky Doleva/Doprava můžete vybírat z možností 150 Hz, 300 Hz, 600 Hz, 1,2 kHz, 2,5 kHz, 5 kHz a 10 kHz a u každé z nich můžete tlačítky Nahoru/Dolů nastavit rozmezí od -6 do +6. (Zkontrolujte, že režim Zvuk je nastaven na „STANDARD“.) • Chcete-li ovládat hlasitost jednotlivých reproduktorů, vyberte v nastavení zvuku možnost CENTER LEVEL nebo FRONT TOP LEVEL a následně tlačítky Nahoru/Dolů upravte hlasitost v rozmezí od -6 do +6. • Není-li obraz televizoru synchronizován se zvukem ze zařízení Soundbar, vyberte v menu Ovládání zvuku možnost SYNC a pomocí tlačítek Nahoru/Dolů nastavte zpoždění zvuku na hodnotu 0–300 milisekund. • SYNC je podporována pouze u některých funkcí. • Jsou-li připojeny prostorové reproduktory, vyberte možnost REAR LEVEL nebo REAR TOP LEVEL, a potom pomocí tlačítek Nahoru/Dolů nastavte hlasitost v rozmezí -6 až +6. • Funkce reproduktoru VIRTUAL se Nahoru/Dolů tlačítky ON/OFF.
<p>9</p>	 <p>ÚROVEŇ BASOVÉHO WOOFER (BASS)</p>	 <p>Stisknutím tlačítka Nahoru nebo Dolů upravíte úroveň basového reproduktoru (hloubek) na -12 nebo od -6 do +6. Chcete-li nastavit úroveň hlasitosti basového reproduktoru (hloubek) na 0 (výchozí), stiskněte tlačítko.</p>
<p>10</p>	 <p>HLASITOST</p>	 <p>Stisknutím tlačítka nahoru nebo dolů nastavíte hlasitost.</p> <ul style="list-style-type: none"> • Ztlumit Stisknutím tlačítka VOL ztlumíte zvuk. Opětovným stisknutím tlačítka zvuk opět zapnete.

Aktivní zesilovač hlasu (AVA)

- Analyzuje během přehrávání pomocí zařízení soundbar externí hluk v reálném čase, takže je hlas vždy zřetelně slyšet.
- Během analýzy se neukládají žádná data.

Používání skrytých tlačítek (tlačítka s více než jednou funkcí)

Skryté tlačítko		Referenční strana
Tlačítko dálkového ovladače	Funkce	
WOOFER (nahoru)	Zapnutí/vypnutí dálkového ovladače televizoru (pohotovostní režim)	strana 11
Nahoru	ID SET	strana 13
 (Ovládání zvuku)	7 sedmipásmový ekvalizér	strana 10

Specifikace výstupu pro různé režimy zvukových efektů

Efekt	Vstup	Výstup	
		Pouze se subwooferem	Se subwooferem a sadou bezdrátových zadních reproduktorů
STANDARD	2.0 kanály	2.1 kanály	2.1 kanály
	5.1 kanály	3.1 kanály	5.1 kanály
SURROUND	2.0 kanály	3.1.2 kanály	5.1.4 kanály
	5.1 kanály	3.1.2 kanály	5.1.4 kanály
GAME PRO	2.0 kanály	3.1.2 kanály	5.1.4 kanály
	5.1 kanály	3.1.2 kanály	5.1.4 kanály
ADAPTIVE SOUND	2.0 kanály	3.1.2 kanály	5.1.4 kanály
	5.1 kanály	3.1.2 kanály	5.1.4 kanály

- Je-li vstupní zdroj ve formátu Dolby Atmos® nebo DTS:X, nastavení pouze se subwooferem poskytne 3.1.2 kanálový zvuk, zatímco nastavení se subwooferem a sadou bezdrátových zadních reproduktorů poskytne 5.1.4 kanálový zvuk.
- Sadu bezdrátových zadních reproduktorů Samsung lze zakoupit samostatně. Chcete-li si tuto sadu nebo subwoofer pořídit, obraťte se na prodejce, u kterého jste zařízení Soundbar zakoupili.
- Prostorové reproduktory nebudou při použití režimu **STANDARD** poskytovat dvoukanálový zvukový výstup. Aby prostorové reproduktory hrály, je nutné změnit režim efektů na **SURROUND**.

Nastavení hlasitosti zařízení Soundbar pomocí dálkového ovladače televizoru







Hlasitost zařízení Soundbar se nastavuje dálkovým ovladačem televizoru.

- Tuto funkci lze použít pouze s IČ dálkovými ovladači. Dálkové ovladače Bluetooth (dálkové ovladače, které vyžadují párování) nejsou podporovány.
- Chcete-li používat tuto funkci, nastavte reproduktor televizoru na **Externí reproduktor**.
- Výrobci podporující tuto funkci:
VIZIO, LG, Sony, Sharp, PHILIPS, PANASONIC, TOSHIBA, Hisense, RCA

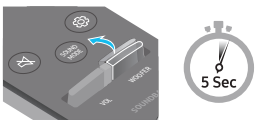
1. Vypněte zařízení Soundbar.

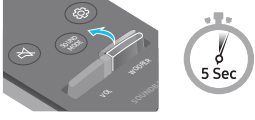
2. Na 5 sekund stiskněte a podržte tlačítko **WOOFER**.

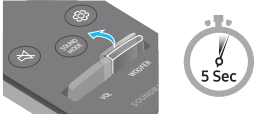
Každé stisknutí a podržení tlačítka **WOOFER** na 5 sekund vede ke změně režimu v uvedeném pořadí: „**OFF-TV REMOTE**“ (výchozí režim), „**SAMSUNG-TV REMOTE**“, „**ALL-TV REMOTE**“.

Tlačítko dálkového ovladače	Displej	Stav
	<p>(Výchozí režim)</p> <p>OFF-TV REMOTE</p> 	Vypněte dálkový ovladač televizoru.
	<p>SAMSUNG-TV REMOTE</p> 	Zapněte IČ dálkový ovladač televizoru Samsung.
	<p>ALL-TV REMOTE</p> 	Zapněte IČ dálkový ovladač televizoru cizího výrobce.

04 PŘIPOJENÍ ZAŘÍZENÍ SOUNDBAR

Zapojení napájení a zařízení

Použijte napájecí komponenty k připojení subwooferu a zařízení Soundbar do elektrické zásuvky v následujícím pořadí:

- Další informace týkající se přívodu elektrického proudu a spotřeby energie najdete na štítku produktu. (Štítek: spodní strana hlavní jednotky zařízení Soundbar)
1. Připojte napájecí kabel k subwooferu.

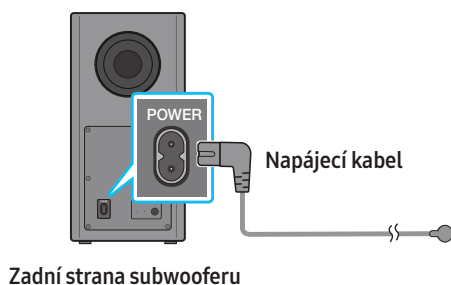

2. Napájecí kabel nejdřív připojte k adaptéru AC/DC.
Adaptér AC/DC (s napájecím kabelem) připojte k zařízení Soundbar.

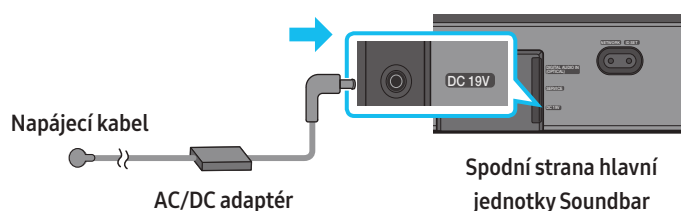

3. Zapojte zařízení Soundbar a subwoofer do napájení. Subwoofer se po zapnutí zařízení Soundbar připojí automaticky.

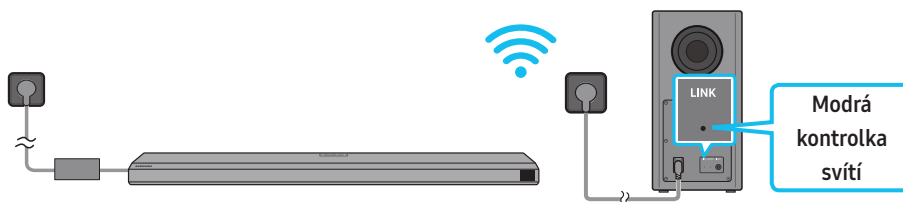

POZNÁMKA

- Zapojte subwoofer ke zdroji napájení ještě před připojením zařízení Soundbar.
Subwoofer se automaticky připojí po zapnutí zařízení Soundbar.
- Pokud odpojíte a znovu připojíte napájecí kabel a produkt je zapnutý, zařízení Soundbar se automaticky zapne.
- Zajistěte, aby síťový adaptér ležel naplocho na stole nebo na zemi. Pokud adaptér AC/DC umístíte tak, že visí a vstup kabelu AC směřuje nahoru, může do adaptéru vnikat voda a jiné cizí látky, a tím může dojít k jeho selhání.

Ruční připojení subwooferu

Před zahájením ručního připojování níže:

- Zkontrolujte, zda jsou řádně zapojené napájecí kabely zařízení Soundbar a subwooferu.
- Zkontrolujte, že zařízení Soundbar je vypnuté.

1. Vypněte hlavní jednotku zařízení Soundbar.

2. Stiskněte a alespoň na 5 sekund podržte tlačítko **ID SET** na zadní straně subwooferu.
 - Červená kontrolka na zadní straně subwooferu zhasne a začne blikat modrá kontrolka.

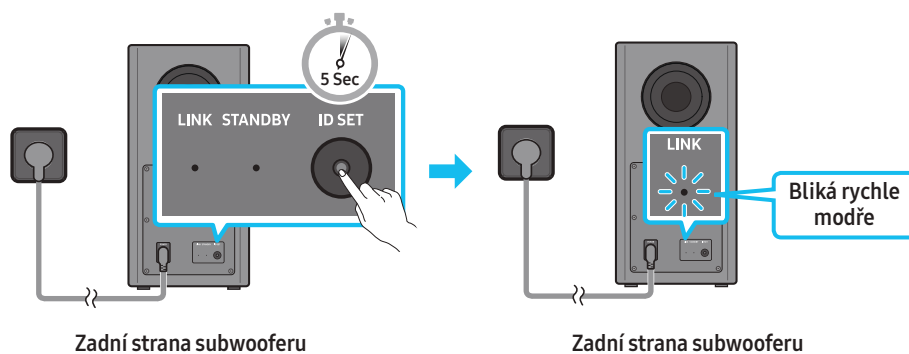

3. Na dálkovém ovladači stiskněte na 5 sekund tlačítko **Nahoru**.
 - Na displeji zařízení Soundbar se na okamžik objeví zpráva **ID SET** a poté zmizí.
 - Zařízení Soundbar se po dokončení **ID SET** samo zapne.

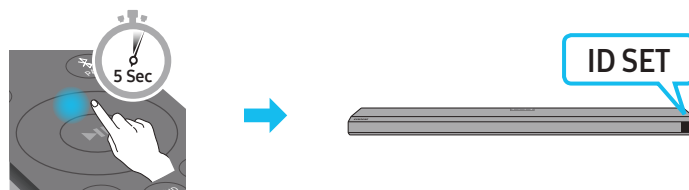

4. Zkontrolujte, zda kontrolka **LINK LED** svítí modře (připojení bylo dokončeno).

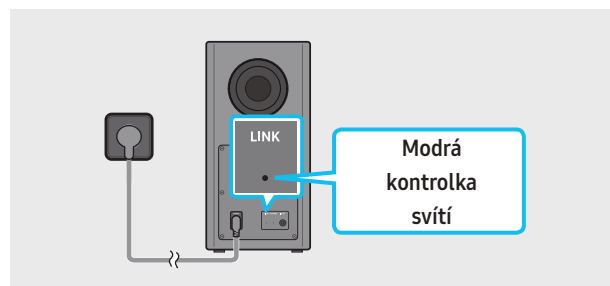

Jakmile se naváže spojení mezi zařízením Soundbar a bezdrátovým subwooferem, přestane kontrolka **LINK LED** blikat a bude svítit modře.

LED kontrolky na zadní straně subwooferu

LED	Stav	Popis	Rozlišení
	Zap	Úspěšně připojeno (běžný provoz)	-
	Bliká	Probíhá obnovování připojení	Zkontrolujte, zda je napájecí kabel správně připojen k hlavní jednotce zařízení Soundbar, nebo počkejte 5 minut. Pokud blikání přetrvává, zkuste subwoofer připojit ručně. Viz strana 12.
	Zap	Pohotovostní režim (s vypnutou hlavní jednotkou zařízení Soundbar)	Zkontrolujte, zda je napájecí kabel správně připojen k hlavní jednotce zařízení Soundbar.
		Připojení se nezdařilo	Připojte zařízení znovu. Pokyny k ručnímu připojení najdete na straně 12.
	Bliká	Porucha	Kontaktní údaje na servisní středisko společnosti Samsung najdete v této příručce.

POZNÁMKA

- Při vypnutí hlavní jednotky se bezdrátový subwoofer přepne do pohotovostního režimu a LED dioda **STANDBY** na zadní straně subwooferu několikrát modře zabliká a pak se rozsvítí červeně.
- Jestliže používáte zařízení, které používá stejnou frekvenci jako zařízení Soundbar a je umístěné v jeho blízkosti, může docházet k rušení zvuku.

- Maximální přenosová vzdálenost bezdrátového signálu hlavní jednotky je cca 10 m, ale v závislosti na prostředí se může lišit. V případě, že mezi hlavní jednotkou a bezdrátovým subwooferem stojí železobetonová nebo kovová stěna, nemusí systém fungovat vůbec, protože bezdrátový signál neprochází kovem.

UPOZORNĚNÍ

- Antény přijímající bezdrátový signál jsou zabudovány do bezdrátového subwooferu. Udržujte jednotku mimo dosah vody a vlhkosti.
- Pro dosažení optimálních podmínek pro poslech se ujistěte, že se v okolí bezdrátového subwooferu a modulu bezdrátového přijímače (prodává se samostatně) nenachází žádné překážky.

Připojení sady SWA-9500S (prodává se samostatně) k zařízení Soundbar

Připojte k zařízení Soundbar sadu bezdrátových zadních reproduktorů Samsung (SWA-9500S, prodává se samostatně) a dosáhněte skutečného prostorového zvuku bez nutnosti použití kabelů.

Podrobné informace týkající se připojení najdete v návodu pro Sadu bezdrátových zadních reproduktorů Samsung.

05 POUŽÍVÁNÍ KABELOVÉHO PŘIHOJENÍ K TELEVIZORU

Metoda č. 1. Připojení pomocí HDMI

⚠ UPOZORNĚNÍ

- Pokud je zapojený kabel HDMI i optický kabel, nejdříve je přijat signál z kabelu HDMI.
- Chcete-li připojit kabel HDMI mezi televizorem a zařízením Soundbar, nezapomeňte zapojit koncovky s označením ARC. Jinak může dojít k poruše zvukového výstupu televizoru.
- Doporučujeme použít kabel **High Speed HDMI Cable with Ethernet**.

Připojení televizoru, který podporuje HDMI ARC (Audio Return Channel)

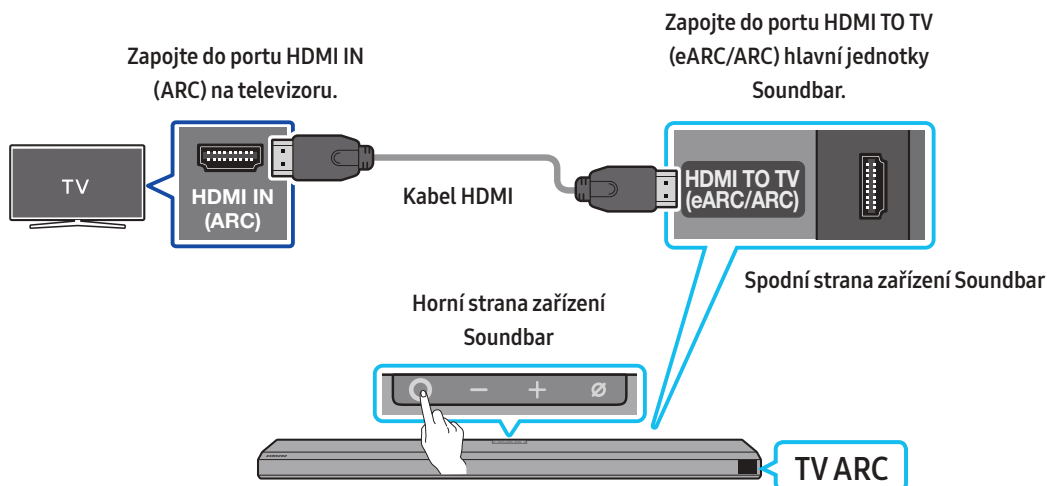

1. Vypněte zařízení Soundbar a televizor a připojte kabel HDMI tak, jak je uvedeno na obrázku.
2. Zapněte zařízení Soundbar a televizor.
3. Na displeji hlavní jednotky Soundbar se zobrazí „**TV ARC**“ a výstupem zařízení Soundbar je zvuk televizoru.
 - Pokud není zvuk televizoru slyšet, stiskněte **O (Multifunkční)** tlačítko na horní straně zařízení Soundbar nebo tlačítko **(Zdroj)** na dálkovém ovladači a vyberte režim „**D.IN**“. Na obrazovce se postupně zobrazí „**D.IN**“ a „**TV ARC**“ a přehraje se zvuk televizoru.
 - Když připojujete televizor, který podporuje funkci eARC, na displeji se zobrazí text „**eARC**“ a zazní zvuk.
 - Chcete-li použít připojení s funkcí eARC, musí být funkce eARC zapnutá v menu televizoru. Podrobnosti týkající se nastavení najdete v návodu k použití televizoru. (Příklad: Samsung TV: Domů (🏠) → Nastavení (⚙️) → Zvuk → Nastavení pro pokročilé → Režim HDMI-eARC (Auto))
 - Pokud se „**TV ARC**“ na displeji hlavní jednotky Soundbar nezobrazí, potvrďte, zda je kabel HDMI zapojený do správného portu.
 - Pomocí tlačítek ovládání hlasitosti na dálkovém ovladači televizoru můžete měnit hlasitost zařízení Soundbar.

POZNÁMKA

- Pokud k zařízení Soundbar připojíte kabelem HDMI televizor, který podporuje HDMI ARC (Audio Return Channel), můžete přenášet digitální obraz a zvuková data bez připojení samostatného optického kabelu.
- Doporučujeme použít kabel typu Coreless HDMI, je-li to možné. Pokud použijete kabel Core HDMI, použijte kabel s průměrem menším než 14 mm.
- Tato funkce není k dispozici, pokud kabel HDMI nepodporuje funkci ARC.
- Pokud je přenášený zvuk ve formátu Dolby Digital a „Formát digitálního zvukového výstupu“ na televizoru je nastaven na možnost PCM, doporučujeme, abyste nastavení změnili na Dolby Digital. Pokud se nastavení na televizoru změní, můžete si vychutnávat lepší kvalitu zvuku. (V nabídce televizoru mohou být pro funkce Dolby Digital a PCM použity jiné výrazy v závislosti na výrobci televizoru.)

Metoda č. 2. Připojení pomocí optického kabelu

Kontrolní opatření před připojením

- Pokud je zapojený kabel HDMI i optický kabel, nejdříve je přijat signál z kabelu HDMI.
- Pokud použijete optický kabel a konektory jsou zakryté, nezapomeňte kryty sejmout.

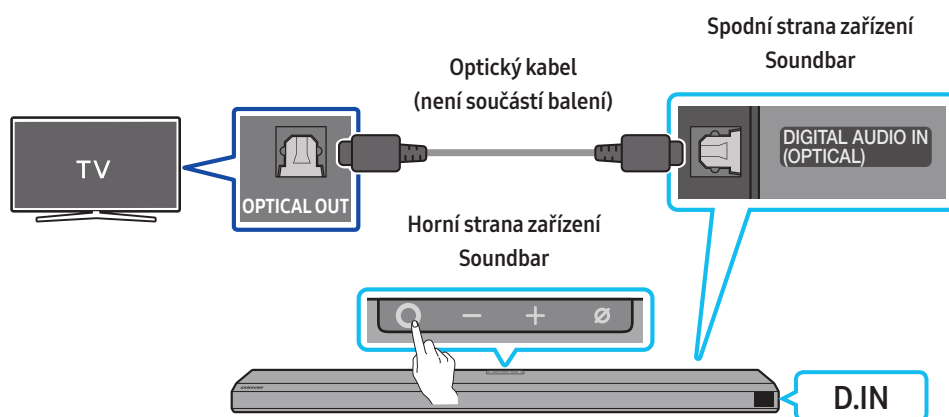

1. Vypněte televizor a zařízení Soundbar a propojte port **DIGITAL AUDIO IN (OPTICAL)** na zařízení Soundbar a port výstupu **OPTICAL** na televizoru pomocí optického kabelu (není součástí balení) tak, jak je uvedeno na obrázku.
2. Zapněte zařízení Soundbar a televizor.
3. Stisknutím **○ (Multifunkční)** tlačítka na horní straně zařízení Soundbar nebo tlačítka **☞ (Zdroj)** na dálkovém ovladači vyberte režim „**D.IN**“.
4. Zvuk televizoru vychází ze zařízení Soundbar.

Používání funkce Q-Symphony

Při používání funkce Q-Symphony se Soundbar synchronizuje s televizorem Samsung za účelem zvukového výstupu prostřednictvím dvou zařízení a vytvoření optimálního prostorového efektu. Pokud je Soundbar připojen, zobrazí se v menu televizoru **Zvukový výstup** položka „**TV+Soundbar**“. Vyberte příslušnou nabídku.

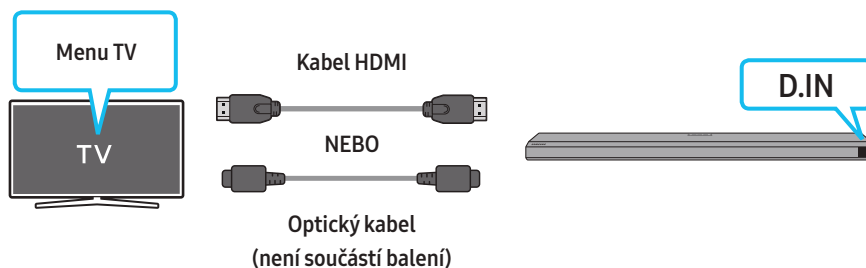

- Příklad menu televizoru: **TV + [AV] Název řady Soundbar (HDMI)**

POZNÁMKA

- Funguje na základě kodeku podporovaného televizorem.
- Tato funkce je podporována jen tehdy, pokud je připojen kabel HDMI nebo optický kabel (není součástí balení).
- Tato funkce je k dispozici v některých televizorech Samsung a některých modelech zařízení Soundbar.

Používání zvuku Spacefit

Poskytuje optimalizovanou kvalitu zvuku na základě analýzy prostředí, ve kterém posloucháte zvuk.

Pokud chcete tuto funkci zapnout, zapněte režim **Adaptive Sound+** v menu televizoru Samsung.

(Domů (🏠) → Nastavení (⚙️) → Obecné → Inteligentní nastavení režimu → Adaptive Sound+)

POZNÁMKA

- Když zapnete v televizoru režim **Adaptive Sound+**, režim zvuku v zařízení Soundbar se automaticky změní na **Adaptive Sound+**.
- Tato funkce je k dispozici, když zařízení Soundbar připojíte k některým televizorům Samsung.

06 POUŽÍVÁNÍ BEZDRÁTOVÉHO PŘIHOJENÍ K TELEVIZORU

Metoda č. 1. Připojení přes Bluetooth

Pokud je přes Bluetooth připojený televizor Samsung, můžete poslouchat stereofonní zvuk bez zbytečné kabeláže.

- Lze připojit pouze jeden televizor Samsung současně.
- Lze připojit televizor Samsung, který podporuje funkci Bluetooth. Ověřte technické údaje televizoru.

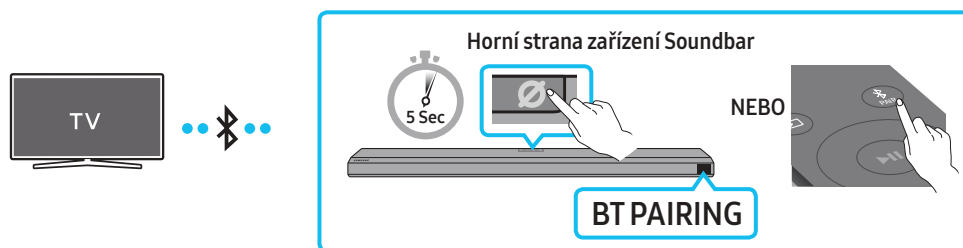

První připojení

1. Stisknutím tlačítka **PAIR** na dálkovém ovladači zařízení Soundbar vstoupíte do režimu „BT PAIRING“.

(NEBO) a. Stiskněte **○ (Multifunkční)** tlačítko na horním panelu a poté vyberte „BT“.

Za několik sekund se možnost „BT“ přepne automaticky na „BT PAIRING“ nebo se změní na „BT READY“, pokud existuje záznam o připojení.

b. Jakmile se objeví text „BT READY“, stiskněte a podržte na déle než 5 sekund tlačítko **☎ (Mikrofon zap/vyp)** na horním panelu zařízení Soundbar, dokud se nezobrazí text „BT PAIRING“.

2. Na televizoru Samsung vyberte režim Bluetooth.

(Příklad: Domů (🏠) → Nastavení (⚙️) → Zvuk → Zvukový výstup → Seznam reproduktorů Bluetooth → [AV] Samsung Soundbar Q800A / Q810A (Bluetooth))

3. Ze seznamu na obrazovce televizoru vyberte možnost „[AV] Samsung Soundbar Q800A / Q810A“.

Dostupné zařízení Soundbar bude na seznamu zařízení Bluetooth televizoru označeno jako „Vyžaduje párování“ nebo „Spárováno“. Chcete-li připojit televizor Samsung k zařízení Soundbar, vyberte zprávu a poté vytvořte připojení.

• Jakmile je televizor Samsung připojený, zobrazí se na předním displeji zařízení Soundbar [Název televizoru] → „BT“.

4. Nyní můžete ze zařízení Soundbar poslouchat zvuk televizoru Samsung.

• Po prvním připojení zařízení Soundbar k televizoru Samsung se můžete znovu připojit pomocí režimu „BT READY“.

Pokud se zařízení nepodaří připojit

- Pokud je na seznamu reproduktorů televizoru Samsung uvedeno stávající zařízení Soundbar (např. [AV] Samsung Soundbar Q800A / Q810A), odstraňte jej.
- Poté opakujte kroky 1 až 3.

Odpojení zařízení Soundbar od televizoru Samsung

Stiskněte **○ (Multifunkční)** tlačítko na horní straně zařízení Soundbar nebo tlačítko **☎ (Zdroj)** na dálkovém ovladači a vyberte jiný režim než „BT“.

- Odpojení chvíli trvá, protože televizor Samsung musí přijmout od zařízení Soundbar odpověď.
(Požadovaný čas se může lišit v závislosti na modelu televizoru Samsung.)

Jaký je rozdíl mezi funkcemi BT READY a BT PAIRING?

- **BT READY** : V tomto režimu můžete znovu připojit jakýkoli televizor nebo mobilní zařízení, které jste připojili dříve.
- **BT PAIRING** : V tomto režimu můžete připojit k jednotce Soundbar nové zařízení.
(Na dálkovém ovladači zařízení Soundbar stiskněte tlačítko **PAIR** nebo stiskněte a podržte na více než 5 sekund tlačítko **☎ (Mikrofon zap/vyp)** na horní straně zařízení Soundbar, dokud je zařízení Soundbar v režimu „BT“.)

Poznámky k připojení Bluetooth

- Vyhledejte nové zařízení v okruhu 1 m, ke kterému se chcete připojit přes Bluetooth.
- Pokud budete při připojování zařízení Bluetooth požádáni o PIN kód, zadejte <0000>.
- Zařízení se po 18 minutách v pohotovostním stavu automaticky vypne.
- Zařízení Soundbar nemusí správně vyhledávat nebo připojovat zařízení Bluetooth v následujících situacích:
 - Pokud je v okolí zařízení Soundbar silné elektrické pole.
 - Pokud je s jednotkou Soundbar spárováno více zařízení Bluetooth současně.
 - Pokud je zařízení Bluetooth vypnuté, není v dosahu nebo má poruchu.
- Elektronická zařízení mohou působit vysokofrekvenční rušení. Zařízení, která generují elektromagnetické vlnění – např. mikrovlnné trouby, bezdrátová zařízení LAN – musí být mimo dosah hlavní jednotky Soundbar.

Metoda č. 2. Připojení prostřednictvím Wi-Fi

Kontrolní opatření před připojením

- Připojení Wi-Fi je dostupné pouze u televizorů Samsung TV.
- Zkontrolujte, zda je **bezdrátový směrovač (Wi-Fi)** zapnutý a **televizor je připojený ke směrovači**.
- Televizor a Soundbar musí být připojeny ke stejné bezdrátové síti (Wi-Fi).
- Pokud bezdrátový směrovač (Wi-Fi) používá kanál DFS, nebude možná vytvořit připojení Wi-Fi mezi televizorem a Soundbar. Podrobnosti zjistíte u svého poskytovatele služeb Internetu.
- Protože menu se mohou v různých letech výroby lišit, podívejte se do návodu k použití televizoru.
- Chcete-li připojit televizor k Soundbar prostřednictvím Wi-Fi, nejprve připojte Soundbar k bezdrátovému směrovači. Další podrobnosti ohledně vytvoření připojení Wi-Fi naleznete na straně 22.

1. Další informace o bezdrátovém připojení (Wi-Fi) k zařízení Soundbar najdete na straně 22, „**Metoda č. 2. Připojení přes Wi-Fi (bezdrátovou síť)**“.
2. Zdroj vstupu televizoru můžete změnit pomocí menu Zvuk pro Soundbar.
 - **Televizory Samsung TV vyrobené v roce 2017 nebo novější**
Domů (🏠) → Nastavení (⚙️) → Zvuk → Zvukový výstup → [AV] Samsung Soundbar Q800A / Q810A (Wi-Fi)

07 PŘIPOJENÍ EXTERNÍHO ZAŘÍZENÍ

Metoda č. 1. Připojení pomocí kabelu HDMI (pomocí kterého lze dekódovat a přehrávat Dolby Atmos)

Kontrolní opatření před připojením

- Pokud možnosti výstupu zvuku zahrnují možnost sekundárního zvuku, ujistěte se, že je tato možnost vypnutá.
- Ujistěte se, že obsah podporuje technologii Dolby Atmos®.

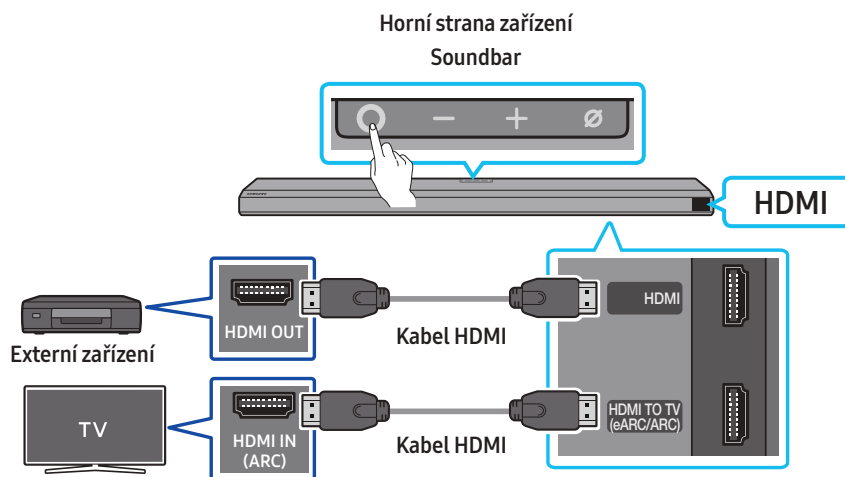

1. Pomocí kabelu HDMI propojte port HDMI OUT na externím zařízení s portem HDMI na spodní straně Soundbar.
2. Pomocí kabelu HDMI propojte port HDMI IN na televizoru s portem HDMI TO TV (eARC/ARC) na spodní straně Soundbar.
3. Zapněte zařízení Soundbar, televizor a externí zařízení.
4. Stisknutím **○ (Multifunkční)** tlačítka na horní straně zařízení Soundbar nebo tlačítka **📺 (Zdroj)** na dálkovém ovladači vyberte režim „HDMI“.
5. Na displeji Soundbar se zobrazí potvrzení, že je aktuálně vybraný režim „HDMI“ a Soundbar začne přehrávat zvuky.

POZNÁMKA

- **Pokud používáte Dolby Atmos®:** Je-li vstupní zdroj ve formátu Dolby Atmos®, výstupem bude 3.1.2 kanálový zvuk.
- Po aktivaci technologie Dolby Atmos® se na předním displeji zobrazí „DOLBY ATMOS“.
- **Konfigurace technologie Dolby Atmos® na přehrávači BD a dalších zařízeních**

V menu nastavení přehrávače BD nebo jiného zařízení otevřete možnosti zvukového výstupu a zkontrolujte, zda je pro Bitstream vybrána možnost „Žádné kódování“. U přehrávače BD Samsung přejděte do nabídky Home Domů → Zvuk → Digitální výstup a vyberte možnost Bitstream (nezpracovaný).

Specifikace podporovaných signálů UHD (3840 x 2160p)

Frekvence snímků (fps; snímky/s)	Barevná hloubka	RGB 4:4:4	YCbCr 4:4:4	YCbCr 4:2:2	YCbCr 4:2:0
< 60	8 bitů	0	0	0	0
	10 bitů	-	-	0	0
	12 bitů	-	-	0	0
120	8 bitů	-	-	-	-
	10 bitů	-	-	-	-

- Specifikace podporovaných signálů se může lišit v závislosti na připojeném externím zařízení nebo podmínkách použití.

Metoda č. 2. Připojení pomocí optického kabelu

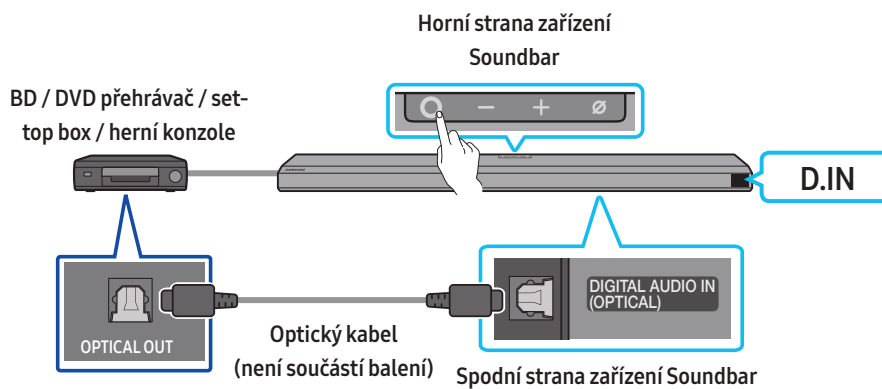

1. Pomocí optického kabelu (není součástí balení) propojte vstup **DIGITAL AUDIO IN (OPTICAL)** na hlavní části zařízení Soundbar a port **OPTICAL OUT** na externím zařízení.
2. Zapněte zařízení Soundbar a externí zařízení.
3. Vyberte režim „**D.IN**“ stisknutím **○ (Multifunkční)** tlačítka na horní straně zařízení Soundbar nebo tlačítka **📺 (Zdroj)** na dálkovém ovladači.
4. Vaše zařízení Soundbar bude přehrávat zvuk z externího zařízení.

08 PŘIPOJENÍ MOBILNÍHO ZAŘÍZENÍ

Metoda č. 1. Připojení přes Bluetooth

Pokud je přes Bluetooth připojeno mobilní zařízení, můžete poslouchat stereofonní zvuk bez zbytečné kabeláže.

- Pokud se připojíte ke spárovanému zařízení Bluetooth a jednotka Soundbar je vypnutá, zařízení Soundbar se automaticky zapne.



První připojení

- Při připojování k novému zařízení Bluetooth zkontrolujte, že je zařízení v dosahu 1 m.
1. Stisknutím tlačítka **PAIR** na dálkovém ovladači zařízení Soundbar vstoupíte do režimu „BT PAIRING“.
(NEBO) a. Stiskněte **○ (Multifunkční)** tlačítko na horním panelu a poté vyberte „BT“.
Za několik sekund se možnost „BT“ přepne automaticky na „BT PAIRING“ nebo se změní na „BT READY“, pokud existuje záznam o připojení.
b. Jakmile se objeví text „BT READY“, stiskněte a podržte na déle než 5 sekund tlačítko **⊗ (Mikrofon zap/vyp)** na horním panelu zařízení Soundbar, dokud se nezobrazí text „BT PAIRING“.
 2. Na zařízení vyberte ze zobrazeného seznamu možnost „[AV] Samsung Soundbar Q800A / Q810A“.
 - Jakmile se jednotka Soundbar připojí k mobilnímu zařízení, zobrazí se na předním displeji [Název mobilního zařízení] → „BT“.
 3. Přehrávejte hudební soubory ze zařízení připojeného přes Bluetooth prostřednictvím jednotky Soundbar.
 - Po prvním připojení jednotky Soundbar k mobilnímu zařízení se můžete znovu připojit pomocí režimu „BT READY“.

Pokud se zařízení nepodaří připojit

- Pokud je na seznamu reproduktorů mobilního zařízení uvedeno stávající zařízení Soundbar (např. „[AV] Samsung Soundbar Q800A / Q810A“), odstraňte jej.
- Zopakujte kroky 1 a 2.

Jaký je rozdíl mezi funkcemi BT READY a BT PAIRING?

- **BT READY** : V tomto režimu můžete znovu připojit jakýkoli televizor nebo mobilní zařízení, které jste připojili dříve.
- **BT PAIRING** : V tomto režimu můžete připojit k jednotce Soundbar nové zařízení.
(Na dálkovém ovladači zařízení Soundbar stiskněte tlačítko **PAIR** nebo stiskněte a podržte na více než 5 sekund tlačítko **⊗ (Mikrofon zap/vyp)** na horní straně zařízení Soundbar, dokud je zařízení Soundbar v režimu „BT“.)

Poznámky k připojení Bluetooth

- Vyhledejte nové zařízení v okruhu 1 m, ke kterému se chcete připojit přes Bluetooth.
- Pokud budete při připojování zařízení Bluetooth požádáni o PIN kód, zadejte <0000>.
- Zařízení se po 18 minutách v pohotovostním stavu automaticky vypne.
- Zařízení Soundbar nemusí správně vyhledávat nebo připojovat zařízení Bluetooth v následujících situacích:
 - Pokud je v okolí zařízení Soundbar silné elektrické pole.
 - Pokud je s jednotkou Soundbar spárováno více zařízení Bluetooth současně.
 - Pokud je zařízení Bluetooth vypnuté, není v dosahu nebo má poruchu.
- Elektronická zařízení mohou působit vysokofrekvenční rušení. Zařízení, která generují elektromagnetické vlnění – např. mikrovlnné trouby, bezdrátová zařízení LAN – musí být mimo dosah hlavní jednotky Soundbar.
- Soundbar podporuje data SBC (44,1 kHz, 48 kHz).
- Připojujte pouze k zařízení Bluetooth, které podporuje funkci A2DP (AV).
- Soundbar nelze připojit k zařízení Bluetooth, které podporuje pouze funkci HF (hands-free).
- Při propojování zařízení Soundbar se zařízením Bluetooth dejte zařízení co nejbliž k sobě.
- Čím bude zařízení Soundbar od zařízení Bluetooth dále, tím horší bude kvalita zvuku.
Připojení Bluetooth se může přerušit, pokud budou zařízení mimo efektivní dosah.
- Připojení Bluetooth nemusí v místech s horším příjmem fungovat správně.

- Ze zařízení Bluetooth může vycházet šum nebo nemusí fungovat správně, pokud nastanou tyto podmínky:
 - Pokud je tělo v kontaktu s vysílačem a přijímačem na zařízení Bluetooth nebo Soundbar
 - V rozích nebo v místech, kde se vyskytují překážky, například stěna nebo příčka, a může zde docházet k elektrickým změnám.
 - Při vystavení rádiovému rušení jinými výrobky pracujícími ve stejných frekvenčních pásmech, jako jsou například lékařské přístroje, mikrovlnné trouby a bezdrátová zařízení LAN.
 - I překážky, jako jsou například dveře a stěny, mohou mít vliv na kvalitu zvuku, byť jsou zařízení v efektivním dosahu.
- Zařízení Soundbar nelze spárovat s dalšími zařízeními Bluetooth, pokud aktuálně využívá možnost Bluetooth.
- Toto bezdrátové zařízení může při provozu způsobit elektrické rušení.

Odpojení zařízení Bluetooth od zařízení Soundbar

Zařízení Bluetooth lze od zařízení Soundbar odpojit. Pokyny najdete v návodu k použití zařízení Bluetooth.

- Zařízení Soundbar se odpojí.
- Po odpojení zařízení Soundbar od zařízení Bluetooth se na předním displeji zařízení Soundbar zobrazí text „BT DISCONNECTED“.

Odpojení zařízení Soundbar od zařízení Bluetooth

Stisknutím **O (Multifunkční)** tlačítka na horní straně zařízení Soundbar nebo tlačítka **(Zdroj)** na dálkovém ovladači přepnete režim z režimu „BT“.

- Odpojení chvíli trvá, protože zařízení Bluetooth musí přijmout od zařízení Soundbar odpověď. (Doba odpojení se může lišit v závislosti na zařízení Bluetooth.)
- Po odpojení zařízení Soundbar od zařízení Bluetooth se na předním displeji zařízení Soundbar zobrazí text „BT DISCONNECTED“.

Metoda č. 2. Připojení přes Wi-Fi (bezdrátovou síť)

Chcete-li připojit jednotku Soundbar k mobilnímu zařízení přes bezdrátovou síť (Wi-Fi), je vyžadována aplikace **SmartThings**.

První připojení

1. Nainstalujte do mobilního zařízení (telefon nebo tablet) aplikaci **SmartThings** a spusťte ji.
2. V aplikaci pak podle pokynů přidejte zařízení Soundbar.
 - Na některých zařízeních se automatické okno (druhá kopie obrazovky níže) nemusí zobrazit. Pokud se neotevře okno místní nabídky, stiskněte na **Home** tlačítko „+“. Zařízení Soundbar bylo přidáno do aplikace.

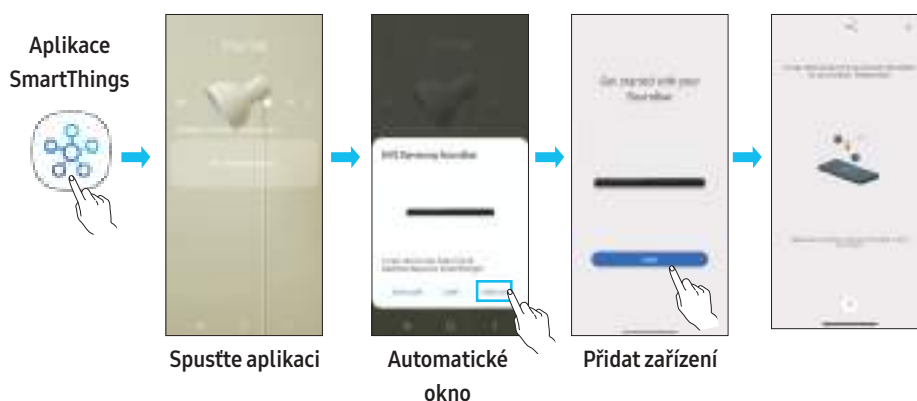

Začínáme s asistentem Amazon Alexa (integrovaný asistent Alexa)

- Amazon Alexa je služba poskytovaná společností Amazon.
- Tato funkce nemusí být podporována v závislosti na modelu nebo zeměpisné oblasti.
- Tato funkce podporuje jen některé jazyky a podporované funkce se mohou lišit v závislosti na zeměpisné oblasti.
- Informace o specifikacích či kompatibilitě produktů najdete na webu společnosti Samsung (www.samsung.com).

Pomocí asistenta Alexa můžete přehrávat hudbu, poslouchat zprávy, zobrazit předpověď počasí a ovládat domácí spotřebiče.

Abyste mohli používat asistenta Amazon Alexa, potřebujete účet Amazon, pomocí kterého připojíte Soundbar prostřednictvím sítě.

1. Nainstalujte do mobilního zařízení aplikaci **SmartThings** a spusťte ji.
2. Podle pokynů v aplikaci si založte účet Alexa a přihlaste se do služby.

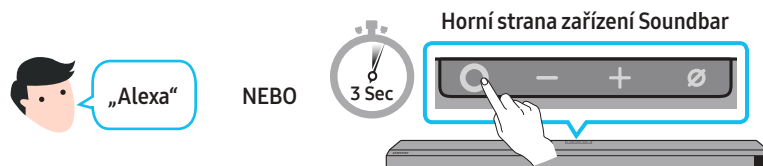

3. Vyslovte příkaz Alexa nebo stiskněte **O (Multifunkční)** tlačítko na zařízení Soundbar na 3 sekundy, abyste mohli používat službu Alexa.
 - Stisknutím **O (Multifunkční)** tlačítka na 3 sekundy zavoláte asistenta Alexa. Když podržíte tlačítko stisknuté a promluvíte, zapnete rozpoznávání hlasu.

Ovládání zařízení Soundbar hlasovými příkazy



Co vyzkoušet	Příklad příkazů
Ovládání hlasitosti	„Alexo, zesílit.“
	„Alexo, zeslabit.“
Poslech streamovaného obsahu ze služby Amazon Music	„Alexo, pust' nějaký jazz.“
Ovládání přehrávání	„Alexo, další skladbu.“
	„Alexo, vypni hudbu.“
	„Alexo, co je to za písničku?“
Informace o počasí	„Alexo, jaké je počasí?“
Časovač	„Alexo, nastav časovač na 10 minut.“

Začínáme s asistentem Alexa u produktu Amazon (funguje s asistentem Alexa)

- Tato funkce nemusí být podporována v závislosti na modelu nebo zeměpisné oblasti.
- Tato funkce podporuje jen některé jazyky a podporované funkce se mohou lišit v závislosti na zeměpisné oblasti.
- Informace o specifikacích či kompatibilitě produktů najdete na webu společnosti Samsung (www.samsung.com).
- Tuto službu poskytuje společnost Amazon a může být kdykoli ukončena. Společnost Samsung nenesé žádnou odpovědnost za dostupnost služby.
- Obrazovka aplikace Amazon Alexa může být kdykoli změněna bez předchozího upozornění.

Připojení k produktu Amazon a používání asistenta s produktem (Amazon Echo)

Pomocí zařízení Amazon Echo můžete ovládat Soundbar a využívat hudební služby poskytované prostřednictvím Amazon Echo.

Abyste mohli používat asistenta Amazon Alexa, potřebujete účet Amazon, pomocí kterého připojíte Soundbar prostřednictvím sítě.

1. Nainstalujte do mobilního zařízení aplikaci **SmartThings** a spusťte ji.
2. Podle pokynů v aplikaci si založte účet Alexa a přihlaste se do služby.

Ovládání zařízení Soundbar hlasovými příkazy

- Služba Amazon Echo, kterou můžete používat se svým Soundbarem, je omezena pouze na přehrávání hudby. K dalším službám poskytovaným službou Amazon Echo, například zprávy a předpověď počasí, můžete získat přístup pouze ze svého zařízení Amazon Echo.



Aktivace + Příkaz + Název reproduktoru

* Použití hlasových příkazů pro Soundbar s názvem „Obývací“

Akce	Hlasový příkaz
Nastavení úrovně hlasitosti 5	„Alexo, nastav hlasitost na 5 v Obývací “
Zvýšení úrovně hlasitosti	„Alexo, zvyš hlasitost v Obývací “
Ztlumení zvuku	„Alexo, ztlum zvuk v Obývací “
Poslech rozhlasové stanice s názvem KISS FM	„Alexo, přehraj Kiss FM v Obývací “
Přehrání další skladby	„Alexo, další skladbu v Obývací “
Zastavení zvuku	„Alexo, zastav přehrávání zvuku v Obývací “
Vypnutí zvuku	„Alexo, vypni zvuk v Obývací “

Používání Tap Sound

Přiložte mobilní zařízení k zařízení Soundbar a přehrávejte přes něj zvukový obsah.

- Tato funkce nemusí být podporována u všech mobilních zařízení.
- Tato funkce je kompatibilní pouze s mobilními zařízeními Samsung se systémem Android 8.1 a novějším.

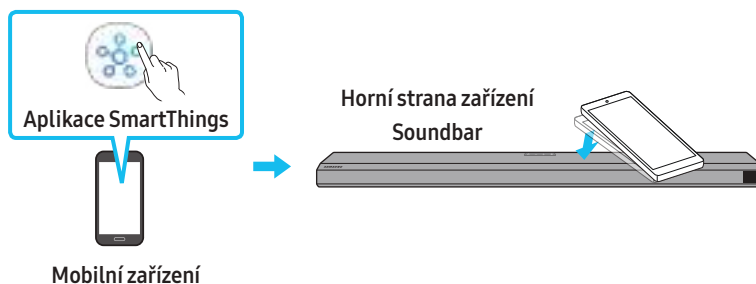

1. Zapněte na mobilním zařízení funkci **Tap Sound**.
 - Postup pro zapnutí této funkce naleznete dále v části „**Nastavení funkce Tap Sound**“.
2. Přiložte mobilní zařízení k zařízení Soundbar. Zobrazí se okno a v něm vyberte možnost „**Start now**“.
Mobilní zařízení se propojí se zařízením Soundbar prostřednictvím Bluetooth.
3. Přehrajte zvukový obsah z mobilního zařízení zařízením Soundbar.
 - Tato funkce propojí mobilní zařízení se zařízením Soundbar technologií Bluetooth na základě zjištěných vibrací při kontaktu mobilního zařízení se zařízením Soundbar.
 - Mobilní zařízení nepřikládejte na ostré hrany zařízení Soundbar. Soundbar či mobilní zařízení by se mohly poškrábat či poničit.
 - Doporučujeme mít mobilní zařízení v obalu. Šetrně přiložte na širokou oblast v horní části zařízení Soundbar a nepoužívejte při tom nadměrnou sílu.
 - Používání této funkce vyžaduje aktualizaci aplikace **SmartThings** na nejnovější verzi.
Podpora této funkce závisí na verzi aplikace.

Nastavení funkce Tap Sound

Přes aplikaci **SmartThings** zapněte funkci **Tap View, Tap Sound**.

1. Na mobilním zařízení spusťte aplikaci **SmartThings**.
2. Na obrazovce aplikace **SmartThings** v mobilním zařízení vyberte menu (☰ → ⚙️).
3. Nastavením hodnoty zap. u „**Tap View, Tap Sound**“ nastavíte spuštění funkce po přiblížení mobilního zařízení k zařízení Soundbar. Funkce je zapnutá.

POZNÁMKA

- Pokud se mobilní zařízení nachází v úsporném režimu, funkce **Tap Sound** nebude fungovat.
- Funkce **Tap Sound** nemusí fungovat, pokud se v blízkosti zařízení Soundbar vyskytují zařízení, která mohou způsobovat rádiové rušení. Jedná se například o elektrická zařízení. Zařízení potenciálně způsobující rádiové rušení by se měla nacházet v dostatečné vzdálenosti od zařízení Soundbar.

09 PŘIPOJENÍ K APPLE AIRPLAY 2

Tato funkce nemusí být v některých zemích dostupná.

Připojení a použití s produktem Apple

- Pomocí technologie AirPlay 2 můžete ovládat domácí audiosystém z telefonu iPhone, tabletu iPad, reproduktoru HomePod nebo Apple TV.
- Tento Samsung Soundbar podporuje technologii AirPlay 2 a vyžaduje systém iOS 11.4 nebo novější.

POZNÁMKA

- Potvrďte, že je zařízení Soundbar připojené k Wi-Fi. (viz část **Metoda č. 2. Připojení přes Wi-Fi (bezdrátovou síť)**)

10 INSTALACE NÁSTĚNNÉHO DRŽÁKU

Předpoklady instalace

- Montáž provádějte pouze na svislou stěnu.
- Zařízení neinstalujte v místě s vysokou teplotou nebo vlhkostí.
- Zkontrolujte, zda je stěna dostatečně silná, aby zařízení unesla. Pokud ne, stěnu vyztužte nebo zvolte pro montáž jiné místo.
- Je třeba zakoupit a používat upevňovací šrouby nebo kotvy, které se hodí pro typ vaší zdi (sádkokarton, železná deska, dřevo atd.). Nosné šrouby upevněte pokud možno do hmoždinek.
- Zakupte si upevňovací šrouby podle typu a tloušťky stěny, na kterou chcete Soundbar připevnit.
 - Průměr: M5
 - Délka: Doporučujeme 35 mm nebo více.
- Před instalací zařízení Soundbar na stěnu připojte kabely jednotky k externím zařízením.
- Před montáží zkontrolujte, zda je jednotka vypnuta a odpojena. Jinak by mohlo dojít k úrazu elektrickým proudem.

Součástky pro upevnění na stěnu

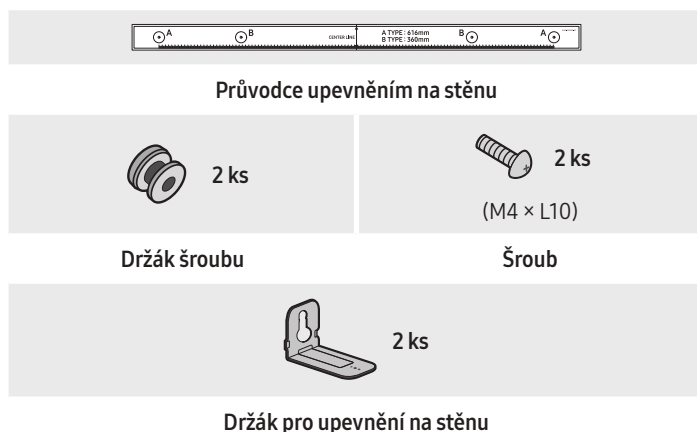

1. Přiložte na povrch stěny **šablona pro upevnění na stěnu**.
 - **Šablona pro upevnění na stěnu** musí být umístěna vodorovně.
 - Pokud máte televizor přimontovaný ke stěně, připevněte zařízení Soundbar alespoň 5 cm pod něj.

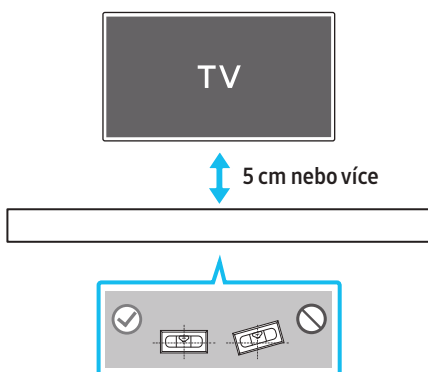

2. Zarovnejte **osu šablony pro upevnění na stěnu** se středem televizoru (pokud zařízení Soundbar instalujete pod něj), a následně upevněte Wall Mount Guide **Šablona pro upevnění na stěnu** ke stěně páskou.
 - Pokud zařízení nemontujete pod televizor, umístěte **osu** do středu montážní oblasti.

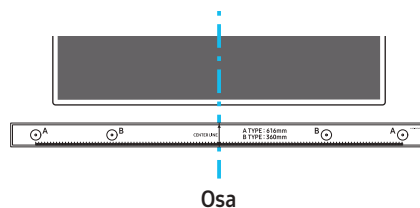

3. Do otvorů ve středech obrázků **A-TYPE** na koncích šablony zastrčte špičku pera nebo ořezané tužky a udělejte značky pro otvory pro nosné šrouby a potom sejměte **šablona pro upevnění na stěnu**.

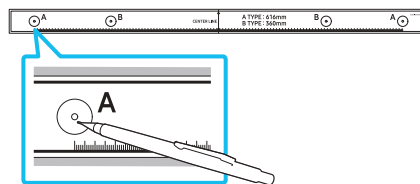

4. V místě každé značky vyvrtejte do stěny otvor vrtákem vhodné velikosti.
 - Pokud značky neodpovídají poloze čepů, ujistěte se před vložením nosných šroubů, že jste do otvorů vložili vhodné kotvy nebo hmoždinky. Používáte-li kotvy nebo hmoždinky, ujistěte se, že vyvrtané otvory jsou pro ně dostatečně velké.
5. Každým **držák šroubu** prostrčte šroub a jednotlivé šrouby pevně zašroubujte do otvorů pro nosné šrouby.

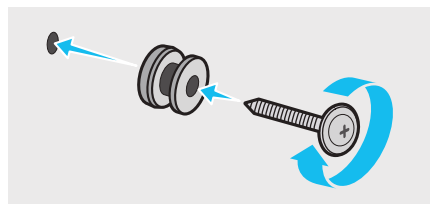

6. Pomocí dvou **šroubů** namontujte na spodní část zařízení Soundbar ve správném směru dva **držáky pro upevnění na stěnu**.

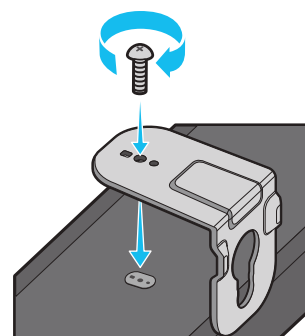

- Během montáže se ujistěte, že jsou za zadní částí zařízení Soundbar umístěny závěsné součásti **držáků pro upevnění na stěnu**.

Zadní strana zařízení Soundbar

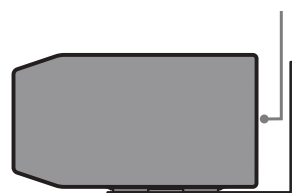

Pravý okraj zařízení Soundbar

7. Namontujte zařízení Soundbar pomocí přiložených **držáků pro upevnění na stěnu** tím, že je zavěsíte na **držáky šroubů**.

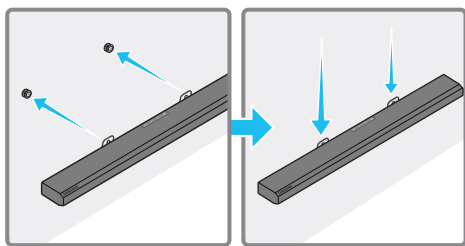

8. Zasuňte zařízení Soundbar podle následujícího obrázku tak, aby **držáky pro upevnění na stěnu** držely pevně na **držácích šroubů**.

- Vložte **držáky šroubů** do široké (spodní) části **držáků pro upevnění na stěnu** a následně posuňte **držáky pro upevnění na stěnu** dolů tak, aby spočívaly bezpečně na **držácích šroubů**.

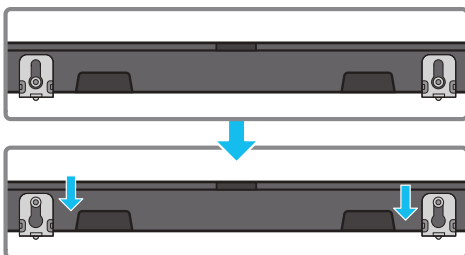

11 INSTALACE SOUNDBARU NAD STOJAN TELEVIZORU

Komponenta



4 ks

Pryžová podložka

Při instalaci upevněte **pryžové podložky** na spodní stranu zařízení Soundbar a teprve poté jej můžete umístit nad stojan televizoru. Připevněte **pryžové podložky** tak, aby nepřechýlaly přes okraje stojanu televizoru. Postupujte podle obrázku níže.

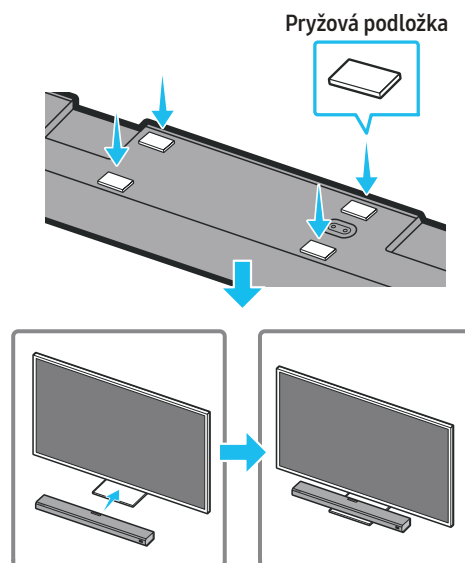

Umístěte Soundbar na stojan televizoru.

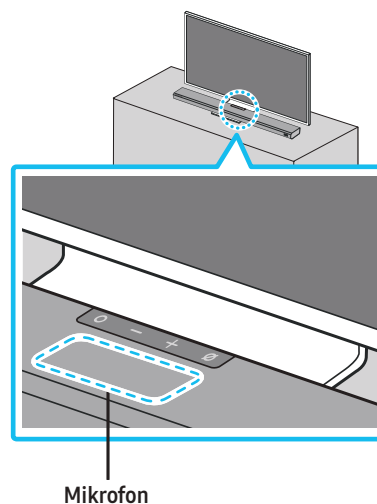

Podle obrázku vyrovnejte střed televizoru se středem soundbaru a opatrně vložte soundbar do stojanu televizoru.

V této chvíli umístěte mikrofon na přední stranu stojanu, aby nedocházelo k rušení funkce rozpoznávání hlasu.

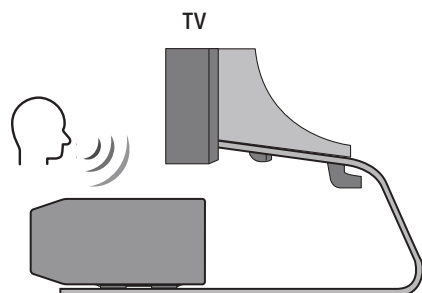

Pravý okraj zařízení Soundbar

POZNÁMKA

- Soundbar musí být umístěn na rovném a pevném povrchu.
- Nedostatečný odstup od televizoru může vést k problémům s rozpoznáním hlasu a akustikou.

12 AKTUALIZACE SOFTWARU

Automatická aktualizace

Pokud je zařízení Soundbar připojené k internetu, provádí se aktualizace softwaru, i když je zařízení Soundbar vypnuté.

- Chcete-li použít funkci automatické aktualizace, musí být zařízení Soundbar připojeno k internetu.
Připojení Wi-Fi k zařízení bude ukončeno, pokud dojde k odpojení napájecího kabelu zařízení Soundbar nebo výpadku proudu. V případě výpadku proudu a po jeho obnovení nebo pokud znovu zapojíte napájecí kabel, zapněte zařízení Soundbar a znovu jej připojte k internetu.

Aktualizace USB

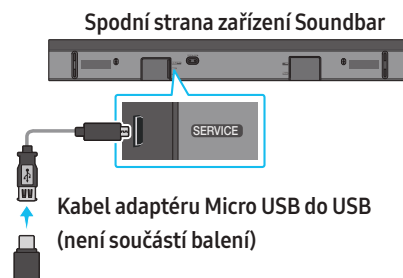

Společnost Samsung může v budoucnu nabízet aktualizace systému zařízení Soundbar.

Pokud je aktualizace k dispozici, můžete zařízení Soundbar aktualizovat zapojením jednotky USB s aktualizací softwaru do portu **SERVICE** zařízení Soundbar.

1. Přejděte na webovou stránku společnosti Samsung (www.samsung.com) → v menu zákaznické podpory vyhledejte příslušný název modelu.
 - Podrobnosti o aktualizaci naleznete v návodu k upgradu.
2. Stáhněte si soubor upgradu (typ USB).
3. Rozbalte soubor a vytvořte složku s názvem souboru.
4. Vytvořenou složku uložte na paměťové zařízení USB a to následně připojte k zařízení Soundbar.
5. Zapněte zařízení Soundbar. Na produktu se zobrazí zpráva „UPDATE“ a bude se cca 3 min aktualizovat.
 - Během aktualizace produkt nevypínejte ani nevyjímejte paměťové zařízení USB.
 - Pokud se zpráva „UPDATE“ na displeji nezobrazí, odpojte ze zařízení Soundbar napájecí kabel a zase jej připojte.
 - Pokud je nainstalována nejnovější verze, žádná aktualizace neproběhne.
 - Podpora aktualizace se odvíjí od typu USB.

Inicializace



Zapněte zařízení Soundbar a přímo na jednotce stiskněte alespoň na 5 sekund současně tlačítka **— + (Hlasitost)**. Na displeji se zobrazí „INIT“ a dojde k inicializaci zařízení Soundbar.

⚠ UPOZORNĚNÍ

- Inicializují se všechna nastavení zařízení Soundbar. Tuto akci provádějte pouze tehdy, pokud je inicializace vyžadována.

13 ODSTRAŇOVÁNÍ POTÍŽÍ

Než začnete hledat pomoc, zkuste následující tipy.

Soundbar se nezapne

- Zkontrolujte, zda je napájecí kabel zařízení Soundbar správně zapojen do zásuvky.

Soundbar nepracuje správně

- Po vytažení napájecí kabel znovu zapojte.
- Odpojte napájecí kabel z externího zařízení a zkuste to znovu.
- Pokud není k dispozici žádný signál, zařízení Soundbar se po určité době automaticky vypne. Zapněte napájení. (viz str. 9)

V případě, že nefunguje dálkový ovladač

- Namiřte dálkový ovladač přímo na Soundbar.
- Vyměňte baterie za nové.

Ze zařízení Soundbar nevychází žádný zvuk

- Hlasitost zařízení Soundbar je příliš nízká nebo je zařízení ztlumené. Hlasitost upravte.
- Pokud je připojené externí zařízení (STB, zařízení Bluetooth, mobilní zařízení atd.), upravte hlasitost externího zařízení.
- V případě zvukového výstupu televizoru zvolte možnost Soundbar. (Samsung TV: Domů (🏠) → Nastavení (⚙️) → Zvuk → Zvukový výstup → Vyberte Soundbar)
- Propojovací kabely vedoucí k zařízení Soundbar nesmí být uvolněné. Odpojte kabel a zase jej připojte.
- Úplně odpojte napájecí kabel, znovu jej připojte a zapněte napájení.
- Inicializujte produkt a zkuste to znovu. (viz str. 30)

Ze subwooferu nevychází žádný zvuk

- Zkontrolujte, zda kontrolka LED na zadní straně subwooferu svítí modře. Pokud kontrolka bliká modře nebo zčervená, znovu připojte zařízení Soundbar a subwoofer. (viz str. 12)
- Pokud se mezi zařízením Soundbar a subwooferem nachází překážka, můžete zaznamenat problém. Přestěhujte zařízení na místo bez překážek.
- Spojení mohou rušit ostatní okolní zařízení, která vysílají radiofrekvenční signály. Uchovávejte reproduktor mimo dosah těchto zařízení.
- Odpojte a znovu připojte zástrčku napájení.

Hlasitost subwooferu je příliš nízká.

- Původní hlasitost přehrávaného obsahu je možná nízká. Zkuste upravit hlasitost subwooferu. (viz str. 10)
- Přemístěte subwoofer blíž k sobě.

V případě, že televizor není připojený přes HDMI TO TV (eARC/ARC)

- Zkontrolujte, zda je kabel HDMI správně zapojený do konektoru ARC. (viz str. 15)
- Připojení se nemusí zdařit z důvodu připojeného externího zařízení (set-top boxu, herní konzole atd.). Připojte zařízení Soundbar přímo.
- Na televizoru nemusí být aktivní funkce HDMI-CEC. Zapněte funkci CEC v nabídce televizoru. (Samsung TV: Domů (🏠) → Nastavení (⚙️) → Obecné → Správce externích zařízení → Anynet+ (HDMI-CEC) ON)
- Chcete-li použít připojení s funkcí eARC, musí být funkce eARC zapnutá v menu televizoru. (Samsung TV: Domů (🏠) → Nastavení (⚙️) → Zvuk → Nastavení pro pokročilé → Režim HDMI-eARC (Auto))

Po připojení k televizoru v režimu HDMI TO TV(eARC/ARC) není slyšet žádný zvuk.

- Vaše zařízení není schopno přehrávat vstupní signál. Změňte zvukový výstup televizoru na PCM nebo Dolby Digital. (Pro televizor Samsung: Domů (🏠) → Nastavení (⚙️) → Zvuk → Nastavení pro pokročilé → Formát digitálního zvukového výstupu)

Soundbar se nepřipojí prostřednictvím Bluetooth

- Při připojování nového zařízení přepněte pro připojení na režim „**BT PAIRING**“. (Stiskněte na dálkovém ovladači tlačítko **PAIR** nebo stiskněte na jednotce nejméně na 5 sekund tlačítko **🔇 (Mikrofon zap/vyp)**.)
- Pokud je zařízení Soundbar připojeno k jinému zařízení, změnu můžete provést tím, že zařízení odpojíte.
- Připojte jej znovu, poté co ho odeberete ze seznamu reproduktorů Bluetooth zařízení, ke kterému se chcete připojit. (Samsung TV: Domů (🏠) → Nastavení (⚙️) → Zvuk → Zvukový výstup → Seznam reproduktorů Bluetooth)
- Automatické propojení s televizorem může být vypnuto. Pokud je zařízení Soundbar v režimu „**BT READY**“, na 5 sekund podržte na dálkovém ovladači zařízení Soundbar tlačítko **Doleva** a vyberte **ON-TV CONNECT**. Pokud se zobrazí **OFF-TV CONNECT**, proveďte změnu výběru opětovným stisknutím a podržením tlačítka **Doleva** na 5 sekund.
- Odpojte a znovu připojte zástrčku napájení a zkuste to znovu.
- Inicializujte produkt a zkuste to znovu. (viz str. 30)

Při připojení prostřednictvím Bluetooth zmizí zvuk

- Některá zařízení mohou při umístění příliš blízko k zařízení Soundbar způsobovat vysokofrekvenční rušení, např. mikrovlnné trouby, bezdrátové směrovače atd.
- Pokud zařízení připojené prostřednictvím Bluetooth přemístíte příliš daleko od zařízení Soundbar, může zmizet zvuk. Přesuňte zařízení blíže k zařízení Soundbar.
- Pokud je část vašeho těla v kontaktu s vysílačem a přijímačem signálu Bluetooth nebo je produkt nainstalovaný na kovovém nábytku, může docházet ke zmizení zvuku. Ověřte prostředí pro instalaci a podmínky pro používání.

Nelze se připojit k Wi-Fi

- Zkontrolujte, zda máte zapnutý bezdrátový router.
- Vypněte router, zase jej zapněte a zkuste to znovu.
- Pokud je signál bezdrátové sítě příliš slabý, Soundbar se nepřipojí k síti. Pokud je to možné, přemístěte směrovač blíž k zařízení Soundbar, nebo odstraňte veškeré překážky mezi zařízením Soundbar a směrovačem.
- Pokud máte nový bezdrátový router, budete muset upravit síťové nastavení reproduktoru.

Soundbar se nezapne automaticky s televizorem

- Pokud vypnete zařízení Soundbar při sledování televize, je synchronizace napájení s televizorem neaktivní. Nejdříve televizor vypněte.

Funkce AVA není dostupná v následujících případech.

- Funkce AVA nebude dostupná při používání funkce Q-symphony.
- Funkce AVA nebude dostupná, když je vypnutý mikrofon.

14 LICENCE



Dolby, Dolby Atmos, and the double-D symbol are registered trademarks of Dolby Laboratories Licensing Corporation. Manufactured under license from Dolby Laboratories. Confidential unpublished works. Copyright © 2012-2020 Dolby Laboratories. All rights reserved.



For DTS patents, see <http://patents.dts.com>. Manufactured under license from DTS, Inc. (for companies headquartered in the U.S./Japan/Taiwan) or under license from DTS Licensing Limited (for all other companies). DTS, DTS:X Pro, DTS:X, and the DTS:X logo are registered trademarks or trademarks of DTS, Inc. in the United States and other countries. © 2020 DTS, Inc. ALL RIGHTS RESERVED.



The terms HDMI and HDMI High-Definition Multimedia Interface, and the HDMI Logo are trademarks or registered trademarks of HDMI Licensing Administrator, Inc. in the United States and other countries.



- Hudbu ze Spotify můžeš ovládat na dálku přes telefon, tablet nebo počítač. Na stránce [spotify.com/connect](https://www.spotify.com/connect) najdeš, jak na to
 - Software Spotify podléhá licencím třetích stran, jejichž seznam je uveden zde: <https://www.spotify.com/connect/third-party-licenses>.
-



- Apple, AirPlay, iPhone, iPad, HomePod, and Apple TV are trademarks of Apple Inc., registered in the U.S. and other countries.
 - Use of the Works with Apple badge means that an accessory has been designed to work specifically with the technology identified in the badge and has been certified by the developer to meet Apple performance standards.
-

15 UPOZORNĚNÍ K LICENCÍM NA OPEN SOURCE

Pokud chcete poslat dotazy a požadavky týkající se softwaru open sources, obraťte se na Samsung Open Source (<http://opensource.samsung.com>)

16 DŮLEŽITÉ POZNÁMKY KE SLUŽBĚ

- Obrázky a ilustrace v této uživatelské příručce jsou pouze ilustrativní a mohou se lišit od skutečného vzhledu produktu.
- Správní poplatek bude účtován v případě, že
 - (a) Přivoláte technika a výrobek nebude vadný (např. protože jste si nepřečetli uživatelskou příručku).
 - (b) Příklad přinesete do opravy a výrobek nebude vadný (např. protože jste si nepřečetli uživatelskou příručku).
- O výši správného poplatku budete informováni před návštěvou technika.

17 TECHNICKÉ ÚDAJE A INFORMACE

Specifikace

Název modelu	HW-Q800A / HW-Q810A
Hmotnost	3,6 kg
Rozměry (Š x V x H)	980,0 x 60,0 x 115,0 mm
Rozsah provozních teplot	+5 až +35 °C
Rozsah provozní vlhkosti	10 až 75 %
ZESILOVAČ Jmenovitý výstupní výkon	((30 W x 4) + (20 W x 2) + 10 W) + 160 W
Podporované formáty přehrávání	Dolby 5.1ch / Dolby Digital Plus / Dolby TRUE HD / Dolby ATMOS DTS 5.1ch / DTS HD / DTS-HD Master Audio / DTS:X / LPCM 8Ch
VÝSTUPNÍ VÝKON BEZDRÁTOVÉHO ZAŘÍZENÍ Maximální výkon vysílače (Wi-Fi)	100 mW při 2,4 GHz – 2,4835 GHz, 200 mW při 5,15 GHz – 5,25 GHz, 100 mW při 5,25 GHz – 5,35 GHz a 5,47 GHz – 5,725 GHz
VÝSTUPNÍ VÝKON BEZDRÁTOVÉHO ZAŘÍZENÍ Maximální výkon vysílače (Bluetooth)	100 mW při 2,4 GHz–2,4835 GHz
VÝSTUPNÍ VÝKON BEZDRÁTOVÉHO ZAŘÍZENÍ Maximální výkon vysílače (SRD)	25 mW při 5,775GHz–5,875GHz

Název subwooferu	PS-WA85B
Hmotnost	9,8 kg
Rozměry (Š x V x H)	210,0 x 403,0 x 403,0 mm
ZESILOVAČ Jmenovitý výstupní výkon	160 W
VÝSTUPNÍ VÝKON BEZDRÁTOVÉHO ZAŘÍZENÍ Maximální výkon vysílače (SRD)	25 mW při 5,775GHz–5,875GHz

POZNÁMKA

- Společnost Samsung Electronics Co., Ltd si vyhrazuje právo na změny technických údajů bez předchozího upozornění.
- Hmotnost a rozměry jsou přibližné.

Bezpečnostní opatření: Pokud zapnete/vypnete Wi-Fi, Soundbar se automaticky restartuje.

Celkový příkon v pohotovostním režimu (W)	5,5 W
Wi-Fi Metoda deaktivace portu	Chcete-li zapnout či vypnout Wi-Fi, podržte na 30 sekund stisknuté tlačítko ID SET na dolním panelu zařízení Soundbar.
Bluetooth Metoda deaktivace portu	Chcete-li zapnout či vypnout Bluetooth, podržte na 30 sekund stisknuté tlačítko NETWORK na dolním panelu zařízení Soundbar.

- Společnost Samsung tímto prohlašuje, že toto rádiové zařízení vyhovuje požadavkům Směrnice 2014/53/EU a příslušných zákonných podmínek ve Spojeném království.

Úplný text prohlášení o shodě je k dispozici na následující internetové adrese:

<http://www.samsung.com>. Přejděte do menu Podpora a zadejte název modelu.

Toto zařízení může být provozováno ve všech zemích EU a ve Spojeném království.

Funkci 5GHz sítě WLAN (Wi-Fi nebo SRD) tohoto zařízení je dovoleno používat pouze v interiérech.



[Správná likvidace baterií v tomto produktu]

(Platí pro země s odděleným systémem sběru)

Tato značka na baterii, v příručce nebo na obalu znamená, že by baterie v tomto výrobku neměly být po skončení životnosti likvidovány společně s jiným domovním odpadem. Where marked, the chemical symbols Hg, Cd or Pb indicate that the battery contains mercury, cadmium or lead above the reference levels in EC Directive 2006/66.

If batteries are not properly disposed of, these substances can cause harm to human health or the environment.

Abyste chránili přírodní zdroje a podporovali opětovné použití materiálů, oddělte baterie od jiných typů odpadu a recyklujte je prostřednictvím místního systému zpětného odběru baterií.



Správná likvidace produktu
(odpadní elektrická a elektronická zařízení)

(Platí pro země s odděleným systémem sběru)

Toto označení na výrobku, jeho příslušenství nebo dokumentaci znamená, že výrobek a jeho elektronické příslušenství (například nabíječku, náhlavní sadu, USB kabel) je po skončení životnosti zakázáno likvidovat jako běžný komunální odpad. Možným negativním dopadům na životní prostředí nebo lidské zdraví způsobeným nekontrolovanou likvidací zabráníte oddělením zmíněných produktů od ostatních typů odpadu a jejich zodpovědnou recyklací za účelem udržitelného využívání druhotných surovin.

Uživatelé z řad domácností by si měli od prodejce, u něhož produkt zakoupili, nebo u příslušného městského úřadu vyžádat informace, kde a jak mohou tyto výrobky odevzdat k bezpečné ekologické recyklaci.

Podnikoví uživatelé by měli kontaktovat svého dodavatele a zkontrolovat smluvní podmínky své kupní smlouvy. Tento produkt a jeho elektronické příslušenství nesmí být pro účely likvidace smíšeny s jinými komerčními odpady.

Další informace o ochraně životního prostředí a regulační povinnosti týkající se konkrétních výrobků společnosti Samsung, např. REACH, OEEZ, Baterie, naleznete na webové stránce: www.samsung.com/uk/aboutsamsung/sustainability/environment/our-commitment/data/

NAŘÍZENÍ KOMISE (EU) 2019/1782

Požadavky na ekodesign vnějších napájecích zdrojů:

www.samsung.com/global/ecodesign_component

SIKKERHEDSOPLYSNINGER

SIKKERHEDSADVARSLER

DÆKSLET MÅ IKKE AFMONTERES, DA DET ØGER RISIKOEN FOR ELEKTRISK STØD (ELLER BAGSIDEN).

DER ER INGEN INDVENDIGE DELE, SOM SKAL SERVICERES.

SERVICEARBEJDE SKAL UDFØRES AF KVALIFICEREDE

SERVICEMEDARBEJDERE.

Se nedenstående tabel med forklaring af symboler, som kan forefindes på dit Samsung-produkt.

	FORSIGTIG RISIKO FOR ELEKTRISK STØD. MÅ IKKE ÅBNES.	
	Dette symbol indikerer, at der findes højspænding inden i. Det er farligt med enhver form for kontakt med nogen intern del i dette produkt.	
	Dette symbol angiver, at vigtige dokumenter om betjening og vedligeholdelse er vedlagt dette produkt.	
	Klasse II-produkt: Dette symbol angiver, at der ikke kræves en sikkerhedsforbindelse til elektrisk jord (jordforbindelse). Hvis dette symbol ikke er til stede på et produkt med et strømkabel, SKAL produktet have en sikker jordforbindelse.	
	Vekselstrømsspænding: Nominel spænding, der er mærket med dette symbol, er vekselstrømsspænding.	
	Jævnstrømsspænding: Nominel spænding, der er mærket med dette symbol, er jævnstrømsspænding.	
	Forsigtig! Se brugervejledning: Dette symbol anmoder brugeren om at se brugervejledningen for yderligere sikkerhedsrelaterede oplysninger.	

ADVARSEL

- Udsæt ikke dette apparat for regn eller fugt, da det øger risikoen for brand eller elektrisk stød.

FORSIGTIG

- FOR AT FORHINDRE ELEKTRISK STØD SKAL DET BREDE BEN PÅ STIKKET MATCHES MED DEN BREDE INDGANG OG INDSÆTTES HELT.
- Dette apparat skal altid forbindes med en stikkontakt med en beskyttende jordforbindelse.
- Hvis apparatet skal frakobles ledningsnettet, skal stikket trækkes ud af stikkontakten, og der skal derfor altid være adgang til en fungerende stikkontakt.
- Dette apparat må ikke udsættes for dryp eller sprøjt af væske. Anbring ikke genstande fyldt med væske, f.eks. vaser, på apparatet.
- Hvis du vil slukke dette apparat helt, skal du trække strømstikket ud af vægstikket. Der skal derfor altid være let adgang til strømstikket.

FORHOLDSREGLER

1. Sørg for, at vekselstrøms- og jævnstrømsforsyningen i hjemmet svarer til de strømforsyningskrav, der er angivet på identifikationsetiketten, som sidder nederst på produktet. Monter produktet vandret på et passende underlag (møbel), hvor der er plads til ventilation (7-10 cm). Sørg for, at ventilationshullerne ikke er dækket til. Undgå at placere enheden oven på forstærkere eller andet udstyr, som kan blive varmt. Denne enhed er udviklet til vedvarende brug.
Hvis du vil slå enheden helt fra, skal du trække stikket ud af stikkontakten. Tag stikket ud af stikkontakten, hvis du ikke skal bruge apparatet i længere tid.
2. I tilfælde af tordenvejr skal du trække enhedens stik ud af stikkontakten. Spændingsspidser pga. tordenvejr kan beskadige enheden.
3. Undgå at udsætte enheden for direkte sollys eller andre varmekilder. Det kan føre til overophedning og forårsage, at enheden ikke fungerer korrekt.
4. Beskyt produktet mod fugt (f.eks. vaser) og høj varme (f.eks. pejs) eller udstyr, der skaber et stærkt magnetisk eller elektrisk felt. Fjern kablet fra stikkontakten, hvis enheden ikke fungerer korrekt. Produktet er ikke beregnet til industriel brug. Det er udelukkende beregnet til hjemmebrug. Der kan dannes kondens, hvis produktet har været opbevaret ved lav temperatur. Hvis produktet transporteres om vinteren, skal du vente i ca. 2 timer, indtil enheden er opvarmet til stuetemperatur, før det tages i brug.
5. Batteriet, der bruges sammen med dette produkt, indeholder kemikalier, der er skadelige for miljøet. Bortskaf ikke batteriet i det almindelige husholdningsaffald. Undgå at udsætte batteriet for høj varme, direkte sollys eller åben ild. Du må ikke kortslutte, adskille eller overophede batteriet.
FORSIGTIG! Eksplosionsfare, hvis batteriet er forkert udskiftet. Må kun udskiftes med samme eller lignende type.

INDHOLD

01	Kontrol af komponenterne	6
02	Produktoversigt	7
	Soundbars frontpanel/øverste panel	7
	Soundbars bundpanel	7
03	Brug af Soundbarens fjernbetjening	9
	Indsættelse af batterier før brug af fjernbetjeningen (2 stk. AA-batterier)	9
	Sådan bruger du fjernbetjeningen	9
	Aktiv stemmeforstærker (AVA)	10
	Brug af skjulte knapper (knapper med mere end en funktion)	10
	Udgang-specifikationer for de forskellige lydeffekttilstande	11
	Indstilling af Soundbar-lyden med en tv'ets fjernbetjening	11
04	Sådan tilsluttes soundbaren	12
	Tilslutning af strøm og enheder	12
	– Manuel tilslutning af subwooferen	12
	– LED-indikatorlys bag på subwooferen	13
	Tilslutning af SWA-9500S (sælges separat) til din Soundbar	14
05	Brug af kabelforbindelse til tv'et	15
	Metode 1. Tilslutning med HDMI	15
	– Tilslutning af tv'et, der understøtter HDMI ARC (Audio Return Channel)	15
	Metode 2. Tilslutning ved brug af optisk kabel	16
06	Brug af trådløs forbindelse til tv'et	17
	Metode 1. Forbindelse via Bluetooth	17
	Metode 2. Oprettelse af forbindelse via Wi-Fi	18
07	Tilslutning til en ekstern enhed	19
	Metode 1. Tilslutning med et HDMI-kabel (beregnet til dekoding og afspilning med Dolby Atmos)	19
	Metode 2. Tilslutning ved brug af optisk kabel	20
08	Tilslutning til en mobilenhed	21
	Metode 1. Forbindelse via Bluetooth	21
	Metode 2. Tilslutning via Wi-Fi (trådløst netværk)	22
	Kom godt i gang med Amazon Alexa (indbygget Alexa)	23
	Kom godt i gang med Alexa på Amazon Product (fungerer sammen med Alexa)	24
	Brug af Tap Sound	25
09	Oprettelse til Apple AirPlay 2	26
	Tilslut til og brug sammen med et Apple-produkt	26
10	Installation af vægmonteringsenheden	27
	Installationsforholdsregler	27
	Vægmonteringskomponenter	27

11	Installation af Soundbar'en lige oven over en tv-fod	28
	Komponent	28
12	Softwareopdatering	29
	Automatisk opdatering	29
	USB-opdatering	29
	Initialisering	30
13	Fejlfinding	30
14	Licens	32
15	Licensbemærkninger vedr. Open Source	32
16	Vigtige noter om service	32
17	Specifikationer og vejledning	33
	Specifikationer	33

01 KONTROL AF KOMPONENTERNE

		
Soundbar-hovedenheden	Soundbar fjernbetjening / batterier	Subwoofer
		
Strømkabel (Subwoofer, Soundbar)	Vekselstrøms-/jævnstrømsadapter (Soundbar)	HDMI-kabel
		
Guide til vægmontering	Holderskrue	Skruer (M4 x L10)
		
Vægmonteringsbeslag	Gummifod	

- Du kan finde flere oplysninger om strømforsyningen og strømforbruget på produktetiketten. (Etiket: Undersiden af soundbar-hovedenheden)
- Kontakt et Samsung-servicecenter eller Samsung-servicecenter for køb af ekstra komponenter eller kabler.
- For flere oplysninger om vægmontering eller gummifoden, se siderne 27~29.
- Design, specifikationer og app-skærm kan ændres uden varsel.
- Udseende af tilbehør kan afvige lidt fra illustrationerne ovenfor.

02 PRODUKTOVERSIGT

Soundbars frontpanel/øverste panel

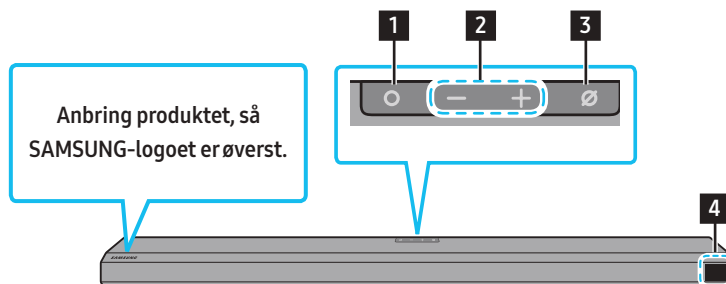

1	○ (Multifunktion)-knap <ul style="list-style-type: none">Tryk på knappen ○ (Multifunktion) i standbytilstanden for at tænde Soundbar.Tryk på knappen ○ (Multifunktion) for at skifte indgangskilde.
2	— + (Lydstyrke) knap <p>Justerer lydstyrken.</p>
3	Ø (Mikrofon til/fra) knap <p>Tryk på knappen for at tænde eller slukke for mikrofonen.</p>
4	Display <p>Viser produktets status og aktuelle tilstand. D.IN → HDMI → Wi-Fi → BT</p>

- Når du tilslutter lysnetledningen, begynder strømknappen at fungere i 4 til 6 sekunder.
- Når du tænder for enheden, vil der være en forsinkelse på 4 til 5 sekunder, inden den producerer lyd.
- Hvis du hører lyd fra både tv'et og Soundbar, skal du gå til menuen **Indstillinger** for tv-lyden, og skift tv-højtaleren til **Ekstern højttaler**.

Soundbars bundpanel

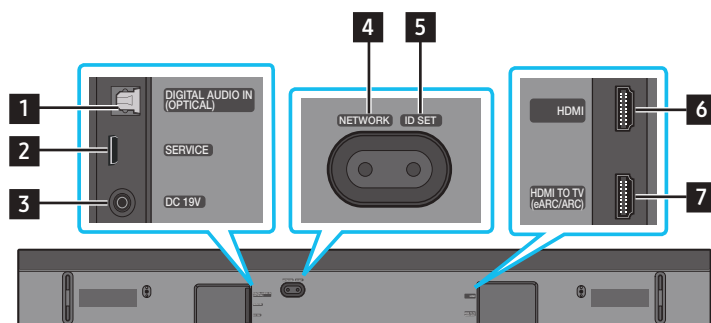

1	DIGITAL AUDIO IN (OPTICAL) <p>Tilslut den digitale (optiske) udgang af en ekstern enhed. (Se side 20)</p>
2	SERVICE <p>Tilslut en USB-lagringsenhed for at opgradere produktets software.</p>
3	DC 19V (Strømforsyning ind) <p>Tilslut AC/DC strømadapter. (Se side 12)</p>
4	NETWORK <p>Tryk for at tilslutte et trådløst netværk (Wi-Fi) gennem SmartThings appen.</p>
5	ID SET <p>Tryk for trådløst at forbinde Soundbar til surroundsound-højttalere og en subwoofer. (Surroundsound-højttalerne sælges separat).</p>
6	HDMI <p>Indlæser digitale video- og lydsignaler samtidigt ved hjælp af et HDMI-kabel. Tilslut til HDMI-udgangen på en ekstern enhed. (Se side 19)</p>

- Når du tager AC/DC-strømadapterens strømkabel ud af stikkontakten på væggen, skal du trække i stikket.
Undlad at trække i selve kablet.
- Tilslut ikke denne enhed eller andre komponenter til en stikkontakt, før alle forbindelser mellem komponenter er komplette.

03 BRUG AF SOUNDBARENS FJERNBETJENING





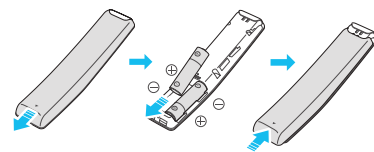

Indsættelse af batterier før brug af fjernbetjeningen (2 stk. AA-batterier)

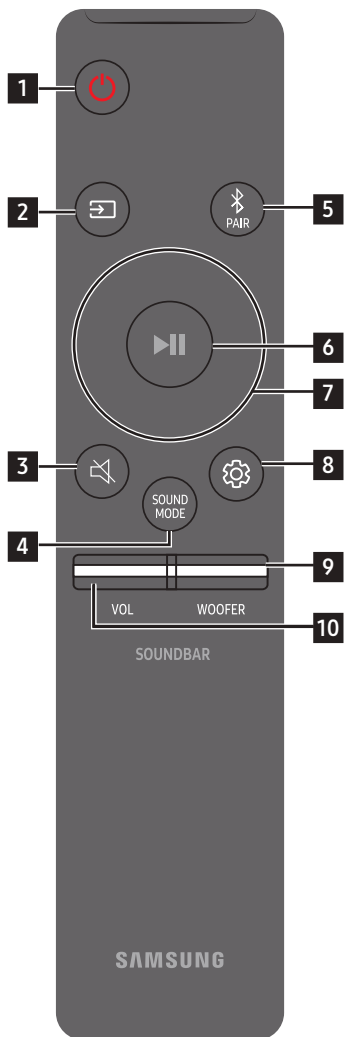





Skyd bagdækslet i retning med pilen, indtil det er helt fjernet. Indsæt 2 stk. AA-batterier (1,5V) i sådan retning, at deres polaritet er korrekt. Skyd batteridækslet tilbage på plads.

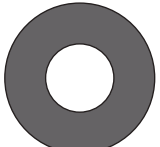

Sådan bruger du fjernbetjeningen

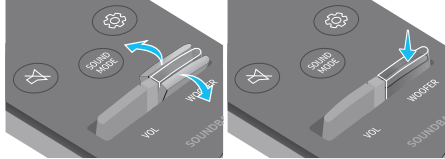

1	 Strøm	Slukker og tænder for Soundbaren. <ul style="list-style-type: none">• Funktionen automatisk tænd/sluk Enheden slukker automatisk i følgende situationer:<ul style="list-style-type: none">• In D.IN / HDMI / Wi-Fi / BT-tilstand, hvis der ikke er noget lydsignal i 18 minutter.
2	 Kilde	Tryk for at vælge en kilde tilsluttet til soundbaren.
3	 Lydløs	Tryk på knappen  (Lydløs) for at deaktivere lyden. Tryk på knappen igen for at aktivere lyden.
4	 SOUND MODE	Du kan vælge den ønskede lydtilstand blandt disse: STANDARD , SURROUND , GAME PRO og ADAPTIVE SOUND . <ul style="list-style-type: none">• STANDARD Sender den originale lyd.• SURROUND Giver et bredere lydfelt end standard.• GAME PRO Giver stereoskopisk lyd, der kan fordybe dig i handling mens du spiller.• ADAPTIVE SOUND Analyser indholdet i realtid og giver automatisk det optimale lydfelt baseret på indholdets egenskaber.
5	 Bluetooth PAIR	Skift Soundbaren til Bluetooth-parringstilstand. Tryk på knappen og vent på "BT PAIRING" skærmen for at oprette forbindelse til en ny Bluetooth-enhed.
6	 Pause/Afspil	Du kan også afspille eller sætte musik på pause ved at trykke på knappen.

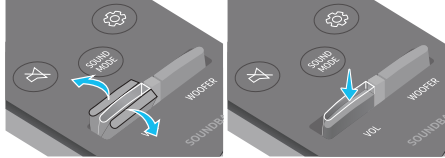
<p>7</p>	 <p>Op/Ned/Venstre/ Højre</p>	 <p>Tryk på de indikerede områder for at vælge Op/Ned/Venstre/Højre.</p> <p>Tryk på Op/Ned/Venstre/Højre på knappen for at vælge eller indstille funktioner.</p> <ul style="list-style-type: none"> • Musik Spring over Tryk på knappen Højre for at afspille den næste musikfil. Tryk på knappen Venstre for at afspille den forrige musikfil. • ID SET Brug denne indstilling, når Subwoofer- eller surroundhøjtalerne ikke er tilsluttet eller skal tilsluttes igen. Når slukket, tryk og hold knappen Op i 5 sekunder for at udføre ID SET. (Se side 13.)
<p>8</p>	 <p>Lydkontrol</p>	<p>Når der trykkes, vises indstillinger såsom AVA, TREBLE, BASS, SYNC, CENTER LEVEL, FRONT TOP LEVEL og VIRTUAL ON/OFF i rækkefølge. Den ønskede indstilling kan justeres ved hjælp af Op/Ned knapperne.</p> <ul style="list-style-type: none"> • Du kan justere styrken på diskanten eller baslyden ved at vælge TREBLE eller BASS i lydindstillingerne og derefter justere lydstyrken mellem -6~+6 vha. knapperne Op/Ned. • Tryk og hold knappen  (Lydstyring) i ca. 5 sekunder for at justere lyden for hvert frekvensbånd. Du kan vælge mellem 150 Hz, 300 Hz, 600 Hz, 1,2 kHz, 2,5 kHz, 5 kHz og 10 kHz med knapperne Venstre/Højre, og alle kan justeres til en indstilling mellem -6 og +6 med knapperne Op/Ned. (Sørg for, at Lydtilstanden er sat til "STANDARD".) • Du kan justere lydstyrken på de enkelte højtalere ved at vælge CENTER LEVEL eller FRONT TOP LEVEL i lydindstillinger, og derefter justere lyden mellem -6 og +6 med knapperne Op/Ned. • Hvis TV-billedet og lyden fra Soundbar ikke er synkroniseret, skal du vælge SYNC under Lydjustering og derefter indstille lydforsinkelsen til mellem 0~300 millisekunder vha. knapperne Op/Ned. • SYNC understøttes kun til visse funktioner. • Hvis surroundhøjtalerne er tilsluttet, skal du vælge REAR LEVEL, REAR TOP LEVEL og derefter bruge knapperne Op/Ned til at justere lydstyrken inden for et område på -6 til +6. • Højtalerfunktionen VIRTUAL kan slås ON/OFF vha. knapperne Op/Ned.
<p>9</p>	 <p>WOOFER (BAS) NIVEAU</p>	 <p>Tryk på knappen op eller ned for at justere bashøjtalerens (bas) niveau til -12 eller mellem -6 til +6. Tryk på knappen for at indstille woferens (bas) lydstyrke til 0 (standard).</p>
<p>10</p>	 <p>LYDSTYRKE</p>	 <p>Skub knappen op eller ned for at justere lydstyrken.</p> <ul style="list-style-type: none"> • Lydløs Tryk på knappen VOL for at deaktivere lyden. Tryk på knappen igen for at aktivere lyden.

Aktiv stemmeforstærker (AVA)

- Analyserer ekstern støj i realtid, mens Soundbar afspiller, så stemmelyd altid kan høres tydeligt.
- Ingen data gemmes under analysen.

Brug af skjulte knapper (knapper med mere end en funktion)

Skjult knap		Referenceside
Knap på fjernbetjening	Funktion	
WOOFER (Op)	TV-fjernbetjening til/fra (standby)	side 11
Op	ID SET	side 13
 (Lydkontrol)	7-bånds-EQ	side 10

Udgang-specifikationer for de forskellige lydeffektilstande

Effekt	Input	Output	
		Kun med subwoofer	Med subwoofer og trådløst baghøjtalersæt
STANDARD	2.0 kanaler	2.1 kanaler	2.1 kanaler
	5.1 kanaler	3.1 kanaler	5.1 kanaler
SURROUND	2.0 kanaler	3.1.2 kanaler	5.1.4 kanaler
	5.1 kanaler	3.1.2 kanaler	5.1.4 kanaler
GAME PRO	2.0 kanaler	3.1.2 kanaler	5.1.4 kanaler
	5.1 kanaler	3.1.2 kanaler	5.1.4 kanaler
ADAPTIVE SOUND	2.0 kanaler	3.1.2 kanaler	5.1.4 kanaler
	5.1 kanaler	3.1.2 kanaler	5.1.4 kanaler







- Når inputkilden er Dolby Atmos®, giver DTS:X, kun subwoofer opsætning 3.1.2 kanallyd, mens subwoofer og trådløst baghøjtalersæt giver 5.1.4 kanallyd.
- Det trådløse Samsung-baghøjtalersæt kan købes separat. Hvis du vil købe et sæt eller subwooferen, skal du kontakte den forhandler, du købte Soundbar hos.
- Surroundhøjtalerne vil ikke producere lyd for udgang med 2-kanaler, mens **STANDARD**-tilstand er i brug. For at aktivere lyd for surroundhøjtalere, skal du skifte effektilstanden til **SURROUND**.

Indstilling af Soundbar-lyden med en tv'ets fjernbetjening

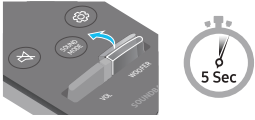
Indstil Soundbar-lyden med en tv'ets fjernbetjening

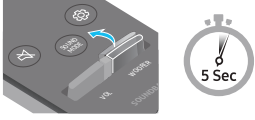
- Denne funktion kan kun bruges med IR-fjernbetjening. Bluetooth fjernbetjening (fjernbetjening, der kræver parring) understøttes ikke.
- Indstil tv-højtaleren til **Ekstern højtaler** for at bruge denne funktion.
- Producenter, der understøtter denne funktion:
VIZIO, LG, Sony, Sharp, PHILIPS, PANASONIC, TOSHIBA, Hisense, RCA

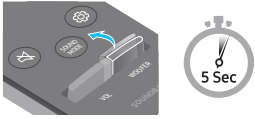
1. Sluk for Soundbaren.
2. Tryk op og hold knappen **WOOFER** i 5 sekunder.
Hver gang du skubber knappen **WOOFER** op og holder den i 5 sekunder, skiftes tilstanden i følgende rækkefølge: "**OFF-TV REMOTE**" (standardtilstand), "**SAMSUNG-TV REMOTE**", "**ALL-TV REMOTE**".

Knap på fjernbetjening	Display	Status
	(Standardtilstand) OFF-TV REMOTE 	Deaktiver TV-fjernbetjening.
	SAMSUNG-TV REMOTE 	Aktiver en Samsung TV's IR fjernbetjening.
	ALL-TV REMOTE 	Aktiver en tredjeparts TV's IR fjernbetjening.

04 SÅDAN TILSLUTTES SOUNDBAREN

Tilslutning af strøm og enheder

Brug strømkomponenterne til at slutte subwooferen og Soundbar til en stikkontakt i følgende rækkefølge:

- Du kan finde flere oplysninger om krævet strømforsyning og strømforbrug på produktetiketten. (Etiket: Undersiden af soundbar-hovedenheden)

1. Tilslut lysnetkablet til Subwooferen.

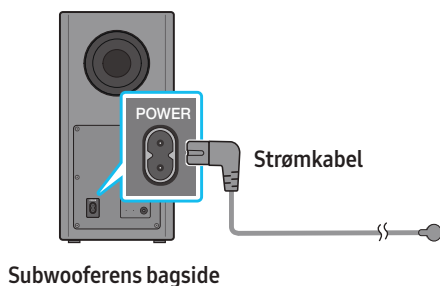

2. Tilslut først strømkablet til AC/DC-adapteren.
Tilslut AC/DC-adapteren (med strømkabel) til Soundbaren.

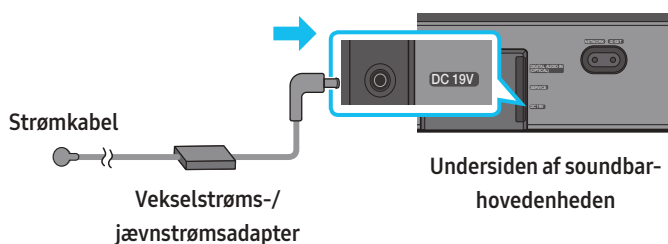

3. Tilslut strømmen til Soundbaren og subwooferen. Subwooferen tilsluttes automatisk, når Soundbaren tændes.

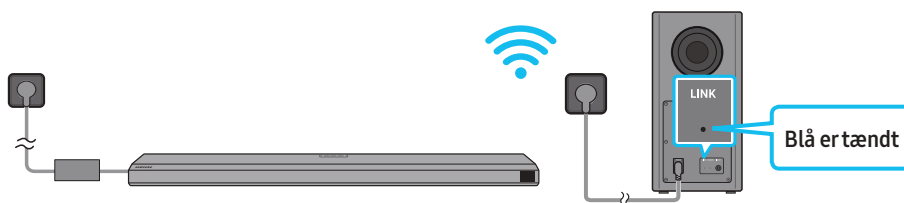

BEMÆRK

- Tilslut subwooferen til strømmen, før du forbinder soundbaren.
Subwooferen opretter automatisk forbindelse, når soundbaren tændes.
- Hvis du tager stikket ud og tilslutter netledningen, når produktet tændes, tændes soundbaren automatisk.
- Sørg for at placere vekselstrøms-/jævnstrømsadapteren fladt på et bord eller på gulvet. Hvis vekselstrøms-/jævnstrømsadapteren placeres, så ledningens stik vender opad, kan der trænge vand eller andre fremmedlegemer ind i adapteren og føre til, at adapteren ikke fungerer korrekt.

Manuel tilslutning af subwooferen

Inden du udfører den manuelle tilslutning skal du se nedenfor:

- Kontrollér, om lysnetkablerne til soundbaren og subwooferen er tilsluttet korrekt.
- Sørg for, at soundbaren er slukket.

1. Sluk for Soundbar-hovedenheden.

- Tryk på **ID SET** bag på subwooferen i mindst 5 sekunder.
 - Den røde indikator bag på subwooferen slår de blå indikatorblinklys til og fra.

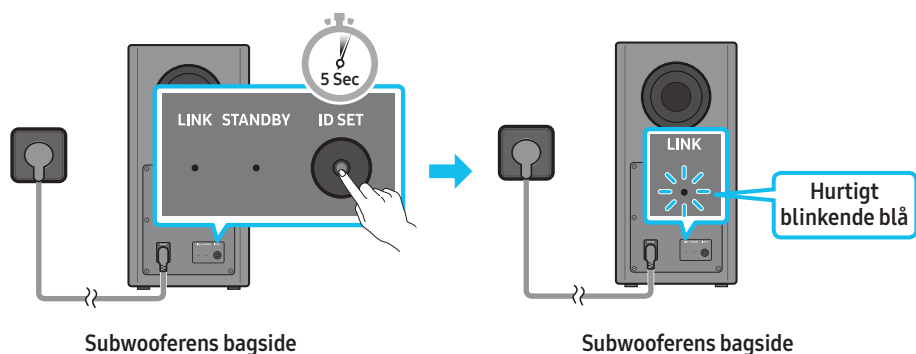

- Tryk på knappen **Op** på fjernbetjeningen i 5 sekunder.
 - Beskeden **ID SET** vises kortvarigt på Soundbar og forsvinder derefter.
 - Soundbar tændes automatisk, når **ID SET** er fuldført.

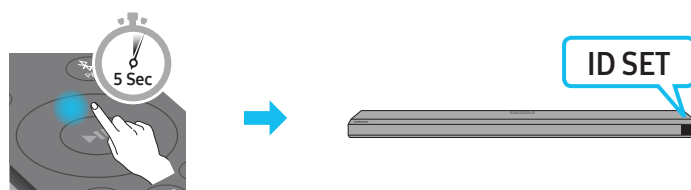

- Kontrollér, om LINK LED lyser konstant blåt (forbindelse fuldført).

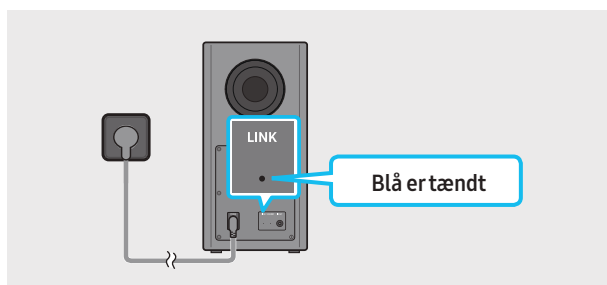

LINK LED-indikatoren ophører med at blinke og lyser konstant blåt, når der oprettes forbindelse mellem Soundbar og den trådløse subwoofer.

LED-indikatorlys bag på subwooferen

LED	Status	Beskrivelse	Løsning
	Til	Tilsluttet (normal drift)	-
	Blinker	Gendanner forbindelsen	Kontrollér, om strømkablet er sat korrekt i soundbarens hovedenhed, eller vent ca. 5 minutter. Hvis blinket fortsætter, prøv at tilslutte subwooferen manuelt. Se side 12.
	Til	Standby (med soundbarens hovedenhed slukket)	Kontrollér, om strømkablet er sat korrekt i soundbarens hovedenhed.
		Forbindelsen kunne ikke oprettes	Opret forbindelse igen. Se anvisningerne til manuel oprettelse af forbindelse på side 12.
	Blinker	Fejlfunktion	Se kontaktoplysninger for Samsung-servicecenter i denne vejledning.

BEMÆRK

- Hvis hovedenheden er slukket, skifter den trådløse subwoofer til standbytilstand, og indikatoren STANDBY bag på subwooferen lyser rødt efter at have blinket blåt flere gange.
- Hvis du bruger en enhed, der anvender samme frekvens som Soundbar i nærheden af Soundbar, kan interferens forårsage en vis afbrydelse af lyden.

- Den maksimale transmissionsafstand for det hovedenhedens trådløse signal er ca. 10 meter, men dette kan variere afhængigt af driftsmiljøet. Hvis der er en væg af armeret beton eller metal mellem hovedenheden og den trådløse subwoofer, vil systemet muligvis slet ikke fungere, da det trådløse signal ikke kan trænge igennem metal.

⚠ FORSIGTIG

- Den trådløse modtagerantenne er indbygget i den trådløse subwoofer. Hold enheden på afstand af vand og fugt.
- Den bedste lytteoplevelse opnås ved at sikre, at der ikke er hindringer i området omkring den trådløse subwoofer og det trådløse modtagermodul (sælges separat).

Tilslutning af SWA-9500S (sælges separat) til din Soundbar

Optimer til ægte trådløs surroundsound ved at slutte det trådløse Samsung-baghøjtalersæt (SWA-9500S, sælges separat) til din Soundbar.

Se brugervejledningen til det trådløse Samsung-baghøjtalersæt for at få flere oplysninger om tilslutninger.

05 BRUG AF KABELFORBINDELSE TIL TV'ET

Metode 1. Tilslutning med HDMI

⚠ FORSIGTIG

- Når både HDMI-kablet og det optiske kabel er tilsluttet, modtages HDMI-signalet først.
- For at tilslutte HDMI-kablet mellem tv'et og soundbaren skal du sørge for at tilslutte terminalerne mærket ARC. Ellers kan tv-lyden muligvis ikke sendes.
- Vi anbefaler at bruge et **High Speed HDMI Cable with Ethernet**.

Tilslutning af tv'et, der understøtter HDMI ARC (Audio Return Channel)

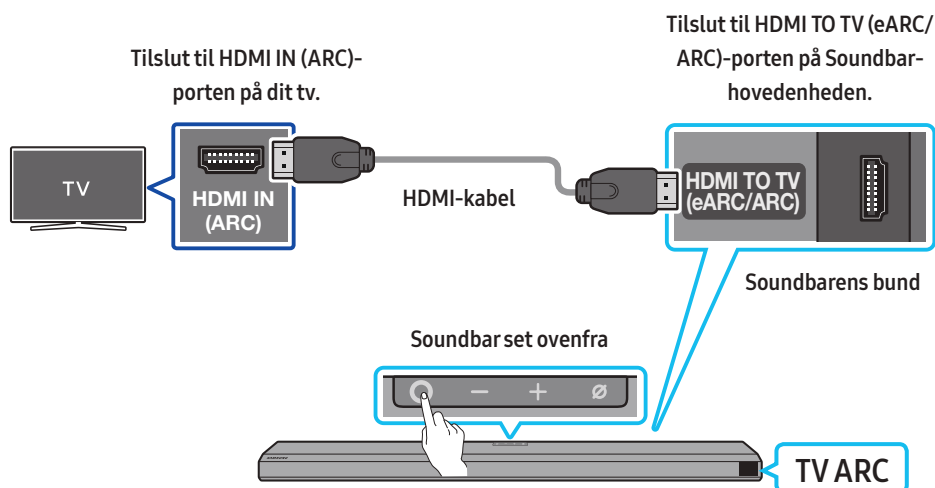

1. Når soundbaren og tv'et er slukket, skal du tilslutte HDMI-kablet som vist på billedet.
2. Slå soundbaren og tv'et til.
3. **"TV ARC"** vises i displayvinduet på soundbar-hovedenheden, og tv-lyden afspilles.
 - Hvis tv-lyden ikke udsendes, skal du trykke på knappen **○ (Multifunktion)** øverst på Soundbar eller på knappen **📺 (Kilde)** på fjernbetjeningen for at vælge tilstanden **"D.IN"**. Skærmen viser **"D.IN"** og **"TV ARC"** efter hinanden, og der afspilles lyd fra tv'et.
 - Når der tilsluttes et tv, der understøtter eARC-funktionen, vises **"eARC"** i displayet, og der høres lyd.
 - For at oprette forbindelse til eARC skal eARC-funktionen i TV-menuen være indstillet til TIL. Der henvises til brugervejledningen til dit tv for oplysninger om indstilling. (f.eks. Samsung-tv: Hjem (🏠) → Indstillinger (⚙) → Lyd → Ekspertindstillinger → HDMI-eARC-tilstand (Auto))
 - Hvis **"TV ARC"** ikke vises i displayvinduet på soundbar-hovedenheden, skal du kontrollere, om HDMI-kabel er tilsluttet til den rigtige port.
 - Brug lydstyrkeknapperne på tv'ets fjernbetjening for at ændre lydstyrken på soundbaren.

BEMÆRK

- Når du tilslutter tv'et, der understøtter HDMI ARC (Audio Return Channel) til soundbaren med et HDMI-kabel, kan du overføre de digitale video- og lyddata uden at tilslutte et separat optisk kabel.
- Vi anbefaler, at du bruger et trådløst HDMI-kabel, hvis muligt. Hvis du bruger et HDMI-kabel med kerne, skal du bruge et, hvis diameter er mindre end 14 mm.
- Denne funktion er ikke tilgængelig, hvis HDMI-kablet ikke understøtter ARC.
- Når lyden i en udsendelse er kodet i Dolby Digital og "Digital Output Audio Format" på dit tv er indstillet til PCM, anbefaler vi, at du ændrer indstillingen til Dolby Digital. Når indstillingen på tv'et ændres, vil du opleve bedre lyd kvalitet. (Tv'ets menu anvender muligvis andre ord for Dolby Digital og PCM, afhængigt af tv-producenten.)

Metode 2. Tilslutning ved brug af optisk kabel

Tjekliste inden tilslutning

- Når både HDMI-kablet og det optiske kabel er tilsluttet, modtages HDMI-signalet først.
- Når du bruger et optisk kabel, og terminalerne har dækslerne, skal du sørge for at fjerne dem.

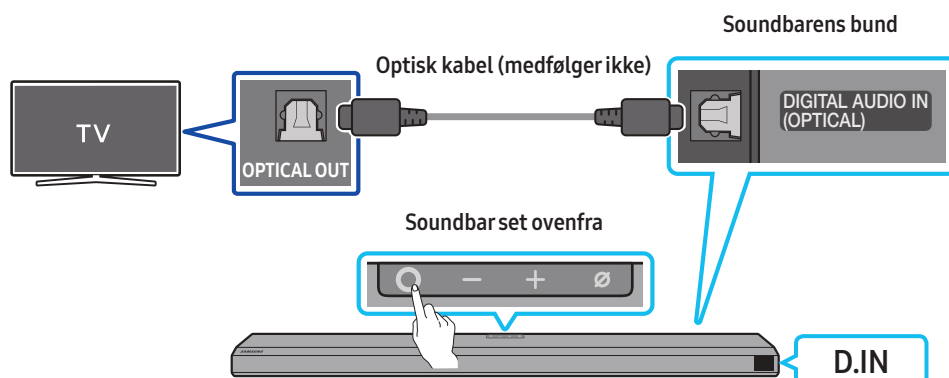

1. Når tv'et og soundbaren er slukket, skal du tilslutte **DIGITAL AUDIO IN (OPTICAL)**-porten på soundbaren og den OPTICAL udgangsport på tv'et med det optiske kabel (medfølger ikke), som vist på billedet.
2. Slå soundbaren og tv'et til.
3. Tryk på knappen **○ (Multifunktion)** øverst på Soundbar eller på knappen **☞ (Kilde)** på fjernbetjeningen for at vælge tilstanden "D.I.N.".
4. Tv-lyd er output fra Soundbaren.

Sådan anvendes Q-Symphony-funktionen

For Q-Symphony synkroniserer Soundbar med et Samsung TV for at sende lyd gennem to enheder for optimal surround-effekt. Når Soundbar er tilsluttet, vises menuen "TV+Soundbar" under menuen **Lydoutput** på tv'et. Vælg den passende menu.

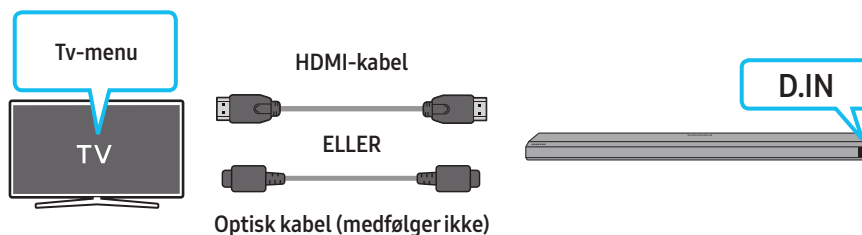

- Eksempel på tv-menu: **Tv + [AV] Soundbar-serienavn (HDMI)**

BEMÆRK

- Den kan køre alt efter det Codec, der understøttes af tv'et.
- Funktionen understøttes kun, når HDMI-kablet eller det optiske kabel (medfølger ikke) er tilsluttet.
- Denne funktion er tilgængelig i nogle Samsung-tv'er og nogle Soundbar-modeller.

Brug af Spacefit-lyd

Giver en optimeret lyd kvalitet ved at analysere lytteområderne.

Denne funktion kan aktiveres ved at aktivere tilstanden **Adaptive Sound+** i menuen på dit Samsung-tv.

(Hjem (🏠) → Indstillinger (⚙️) → Generelt → Indstillinger af intelligent tilstand → Adaptive Sound+)

BEMÆRK

- Lydtilstanden på din Soundbar ændres automatisk til **Adaptive Sound+**, hvis du aktiverer tilstanden **Adaptive Sound+** på dit tv.
- Denne funktion fungerer, når Soundbar opretter forbindelse til nogle af Samsungs tv'er.

06 BRUG AF TRÅDLØS FORBINDELSE TIL TV'ET

Metode 1. Forbindelse via Bluetooth

Når et Samsung-tv er tilsluttet ved hjælp af Bluetooth, kan du høre stereolyd uden besværet med kabler.

- Der kan kun tilsluttes ét Samsung-tv ad gangen.
- Der kan tilsluttes Samsung-tv, der understøtter Bluetooth. Kontrollér specifikationerne for dit tv.

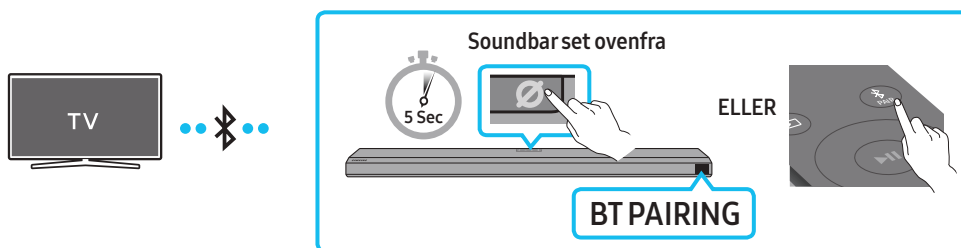

Den første tilslutning

1. Tryk på knappen **PAIR** på Soundbars fjernbetjening for at gå ind i tilstanden "BT PAIRING".
(ELLER) a. Tryk på knappen **O (Multifunktion)** på det øverste panel, og vælg derefter "BT".
"BT" ændres til "BT PAIRING" på få sekunder automatisk, eller ændres til "BT READY", hvis der er en forbindelse.
b. Når der vises "BT READY", skal du holde knappen **Ø (Mikrofon til/fra)** på det øverste panel på Soundbar inde i over 5 sekunder, så der vises "BT PAIRING".
2. Vælg Bluetooth-tilstand på Samsung-tv'et.
(f.eks. Hjem (🏠) → Indstillinger (⚙️) → Lyd → Lydoutput → Bluetooth højttalerliste → [AV] Samsung Soundbar Q800A / Q810A (Bluetooth))
3. Vælg "[AV] Samsung Soundbar Q800A / Q810A" fra listen på tv-skærmen.
En tilgængelig soundbar angives med "Skal parres" eller "Parret" på tv'ets Bluetooth enhedsliste. Hvis du vil forbinde Samsung-tv til soundbar, skal du vælge beskeden og derefter oprette en forbindelse.
 - Når Samsung-tv er forbundet, vises [Tv-navn] → "BT" på soundbarens display foran.
4. Du kan nu høre Samsung-tv-lyden fra soundbaren.
 - Når du har tilsluttet Soundbar til dit Samsung-tv første gang, skal du bruge "BT-KLAR" -tilstanden til at oprette forbindelse igen.

Hvis enheden ikke får forbindelse

- Hvis du har en eksisterende Soundbar (f.eks. [AV] Samsung Soundbar Q800A / Q810A) på listen over højttalere på Samsung-tv'et, skal du slette den.
- Gentag derefter trin 1 til 3.

Frakobling af soundbar-hovedenheden fra Samsung-tv

Tryk på knappen **O (Multifunktion)** øverst på Soundbar eller på knappen **☞ (Kilde)** på fjernbetjeningen for at vælge en anden tilstand end "BT".

- Afbrydelse tager tid, fordi Samsung-tv skal modtage et svar fra soundbaren.
(Tiden kan variere alt efter modellen af Samsung-tv.)

Hvad er forskellen mellem BT READY og BT PAIRING?

- **BT READY:** I denne tilstand kan du tilslutte et hvilken som helst Samsung-tv eller en mobil enhed, der var tilsluttet før.
- **BT PAIRING:** I denne tilstand kan du forbinde en ny enhed til soundbaren.
(Tryk på knappen **PAIR** på Soundbars fjernbetjening, eller tryk og hold nede på knappen **Ø (Mikrofon til/fra)** øverst på Soundbar i mere end 5 sekunder, mens Soundbar er i tilstanden "BT").

Bemærkninger til Bluetooth-forbindelse

- Find en ny enhed inden for 1 m for at oprette forbindelse via Bluetooth-kommunikation.
- Når du bliver bedt om en PIN-kode, når du tilslutter en Bluetooth-enhed, skal du indtaste <0000>.
- Soundbaren slukkes automatisk efter 18 minutter i klar-tilstand.
- Soundbaren udfører muligvis ikke Bluetooth-søgning eller -forbindelse korrekt under følgende omstændigheder:
 - Hvis der er et stærkt elektrisk felt omkring soundbaren.
 - Hvis flere Bluetooth-enheder samtidigt er sammenkoblet med soundbaren.
 - Hvis Bluetooth-enheden er slukket, ikke på plads eller ikke fungerer korrekt.
- Elektroniske apparater kan forårsage radiointerferens. Apparat, der genererer elektromagnetiske bølger, skal holdes væk fra soundbar-hovedenheden
 - f.eks. mikrobølger, trådløse LAN-enheder osv.

Metode 2. Oprettelse af forbindelse via Wi-Fi

Tjekliste inden tilslutning

- Wi-Fi-forbindelse er kun tilgængelig på Samsung TV.
- Tjek, om **den trådløse router (Wi-Fi)** er slået til, og om **tv'et er tilsluttet routeren**.
- Tv'et og Soundbar skal være tilsluttet det samme trådløse netværk (Wi-Fi).
- Hvis din trådløse router (Wi-Fi) bruger en DFS-kanal, vil du ikke kunne oprette en Wi-Fi-forbindelse mellem tv'et og Soundbar. Kontakt din internettjenesteudbyder for at få flere oplysninger.
- Eftersom menuerne kan være forskellige alt efter produktionsåret, henvises du til brugervejledningen til dit tv.
- For at slutte tv'et til Soundbar via Wi-Fi skal du først slutte Soundbar til den trådløse router. Se side 22 for at få flere oplysninger om, hvordan du opretter en Wi-Fi-forbindelse.

1. Se flere oplysninger om Wi-Fi-forbindelse til Soundbar på side 22, "**Metode 2. Tilslutning via Wi-Fi (trådløst netværk)**".

2. Skift inputkilden på tv'et ved at bruge Lyd-menuen til Soundbar.

- **Samsung-tv'er lanceret i 2017 eller senere**

Hjem (🏠) → Indstillinger (⚙️) → Lyd → Lydoutput → [AV] Samsung Soundbar Q800A / Q810A (Wi-Fi)

07 TILSLUTNING TIL EN EKSTERN ENHED

Metode 1. Tilslutning med et HDMI-kabel (beregnet til dekoding og afspilning med Dolby Atmos)

Tjekliste inden tilslutning

- Hvis indstillingerne for Lydudgang omfatter Sekundær lyd, skal Sekundær lyd være angivet til Fra.
- Du skal sikre dig, at indholdet understøtter Dolby Atmos®.

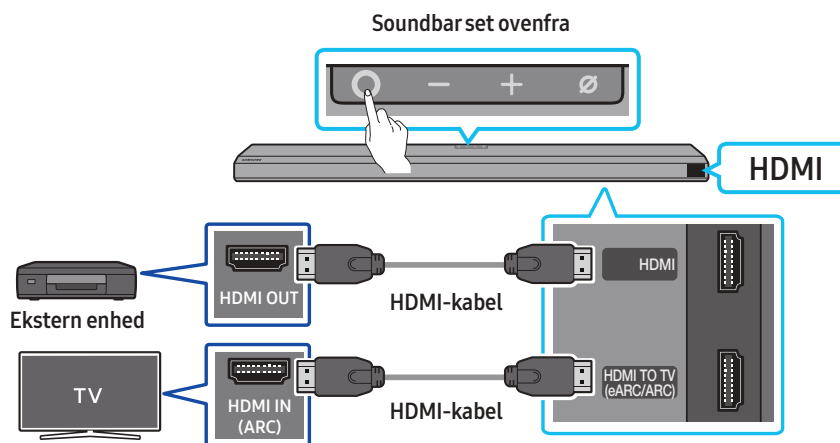

1. Brug et HDMI-kabel til at tilslutte HDMI OUT-porten på den eksterne enhed og HDMI-porten nederst på Soundbar.
2. Brug et HDMI-kabel til at tilslutte HDMI IN-porten på TV'et og HDMI TO TV (eARC/ARC)-porten nederst på Soundbar.
3. Slå Soundbar, tv'et og den eksterne enhed til.
4. Tryk på knappen **○ (Multifunktion)** i toppen af Soundbar eller på knappen **☞ (Kilde)** på fjernbetjeningen for at vælge tilstanden "HDMI".
5. Soundbar-displayet angiver, at "HDMI"-indstillingen aktuelt er valgt, og Soundbar begynder at afspille lyde.

BEMÆRK

- **Når du bruger Dolby Atmos®:** Hvis inputkilden er Dolby Atmos®, afspilles der lyd via 3.1.2-kanaler.
- Når Dolby Atmos® aktiveres, vises der "DOLBY ATMOS" på det forreste display.
- **Konfiguration af Dolby Atmos® på din BD-afspiller eller anden enhed**
Åbn indstillingerne for lydudgang i indstillingsmenuen på din BD-afspiller eller en anden enhed, og kontrollér, at der er valgt "Ingen kodning" for Bitstream. På en Samsung BD-afspiller skal du eksempelvis gå til Startmenu → Lyd → Digital output og derefter vælge Bitstream (ubehandlet).

Understøttet UHD-signalspecifikation (3840 x 2160 p)

Billedfrekvens (fps)	Farvedybde	RGB 4:4:4	YCbCr 4:4:4	YCbCr 4:2:2	YCbCr 4:2:0
< 60	8 bit	0	0	0	0
	10 bit	-	-	0	0
	12 bit	-	-	0	0
120	8 bit	-	-	-	-
	10 bit	-	-	-	-

- Den understøttede specifikation kan variere afhængigt af den tilsluttede eksterne enhed eller anvendelse.

Metode 2. Tilslutning ved brug af optisk kabel

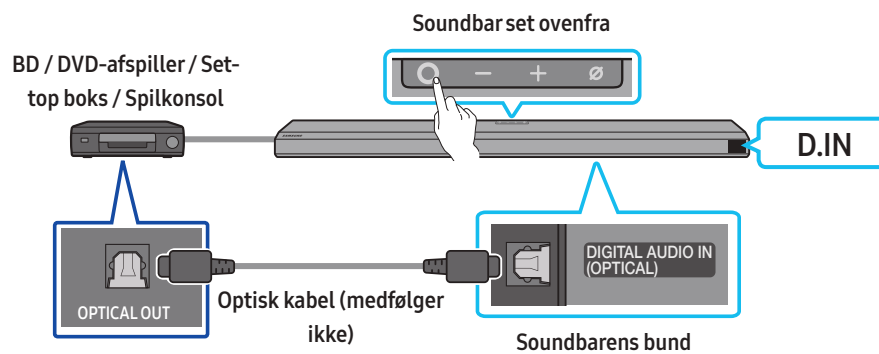

1. Brug et optisk kabel (medfølger ikke) for at tilslutte **DIGITAL AUDIO IN (OPTICAL)** på Soundbars hovedenhed og **OPTICAL OUT**-porten på den eksterne enhed.
2. Slå Soundbaren og den eksterne enhed til.
3. For at vælge tilstanden "**D.IN**" skal du trykke på knappen **○ (Multifunktion)** øverst på Soundbar eller på knappen **☞ (Kilde)** på fjernbetjeningen.
4. Din Soundbar vil afspille lyde fra den eksterne enhed.

08 TILSLUTNING TIL EN MOBILENHED

Metode 1. Forbindelse via Bluetooth

Når en mobilenhed er tilsluttet ved hjælp af Bluetooth, kan du høre stereolyd uden besværet med kabler.

- Når du tilslutter en parret Bluetooth-enhed til en slukket soundbar, tændes soundbaren automatisk.

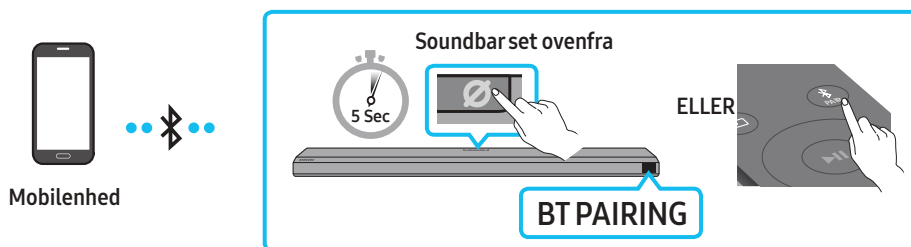

Den første tilslutning

- Når du opretter forbindelse til en ny Bluetooth-enhed, skal du sørge for, at enheden er inden for 1 m afstand.
1. Tryk på knappen **PAIR** på Soundbars fjernbetjening for at gå ind i tilstanden "BT PAIRING".
(ELLER) a. Tryk på knappen **(Multifunktion)** på det øverste panel, og vælg derefter "BT".
"BT" ændres til "BT PAIRING" på få sekunder automatisk, eller ændres til "BT READY", hvis der er en forbindelse.
b. Når der vises "BT READY", skal du holde knappen **(Mikrofon til/fra)** på det øverste panel på Soundbar inde i over 5 sekunder, så der vises "BT PAIRING".
 2. På din enhed skal du vælge "[AV] Samsung Soundbar Q800A / Q810A" fra den liste, der vises.
 - Når soundbaren er forbundet med den mobile enhed, vises [Mobilenhedens navn] → "BT" på det forreste display.
 3. Afspil musikfiler fra den enhed, som er tilsluttet via Bluetooth, på soundbaren.
 - Når du har tilsluttet soundbaren til din mobilenhed første gang, skal du bruge "BT READY"-tilstanden til at oprette forbindelse igen.

Hvis enheden ikke får forbindelse

- Hvis du har en eksisterende Soundbar (f.eks. "[AV] Samsung Soundbar Q800A / Q810A") på listen over højttalere på mobilenheden, skal du slette den.
- Gentag derefter trin 1 og 2.

Hvad er forskellen mellem BT READY og BT PAIRING?

- **BT READY:** I denne tilstand kan du tilslutte et hvilken som helst Samsung-tv eller en mobil enhed, der var tilsluttet før.
- **BT PAIRING:** I denne tilstand kan du forbinde en ny enhed til soundbaren.
(Tryk på knappen **PAIR** på Soundbars fjernbetjening, eller tryk og hold nede på knappen **(Mikrofon til/fra)** øverst på Soundbar i mere end 5 sekunder, mens Soundbar er i tilstanden "BT").

Bemærkninger til Bluetooth-forbindelse

- Find en ny enhed inden for 1 m for at oprette forbindelse via Bluetooth-kommunikation.
- Når du bliver bedt om en PIN-kode, når du tilslutter en Bluetooth-enhed, skal du indtaste <0000>.
- Soundbaren slukkes automatisk efter 18 minutter i klar-tilstand.
- Soundbaren udfører muligvis ikke Bluetooth-søgning eller -forbindelse korrekt under følgende omstændigheder:
 - Hvis der er et stærkt elektrisk felt omkring soundbaren.
 - Hvis flere Bluetooth-enheder samtidigt er sammenkoblet med soundbaren.
 - Hvis Bluetooth-enheden er slukket, ikke på plads eller ikke fungerer korrekt.
- Elektroniske apparater kan forårsage radiointerferens. Apparater, der genererer elektromagnetiske bølger, skal holdes væk fra soundbar-hovedenheden – f.eks. mikrobølger, trådløse LAN-enheder osv.
- Soundbar understøtter SBC-data (44,1 kHz, 48 kHz).
- Tilslut kun til en Bluetooth-enhed, der understøtter A2DP (AV)-funktionen.
- Du kan ikke slutte Soundbar til en Bluetooth-enhed, der kun understøtter HF (Hands Free) -funktionen.
- Når du slutter Soundbar til en Bluetooth-enhed, skal du placere dem så tæt på hinanden som muligt.
- Jo længere Soundbar og Bluetooth-enheden er fra hinanden, jo dårligere bliver lyd kvaliteten.
Bluetooth-forbindelsen kan gå i stykker, når enhederne er uden for det effektive område.
- Bluetooth-forbindelsen fungerer muligvis ikke som beregnet i områder med dårlig modtagelse.

- En Bluetooth-enhed kan opleve støj eller funktionsfejl under følgende forhold:
 - Når huset er i kontakt med signalmodtageren på Bluetooth-enheden eller Soundbar
 - I hjørner eller når der er en forhindring i nærheden, f.eks. en væg eller skillevæg, hvor der kan forekomme elektriske ændringer.
 - Når de udsættes for radioforstyrrelser fra andre produkter, der opererer i de samme frekvensområder, såsom medicinsk udstyr, mikrobølgeovne og trådløse LAN-enheder.
 - Hindringer som døre og vægge kan stadig påvirke lyd kvaliteten, selv når enhederne er inden for det effektive område.
- Bemærk, at din Soundbar ikke kan parres med andre Bluetooth-enheder, mens du bruger indstillingen Bluetooth.
- Denne trådløse enhed kan forårsage elektrisk interferens under brug.

Frakobling af Bluetooth-enheden fra en Soundbar

Du kan frakoble en Bluetooth-enhed fra Soundbar. Se Bluetooth-enhedens brugervejledning for at få anvisninger.

- Soundbar frakobles.
- Når Soundbar er frakoblet Bluetooth-enheden, vil Soundbar vise "BT DISCONNECTED" på frontskærmen.

Frakobling af Soundbar fra Bluetooth-enheden

Tryk på knappen **○ (Multifunktion)** i toppen af Soundbar eller på knappen **☞ (Kilde)** på fjernbetjeningen for at skifte fra tilstanden "BT".

- Afbrudelse tager tid, fordi Bluetooth-enheden skal modtage et svar fra Soundbar. (Frakoblingstiden kan variere afhængigt af Bluetooth-enheden)
- Når Soundbar er frakoblet Bluetooth-enheden, vil Soundbar vise "BT DISCONNECTED" på frontskærmen

Metode 2. Tilslutning via Wi-Fi (trådløst netværk)

Hvis du vil tilslutte en soundbar til en mobilenhed via et trådløst netværk (Wi-Fi), skal du bruge **SmartThings**-appen.

Den første tilslutning

1. Installer og start **SmartThings**-appen fra din mobilenhed (smartphone eller tablet).
2. I appen skal du følge instruktioner til at tilføje Soundbaren.
 - Det automatiske pop-op-vindue (andet skærmbillede nedenfor) vises muligvis ikke på nogle enheder. Hvis pop op-vinduet ikke vises, skal du trykke på "+" på **Home**-skærmen. Soundbaren er tilføjet til appen.

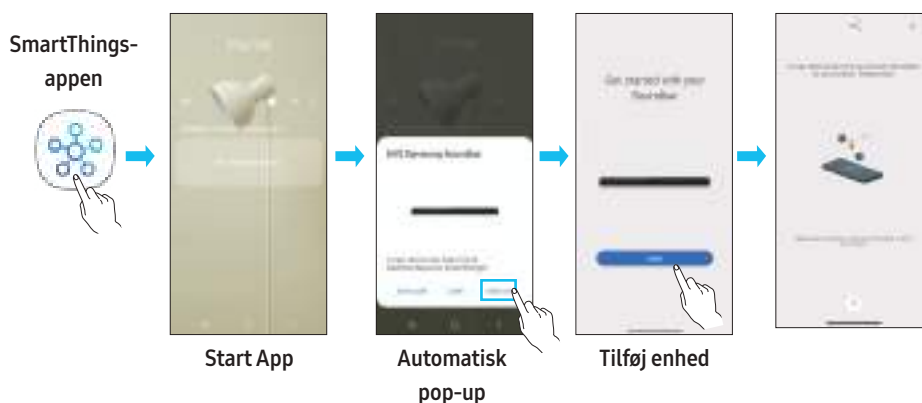

Kom godt i gang med Amazon Alexa (indbygget Alexa)

- Amazon Alexa er en tjeneste, der leveres af Amazon.
- Denne funktion understøttes muligvis ikke, afhængigt af model eller geografisk placering.
- Denne funktion understøtter kun nogle sprog, og de understøttede funktioner kan variere afhængigt af det geografiske område.
- Se produktspecifikation eller kompatibilitet på Samsungs websted (www.samsung.com).

Ved hjælp af Alexa kan du afspille musik, lytte til nyheder, se vejrudsigten og styre husholdningsapparater.

Hvis du vil bruge Amazon Alexa, skal du have en Amazon-konto for at oprette forbindelse til Soundbar via netværket.

1. Installer og start **SmartThings**-appen på din mobile enhed, og start den.
2. Gå ind på Alexa-konto ved at følge instruktionerne i appen, og log derefter ind i tjenesten.

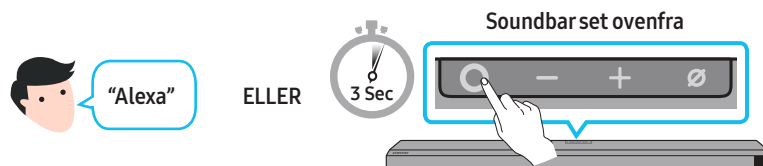

3. Ring til Alexa, eller tryk på knappen **○ (Multifunktion)** på Soundbar i tre sekunder for at bruge Alexa-tjenesten.
 - Tryk på knappen **○ (Multifunktion)** i tre sekunder for at ringe til Alexa. Tal, mens knappen er trykket ind, for at aktivere stemmegenkendelse.

Brug stemmekommandoer til at styre Soundbaren



Ting, der skal prøves	Eksempler på, hvad der kan siges
Lydstyring	"Alexa, skru op for lyden. "
	"Alexa, skru ned for lyden "
Lytte til streamingsindhold fra Amazon Music	"Alexa, spil noget jazz-musik "
Afspilningskontrol	"Alexa, spil næste sang. "
	"Alexa, stop musikken. "
	"Alexa, hvad er det for sang? "
Vejrudsigt	"Alexa, hvordan er vejret? "
Timerplanlægning	"Alexa, indstil en timer til 10 minutter. "

Kom godt i gang med Alexa på Amazon Product (fungerer sammen med Alexa)

- Denne funktion understøttes muligvis ikke, afhængigt af model eller geografisk placering.
- Denne funktion understøtter kun nogle sprog, og de understøttede funktioner kan variere afhængigt af det geografiske område.
- Se produktspecifikation eller kompatibilitet på Samsungs websted (www.samsung.com).
- Denne tjeneste leveres af Amazon og kan opsiges når som helst. Samsung påtager sig ikke noget ansvar for tilgængelighed af tjenesten.
- Amazon Alexa-appens skærm kan blive ændret uden varsel.

Tilslutning til og anvendelse med et Amazon-produkt (Amazon Echo)

Du kan bruge et Amazon Echo-produkt til at styre din Soundbar og nyde musiktjenester fra Amazon Echo.

Hvis du vil bruge Amazon Alexa, skal du have en Amazon-konto for at oprette forbindelse til Soundbar via netværket.

1. Installer og start **SmartThings**-appen på din mobile enhed, og start den.
2. Gå ind på Alexa-konto ved at følge instruktionerne i appen, og log derefter ind i tjenesten.

Brug stemmekommandoer til at styre Soundbaren

- Den Amazon Echo-tjeneste, du kan bruge sammen med din Soundbar, er begrænset til musik. Andre tjenester fra Amazon Echo, f.eks. nyheder og vejret, kan kun benyttes via dit Amazon Echo-produkt.



Udløse + Kommando + Højttalernavn

* Sådan bruger du stemmekommandoer med den Soundbar, der hedder "Stue"

Handling	Stemme kommando
Sådan indstilles lydstyrken til 5	"Alexa Indstil lydstyrken til 5 i Stue "
Sådan skrues der op for lyden	"Alexa Skrup op i Stue "
Sådan afbrydes lyden	"Alexa Afbryd lyden i Stue "
Sådan lytter du til en radiostation ved navn KISS FM	"Alexa Afspil Kiss FM i Stue "
Sådan afspilles næste sang	"Alexa Næste sang i Stue "
Sådan stoppes lyden	"Alexa Stop i Stue "
Sådan slukkes lyd	"Alexa Sluk i Stue "

Brug af Tap Sound

Tryk på soundbaren med din mobilenhed for at afspille lyden af indholdet på mobilenheden gennem soundbaren.

- Alt efter mobilenheden understøttes denne funktion eventuelt ikke.
- Denne funktion er kun kompatibel med Samsung-mobilenheder med Android 8.1 eller senere.

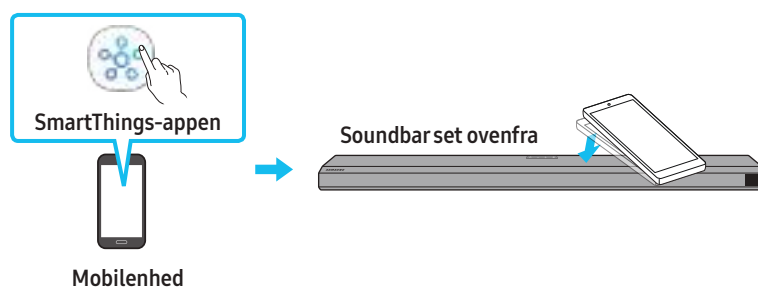

1. Slå **Tap Sound**-funktionen til på din mobilenhed.
 - Se "**Indstilling af Tap Sound-funktionen**" nedenfor for at få oplysninger om, hvor du aktiverer funktionen.
2. Tryk på soundbaren med mobilenheden. Vælg "**Start now**" i vinduet, der vises. Der oprettes forbindelse mellem mobilenheden og soundbaren via Bluetooth.
3. Afspil lyden af indholdet på mobilenheden gennem soundbaren.
 - Denne funktion slutter en mobilenhed til Soundbar via Bluetooth ved at registrere vibration, der forekommer, når enheden rører Soundbar.
 - Sørg for, at mobilenheden ikke trykker på et skarp hjørne på soundbaren. Soundbaren eller mobilenheden kan blive ridset eller beskadiget.
 - Det anbefales, at mobilenheden dækkes med et etui. Tryk let på det brede område på den øvre del af soundbaren uden at lægge for mange kræfter i det.
 - For at bruge denne funktion skal **SmartThings**-appen opdateres til den seneste version. Alt efter appversionen understøttes denne funktion eventuelt ikke.

Indstilling af Tap Sound-funktionen

Brug **SmartThings**-appen til at slå funktionen **Tap View, Tap Sound** til.

1. Kør **SmartThings**-appen på mobilenheden.
2. Vælg (☰ → ⚙) på skærmen for appen **SmartThings**, der vises på mobilenheden.
3. Indstil "**Tap View, Tap Sound**" til Til for at lade funktionen køre, når en mobilenhed nærmer sig soundbaren. Funktionen er slået til.

BEMÆRK

- Når mobilenheden er i strømbesparelsestilstand, virker **Tap Sound**-funktionen ikke.
- **Tap Sound**-funktionen virker eventuelt ikke, hvis der er enheder nær soundbaren, der forårsager radiointerferens som f.eks. elektriske enheder. Sørg for, at enheder, der kan forårsage radiointerferens, er placeret i en passende afstand fra soundbaren.

09 OPRETTELSE TIL APPLE AIRPLAY 2

Denne funktion er muligvis ikke tilgængelig i nogle lande.

Tilslut til og brug sammen med et Apple-produkt

- Med AirPlay 2 kan du styre hjemmets lydssystem fra din iPhone, iPad, HomePod eller dit Apple-TV.
- Denne Samsung-Soundbar understøtter AirPlay 2 og kræver iOS 11.4 eller nyere.

BEMÆRK

- Bekræft, at Soundbar har forbindelse til Wi-Fi. (Se **Metode 2. Tilslutning via Wi-Fi (trådløst netværk)**)

10 INSTALLATION AF VÆGMONTERINGSENHEDEN

Installationsforholdsregler

- Må kun installeres på en lodret væg.
- Må ikke installeres på steder med meget høje temperaturer og/eller fugtighed.
- Kontroller, at væggen kan holde til produktets vægt. Hvis ikke, skal du forstærke væggen eller vælge et andet installationspunkt.
- Køb og anvend de skruer eller beslag, der passer til vægtypen (gips, armeret beton, træ osv.) Hvis det er muligt, skal du fastgøre støtteskruerne i vægbeslag.
- Køb skruer til vægmontering i overensstemmelse med type og tykkelse af den væg, som du vil montere Soundbar på.
 - Diameter: M5
 - Længde: 35 mm eller længere anbefales.
- Tilslut kabler fra enheden til eksterne enheder, før du installerer Soundbar på væggen.
- Sørg for, at apparatet er slukket og koblet fra lysnettet, inden du installerer det. Ellers risikerer du at få elektrisk stød.

Vægmonteringskomponenter

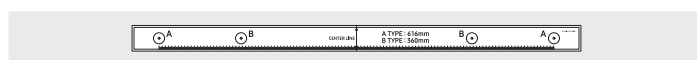

Guide til vægmontering

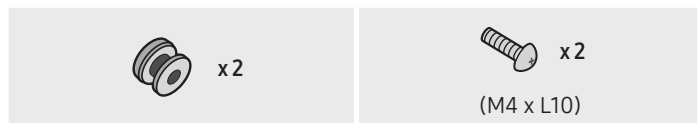

Holderkrue

Skrue



Vægmonteringsbeslag

1. Placer **Vægmonterings styreskinne** mod væggen.
 - **Vægmonterings styreskinne** skal være plan.
 - Hvis dit tv er monteret på væggen, skal du installere Soundbar mindst 5 cm under tv'et.

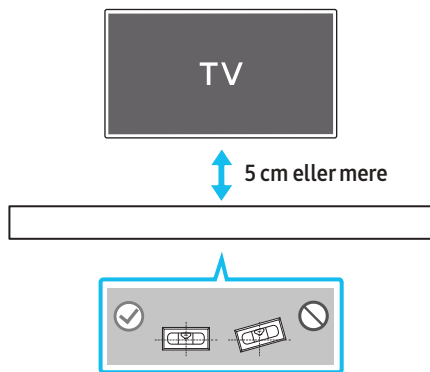

2. Sørg for, at midterlinjen af **vægmonterings styreskinne** flugter med tv'ets midterlinje (hvis du monterer Soundbar under tv'et), og fastgør **vægmonterings styreskinne** til væggen med tape.
 - Hvis Soundbar ikke monteres under et tv, placeres **midterlinjen** i midten af monteringspunktet.

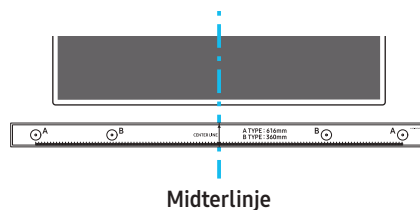

3. Med spidsen af et skriveredskab eller en spidset blyant skal du prikke hul i midten af **A-TYPE**-billederne i hver ende af styreskinnerne for at markere hullerne til de bærende skruer og derefter fjerne **Vægmonterings styreskinne**.

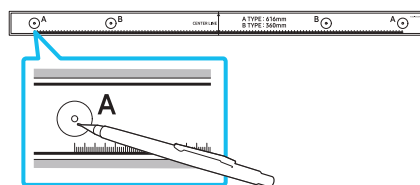

4. Med det korrekte borehoved skal du bore et hul i væggen ved hvert mærke.
 - Hvis mærkerne ikke svarer til sømmenes placering, skal du sørge for at indsætte de korrekte ankre eller beslag i hullerne, før de bærende skruer fastgøres. Hvis du anvender ankre eller beslag, skal du sørge for, at borehullerne passer til de ankre eller beslag, der benyttes.
5. Før en skrue (tilbehør) gennem hver **Holderkrue**, og fastgør hver skrue, så de sidder stramt, i hullet til den bærende skrue.

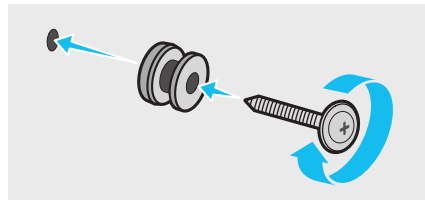

6. Monter **2 beslag til vægmontering** i den rigtige retning nederst på Soundbar ved hjælp af **2 skruer**.

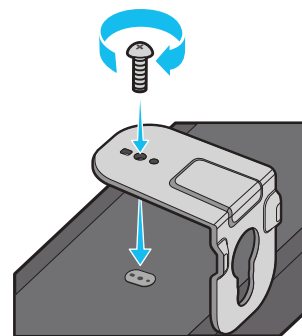

- Ved samling skal du sikre, at ophængningsdele til **beslag til vægmontering** er placeret bag på Soundbar.

Bagsiden af soundbaren

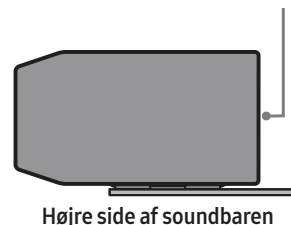

Højre side af soundbaren

7. Monter Soundbar med de tilhørende **beslag til vægmontering** ved at fastgøre **beslag til vægmontering** på **holderskruer** på væggen.

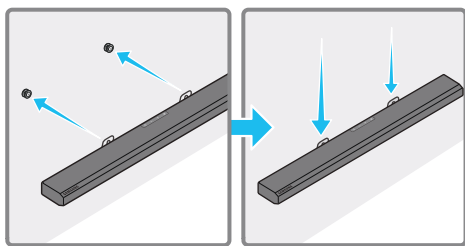

8. Før Soundbar nedad som vist nedenfor, så **beslag til vægmontering** hviler sikkert på **holdeskruerne**.

- Sæt **holdeskruerne** i den bredde (i bunden) del af **beslag til vægmontering**, og skyd derefter **beslag til vægmontering** ned, således at **beslag til vægmontering** hviler sikkert på **holdeskruerne**.

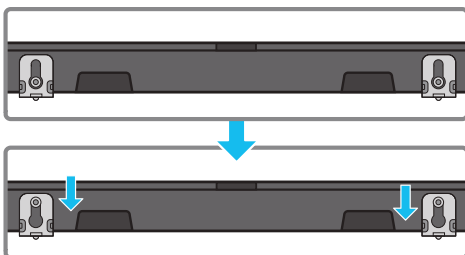

11 INSTALLATION AF SOUNDBAR'EN LIGE OVEN OVER EN TV-FOD

Komponent

 x 4

Gummifod

Sæt **gummifødderne** fast i bunden af soundbaren, inden den placeres lige over tv-foden. Sørg for at fastgøre **gummifødderne**, så de ikke ligger uden for tv-fodens kanter. Se figuren nedenfor.

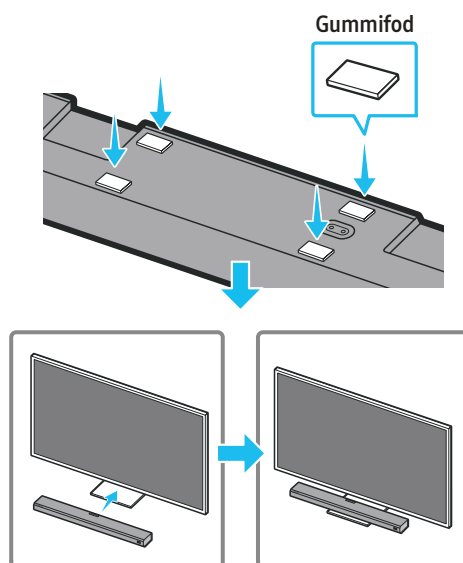

Placer Soundbaren på et TV-møbel.

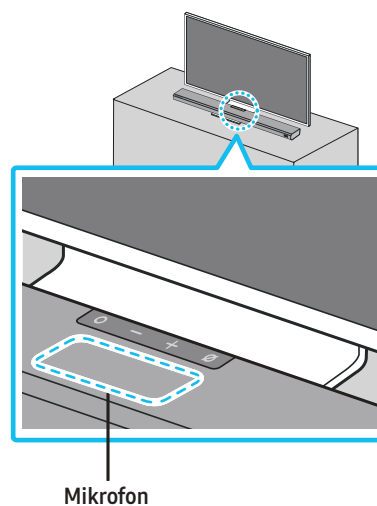

Som vist på billedet skal midten af Soundbar rettes ind med midten af tv'et, hvorefter Soundbar forsigtigt placeres i tv-møblet.

På dette tidspunkt skal du placere mikrofonen foran stativet, så der ikke er interferens med stemmegenkendelse.

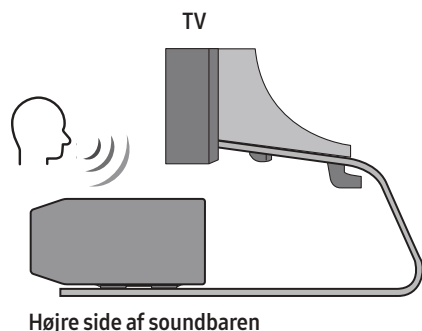

BEMÆRK

- Sørg for, at Soundbar står på en flad og solid overflade.
- Utilstrækkelig afstand fra tv'et kan forårsage problemer med stemmegenkendelse og akustik.

12 SOFTWAREOPDATERING

Automatisk opdatering

Når soundbaren er tilsluttet internettet, forekommer softwareopdateringer automatisk, selv når soundbaren er slukket.

- For at bruge Auto Update-funktionen skal soundbaren være tilsluttet internettet.
Wi-Fi-forbindelsen til soundbaren afsluttes, hvis soundbarens netledning er trukket ud af stikkontakten, eller hvis strømmen er afbrudt. Hvis strømmen er slået fra og vender tilbage, eller du tilslutter strømkablet igen, skal du tænde for soundbaren og derefter oprette dens forbindelse til internettet igen.

USB-opdatering

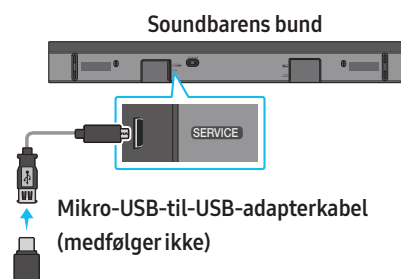

Samsung kan tilbyde opdateringer til soundbar-systemets firmware i fremtiden.

Når en opdatering er tilgængelig, kan du opdatere soundbaren ved at tilslutte USB-drevet, der indeholder firmwareopdatering, til **SERVICE**-porten på soundbaren.

1. Gå til Samsung (www.samsung.com) → søg efter modelnavnet fra menuindstillingen for kundesupport.
 - Se Opgraderingsvejledning for at få mere information om opdatering.
2. Download opgraderingsfilen (USB-type).
3. Pak filen ud for at oprette en mappe med filnavnet.
4. Opbevar den oprettede mappe på en USB, og tilslut den derefter til Soundbaren.
5. Slå Soundbaren til. Produktet opdateres inden for 3 minutter med en besked, "**UPDATE**".
 - Underopdateringen må du ikke slukke den eller fjerne USB.
 - Hvis "**UPDATE**" ikke vises på displayet, fjern strømkablet fra Soundbar og sæt det i igen.
 - Når den seneste version er installeret, udføres ingen opdatering.
 - Afhængigt af USB-typen understøttes opdatering muligvis ikke.

Initialisering

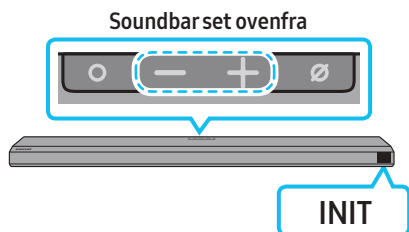

Tænd Soundbar, og tryk på knapperne **— + (Lydstyrke)** på huset samtidigt i mindst fem sekunder. "INIT" vises i displayet, og Soundbar bliver initialiseret.

⚠ FORSIGTIG

- Alle Soundbars indstillinger initialiseres. Sørg for kun at foretage dette, hvis initialisering er nødvendigt.

13 FEJLFINDING

Tjek følgende, inden du søger hjælp.

Soundbar tænder ikke

- Kontroller, om strømkablet til soundbaren er korrekt indsat i stikkontakten.

Soundbar kører uregelmæssigt

- Når du har taget strømkablet ud, skal du indsætte det igen.
- Fjern netledningen fra den eksterne enhed, og prøv igen.
- Hvis der ikke er noget signal, slukkes Soundbar automatisk efter en bestemt periode. Slå strømmen til. (Se side 9.)

Fjernbetjeningen virker ikke.

- Peg fjernbetjeningen direkte mod Soundbar.
- Udskift batterierne med nye.

Soundbar udsender ikke nogen lyd

- Lydstyrken på soundbaren er for lav eller slået fra. Regulerer lydstyrken.
- Når en ekstern enhed (STB, Bluetooth-enhed, mobilenhed osv.) er tilsluttet, skal du justere lydstyrken på den eksterne enhed.
- For lydudgang fra tv'et skal du vælge Soundbar. (Samsung-tv: Hjem (🏠) → Indstillinger (⚙) → Lyd → Lydoutput → Vælg Soundbar)
- Kabelforbindelsen til Soundbaren er muligvis ikke løs. Fjern kablet, og tilslut igen.
- Fjern netledningen helt, tilslut igen, og tænd for strømmen.
- Initialiser produktet, og prøv igen. (Se side 30.)

Subwooferen udsender ikke nogen lyd

- Kontroller, om LED-indikatoren bag på subwooferen lyser blå. Forbind Soundbar og subwooferen igen, hvis indikatoren blinker blå eller lyser rødt. (Se side 12.)
- Du kan opleve et problem, hvis der er en hindring mellem Soundbaren og subwooferen. Flyt enheder til et område væk fra forhindringer.
- Andre enheder, der sender radiofrekvenssignaler i nærheden, kan afbryde forbindelsen.
Hold din højttaler væk fra sådanne enheder.
- Fjern og tilslut netledningen igen.

Subwoofer-lydstyrken er for lav

- Den originale lydstyrke for det indhold, du spiller, kan være lav. Prøv at justere subwoofer-niveauet. (Se side 10.)
- Stil Subwoofer-højttaleren tættere på dig.

Hvis tv'et ikke er tilsluttet via HDMI TO TV (eARC/ARC)

- Kontrollér, om HDMI-kablet er korrekt tilsluttet ARC-terminalen. (Se side 15.)
- Tilslutning er muligvis ikke mulig på grund af den tilsluttede eksterne enhed (set-top-boks, spilmaskine osv.). Tilslut Soundbar direkte.
- HDMI-CEC er muligvis ikke aktiveret på tv'et. Tænd for CEC i tv-menuen. (Samsung-tv: Hjem (🏠) → Indstillinger (⚙️) → Generelt → Ekstern enhedshåndtering → Anynet+ (HDMI-CEC) ON)
- For at oprette forbindelse til eARC skal eARC-funktionen i TV-menuen være indstillet til TIL. (Samsung-tv: Hjem (🏠) → Indstillinger (⚙️) → Lyd → Ekspertindstillinger → HDMI-eARC-tilstand (Auto))

Der er ingen lyd i, når du opretter forbindelse til tv'et i HDMI TO TV (eARC/ARC)-tilstand

- Din enhed kan ikke afspille indgangssignalet. Skift tv'ets lydudgang til PCM eller Dolby Digital. (For et Samsung TV: Hjem (🏠) → Indstillinger (⚙️) → Lyd → Ekspertindstillinger → Lydformat for digitalt output)

Soundbar opretter ikke forbindelse via Bluetooth

- Når du tilslutter en ny enhed, skal du skifte til "**BT PAIRING**" for at oprette forbindelse. (Tryk på knappen **PAIR** på fjernbetjeningen, eller tryk på knappen **Ø (Mikrofon til/fra)** på huset i mindst 5 sekunder).
- Hvis Soundbaren er tilsluttet en anden enhed, skal du først afbryde enheden for at skifte enhed.
- Forbind den igen, når du har fjernet listen over Bluetooth-højttalere på enheden, der skal tilsluttes. (Samsung-tv: Hjem (🏠) → Indstillinger (⚙️) → Lyd → Lydudgang → Bluetooth højttalerliste)
- Den automatiske tv-forbindelse kan være deaktiveret. Når Soundbar er i "**BT READY**", tryk og hold knappen **Venstre** på Soundbars fjernbetjening i 5 sekunder for at vælge **ON-TV CONNECT**. Hvis du kan se **OFF-TV CONNECT**, skal du trykke og holde **Venstre**-knappen igen i 5 sekunder for at ændre valget.
- Fjern og tilslut netledningen igen og prøv igen.
- Initialiser produktet, og prøv igen. (Se side 30.)

Lyden falder ud, når der er oprettet forbindelse via Bluetooth.

- Nogle enheder kan forårsage radiointerferens, hvis de er placeret for tæt på Soundbar, f.eks. mikroovne, trådløse routere osv.
- Hvis din enhed, der er tilsluttet via Bluetooth, er for langt væk fra Soundbar, kan lyden falde ud. Flyt enheden tættere på Soundbar.
- Hvis en del af din krop er i kontakt med Bluetooth-modtageren, eller produktet er installeret på metal møbler, kan lyden falde ud. Kontrollér installationsmiljøet og betingelserne for brug.

Det er ikke muligt at oprette forbindelse til Wi-Fi

- Kontrollér, om din trådløse router er tændt.
- Sluk for routeren, tænd den igen, og prøv derefter igen.
- Soundbar opretter ikke forbindelse, hvis det trådløse signal er for svagt. Prøv at flytte routeren tættere på Soundbar eller at fjerne genstande, der befinder sig mellem Soundbar og routeren, hvis det er muligt.
- Hvis din trådløse router er ny, skal du konfigurere højttalerens netværksindstillinger igen.

Soundbar tænder ikke automatisk sammen med tv'et

- Når du slukker for soundbaren, mens du ser tv, er strømsynkronisering med tv'et deaktiveret. Sluk først tv-apparatet.

AVA-funktionen er ikke tilgængelig i følgende tilfælde.

- AVA-funktionen er ikke tilgængelig ved brug af Q-symphony-funktionen.
- AVA-funktionen er ikke tilgængelig, når mikrofonen er slukket.

14 LICENS



Dolby, Dolby Atmos, and the double-D symbol are registered trademarks of Dolby Laboratories Licensing Corporation. Manufactured under license from Dolby Laboratories. Confidential unpublished works. Copyright © 2012-2020 Dolby Laboratories. All rights reserved.



For DTS patents, see <http://patents.dts.com>. Manufactured under license from DTS, Inc. (for companies headquartered in the U.S./Japan/Taiwan) or under license from DTS Licensing Limited (for all other companies). DTS, DTS:X Pro, DTS:X, and the DTS:X logo are registered trademarks or trademarks of DTS, Inc. in the United States and other countries. © 2020 DTS, Inc. ALL RIGHTS RESERVED.



The terms HDMI and HDMI High-Definition Multimedia Interface, and the HDMI Logo are trademarks or registered trademarks of HDMI Licensing Administrator, Inc. in the United States and other countries.



- Brug din telefon, tablet eller computer som fjernbetjening til Spotify. Gå til spotify.com/connect for at finde ud af, hvordan du gør
 - Spotify-softwaren er underlagt tredjepartslicenser. Få mere at vide her: <https://www.spotify.com/connect/third-party-licenses>.
-



- Apple, AirPlay, iPhone, iPad, HomePod, and Apple TV are trademarks of Apple Inc., registered in the U.S. and other countries.
 - Use of the Works with Apple badge means that an accessory has been designed to work specifically with the technology identified in the badge and has been certified by the developer to meet Apple performance standards.
-

15 LICENSBEMÆRKNINGER VEDR. OPEN SOURCE

Hvis du vil sende spørgsmål og anmodninger vedrørende open sources, kan du kontakte Samsung Open Source (<http://opensource.samsung.com>)

16 VIGTIGE NOTER OM SERVICE

- Tal og illustrationer i denne brugervejledning er kun til referencebrug og kan variere i forhold til produktets faktiske udseende.
- Der opkræves muligvis et administrationsgebyr, hvis
 - (a) en tekniker er tilkaldt på din anmodning, og der er ikke nogen fejl på produktet (dvs. brugervejledningen er ikke blevet læst).
 - (b) du tager enheden med til et reparationscenter, og der er ikke nogen fejl på produktet (dvs. brugervejledningen er ikke blevet læst).
- Du bliver informeret om størrelsen på administrationsgebyret, inden teknikeren kommer på besøg.

17 SPECIFIKATIONER OG VEJLEDNING

Specifikationer

Modelnavn	HW-Q800A / HW-Q810A
Vægt	3,6 kg
Mål (B x H x D)	980,0 x 60,0 x 115,0 mm
Interval for driftstemperatur	+5 °C to +35 °C
Interval for fugt under drift	10 % ~ 75 %
FORSTÆRKER Nominel udgangseffekt	((30 W x 4) + (20 W x 2) + 10 W) + 160 W
Understøttede afspilningsformater	Dolby 5.1ch/Dolby Digital Plus/Dolby TRUE HD/Dolby ATMOS DTS 5.1ch/DTS HD/DTS-HD Master Audio/DTS:X/LPCM 8Ch
OUTPUTPOWER FOR TRÅDLØS ENHED Maksimal Wi-Fi-sendereffekt	100 mW ved 2,4 GHz – 2,4835 GHz, 200 mW ved 5,15 GHz – 5,25 GHz, 100 mW ved 5,25 GHz – 5,35 GHz & 5,47 GHz – 5,725 GHz
OUTPUTPOWER FOR TRÅDLØS ENHED Maksimal BT-sendereffekt	100 mW ved 2,4 GHz-2,4835 GHz
OUTPUTPOWER FOR TRÅDLØS ENHED Maksimal SRD-sendereffekt	25 mW ved 5,775 GHz – 5,875 GHz

Subwoofer-navn	PS-WA85B
Vægt	9,8 kg
Mål (B x H x D)	210,0 x 403,0 x 403,0 mm
FORSTÆRKER Nominel udgangseffekt	160 W
OUTPUTPOWER FOR TRÅDLØS ENHED Maksimal SRD-sendereffekt	25 mW ved 5,775 GHz – 5,875 GHz

BEMÆRK

- Samsung Electronics Co., Ltd forbeholder sig retten til at ændre specifikationerne uden varsel.
- Vægt og mål er omtrentlige.

Advarsel: Soundbaren genstarter automatisk, hvis du slår Wi-Fi til eller fra.

Generelt standby-strømforbrug (W)	5,5 W
Wi-Fi Deaktiveringsmetode for port	Tryk på knappen ID SET på det nederste panel på Soundbar i 30 sekunder for at slå Wi-Fi til eller fra.
Bluetooth Deaktiveringsmetode for port	Tryk på knappen NETWORK på det nederste panel på Soundbar i 30 sekunder for at slå Bluetooth til eller fra.

- Herved erklærer Samsung, at dette radioudstyr er i overensstemmelse med direktiv 2014/53/EU og de relevante britiske lovkrav. Den komplette tekst i overensstemmelseserklæringen findes på følgende internetadresse: <http://www.samsung.com>, gå til Support, og indtast modelnavnet.
Dette udstyr kan anvendes i alle EU-lande og i Storbritannien.
Funktionen 5GHz WLAN(Wi-Fi or SRD) i dette udstyr kan kun bruges indendørs.



[Korrekt bortskaffelse af batterierne i dette produkt]

(Gælder i lande med systemer til affaldssortering)

Denne mærkning på batteriet, i manualen eller på emballagen betyder, at batterierne i dette produkt ikke må bortskaffes sammen med almindeligt husholdningsaffald efter endt levetid. Er batterierne mærket med de kemiske symboler Hg, Cd eller Pb, betyder det, at deres indhold af kviksølv, cadmium eller bly ligger over de grænseværdier, som er fastsat i EU-direktiv 2006/66.

Hvis batterierne ikke bortskaffes korrekt, kan disse stoffer være skadelige for menneskers helbred eller miljøet.

Hjælp til med at beskytte naturens ressourcer og fremme genbrug ved at holde batterierne adskilt fra andre typer af affald og ved at indlevere dem på en genbrugsplads.



**Korrekt bortskaffelse af dette produkt
(elektrisk & elektronisk udstyr)**

(Gælder i lande med systemer til affaldssortering)

Denne mærkning på produktet, på tilbehør eller i manualen betyder, at produktet og elektronisk tilbehør hertil (f.eks. oplader, headset og USB-kabel) ikke må bortskaffes sammen med almindeligt husholdningsaffald efter endt levetid. For at forebygge skadelige virkninger på menneskers helbred eller miljøet skal disse genstande bortskaffes adskilt fra andre typer af affald og indleveres på en genbrugsplads med henblik på genindvinding.

Forbrugere bedes kontakte forhandleren, hvor de har købt produktet, eller kommunen for nærmere oplysning om, hvor og hvordan de kan indlevere produkt og tilbehør med henblik på miljøvenlig genindvinding.

Virksomheder bedes kontakte leverandøren og følge anvisningerne i købekontrakten. Dette produkt og elektronisk tilbehør hertil må ikke bortskaffes sammen med andet erhvervsaffald.

Du kan finde informationer om Samsungs miljøforpligtelser og lovgivningsmæssige forpligtelser, der er produktspecifikke som f.eks. REACH, WEEE, Batteries, besøg: www.samsung.com/uk/aboutsamsung/sustainability/environment/our-commitment/data/

KOMMISSIONSBESTEMMELSE (EU) 2019/1782

Ecodesign-krav til eksterne strømforsyninger:

www.samsung.com/global/ecodesign_component









SICHERHEITSINFORMATION

SICHERHEITSWARNUNGEN

UM DAS RISIKO EINES STROMSCHLAGS ZU VERRINGERN, DÜRFEN SIE DIE ABDECKUNG (ODER RÜCKSEITE) NICHT ÖFFNEN.

ES BEFINDEN SICH IM INNEREN KEINE TEILE, DIE VON BENUTZERN GEWARTET WERDEN KÖNNEN. WARTUNGSARBEITEN SIND QUALIFIZIERTEM FACHPERSONAL ZU ÜBERLASSEN.

In der nachstehenden Tabelle finden Sie eine Erklärung zu Symbolen, die sich möglicherweise auf Ihrem Samsung-Produkt befinden.

	VORSICHT GEFAHR DURCH STROMSCHLAG. NICHT ÖFFNEN.	
	Dieses Symbol zeigt an, dass im Inneren Hochspannung vorhanden ist. Es ist gefährlich, Teile im Inneren dieses Bildschirms zu berühren.	
	Dieses Symbol weist darauf hin, dass diesem Gerät wichtige Anweisungen zum Betrieb und zur Wartung beigefügt sind.	
	Produkt der Klasse II: Dieses Symbol zeigt an, dass das Gerät einen elektrischen Erdungsanschluss (Masse) nicht benötigt. Wenn dieses Symbol bei einem Produkt mit Netzkabel nicht vorhanden ist, MUSS das Produkt zuverlässig mit einem Schutzleiter (Erde) verbunden sein.	
	Wechselspannung: Bei einer mit diesem Symbol gekennzeichneten Nennspannung handelt es sich um eine Wechselspannung.	
	Gleichspannung: Bei einer mit diesem Symbol gekennzeichneten Nennspannung handelt es sich um eine Gleichspannung.	
	Vorsicht. Gebrauchsanweisung beachten: Dieses Symbol weist den Benutzer an, weitere sicherheitsrelevante Informationen dem User Manual (Benutzerhandbuch) zu entnehmen.	

WARNUNG

- Setzen Sie dieses Gerät zur Verringerung des Risikos eines Feuers oder eines elektrischen Schlags keinem Regen und keiner Feuchtigkeit aus.

VORSICHT

- ZUR VERMEIDUNG EINES ELEKTRISCHEN SCHLAGS DEN BREITEN STROMKONTAKT DES STECKERS IN DEN BREITEN STECKPLATZ STECKEN, VOLLSTÄNDIG EINFÜHREN.
- Dieses Gerät muss immer an einer Wechselstromquelle mit einer Schutzerdung angeschlossen sein.
- Wenn Sie das Gerät vom Stromnetz trennen möchten, muss der Stecker aus der Steckdose gezogen werden. Der Stecker sollte dafür leicht zugänglich sein.
- Schützen Sie das Gerät vor Wassertropfen und Spritzwasser. Stellen Sie keine mit Flüssigkeiten gefüllten Objekte, z. B. Vasen, auf das Gerät.
- Wenn Sie dieses Gerät komplett ausschalten möchten, müssen Sie das Netzkabel aus der Steckdose ziehen. Der Stecker muss deshalb jederzeit leicht zugänglich sein.

VORSICHTSMAßNAHMEN

1. Stellen Sie sicher, dass die Wechselstromversorgung in Ihrem Haushalt den auf dem Etikett auf der Unterseite des Geräts angegebenen Anforderungen entspricht. Platzieren Sie das Gerät in waagerechter Position auf einem geeigneten Untergrund (Möbelstück). Achten Sie dabei auf genügend Platz rund um das Gerät (ca. 7 bis 10 cm), um eine ausreichende Belüftung zu gewährleisten. Achten Sie darauf, dass die Belüftungsschlitze frei bleiben. Platzieren Sie das Gerät nicht auf Verstärkern oder sonstiger Ausrüstung, die heiß werden kann. Dieses Gerät ist für den Dauerbetrieb bestimmt.
Um das Gerät vollständig auszuschalten, ziehen Sie den Netzstecker aus der Steckdose. Trennen Sie die Einheit vom Strom, wenn Sie es längere Zeit nicht verwenden möchten.
2. Ziehen Sie bei Gewitter den Netzstecker aus der Steckdose. Spannungsspitzen aufgrund von Blitzen können die Einheit beschädigen.
3. Setzen Sie das Gerät keiner direkten Sonneneinstrahlung oder sonstigen Wärmequellen aus. Anderenfalls kann es zu Überhitzung und Fehlfunktionen des Geräts kommen.
4. Schützen Sie das Produkt vor Feuchtigkeit (z. B. Vasen) und übermäßiger Wärme (z. B. Kamin) oder vor Geräten, die ein starkes magnetisches oder elektrisches Feld erzeugen. Trennen Sie das Stromkabel von der Netzsteckdose, wenn Fehlfunktionen des Geräts auftreten. Das Gerät ist nicht für die gewerbliche Nutzung bestimmt. Es darf ausschließlich privat genutzt werden. Wenn Sie das Gerät kalten Temperaturen ausgesetzt haben, kann sich Kondenswasser bilden. Wenn Sie das Gerät im Winter transportieren, warten Sie etwa 2 Stunden, bis das Gerät Zimmertemperatur erreicht hat, bevor Sie es verwenden.
5. Die in diesem Produkt verwendete Batterie enthält Chemikalien, die Schädlich für die Umwelt sind. Entsorgen Sie die Batterie nicht im allgemeinen Hausmüll. Setzen Sie die Batterie keiner übermäßigen Wärme, keinem direkten Sonnenlicht und keinem Feuer aus. Die Batterie darf nicht kurzgeschlossen, zerlegt oder überhitzt werden. VORSICHT: Es besteht Explosionsgefahr, wenn die Batterie falschen eingesetzt wird. Setzen Sie nur Batterien des gleichen oder eines gleichwertigen Typs ein.

INHALT

01	Überprüfen der Komponenten	6
02	Produktübersicht	7
	Vorderer/Oberer Steuerungsbereich der Soundbar	7
	Unterer Steuerungsbereich der Soundbar	7
03	Verwendung der Fernbedienung der Soundbar	9
	Einlegen der Batterien vor der Verwendung der Fernbedienung (AA-Batterien X 2)	9
	So verwenden Sie die Fernbedienung	9
	Aktive Sprachverstärkung (AVA)	10
	Verwenden der verborgenen Tasten (Tasten mit mehr als einer Funktion)	10
	Ausgabe-Spezifikationen für die unterschiedlichen Sound-Effekt-Modi	11
	Anpassen der Soundbar-Lautstärke mit einer TV-Fernbedienung	11
04	Verbinden der Soundbar	12
	Strom- und Geräteanschluss	12
	– Manuelles Anschließen des Subwoofers	12
	– LED-Anzeigeleuchten auf der Rückseite des Subwoofers	13
	Anschließen eines SWA-9500S-Geräts (separat erhältlich) an Ihre Soundbar	14
05	Verwendung einer Kabelverbindung mit dem Fernseher	15
	Methode 1. Verbindung mit HDMI	15
	– Anschließen des Fernsehgeräts, welches HDMI ARC (Audio Return Channel) unterstützt	15
	Methode 2. Verbindung mit einem optischen Kabel	16
06	Verwendung einer drahtlosen Verbindung mit dem Fernseher	17
	Methode 1. Verbindung per Bluetooth	17
	Methode 2. Verbinden über Wi-Fi	18
07	Verbinden eines externen Geräts	19
	Methode 1. Verbindung über ein HDMI-Kabel (mit Unterstützung der Dekodierung und Wiedergabe von Dolby Atmos)	19
	Methode 2. Verbindung mit einem optischen Kabel	20
08	Verbinden eines Mobilgeräts	21
	Methode 1. Verbindung per Bluetooth	21
	Methode 2. Verbinden per Wi-Fi (Drahtloses Netzwerk)	22
	Erste Schritte mit Amazon Alexa (integrierte Alexa)	23
	Erste Schritte mit Alexa bei Amazon-Produkts (Funktioniert mit Alexa)	24
	Verwendung von Tap Sound	25
09	Herstellen einer Verbindung mit Apple AirPlay 2	26
	Herstellen einer Verbindung mit einem Apple-Produkt	26
10	Installieren der Wandhalterung	27
	Vorsichtsmaßnahmen bei der Montage	27
	Komponenten der Wandhalterung	27

11	Installieren der Soundbar über einem TV-Standfuß	28
	Bestandteil.....	28
12	Software-Update	29
	Automatisches Update.....	29
	USB-Update.....	29
	Initialisierung.....	30
13	Fehlerbehebung	30
14	Lizenz	32
15	Hinweis zur Open Source-Lizenz	32
16	Wichtige Hinweise zum Service	32
17	Spezifikationen und Leitfaden	33
	Technische Daten.....	33

01 ÜBERPRÜFEN DER KOMPONENTEN

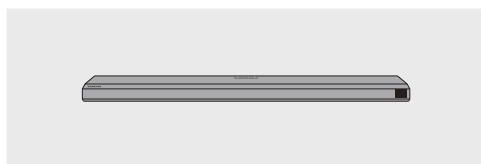

Soundbar-Hauptgerät



Soundbar-Fernbedienung / Batterien



Subwoofer

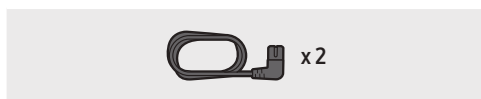

Netzkabel (Subwoofer, Soundbar)

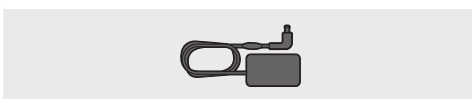

Netzadapter (Soundbar)

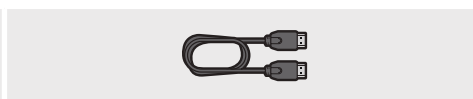

HDMI-Kabel

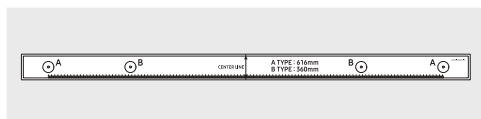

Wandhalterungsführung



Aufhängungsschraube

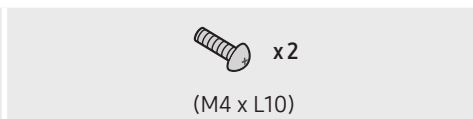

Schraube



Wandhalterung



Gummifuß

- Weitere Informationen zur Stromversorgung und zum Stromverbrauch finden Sie auf dem Aufkleber am Gerät. (Aufkleber: Unterer Teil des Soundbar-Hauptgeräts)
- Wenden Sie sich wegen der Verwendung zusätzlicher Komponenten oder optionaler Kabel an ein Servicezentrum oder den Kundendienst von Samsung.
- Weitere Informationen über die Wandhalterung oder den Gummifuß finden Sie auf den Seiten 27~29.
- Design, Spezifikationen und App-Bildschirm können sich ohne vorherige Ankündigung ändern.
- Das Aussehen des Zubehörs kann leicht von den obigen Abbildungen abweichen.

02 PRODUKTÜBERSICHT

Vorderer/Oberer Steuerungsbereich der Soundbar

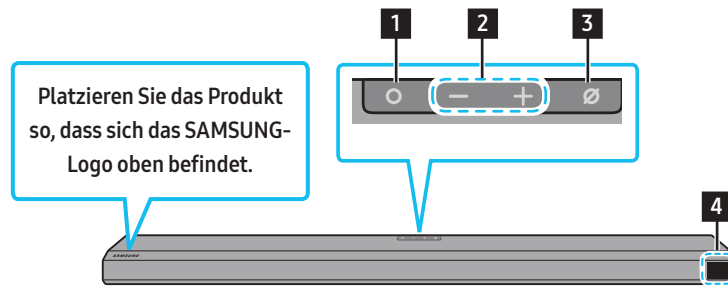

1	○ (Multifunktion)-Taste <ul style="list-style-type: none">• Drücken Sie im Standby-Modus die ○ (Multifunktion), um die Soundbar einzuschalten.• Drücken Sie die Taste ○ (Multifunktion), um die Eingangsquelle zu ändern.
2	— + (Lautstärke)-Taste <p>Stellt die Lautstärke ein.</p>
3	∅ (Mikro Ein/Aus)-Taste <p>Drücken Sie Taste, um das Mikrofon ein- oder auszuschalten.</p>
4	Anzeige <p>Zeigt den Status und den aktuellen Modus des Produkts an. D.IN → HDMI → Wi-Fi → BT</p>

- Wenn Sie das Netzkabel einstecken, beginnt die Ein/Aus-Taste in 4 bis 6 Sekunden zu funktionieren.
- Wenn Sie dieses Gerät einschalten, gibt es eine Verzögerung von 4 bis 5 Sekunden, bevor es einen Ton wiedergibt.
- Wenn Sie Töne sowohl aus dem Fernseher als auch der Soundbar hören, gehen Sie zum Menü **Einstellungen** für den Ton des Fernsehers und wechseln Sie den Lautsprecher des Fernsehers auf **Externer Lautsprecher**.

Unterer Steuerungsbereich der Soundbar

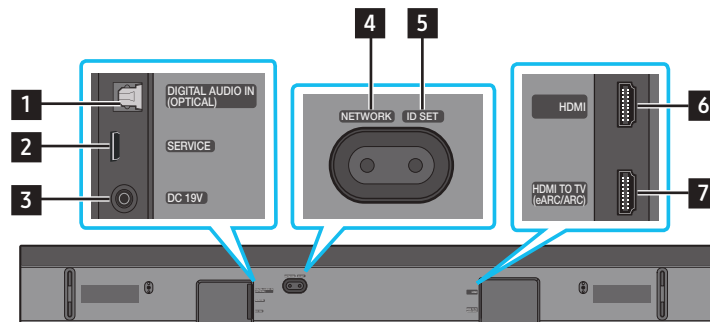

1	DIGITAL AUDIO IN (OPTICAL) <p>Anschluss an den digitalen (optischen) Ausgang eines externen Gerätes. (Weitere Informationen finden Sie auf Seite 20)</p>
2	SERVICE <p>Schließen Sie ein USB-Speichergerät an, um die Software des Produkts zu aktualisieren.</p>
3	DC 19V (Stromversorgungseingang) <p>Verbinden Sie den Netzadapter. (Weitere Informationen finden Sie auf Seite 12)</p>
4	NETWORK <p>Drücken Sie hier, um über die SmartThings-App eine Verbindung zu einem drahtlosen Netzwerk (WLAN) herzustellen.</p>
5	ID SET <p>Drücken Sie hier, um die Soundbar drahtlos mit den Surround-Lautsprechern und einem Subwoofer zu verbinden. (Der Surround-Lautsprecher ist separat erhältlich.)</p>
6	HDMI
7	HDMI TO TV (eARC/ARC)

6	HDMI Gibt digitale Video- und Audiosignale gleichzeitig über ein HDMI-Kabel ein. Für die Verbindung mit dem HDMI-Ausgang eines externen Gerätes. (Weitere Informationen finden Sie auf Seite 19)
7	HDMI TO TV (eARC/ARC) Verbindung mit dem HDMI-Anschluss eines Fernsehers. (Weitere Informationen finden Sie auf Seite 15)

- Ziehen Sie am Stecker, wenn Sie das Netzkabel des Wechselstrom/Gleichstrom-Netzteils von einer Steckdose trennen.
Ziehen Sie nicht am Kabel.
- Schließen Sie dieses Gerät oder andere Geräteteile nicht an eine Wechselstrom-Steckdose an, bis alle Anschlüsse zwischen den Teilen hergestellt sind.

03 VERWENDUNG DER FERNBEDIENUNG DER SOUNDBAR





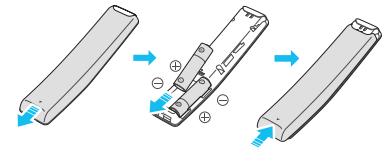

Einlegen der Batterien vor der Verwendung der Fernbedienung (AA-Batterien X 2)

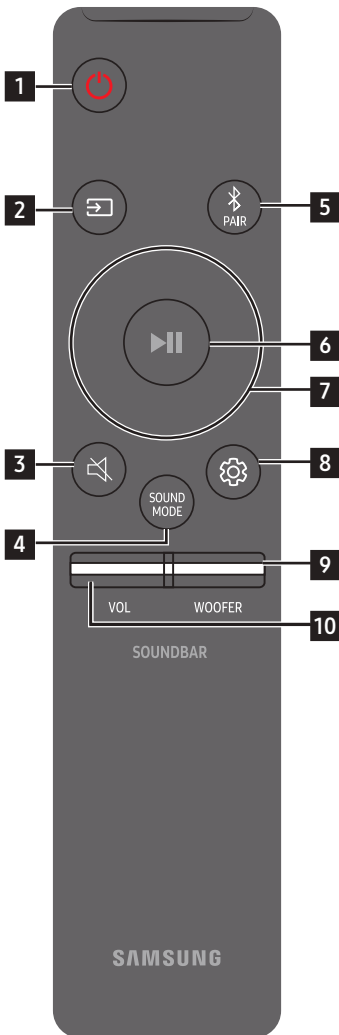





Schieben Sie die hintere Abdeckung in Pfeilrichtung, bis er vollständig entfernt ist. Legen Sie 2 AA Batterien (1,5V) mit der richtigen Polarität ein. Schieben Sie den Batteriedeckel wieder vollständig zurück.



So verwenden Sie die Fernbedienung

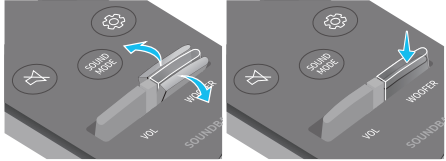

1	 Ein/Aus	Schaltet die Soundbar ein und aus. <ul style="list-style-type: none"> • Auto Power Down-Funktion In folgenden Situationen wird das Gerät automatisch ausgeschaltet: <ul style="list-style-type: none"> • In D.IN / HDMI / Wi-Fi / BT-Modus, wenn es 18 Minuten lang kein Audiosignal gibt.
2	 Quelle	Drücken Sie hier, um eine Quelle, die mit der Soundbar verbunden ist, auszuwählen.
3	 Ton aus	Drücken Sie die Taste  (Ton aus), um den Ton stumm zu schalten. Drücken Sie sie erneut, um den Ton wieder einzuschalten.
4	 SOUND MODE	Sie können den gewünschten Sound-Modus auswählen, indem Sie STANDARD , SURROUND , GAME PRO oder ADAPTIVE SOUND auswählen. <ul style="list-style-type: none"> • STANDARD Gibt den Originalton aus. • SURROUND Liefert ein breiteres Schallfeld als der Standard. • GAME PRO Liefert einen stereoskopischen Ton, mit dem Sie beim Spielen in die Handlung eintauchen können. • ADAPTIVE SOUND Analysiert den Inhalt in Echtzeit und stellt automatisch das optimale Schallfeld auf Grundlage der Eigenschaften des Inhalts zur Verfügung.
5	 Bluetooth PAIR	Schalten Sie die Soundbar in den Bluetooth-Kopplungs-Modus. Drücken Sie die Taste und warten Sie auf den „ BT PAIRING “-Bildschirm, um ein neues Bluetooth-Gerät zu verbinden.
6	 Wiedergabe/Pause	Sie können die Musik auch durch Drücken der Taste wiedergeben oder pausieren.

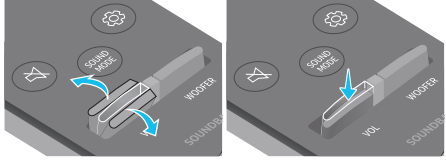
<p>7</p>  <p>Oben/Unten/Links/Rechts</p>	 <p>Drücken Sie die angegebenen Bereiche um Oben/Unten/Links/Rechts auszuwählen.</p> <p>Drücken Sie Oben/Unten/Links/Rechts auf der Taste zum Auswählen oder Einstellen von Funktionen.</p> <ul style="list-style-type: none"> • Musik überspringen Drücken Sie die Taste Rechts, um die nächste Musikdatei auszuwählen. Drücken Sie die Taste Links, um die vorherige Musikdatei auszuwählen. • ID SET Verwenden Sie diese Option, wenn der Subwoofer oder die Surroundlautsprecher nicht angeschlossen sind oder erneut angeschlossen werden müssen. Halten Sie im ausgeschalteten Zustand die Taste Oben 5 Sekunden lang gedrückt, um ID SET auszuführen. (Weitere Informationen finden Sie auf Seite 13.)
<p>8</p>  <p>Tonsteuerung</p>	<p>Wenn Sie diese Taste drücken, werden die Einstelloptionen wie AVA, TREBLE, BASS, SYNC, CENTER LEVEL, FRONT TOP LEVEL und VIRTUAL ON/OFF nacheinander angezeigt. Die gewünschte Option kann mit den Tasten Oben/Unten eingestellt werden.</p> <ul style="list-style-type: none"> • Um die Lautstärke der Höhen oder des Basses zu regeln, wählen Sie in den Sound-Einstellungen TREBLE oder BASS aus. Passen Sie dann die Lautstärke mithilfe der Tasten Oben/Unten zwischen -6~+6 an. • Drücken Sie die Taste  (Tonsteuerung) und halten Sie sie ca. 5 Sekunden lang gedrückt, um den Klang für jedes Frequenzband anzupassen. 150 Hz, 300 Hz, 600 Hz, 1,2 kHz, 2,5 kHz, 5 kHz und 10 kHz sind durch Verwendung der Tasten Links/Rechts wählbar und können mit den Tasten Oben/Unten auf eine Einstellung zwischen -6 bis +6 eingestellt werden. (Stellen Sie sicher, dass der Sound-Modus auf „STANDARD“ eingestellt ist.) • Um die Lautstärke der einzelnen Lautsprecher zu steuern, wählen Sie CENTER LEVEL oder FRONT TOP LEVEL in den in Sound-Einstellungen und passen Sie dann die Lautstärke mit Hilfe der Tasten Oben/Unten zwischen -6~+6 an. • Wenn das Video auf dem Fernseher und der Ton von der Soundbar nicht synchron sind, wählen Sie SYNC in der Klangsteuerung aus und stellen Sie dann mit den Oben/Unten-Tasten die Tonverzögerung auf 0~300 Millisekunden ein. • SYNC wird nur bei einigen Funktionen unterstützt. • Falls Surround-Lautsprecher angeschlossen sind, wählen Sie REAR LEVEL, REAR TOP LEVEL und verwenden Sie dann die Tasten Oben/Unten, um die Lautstärke in einem Bereich von -6 bis +6 einzustellen. • Die Lautsprecherfunktion VIRTUAL kann unter Verwendung der Tasten Oben/Unten auf ON/OFF gestellt werden.
<p>9</p>  <p>LAUTSTÄRKE WOOFER (BASS)</p>	 <p>Drücken Sie die Taste nach oben oder unten, um die Stufe des Tieftöners (Bass) auf -12 oder auf -6 bis +6 einzustellen. Um die Lautstärkestufe des Tieftöners (Bass) auf 0 (Standard) einzustellen, drücken Sie die Taste.</p>
<p>10</p>  <p>LAUTSTÄRKE</p>	 <p>Drücken Sie die Taste nach oben oder unten, um die Lautstärke einzustellen.</p> <ul style="list-style-type: none"> • Stumm Drücken Sie die Taste VOL, um den Ton stumm zu schalten. Drücken Sie sie erneut, um den Ton wieder einzuschalten.

Aktive Sprachverstärkung (AVA)

- Analysiert externe Geräusche in Echtzeit während einer Wiedergabe durch die Soundbar, damit Sprachaudio immer deutlich gehört wird.
- Es werden bei der Analyse keine Daten gespeichert.

Verwenden der verborgenen Tasten (Tasten mit mehr als einer Funktion)

Verborgene Taste		Referenzseite
Fernbedienungstaste	Funktion	
TIEFTÖNER (Hoch)	TV-Fernbedienung Ein/Aus (Standby)	Seite 11
Oben	ID SET	Seite 13
 (Tonsteuerung)	7-Band-EQ	Seite 10

Ausgabe-Spezifikationen für die unterschiedlichen Sound-Effekt-Modi

Effekt	Eingang	Ausgang	
		Nur mit Subwoofer	Mit Subwoofer und drahtlosem Rücklautsprecherkit
STANDARD	2.0 Kanal	2.1 Kanal	2.1 Kanal
	5.1 Kanal	3.1 Kanal	5.1 Kanal
SURROUND	2.0 Kanal	3.1.2 Kanal	5.1.4 Kanal
	5.1 Kanal	3.1.2 Kanal	5.1.4 Kanal
GAME PRO	2.0 Kanal	3.1.2 Kanal	5.1.4 Kanal
	5.1 Kanal	3.1.2 Kanal	5.1.4 Kanal
ADAPTIVE SOUND	2.0 Kanal	3.1.2 Kanal	5.1.4 Kanal
	5.1 Kanal	3.1.2 Kanal	5.1.4 Kanal

- Wenn die Eingangsquelle Dolby Atmos®, DTS:X ist, bietet die Konfiguration nur mit Subwoofer einen 3.1.2-Kanal-Ton, während die Konfiguration mit dem Subwoofer und einem drahtlosen Rücklautsprecherkit einen 5.1.4-Kanal-Ton bietet.
- Das drahtlose Rücklautsprecherkit von Samsung ist separat erhältlich. Zum Kauf eines Kits oder des Subwoofers kontaktieren Sie bitte den Verkäufer, bei dem Sie die Soundbar erworben haben.
- Die Surround-Lautsprecher erzeugen keine Töne für die 2-Kanal-Ausgabe, während der Modus **STANDARD** verwendet wird. Um den Ton für die Surround-Lautsprecher zu aktivieren, ändern Sie den Effektmodus auf **SURROUND**.

Anpassen der Soundbar-Lautstärke mit einer TV-Fernbedienung







Passen Sie die Soundbar-Lautstärke mit der TV-Fernbedienung an.

- Diese Funktion kann nur mit IR-Fernbedienungen verwendet werden. Bluetooth-Fernbedienungen (Fernbedienungen, bei denen eine Kopplung notwendig ist) werden nicht unterstützt.
- Stellen Sie den Lautsprecher des Fernsehers auf **Externer Lautsprecher**, um diese Funktion zu verwenden.
- Diese Funktion wird von den folgenden Herstellern unterstützt:
VIZIO, LG, Sony, Sharp, PHILIPS, PANASONIC, TOSHIBA, Hisense, RCA

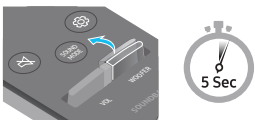
1. Schalten Sie die Soundbar aus.

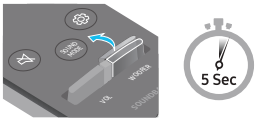
2. Sie können die **WOOFER**-Taste 5 Sekunden lang nach oben schieben und gedrückt halten.

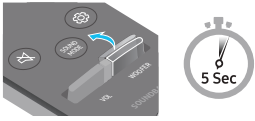
Jedes Mal, wenn Sie die **WOOFER**-Taste nach oben schieben und für mindestens 5 Sekunden gedrückt halten, ändert sich der Modus in der folgenden Reihenfolge: „**OFF-TV REMOTE**“ (Standardmodus), „**SAMSUNG-TV REMOTE**“, „**ALL-TV REMOTE**“.

Fernbedienungstaste	Anzeige	Status
	(Standardmodus) OFF-TV REMOTE 	Die TV-Fernbedienung deaktivieren.
	SAMSUNG-TV REMOTE 	Die IR-Fernbedienung eines Samsung-TVs aktivieren.
	ALL-TV REMOTE 	Die IR-Fernbedienung des Fernsehers eines Drittanbieters aktivieren.

04 VERBINDEN DER SOUNDBAR

Strom- und Geräteanschluss

Schließen Sie den Subwoofer und die Soundbar mit den Netzteilen in folgender Reihenfolge an eine Stromversorgung an.

- Weitere Informationen zur benötigten Stromversorgung und zum Stromverbrauch finden Sie auf dem Aufkleber am Gerät. (Aufkleber: Unterer Teil des Soundbar-Hauptgeräts)

1. Schließen Sie das Stromkabel an den Subwoofer an.

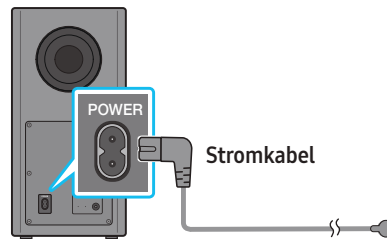

Rückseite des Subwoofers

2. Schließen Sie das Netzkabel zuerst an den AC/DC-Adapter an.
Schließen Sie den AC/DC-Adapter (mit dem Netzkabel) an die Soundbar an.

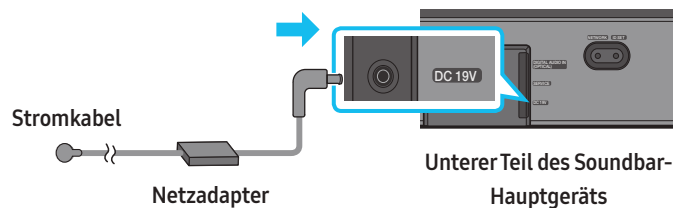

3. Verbinden Sie die Stromversorgung mit der Soundbar und dem Subwoofer. Der Subwoofer wird automatisch verbunden, wenn die Soundbar eingeschaltet ist.

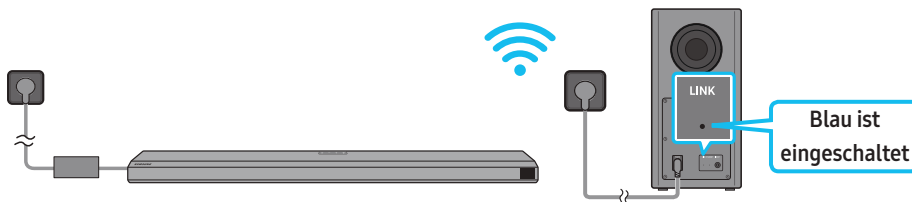

HINWEIS

- Schließen Sie den Subwoofer an die Stromversorgung an, bevor Sie ihn an die Soundbar anschließen. Der Subwoofer wird beim Einschalten der Soundbar automatisch angeschlossen.
- Wenn Sie das Stromkabel beim Einschalten des Geräts aus- und wieder einstecken, schaltet sich die Soundbar automatisch ein.
- Achten Sie darauf, dass der Netzadapter flach auf einem Tisch oder dem Fußboden liegt. Wenn Sie den Netzadapter in hängender Position mit dem Netzkabeleingang nach oben platzieren, könnten Wasser oder sonstige Fremdstoffe in den Adapter gelangen und zu Fehlfunktionen führen.

Manuelles Anschließen des Subwoofers

Bevor Sie den nachfolgenden manuellen Anschlussvorgang durchführen:

- Überprüfen Sie, ob die Stromkabel für die Soundbar und den Subwoofer richtig angeschlossen sind.
- Stellen Sie sicher, dass die Soundbar ausgeschaltet ist.

1. Schalten Sie das Soundbar-Hauptgerät aus.

- Halten Sie **ID SET** auf der Rückseite des Subwoofers mindestens 5 Sekunden lang gedrückt.
 - Die rote Anzeigelampe auf der Rückseite des Subwoofers erlischt und die blaue Anzeigelampe blinkt.

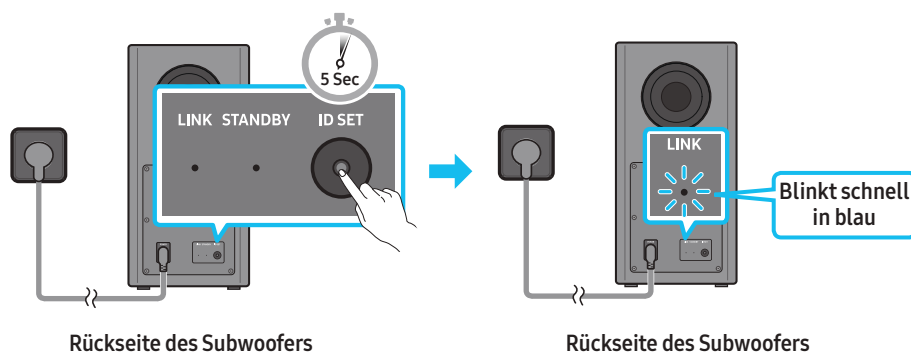

- Drücken Sie die Taste **Oben** auf der Fernbedienung 5 Sekunden lang.
 - Für kurze Zeit erscheint nun die Meldung **ID SET** im Display der Soundbar und erlischt dann.
 - Die Soundbar wird automatisch eingeschaltet, wenn **ID SET** abgeschlossen ist.

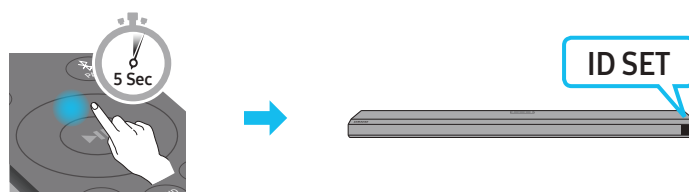

- Prüfen Sie, ob die LINK-LED dauerhaft blau leuchtet (Verbindung abgeschlossen).

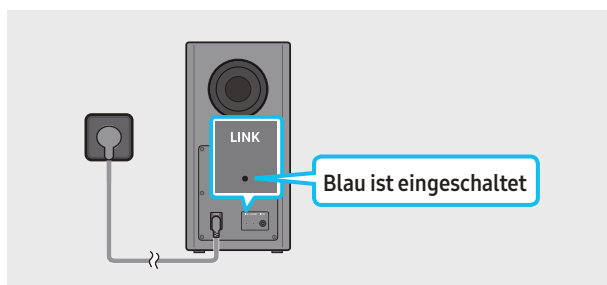

Die LED-Verbindungsanzeige LINK hört auf zu blinken und leuchtet dauerhaft blau, wenn eine Verbindung zwischen der Soundbar und dem drahtlosen Subwoofer hergestellt ist.

LED-Anzeigelampen auf der Rückseite des Subwoofers

LED	Status	Beschreibung	Auflösung
 LINK STANDBY ID SET	Ein	Erfolgreich verbunden (normaler Betrieb)	-
	Blinken	Wiederherstellen der Verbindung	Überprüfen Sie, ob das an der Soundbar-Haupteinheit angeschlossene Stromkabel richtig angeschlossen ist oder warten Sie etwa 5 Minuten. Wenn das Blinken anhält, versuchen Sie, den Subwoofer manuell anzuschließen. Weitere Informationen finden Sie auf Seite 12.
 LINK STANDBY ID SET	Ein	Standby (bei ausgeschaltetem Hauptgerät der Soundbar)	Überprüfen Sie, ob das an der Soundbar-Haupteinheit angeschlossene Stromkabel richtig angeschlossen ist.
		Verbindung fehlgeschlagen	Erneut verbinden. Anweisungen für einen manuellen Anschluss finden Sie auf der Seite 12.
 LINK STANDBY ID SET	Blinken	Störung	Beachten Sie die Kontaktinformationen in diesem Handbuch für das Samsung Servicezentrum.

HINWEIS

- Wenn das Hauptgerät ausgeschaltet ist, befindet sich der drahtlose Subwoofer im Standby-Modus und die STANDBY-LED an der Rückseite des Subwoofers wird rot, nachdem sie mehrmals blau geblinkt hat.

- Wenn Sie in der Nähe der Soundbar ein Gerät verwenden, das die gleiche Frequenz wie die Soundbar nutzt, können Funkstörungen Tonunterbrechungen verursachen.
- Die maximale Übertragungsentfernung des drahtlosen Signals der Haupteinheit beträgt ca. 10 m, kann jedoch in Abhängigkeit Ihrer Betriebsumgebung unterschiedlich sein. Wenn sich eine Stahlbeton- oder Metallwand zwischen der Haupteinheit und dem drahtlosen Subwoofer befindet, funktioniert die Anlage möglicherweise gar nicht, weil das drahtlose Signal Metall nicht durchdringen kann.

 **VORSICHT**

- Die Antennen für den drahtlosen Empfang sind in den drahtlosen Subwoofer eingebaut. Halten Sie das Gerät von Wasser und Feuchtigkeit fern.
- Für eine optimale Wiedergabeleistung stellen Sie sicher, dass der Bereich um den drahtlosen Subwoofer und das drahtlose Empfängermodul (separat erhältlich) frei von Hindernissen ist.

Anschließen eines SWA-9500S-Geräts (separat erhältlich) an Ihre Soundbar

Erweitern Sie das System um echten drahtlosen Surround-Sound, indem Sie das drahtlose Rücklautsprecherkit (SWA-9500S, separat erhältlich) von Samsung an Ihre Soundbar anschließen.

Detaillierte Informationen zu Verbindungen finden Sie im Handbuch zum drahtlosen Rücklautsprecherkit von Samsung.

05 VERWENDUNG EINER KABELVERBINDUNG MIT DEM FERNSEHER

Methode 1. Verbindung mit HDMI

⚠ VORSICHT

- Wenn sowohl das HDMI-Kabel als auch das optische Kabel angeschlossen sind, wird zuerst das HDMI-Signal empfangen.
- Um das HDMI-Kabel zwischen dem Fernseher und der Soundbar anzuschließen, vergewissern Sie sich, dass Sie die mit ARC gekennzeichneten Anschlüsse anschließen. Andernfalls wird der Ton des Fernsehers möglicherweise nicht ausgegeben.
- Es wird ein **High Speed HDMI Cable with Ethernet** empfohlen.

Anschließen des Fernsehgeräts, welches HDMI ARC (Audio Return Channel) unterstützt

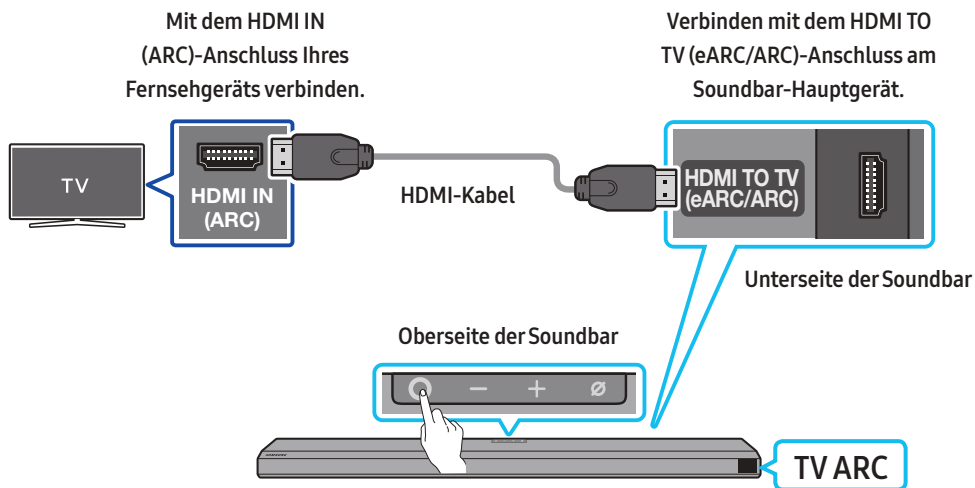

1. Schließen Sie bei ausgeschalteter Soundbar und ausgeschaltetem Fernseher das HDMI-Kabel wie in der Abbildung gezeigt an.
2. Schalten Sie die Soundbar und den Fernseher ein.
3. Das Displayfenster des Soundbar-Hauptgeräts zeigt „TV ARC“ an und der Ton des Fernsehers wird von der Soundbar ausgegeben.
 - Wenn der TV-Ton nicht zu hören ist, drücken Sie die Taste **○ (Multifunktion)** auf der Oberseite der Soundbar oder die Taste **📺 (Quelle)** auf der Fernbedienung, um den „D.IN“-Modus auszuwählen. Der Bildschirm zeigt nacheinander „D.IN“ und „TV ARC“ an und der TV-Ton wird wiedergegeben.
 - Bei Verbindung eines TVs, das die eARC-Funktion unterstützt, wird „eARC“ im Display angezeigt und der Sound ist hörbar.
 - Zum Herstellen einer eARC-Verbindung muss die eARC-Funktion im TV-Menü auf „Ein“ festgelegt werden. Informationen zum Einstellen finden Sie im TV-Benutzerhandbuch. (z. B. Samsung TV: Home (🏠) → Einstellungen (⚙) → Ton → Experteneinstellungen → HDMI-eARC-Modus (Auto))
 - Wenn im Displayfenster des Soundbar-Hauptgeräts nicht „TV ARC“ angezeigt wird, stellen Sie sicher, dass das HDMI-Kabel an den korrekten Port angeschlossen ist.
 - Verwenden Sie die Lautstärketasten auf der Fernbedienung des Fernsehers, um die Lautstärke der Soundbar zu ändern.

HINWEIS

- Wenn Sie einen Fernseher, welcher HDMI ARC (Audio Return Channel) unterstützt, über ein HDMI-Kabel an die Soundbar anschließen, können Sie die digitalen Video- und Audiodaten übertragen, ohne ein separates optisches Kabel anzuschließen.
- Wir empfehlen Ihnen, wenn möglich ein HDMI-Kabel ohne Kern zu verwenden. Wenn Sie ein HDMI-Kabel mit Kern verwenden, verwenden Sie ein Kabel mit einem Durchmesser von weniger als 14 mm.
- Diese Funktion ist nicht verfügbar, wenn das HDMI-Kabel ARC nicht unterstützt.
- Wenn der Ton einer Sendung in Dolby Digital kodiert ist und das „Digitale Audioausgabeformat“ an Ihrem Fernsehgerät auf PCM eingestellt ist, empfehlen wir Ihnen, die Einstellung auf Dolby Digital zu ändern. Wenn die Einstellung am Fernseher geändert ist, werden Sie eine bessere Tonqualität feststellen. (Das Menü des Fernsehers kann je nach Hersteller des Fernsehers unterschiedliche Begriffe für Dolby Digital und PCM verwenden.)

Methode 2. Verbindung mit einem optischen Kabel

Checkliste vor dem Verbinden

- Wenn sowohl das HDMI-Kabel als auch das optische Kabel angeschlossen sind, wird zuerst das HDMI-Signal empfangen.
- Wenn Sie ein optisches Kabel verwenden und die Anschlüsse über Abdeckungen verfügen, müssen Sie die Abdeckungen unbedingt entfernen.

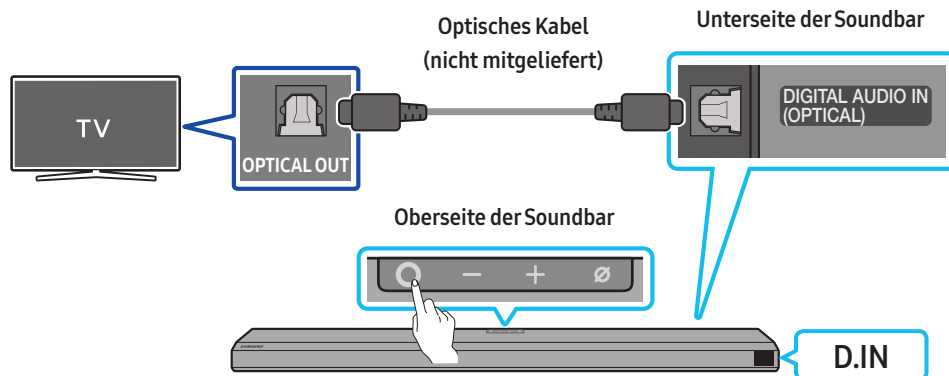

1. Schalten Sie Fernseher und Soundbar aus und verbinden Sie den Anschluss **DIGITAL AUDIO IN (OPTICAL)** an der Soundbar und den OPTICAL-Ausgangsanschluss am Fernseher mit dem optischen Kabel (nicht mitgeliefert), wie in der Abbildung gezeigt.
2. Schalten Sie die Soundbar und den Fernseher ein.
3. Drücken Sie die Taste **Q (Multifunktion)** an der Oberseite der Soundbar oder die Taste **Quelle** auf der Fernbedienung, um den „**D.IN**“-Modus auszuwählen.
4. Der Ton des Fernsehers wird über die Soundbar ausgegeben.

Verwenden der Q-Symphony-Funktion

Bei Q-Symphony wird die Soundbar mit einem Samsung TV synchronisiert, um Ton aus zwei Geräten für einen optimalen Surround-Effekt zu erzielen. Wenn die Soundbar angeschlossen ist, erscheint das Menü „**TV+Soundbar**“ unter dem Menü **Tonausgang** des TVs. Wählen Sie das entsprechende Menü aus.

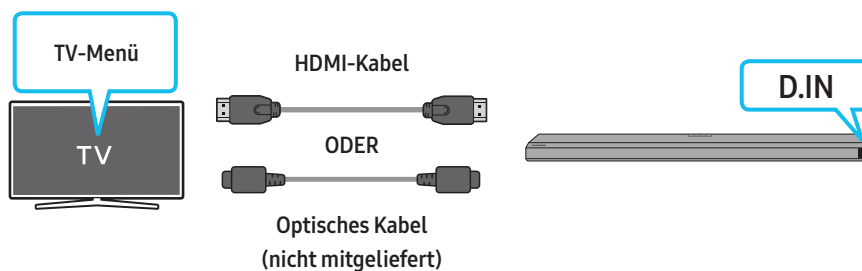

- Beispiel für das TV-Menü: **TV + [AV]-Serienbezeichnung der Soundbar (HDMI)**

HINWEIS

- Kann entsprechend des von dem TV unterstützten Codecs betrieben werden.
- Diese Funktion wird nur unterstützt, wenn das HDMI-Kabel oder das optische Kabel (nicht mitgeliefert) angeschlossen ist.
- Diese Funktion ist für einige Samsung TVs und einige Soundbar-Modelle verfügbar.

Verwendung von Spacelift-Sound

Bietet optimierte Tonqualität durch Analyse der Hörbereiche.

Schalten Sie zur Aktivierung dieser Funktion in Ihrem Samsung TV-Menü den Modus **Adaptive Sound+** ein.

(Home → Einstellungen → Allgemein → Einstellungen für den intelligenten Modus → Adaptive Sound+)

HINWEIS

- Der Soundmodus in Ihrer Soundbar wird automatisch auf **Adaptive Sound+** geändert, wenn in Ihrem TV den Modus **Adaptive Sound+** aktivieren.
- Diese Funktion ist verfügbar, wenn die Soundbar eine Verbindung mit einigen der Samsung TVs herstellt.

06 VERWENDUNG EINER DRAHTLOSEN VERBINDUNG MIT DEM FERNSEHER

Methode 1. Verbindung per Bluetooth

Wenn ein Samsung-TV über Bluetooth verbunden ist, können Sie Stereoton ohne störende Verkabelung hören.

- Es kann nur ein Samsung-TV gleichzeitig verbunden werden.
- Es kann ein Samsung-TV mit Bluetooth-Unterstützung angeschlossen werden. Prüfen Sie die Spezifikation Ihres Fernsehgeräts.

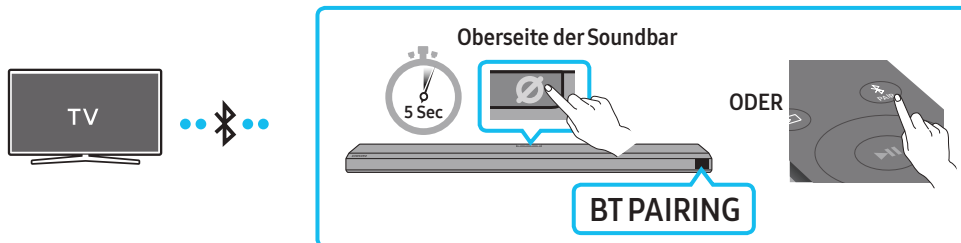

Die erste Verbindung

1. Drücken Sie die Taste **PAIR** auf der Fernbedienung der Soundbar, um in den „**BT PAIRING**“-Modus zu gelangen.

(ODER) a. Drücken Sie die Taste **○ (Multifunktion)** im oberen Steuerungsbereich und wählen Sie dann „**BT**“ aus.

„**BT**“ wechselt automatisch innerhalb weniger Sekunden zu „**BT PAIRING**“ oder wechselt zu „**BT READY**“, falls eine Verbindung bereits verzeichnet wurde.

b. Sobald „**BT READY**“ erscheint, halten Sie die Taste **⊘ (Mikro Ein/Aus)** im oberen Steuerungsbereich der Soundbar länger als 5 Sekunden gedrückt, um „**BT PAIRING**“ anzuzeigen.

2. Bluetooth-Modus am Samsung-TV auswählen.

(z. B. Home (🏠) → Einstellungen (⚙️) → Ton → Tonausgang → Bluetooth-Lautsprecherliste → [AV] Samsung Soundbar Q800A / Q810A (Bluetooth))

3. Wählen Sie „[AV] Samsung Soundbar Q800A / Q810A“ aus der Liste auf dem TV-Bildschirm aus.

Eine verfügbare Soundbar wird mit „**Muss gekoppelt werden**“ oder „**Gekoppelt**“ auf der Liste der Bluetooth-Geräte angezeigt. Um den Samsung-TV mit der Soundbar zu verbinden, wählen Sie die Meldung aus und stellen Sie dann eine Verbindung her.

- Wenn der Samsung-TV verbunden ist, erscheint [TV-Name] → „**BT**“ auf der vorderen Anzeige der Soundbar.

4. Sie können jetzt den Ton des Samsung-TV über die Soundbar hören.

- Nachdem Sie die Soundbar zum ersten Mal mit Ihrem Samsung-TV verbunden haben, verwenden Sie zum erneuten Verbinden den Modus „**BT READY**“.

Falls das Gerät nicht verbunden werden kann

- Falls Sie in der Liste mit Lautsprechern am Samsung TV eine vorhandene Soundbar (z. B. [AV] Samsung Soundbar Q800A / Q810A) haben, löschen Sie diese.
- Wiederholen Sie dann die Schritte 1 bis 3.

Trennen der Soundbar vom Samsung-TV

Drücken Sie die Taste **○ (Multifunktion)** an der Oberseite der Soundbar oder die Taste **☰ (Quelle)** auf der Fernbedienung, um einen Modus auszuwählen, der nicht „**BT**“ ist.

- Das Trennen dauert einige Zeit, denn der Samsung-TV muss eine Antwort von der Soundbar erhalten.
(Die erforderliche Zeit kann je nach dem Modell des Samsung-TV unterschiedlich sein.)

Was ist der Unterschied zwischen BT READY und BT PAIRING?

- **BT READY:** In diesem Modus können Sie einen beliebigen Samsung-TV oder ein Mobilgerät verbinden, der/das bereits zuvor verbunden wurde.
- **BT PAIRING:** In diesem Modus können Sie ein neues Gerät mit der Soundbar verbinden.
(Drücken Sie die Taste **PAIR** auf der Fernbedienung oder halten Sie die Taste **⊘ (Mikro Ein/Aus)** auf der Oberseite der Soundbar länger als 5 Sekunden gedrückt, während sich die Soundbar im „**BT**“-Modus befindet.)

Hinweise zur Bluetooth-Verbindung

- Suchen Sie ein neues Gerät im Umkreis von 1 m, um eine Verbindung per Bluetooth-Kommunikation herzustellen.
- Wenn Sie bei der Verbindung mit einem Bluetooth-Gerät nach einem PIN-Code gefragt werden, geben Sie <0000> ein.
- Die Soundbar schaltet sich nach 18 Minuten im Bereitschaftszustand automatisch aus.

- Die Soundbar führt die Bluetooth-Suche oder -Verbindung unter den folgenden Umständen möglicherweise nicht korrekt aus:
 - Wenn rund um die Soundbar ein starkes elektrisches Feld vorhanden ist.
 - Wenn mehrere Bluetooth-Geräte gleichzeitig mit der Soundbar gekoppelt sind.
 - Wenn das Bluetooth-Gerät ausgeschaltet ist, nicht an seinem Platz ist oder Fehlfunktionen aufweist.
- Elektronische Geräte können Funkstörungen verursachen. Elektromagnetische Wellen erzeugende Geräte müssen vom Soundbar-Hauptgerät ferngehalten werden - z. B. Mikrowellen, WLAN-Geräte etc.

Methode 2. Verbinden über Wi-Fi

Checkliste vor dem Verbinden

- Die Wi-Fi-Verbindung ist nur bei einem Samsung TV verfügbar.
- Prüfen Sie, ob **der drahtlose Router (Wi-Fi)** eingeschaltet ist und ob **der Fernseher mit dem Router verbunden ist**.
- Der Fernseher und die Soundbar müssen mit dem gleichen Drahtlosnetzwerk (Wi-Fi) verbunden sein.
- Falls Ihr drahtloser Router (Wi-Fi) einen DFS-Kanal verwendet, können Sie keine WLAN-Verbindung zwischen dem Fernseher und der Soundbar herstellen. Kontaktieren Sie Ihren Internetdienstleister für Details.
- Da die Menüs je nach Herstellungsjahr unterschiedlich ausfallen können, schlagen Sie im Benutzerhandbuch des Fernsehers nach.
- Wenn Sie das TV über Wi-Fi mit der Soundbar verbinden möchten, stellen Sie zunächst eine Verbindung zwischen Soundbar und drahtlosem Router her. Auf Seite 22 finden Sie Details zum Herstellen einer WLAN-Verbindung.

1. Weitere Informationen über die Wi-Fi-Verbindung mit der Soundbar finden Sie auf Seite 22, „**Methode 2. Verbinden per Wi-Fi (Drahtloses Netzwerk)**“.
2. Ändern Sie die Eingangsquelle des Fernsehers im Audio-Menü auf die Soundbar.
 - **Samsung TVs, die 2017 oder später veröffentlicht wurden**
Home (🏠) → Einstellungen (⚙️) → Ton → Tonausgang → [AV] Samsung Soundbar Q800A / Q810A (Wi-Fi)

07 VERBINDEN EINES EXTERNEN GERÄTS

Methode 1. Verbindung über ein HDMI-Kabel (mit Unterstützung der Dekodierung und Wiedergabe von Dolby Atmos)

Checkliste vor dem Verbinden

- Falls die Audioausgabeoptionen sekundäres Audio beinhalten, stellen Sie sicher, dass sekundäres Audio ausgeschaltet ist.
- Stellen Sie sicher, dass die Inhalte Dolby Atmos® unterstützen.

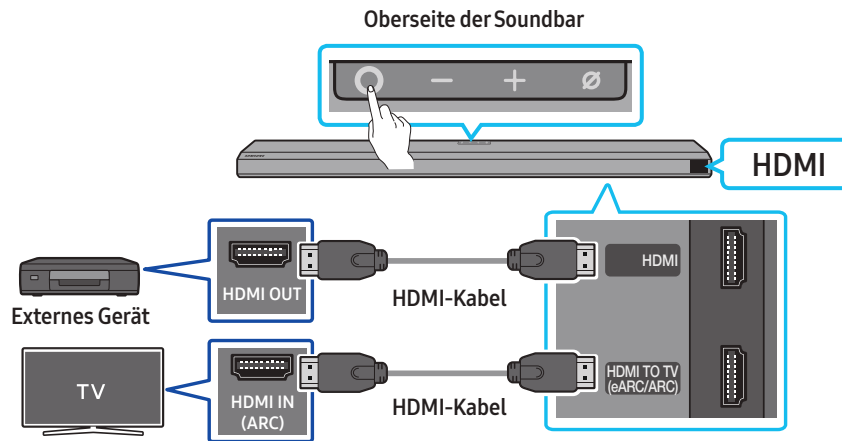

1. Verwenden Sie ein HDMI-Kabel, um den Anschluss „HDMI OUT“ des externen Geräts mit dem HDMI-Anschluss auf der Unterseite der Soundbar zu verbinden.
2. Verwenden Sie ein HDMI-Kabel, um den Anschluss „HDMI IN“ des TVs mit dem HDMI TO TV (eARC/ARC)-Anschluss auf der Unterseite der Soundbar zu verbinden.
3. Schalten Sie die Soundbar, den Fernseher und das externe Gerät ein.
4. Drücken Sie die Taste **O** (Multifunktion) an der Oberseite der Soundbar oder die Taste **Quelle** auf der Fernbedienung, um den „HDMI“-Modus auszuwählen.
5. Die Soundbar-Anzeige gibt an, dass der „HDMI“-Modus derzeit ausgewählt ist und die Soundbar beginnt mit der Tonwiedergabe.

HINWEIS

- **Wenn Sie Dolby Atmos® verwenden:** Wenn die Eingangsquelle Dolby Atmos® ist, wird 3.1.2 Kanal ausgegeben.
- Wenn Dolby Atmos® aktiviert ist, wird „DOLBY ATMOS“ im vorderen Display angezeigt.
- **Konfigurieren von Dolby Atmos® an Ihrem BD-Player oder sonstigen Geräten**
Öffnen Sie die Audio-Ausgabeoptionen im Einstellungsmenü Ihres BD-Players oder eines anderen Gerätes und stellen Sie sicher, dass „No Encoding“ für den Bitstream ausgewählt ist. Gehen Sie z. B. bei einem Samsung BD-Player zu Startmenü → Ton → Digitaler Ausgang und wählen Sie dann Bitstream (unverarbeitet).

Unterstützte UHD-Signalspezifizierung (3840 x 2160p)

Framerate (f/s)	Farbtiefe	RGB 4:4:4	YCbCr 4:4:4	YCbCr 4:2:2	YCbCr 4:2:0
< 60	8 Bit	0	0	0	0
	10 Bit	-	-	0	0
	12 Bit	-	-	0	0
120	8 Bit	-	-	-	-
	10 Bit	-	-	-	-

- Die unterstützte Spezifikation kann sich je nach dem verbundenen externen Gerät oder den Nutzungsbedingungen unterscheiden.

Methode 2. Verbindung mit einem optischen Kabel

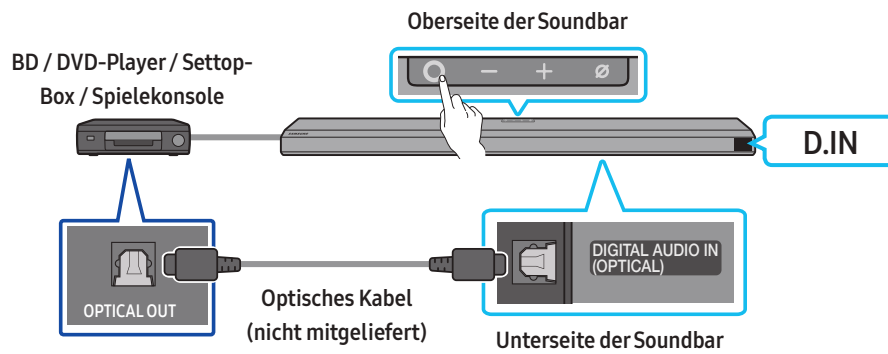

1. Verwenden Sie ein optisches Kabel (nicht mitgeliefert), um **DIGITAL AUDIO IN (OPTICAL)** an der Soundbar und den **OPTICAL OUT**-Anschluss am externen Gerät zu verbinden.
2. Schalten Sie die Soundbar und das externe Gerät ein.
3. Zum Auswählen des „**D.IN**“-Modus drücken Sie die Taste **○ (Multifunktion)** an der Oberseite der Soundbar oder die Taste **📺 (Quelle)** auf der Fernbedienung.
4. Ihre Soundbar wird Töne aus dem externen Gerät ausgeben.

08 VERBINDEN EINES MOBILGERÄTS

Methode 1. Verbindung per Bluetooth

Wenn ein Mobilgerät über Bluetooth verbunden ist, können Sie Stereoton ohne störende Verkabelung hören.

- Wenn Sie ein gekoppeltes Bluetooth-Gerät mit der ausgeschalteten Soundbar verbinden, schaltet sich die Soundbar automatisch ein.

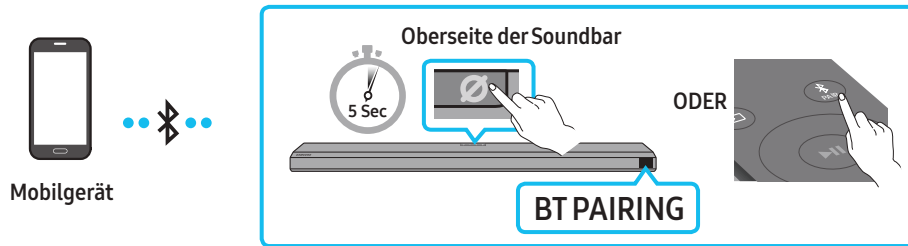

Die erste Verbindung

- Achten Sie beim Verbinden mit einem neuen Bluetooth-Gerät darauf, dass sich das Gerät innerhalb einer Entfernung von 1 m befindet.

1. Drücken Sie die Taste **PAIR** auf der Fernbedienung der Soundbar, um in den „BT PAIRING“-Modus zu gelangen.

(ODER) a. Drücken Sie die Taste **(Multifunktion)** im oberen Steuerungsbereich und wählen Sie dann „BT“ aus.

„BT“ wechselt automatisch innerhalb weniger Sekunden zu „BT PAIRING“ oder wechselt zu „BT READY“, falls eine Verbindung bereits verzeichnet wurde.

b. Sobald „BT READY“ erscheint, halten Sie die Taste **(Mikro Ein/Aus)** im oberen Steuerungsbereich der Soundbar länger als 5 Sekunden gedrückt, um „BT PAIRING“ anzuzeigen.

2. Wählen Sie an Ihrem Gerät in der angezeigten Geräteliste „[AV] Samsung Soundbar Q800A / Q810A“ aus.

- Wenn die Soundbar mit dem Mobilgerät verbunden ist, erscheint [Name des mobilen Geräts] → „BT“ auf der vorderen Anzeige.

3. Spielen Sie Musikdateien von dem über Bluetooth verbundenen Gerät über die Soundbar ab.

- Nachdem Sie die Soundbar zum ersten Mal mit Ihrem Mobilgerät verbunden haben, verwenden Sie zum erneuten Verbinden den Modus „BT READY“.

Falls das Gerät nicht verbunden werden kann

- Falls in der Liste mit Lautsprechern im Mobilgerät eine Soundbar (z. B. „[AV] Samsung Soundbar Q800A / Q810A“) vorhanden ist, löschen Sie diese.
- Wiederholen Sie die Schritte 1 und 2.

Was ist der Unterschied zwischen BT READY und BT PAIRING?

- **BT READY:** In diesem Modus können Sie einen beliebigen Samsung-TV oder ein Mobilgerät verbinden, der/das bereits zuvor verbunden wurde.
- **BT PAIRING:** In diesem Modus können Sie ein neues Gerät mit der Soundbar verbinden.
(Drücken Sie die Taste **PAIR** auf der Fernbedienung oder halten Sie die Taste **(Mikro Ein/Aus)** auf der Oberseite der Soundbar länger als 5 Sekunden gedrückt, während sich die Soundbar im „BT“-Modus befindet.)

Hinweise zur Bluetooth-Verbindung

- Suchen Sie ein neues Gerät im Umkreis von 1 m, um eine Verbindung per Bluetooth-Kommunikation herzustellen.
- Wenn Sie bei der Verbindung mit einem Bluetooth-Gerät nach einem PIN-Code gefragt werden, geben Sie <0000> ein.
- Die Soundbar schaltet sich nach 18 Minuten im Bereitschaftszustand automatisch aus.
- Die Soundbar führt die Bluetooth-Suche oder -Verbindung unter den folgenden Umständen möglicherweise nicht korrekt aus:
 - Wenn rund um die Soundbar ein starkes elektrisches Feld vorhanden ist.
 - Wenn mehrere Bluetooth-Geräte gleichzeitig mit der Soundbar gekoppelt sind.
 - Wenn das Bluetooth-Gerät ausgeschaltet ist, nicht an seinem Platz ist oder Fehlfunktionen aufweist.
- Elektronische Geräte können Funkstörungen verursachen. Elektromagnetische Wellen erzeugende Geräte müssen vom Soundbar-Hauptgerät ferngehalten werden - z. B. Mikrowellen, WLAN-Geräte etc.
- Die Soundbar unterstützt SBC-Daten (44,1kHz, 48kHz).
- Schließen Sie nur ein Bluetooth-Gerät an, das die A2DP (AV)-Funktion unterstützt.
- Sie können die Soundbar nicht mit einem Bluetooth-Gerät verbinden, das nur die HF-Funktion (Freisprechen) unterstützt.
- Wenn Sie die Soundbar an ein Bluetooth-Gerät anschließen, platzieren Sie beide so nahe wie möglich beieinander.
- Je weiter die Soundbar und das Bluetooth-Gerät voneinander entfernt sind, desto geringer wird die Klangqualität.
Die Bluetooth-Verbindung kann unterbrochen werden, wenn sich die Geräte außerhalb der effektiven Reichweite befinden.
- Die Bluetooth-Verbindung funktioniert möglicherweise nicht wie beabsichtigt in Gebieten mit schlechtem Empfang.

- Ein Bluetooth-Gerät kann unter den folgenden Bedingungen Rauschen oder Fehlfunktionen aufweisen:
 - Bei Kontakt des Gehäuses mit dem Singalsender/-empfänger auf dem Bluetooth-Gerät oder der Soundbar
 - In Ecken oder bei Hindernissen in der Nähe, z. B. eine Wand oder Trennwand, bei denen elektrischer Strom auftreten kann.
 - Bei Exposition gegenüber Funkstörungen durch andere Produkte, die auf den gleichen Frequenzbereichen arbeiten, wie medizinische Geräte, Mikrowellenherde und Wi-Fi-Geräte.
 - Hindernisse wie Türen und Wände können die Klangqualität auch dann beeinträchtigen, wenn sich die Geräte im effektiven Bereich befinden.
- Beachten Sie, dass Ihre Soundbar während der Verwendung der Bluetooth-Option nicht mit anderen Bluetooth-Geräten gekoppelt werden kann.
- Dieses Drahtlosgerät kann während des Betriebs elektrische Störungen verursachen.

Trennen des Bluetooth-Geräts von der Soundbar

Sie können ein Bluetooth-Gerät von der Soundbar trennen. Anweisungen finden Sie im Benutzerhandbuch für Bluetooth-Geräte.

- Die Soundbar wird getrennt.
- Bei Trennung der Soundbar vom Bluetooth-Gerät wird „**BT DISCONNECTED**“ im vorderen Display der Soundbar angezeigt.

Trennen der Soundbar vom Bluetooth-Gerät

Drücken Sie die Taste **O (Multifunktion)** auf der Oberseite der Soundbar oder die Taste **Quelle** auf der Fernbedienung, um den Modus von „**BT**“ umzuschalten.

- Das Trennen dauert einige Zeit, denn das Bluetooth-Gerät muss eine Antwort von der Soundbar erhalten. (Die Trennzeit kann je nach Bluetooth-Gerät unterschiedlich sein)
- Bei Trennung der Soundbar vom Bluetooth-Gerät wird „**BT DISCONNECTED**“ im vorderen Display der Soundbar angezeigt

Method 2. Verbinden per Wi-Fi (Drahtloses Netzwerk)

Zum Verbinden einer Soundbar mit einem Mobilgerät über ein drahtloses Netzwerk (WLAN) ist die **SmartThings**-App erforderlich.

Die erste Verbindung

1. Installieren und starten Sie die **SmartThings**-App auf Ihrem Mobilgerät (Smartphone oder Tablet).
2. Befolgen Sie die Bildschirmanweisungen in der App, um die Soundbar hinzuzufügen.
 - Die automatische Pop-up-Anzeige (der zweite Screenshot unten) wird auf einigen Geräten eventuell nicht angezeigt. Falls das Pop-up-Fenster nicht angezeigt wird, drücken Sie auf dem **Home**-Bildschirm auf **+**. Die Soundbar wird zu der App hinzugefügt.

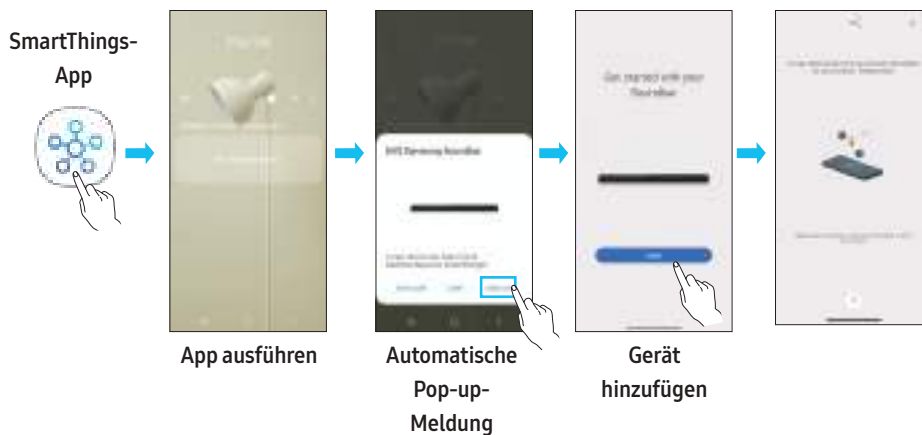

Erste Schritte mit Amazon Alexa (integrierte Alexa)

- Amazon Alexa ist ein von Amazon bereitgestellter Dienst.
- Diese Funktion wird, je nach Modell bzw. Region, möglicherweise nicht unterstützt.
- Diese Funktion unterstützt nur gewisse Sprachen und die unterstützten Funktionen können je nach geographischem Gebiet variieren.
- Informationen zu Produktspezifikation oder Kompatibilität finden Sie auf der Samsung-Website (www.samsung.com).

Mit Alexa können Sie Musik wiedergeben, Nachrichten hören, die Wettervorhersage ansehen und Haushaltsgeräte steuern.

Zur Verwendung von Amazon Alexa ist ein Amazon-Konto erforderlich, damit die Soundbar über das Netzwerk eine Verbindung herstellen kann.

1. Installieren Sie die **SmartThings**-App auf Ihrem Mobilgerät und starten Sie sie.
2. Geben Sie das Alexa-Konto an, indem Sie den Anweisungen in der App folgen und sich dann beim Dienst anmelden.

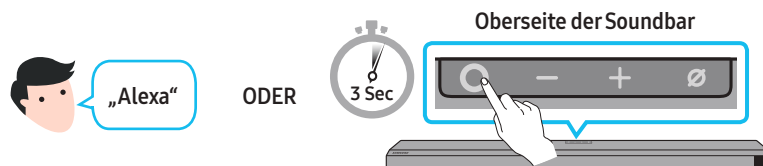

3. Rufen Sie Alexa auf oder drücken Sie die Taste **○ (Multifunktion)** auf der Soundbar 3 Sekunden lang, um den Alexa-Dienst zu nutzen.
 - Drücken Sie die Taste **○ (Multifunktion)** 3 Sekunden lang, um den Alexa aufzurufen. Sprechen Sie bei gedrückter Taste, um die Spracherkennung zu aktivieren.

Verwenden Sie Stimmbefehle zum Steuern der Soundbar

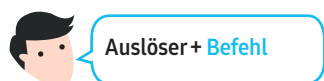

Sachen zum Versuchen	Beispiele dafür, was gesagt wird
Lautstärkeregelung	„Alexa, lauter .“
	„Alexa, leiser .“
Anhören von Streaming-Inhalten von Amazon Music	„Alexa, spiele Jazzmusik .“
Wiedergabesteuerung	„Alexa, spiele nächsten Song .“
	„Alexa, stoppe die Musik .“
	„Alexa, was ist dieses Lied? .“
Wetterinformationen	„Alexa, wie ist das Wetter? .“
Timer-Zeitplanung	„Alexa, stelle einen Timer für 10 Minuten .“

Erste Schritte mit Alexa bei Amazon-Produkts (Funktioniert mit Alexa)

- Diese Funktion wird, je nach Modell bzw. Region, möglicherweise nicht unterstützt.
- Diese Funktion unterstützt nur gewisse Sprachen und die unterstützten Funktionen können je nach geographischem Gebiet variieren.
- Informationen zu Produktspezifikation oder Kompatibilität finden Sie auf der Samsung-Website (www.samsung.com).
- Dieser Dienst wird von Amazon bereitgestellt und kann jederzeit beendet werden. Samsung übernimmt keine Verantwortung für die Dienstverfügbarkeit.
- Der Amazon Alexa-App-Bildschirm kann sich ohne vorherige Ankündigung ändern.

Verbinden und Verwenden mit einem Amazon-Produkt (Amazon Echo)

Verwenden Sie ein Amazon Echo-Produkt, um Ihre Soundbar zu steuern, und um die durch Amazon Echo zur Verfügung stehenden Musikdienste zu genießen.

Zur Verwendung von Amazon Alexa ist ein Amazon-Konto erforderlich, damit die Soundbar über das Netzwerk eine Verbindung herstellen kann.

1. Installieren Sie die **SmartThings**-App auf Ihrem Mobilgerät und starten Sie sie.
2. Geben Sie das Alexa-Konto an, indem Sie den Anweisungen in der App folgen und sich dann beim Dienst anmelden.

Verwenden Sie Stimmbefehle zum Steuern der Soundbar

- Die Amazon Echo-Dienste, die Sie mit Ihrer Soundbar verwenden können, beschränken sich auf Musik. Auf andere Dienste von Amazon Echo, wie beispielsweise die Nachrichten oder das Wetter, kann nur über Ihr Amazon Echo-Produkt zugegriffen werden.



Auslöser + Befehl + Lautsprechername

* Zum Verwenden von Sprachbefehlen für die Soundbar mit dem Namen „Wohnzimmer“

Aktion	Sprachbefehl
So legen Sie die Lautstärke auf 5 fest	„Alexa Im Wohnzimmer die Lautstärke auf 5 stellen “
So erhöhen Sie die Lautstärke	„Alexa Im Wohnzimmer die Lautstärke erhöhen “
So schalten Sie den Ton stumm	„Alexa Im Wohnzimmer stumm schalten “
So hören Sie einen Radiosender namens KISS FM	„Alexa Im Wohnzimmer Kiss FM wiedergeben “
So geben Sie den nächsten Song wieder	„Alexa Im Wohnzimmer den nächsten Song wiedergeben “
So beenden Sie Audio	„Alexa Im Wohnzimmer beenden “
So schalten Sie das Audio aus	„Alexa Im Wohnzimmer ausschalten “

Verwendung von Tap Sound

Tippen Sie die Soundbar mit Ihrem Mobilgerät an, um den Ton des Inhalts auf dem Mobilgerät über die Soundbar wiederzugeben.

- Diese Funktion wird je nach dem Mobilgerät eventuell nicht unterstützt.
- Diese Funktion ist nur mit Samsung Mobilgeräten mit Android 8.1 oder höher kompatibel.

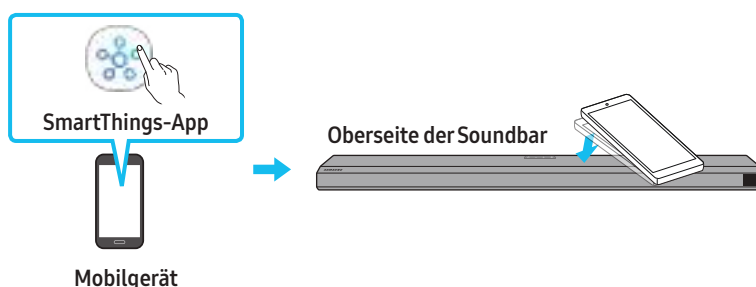

1. Aktivieren Sie die **Tap Sound**-Funktion an Ihrem Mobilgerät.
 - Einzelheiten zur Aktivierung der Funktion finden Sie im Folgenden unter „**Einstellen der Tap Sound-Funktion**“.
2. Tippen Sie die Soundbar mit dem Mobilgerät an. Wählen Sie „**Start now**“ in dem angezeigten Nachrichtenfenster. Eine Verbindung wird zwischen dem Mobilgerät und der Soundbar über Bluetooth hergestellt.
3. Geben Sie den Ton des Inhalts auf dem Mobilgerät über die Soundbar wieder.
 - Diese Funktion verbindet ein Mobilgerät per Bluetooth mit der Soundbar, indem die Vibration erkannt wird, die auftritt, wenn das Gerät die Soundbar berührt.
 - Achten Sie darauf, mit dem Mobilgerät nicht eine Ecke der Soundbar anzutippen. Die Soundbar oder das Mobilgerät könnten dadurch zerkratzt oder beschädigt werden.
 - Es wird empfohlen, das Mobilgerät mit einer Schutzhülle abzudecken. Tippen Sie leicht den breiten Bereich auf der Oberseite der Soundbar an, ohne dabei übermäßige Kraft anzuwenden.
 - Zum Verwenden dieser Funktion aktualisieren Sie die **SmartThings**-Anwendung auf die neueste Funktion. Die Funktion wird je nach der Version der App eventuell nicht unterstützt.

Einstellen der Tap Sound-Funktion

Verwenden Sie die **SmartThings**-App zum Aktivieren der **Tap View, Tap Sound**-Funktion.

1. Führen Sie auf dem Mobilgerät die **SmartThings**-App aus.
2. Wählen Sie (☰ → ⚙️) in dem **SmartThings**-App-Bildschirm, der auf dem Mobilgerät angezeigt wird.
3. Aktivieren Sie „**Tap View, Tap Sound**“, damit die Funktion funktioniert, wenn ein Mobilgerät in die Nähe der Soundbar bewegt wird. Die Funktion wird eingeschaltet.

HINWEIS

- Wenn sich das Mobilgerät im Energiesparmodus befindet, funktioniert die **Tap Sound**-Funktion nicht.
- Die **Tap Sound**-Funktion funktioniert möglicherweise nicht, wenn sich in der Nähe der Soundbar Geräte befinden, die Funkstörungen verursachen, wie z.B. elektrische Geräte. Stellen Sie sicher, dass Geräte, die Funkstörungen verursachen können, in ausreichender Entfernung von der Soundbar platziert werden.

09 HERSTELLEN EINER VERBINDUNG MIT APPLE AIRPLAY 2

Diese Funktion ist in einigen Ländern möglicherweise nicht verfügbar.

Herstellen einer Verbindung mit einem Apple-Produkt

- Mit AirPlay 2 können Sie Ihr Heimaudiosystem von Ihrem iPhone, iPad, HomePod oder Apple TV aus steuern.
- Diese Samsung-Soundbar unterstützt AirPlay 2 und erfordert iOS 11.4 oder später.

HINWEIS

- Bestätigen Sie, dass die Soundbar mit dem Wi-Fi verbunden ist. (Siehe **Methode 2. Verbinden per Wi-Fi (Drahtloses Netzwerk)**)

10 INSTALLIEREN DER WANDHALTERUNG

Vorsichtsmaßnahmen bei der Montage

- Die Montage darf nur an einer vertikalen Wand erfolgen.
- Installieren Sie nicht an einem Ort mit hohen Temperaturen oder hoher Luftfeuchtigkeit.
- Prüfen Sie, ob die Wand stark genug ist, um das Gewicht des Produkts zu tragen. Wenn nicht, verstärken Sie die Wand oder wählen Sie einen anderen Installationsort.
- Kaufen und verwenden Sie die Befestigungsschrauben oder Dübel, die für die Art Ihrer Wand geeignet sind (Gipsplatte, Eisenplatte, Holz, etc.). Wenn möglich befestigen Sie die Stützschrauben an Wandpfosten.
- Kaufen Sie Wandmontageschrauben entsprechend der Art und Dicke der Wand, an der Sie die Soundbar befestigen möchten.
 - Durchmesser: M5
 - Länge: 35 mm oder länger werden empfohlen.
- Schließen Sie die Kabel vom Gerät an die externen Geräte an, bevor Sie die Soundbar an der Wand installieren.
- Vergewissern Sie sich, dass das Gerät ausgeschaltet und vom Stromnetz getrennt ist, bevor Sie es montieren. Andernfalls kann es zu einem elektrischen Schlag kommen.

Komponenten der Wandhalterung

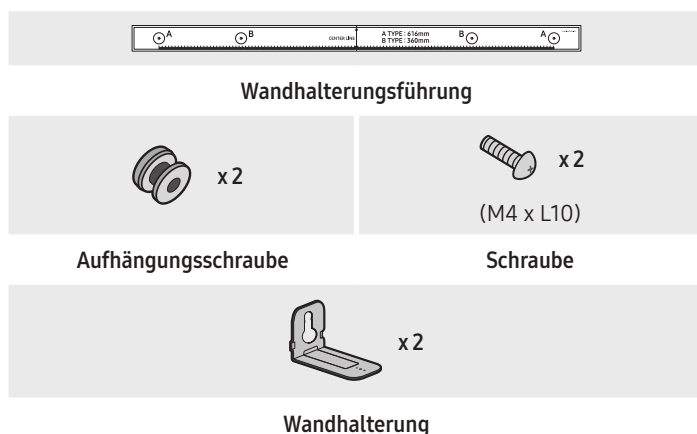

1. Platzieren Sie die **Montagehilfe für die Wandhalterung** an der Wand.
 - Die **Anleitung zur Wandbefestigung** muss waagrecht positioniert sein.
 - Falls Ihr Fernseher an der Wand befestigt ist, installieren Sie die Soundbar mindestens 5 cm unterhalb des Fernsehers.

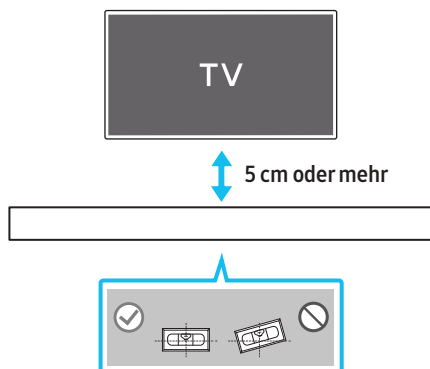

2. Richten Sie die **Mittellinie der Anleitung zur Wandbefestigung** auf die Mitte des Fernsehers aus (wenn Sie die Soundbar unter Ihrem Fernseher montieren) und befestigen Sie dann die **Montagehilfe für die Wandhalterung** mit Klebeband an der Wand.
 - Wenn Sie die Soundbar nicht unter einem Fernseher montieren, stellen Sie sicher, dass sich die **Mittellinie** in der Mitte des Montagebereichs befindet.

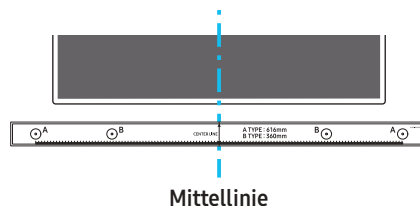

3. Drücken Sie die Spitze eines Stifts oder einen spitzen Bleistift durch die Mitte der **A-Typ**-Bilder an beiden Enden der Montagehilfe, um die Löcher für die Aufhängungsschrauben zu markieren. Entfernen Sie dann die **Montagehilfe für die Wandhalterung**.

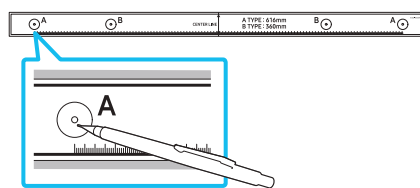

4. Bohren Sie mit einem geeigneten Bohrer an jeder Markierung ein Loch in die Wand.
 - Wenn die Markierungen nicht den Positionen der Halterungsbolzen entsprechen, achten Sie darauf, geeignete Dübel oder Molly-Dübel in die Löcher einzuführen, bevor Sie die Aufhängungsschrauben einführen. Wenn Sie Dübel oder Molly-Dübel verwenden, achten Sie darauf, dass die gebohrten Löcher für die verwendeten Dübel oder Molly-Dübel groß genug sind.
5. Stecken Sie eine Schraube (nicht im Lieferumfang enthalten) durch jede **Aufhängungsschraube** und drehen Sie dann jede Schraube in einem Aufhängungsschraubenloch.

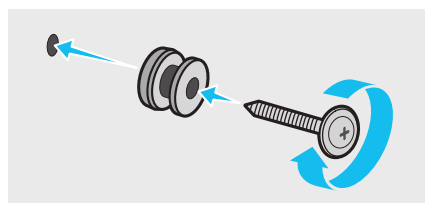

6. Installieren Sie **2 Wandhalterungen** mit der richtigen Ausrichtung mit **2 Schrauben** an der Unterseite der Soundbar.

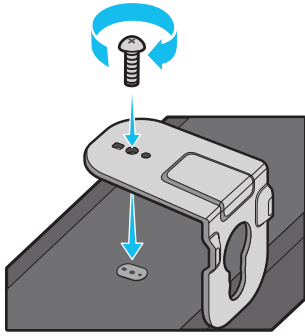

- Achten Sie beim Zusammenbau darauf, dass sich die Aufhängungsteile der **Wandhalterungen** hinter der Rückseite der Soundbar befinden.

Rückseite der Soundbar

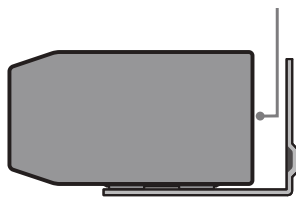

Rechtes Ende der Soundbar

7. Montieren Sie die Soundbar mithilfe der befestigten **Wandhalterungen**, indem Sie die **Wandhalterungen** an die **Aufhängungsschrauben** an der Wand hängen.

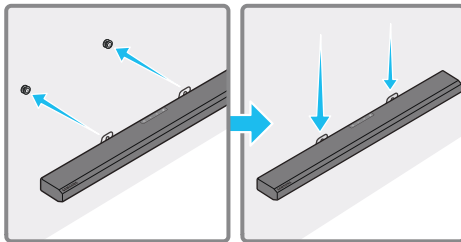

8. Schieben Sie die Soundbar wie nachfolgend dargestellt nach unten, sodass die **Wandhalterungen** sicher auf den **Halteschrauben** ruhen.
- Setzen Sie die **Halteschrauben** in den breiten (unteren) Teil der **Wandhalterungen** ein und schieben Sie dann die **Wandhalterungen** nach unten, sodass die **Wandhalterungen** sicher auf den **Halteschrauben** ruhen.

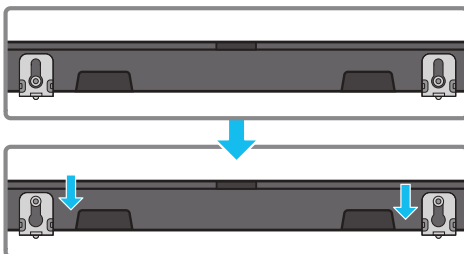

11 INSTALLIEREN DER SOUNDBAR ÜBER EINEM TV-STANDFUß

Bestandteil

 x 4

Gummifuß

Zum Installieren bringen Sie die **Gummifüße** an der Unterseite der Soundbar an, bevor Sie sie über dem TV-Standfuß positionieren. Vergewissern Sie sich, dass Sie die **Gummifüße** so anbringen, dass sie nicht über die Kanten des TV-Ständers hinausragen. Siehe die folgende Abbildung.

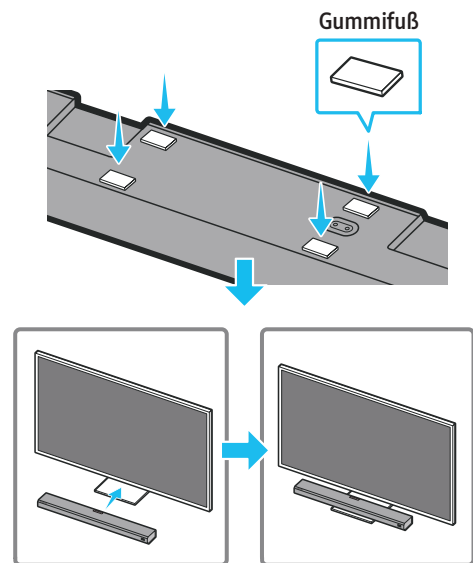

Platzieren Sie die Soundbar auf einen TV-Ständer.

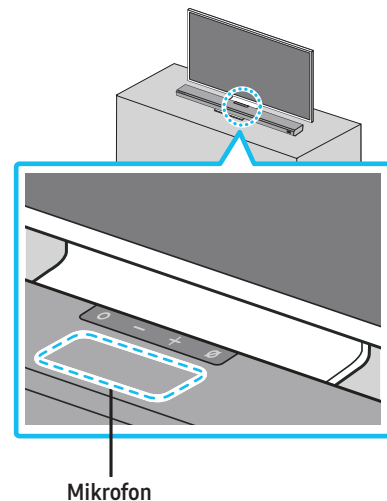

Richten Sie wie auf der Abbildung dargestellt die Mitte der Soundbar auf die Mitte des Fernsehers aus und positionieren Sie die Soundbar vorsichtig auf dem Fernsehständer.

Stellen Sie das Mikrofon zu diesem Zeitpunkt vor dem Ständer auf, damit die Spracherkennung nicht gestört wird.

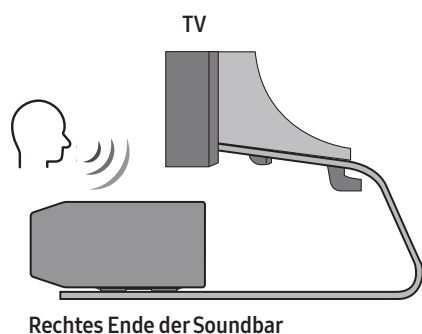

HINWEIS

- Achten Sie darauf, dass die Soundbar auf einer flachen und stabilen Oberfläche platziert ist.
- Ein unzureichender Abstand von dem TV könnte Probleme bei der Spracherkennung und der Akustik verursachen.

12 SOFTWARE-UPDATE

Automatisches Update

Wenn die Soundbar mit dem Internet verbunden ist, werden Software-Updates automatisch durchgeführt, auch wenn die Soundbar ausgeschaltet ist.

- Zum Verwenden der Funktion des Automatischen Updates muss die Soundbar mit dem Internet verbunden sein.

Die WLAN-Verbindung zur Soundbar wird beendet, wenn das Stromkabel der Soundbar getrennt oder der Strom abgeschaltet wird. Wenn der Strom abgeschaltet wird, wenn der Strom wieder eingeschaltet wird oder Sie das Stromkabel wieder anschließen, schalten Sie die Soundbar ein und verbinden Sie sie wieder mit dem Internet.

USB-Update

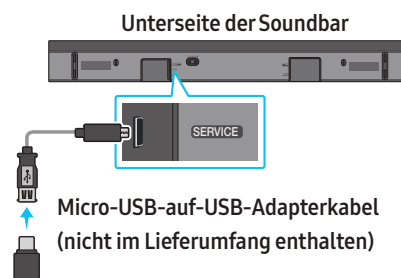

Samsung wird möglicherweise in Zukunft Updates für die System-Firmware der Soundbar anbieten.

Wenn ein Update verfügbar ist, können Sie die Soundbar aktualisieren, indem Sie das USB-Laufwerk, das die Update-Firmware enthält, an den **SERVICE**-Anschluss der Soundbar anschließen.

1. Weitere Informationen finden Sie bei Samsung (www.samsung.com) → suchen Sie nach dem Modellnamen im Kundenbetreuungsmenü.
 - Weitere Informationen zur Aktualisierung finden Sie in der Aktualisierungsanleitung.
2. Laden Sie die Aktualisierungsdatei (USB-Typ) herunter.
3. Entzippen Sie die Datei, um einen Ordner mit dem Dateinamen zu erstellen.
4. Speichern Sie den erstellten Ordner auf einem USB-Stick und schließen Sie ihn dann an die Soundbar an.
5. Schalten Sie die Soundbar ein. Das Produkt wird innerhalb von 3 Minuten aktualisiert, während die Meldung „**UPDATE**“ angezeigt wird.
 - Schalten Sie sie während des Updates nicht aus und entfernen Sie den USB-Stick nicht.
 - Falls „**UPDATE**“ nicht im Displayfenster angezeigt wird, trennen Sie das Netzkabel der Soundbar und schließen Sie es erneut an.
 - Wenn die neueste Version installiert ist, wird kein Update durchgeführt.
 - Je nach USB-Typ wird das Update möglicherweise nicht unterstützt.

Initialisierung

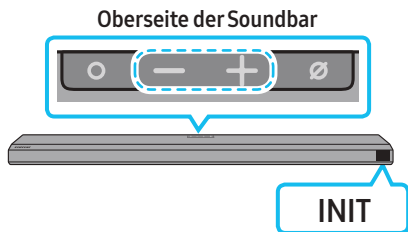

Drücken Sie bei eingeschalteter Soundbar gleichzeitig die **- + (Lautstärke)**-Tasten an dem Gehäuse für mindestens 5 Sekunden. „INIT“ wird in der Anzeige angezeigt und die Soundbar wird initialisiert.

⚠ VORSICHT

- Alle Einstellungen der Soundbar sind initialisiert. Achten Sie darauf, dies nur auszuführen, wenn die Initialisierung erforderlich ist.

13 FEHLERBEHEBUNG

Überprüfen Sie Folgendes, bevor Sie den Kundendienst informieren.

Die Soundbar lässt sich nicht einschalten

- Überprüfen Sie, ob das Stromkabel der Soundbar korrekt in die Steckdose eingesteckt ist.

Die Soundbar funktioniert unregelmäßig

- Nachdem Sie das Stromkabel entfernt haben setzen Sie es erneut ein.
- Entfernen Sie das Netzkabel vom externen Gerät und versuchen Sie es erneut.
- Wenn kein Signal vorhanden ist, schaltet sich die Soundbar nach einer bestimmten Zeitspanne automatisch aus. Schalten Sie die Stromversorgung ein. (Weitere Informationen finden Sie auf Seite 9.)

Falls die Fernbedienung nicht funktioniert

- Zeigen Sie mit der Fernbedienung direkt auf die Soundbar.
- Ersetzen Sie die Batterien durch neue.

Die Soundbar gibt keinen Ton aus

- Die Lautstärke der Soundbar ist zu gering oder stummgeschaltet. Passen Sie die Lautstärke an.
- Wenn ein externes Gerät (STB, Bluetooth-Gerät, Mobilgerät usw.) angeschlossen ist, passen Sie die Lautstärke des externen Geräts an.
- Wählen Sie für die Tonausgabe des Fernsehgeräts die Soundbar aus. (Samsung-TV: Home (🏠) → Einstellungen (⚙) → Ton → Tonausgang → Soundbar wählen)
- Die Kabelverbindung mit der Soundbar könnte lose sein. Trennen Sie das Kabel und schließen Sie es erneut an.
- Entfernen Sie das Netzkabel vollständig, schließen Sie es erneut an und schalten Sie die Stromversorgung ein.
- Initialisieren Sie das Produkt und versuchen Sie es erneut. (Weitere Informationen finden Sie auf Seite 30.)

Der Subwoofer gibt keinen Ton aus

- Prüfen Sie, ob die LED-Anzeige auf der Rückseite des Subwoofers blau leuchtet. Schließen Sie die Soundbar und den Subwoofer wieder an, wenn die Anzeige blau blinkt oder rot wird. (Weitere Informationen finden Sie auf Seite 12.)
- Es kann ein Problem auftreten, wenn ein Hindernis zwischen Soundbar und Subwoofer besteht. Bewegen Sie die Geräte in einen Bereich, der von den Hindernissen entfernt ist.
- Andere Geräte, die in der Nähe Radiofrequenzsignale senden, können die Verbindung unterbrechen. Halten Sie Ihren Lautsprecher von solchen Geräten fern.
- Entfernen Sie den Netzstecker und schließen Sie ihn wieder an.

Die Subwoofer-Lautstärke ist zu niedrig

- Die ursprüngliche Lautstärke des von Ihnen wiedergegebenen Inhalts ist möglicherweise niedrig. Versuchen Sie, die Subwoofer-Lautstärke anzupassen. (Weitere Informationen finden Sie auf Seite 10.)
- Bewegen Sie den Subwoofer-Lautsprecher näher zu sich heran.

Falls das TV nicht per HDMI TO TV (eARC/ARC) (HDMI ZU TV (eARC/ARC)) verbunden ist

- Prüfen Sie, ob das HDMI-Kabel korrekt an den ARC-Anschluss angeschlossen ist. (Weitere Informationen finden Sie auf Seite 15.)
- Der Anschluss ist möglicherweise aufgrund des angeschlossenen externen Geräts (Set-Top-Box, Spielgerät, etc.) nicht möglich. Verbinden Sie die Soundbar direkt.
- HDMI-CEC ist eventuell nicht an dem Fernsehgerät aktiviert. Schalten Sie das CEC im Menü des Fernsehgeräts ein. (Samsung-TV: Home (🏠) → Einstellungen (⚙️) → Allgemein → Manager für externe Geräte → Anynet+ (HDMI-CEC) ON)
- Zum Herstellen einer eARC-Verbindung muss die eARC-Funktion im TV-Menü auf „Ein“ festgelegt werden. (Samsung-TV: Home (🏠) → Einstellungen (⚙️) → Ton → Experteneinstellungen → HDMI-eARC-Modus(Auto))

Es gibt keinen eingehenden Ton beim Anschluss an den Fernseher im Modus HDMI TO TV(eARC/ARC)

- Ihr Gerät ist nicht in der Lage, das Eingangssignal wiederzugeben. Ändern Sie die Audioausgabe des Fernsehers auf PCM oder Dolby Digital. (Bei einem Samsung TV: Home (🏠) → Einstellungen (⚙️) → Ton → Experteneinstellungen → Digitale Audioausgabeformat)

Die Soundbar lässt sich nicht über Bluetooth verbinden

- Wechseln Sie beim Verbinden eines neuen Geräts für die Verbindung zu „BT PAIRING“: (Drücken Sie die Taste **PAIR** auf der Fernbedienung oder drücken Sie die Taste **🔊 (Mikro Ein/Aus)** am Gehäuse mindestens 5 Sekunden lang.)
- Wenn die Soundbar mit einem anderen Gerät verbunden ist, trennen Sie das Gerät zuerst, um das Gerät zu wechseln.
- Stellen Sie die Verbindung wieder her, nachdem Sie die Bluetooth-Lautsprecherliste des zu verbindenden Geräts entfernt haben. (Samsung-TV: Home (🏠) → Einstellungen (⚙️) → Ton → Tonausgang → Bluetooth-Lautsprecherliste)
- Die automatische TV-Verbindung kann deaktiviert sein. Während sich die Soundbar im Zustand „BT READY“ befindet, halten Sie die **Links**-Taste auf der Fernbedienung der Soundbar 5 Sekunden lang gedrückt, um **ON-TV CONNECT** auszuwählen. Wenn Sie **OFF-TV CONNECT** sehen, halten Sie die **Links**-Taste erneut 5 Sekunden lang gedrückt, um die Auswahl umzuschalten.
- Entfernen Sie den Netzstecker und versuchen Sie es dann erneut.
- Initialisieren Sie das Produkt und versuchen Sie es erneut. (Weitere Informationen finden Sie auf Seite 30.)

Bei einer Bluetooth-Verbindung verschwindet der Ton

- Einige Geräte können Funkstörungen verursachen, wenn Sie sich zu nah an der Soundbar befinden, z. B. Mikrowellen, drahtlose Router usw.
- Wenn Ihr über Bluetooth verbundenes Gerät sich zu weit von der Soundbar entfernt, kann der Ton verschwinden. Bewegen Sie das Gerät näher an die Soundbar heran.
- Wenn ein Teil Ihres Gehäuses mit dem Bluetooth-Sender/Empfänger in Kontakt kommt oder wenn das Produkt auf Möbeln aus Metall installiert wird, könnte der Ton verschwinden. Überprüfen Sie die Installationsumgebung und die Einsatzbedingungen.

Herstellen einer WLAN-Verbindung ist nicht möglich

- Prüfen Sie, ob Ihr Wireless-Router eingeschaltet ist.
- Schalten Sie den Router aus, schalten Sie ihn wieder ein und versuchen Sie es dann erneut.
- Die Soundbar stellt keine Verbindung her, wenn das drahtlose Signal zu schwach ist. Versuchen Sie, die Router näher an der Soundbar zu platzieren oder, wenn möglich, alle Hindernisse zwischen der Soundbar und dem Router zu beseitigen.
- Wenn Ihr WLAN-Router neu ist, müssen Sie die Netzwerkeinstellungen des Lautsprechers neu konfigurieren.

Die Soundbar schaltet sich nicht automatisch mit dem TV ein

- Wenn Sie die Soundbar während des Fernsehens ausschalten, wird die Synchronisation der Stromversorgung mit dem Fernseher deaktiviert. Schalten Sie zuerst das Fernsehgerät aus.

Die AVA-Funktion ist in folgenden Fällen nicht verfügbar.

- Die AVA-Funktion ist mit der Q-symphony-Funktion nicht verfügbar.
- Die AVA-Funktion ist nicht verfügbar, wenn das Mikrofon ausgeschaltet ist.

14 LIZENZ



Dolby, Dolby Atmos, and the double-D symbol are registered trademarks of Dolby Laboratories Licensing Corporation. Manufactured under license from Dolby Laboratories. Confidential unpublished works. Copyright © 2012-2020 Dolby Laboratories. All rights reserved.



For DTS patents, see <http://patents.dts.com>. Manufactured under license from DTS, Inc. (for companies headquartered in the U.S./Japan/Taiwan) or under license from DTS Licensing Limited (for all other companies). DTS, DTS:X Pro, DTS:X, and the DTS:X logo are registered trademarks or trademarks of DTS, Inc. in the United States and other countries. © 2020 DTS, Inc. ALL RIGHTS RESERVED.



The terms HDMI and HDMI High-Definition Multimedia Interface, and the HDMI Logo are trademarks or registered trademarks of HDMI Licensing Administrator, Inc. in the United States and other countries.



- Verwende dein Smartphone, Tablet oder deinen Computer als Fernbedienung für Spotify. Auf spotify.com/connect erfährst du mehr.
 - Die Spotify Software unterliegt den folgenden Drittanbieter-Lizenzen: <https://www.spotify.com/connect/third-party-licenses>.
-



- Apple, AirPlay, iPhone, iPad, HomePod, and Apple TV are trademarks of Apple Inc., registered in the U.S. and other countries.
 - Use of the Works with Apple badge means that an accessory has been designed to work specifically with the technology identified in the badge and has been certified by the developer to meet Apple performance standards.
-

15 HINWEIS ZUR OPEN SOURCE-LIZENZ

Bei Anfragen oder Anforderung bezüglich Fragen zu Open Source wenden Sie sich an Samsung Open Source (<http://opensource.samsung.com>)

16 WICHTIGE HINWEISE ZUM SERVICE

- Abbildungen und Grafiken in diesem User Manual (Benutzerhandbuch) dienen nur Referenzzwecken und können vom tatsächlichen Erscheinungsbild des Produkts abweichen.
- Verwaltungskosten werden abgerechnet, wenn
 - (a) auf Ihren Wunsch ein Techniker zu Ihnen geschickt wird, aber kein Produktdefekt vorliegt (d. h. wenn das User Manual (Benutzerhandbuch) nicht gelesen wurde).
 - (b) Sie das Gerät in eine Reparaturwerkstatt bringen, aber kein Produktdefekt des Geräts vorliegt (d. h. wenn das User Manual (Benutzerhandbuch) nicht gelesen wurde).
- Die Höhe eventuell anfallender Gebühren wird Ihnen vor dem Besuch eines Technikers mitgeteilt.

17 SPEZIFIKATIONEN UND LEITFADEN

Technische Daten

Modellname	HW-Q800A / HW-Q810A
Gewicht	3,6 kg
Abmessungen (B x H x T)	980,0 x 60,0 x 115,0 mm
Betriebstemperaturbereich:	+5 °C bis +35 °C
Betriebsfeuchtigkeitsbereich	10 % ~ 75 %
VERSTÄRKER Nennausgangsleistung	((30 W x 4) + (20 W x 2) + 10 W) + 160 W
Unterstützte Wiedergabeformate	Dolby 5.1ch/Dolby Digital Plus/Dolby TRUE HD/Dolby ATMOS DTS 5.1ch/DTS HD/DTS-HD Master Audio/DTS:X/LPCM 8Ch
AUSGANGSLEISTUNG DES DRAHTLOSGERÄTS Maximale Wi-Fi-Transmitterleistung	100 mW mit 2,4 GHz – 2,4835 GHz, 200 mW mit 5,15 GHz – 5,25 GHz, 100 mW mit 5,25 GHz – 5,35 GHz und 5,47 GHz – 5,725 GHz
AUSGANGSLEISTUNG DES DRAHTLOSGERÄTS Maximale BT-Transmitterleistung	100mW bei 2,4GHz – 2,4835GHz
AUSGANGSLEISTUNG DES DRAHTLOSGERÄTS Maximale SRD-Transmitterleistung	25mW bei 5,775GHz – 5,875GHz

Subwoofer-Name	PS-WA85B
Gewicht	9,8 kg
Abmessungen (B x H x T)	210,0 x 403,0 x 403,0 mm
VERSTÄRKER Nennausgangsleistung	160 W
AUSGANGSLEISTUNG DES DRAHTLOSGERÄTS Maximale SRD-Transmitterleistung	25mW bei 5,775GHz – 5,875GHz

HINWEIS

- Samsung Electronics Co., Ltd behält sich das Recht vor, Spezifikationen ohne vorherigen Hinweis zu ändern.
- Gewicht und Abmessungen sind Annäherungswerte.

Vorsichtsmaßnahmen: Die Soundbar wird bei der Wi-Fi-Aktivierung automatisch neu gestartet.

Allgemeiner Stromverbrauch im Standby (W)	5,5 W
Wi-Fi Methode zur Deaktivierung des Anschlusses	Drücken Sie die Taste ID SET im unteren Steuerungsbereich der Soundbar 30 Sekunden lang, um Wi-Fi ein-/auszuschalten.
Bluetooth Methode zur Deaktivierung des Anschlusses	Drücken Sie die Taste NETWORK im unteren Steuerungsbereich der Soundbar 30 Sekunden lang, um Bluetooth ein-/auszuschalten.

- Hiermit erklärt Samsung Electronics, dass diese Funkausstattung mit der Direktive 2014/53/EU und den relevanten gesetzlichen Anforderungen von Großbritannien konform ist.
Der vollständige Text der Konformitätserklärung ist unter folgender Internetadresse verfügbar:
<http://www.samsung.com> navigieren Sie dort zu „Support“ und geben Sie den Modellnamen ein.
Dieses Gerät kann in allen Ländern in der EU und in Großbritannien verwendet werden.
Die 5GHz WLAN(Wi-Fi oder SRD)-Funktion dieses Gerätes darf nur im Innenbereich genutzt werden.



[Korrekte Entsorgung der Batterien dieses Produkts]

(Gilt für Länder mit Abfalltrennsystemen)

Die Kennzeichnung auf der Batterie bzw. auf der dazugehörigen Dokumentation oder Verpackung gibt an, dass die Batterie zu diesem Produkt nach seiner Lebensdauer nicht zusammen mit dem normalen Haushaltsmüll entsorgt werden darf. Wenn die Batterie mit den chemischen Symbolen Hg, Cd oder Pb gekennzeichnet ist, liegt der Quecksilber-, Cadmium- oder Blei-Gehalt der Batterie über den in der EG-Richtlinie 2006/66 festgelegten Referenzwerten. Wenn Batterien nicht ordnungsgemäß entsorgt werden, können sie der menschlichen Gesundheit bzw. der Umwelt schaden.

Bitte helfen Sie, die natürlichen Ressourcen zu schützen und die nachhaltige Wiederverwertung von stofflichen Ressourcen zu fördern, indem Sie die Batterien von anderen Abfällen getrennt über Ihr örtliches kostenloses Altbatterie-Rücknahmesystem entsorgen.



Korrekte Entsorgung von Altgeräten

Das Symbol der durchgestrichenen Abfalltonne auf Rädern auf einem Elektro- oder Elektronikgerät, der Verpackung, Gebrauchsanweisung oder dem Garantieschein weist darauf hin, dass das Elektro- oder Elektronikgerät nicht im unsortierten Siedlungsabfall (Hausmüll) entsorgt werden darf, sondern einer getrennten Sammlung zugeführt werden muss.

Sie sind verpflichtet, dieses Gerät und Zubehörteile einer vom Hausmüll getrennten Erfassung zuzuführen. Altbatterien und Altakkumulatoren, die nicht vom Altgerät umschlossen sind, sowie Lampen, die zerstörungsfrei aus dem Altgerät entnommen werden können, sind vor der Abgabe an einer Erfassungsstelle zerstörungsfrei vom Altgerät zu trennen.

Vertreiber von Elektro- oder Elektronikgeräten, einschließlich des Lebensmitteleinzel-, Fernabsatz- und Versandhandels, sind ab einer bestimmten Verkaufs-, Lager- bzw. Versandflächengröße gesetzlich grundsätzlich zur unentgeltlichen Rücknahme von Altgeräten verpflichtet, wenn Sie bei dem Vertreiber ein neues Gerät kaufen oder es sich um ein kleines Altgerät handelt, das bestimmte Maße nicht überschreitet. Nähere Informationen und Einzelheiten zu diesen Rücknahmemöglichkeiten und -pflichten erhalten Sie von dem jeweiligen Vertreiber.

Endnutzer einschließlich privater Nutzer wenden sich an ihren öffentlich-rechtlichen Entsorgungsträger, um in Erfahrung zu bringen, wo sie das Altgerät für eine umweltfreundliche Entsorgung zurückgeben können. Gewerblichen Endnutzern stehen zusätzliche herstellerspezifische Möglichkeiten zur Rückgabe zur Verfügung, die sie direkt beim Hersteller erfragen können.

Bitte löschen Sie vor Abgabe an einer Erfassungsstelle selbstständig alle personenbezogenen Daten auf Ihrem Gerät.

Weitere Informationen zum Engagement von Samsung für die Umwelt und zu produktspezifischen Auflagen wie z. B. REACH, WEEE, Batterien finden Sie unter: www.samsung.com/uk/aboutsamsung/sustainability/environment/our-commitment/data/

KOMMISSIONSRICHTLINIE (EU) 2019/1782

Ökodesign-Anforderungen für externe Netzteile:

www.samsung.com/global/ecodesign_component





VEILIGHEIDSINFORMATIE

VEILIGHEIDSWAARSCHUWINGEN

OM DE KANS OP EEN ELEKTRISCHE SCHOK TE VERKLEINEN MAG U DE BEHUIZING NIET VERWIJDEREN (OF DE ACHTERZIJDE).

ER BEVINDEN ZICH GEEN ONDERDELEN DIE DOOR DE GEBRUIKER KUNNEN WORDEN GEREpareERD. LAAT REPARATIE EN ONDERHOUD OVER AAN GEKWALIFICEERD SERVICEPERSONEEL.

Zie onderstaande tabel voor een verklaring van symbolen die zich op uw Samsung-product kunnen bevinden.

LET OP	
RISICO OP ELEKTRISCHE SCHOK. NIET OPENEN.	
	Dit symbool geeft aan dat de spanning binnen in het apparaat hoog is. Elk contact met onderdelen binnen in het product is gevaarlijk.
	Dit symbool geeft aan dat er belangrijke informatie over het gebruik en onderhoud is meegeleverd met dit product.
	Klasse II-product: Dit symbool geeft aan dat voor dit toestel geen veiligheidsaansluiting op aarde (massa) is vereist. Als dit symbool niet aanwezig is op een product met een stroomkabel, dan MOET het product een betrouwbare aansluiting op aarde (massa) hebben.
	Wisselspanning: Dit symbool geeft aan dat de nominale spanning wisselspanning is.
	Gelijkspanning: Dit symbool geeft aan dat de nominale spanning gelijkspanning is.
	Let op. Raadpleeg voor gebruik de instructies: Dit symbool geeft aan dat de gebruiker de gebruikershandleiding moet raadplegen voor meer informatie over de veiligheid.

WAARSCHUWING

- Om het risico op brand of een elektrische schok te verminderen, mag dit apparaat niet worden blootgesteld aan regen of vocht.

LET OP

- OM ELEKTRISCHE SCHOKKEN TE VOORKOMEN, STEEKT U DE BREDE STEKKER IN DE BREDE GLEUF, DEZE MOET ER VOLLEDIG INGESTOKEN WORDEN.
- Dit apparaat moet altijd worden aangesloten op een stopcontact met een beschermende aardaansluiting.
- Om het apparaat van de stroom te halen, moet de stekker uit het stopcontact worden getrokken. Daarom moet deze stekker altijd goed bereikbaar zijn.
- Het apparaat mag niet worden blootgesteld aan druppels of spetters. Zet geen objecten met vloeistof, zoals vazen, op het apparaat.
- Om het apparaat volledig uit te schakelen, moet u de stekker uit het stopcontact halen. Daarom moet de stekker altijd gemakkelijk bereikbaar zijn.

VOORZORGSMAATREGELEN

1. Zorg ervoor dat de wisselstroomvoorziening in uw huis voldoet aan de stroomvereisten die zijn vermeld op het identificatie-etiket op de onderkant van het product. Plaats het product horizontaal op een geschikt oppervlak (meubel) en laat voldoende ruimte rondom voor ventilatie (7-10 cm). Zorg ervoor dat de ventilatieopeningen niet zijn afgedekt. Plaats het apparaat niet op versterkers of andere apparaten die heel warm kunnen worden. Dit apparaat is ontworpen voor continu gebruik.
Haal de stekker uit het stopcontact om het apparaat volledig uit te schakelen. Koppel het toestel los als u van plan bent om het voor een langere periode niet te gebruiken.
2. Trek bij onweer de stekker uit het stopcontact. Het apparaat kan beschadigd raken bij spanningspieken bij bliksem.
3. Stel het apparaat niet bloot aan direct zonlicht of andere warmtebronnen. Hierdoor kan het immers oververhit raken waardoor het niet meer naar behoren werkt.
4. Bescherm het product tegen vocht (bijv. vazen) en overmatige warmte (bijv. een open haard) of tegen apparatuur die sterke magnetische of elektrische velden veroorzaakt. Haal de stekker van het netsnoer uit het stopcontact als het apparaat niet naar behoren werkt. Het product is niet bedoeld voor industrieel gebruik. Het is alleen voor persoonlijk gebruik bedoeld. Er kan condens ontstaan als het product in een koude omgeving is bewaard. Als u het apparaat in de winter vervoert, wacht u ongeveer 2 uren tot het apparaat de kamertemperatuur heeft bereikt alvorens u het gebruikt.
5. De accu die voor dit product wordt gebruikt, bevat chemicaliën die schadelijk zijn voor het milieu. Gooi de accu niet bij het huishoudelijk afval. Stel de accu niet bloot aan overmatige warmte, direct zonlicht of vuur. Maak geen kortsluiting, demonteer de accu niet en zorg ervoor dat hij niet oververhit raakt.
LET OP: Gevaar voor ontploffing als de accu niet op de correcte wijze wordt vervangen. Vervang alleen door hetzelfde of een gelijkwaardig type.

INHOUD

01	De componenten controleren	6
02	Productoverzicht	7
	Voorkant/bovenkant van de Soundbar	7
	Onderkant van de Soundbar	7
03	De afstandsbediening van de Soundbar gebruiken	9
	Batterijen plaatsen vóór het gebruik van de afstandsbediening (AA-batterijen X 2)	9
	Hoe de afstandsbediening gebruiken	9
	Actieve spraakversterker (AVA - Active Voice Amplifier)	10
	De verborgen knoppen gebruiken (knoppen met meerdere functies)	10
	Uitvoerspecificaties voor de verschillende geluidseffectmodi	11
	Het volume van de Soundbar aanpassen met de afstandsbediening van de tv	11
04	De Soundbar aansluiten	12
	De stroom en apparaten aansluiten	12
	– De subwoofer handmatig verbinden	12
	– Led-indicatielampjes achteraan de subwoofer	13
	Een SWA-9500S (apart verkrijgbaar) aansluiten op uw Soundbar	14
05	Een bedrade verbinding naar de tv gebruiken	15
	Methode 1. Aansluiten met HDMI	15
	– Het aansluiten van een tv die HDMI ARC (Audio Return Channel) ondersteunt	15
	Methode 2. Verbinden met een optische kabel	16
06	Een draadloze verbinding naar de tv gebruiken	17
	Methode 1. Verbinden via Bluetooth	17
	Methode 2. Verbinden via Wi-Fi	18
07	Een extern apparaat verbinden	19
	Methode 1. Verbinding maken met behulp van een HDMI-kabel (in staat om Dolby Atmos te decoderen en af te spelen)	19
	Methode 2. Verbinden met een optische kabel	20
08	Een mobiel apparaat verbinden	21
	Methode 1. Verbinden via Bluetooth	21
	Methode 2. Verbinden via Wi-Fi (draadloos netwerk)	22
	Aan de slag met Amazon Alexa (ingebouwde Alexa)	23
	Aan de slag met Alexa op een Amazon-product (werkt met Alexa)	24
	Tap Sound gebruiken	25
09	Verbinden met Apple AirPlay 2	26
	Verbinden en gebruiken met een Apple-product	26
10	De wandmontage installeren	27
	Voorzorgsmaatregelen bij de installatie	27
	Componenten voor wandmontage	27

11	De Soundbar installeren boven een tv-voet	28
	Onderdeel	28
12	Software Update	29
	Automatische update	29
	USB-update	29
	Initialisatie	30
13	Probleemoplossing	30
14	Licentie	32
15	Open Source-licentiekennisgeving	32
16	Belangrijke opmerkingen over de service	32
17	Specificaties en handleiding	33
	Specificaties	33

01 DE COMPONENTEN CONTROLEREN

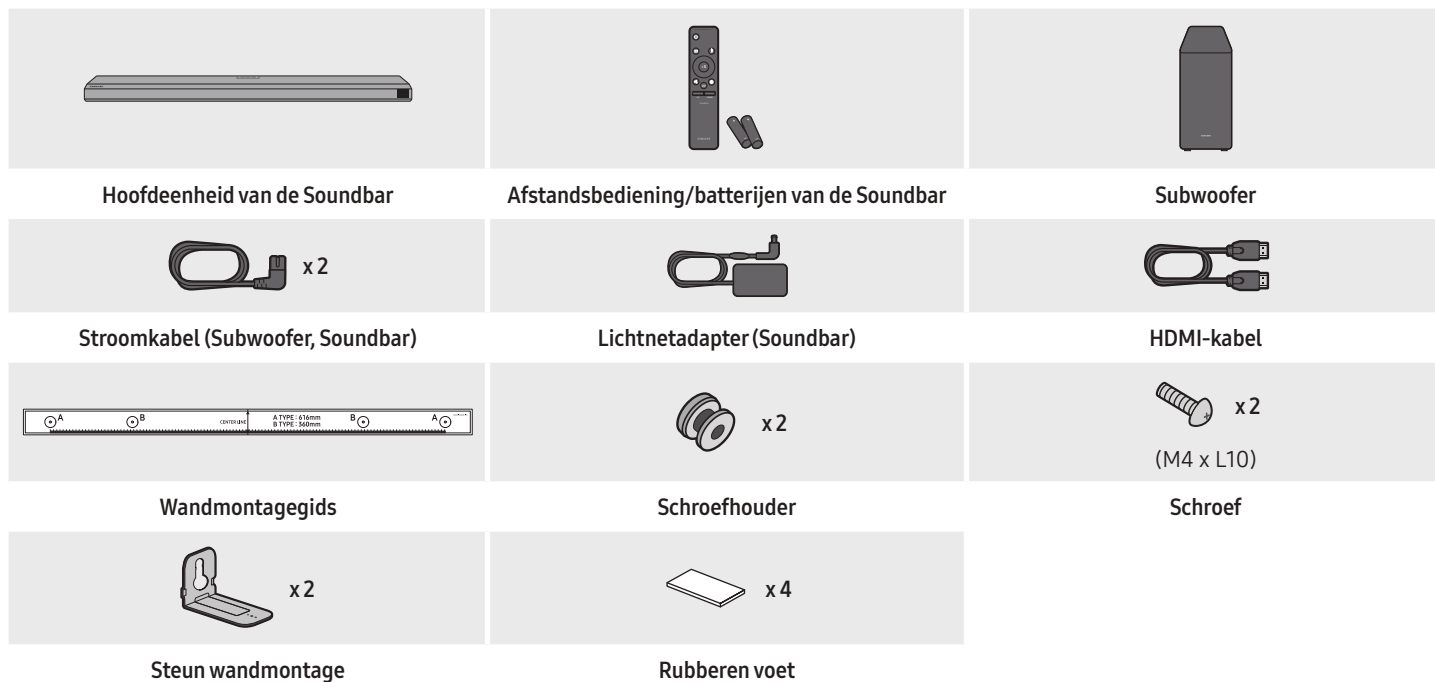

- Voor meer informatie over de stroomvoorziening en het stroomverbruik, raadpleeg het etiket op het product. (Etiket: onderkant van de hoofdeenheid van de Soundbar)
- Om extra componenten of optionele kabels te kopen, neemt u contact op met een servicecentrum of de klantenservice van Samsung.
- Meer informatie over de wandmontage of rubberen voet vindt u op pagina's 27~29.
- Afbeeldingen, specificaties en het scherm van de app zijn onderhevig aan wijzigingen zonder voorafgaande kennisgeving.
- Het uiterlijk van de accessoires kan enigszins afwijken van de bovenstaande afbeeldingen.

02 PRODUCTOVERZICHT

Voorkant/bovenkant van de Soundbar

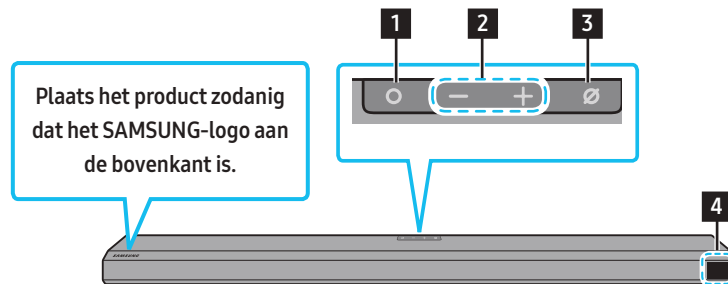

1	○ (Multifunctie)-knop <ul style="list-style-type: none">Als de soundbar in stand-by-modus is, drukt u op de ○ (Multifunctie)-knop om de Soundbar in te schakelen.Druk op de ○ (Multifunctie)-knop om de invoerbron te wijzigen.
2	— + (Volume)-knop <p>Hiermee past u het volume aan.</p>
3	∅ (Mic Aan/Uit)-knop <p>Druk op de knop om de microfoon in of uit te schakelen.</p>
4	Scherm <p>Geeft de status en de huidige modus van het product weer. D.IN → HDMI → Wi-Fi → BT</p>

- Wanneer u het netsnoer aansluit, kunt u de aan/uit-knop binnen 4 tot 6 seconden gebruiken.
- Wanneer u dit apparaat inschakelt, duurt het 4 tot 5 seconden voordat er geluid uitkomt.
- Als u geluiden van zowel de tv als de Soundbar hoort, gaat u naar het menu **Instellingen** voor de tv-audio en wijzigt u de tv-luidspreker in **Externe luidspreker**.

Onderkant van de Soundbar

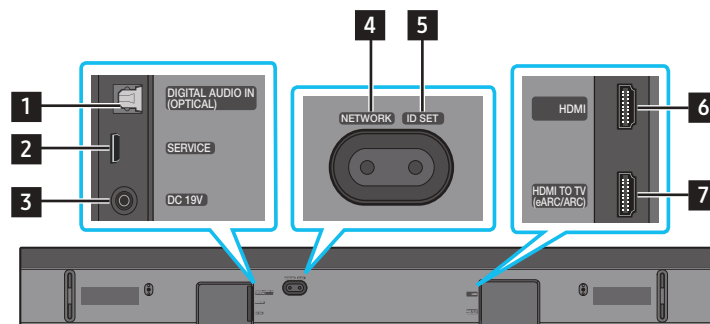

1	DIGITAL AUDIO IN (OPTICAL) <p>Sluit aan op de digitale (optische) uitgang van een extern apparaat. (Zie pagina 20)</p>
2	SERVICE <p>Sluit een USB-opslagapparaat aan om de software van het product bij te werken.</p>
3	DC 19V (Voeding in) <p>Sluit aan op de stroomadapter. (Zie pagina 12)</p>
4	NETWORK <p>Druk om verbinding te maken met een draadloos netwerk (wifi) via de SmartThings-app.</p>
5	ID SET <p>Druk om de Soundbar draadloos te verbinden met de surround-luidsprekers en een subwoofer. (De surround-luidspreker is afzonderlijk verkrijgbaar.)</p>

6	HDMI Voert tegelijkertijd digitale video- en audiosignalen in met een HDMI-kabel. Sluit aan op de HDMI-uitgang van een extern apparaat. (Zie pagina 19)
7	HDMI TO TV (eARC/ARC) Sluit aan op de HDMI-aansluiting van een tv. (Zie pagina 15)

- Als u de stroomkabel van de AC/DC-stroomadapter uit het stopcontact wilt halen, trek dan aan de stekker.
Trek niet aan de kabel.
- Sluit dit apparaat of andere componenten pas aan op een stopcontact nadat alle componenten op elkaar zijn aangesloten.

03 DE AFSTANDSBEDIENING VAN DE SOUNDBAR GEBRUIKEN

Batterijen plaatsen vóór het gebruik van de afstandsbediening (AA-batterijen X 2)



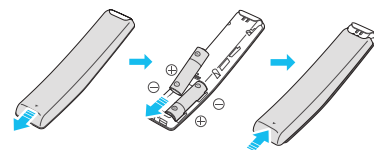

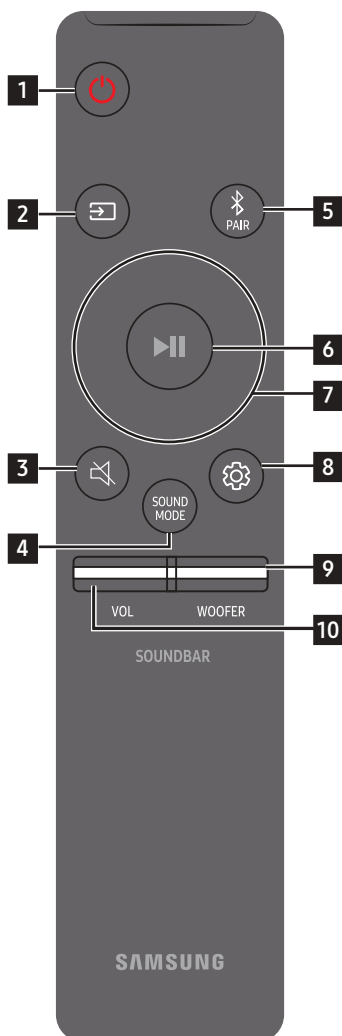

Schuif de achterklep in de richting van de pijl totdat deze volledig is verwijderd. Plaats 2 AA-batterijen (1,5 V) op de juiste manier zodat hun polariteit correct is. Schuif het batterijdeksel terug op zijn plaats.



Hoe de afstandsbediening gebruiken

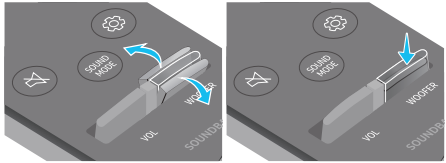

1	 Stroom	Hiermee schakelt u de Soundbar in en uit. <ul style="list-style-type: none">• Functie Auto Power Down Het toestel wordt automatisch uitgeschakeld in de volgende situaties:<ul style="list-style-type: none">• In D.IN- / HDMI- / Wi-Fi- / BT-modus als er gedurende 18 minuten geen audiosignaal is.
2	 Bron	Druk hierop om een met de Soundbar verbonden bron te selecteren.
3	 Dempen	Druk op de knop (Dempen) om het geluid te dempen. Druk opnieuw op de knop om het geluid niet meer te dempen.
4	 SOUND MODE	U kunt de gewenste geluidsmodus selecteren door STANDARD , SURROUND , GAME PRO of ADAPTIVE SOUND te kiezen. <ul style="list-style-type: none">• STANDARD Voert het originele geluid uit.• SURROUND Biedt een breder geluidsveld dan standaard.• GAME PRO Biedt stereoscopisch geluid voor levensechte actie tijdens het gamen.• ADAPTIVE SOUND Analyseert de inhoud in realtime en biedt automatisch het optimale geluidsveld op basis van de kenmerken van de inhoud.
5	 Bluetooth PAIR	Schakel de Soundbar naar de Bluetooth-koppelingsmodus. Druk op de knop en wacht op het scherm " BT PAIRING " om een nieuw Bluetooth-apparaat te koppelen.
6	 Afspelen / Pauzeren	U kunt muziek ook afspelen of onderbreken door op de knop te drukken.

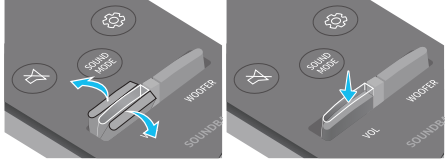
<p>7</p>  <p>Omhoog/Omlaag/ Links/Rechts</p>	 <p>Druk op de aangegeven zones om Omhoog/Omlaag/Links/Rechts te selecteren.</p> <p>Druk op Omhoog/Omlaag/Links/Rechts op de knop om functies te selecteren of in te stellen.</p> <ul style="list-style-type: none"> • Muziek overslaan Druk op de Rechter-knop om het volgende muziekbestand te selecteren. Druk op de Linker-knop om het vorige muziekbestand te selecteren. • ID SET Gebruik deze optie wanneer de subwoofer of surroundluidsprekers niet zijn aangesloten of opnieuw moeten worden aangesloten. Wanneer het apparaat is uitgeschakeld, drukt u gedurende 5 seconden op de knop Omhoog om ID SET uit te voeren. (Zie pagina 13.)
<p>8</p>  <p>Geluidsregeling</p>	<p>Wanneer dit is ingedrukt, worden instelitems als AVA, TREBLE, BASS, SYNC, CENTER LEVEL, FRONT TOP LEVEL, en VIRTUAL ON/OFF in volgorde weergegeven. Het gewenste item kan worden aangepast met de knoppen Omhoog/Omlaag.</p> <ul style="list-style-type: none"> • Om het volume van de hoge of lage tonen in te stellen, selecteert u TREBLE of BASS in de geluidsinstellingen en vervolgens stelt u het volume in tussen -6~+6 met behulp van de knoppen Omhoog/Omlaag. • Druk gedurende 5 seconden op de knop  (Geluidsregeling) om het geluid voor elke frequentieband in te stellen. U kunt 150 Hz, 300 Hz, 600 Hz, 1,2 kHz, 2,5 kHz, 5 kHz en 10 kHz selecteren met de knoppen Links/Rechts en elke knop kan worden ingesteld tussen -6 en +6 met de knoppen Omhoog/Omlaag. (Controleer of de Geluidsmodus is ingesteld op 'STANDARD'.) • Om het volume van elke luidspreker te regelen selecteert u CENTER LEVEL of FRONT TOP LEVEL in de geluidsinstellingen en vervolgens stelt u het volume in tussen -6 en +6 met de knoppen Omhoog/Omlaag. • Als de video op de tv en de audio van de Soundbar niet zijn gesynchroniseerd, selecteert u SYNC in de geluidsregeling en vervolgens stelt u de geluidsvertraging in tussen de 0 en 300 milliseconden met de knoppen Omhoog/Omlaag. • SYNC wordt slechts voor enkele functies ondersteund. • Als surround-luidsprekers zijn aangesloten, selecteert u REAR LEVEL, REAR TOP LEVEL en vervolgens gebruikt u de knoppen Omhoog/Omlaag om het volume in te stellen tussen -6 en +6. • De functie VIRTUAL-luidspreker kan op ON/OFF worden gezet met de knoppen Omhoog/Omlaag.
<p>9</p>  <p>WOOFER (BASS)- NIVEAU</p>	 <p>Druk op de knop omhoog of omlaag om het niveau van de woofer (bas) in te stellen op -12 of tussen -6 en +6. Druk op de knop om het volume van de woofer (bas) op 0 (standaard) te zetten.</p>
<p>10</p>  <p>VOLUME</p>	 <p>Druk op de knop omhoog of omlaag om het volume te regelen.</p> <ul style="list-style-type: none"> • Dempen Druk op de knop VOL om het geluid te dempen. Druk opnieuw op de knop om het geluid niet meer te dempen.

Actieve spraakversterker (AVA - Active Voice Amplifier)

- Analyseert externe ruis in real time terwijl de soundbar speelt, zodat spraakgeluid altijd duidelijk hoorbaar is.
- Tijdens de analyse worden er geen gegevens opgeslagen.

De verborgen knoppen gebruiken (knoppen met meerdere functies)

Verborgen knop		Referentiepagina
Knop op afstandsbediening	Functie	
WOOFER (Omhoog)	Afstandsbediening tv aan/uit (Stand-by)	pagina 11
Omhoog	ID SET	pagina 13
 (Geluidsregeling)	7-bands EQ	pagina 10

Uitvoerspecificaties voor de verschillende geluidseffectmodi

Effect	Invoer	Uitvoer	
		Alleen met subwoofer	Met subwoofer en Wireless Rear Speaker Kit
STANDARD	2.0 kanalen	2.1 kanalen	2.1 kanalen
	5.1 kanalen	3.1 kanalen	5.1 kanalen
SURROUND	2.0 kanalen	3.1.2 kanalen	5.1.4 kanalen
	5.1 kanalen	3.1.2 kanalen	5.1.4 kanalen
GAME PRO	2.0 kanalen	3.1.2 kanalen	5.1.4 kanalen
	5.1 kanalen	3.1.2 kanalen	5.1.4 kanalen
ADAPTIVE SOUND	2.0 kanalen	3.1.2 kanalen	5.1.4 kanalen
	5.1 kanalen	3.1.2 kanalen	5.1.4 kanalen







- Wanneer de invoerbron Dolby Atmos®, DTS:X is, levert de installatie met alleen een subwoofer audio met 3.1.2 kanalen. De installatie met subwoofer en draadloze set voor luidspreker achter levert audio met 5.1.4 kanalen.
- De draadloze set voor luidspreker achter van Samsung is afzonderlijk verkrijgbaar. Om een kit of de subwoofer aan te schaffen, neemt u contact op met de leverancier waarbij u de Soundbar hebt gekocht.
- De surround-luidsprekers produceren geen geluid voor uitvoer met 2-kanalen wanneer de modus **STANDARD** wordt gebruikt. Om geluid in te schakelen voor de surround-luidsprekers, wijzigt u de effectmodus in **SURROUND**.

Het volume van de Soundbar aanpassen met de afstandsbediening van de tv

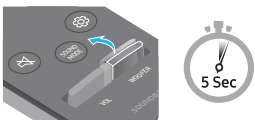
Wijzig het volume van de Soundbar met de afstandsbediening van de tv.

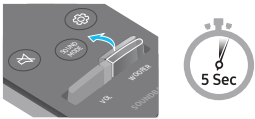
- Deze functie kan alleen worden gebruikt met IR-afstandsbedieningen. Bluetooth-afstandsbedieningen (afstandsbedieningen die moeten worden gekoppeld) worden niet ondersteund.
- Zet de tv-luidspreker op **Externe luidspreker** om deze functie te gebruiken.
- Fabrikanten die deze functie ondersteunen:
VIZIO, LG, Sony, Sharp, PHILIPS, PANASONIC, TOSHIBA, Hisense, RCA

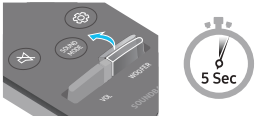
1. Zet de Soundbar uit.
2. Duw de knop **WOOFER** omhoog en houd deze 5 seconden vast.
Elke keer dat u gedurende 5 seconden de knop **WOOFER** ingedrukt houdt, schakelt de modus om in deze volgorde: 'OFF-TV REMOTE' (standaardmodus), 'SAMSUNG-TV REMOTE', 'ALL-TV REMOTE'.

Knop op afstandsbediening	Scherm	Status
	(Standaardmodus) 	Schakel de afstandsbediening van de tv uit.
		Schakel de IR-afstandsbediening van een Samsung-tv in.
		Schakel de IR-afstandsbediening van een tv van derden in.

04 DE SOUNDBAR AANSLUITEN

De stroom en apparaten aansluiten

Gebruik de stroomcomponenten om de Subwoofer en Soundbar aan te sluiten op een stopcontact in deze volgorde:

- Meer informatie over de vereiste elektriciteit en het stroomverbruik vindt u op het etiket op het product. (Etiket: onderkant van de hoofdeenheid van de Soundbar)

1. Sluit het netsnoer aan op de subwoofer.

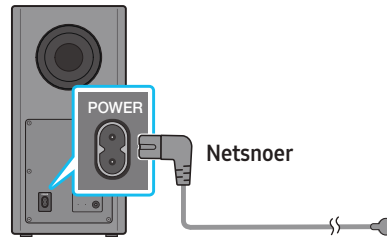

Achterkant van Subwoofer

2. Sluit eerst het netsnoer aan op de lichtnetadapter.
Sluit de lichtnetadapter (met het netsnoer) aan op de Soundbar.

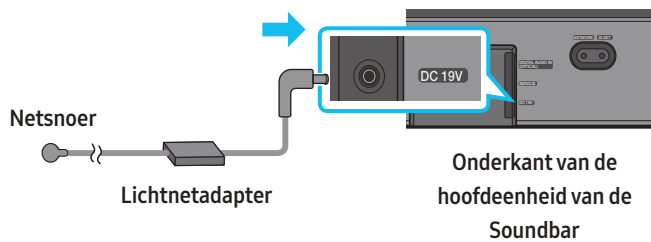

3. Sluit de stroom aan op de Soundbar en de subwoofer. De subwoofer wordt automatisch verbonden wanneer de Soundbar wordt ingeschakeld.

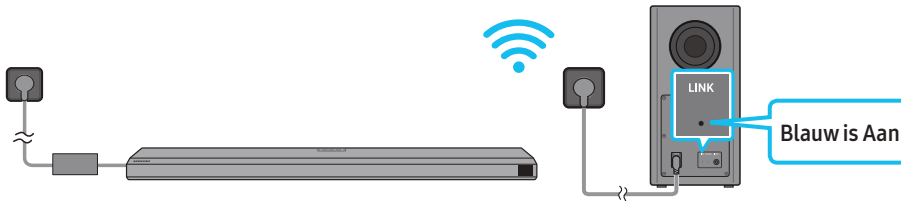

OPMERKING

- Schakel de subwoofer in voordat u de Soundbar aansluit.
De subwoofer wordt automatisch verbonden wanneer u de Soundbar inschakelt.
- Als u de stroomkabel uit het stopcontact haalt en er opnieuw insteekt wanneer het product ingeschakeld is, wordt de Soundbar automatisch ingeschakeld.
- Zorg ervoor dat de lichtnetadapter plat op een tafel of op de vloer ligt. Als u de lichtnetadapter zo plaatst dat deze met de ingang voor het netsnoer naar boven hangt, kunnen water of andere vreemde stoffen in de adapter terechtkomen waardoor de adapter niet meer naar behoren gaat werken.

De subwoofer handmatig verbinden

Voordat u onderstaande procedure voor de handmatige verbinding uitvoert:

- Controleer of de stroomkabels voor de Soundbar en subwoofer goed zijn aangesloten.
- Zorg ervoor dat de Soundbar uitgeschakeld is.

1. Schakel de hoofdeenheid van de Soundbar uit.

2. Houd **ID SET** aan de achterkant van de subwoofer minstens 5 seconden ingedrukt.

- Het rode indicatorlampje op de achterkant van de subwoofer gaat uit en het blauwe indicatorlampje knippert.

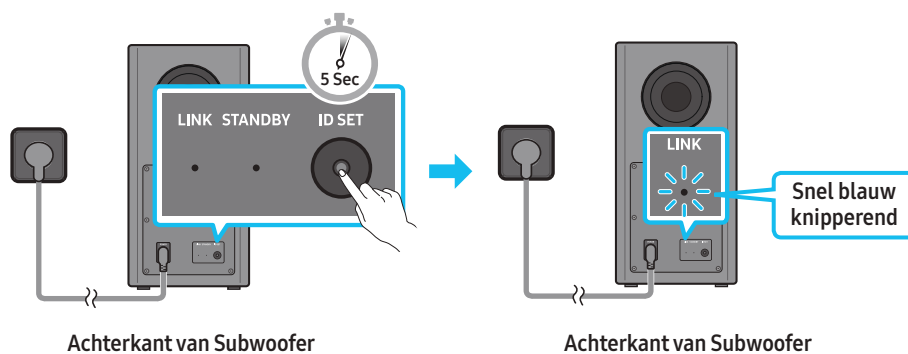

3. Houd de **Omhoog**-knop op de afstandsbediening 5 seconden ingedrukt.

- Het bericht **ID SET** verschijnt een moment op de display van de Soundbar en verdwijnt dan.
- De Soundbar wordt automatisch ingeschakeld wanneer **ID SET** is voltooid.

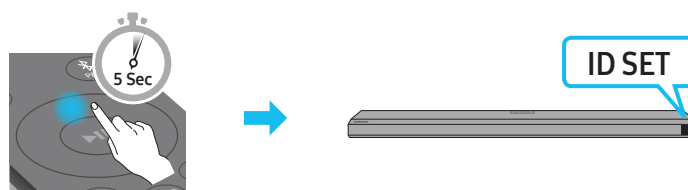

4. Controleer of de LINK LED blauw blijft (verbinding voltooid).

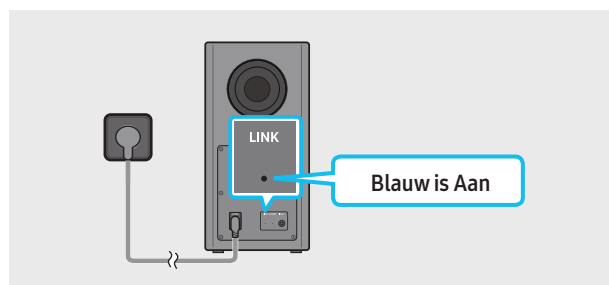

Het indicatielampje LINK LED stopt met knipperen en blijft blauw wanneer een verbinding tot stand is gebracht tussen de Soundbar en de draadloze subwoofer.

Led-indicatielampjes achteraan de subwoofer

Led	Status	Beschrijving	Resolutie
	Aan	Met succes aangesloten (normale werking)	-
	Knipperend	De verbinding herstellen	Controleer of het netsnoer dat is aangesloten op de hoofdeenheid van de Soundbar goed is aangesloten of wacht ongeveer 5 minuten. Als het knipperen aanhoudt, probeer de subwoofer dan handmatig te verbinden. Zie pagina 12.
	Aan	Stand-by (met de hoofdeenheid van de Soundbar uitgeschakeld)	Controleer of de stroomkabel aan de hoofdeenheid van de Soundbar goed is aangesloten.
		Verbinding mislukt	Maak opnieuw verbinding. Raadpleeg de instructies voor handmatig aansluiten op pagina 12.
	Knipperend	Storing	Raadpleeg de contactgegevens van het Samsung Servicecenter in deze handleiding.

OPMERKING

- Als de hoofdeenheid is uitgeschakeld, gaat de draadloze subwoofer in stand-by-modus en wordt het STANDBY LED op de achterkant van de subwoofer rood nadat het diverse malen blauw heeft geknippert.
- Als u een apparaat gebruikt dat in de buurt van de Soundbar staat met dezelfde frequentie als de Soundbar, kan de interferentie enige geluidsonderbrekingen veroorzaken.

- De maximale transmissieafstand van het draadloze signaal van de hoofdeenheid bedraagt ongeveer 10 meter, maar kan variëren afhankelijk van uw werkomgeving. Als er zich staalbeton of een metalen muur bevindt tussen de hoofdeenheid en de draadloze subwoofer, werkt het systeem mogelijk helemaal niet omdat het draadloze signaal niet door metaal heen gaat.

⚠ LET OP

- De draadloze ontvangstantennes zijn ingebouwd in de draadloze subwoofer. Houd het toestel uit de buurt van water en vocht.
- Voor optimale luisterprestaties zorgt u ervoor dat er geen obstakels zijn in het gebied rond de draadloze subwoofer en de module voor de draadloze ontvanger (apart verkrijgbaar).

Een SWA-9500S (apart verkrijgbaar) aansluiten op uw Soundbar

U kunt uitbreiden naar echt draadloos surround-geluid door de draadloze set voor luidspreker achter van Samsung (SWA-9500S, afzonderlijk verkrijgbaar) aan te sluiten op uw Soundbar.

Raadpleeg de handleiding van de draadloze set voor luidspreker achter van Samsung voor uitgebreide informatie over aansluitingen.

05 EEN BEDRADE VERBINDING NAAR DE TV GEBRUIKEN

Methode 1. Aansluiten met HDMI

⚠ LET OP

- Wanneer zowel de HDMI-kabel als de optische kabel zijn aangesloten, wordt eerst het HDMI-sigitaal ontvangen.
- Om de HDMI-kabel te verbinden tussen de tv en de Soundbar, moet u ervoor zorgen de met ARC gemarkeerde aansluitingen te verbinden. Anders wordt het tv-geluid mogelijk niet uitgevoerd.
- De aanbevolen kabel is een **High Speed HDMI Cable with Ethernet**.

Het aansluiten van een tv die HDMI ARC (Audio Return Channel) ondersteunt

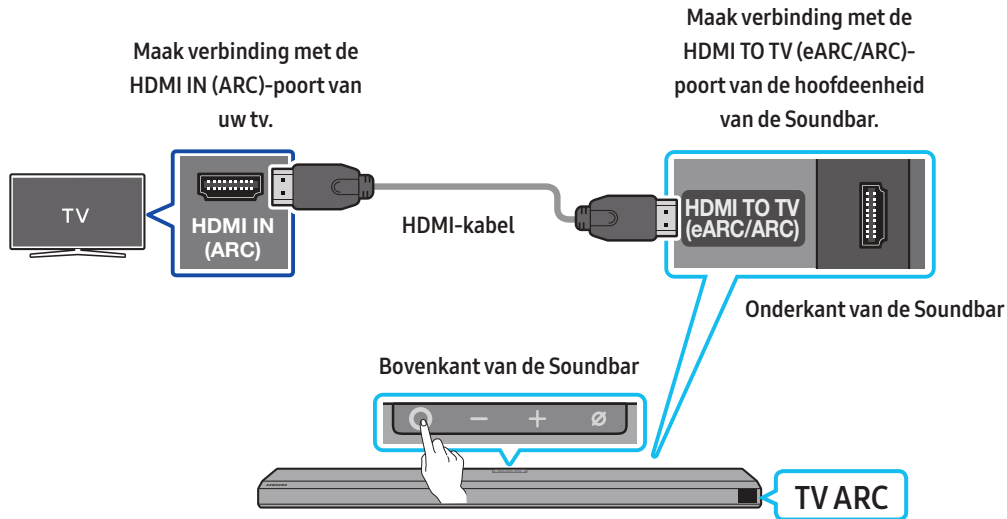

1. Als de Soundbar en tv uitgeschakeld zijn, sluit dan de HDMI-kabel aan zoals getoond in de afbeelding.
2. Schakel de Soundbar en tv in.
3. "TV ARC" verschijnt op het scherm van de hoofdeenheid van de Soundbar en de Soundbar speelt het tv-geluid af.
 - Wanneer de tv geen geluid geeft, drukt u op de knop **O (Multifunctie)** op de bovenkant van de Soundbar of op de knop **☰ (Bron)** op de afstandsbediening om de 'D.IN'-modus te selecteren. Het scherm geeft "D.IN" en "TV ARC" in volgorde weer en het tv-geluid wordt afgespeeld.
 - Wanneer u een tv aansluit die de eARC-functie ondersteunt, verschijnt 'eARC' op de display en hoort u geluid.
 - Om een aansluiting te kunnen maken met eARC, moet de eARC-functie in het tv-menu ingeschakeld zijn. Raadpleeg de gebruikershandleiding van de tv voor meer informatie over de instelling. (bijv. Samsung-tv: Home (🏠) → Instellingen (⚙️) → Geluid → Professionele instellingen → HDMI-eARC-modus (Auto))
 - Als "TV ARC" niet verschijnt op het scherm van de hoofdeenheid van de Soundbar, gaat u na of de HDMI-kabel is aangesloten op de juiste poort.
 - Gebruik de volumeknoppen op de afstandsbediening van de tv om het volume van de Soundbar te wijzigen.

OPMERKING

- Wanneer u de tv die HDMI ARC (Audio Return Channel) ondersteunt met de HDMI-kabel aansluit op de Soundbar, kunt u de digitale video- en audiogegevens doorsturen zonder een afzonderlijke optische kabel aan te sluiten.
- We bevelen u aan om indien mogelijk een kernloze HDMI-kabel te gebruiken. Als u een HDMI-kabel met kern gebruikt, gebruik er dan een met een diameter van minder dan 14 mm.
- Deze functie is niet beschikbaar als de HDMI-kabel ARC niet ondersteunt.
- Wanneer de audio in een uitzending gecodeerd is in Dolby Digital en de "Digitaal uitgevoerde audio-indeling" op uw tv op PCM is ingesteld, raden we aan om de instelling in Dolby Digital te wijzigen. Wanneer de instelling op de tv is gewijzigd, zult u genieten van een betere geluidskwaliteit. (Het tv-menu kan andere woorden gebruiken voor Dolby Digital en PCM, afhankelijk van de tv-fabrikant.)

Methode 2. Verbinden met een optische kabel

Controlelijst vóór het aansluiten

- Wanneer zowel de HDMI-kabel als de optische kabel zijn aangesloten, wordt eerst het HDMI-signaal ontvangen.
- Wanneer u een optische kabel gebruikt en de aansluitingen hebben klepjes, verwijder dan eerst de klepjes.

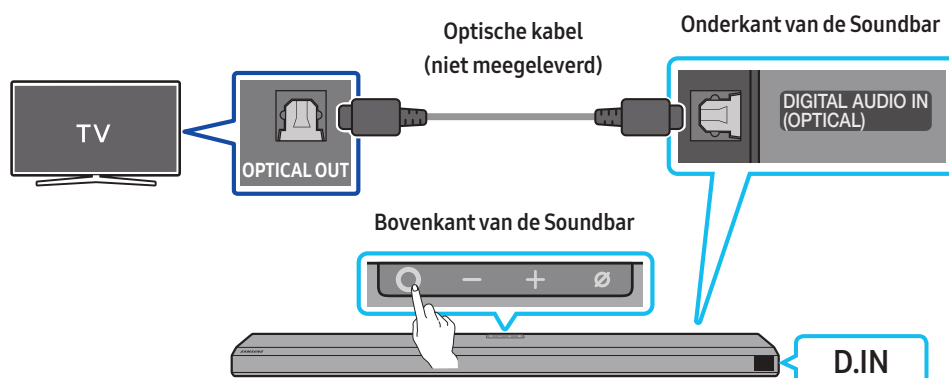

1. Als de tv en Soundbar uitgeschakeld zijn, sluit dan de **DIGITAL AUDIO IN (OPTICAL)**-poort op de Soundbar en de **OPTICAL**-uitvoerpoort op de tv aan met de optische kabel (niet meegeleverd), zoals op de afbeelding getoond.
2. Schakel de Soundbar en tv in.
3. Druk op de knop **Q** (Multifunctie) aan de bovenkant van de Soundbar of op de knop **Bron** op de afstandsbediening om 'D.IN'-modus te selecteren.
4. Het tv-geluid wordt uitgezonden vanaf de Soundbar.

De functie Q-Symphony gebruiken

Voor Q-Symphony synchroniseert de Soundbar met een Samsung-tv om geluid via twee apparaten uit te voeren voor een optimaal surround-effect. Wanneer de Soundbar is aangesloten, verschijnt het menu **TV+Soundbar** onder het menu **Geluidsuitvoer** van de tv. Selecteer het overeenstemmende menu.

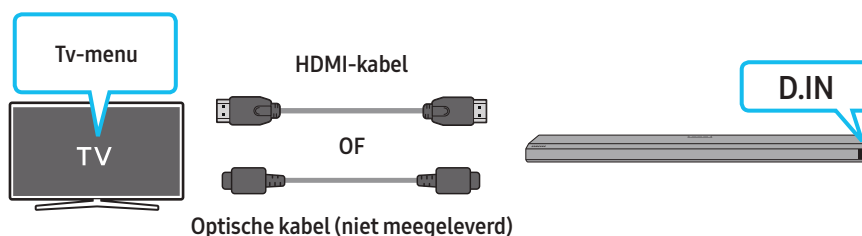

- Voorbeeld tv-menu: **TV + [AV] Soundbar-serienaam (HDMI)**

OPMERKING

- Het werkt met de codec die wordt ondersteund door de tv.
- Deze functie wordt alleen ondersteund wanneer de HDMI-kabel of optische kabel (niet meegeleverd) is aangesloten.
- Deze functie is beschikbaar in sommige Samsung-tv's en sommige Soundbar-modellen.

Het Spacefit-geluid gebruiken

Zorgt voor een optimale geluidskwaliteit door analyse van de ruimtes waar geluisterd wordt.

Om deze functie in te schakelen, zet u de modus **Adaptive Sound+** aan in het tv-menu van uw Samsung.

(Home (🏠) → Instellingen (⚙️) → Algemeen → Instellingen intelligente modus → Adaptive Sound+)

OPMERKING

- De geluidsmodus op uw Soundbar wijzigt automatisch naar **Adaptive Sound+** als u de modus **Adaptive Sound+** inschakelt op uw tv.
- Deze functie werkt wanneer de Soundbar is aangesloten op sommige Samsung-tv's.

06 EEN DRAADLOZE VERBINDING NAAR DE TV GEBRUIKEN

Methode 1. Verbinden via Bluetooth

Wanneer een Samsung-tv met Bluetooth is verbonden, kunt u stereogeluid beluisteren zonder gedoe met kabels.

- Er kan slechts één Samsung-tv tegelijkertijd worden aangesloten.
- Een Samsung-tv die Bluetooth ondersteunt, kan worden aangesloten. Controleer de specificaties van uw tv.

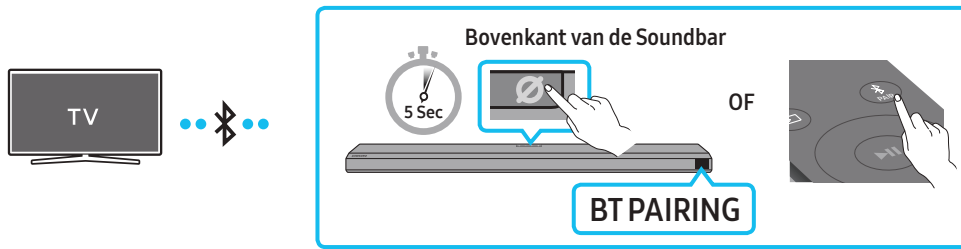

De eerste verbinding

1. Druk op de knop **PAIR** op de afstandsbediening van de Soundbar om naar de modus '**BT PAIRING**' te gaan.

(OF) a. Druk op de knop **(Multifunctie)** op de bovenkant en selecteer vervolgens '**BT**'.

"BT" wijzigt na enkele seconden automatisch in "**BT PAIRING**" of wijzigt in "**BT READY**" als er een verbindingsrecord is.

b. Als '**BT READY**' verschijnt, houd dan de knop **(Mic Aan/Uit)** op de bovenkant van de Soundbar gedurende meer dan 5 seconden ingedrukt zodat '**BT PAIRING**' wordt weergegeven.

2. Selecteer Bluetooth-modus op de Samsung-tv.

(bijv. Home (🏠) → Instellingen (⚙️) → Geluid → Geluidsuitvoer → Luidsprekerlijst Bluetooth → [AV] Samsung Soundbar Q800A / Q810A (Bluetooth))

3. Selecteer '[AV] Samsung Soundbar Q800A / Q810A' in de lijst op het tv-scherm.

Een beschikbare Soundbar wordt met "**Koppelen nodig**" of "**Gekoppeld**" op de lijst met Bluetooth-apparaten van de tv vermeld. Om de Samsung-tv met de Soundbar te verbinden, selecteert u het bericht en brengt u vervolgens een verbinding tot stand.

- Wanneer de Samsung-tv is verbonden, verschijnt [Naam tv] → "BT" op het voorste scherm van de Soundbar.

4. U hoort nu het geluid van de Samsung-tv via de Soundbar.

- Nadat u de Soundbar voor het eerst met uw Samsung-tv hebt verbonden, gebruikt u de "**BT READY**"-modus om opnieuw te verbinden.

Als het apparaat geen verbinding tot stand kan brengen

- Als er een bestaande Soundbar (bijv. [AV] Samsung Soundbar Q800A / Q810A) in de lijst met luidsprekers op de Samsung-tv staat, verwijder deze dan.
- Herhaal vervolgens de stappen 1 tot en met 3.

De Soundbar van de Samsung-tv loskoppelen

Druk op de knop **(Multifunctie)** aan de bovenkant van de Soundbar of op de knop **(Bron)** op de afstandsbediening om een andere modus dan '**BT**' te selecteren.

- Loskoppelen duurt een tijdje omdat de Samsung-tv een respons van de Soundbar moet krijgen.
(De vereiste tijd kan verschillen afhankelijk van het model van de Samsung-tv.)

Wat is het verschil tussen BT READY BT PAIRING?

- **BT READY:** In deze modus kunt u elke eerder verbonden Samsung-tv of mobiel apparaat opnieuw verbinden.
- **BT PAIRING:** In deze modus kunt u een nieuw apparaat met de Soundbar verbinden.
(Druk op de knop **PAIR** op de afstandsbediening van de Soundbar of houd de knop **(Mic Aan/Uit)** aan de bovenkant van de Soundbar meer dan 5 seconden ingedrukt wanneer de Soundbar in '**BT**'-modus is.)

Opmerkingen over een Bluetooth-verbinding

- Plaats een nieuw apparaat binnen 1 m om een verbinding via Bluetooth-communicatie tot stand te brengen.
- Als u bij het verbinden met een Bluetooth-apparaat een pincode wordt gevraagd, voer dan <0000> in.
- In de Gereedstatus schakelt de Soundbar automatisch uit na 18 minuten.
- De Soundbar zoekt mogelijk niet naar Bluetooth of verbindt mogelijk niet correct in de volgende omstandigheden:
 - Als er zich een sterk elektrisch veld in de buurt van de Soundbar bevindt.
 - Als diverse Bluetooth-apparaten gelijktijdig met de Soundbar zijn gekoppeld.
 - Als het Bluetooth-apparaat is uitgeschakeld, niet op zijn plaats is of bij storingen.
- Elektronische apparaten kunnen radiostoring veroorzaken. Apparaten die elektromagnetische golven genereren houdt u uit de buurt van de hoofdeenheid van de Soundbar, bijv. magnetrons, draadloze LAN-apparaten, enz.

Methode 2. Verbinden via Wi-Fi

Controlelijst vóór het aansluiten

- Wi-Fi-verbinding is alleen beschikbaar op Samsung-tv.
- Controleer of **de draadloze router (Wi-Fi)** is ingeschakeld en of **de tv is aangesloten op de router**.
- De tv en de Soundbar moeten met hetzelfde draadloze netwerk (Wi-Fi) zijn verbonden.
- Als uw draadloze router (Wi-Fi) een DFS-kanaal gebruikt, kunt u geen Wi-Fi-verbinding tot stand brengen tussen de tv en de Soundbar. Neem contact op met uw internetprovider voor meer informatie.
- Omdat de menu's kunnen variëren afhankelijk van het fabricagejaar, raadpleeg de handleiding van uw tv.
- Om de tv met de Soundbar te verbinden via Wi-Fi, verbindt u eerst de Soundbar met de draadloze router. Zie pagina 22 voor meer informatie over het tot stand brengen van een Wi-Fi-verbinding.

1. Voor meer informatie over Wi-Fi-verbinding met de Soundbar, zie pagina 22, '**Methode 2. Verbinden via Wi-Fi (draadloos netwerk)**'.
2. Wijzig de invoerbron van de tv naar Soundbar door het audio-menu te gebruiken.
 - **Samsung-tv's uitgebracht in 2017 of later**
Home (🏠) → Instellingen (⚙️) → Geluid → Geluidsuitvoer → [AV] Samsung Soundbar Q800A / Q810A (Wi-Fi)

07 EEN EXTERN APPARAAT VERBINDEN

Methode 1. Verbinding maken met behulp van een HDMI-kabel (in staat om Dolby Atmos te decoderen en af te spelen)

Controlelijst vóór het aansluiten

- Als de audio-uitvoeropties ook secundaire audio bevatten, zorg dan dat secundaire audio is uitgeschakeld.
- Zorg ervoor dat de inhoud Dolby Atmos® ondersteunt.

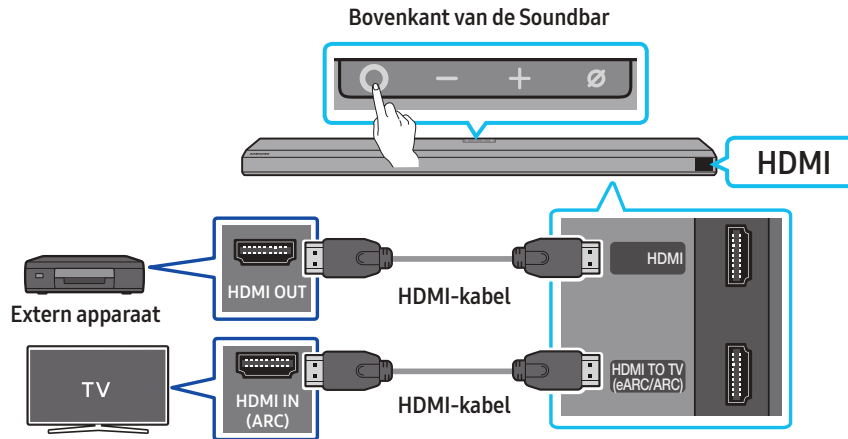

1. Gebruik een HDMI-kabel om de HDMI OUT-poort op het externe apparaat te verbinden met de HDMI-poort aan de onderkant van de Soundbar.
2. Gebruik een HDMI-kabel om de HDMI IN-poort van de tv te verbinden met de HDMI TO TV (eARC/ARC)-poort aan de onderkant van de Soundbar.
3. Schakel de Soundbar, de tv en het externe apparaat in.
4. Druk op de knop **⏻ (Multifunctie)** bovenop de Soundbar of op de knop **⏻ (Bron)** op de afstandsbediening om de modus 'HDMI' te selecteren.
5. De display van de Soundbar geeft aan dat 'HDMI'-modus is momenteel geselecteerd en de Soundbar begint met het afspelen van geluid.

OPMERKING

- **Wanneer u Dolby Atmos® gebruikt:** Als de invoerbron Dolby Atmos® is, wordt kanaal 3.1.2 uitgevoerd.
- Wanneer Dolby Atmos® wordt geactiveerd, verschijnt 'DOLBY ATMOS' op de display aan de voorkant.
- **Dolby Atmos® configureren op uw BD-speler of een ander apparaat**

Open de audio-uitvoeropties in het instellingenmenu van uw BD-speler of ander apparaat en zorg ervoor dat 'No encoding' is geselecteerd voor Bitstream. Ga bijvoorbeeld op een Samsung BD-speler naar het Startmenu → Geluid → Digitale uitvoer en selecteer vervolgens Bitstream (onbewerkt).

Specificatie van ondersteunde UHD-signalen (3840 x 2160p)

Framesnelheid (fps)	Kleurdiepte	RGB 4:4:4	YCbCr 4:4:4	YCbCr 4:2:2	YCbCr 4:2:0
< 60	8-bits	0	0	0	0
	10-bits	-	-	0	0
	12-bits	-	-	0	0
120	8-bits	-	-	-	-
	10-bits	-	-	-	-

- De ondersteunde specificatie kan afwijken afhankelijk van het verbonden externe apparaat of de gebruiksomstandigheden.

Methode 2. Verbinden met een optische kabel

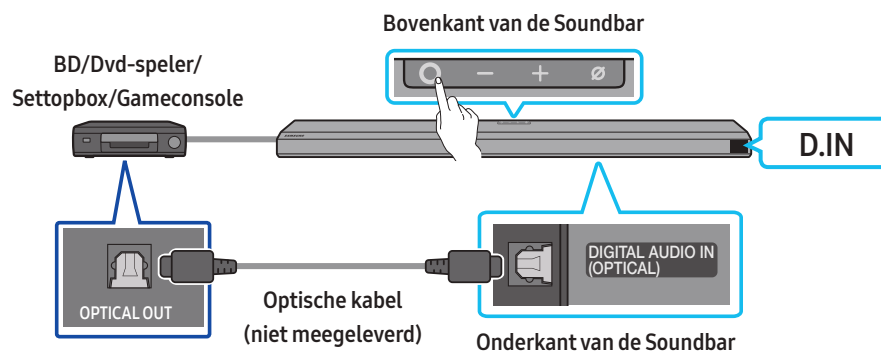

1. Gebruik een optische kabel (niet meegeleverd) om de **DIGITAL AUDIO IN (OPTICAL)** aan te sluiten op de hoofdeenheid van de Soundbar en de poort **OPTICAL OUT** op het externe apparaat.
2. Schakel de Soundbar en het externe apparaat in.
3. Om de modus '**D.IN**' te selecteren, drukt u op de knop **○ (Multifunctie)** bovenop de Soundbar of de knop **☞ (Bron)** op de afstandsbediening.
4. Uw Soundbar speelt geluiden van het externe apparaat af.

08 EEN MOBIEL APPARAAT VERBINDEN

Methode 1. Verbinden via Bluetooth

Wanneer een mobiel apparaat met Bluetooth is verbonden, kunt u stereogeluid beluisteren zonder gedoe met kabels.

- Wanneer u een gekoppeld Bluetooth-apparaat verbindt met de uitgeschakelde Soundbar, wordt de Soundbar automatisch ingeschakeld.

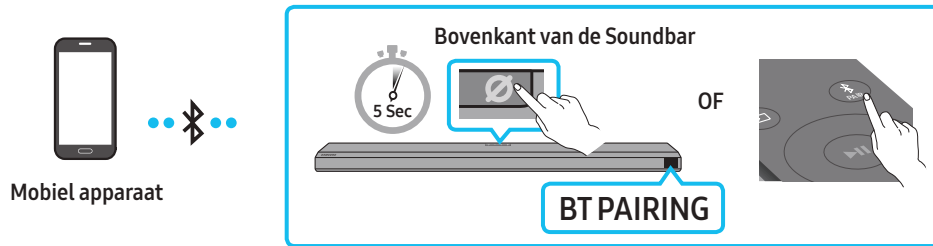

De eerste verbinding

- Zorg er bij het verbinden op een nieuw Bluetooth-apparaat voor dat het apparaat zich binnen een afstand van 1 m bevindt.
1. Druk op de knop **PAIR** op de afstandsbediening van de Soundbar om naar de modus 'BT PAIRING' te gaan.
(OF)
 - a. Druk op de knop **(Multifunctie)** op de bovenkant en selecteer vervolgens 'BT'.
"BT" wijzigt na enkele seconden automatisch in "BT PAIRING" of wijzigt in "BT READY" als er een verbindingsrecord is.
 - b. Als 'BT READY' verschijnt, houd dan de knop **(Mic Aan/Uit)** op de bovenkant van de Soundbar gedurende meer dan 5 seconden ingedrukt zodat 'BT PAIRING' wordt weergegeven.
 2. Selecteer op uw apparaat '[AV] Samsung Soundbar Q800A / Q810A' in de lijst die verschijnt.
 - Wanneer de Soundbar is verbonden met het mobiele apparaat, verschijnt [Naam van het mobiele apparaat] → "BT" op het voorste scherm.
 3. Speel via de Soundbar muziekbestanden af vanaf het apparaat dat via Bluetooth verbonden is.
 - Nadat u de Soundbar voor het eerst met uw mobiel apparaat hebt verbonden, gebruikt u de "BT READY"-modus om opnieuw te verbinden.

Als het apparaat geen verbinding tot stand kan brengen

- Als er een bestaande Soundbar (bijv. '[AV] Samsung Soundbar Q800A / Q810A') in de lijst met luidsprekers op het mobiele apparaat staat, verwijder deze dan.
- Herhaal vervolgens stappen 1 en 2.

Wat is het verschil tussen BT READY BT PAIRING?

- **BT READY:** In deze modus kunt u elke eerder verbonden Samsung-tv of mobiel apparaat opnieuw verbinden.
- **BT PAIRING:** In deze modus kunt u een nieuw apparaat met de Soundbar verbinden.
(Druk op de knop **PAIR** op de afstandsbediening van de Soundbar of houd de knop **(Mic Aan/Uit)** aan de bovenkant van de Soundbar meer dan 5 seconden ingedrukt wanneer de Soundbar in 'BT'-modus is.)

Opmerkingen over een Bluetooth-verbinding

- Plaats een nieuw apparaat binnen 1 m om een verbinding via Bluetooth-communicatie tot stand te brengen.
- Als u bij het verbinden met een Bluetooth-apparaat een pincode wordt gevraagd, voer dan <0000> in.
- In de Gereedstatus schakelt de Soundbar automatisch uit na 18 minuten.
- De Soundbar zoekt mogelijk niet naar Bluetooth of verbindt mogelijk niet correct in de volgende omstandigheden:
 - Als er zich een sterk elektrisch veld in de buurt van de Soundbar bevindt.
 - Als diverse Bluetooth-apparaten gelijktijdig met de Soundbar zijn gekoppeld.
 - Als het Bluetooth-apparaat is uitgeschakeld, niet op zijn plaats is of bij storingen.
- Elektronische apparaten kunnen radiostoring veroorzaken. Apparaten die elektromagnetische golven genereren houdt u uit de buurt van de hoofdeenheid van de Soundbar, bijv. magnetrons, draadloze LAN-apparaten, enz.
- De Soundbar ondersteunt SBC-gegevens (44,1 kHz, 48 kHz).
- Maak alleen verbinding met een Bluetooth-apparaat dat de functie A2DP (AV) ondersteunt.
- U kunt de Soundbar niet verbinden met een Bluetooth-apparaat dat alleen de HF-functie (handsfree) ondersteunt.
- Wanneer u de Soundbar verbindt met een Bluetooth-apparaat, plaatst u ze zo dicht mogelijk bij elkaar.
- Hoe verder de Soundbar en het Bluetooth-apparaat van elkaar verwijderd zijn, hoe lager de geluidskwaliteit wordt. De Bluetooth-verbinding kan verbroken worden wanneer de apparaten zich buiten het effectieve bereik bevinden.
- De Bluetooth-verbinding werkt mogelijk niet naar behoren in gebieden met slechte ontvangst.

- Onder de volgende omstandigheden kan er ruis of storingen optreden in een Bluetooth-apparaat:
 - Als het lichaam contact maakt met de signaal-zendontvanger op het Bluetooth-apparaat of Soundbar
 - In hoeken of wanneer er een obstakel in de buurt is, zoals een muur of scheidingswand, waar elektrische veranderingen kunnen optreden.
 - Bij blootstelling aan radio-interferenties door andere producten die in hetzelfde frequentiebereik werken, zoals medische apparatuur, magnetrons en draadloze LAN-apparaten.
 - Obstakels zoals deuren en muren kunnen de geluidskwaliteit nog steeds beïnvloeden, zelfs wanneer de apparaten zich binnen het effectieve bereik bevinden.
- Let op: uw Soundbar kan niet worden gekoppeld met andere Bluetooth-apparaten terwijl u de Bluetooth-optie gebruikt.
- Dit draadloze apparaat kan elektrische interferentie veroorzaken tijdens het gebruik.

De verbinding verbreken tussen het Bluetooth-apparaat en een Soundbar

U kunt de verbinding verbreken tussen een Bluetooth-apparaat en de Soundbar. Voor instructies, raadpleeg de gebruikershandleiding van het Bluetooth-apparaat.

- De Soundbar wordt losgekoppeld.
- Als de Soundbar wordt losgekoppeld van het Bluetooth-apparaat, verschijnt er 'BT DISCONNECTED' op de display aan de voorkant.

De verbinding tussen de Soundbar en het Bluetooth-apparaat verbreken

Druk op de knop **O (Multifunctie)** bovenop de Soundbar of de knop **(Bron)** op de afstandsbediening om de modus 'BT' uit te zetten.

- Loskoppelen duurt een tijdje omdat het Bluetooth-apparaat een respons moet krijgen van de Soundbar. (De tijd om los te koppelen kan variëren, afhankelijk van het Bluetooth-apparaat)
- Als de Soundbar wordt losgekoppeld van het Bluetooth-apparaat, verschijnt er 'BT DISCONNECTED' op de display aan de voorkant

Method 2. Verbinden via Wi-Fi (draadloos netwerk)

Om een Soundbar te verbinden met een mobiel apparaat via een draadloos netwerk (wifi), is de **SmartThings**-app vereist.

De eerste verbinding

1. Installeer en start de **SmartThings**-app op uw mobiele apparaat (smartphone of tablet).
2. Volg in de app de instructies op het scherm om de Soundbar toe te voegen.
 - De automatische pop-up (de tweede schermafbeelding hieronder) wordt mogelijk niet weergegeven op sommige apparaten. Als het pop-upvenster niet verschijnt, drukt u ' + ' op het **Home**-scherm. De Soundbar wordt toegevoegd aan de app.

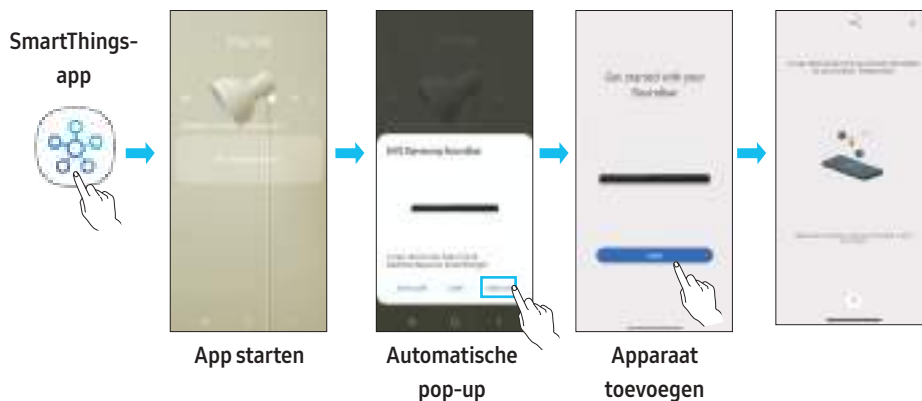

Aan de slag met Amazon Alexa (ingebouwde Alexa)

- Amazon Alexa is een service die wordt verstrekt door Amazon.
- Deze functie wordt mogelijk niet ondersteund, afhankelijk van het model of het geografische gebied.
- Deze functie ondersteunt slechts sommige talen en de ondersteunde functies kunnen verschillend zijn, afhankelijk van het geografisch gebied.
- Voor productspecificatie of compatibiliteit raadpleegt u de website van Samsung (www.samsung.com).

Met Alexa kunt u muziek afspelen, naar nieuws luisteren, het weerbericht bekijken en uw huishoudelijke apparaten bedienen.

Om Amazon Alexa te gebruiken heeft u een Amazon-account nodig om de Soundbar met het netwerk te verbinden.

1. Installeer de **SmartThings**-app op uw mobiele apparaat en start deze.
2. Voer het Alexa-account in door het volgen van de instructies in de app en log in bij de service.

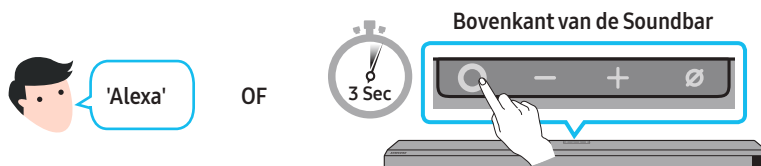

3. Zeg Alexa of druk de **○ (Multifunctie)**-knop op de Soundbar 3 seconden ingedrukt om de Alexa-service te gebruiken.
 - Houd de **○ (Multifunctie)**-knop 3 seconden ingedrukt om Alexa op te roepen. Zeg iets met de knop ingedrukt om spraakherkenning in te schakelen.

Gebruik spraakopdrachten om de Soundbar te bedienen

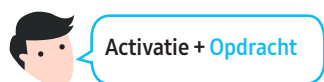

Dit kunt u proberen	Voorbeeld van wat u kunt zeggen
Volumeregeling	'Alexa, zet het volume hoger. '
	'Alexa, zet het volume lager. '
Luisteren naar streamingcontent van Amazon Music	'Alexa, speel jazzmuziek. '
Afspeelbediening	'Alexa, speel het volgende nummer. '
	'Alexa, stop de muziek. '
	'Alexa, hoe heet dit nummer?'
Weerbericht	'Alexa, wat voor weer is het?'
Timerplanning	'Alexa, stel een timer in op 10 minuten. '

Aan de slag met Alexa op een Amazon-product (werkt met Alexa)

- Deze functie wordt mogelijk niet ondersteund, afhankelijk van het model of het geografische gebied.
- Deze functie ondersteunt slechts sommige talen en de ondersteunde functies kunnen verschillend zijn, afhankelijk van het geografisch gebied.
- Voor productspecificatie of compatibiliteit raadpleegt u de website van Samsung (www.samsung.com).
- Deze service wordt door Amazon verstrekt en kan op elk moment worden beëindigd. Samsung is niet verantwoordelijk voor de beschikbaarheid van deze service.
- Het scherm van de app Amazon Alexa kan zonder voorafgaande kennisgeving worden gewijzigd.

Een product van Amazon aansluiten en gebruiken (Amazon Echo)

Gebruik het product Amazon Echo om uw Soundbar te bedienen en te genieten van de muziekdiensten van Amazon Echo.

Om Amazon Alexa te gebruiken heeft u een Amazon-account nodig om de Soundbar met het netwerk te verbinden.

1. Installeer de **SmartThings**-app op uw mobiele apparaat en start deze.
2. Voer het Alexa-account in door het volgen van de instructies in de app en log in bij de service.

Gebruik spraakopdrachten om de Soundbar te bedienen

- De dienst Amazon Echo die u met uw Soundbar kunt gebruiken, is beperkt tot muziek. Andere diensten van Amazon Echo, zoals nieuws en weer, zijn alleen toegankelijk via uw product van Amazon Echo.



Activatie + Opdracht + Naam luidspreker

* Om spraakopdrachten voor de Soundbar met de naam 'Woonkamer' te gebruiken

Actie	Spraakopdracht
Om het volumeniveau op 5 te zetten	'Alexa, Zet het volume op 5 in de woonkamer '
Om het volumeniveau te verhogen	'Alexa, Zet het volume hoger in de woonkamer '
Om het geluid te dempen	'Alexa, Demp het geluid in de woonkamer '
Om naar een radiostation met de naam KISS FM te luisteren	'Alexa, Speel Kiss FM af in de woonkamer '
Om het volgende nummer af te spelen	'Alexa, Volgende nummer in de woonkamer '
Om het geluid te stoppen	'Alexa, Stop het geluid in de woonkamer '
Om het geluid uit te schakelen	'Alexa, Schakel het geluid uit in de woonkamer '

Tap Sound gebruiken

Tik met uw mobiele apparaat op de Soundbar om het geluid van inhoud op uw mobiele apparaat af te spelen via de Soundbar.

- Afhankelijk van het mobiele apparaat wordt deze functie mogelijk niet ondersteund.
- Deze functie is alleen compatibel met mobiele Samsung-apparaten met Android 8.1 of nieuwer.

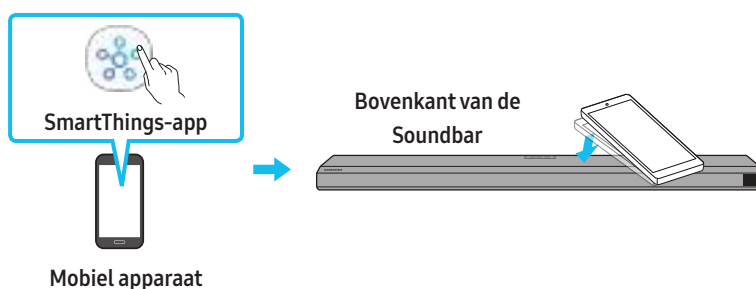

1. Schakel de functie **Tap Sound** in op uw mobiele apparaat.
 - Voor meer informatie over het inschakelen van de functie, ga naar '**De functie Tap Sound instellen**' hieronder.
2. Tik met het mobiele apparaat op de Soundbar. Selecteer '**Start now**' in het weergegeven berichtvenster. Via Bluetooth wordt een verbinding tot stand gebracht tussen het mobiele apparaat en de Soundbar.
3. Speel het geluid van inhoud op uw mobiele apparaat af via de Soundbar.
 - Deze functie verbindt een mobiel apparaat via Bluetooth met de Soundbar door trillingen te detecteren die optreden wanneer het apparaat de Soundbar aanraakt.
 - Tik met uw mobiele apparaat niet op een scherpe hoek van de Soundbar. De Soundbar of uw mobiele apparaat kan bekrast of beschadigd raken.
 - Het wordt aanbevolen om een hoesje te gebruiken voor uw mobiele apparaat. Tik zacht op het brede gebied van het bovenste deel van de Soundbar, zonder te veel kracht te gebruiken.
 - Update de **SmartThings**-app naar de nieuwste versie om deze functie te gebruiken. Afhankelijk van het versie van de app wordt de functie mogelijk niet ondersteund.

De functie Tap Sound instellen

Gebruik de **SmartThings**-app om de functie **Tap View, Tap Sound** in te schakelen.

1. Open de **SmartThings**-app op het mobiele apparaat.
2. Selecteer (☰ → ⚙️) op het scherm van de **SmartThings**-app op het mobiele apparaat.
3. Stel '**Tap View, Tap Sound**' in op Aan zodat de functie werkt wanneer een mobiel apparaat in de buurt van de Soundbar komt. De functie is ingeschakeld.

OPMERKING

- Wanneer het mobiele apparaat in de energiebesparende modus staat, werkt de functie **Tap Sound** niet.
- De functie **Tap Sound** werkt mogelijk niet als er apparaten in de buurt van de Soundbar zijn die radiostoring veroorzaken, zoals elektrische apparaten. Zorg ervoor dat apparaten die radiostoring kunnen veroorzaken op voldoende afstand van de Soundbar worden geplaatst.

09 VERBINDEN MET APPLE AIRPLAY 2

Deze functie is mogelijk niet beschikbaar in sommige landen.

Verbinden en gebruiken met een Apple-product

- Met AirPlay 2 kunt u het audiosysteem in uw huis bedienen vanaf uw iPhone, iPad, HomePod of Apple TV.
- Deze Soundbar van Samsung ondersteunt AirPlay 2 en vereist iOS 11.4 of hoger.

OPMERKING

- Bevestig dat de Soundbar is verbonden met Wi-Fi. (Raadpleeg **Methode 2. Verbinden via Wi-Fi (draadloos netwerk)**)

10 DE WANDMONTAGE INSTALLEREN

Voorzorgsmaatregelen bij de installatie

- Installeer uitsluitend op een verticale wand.
- Installeer niet op een plaats met hoge temperaturen en een hoge luchtvochtigheidsgraad.
- Controleer of de wand voldoende sterk is om het gewicht van het product te ondersteunen. Als dat niet het geval is, versterk de wand dan of kies een andere installatieplaats.
- Koop en gebruik de bevestigingsschroeven of verankeringen die geschikt zijn voor uw type wand (gipsplaat, ijzeren wand, hout enz.). Bevestig indien mogelijk de ondersteuningsschroeven in muurtapeinden.
- Koop wandmontageschroeven volgens het type en de dikte van de wand waarop u de Soundbar wilt monteren.
 - Diameter: M5
 - Lengte: 35 mm of langer aanbevolen.
- Sluit kabels van het toestel op externe apparaten aan voordat u de Soundbar aan de wand monteert.
- Zorg ervoor dat het toestel is uitgeschakeld en de stekker uit het stopcontact is voordat u het installeert. Anders kan dit leiden tot een elektrische schok.

Componenten voor wandmontage

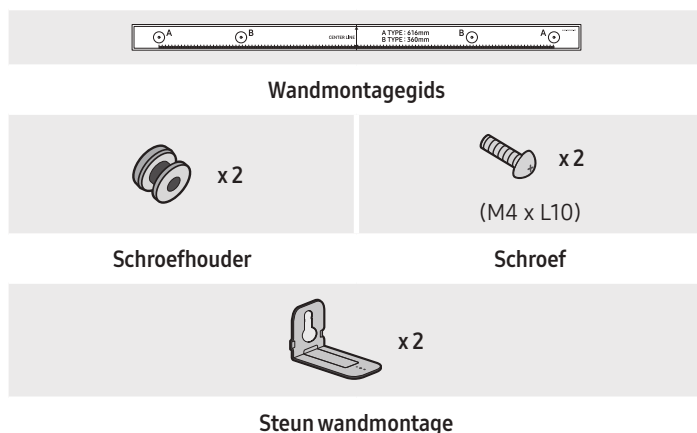

1. Plaats de **muurmontagegids** tegen de muur.
 - De **wandbevestigingsgeleider** moet waterpas zijn.
 - Als uw tv aan de muur wordt bevestigd, installeert u de Soundbar minimaal 5 cm onder de tv.

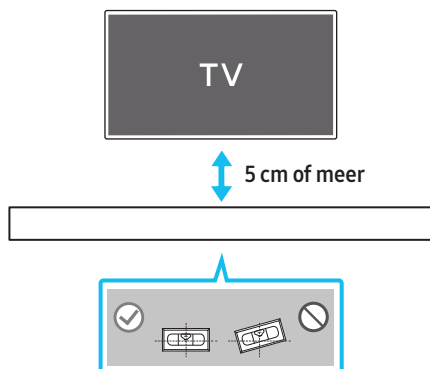

2. Lijn de **Centrale lijn** van de wandbevestigingsgeleider uit met het midden van uw tv (als u de Soundbar onder uw tv monteert) en bevestig vervolgens de **wandbevestigingsgeleider** op de muur met behulp van tape.
 - Als u de soundbar niet onder een tv monteert, plaats dan de **Centrale lijn** in het midden van het installatiegebied.

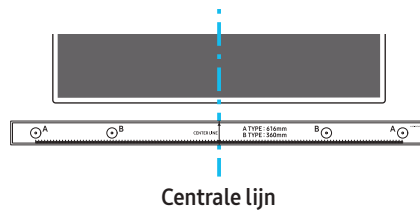

3. Duw de punt van een pen of een geslepen potloodpunt door het midden van de **A-TYPE**-beelden aan elk uiteinde van de gids om de gaten voor de schroefsteunen te markeren en verwijder vervolgens de **muurmontagegids**.

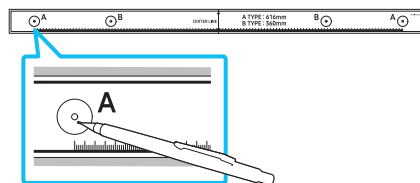

4. Boor met behulp van een geschikt boorijzer een gat in de muur bij elke markering.
 - Als de markeringen niet overeenkomen met de posities van de bouten, zorg er dan voor dat u de geschikte steunen of pluggen in de gaten plaatst voordat u de schroefsteunen bevestigt. Als u steunen of pluggen gebruikt, zorg er dan voor dat de gaten die u boort groot genoeg zijn voor de steunen of pluggen die u gebruikt.
5. Duw een schroef (niet meegeleverd) door elke **schroefhouder** en draai de schroef stevig aan in het gat.

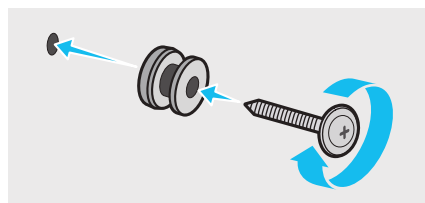

6. Installeer de 2 wandbevestigingsbeugels in de juiste richting aan de onderkant van de Soundbar met behulp van 2 schroeven.

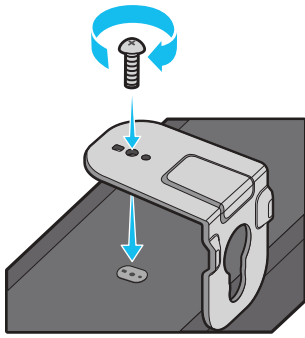

- Bij het monteren moet u ervoor zorgen dat het ophangingsonderdeel van de Wandbevestigingsbeugels zich achter de achterkant van de Soundbar bevinden.

Achterkant van de Soundbar

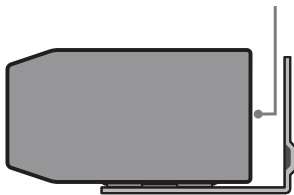

Rechteruiteinde van de Soundbar

7. Installeer de Soundbar met de bijgeleverde wandbevestigingsbeugels door de wandbevestigingsbeugels op te hangen aan de schroefhouders op de muur.

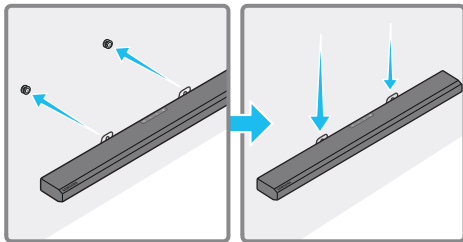

8. Schuif de Soundbar omlaag zoals hieronder weergegeven zodat de wandbevestigingsbeugels stevig op de schroefhouders rusten.

- Steek de schroefhouders in het brede (onderste) deel van de wandbevestigingsbeugels en schuif vervolgens de wandbevestigingsbeugels omlaag zodat de wandbevestigingsbeugels stevig op de schroefhouders rusten.

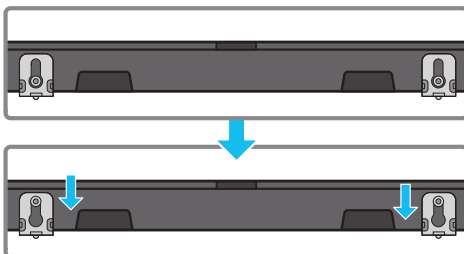

11 DE SOUNDBAR INSTALLEREN BOVEN EEN TV-VOET

Onderdeel

 x 4

Rubberen voet

Om te installeren bevestigt u de rubberen voeten aan de onderkant van de Soundbar voordat u deze boven de tv-voet plaatst. Zorg ervoor dat u de rubberen voeten zodanig bevestigt dat ze zich niet buiten de buitenranden van de tv-standaard bevinden. Raadpleeg onderstaande afbeelding.

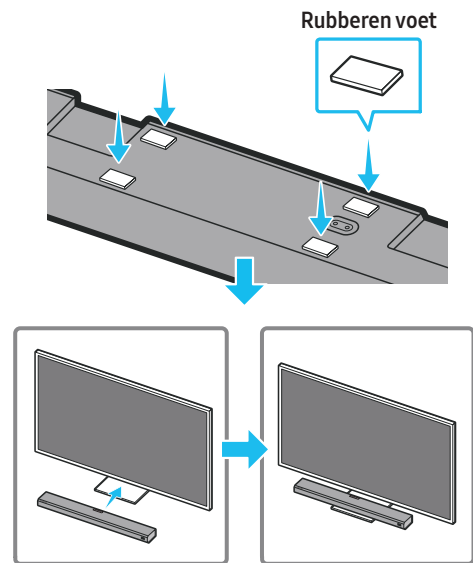

Plaats de Soundbar op een tv-voet.

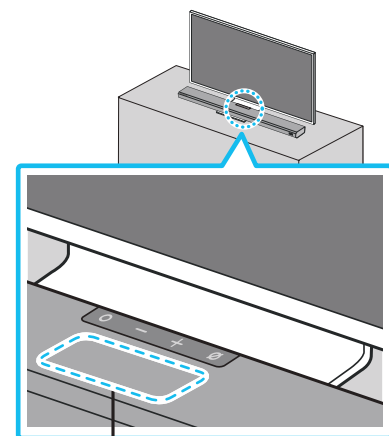

Microfoon

Zoals de afbeelding laat zien, moet u het midden van de Soundbar uitlijnen met het midden van de tv en de Soundbar voorzichtig op de tv-voet plaatsen.

Plaats op dit moment de microfoon aan de voorkant van de standaard zodat er geen storing is met spraakherkenning.

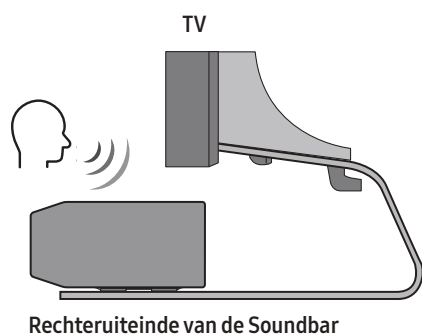

OPMERKING

- Zorg ervoor dat de Soundbar op een vlakke en stevige ondergrond staat.
- Onvoldoende afstand tot de tv kan leiden tot problemen met spraakherkenning en geluid.

12 SOFTWARE UPDATE

Automatische update

Wanneer de Soundbar met het internet is verbonden, gebeuren software-updates automatisch, zelfs wanneer de Soundbar uitgeschakeld is.

- Om de functie Automatische update te gebruiken, moet de Soundbar verbonden zijn met het internet.

De wifi-verbinding met de Soundbar wordt beëindigd als de stroomkabel van de Soundbar uit het stopcontact is gehaald of de stroom wordt losgekoppeld. Als de stroom uitstaat en de stroom opnieuw wordt ingeschakeld of u het netsnoer opnieuw in het stopcontact steekt, schakel de Soundbar in en verbind hem opnieuw met het internet.

USB-update

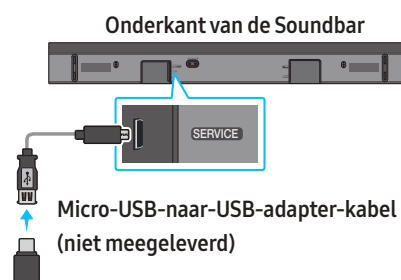

Samsung kan in de toekomst updates bieden voor de systeemfirmware van de Soundbar.

Wanneer een update beschikbaar is, kunt u de Soundbar bijwerken door de USB-schijf die de update-firmware aan te sluiten op de **SERVICE**-poort van de Soundbar.

1. Ga naar de website van Samsung (www.samsung.com) → zoek naar de modelnaam via de menuoptie voor klantondersteuning.
 - Raadpleeg de Upgradegids voor meer informatie over updates.
2. Download het upgradebestand (type USB).
3. Pak het bestand uit om eenmap met de bestandsnaam te maken.
4. Bewaar de gemaakte map op een USB-stick en sluit deze vervolgens aan op de Soundbar.
5. Zet de Soundbar aan. Vervolgens wordt het product binnen 3 minuten bijgewerkt en wordt het bericht '**UPDATE**' weergegeven.
 - Schakel het apparaat niet uit tijdens de update en verwijder de USB-stick niet.
 - Als '**UPDATE**' niet verschijnt op de display, verwijdert u de stroomkabel van de Soundbar en sluit u deze opnieuw aan.
 - Wanneer de nieuwste versie wordt geïnstalleerd, wordt er geen update uitgevoerd.
 - Afhankelijk van het type USB-stick wordt de update mogelijk niet ondersteund.

Initialisatie

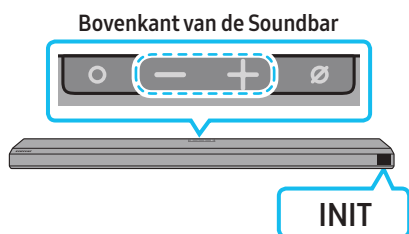

Zorg dat de Soundbar is ingeschakeld en druk ten minste 5 seconden tegelijkertijd op de **- + (Volume)**-knoppen op de behuizing. 'INIT' verschijnt op de display en de Soundbar wordt geïnitieerd.

⚠ LET OP

- Alle instellingen van de Soundbar worden geïnitieerd. Voer dit alleen uit wanneer initialisatie vereist is.

13 PROBLEEMOPLOSSING

Alvorens assistentie te zoeken, controleer het volgende.

Soundbar schakelt niet in

- Controleer of de stroomkabel van de Soundbar goed in het stopcontact zit.

Soundbar werkt onregelmatig

- Steek de stroomkabel opnieuw in het stopcontact nadat u hem eruit hebt gehaald.
- Verwijder het netsnoer van het externe apparaat en probeer het opnieuw.
- Als er geen signaal is, schakelt de Soundbar automatisch uit na een bepaalde tijd. Schakel het toestel in. (Zie pagina 9.)

Als de afstandsbediening niet werkt

- Wijs met de afstandsbediening direct naar de Soundbar.
- Vervang de batterijen door nieuwe.

De soundbar geeft geen geluid

- Het volume van de Soundbar is te laag of gedempt. Pas het volume aan.
- Als een extern apparaat (STB, Bluetooth-apparaat, mobiel apparaat enz.) aangesloten is, pas dan het volume van het externe apparaat aan.
- Selecteer Soundbar voor de geluidsuitvoer van de tv. (Samsung-tv: Home (🏠) → Instellingen (⚙️) → Geluid → Geluidsuitvoer → Selecteer Soundbar)
- De kabelverbinding met de Soundbar mag niet los zitten. Verwijder de kabel en sluit hem opnieuw aan.
- Verwijder het netsnoer volledig, sluit hem opnieuw aan en schakel de stroom in.
- Initialiseer het product en probeer opnieuw. (Zie pagina 30.)

De Subwoofer geeft geen geluid

- Controleer of de led-indicator op de achterkant van de subwoofer blauw oplicht. Sluit de Soundbar en de Subwoofer opnieuw aan als het indicatielampje blauw knippert of rood wordt. (Zie pagina 12.)
- Er kan een probleem optreden als er een obstakel is tussen de Soundbar en de subwoofer. Verplaats apparaten naar een gebied zonder obstakels.
- De verbinding kan onderbroken worden door andere apparaten in de buurt die radiofrequentiesignalen verzenden. Houd uw luidspreker uit de buurt van dergelijke apparaten.
- Verwijder de stekker en sluit deze opnieuw aan.

Het volume van de subwoofer is te laag

- Mogelijk is het oorspronkelijke volume van de inhoud die u afspeelt laag. Probeer het subwooferniveau aan te passen. (Zie pagina 10.)
- Zet de subwooferluidspreker dichterbij u.

Als de tv niet via HDMI TO TV (eARC/ARC) is verbonden

- Controleer of de HDMI-kabel correct op de ARC-aansluiting is aangesloten. (Zie pagina 15.)
- De verbinding is misschien niet mogelijk wegens het aangesloten externe apparaat (settopbox, gamemachine enz.). Verbind de Soundbar rechtstreeks.
- HDMI-CEC wordt mogelijk niet geactiveerd op de tv. Schakel de CEC op het tv-menu in. (Samsung-tv: Home (🏠) → Instellingen (⚙️) → Algemeen → Beheerder externe apparaten → Anynet+ (HDMI-CEC ON))
- Om een aansluiting te kunnen maken met eARC, moet de eARC-functie in het tv-menu ingeschakeld zijn. (Samsung-tv: Home (🏠) → Instellingen (⚙️) → Geluid → Professionele instellingen → HDMI-eARC-modus (Auto))

Er is geen geluid wanneer verbinding gemaakt wordt met de tv in de modus HDMI TO TV (eARC/ARC)

- Uw apparaat kan het invoersignaal niet afspelen. Verander de audio-uitvoer van de tv in PCM of Dolby Digital. (Voor een Samsung-tv: Home (🏠) → Instellingen (⚙️) → Geluid → Professionele instellingen → Digitale uitvoer audio-indeling)

De Soundbar maakt geen verbinding via Bluetooth

- Schakel bij het aansluiten van een nieuw apparaat naar 'BT PAIRING' om verbinding te maken. (Druk op de knop **PAIR** op de afstandsbediening of houd de knop **Ⓜ (Mic Aan/Uit)** op de behuizing ten minste 5 seconden ingedrukt.)
- Als de Soundbar is verbonden met een ander apparaat, koppelt u dat apparaat eerst los om het apparaat over te schakelen.
- Verbind opnieuw nadat u de lijst met Bluetooth-luidsprekers hebt verwijderd op het te verbinden apparaat. (Samsung-tv: Home (🏠) → Instellingen (⚙️) → Geluid → Geluidsuitvoer → Lijst met Bluetooth-luidsprekers)
- De automatische tv-verbinding is mogelijk uitgeschakeld. Wanneer de Soundbar in de modus 'BT READY' staat, drukt u gedurende 5 seconden op de knop **Links** op de afstandsbediening van de Soundbar om **ON-TV CONNECT** te selecteren. Als u **OFF-TV CONNECT** ziet, drukt u weer gedurende 5 seconden op de knop **Links** om de selectie te wijzigen.
- Verwijder de stekker, sluit deze opnieuw aan en probeer het opnieuw.
- Initialiseer het product en probeer opnieuw. (Zie pagina 30.)

Het geluid valt weg wanneer verbonden via Bluetooth

- Sommige apparaten kunnen radio-interferentie veroorzaken als zij dicht bij de Soundbar staan, zoals magnetrons, draadloze routers enz.
- Als uw apparaat dat verbonden is via Bluetooth zich te ver van de Soundbar bevindt, kan het geluid soms wegvallen. Verplaats het apparaat dicht naar de Soundbar toe.
- Als een deel van uw lichaam in contact is met de Bluetooth-zendontvanger of het product geïnstalleerd is op een metalen meubel, kan het geluid soms wegvallen. Controleer de installatieomgeving en gebruiksomstandigheden.

Kan geen verbinding maken met Wi-Fi

- Controleer of uw draadloze router is ingeschakeld.
- Schakel de router uit en weer aan en probeer het opnieuw.
- De Soundbar kan geen verbinding maken als het draadloze signaal te zwak is. Probeer de router dicht naar de Soundbar te verplaatsen of verwijder indien mogelijk objecten die tussen de Soundbar en de router staan.
- Als uw draadloze router nieuw is, moet u de netwerkinstellingen van de luidspreker opnieuw configureren.

De Soundbar wordt niet automatisch met de tv ingeschakeld

- Als u de Soundbar uitschakelt tijdens het kijken naar de tv, wordt de stroomsynchronisatie met de tv uitgeschakeld. Schakel eerst de tv uit.

De AVA-functie is niet beschikbaar in de volgende situaties.

- De AVA-functie is niet beschikbaar bij het gebruik van de Q-symphony-functie.
- De AVA-functie is niet beschikbaar als de microfoon is uitgeschakeld.

14 LICENTIE



Dolby, Dolby Atmos, and the double-D symbol are registered trademarks of Dolby Laboratories Licensing Corporation. Manufactured under license from Dolby Laboratories. Confidential unpublished works. Copyright © 2012-2020 Dolby Laboratories. All rights reserved.



For DTS patents, see <http://patents.dts.com>. Manufactured under license from DTS, Inc. (for companies headquartered in the U.S./Japan/Taiwan) or under license from DTS Licensing Limited (for all other companies). DTS, DTS:X Pro, DTS:X, and the DTS:X logo are registered trademarks or trademarks of DTS, Inc. in the United States and other countries. © 2020 DTS, Inc. ALL RIGHTS RESERVED.



The terms HDMI and HDMI High-Definition Multimedia Interface, and the HDMI Logo are trademarks or registered trademarks of HDMI Licensing Administrator, Inc. in the United States and other countries.



- Gebruik je telefoon, tablet of computer als een afstandsbediening voor Spotify. Ga naar spotify.com/connect om te leren hoe je dat doet
 - De Spotify-software is onderhevig aan licenties van derden. Je vindt deze hier: <https://www.spotify.com/connect/third-party-licenses>.
-



- Apple, AirPlay, iPhone, iPad, HomePod, and Apple TV are trademarks of Apple Inc., registered in the U.S. and other countries.
 - Use of the Works with Apple badge means that an accessory has been designed to work specifically with the technology identified in the badge and has been certified by the developer to meet Apple performance standards.
-

15 OPEN SOURCE- LICENTIEKENNISGEVING

Voor vragen en verzoeken over open sources, kunt u contact opnemen met Samsung Open Source (<http://opensource.samsung.com>)

16 BELANGRIJKE OPMERKINGEN OVER DE SERVICE

- Afbeeldingen en illustraties in de gebruikershandleiding dienen alleen ter referentie en kunnen afwijken van het daadwerkelijke product.
- In de volgende gevallen kunnen administratiekosten in rekening worden gebracht:
 - (a) als op uw verzoek een monteur wordt gestuurd en het product is niet defect (wanneer u bijvoorbeeld de gebruikershandleiding niet hebt gelezen).
 - (b) als u het toestel naar een reparatiecentrum brengt en het product is niet defect (wanneer u bijvoorbeeld de gebruikershandleiding niet hebt gelezen).
- Voordat de monteur u bezoekt, krijgt u informatie over de administratiekosten.

17 SPECIFICATIES EN HANDLEIDING

Specificaties

Modelnaam	HW-Q800A / HW-Q810A
Gewicht	3,6 kg
Afmetingen (B x H x D)	980,0 x 60,0 x 115,0 mm
Bereik temperatuur wanneer in werking	+5 °C tot +35 °C
Bereik vochtigheid wanneer in werking	10 % ~ 75 %
VERSTERKER Nominaal uitgangsvermogen	((30 W x 4) + (20 W x 2) + 10 W) + 160 W
Ondersteunde indelingen voor afspelen	Dolby 5.1ch / Dolby Digital Plus / Dolby TRUE HD / Dolby ATMOS DTS 5.1ch / DTS HD / DTS-HD Master Audio / DTS:X / LPCM 8Ch
UITGANGSVERMOGEN DRAADLOOS APPARAAT Wi-Fi max. zendvermogen	100 mW op 2,4 GHz – 2,4835 GHz, 200 mW op 5,15 GHz - 5,25 GHz, 100 mW op 5,25 GHz - 5,35 GHz en 5,47 GHz - 5,725 GHz
UITGANGSVERMOGEN DRAADLOOS APPARAAT BT max. zendvermogen	100 mW op 2,4 GHz – 2,4835 GHz
UITGANGSVERMOGEN DRAADLOOS APPARAAT SRD max. zendvermogen	25mW op 5,775GHz – 5,875GHz

Naam subwoofer	PS-WA85B
Gewicht	9,8 kg
Afmetingen (B x H x D)	210,0 x 403,0 x 403,0 mm
VERSTERKER Nominaal uitgangsvermogen	160 W
UITGANGSVERMOGEN DRAADLOOS APPARAAT SRD max. zendvermogen	25mW op 5,775GHz – 5,875GHz

OPMERKING

- Samsung Electronics Co., Ltd behoudt zich het recht voor om zonder kennisgeving de specificaties te wijzigen.
- Gewicht en afmetingen zijn bij benadering.

Voorzorgsmaatregel: De Soundbar wordt automatisch opnieuw gestart als u Wi-Fi in-/uitschakelt.

Totaal stroomverbruik in stand-by (W)	5,5 W
Wi-Fi Deactiveringsmethode poort	Houd de knop ID SET op de onderkant van de Soundbar 30 seconden ingedrukt om Wi-Fi in/uit te schakelen.
Bluetooth Deactiveringsmethode poort	Houd de knop NETWORK op de onderkant van de Soundbar 30 seconden ingedrukt om Bluetooth in/uit te schakelen.

- Hierbij verklaart Samsung Electronics dat deze radioapparatuur voldoet aan Richtlijn 2014/53/EC en de relevante wettelijke voorschriften van het VK. De volledige tekst van de conformiteitsverklaring is beschikbaar op het volgende internetadres:
<http://www.samsung.com>, ga naar Ondersteuning en voer de naam van het model in.
Deze apparatuur mag in alle EU-landen en in het VK worden gebruikt.
De 5GHz WLAN-functie (Wi-Fi of SRD) van deze apparatuur kan mogelijk alleen binnenshuis worden gebruikt.



[Correcte afvoer van accu's uit dit product]

(Van toepassing in landen waar afval gescheiden wordt ingezameld)

Dit merkteken op de accu, handleiding of verpakking geeft aan dat de accu in dit product aan het einde van de levensduur niet samen met ander huishoudelijk afval mag worden weggegooid. De chemische symbolen Hg, Cd of Pb geven aan dat het kwik-, cadmium- of loodgehalte in de accu hoger is dan de referentieniveaus in de Richtlijn 2006/66/EC.

Indien de gebruikte accu niet op de juiste wijze wordt afgevoerd, kunnen deze stoffen schadelijk zijn voor de gezondheid van mensen of het milieu. Om de natuurlijke grondstoffen te beschermen en het hergebruik van materialen te bevorderen, verzoeken wij u de accu's te scheiden van andere soorten afval en deze gratis te recyclen bij uw lokale inzamelpunten.



**Correcte afvoer van dit product
(Elektrisch en elektronisch afvalmateriaal)**

(Van toepassing in landen waar afval gescheiden wordt ingezameld)

Dit merkteken op het product, de accessoires of het informatiemateriaal duidt erop dat het product en zijn elektronische accessoires (bv. lader, headset, USB-kabel) niet met ander huishoudelijk afval verwijderd mogen worden aan het einde van hun gebruiksduur. Om mogelijke schade aan het milieu of de menselijke gezondheid door ongecontroleerde afvalverwijdering te voorkomen, moet u deze artikelen van andere soorten afval scheiden en op een verantwoorde manier recyclen, zodat het duurzame hergebruik van materiaalbronnen wordt bevorderd.

Huishoudelijke gebruikers moeten contact opnemen met de winkel waar ze dit product hebben gekocht of met de gemeente waar ze wonen om te vernemen waar en hoe ze deze artikelen milieuvriendelijk kunnen recyclen.

Zakelijke gebruikers moeten contact opnemen met hun leverancier en de algemene voorwaarden van de koopovereenkomst nalezen. Dit product en zijn elektronische accessoires mogen niet met ander bedrijfsafval voor verwijdering worden gemengd.

Ga voor informatie over de milieuverbindenissen en productspecifieke wettelijke verplichtingen van Samsung bijv. REACH, WEEE, accu's, naar: www.samsung.com/uk/aboutsamsung/sustainability/environment/our-commitment/data/

COMMISSIEREGELING (EU) 2019/1782

Vereisten inzake ecologisch ontwerp voor externe voedingen:

www.samsung.com/global/ecodesign_component







OHUTUSALANE TEAVE

HOIATUSED

ELEKTRILÖÖGIOHU VÄHENDAMISEKS ÄRGE EEMALDAGE KAANT (EGA TAGAPANEELI).

SEADMES POLE KASUTAJA HOOLDATAVAID OSI. HOOLDAMISEKS PÖÖRDUGE KVALIFITSEERITUD TEENINDUSTÖÖTAJATE POOLE.

Sümboleid, mis võivad teie Samsungi tootel olla, on selgitatud alltoodud tabelis.

ETTEVAATUST!	
ELEKTRILÖÖGIOHT! MITTE AVADA.	
	See sümbol näitab, et seadme sees on kõrgepinge. Kokkupuude selle toote siseosadega on ohtlik.
	See sümbol tähendab, et seadmega on kaasas selle kasutamist ja hooldamist puudutav oluline dokumentatsioon.
	II klassi toode: see sümbol näitab, et ohutu ühenduse loomine maapinnaga (maandus) ei ole vajalik. Kui toitejuhtmega seadmel ei ole seda sümbolit, PEAB seadmel olema toimiv ühendus maandusega.
	Vahelduvvoolu pinge: selle sümboliga tähistatud nimipinge on vahelduvvoolupinge.
	Alalisvoolu pinge: selle sümboliga tähistatud nimipinge on alalisvoolu pinge.
	Ettevaatust! Vaadake kasutusjuhendit: see sümbol suunab kasutajat ohutusalast lisateavet vaatama kasutusjuhendist.

HOIATUS

- Tulekahju- või elektrilöögiohu vähendamiseks ei tohi seade kokku puutuda vihmavee ega niiskusega.

ETTEVAATUST!

- ELEKTRILÖÖGI VÄLTIMISEKS PANGE PISTIKU LAI HARU TÄIELIKULT LAIA PILUSSE.
- Seade peab alati olema ühendatud kaitsemaandusega vahelduvvoolu pistikupesasa.
- Seadme lahtiühendamiseks toiteallikast tuleb pistik toiteallikast välja tõmmata. Seetõttu peab toiteallika pistik alati juurdepääsetav olema.
- Vältige seadme kokkupuudet veetilkade või -pripsmetega. Ärge pange seadmele vedelikega täidetud anumaid, nt vaase.
- Seadme täielikult väljalülitamiseks tõmmake toitepistik seinakontaktist välja. Seetõttu peab toitepistik alati olema kergesti juurdepääsetav.

ETTEVAATUSABINÕUD











1. Veenduge, et teie maja vahelduvvoolu-toiteallikas vastaks toote allosas asuval identifitseerimiskleebisel toodud toitenõuetele. Paigaldage toode horisontaalselt sobivale alusele (mööbliesemele), jättes ventileerimiseks piisavalt ruumi (7–10 cm). Veenduge, et ventilatsioonivad poleks kaetud. Ärge asetage seadet võimenditele ega muudele seadmetele, mis võivad muutuda kuumaks. See seade on mõeldud pidevaks kasutamiseks. Seadme täielikult väljalülitamiseks eemaldage vahelduvvoolupistik elektrikontaktist. Eemaldage seade vooluvõrgust, kui te ei kavatse seda pikemat aega kasutada.
2. Äikesetormi ajal eemaldage vahelduvvoolupistik elektrikontaktist. Äikesest tingitud pingetipud võivad seadet kahjustada.
3. Ärge hoidke seadet otsese päikesevalguse käes ega muude soojusallikate lähedal. See võib põhjustada ülekuumenemist ja seadme riket.
4. Kaitske toodet niiskuse (nt lillevaasid) ja liigse kuumuse (nt kolderuum) või seadmete eest, mis loovad tugevaid magnet- või elektrivälju. Seadme rikke korral eemaldage toitekaabel vahelduvvoolu-toiteallikast. Toode ei ole mõeldud tööstuslikuks kasutuseks. See on mõeldud ainult isiklikuks kasutamiseks. Kui toodet on hoitud madalal temperatuuril, võib tekkida kondensatsioon. Kui transpordite seadet talvisel ajal, oodake enne kasutamist umbes 2 tundi, kuni seade on saavutanud toatemperatuuri.
5. Selles tootes kasutatav aku sisaldab keskkonnale kahjulikke kemikaale. Ärge visake akut ära koos olmeprügiga. Ärge laske akul kokku puutuda liigse kuumuse, otsese päikesevalguse ega tulega. Ärge lühistage akut, võtke seda koost lahti ega laske sellel üle kuumeneda. **ETTEVAATUST!** Aku valesti vahetamisel tekib plahvatusoht. Asendage ainult sama või samaväärset tüüpi akuga.

SISUKORD

01	Komponentide kontrollimine	6
02	Toote ülevaade	7
	Soundbari esipaneel / ülemine paneel	7
	Soundbari alumine paneel	7
03	Soundbari kaugjuhtimispuldi kasutamine	9
	Patareide sisestamine enne kaugjuhtimispuldi kasutamist (kaks AA-patareid)	9
	Kuidas kaugjuhtimispulti kasutada?	9
	Aktiivne häälevõimendi (Active Voice Amplifier, AVA)	10
	Varjatud nuppude (nupud, millel on rohkem kui üks funktsioon) kasutamine	10
	Väljundi tehnilised andmed erinevate heliefektirežiimide puhul	11
	Soundbari helitugevuse reguleerimine teleri kaugjuhtimispuldiga	11
04	Soundbari ühendamise	12
	Toite ja seadmete ühendamise	12
	– Bassikõlari käsitsi ühendamise	12
	– LED-näidikud bassikõlari tagaküljel	13
	SWA-9500S (müügil eraldi) ühendamise Soundbariga	14
05	Juhtmega ühenduse kasutamine teleriga	15
	1. meetod. HDMI kaudu ühendamise	15
	– HDMI ARC (Audio Return Channel, helitagastuskanal) toega teleri ühendamise	15
	2. meetod. Ühendamine, kasutades optilist kaablit	16
06	Juhtmevaba ühenduse kasutamine teleriga	17
	1. meetod. Bluetoothi kaudu ühendamise	17
	2. meetod. Ühenduse loomine Wi-Fi kaudu	18
07	Välisseadme ühendamise	19
	1. meetod. Ühendamine HDMI-kaabliga (võimalik Dolby Atmosse dekodeerimine ja taasesitus)	19
	2. meetod. Ühendamine, kasutades optilist kaablit	20
08	Mobiilseadme ühendamise	21
	1. meetod. Bluetoothi kaudu ühendamise	21
	2. meetod. Wi-Fi (juhtmevaba võrgu) kaudu ühendamise	22
	Amazon Alexa kasutamise alustamine (sisseehitatud Alexa)	23
	Alexa kasutamise alustamine Amazoni tootega (töötab Alexaga)	24
	Tap Soundi kasutamise	25
09	Ühendamise Apple AirPlay 2-ga	26
	Ühendamise ja kasutamise Apple'i tootega	26
10	Seinakinnituse paigaldamine	27
	Ettevaatusabinõud paigaldamisel	27
	Seinakinnituse komponendid	27

11	Soundbari paigaldamine telerialuse kohale	28
	Komponent	28
12	Tarkvaravärskendus	29
	Automaatne värskendus	29
	USB kaudu värskendamine	29
	Lähtestamine	30
13	Tõrkeotsing	30
14	Litsents	32
15	Avatud lähtekoodi litsentsi teatis	32
16	Olulised teenusega seotud märkused	32
17	Tehnilised andmed ja juhend	33
	Tehnilised andmed	33

01 KOMPONENTIDE KONTROLLIMINE

		
Soundbari põhiseade	Soundbari kaugjuhtimispult/patareid	Bassikõlar
 x 2		
Toitejuhe (bassikõlar, Soundbar)	Vahelduvvoolu-/alalisvooluadapter (Soundbar)	HDMI-kaabel
	 x 2	 x 2 (M4 x L10)
Seinakinnitusjuhik	Hoidikruuvi	Kruvi
 x 2	 x 4	
Seinakinnituskronstein	Kummijalg	

- Teavet toiteallika ja voolutarbe kohta leiata tootel paiknevalt sildilt. (Silt: Soundbari põhiseadme põhjal)
- Lisakomponentide või valikuliste kaablite ostmiseks võtke ühendust Samsungi teeninduskeskuse või Samsungi klienditeenindusega.
- Lisateabe saamiseks seinakinnituse või kummijala kohta vt lk 27–29.
- Kujundust, tehnilisi andmeid ja rakenduste kuva võidakse ette teatamata muuta.
- Tarvikute välimus võib veidi erineda ülaltoodud joonistest.

02 TOOTE ÜLEVAADE

Soundbari esipaneel / ülemine paneel

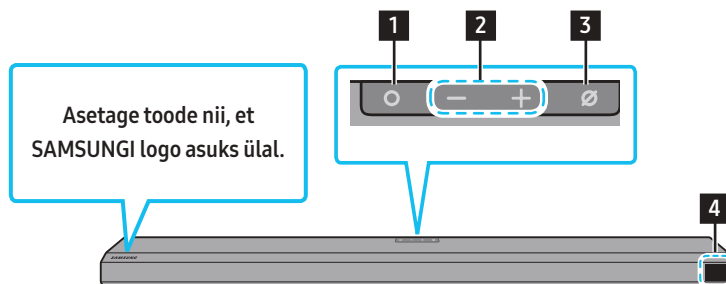

1	Nupp  (Mitu funktsiooni) <ul style="list-style-type: none">Ooterežiimis vajutage Soundbari sisse lülitamiseks nuppu  (Mitu funktsiooni).Sisendallika vahetamiseks vajutage nuppu  (Mitu funktsiooni).
2	Nupp   (Helitugevus) <p>Reguleerib helitugevust.</p>
3	Nupp  (Mikrofon sisse/välja) <p>Vajutage seda nuppu mikrofoni sisse- või väljalülitamiseks.</p>
4	Kuva <p>Kuvab toote oleku ja praeguse režiimi. D.IN → HDMI → Wi-Fi → BT</p>

- Kui ühendate vahelduvvoolu toitejuhtme, hakkab toitenupp tööle 4 kuni 6 sekundi jooksul.
- Kui lülitate seadme sisse, tekib enne heli kõlamist 4 kuni 5 sekundi pikkune viivitus.
- Kui kuulete heli nii telerist kui ka Soundbarist, avage teleri heli menüü **Seaded** ja seadke teleri kõlar valikule **Väline kõlar**.

Soundbari alumine paneel

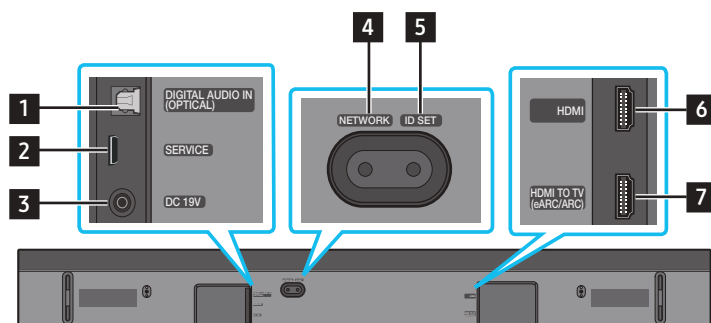

1	DIGITAL AUDIO IN (OPTICAL) <p>Välisseadme digitaalse (optilise) väljundiga ühendamiseks. (Vt lk 20)</p>
2	SERVICE <p>Toote tarkvara uuendamiseks ühendage USB-mäluseade.</p>
3	DC 19V (voolutoide sees) <p>Vahelduv-/alalisvooluadapteriga ühendamiseks. (Vt lk 12)</p>
4	NETWORK <p>Vajutage, et ühendada rakenduse SmartThings kaudu juhtmevaba võrguga (Wi-Fi).</p>
5	ID SET <p>Vajutage Soundbari juhtmevabalt ühendamiseks ruumilise heli kõlarite ja bassikõlariga. (Ruumilisi kõlareid müüakse eraldi.)</p>
6	HDMI <p>Sisestab samal ajal digitaalseid video- ja helisignaale, kasutades HDMI-kaablit. Välisseadme HDMI-väljundiga ühendamiseks. (Vt lk 19)</p>

- Kui eemaldate vahelduvvoolu-/alalisvooluadapteri toitekaabli seinakontaktist, tõmmake pistikust.
Ärge tõmmake juhtmest.
- Ärge ühendage seda seadet või muid osi vahelduvvoolu pistikupessa, enne kui kõik ühendused osade vahel on täielikud.

03 SOUNDBARI KAUGJUHTIMISPULDI KASUTAMINE





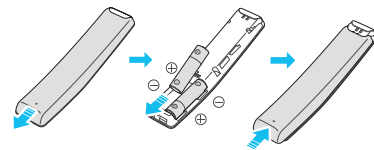

Patareide sisestamine enne kaugjuhtimispuldi kasutamist (kaks AA-patareid)

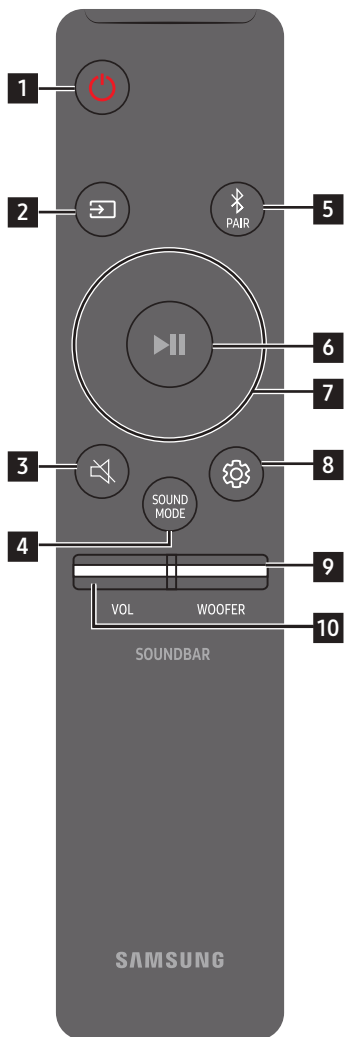





Lükake tagumist kate noole suunas, kuni see on täielikult eemaldatud. Sisestage kaks AA-patareid (1,5 V) õige polaarsusega. Lükake patareipesa kate oma kohale tagasi.

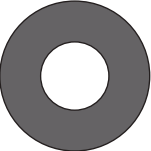

Kuidas kaugjuhtimispuldi kasutada?

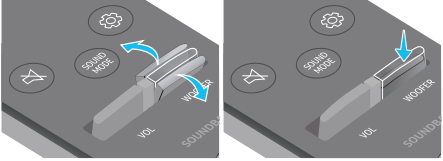

1	 Toide	Heliriba sisse- ja väljalülitamiseks. <ul style="list-style-type: none">• Automaatse väljalülitamise funktsioon Seade lülitub automaatselt välja järgmistes olukordades.<ul style="list-style-type: none">• Režiimis D.IN / HDMI / Wi-Fi / BT, kui 18 minuti jooksul puudub helisignaali.
2	 Allikas	Vajutage heliribaga ühendatud allika valimiseks.
3	 Vaigista	Vajutage heli vaigistamiseks nuppu  (Vaigistus). Vajutage uuesti vaigistuse väljalülitamiseks.
4	 SOUND MODE	Saate valida soovitud helirežiimi, valides suvandi STANDARD, SURROUND, GAME PRO või ADAPTIVE SOUND . <ul style="list-style-type: none">• STANDARD Väljastab originaalheli.• SURROUND Pakub standardhelist külluslikumat heli.• GAME PRO Pakub stereoskoopset heli, et saaksite mängimisel sukelduda otse märulisse.• ADAPTIVE SOUND Analüüsib sisu reaajas ja pakub automaatselt optimaalseid helivalikuid, mis võtavad arvesse sisu eripära.
5	 Bluetooth PAIR	Saate lülitada Soundbari Bluetoothi kaudu sidumise režiimi. Vajutage nuppu ja oodake, kuni avaneb kuva „ BT PAIRING “, et uus Bluetooth-seade ühendada.
6	 Esita/peata	Saate selle nupuga muusika taasesituse peatada või seda jätkata.

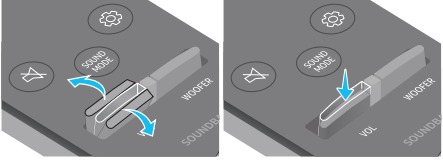
<p>7</p>  <p>Üles/alla/vasakule/ paremale</p>	 <p>Vajutage tähistatud aladele, et valida üles/alla/vasakule/paremale.</p> <p>Vajutage nupul üles/alla/vasakule/paremale, et valida või seada funktsioone.</p> <ul style="list-style-type: none"> • Muusika vahelejätmise Järgmise muusikafaili valimiseks puudutage nuppu Parem. Eelmise muusikafaili valimiseks puudutage nuppu Vasak. • ID SET Kasutage seda suvandit, kui bassikõlar või ruumilised kõlarid pole ühendatud või vajavad taasühendamist. Kui seade on välja lülitatud, vajutage nuppu Üles ja hoidke seda 5 sekundit all, et teha toiming ID SET. (Vt lk 13.)
<p>8</p>  <p>Heli juhtimine</p>	<p>Selle vajutamisel kuvatakse järjest seadistusüksused, nagu AVA, TREBLE, BASS, SYNC, CENTER LEVEL, FRONT TOP LEVEL, ja VIRTUAL ON/OFF. Soovitud üksust saab kohandada nupuga Üles/alla.</p> <ul style="list-style-type: none"> • Kõrgete toonide või bassi helitugevuse juhtimiseks valige heliseadetes suvand TREBLE või heliseadetes BASS ja seejärel reguleerige helitugevust vahemikus -6...+6, kasutades nuppe Üles/alla. • Vajutage ja hoidke nuppu  (Heli juhtimine) umbes 5 sekundit all, et reguleerida iga sagedusriba heli. 150 Hz, 300 Hz, 600 Hz, 1,2 kHz, 2,5 kHz, 5 kHz ja 10 kHz on valitavad nuppudega Parem/vasak ning kõiki neist saab reguleerida vahemikus -6...+6, kasutades nuppe Üles/alla. (Jälgige, et helirežiimiks oleks valitud STANDARD.) • Iga kõlari helitugevuse juhtimiseks valige heliseadetes suvand CENTER LEVEL või FRONT TOP LEVEL ja seejärel reguleerige helitugevust vahemikus -6...+6, kasutades nuppe Üles/alla. • Kui teleri video ja Soundbari heli ei ole sünkroonis, valige heliseadetest suvand SYNC ja seadke heliviivitus vahemikku 0–300 ms, kasutades nuppe Üles/alla. • Suvandit SYNC toetatakse ainult teatud funktsioonide puhul. • Kui ruumihelikõlar on ühendatud, valige REAR LEVEL või REAR TOP LEVEL ja seejärel reguleerige helitugevust vahemikus -6 kuni +6, kasutades nuppe Üles/alla. • Funktsiooni VIRTUAL kõlar saab lülitada olekusse ON/OFF, kasutades nuppe Üles/alla.
<p>9</p>  <p>WOOFERI (BASS) TASE</p>	 <p>Liigutage nuppu üles või alla bassikõlari taseme reguleerimiseks väärtusele -12 või vahemikku -6 kuni +6. Bassikõlari helitugevuse seadistamiseks tasemele 0 (vaiketase) vajutage nuppu.</p>
<p>10</p>  <p>HELITUGEVUS</p>	 <p>Liigutage seda nuppu üles või alla helitugevuse reguleerimiseks.</p> <ul style="list-style-type: none"> • Vaigista Vajutage heli vaigistamiseks nuppu VOL. Vajutage uuesti vaigistuse väljalülitamiseks.

Aktiivne häälevõimendi (Active Voice Amplifier, AVA)

- Analüüsib välist müra reaalajas Soundbari mängimise ajal, nii et hääled oleksid alati selgelt kuulda.
- Analüüsi ajal andmeid ei salvestata.

Varjatud nuppude (nupud, millel on rohkem kui üks funktsioon) kasutamine

Varjatud nupp		Viiteleht
Kaugjuhtimispuldi nupp	Funktsioon	
WOOFER (üles)	Teleri kaugjuhtimispuldi sisse-/väljalülitamine (ooterežiim)	lk 11
Üles	ID SET	lk 13
 (Heli juhtimine)	7 ribaga ekvalaiser	lk 10

Väljundi tehnilised andmed erinevate heliefektirežiimide puhul

Efekt	Sisend	Väljund	
		Ainult bassikõlariga	Bassikõlari ja juhtmevaba tagakõlarikomplektiga
STANDARD	2.0 kanalit	2.1 kanalit	2.1 kanalit
	5.1 kanalit	3.1 kanalit	5.1 kanalit
SURROUND	2.0 kanalit	3.1.2 kanalit	5.1.4 kanalit
	5.1 kanalit	3.1.2 kanalit	5.1.4 kanalit
GAME PRO	2.0 kanalit	3.1.2 kanalit	5.1.4 kanalit
	5.1 kanalit	3.1.2 kanalit	5.1.4 kanalit
ADAPTIVE SOUND	2.0 kanalit	3.1.2 kanalit	5.1.4 kanalit
	5.1 kanalit	3.1.2 kanalit	5.1.4 kanalit

- Kui sisendallikas on Dolby Atmos®, DTS:X, pakub ainult bassikõlariga seadistus 3.1.2 kanali heli, samas kui bassikõlari ja juhtmevaba tagakõlarikomplektiga seadistus pakub 5.1.4 kanali heli.
- Samsungi juhtmevaba tagakõlarikomplekti saab osta eraldi. Komplekti või bassikõlari ostmiseks võtke ühendust müüjaga, kellelt ostsite Soundbari.
- Ruumhelikõlarid ei väljasta heli 2 kanaliga väljundi jaoks, kui režiim **STANDARD** on aktiivne. Ruumhelikõlarite heli lubamiseks valige efektirežiimiks **SURROUND**.

Soundbari helitugevuse reguleerimine teleri kaugjuhtimispuldiga







Saate reguleerida Soundbari helitugevust kaugjuhtimispuldiga.

- Seda funktsiooni on võimalik kasutada ainult IR-kaugjuhtimispultidega. Bluetooth-kaugjuhtimispulte (puldid, mis nõuavad sidumist) ei toetatata.
- Selle funktsiooni kasutamiseks seadke teleri kõlar valikule **Väline kõlar**.
- Tootjad, kes seda funktsiooni toetavad:
VIZIO, LG, Sony, Sharp, PHILIPS, PANASONIC, TOSHIBA, Hisense, RCA

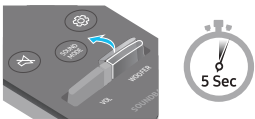
1. Lülitage Soundbar välja.

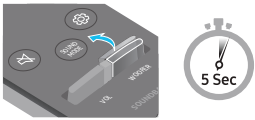
2. Lükake nupp **WOOFER** üles ja hoidke seda 5 sekundit.

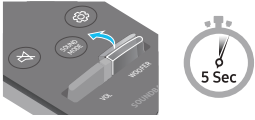
Iga kord, kui lükkate nupu **WOOFER** üles ja hoiate seda selles asendis 5 sekundit, vahetub režiim järgmiselt: „OFF-TV REMOTE“ (vaikerežiim), „SAMSUNG-TV REMOTE“, „ALL-TV REMOTE“.

Kaugjuhtimispuldi nupp	Kuva	Olek
	(Vaikerežiim) OFF-TV REMOTE 	Teleri kaugjuhtimispuldi keelamine.
	SAMSUNG-TV REMOTE 	Samsungi teleri IR-kaugjuhtimispuldi lubamine.
	ALL-TV REMOTE 	Kolmanda poole IR-kaugjuhtimispuldi lubamine.

04 SOUNDBARI ÜHENDAMINE

Toite ja seadmete ühendamine

Kasutage bassikõlari ja Soundbari seinakontakti ühendamiseks toitekomponente järgmises järjestuses.

- Lisateavet nõutud elektritoite ja voolutarbe kohta leiate tootel olevalt sildilt. (Silt: Soundbari põhiseadme põhjal)

1. Ühendage toitejuhe bassikõlariga.

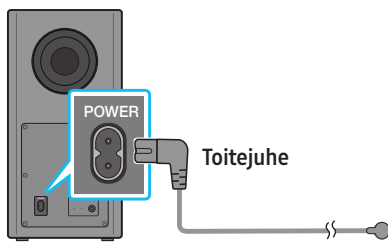

Bassikõlari tagumine külg

2. Esmalt ühendage toitekaabel vahelduvvoolu-/alalisvooluadapteriga.

Ühendage vahelduvvoolu-/alalisvooluadapter (koos toitekaabliga) Soundbariga.

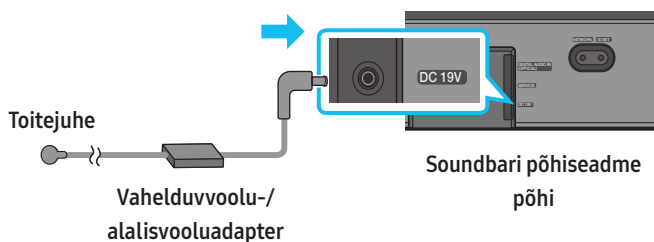

3. Ühendage toide Soundbari ja bassikõlariga. Bassikõlar ühendatakse Soundbari sisselülitamisel automaatselt.

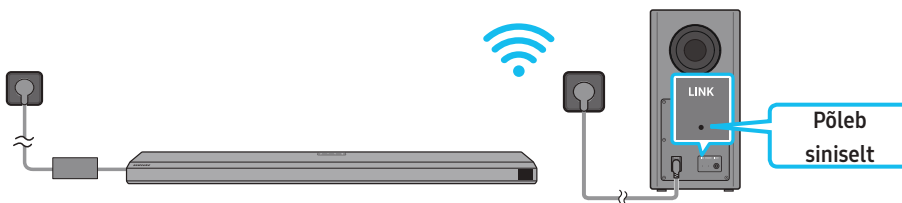

MÄRKUS

- Ühendage bassikõlar toitega enne Soundbari ühendamist. Bassikõlar ühendatakse automaatselt, kui Soundbar lülitatakse sisse.
- Kui lahutate toitejuhtme, kui toode on sisse lülitatud, ja ühendate selle uuesti, lülitub Soundbar automaatselt sisse.
- Veenduge, et vahelduvvoolu-/alalisvooluadapter oleks kindlalt laual või põrandal. Kui panete adapteri nii, et see on rippuvas asendis, vahelduvvoolu-/alalisvooluadapteri sisend ülespoole, võivad adapterisse sattuda vesi või muud võõrkehjad ja põhjustada adapteri talitlushäireid.

Bassikõlari käsitsi ühendamine

Enne käsitsi ühendamist tehke järgmist.

- Kontrollige, kas Soundbari ja bassikõlari toitekaablid on õigesti ühendatud.
- Veenduge, et Soundbar oleks välja lülitatud.

1. Lülitage Soundbari põhiseade välja.

2. Hoidke nuppu **ID SET** bassikõlari tagaküljel vähemalt 5 sekundit vajutatuna.

- Bassikõlari taga olev punane näidik kustub ja sinine näidik vilgub.

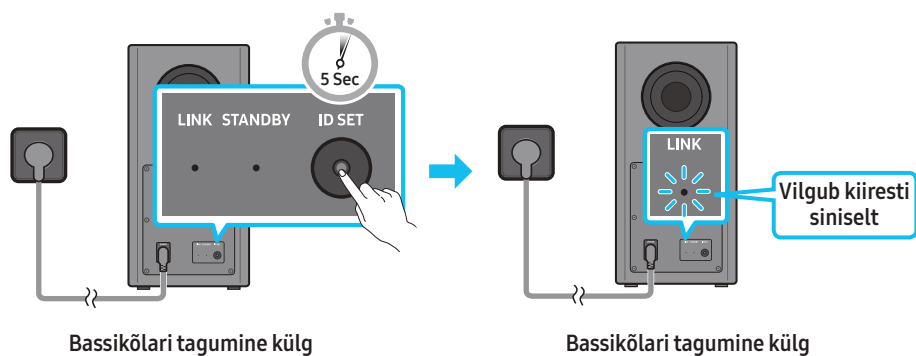

3. Vajutage kaugjuhtimispuldil nuppu **Üles** 5 sekundit.

- Soundbari ekraanile ilmub mõneks ajaks teade **ID SET** ja kaob seejärel.
- Soundbar lülitub automaatselt sisse, kui ID SET on lõpule jõudnud.

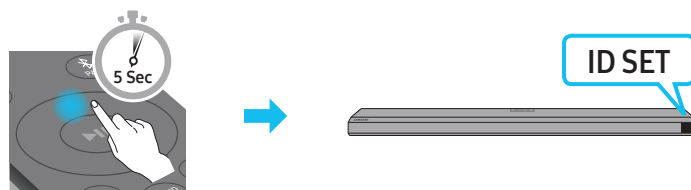

4. Kontrollige, kas LED-näidik LINK põleb püsivalt siniselt (ühendamine on lõppenud).

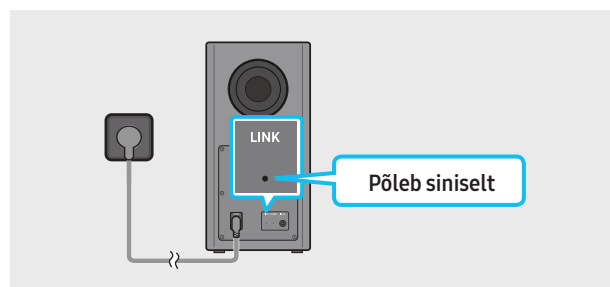

LED-näidik LINK lõpetab vilkumise ja jääb siniselt põlema, kui Soundbari ja juhtmevaba bassikõlari vahel on ühendus loodud.

LED-näidikud bassikõlari tagaküljel

LED-näidik	Olek	Kirjeldus	Lahendus
<p>Sinine</p> <p>LINK STANDBY ID SET</p>	Sees	Ühendatud (tavapärase töö)	–
	Vilgub	Ühenduse taastamine	Kontrollige, kas Soundbari põhiseadme külge kinnitatud toitekaabel on korralikult ühendatud, või oodake umbes 5 minutit. Kui vilkumine ei lõppe, proovige bassikõlar käsitsi ühendada. Vt lk 12.
<p>Punane</p> <p>LINK STANDBY ID SET</p>	Sees	Ooterežiim (kui Soundbari põhiseade on välja lülitatud)	Kontrollige, kas Soundbari põhiseadme külge kinnitatud toitekaabel on korralikult ühendatud.
		Ühendus nurjus	Ühendage uuesti. Vaadake käsitsi ühendamise suuniseid lk 12.
<p>Punane ja sinine</p> <p>LINK STANDBY ID SET</p>	Vilgub	Tõrge	Vaadake juhendist Samsungi teeninduskeskuse kontaktteavet.

MÄRKUS

- Kui põhiseade on välja lülitatud, lähevad juhtmevaba bassikõlar ja ruumhelikõlar ooterežiimi ning bassikõlari diod OOTEREŽIIM muutub punaseks, olles mitu korda siniselt vilkunud.
- Kui kasutate Soundbari lähedal seadet, mis kasutab Soundbariga sama sagedust, võib interferents põhjustada heli katkemist.

- Põhiseadme juhtmevaba signaali maksimaalne edastuskaugus on umbes 10 m, kuid võib eri kasutuskeskkondades erinev olla. Kui põhiseadme ja juhtmevaba bassikõlari vahel on terasbetoonist või metallist sein, ei pruugi süsteem üldse töötada, kuna juhtmeta signaal ei läbi metalli.

ETTEVAATUST!

- Juhtmevabasse bassikõlarisse on paigaldatud juhtmevabad vastuvõtuantennid. Hoidke seade eemal veest ja niiskusest.
- Optimaalse kuulamiskogemuse tagamiseks veenduge, et ala juhtmevaba bassikõlari ja juhtmevaba vastuvõtumooduli (müüakse eraldi) ümber oleks takistusteta.

SWA-9500S (müügil eraldi) ühendamine Soundbariga

Minge üle tõelisele juhtmevabale ruumilisele helile, ühendades Samsungi juhtmevaba tagakõlarikomplekti (SWA-9500S, müügil eraldi) Soundbariga. Ühenduste kohta leiate üksikasjalikku teavet Samsungi juhtmevaba tagakõlarikomplekti kasutusjuhendist.

05 JUHTMEGA ÜHENDUSE KASUTAMINE TELERIGA

1. meetod. HDMI kaudu ühendamine

⚠ ETTEVAATUST!

- Kui ühendatud on nii HDMI-kaabel kui ka optiline kaabel, võetakse esimesena vastu HDMI-signaali.
- Teleri ja Soundbari ühendamiseks HDMI-kaabliga, ühendage kindlasti tähisega „ARC“ pesad. Vastasel juhul ei pruugita teleri heli väljastada.
- Soovitatud on **High Speed HDMI Cable with Ethernet**.

HDMI ARC (Audio Return Channel, helitagastuskanal) toega teleri ühendamine

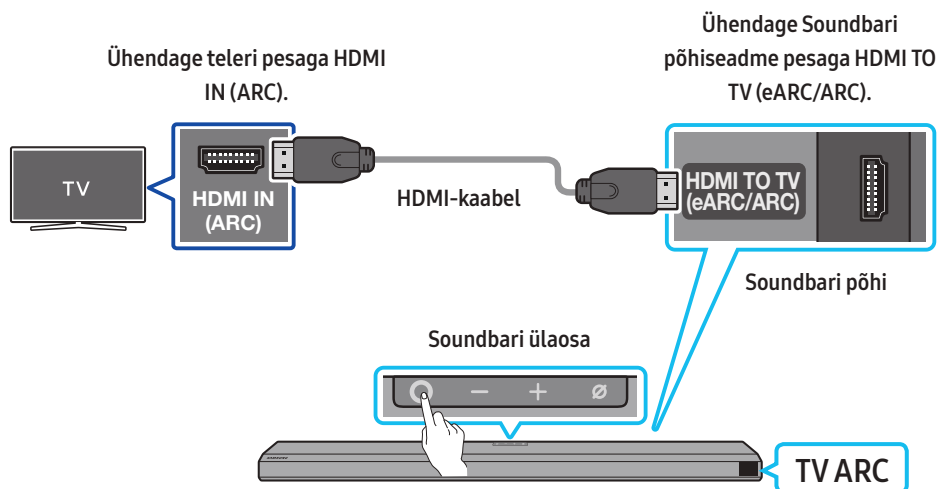

1. Kui Soundbar ja teler on välja lülitatud, ühendage HDMI-kaabel, nagu on näidatud joonisel.
2. Lülitage Soundbar ja teler sisse.
3. Soundbari põhiseadme kuvaaknas kuvatakse „TV ARC“ ja Soundbar esitab teleri heli.
 - Kui teleri heli ei väljastata, vajutage Soundbari peal nuppu **○ (Mitu funktsiooni)** või kaugjuhtimispuldi nuppu **☰ (Allikas)**, et valida režiim „D.IN“. Ekraanil kuvatakse järjest **D.IN** ja **TV ARC** ning esitatakse teleri helitugevust.
 - eARC toega teleri ühendamisel ilmub ekraanile „eARC“ ja kostub heli.
 - eARC-ga ühenduse loomiseks peab eARC funktsioon olema teleri menüüs sisse lülitatud. Lisateavet seadistamise kohta vaadake TV kasutusjuhendist. (nt Samsungi teler: Avaleht (🏠) → Seaded (⚙) → Heli → Eksperdi seaded → HDMI-eARC režiim (automaatne))
 - Kui Soundbari põhiseadme kuvaaknas ei kuvata teadet „TV ARC“, siis kontrollige, kas HDMI-kaabel on ühendatud õige pordiga.
 - Kasutage Soundbari helitugevuse muutmiseks teleri kaugjuhtimispuldi helitugevuse nuppe.

MÄRKUS

- Kui ühendate HDMI ARC-i (helitagastuskanal) toetava teleri Soundbariga HDMI-kaabli kaudu, saate edastada digitaalseid video- ja heliandmeid ilma eraldi optilist kaablit ühendamata.
- Soovitame võimalusel kasutada südamikuta HDMI-kaablit. Kui kasutate südamikuga HDMI-kaablit, valige kaabel, mille läbimõõt on vähem kui 14 mm.
- See funktsioon ei ole saadaval, kui HDMI-kaabel ei toeta ARC-i.
- Kui edastuse heli on kodeeritud Dolby Digitaliga ja teleri digitaalse väljundheli vorminguks on valitud PCM, soovime valida sätteks Dolby Digital. Teleri sätte muutmisel on helikvaliteet parem. („Dolby Digital“ ja „PCM“ võivad olla olenevalt teleri tootjast teleri menüüs teistmoodi nimetatud.)

2. meetod. Ühendamine, kasutades optilist kaablit

Ühendamiseelne kontroll-loend

- Kui ühendatud on nii HDMI-kaabel kui ka optiline kaabel, võetakse esimesena vastu HDMI-signaali.
- Kui kasutate optilist kaablit ja pesadel on katted, siis eemaldage need.

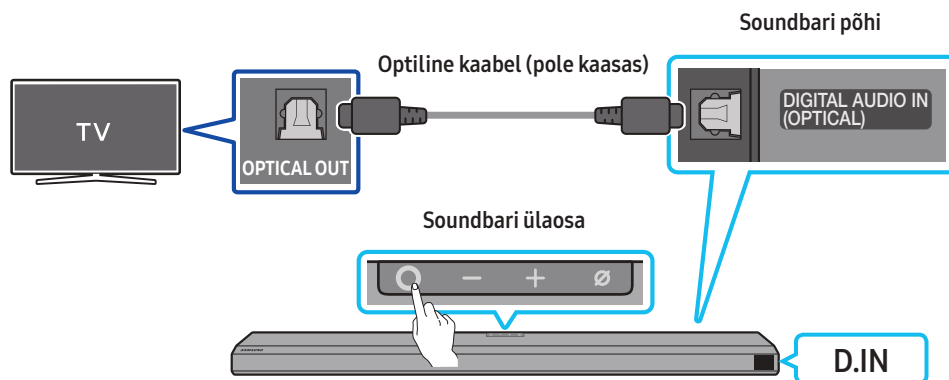

1. Kui teler ja Soundbar on välja lülitatud, ühendage Soundbari pesa **DIGITAL AUDIO IN (OPTICAL)** ja teleri väljundpesa **OPTICAL** optilise kaabliga (pole kaasas), nagu on näidatud joonisel.
2. Lülitage Soundbar ja teler sisse.
3. Vajutage Soundbari peal asuvat nuppu **○ (Mitu funktsiooni)** või kaugjuhtimispuldi nuppu **☰ (Allikas)**, et valida režiim „**D.IN**”.
4. Teleri heli väljastatakse Soundbarist.

Funktsiooni (Q-Symphony) kasutamine

Funktsiooni (Q-Symphony) puhul sünkronitakse Soundbar Samsungi teleriga, et väljastada heli optimaalse ruumilise efekti saavutamiseks kahest seadmest. Kui Soundbar on ühendatud, kuvatakse menüü „**TV+Soundbar**” teleri menüüs **Heliväljund**. Valige vastav menüü.

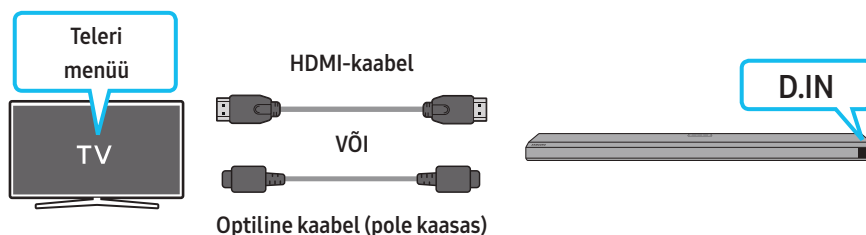

- Teleri menüü näide: **teler + [AV] Soundbari seerianimi (HDMI)**

MÄRKUS

- See töötab teleri toetatud kodeki alusel.
- See funktsioon on toetatud ainult juhul, kui ühendatud on HDMI-kaabel või optiline kaabel (pole kaasas).
- See funktsioon on saadaval mõnede Samsungi telerite ja mõne Soundbari mudeli puhul.

Spacefiti heli kasutamine

Pakub optimeeritud helikvaliteeti, analüüsides kuulamisruume.

Funktsiooni sisselülitamiseks lülitage Samsungi teleri menüüs sisse režiim **Adaptive Sound+**.

(Avaleht (🏠) → Seaded (⚙️) → Üldine → Nutika režiimi seaded → Adaptive Sound+)

MÄRKUS

- Soundbari helirežiim muutub automaatselt režiimiks **Adaptive Sound+**, kui lülitate teleris sisse režiimi **Adaptive Sound+**.
- See funktsioon töötab, kui Soundbar on ühendatud mõne Samsungi teleriga.

06 JUHTMEVABA ÜHENDUSE KASUTAMINE TELERIGA

1. meetod. Bluetoothi kaudu ühendamine

Kui Samsungi teler ühendatakse Bluetoothi kaudu, on võimalik kuulda stereoheli ilma kaableid kasutamata.

- Korraga saab ühendada ainult ühe Samsungi teleri.
- Ühendada saab Bluetoothi toetava Samsungi teleri. Kontrollige teleri tehnilisi andmeid.

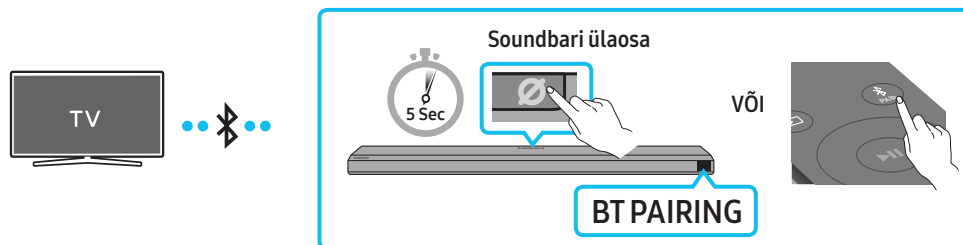

Esmane ühendus

1. Vajutage Soundbari kaugjuhtimispuuldil nuppu **PAIR**, et siseneda režiimi „**BT PAIRING**“.

(VÕI) a. Vajutage ülapaneeleil nuppu **Mitu funktsiooni** ja valige seejärel „**BT**“.

„**BT**“ lülitub mõne sekundi pärast automaatselt režiimi „**BT PAIRING**“ või režiimi „**BT READY**“, kui saadaval on ühenduskirje.

b. Kui ilmub kiri „**BT READY**“, vajutage ja hoidke ülapaneeleil nuppu **Mikrofon sisse/välja** 5 sekundit all, et kuvada „**BT PAIRING**“.

2. Valige Samsungi teleris Bluetoothi režiim.

(nt Avaleht (🏠) → Seaded (⚙️) → Heli → Heliväljund → Bluetooth-kõlarite loend → [AV] Samsung Soundbar Q800A / Q810A (Bluetooth))

3. Valige teleris kuvatavast loendist „**[AV] Samsung Soundbar Q800A / Q810A**“.

Saadaoleva Soundbari juures on teleri Bluetooth-seadmete loendis sõnum „**Vajab sidumist**“ või „**Seotud**“. Samsungi teleri Soundbariga ühendamiseks valige sõnum ja seejärel looge ühendus.

- Kui Samsungi teler on ühendatud, kuvatakse Soundbari eesmisel kuval **[Teleri nimi]** → „**BT**“.

4. Nüüd kuulete Samsungi teleri heli Soundbarist.

- Pärast seda, kui olete Soundbari esimest korda Samsungi teleriga ühendanud, kasutage uuesti ühenduse loomiseks režiimi „**BT READY**“.

Kui seadme ühendamine ebaõnnestub

- Kui teil on Samsungi teleri kõlarite loendis olemasolev Soundbar (nt **[AV] Samsung Soundbar Q800A / Q810A**), siis kustutage see.
- Seejärel korrake etappe 1–3.

Soundbari ja Samsungi teleri ühenduse katkestamine

Vajutage Soundbari peal asuvat nuppu **Mitu funktsiooni** või kaugjuhtimispuuldil nuppu **Allikas**, et valida mõni muu režiim peale „**BT**“.

- Ühenduse katkestamiseks kulub aega, kuna Samsungi teler peab Soundbarilt vastuse saama.
(Vajalik aeg võib olenevalt Samsungi teleri mudelist erineda.)

Mis on valikute **BT READY** ja **BT PAIRING** erinevus?

- **BT READY** : selles režiimis saab ühendada uuesti mis tahes varem ühendatud Samsungi teleri või mobiilseadme.
- **BT PAIRING** : selles režiimis saab ühendada Soundbariga uue seadme.
(Vajutage Soundbari kaugjuhtimispuuldil nuppu **PAIR** või hoidke Soundbari peal nuppu **Mikrofon sisse/välja** kauem kui 5 sekundit vajutatuna, kui Soundbar on režiimis „**BT**“.)

Märkused Bluetooth-ühenduse kohta

- Bluetoothi kaudu ühendamiseks peab uus seade olema ühe meetri raadiuses.
- Kui teilt küsitakse Bluetooth-seadme ühendamisel PIN-koodi, sisestage <0000>.
- Soundbar lülitub automaatselt välja pärast 18 minutit valmis olekut.
- Soundbar ei pruugi sooritada Bluetoothi otsingut või ühendust õigesti järgmistel tingimustel.
 - Soundbari ümber on tugev elektriväli.
 - Soundbariga on ühendatud samal ajal mitu Bluetooth-seadet.
 - Bluetooth-seade on välja lülitatud, ei ole paigas või ei toimi õigesti.
- Elektroonilised seadmed võivad põhjustada raadiohäireid. Seadmeid, mis tekitavad elektromagnetilisi laineid (nt mikrolaineahjud, juhtmevabad LAN-seadmed jne), tuleb Soundbari põhiseadmest eemal hoida.

2. meetod. Ühenduse loomine Wi-Fi kaudu

Ühendamiseelne kontroll-loend

- Wi-Fi-ühendus on saadaval ainult Samsung TV korral.
- Kontrollige, kas **juhtmevaba ruuter (Wi-Fi)** on sisse lülitatud ja kas **teler on ruuteriga ühendatud**.
- Teler ja Soundbar peavad olema ühendatud sama juhtmeta võrguga (Wi-Fi).
- Kui juhtmevaba ruuter (Wi-Fi) kasutab DFS-kanalit, ei saa te teleri ja Soundbari vahel Wi-Fi-ühendust luua. Üksikasjalikumad teavet küsige oma Interneti-teenuse pakkujalt.
- Kuna menüüd erinevad olenevalt tootmisaastast, vt oma teleri kasutusjuhendit.
- Teleri ja Soundbari Wi-Fi teel ühendamiseks ühendage juhtmevaba ruuteriga esmalt Soundbar. Wi-Fi-ühenduse loomise üksikasju vt lk 22.

1. Lisateavet Wi-Fi ja Soundbari ühendamise kohta vt lk 22, „**2. meetod. Wi-Fi (juhtmevaba võrgu) kaudu ühendamine**“.

2. Seadke teleri helimenüü sisendallikaks Soundbar.

- **Alates aastast 2017 välja antud Samsung TV-d**

Avaleht (🏠) → Seaded (⚙️) → Heli → Heliväljund → [AV] Samsung Soundbar Q800A / Q810A (Wi-Fi)

07 VÄLISSEADME ÜHENDAMINE

1. meetod. Ühendamine HDMI-kaabliga (võimalik Dolby Atmos dekodeerimine ja taasesitus)

Ühendamiseelne kontroll-loend

- Kui heliväljundi suvandid hõlmavad teisest heli, siis veenduge, et see oleks välja lülitatud.
- Veenduge, et sisu toetaks Dolby Atmos®-t.

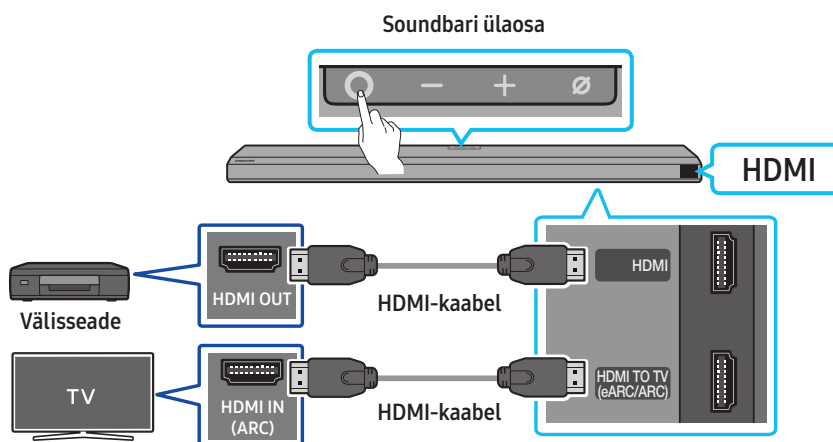

1. Ühendage HDMI-kaabli abil välisseadme port HDMI OUT ja Soundbari allosa port HDMI.
2. Ühendage HDMI-kaabli abil teleri port HDMI IN ja Soundbari allosa port HDMI TO TV (eARC/ARC).
3. Lülitage Soundbar, teler ja välisseade sisse.
4. Vajutage Soundbari peal asuvat nuppu **O (Mitu funktsiooni)** või kaugjuhtimispuldi nuppu **☞ (Allikas)**, et valida režiim „HDMI“.
5. Soundbari ekraan näitab, et valitud on HDMI režiim ja Soundbar hakkab heli esitama.

MÄRKUS

- **Tehnoloogia Dolby Atmos® kasutamisel tehke järgmist:** Kui sisendallikas on Dolby Atmos®, väljastatakse 3.1.2 kanaliga heli.
- Kui Dolby Atmos® on aktiveeritud, kuvatakse esiekraanil tekst „DOLBY ATMOS“.
- **Funktsiooni Dolby Atmos® konfigureerimine BD-mängijas või muus seadmes**
Avage oma BD-mängija või muu seadme seadete menüüs heliväljundi valikud ja veenduge, et Bitstreami jaoks oleks valitud „Kodeeringuta“. Näiteks Samsungi BD-mängijal valige Peamenüü → Heli → Digitaalne väljund ja siis valige Bitstream (töötlemata).

Toetatud UHD signaalide tehnilised andmed (3840 × 2160p)

Kaadrisedus (kaadrit/s)	Värvisügavus	RGB 4 : 4 : 4	YCbCr4 : 4 : 4	YCbCr4 : 2 : 2	YCbCr4 : 2 : 0
< 60	8 bitti	0	0	0	0
	10 bitti	-	-	0	0
	12 bitti	-	-	0	0
120	8 bitti	-	-	-	-
	10 bitti	-	-	-	-

- Toetatud tehnilised andmed võivad erineda olenevalt ühendatud välisseadmest või kasutustingimustest.

2. meetod. Ühendamine, kasutades optilist kaablit

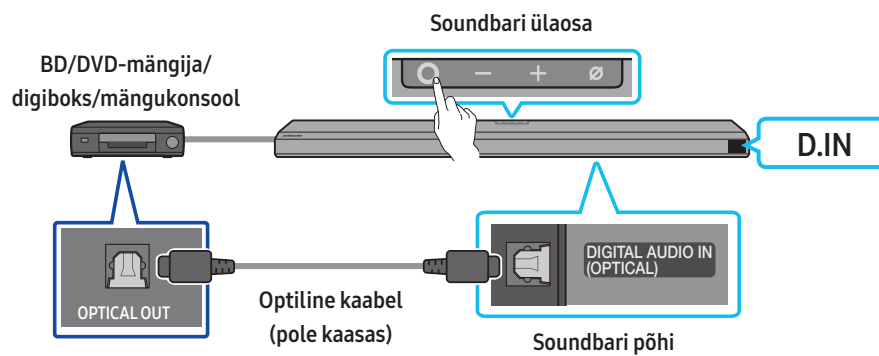

1. Ühendage optilise kaabli abil (pole kaasas) Soundbari põhiseadme port **DIGITAL AUDIO IN (OPTICAL)** välisseadme pordiga OPTICAL OUT.
2. Lülitage Soundbar ja välisseade sisse.
3. Režiimi „D.IN“ valimiseks vajutage Soundbaril nuppu **D** (Mitu funktsiooni) või kaugjuhtimispuldil nuppu  (Allikas).
4. Teie Soundbar esitab välisseadme heli.

08 MOBIILSEADME ÜHENDAMINE

1. meetod. Bluetoothi kaudu ühendamine

Kui mobiilseade ühendatakse Bluetoothi kaudu, on võimalik kuulda stereoheli ilma kaableid kasutamata.

- Kui Soundbar on seotud Bluetooth-seadme ühendamisel välja lülitatud, siis see lülitub automaatselt sisse.

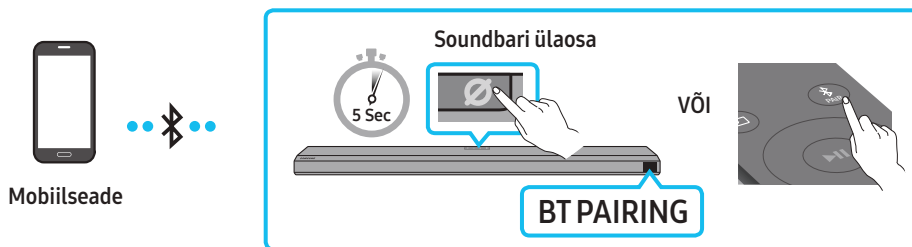

Esmane ühendus

- Uus Bluetooth-seade peab jääma ühendamisel ühe meetri raadiusesse.

1. Vajutage Soundbari kaugjuhtimispuuldil nuppu **PAIR**, et siseneda režiimi „BT PAIRING“.

(VÕI) a. Vajutage ülapaneeil nuppu **○ (Mitu funktsiooni)** ja valige seejärel „BT“.

„BT“ lülitub mõne sekundi pärast automaatselt režiimi „BT PAIRING“ või režiimi „BT READY“, kui saadaval on ühenduskirje.

b. Kui ilmub kiri „BT READY“, vajutage ja hoidke ülapaneeil nuppu **⊗ (Mikrofon sisse/välja)** 5 sekundit all, et kuvada „BT PAIRING“.

2. Valige seadmes kuvatavast loendist „[AV] Samsung Soundbar Q800A / Q810A“.

- Kui Soundbar on mobiilseadmega ühendatud, kuvatakse eesmisel kuval [Mobiilseadme nimi] → „BT“.

3. Esitage Bluetoothi kaudu ühendatud seadmes olevaid muusikafailide Soundbariga.

- Pärast seda, kui olete Soundbari esimest korda mobiilseadmega ühendanud, kasutage uuesti ühenduse loomiseks režiimi „BT READY“.

Kui seadme ühendamine ebaõnnestub

- Kui teil on mobiilseadme kõlarite loendis olemasolev Soundbar (nt „[AV] Samsung Soundbar Q800A / Q810A“), siis kustutage see.
- Korrake etappe 1 ja 2.

Mis on valikute BT READY ja BT PAIRING erinevus?

- **BT READY** : selles režiimis saab ühendada uuesti mis tahes varem ühendatud Samsungi teleri või mobiilseadme.
- **BT PAIRING** : selles režiimis saab ühendada Soundbariga uue seadme.
(Vajutage Soundbari kaugjuhtimispuuldil nuppu **PAIR** või hoidke Soundbari peal nuppu **⊗ (Mikrofon sisse/välja)** kauem kui 5 sekundit vajutatuna, kui Soundbar on režiimis „BT“.)

Märkused Bluetooth-ühenduse kohta

- Bluetoothi kaudu ühendamiseks peab uus seade olema ühe meetri raadiuses.
- Kui teilt küsitakse Bluetooth-seadme ühendamisel PIN-koodi, sisestage <0000>.
- Soundbar lülitub automaatselt välja pärast 18 minutit valmis olekut.
- Soundbar ei pruugi sooritada Bluetoothi otsingut või ühendust õigesti järgmistel tingimustel.
 - Soundbari ümber on tugev elektriväli.
 - Soundbariga on ühendatud samal ajal mitu Bluetooth-seadet.
 - Bluetooth-seade on välja lülitatud, ei ole paigas või ei toimi õigesti.
- Elektroonilised seadmed võivad põhjustada raadiohäireid. Seadmeid, mis tekitavad elektromagnetilisi laineid (nt mikrolaineahjud, juhtmevabad LAN-seadmed jne), tuleb Soundbari põhiseadmest eemal hoida.
- Soundbar toetab SBC-andmeid (44,1 kHz, 48 kHz).
- Ühendage ainult Bluetooth-seadmega, mis toetab funktsiooni A2DP (AV).
- Soundbari ei saa ühendada Bluetooth-seadmega, mis toetab ainult funktsiooni HF (Vabad käed).
- Soundbari ühendamisel Bluetooth-seadmega asetage need teineteisele võimalikult lähedale.
- Mida kaugemal on Soundbar ja Bluetooth-seade teineteisest, seda nõrgem on helikvaliteet. Bluetooth-ühendus võib katkeda, kui seadmed on leviulatusest väljas.
- Bluetooth-ühendus ei pruugi kehta vastuvõtuga piirkondades oodatud viisil toimida.
- Bluetooth-seadmel võib esineda müra või talitlushäireid järgmistes olukordades:
 - Kui keha on kokkupuutes Bluetooth-seadme või Soundbari signaalivastuvõtjaga
 - Nurkades või kui läheduses on takistus, näiteks sein või vahesein, kus võivad toimuda elektrilised muutused.
 - Muude samas sagedusvahemikus töötavate toodete põhjustatud raadiosidehäirete tõttu (meditsiiniseadmed, mikrolaineahjud ja juhtmevabad LAN-seadmed).
 - Takistused, nagu ukseks ja seinad, võivad helikvaliteeti mõjutada, isegi kui seadmed asuvad leviulatuses.

- Pange tähele, et Soundbari ei saa Bluetooth-funktsiooni kasutamise ajal teiste Bluetooth-seadmetega siduda.
- See juhtmeta seade võib põhjustada töötamise ajal elektromagnetilisi häireid.

Bluetooth-seadme lahutamine Soundbarist

Bluetooth-seadme saab Soundbarist lahutada. Juhtnööre vt Bluetooth-seadme kasutusjuhendist.

- Ühendus Soundbariga katkestatakse.
- Kui Soundbari ühendus Bluetooth-seadmega katkestatakse, kuvab Soundbar esiekraanil „BT DISCONNECTED“.

Soundbari ja Bluetooth-seadme ühenduse katkestamine

Vajutage Soundbaril nuppu **O (Mitu funktsiooni)** või kaugjuhtimispuldil nuppu **☰ (Allikas)**, et valida muu režiim kui „BT“.

- Ühenduse katkestamiseks kulub aega, kuna Bluetooth-seade peab Soundbarilt vastuse saama. (Lahtiühendamise aeg võib olla erinev olenevalt Bluetooth-seadmest)
- Kui Soundbari ühendus Bluetooth-seadmega katkestatakse, kuvab Soundbar esiekraanil „BT DISCONNECTED“

2. meetod. Wi-Fi (juhtmevaba võrgu) kaudu ühendamine

Soundbari juhtmevaba võrgu (Wi-Fi) kaudu mobiilseadmega ühendamiseks on vaja rakendust **SmartThings**.

Esmane ühendus

1. Installige mobiilsideseadmesse (nutitelefoni või tahvelarvutisse) rakendus **SmartThings** ja käivitage see.
2. Järgige rakenduses ekraanisuuniseid Soundbari lisamiseks.
 - Mõnel mobiilsideseadmel ei pruugi automaatne hüpikaken (teine kuvatõmmis allpool) ilmuda.
 - Kui hüpikaken ei ilmu, vajutage ekraanil **Home** nuppu „+“. Soundbar lisatakse rakendusse.

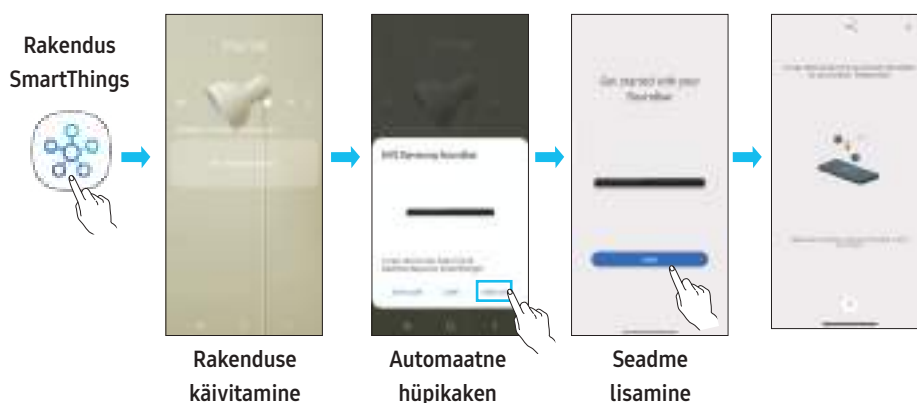

Amazon Alexa kasutamise alustamine (sisseehitatud Alexa)

- Amazon Alexa on ettevõtte Amazon pakutav teenus.
- Olenevalt mudelist või geograafilisest piirkonnast ei pruugita seda funktsiooni toetada.
- Funktsioon toetab ainult valitud keeli ja toetatud funktsioonid võivad olenevalt geograafilisest piirkonnast erineda.
- Teavet tootespetsifikatsiooni või ühilduvuse kohta leiate Samsungi veebilehelt (www.samsung.com).

Alexa abil saate esitada muusikat, kuulata uudiseid, vaadata ilmaennustusi ja juhtida koduseid majapidamise seadmeid.

Amazon Alexa kasutamiseks on vajalik Amazoni konto, et saaks luua võrgu kaudu ühenduse Soundbariga.

1. Installige mobiilseadmesse rakendus **SmartThings** ja käivitage see.
2. Sisestage Alexa konto, järgides rakenduse juhiseid, ja logige teenusesse sisse.

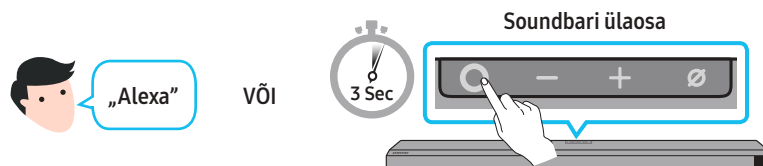

3. Alexa teenuse kasutamiseks öelge „Alexa” või hoidke Soundbari nuppu **○ (Mitu funktsiooni)** 3 sekundit all.

- Alexa kasutamiseks vajutage ja hoidke 3 sekundit all nuppu **○ (Mitu funktsiooni)**. Häältuvastuse lubamiseks lausuge nupu all hoidmise ajal.

Häälkäskluste abil Soundbari juhtimine



Asjad, mida proovida	Näited, mida öelda
Helitugevuse juhtimine	„Alexa, suurenda helitugevust. “
	„Alexa, vähenda helitugevust. “
Amazon Musicus voogedastatava sisu kuulamine	„Alexa, mängi džäss. “
Taasesituse juhtimine	„Alexa, esita järgmine lugu. “
	„Alexa, peata muusika. “
	„Alexa, mis laul see on? “
Ilmateave	„Alexa, milline on ilm? “
Taimeri seadistamine	„Alexa, seadista taimer10 minutile. “

Alexa kasutamise alustamine Amazoni tootega (töötab Alexaga)

- Olenevalt mudelist või geograafilisest piirkonnast ei pruugita seda funktsiooni toetada.
- Funktsioon toetab ainult valitud keeli ja toetatud funktsioonid võivad olenevalt geograafilisest piirkonnast erineda.
- Teavet tootespetsifikatsiooni või ühilduvuse kohta leiate Samsungi veebilehelt (www.samsung.com).
- Teenust pakub Amazon ja selle pakkumine võib igal ajal lõppeda. Samsung ei vastuta teenuse kättesaadavuse eest.
- Rakenduse Amazon Alexa kuva võidakse ette teatamata muuta.

Amazoni tootega (Amazon Echo) ühendamine ja kasutamine

Saate oma Soundbari juhtimiseks kasutada Amazon Echo toodet ja nautida Amazon Echo pakutavaid muusikateenuseid.

Amazon Alexa kasutamiseks on vajalik Amazoni konto, et saaks luua võrgu kaudu ühenduse Soundbariga.

1. Installige mobiilseadmesse rakendus **SmartThings** ja käivitage see.
2. Sisestage Alexa konto, järgides rakenduse juhiseid, ja logige teenusesse sisse.

Häälkäskluste abil Soundbari juhtimine

- Amazon Echo teenus, mida saate oma Soundbariga kasutada, on piiratud muusikaga. Muudele Amazon Echo pakutavatele teenustele, nagu uudised ja ilm, pääsete juurde ainult oma Amazon Echo toote kaudu.



Käiviti + **käsklus** + **kõlari nimi**

* Häälkäskluste kasutamine Soundbari puhul, mille nimi on „**Elutuba**”

Toiming	Häälkäsklus
Helitugevuse seadistamiseks tasemele 5	„Alexa, seadista helitugevus tasemele 5 elutoas ”
Helitugevuse suurendamiseks	„Alexa, suurenda helitugevust elutoas ”
Heli vaigistamiseks	„Alexa, vaigista heli elutoas ”
Raadiojaama KISS FM kuulamiseks	„Alexa, esita Kiss FM elutoas ”
Järgmise loo esitamiseks	„Alexa, esita järgmine lugu elutoas ”
Heli esitamise lõpetamiseks	„Alexa, lõpeta heli esitamine elutoas ”
Heli välja lülitamiseks	„Alexa, lülitä välja elutoas ”

Tap Soundi kasutamine

Puudutage mobiilseadmega Soundbari, et väljastada mobiilseadmes esitatava sisu heli Soundbarist.

- See funktsioon ei pruugi olenevalt mobiilseadmest toetatud olla.
- See funktsioon ühildub ainult Samsungi mobiilseadmetega, milles töötab Android 8.1 või uuem versioon.

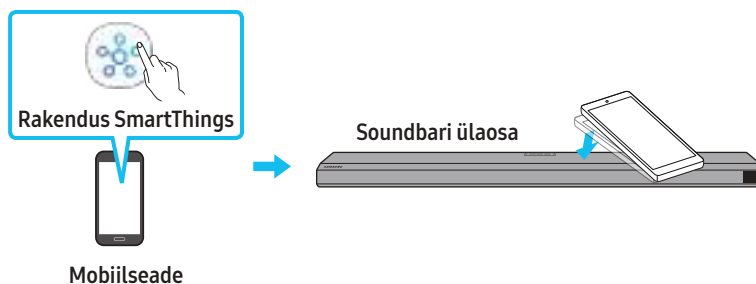

1. Lülitage mobiilseadmes sisse funktsioon **Tap Sound**.
 - Lisateabe saamiseks funktsiooni sisselülitamise kohta vaadake allpool jaotist „**Tap Soundi funktsiooni seadistamine**“.
2. Puudutage mobiilseadmega Soundbari. Valige kuvatavas sõnumiaknas „**Start now**“.
Mobiilseadme ja Soundbari vahel luuakse Bluetooth-ühendus.
3. Väljastage mobiilseadmes esitatava sisu heli Soundbarist.
 - See funktsioon ühendab mobiilseadme Bluetoothi kaudu Soundbariga, tuvastades vibratsiooni, mis tekib, kui seade puudutab Soundbari.
 - Ärge puudutage mobiilseadmega Soundbari teravaid nurki. See võib Soundbari või mobiilseadet kriimustada või kahjustada.
 - Soovitav on katta mobiilseade ümbrisega. Puudutage õrnalt laia ala Soundbari ülaosal, kasutamata liigselt jõudu.
 - Selle funktsiooni kasutamiseks värskendage rakendus **SmartThings** uusimale versioonile.
Funktsioon ei pruugi olenevalt rakenduse versioonist toetatud olla.

Tap Soundi funktsiooni seadistamine

Kasutage rakendust **SmartThings**, et funktsioon **Tap View**, **Tap Sound** sisse lülitada.

1. Avage mobiilseadmes rakendus **SmartThings**.
2. Valige mobiilseadmes rakenduse **SmartThings** kuval (☰ → ⚙️).
3. Lülitage „**Tap View**, **Tap Sound**“ sisse, et funktsioon toimiks, kui mobiilseade liigutatakse Soundbari lähedale. Funktsioon on sisse lülitatud.

MÄRKUS

- Kui mobiilseade on energiasäästurežiimis, siis funktsioon **Tap Sound** ei tööta.
- Funktsioon **Tap Sound** ei pruugi töötada, kui Soundbari lähedal on näiteks elektriseadmeid, mis põhjustavad raadiohäireid. Veenduge, et raadiohäireid tekitada võivad seadmed oleksid Soundbarist piisavalt kaugel.

09 ÜHENDAMINE APPLE AIRPLAY 2-GA

See funktsioon ei pruugi mõnes riigis saadaval olla.

Ühendamine ja kasutamine Apple'i tootega

- AirPlay 2 abil saate juhtida oma kodu helisüsteemi iPhone'i, iPadi, HomePodi või Apple TV kaudu.
- Samsung Soundbar toetab AirPlay 2-te ja vajab opsüsteemi iOS 11.4 või uuemat versiooni.

MÄRKUS

- Veenduge, et Soundbar oleks Wi-Figa ühendatud. (Lugege jaotist **2. meetod. Wi-Fi (juhtmevaba võrgu) kaudu ühendamine**)

10 SEINAKINNITUSE PAIGALDAMINE

Ettevaatusabinõud paigaldamisel

- Paigaldage ainult vertikaalsele seinale.
- Ärge paigaldage seda kõrge temperatuuri või niiskustasemega kohta.
- Kontrollige, kas sein on toote raskuse kandmiseks piisavalt tugev. Kui ei ole, siis tugevdage seina või valige muu paigalduskoht.
- Ostke ja kasutage kinnituskruve või -ankruid, mis on mõeldud kasutamiseks teie seina materjaliga (kipsplaat, metallplaat, puitsein jne). Võimaluse korral kinnitage tugikruvid tüüblitega.
- Ostke seinakinnituse kruvid vastavalt selle seina tüübile ja paksusele, millele soovite Soundbari kinnitada.
 - Läbimõõt: M5
 - Pikkus: soovitatavalt vähemalt 35 mm.
- Enne Soundbari seinale paigaldamist ühendage selle kaablid välisseadmetega.
- Enne seadme paigaldamist veenduge, et see oleks välja lülitatud ja voluvõrgust lahutatud. Vastasel juhul võib see põhjustada elektrilöögi.

Seinakinnituse komponendid

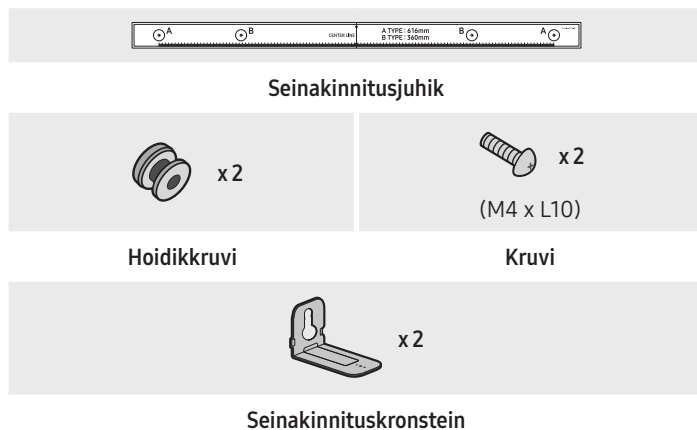

1. Asetage **seinakinnitusjuhik** vastu seinapinda.
 - **Seinakinnitusjuhik** peab olema loodis.
 - Kui teler on seinale kinnitatud, paigaldage Soundbar vähemalt 5 cm telerist allapoole.

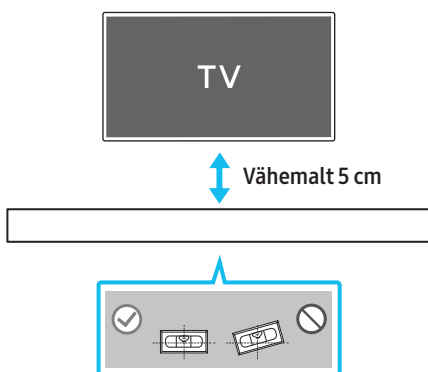

2. Joondage **Seinakinnitusjuhiku keskjoon** teleri keskjoonega (kui paigaldate Soundbari teleri alla) ja kinnitage **Seinakinnitusjuhik** teibi abil seinale.
 - Kui te seda teleri alla ei paigalda, seadke **keskjoon** paigalduskoha keskjoonele.

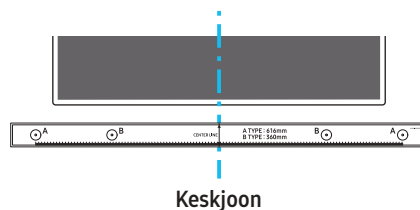

3. Suruge pastapliiatsi või teritatud pliiaatsi ots läbi juhiku mõlemas otsas oleva kujutise **A-tüüp** keskpunkti, et märkida tugikruvide asukoht, seejärel eemaldage **seinakinnitusjuhik**.

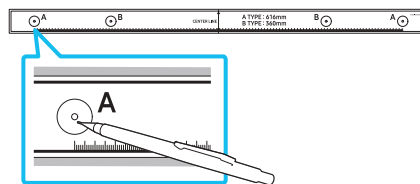

4. Kasutades sobiva suurusega puuri, puurige kummagi märgistuse kohale seina sisse auk.
 - Kui märgistused ei vasta tihtide asendile, siis kinnitage enne tugikruvide sisestamist aukudesse kindlasti sobivad tüüblid. Tüüblite kasutamisel veenduge, et puuritavad augud oleksid kasutatavate tüüblite jaoks piisavalt suured.
5. Lükake kruvi (pole kaasas) läbi iga **hoidikkrugi** ja seejärel keerake kõik kruvid kindlalt tugikruvi aukudesse.

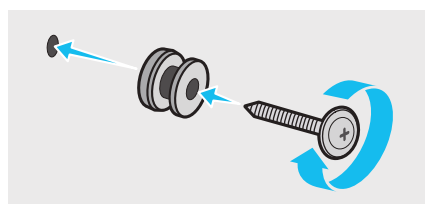

6. Paigaldage 2 **seinakinnituskronsteini** õigetpidi Soundbari põhjale, kasutades 2 **kruvi**.

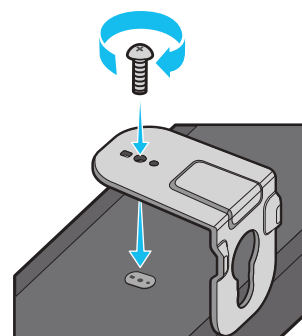

- Kokkupanekul veenduge, et **seinakinnituskronsteinide** riputusosad jääksid Soundbari taha.

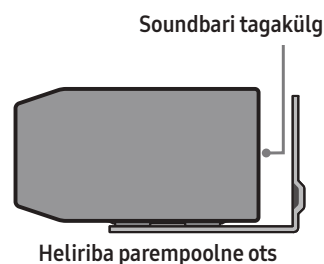

7. Paigaldage Soundbar koos selle külge kinnitatud **seinakinnituskronsteinidega**, riputades **seinakinnituskronsteineid** seinal olevatele **hoidikkruvidele**.

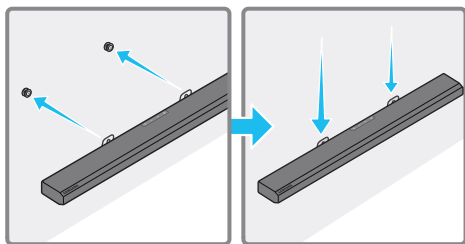

8. Libistage Soundbar alla, nagu on näidatud allpool, et **seinakinnituskronsteineid** toetuksid kindlalt **hoidikkruvidele**.
- Sisestage **hoidikkruvid** **seinakinnituskronsteinide** laia (alumis) ossa ja seejärel libistage **seinakinnituskronsteineid** alla, nii et **seinakinnituskronsteineid** toetuksid kindlalt **hoidikkruvidele**.

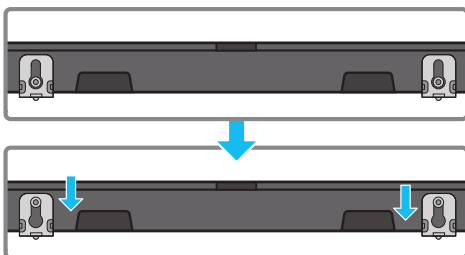

11 SOUNDBARI PAIGALDAMINE TELERIALUSE KOHALE

Komponent



Kummijalg

Paigaldamiseks kinnitage Soundbari alla **kummijalad**, enne kui paigutate selle telerialuse kohale. Kinnitage **kummijalad** kindlasti nii, et need ei ulatuks teleri aluse äärtest väljapoole. Vaadake allolevat joonist.

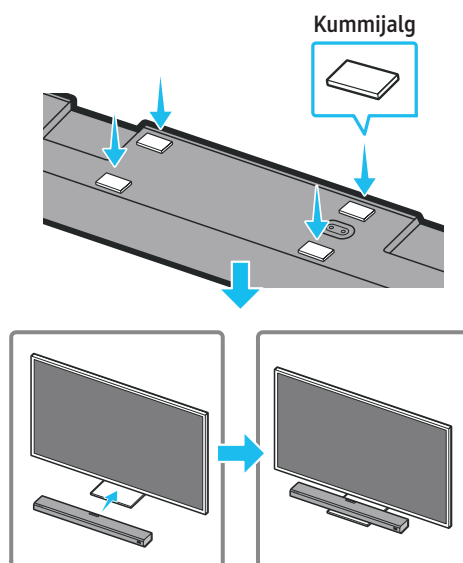

Asetage Soundbar telerialusele.

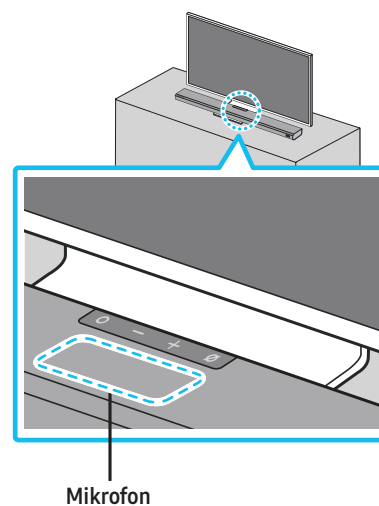

Mikrofon

Nagu on joonisel näidatud, joondage Soundbari keskosa teleri keskosaga ja asetage Soundbar ettevaatlikult telerialusele.

Paigutage mikrofon aluse ette, et hääletuvastuse kasutamisel ei tekiks häireid.

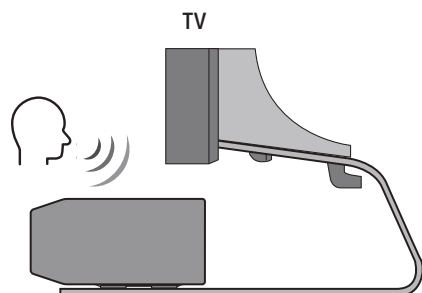

Heliriba parempoolne ots

MÄRKUS

- Veenduge, et Soundbar oleks paigutatud tasasele ja tugevale pinnale.
- Kui seadme ja teleri vahel pole piisavalt ruumi, võib see põhjustada hääletuvastuse ja akustikaga seotud probleeme.

12 TARKVARAVÄRSKENDUS

Automaatne värskendus

Kui Soundbar on Internetiga ühendatud, värskendatakse tarkvara automaatselt isegi siis, kui Soundbar on välja lülitatud.

- Automaatse värskendamise funktsiooni kasutamiseks peab Soundbar olema Internetiga ühendatud. Wi-Fi-ühendus Soundbariga lõpetatakse, kui Soundbari toitejuhe vooluvõrgust eemaldatakse või vool katkeb. Pärast toitekatkestust või toitejuhtme uuesti ühendamist lülitage Soundbar sisse ja seejärel ühendage see uuesti Internetiga.

USB kaudu värskendamine

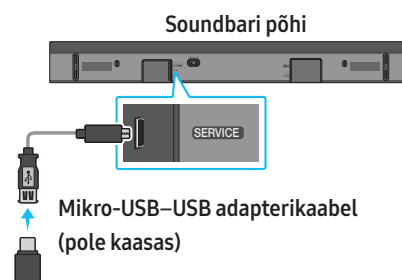

Samsung võib pakkuda tulevikus Soundbari süsteemile püsivaravärskendusi.

Kui saadaval on värskendus, saate Soundbari värskendada, kui ühendate Soundbari pesaga **SERVICE** USB-seadme, mis sisaldab püsivaravärskendust.

1. Minge Samsungi veebisaidile (www.samsung.com) ja otsige klientide toote menüüst mudeli nime.
 - Lisateavet värskenduse kohta vaadake täiendusjuhendist.
2. Laadige alla täiendusfail (USB-le).
3. Pakkige fail lahti, luues sama nimega kausta.
4. Salvestage loodud kaust USB-seadmesse ja seejärel ühendage USB-seade Soundbariga.
5. Lülitage Soundbar sisse. Seejärel värskendatakse toodet 3 minuti jooksul, kuvades samal ajal teadet „**UPDATE**“.
 - Värskendamise ajal ärge lülitage seadet välja ega eemaldage USB-seadet.
 - Kui kuvaaknas ei kuvata teadet „**UPDATE**“, eemaldage Soundbari küljest toitejuhe ja ühendage uuesti.
 - Kui uusim versioon on installitud, siis värskendamist ei toimu.
 - Olenevalt USB-seadme tüübist ei pruugita värskendamist toetada.

Lähtestamine

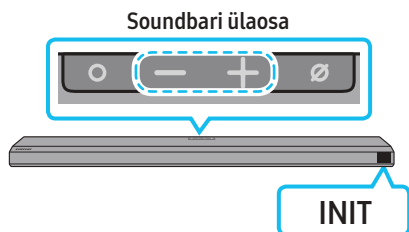

Kui Soundbar on sisse lülitatud, vajutage selle korpusel nuppe **— + (Helitugevus)** ühel ja samal ajal vähemalt 5 sekundit. Ekraanil kuvatakse „INIT“ ja seejärel Soundbar lähtestatakse.

⚠ ETTEVAATUST!

- Kõik Soundbari sätted lähtestatakse. Tehke seda toimingut ainult siis, kui lähtestamine on nõutav.

13 TÕRKEOTSING

Enne abi otsimist kontrollige järgmist.

Soundbar ei lülitu sisse

- Kontrollige, kas Soundbari toitejuhe on korralikult pistikupesaga ühendatud.

Soundbar töötab korrapäratult

- Eemaldage toitejuhe ja ühendage see uuesti.
- Eemaldage toitejuhe välisseadme küljest ja proovige uuesti.
- Kui puudub signaal, lülitub Soundbar kindla aja möödudes automaatselt välja. Lülitage seade sisse. (Vt lk 9.)

Kaugjuhtimispult ei tööta

- Suunake kaugjuhtimispult otse Soundbarile.
- Vahetage patareid.

Soundbar ei väljasta heli

- Soundbari helitugevus on liiga madal või see on vaigistatud. Reguleerige helitugevust.
- Kui ühendatud on välisseade (digiboks, Bluetooth-seade, mobiilseade vms), reguleerige välisseadme helitugevust.
- Teleri heli väljastamiseks valige Soundbar. (Samsungi teler: Avaleht (🏠) → Seaded (⚙) → Heli → Heliväljund → Vali Soundbar)
- Kaabel ei pruugi olla Soundbariga korralikult ühendatud. Eemaldage kaabel ja ühendage uuesti.
- Eemaldage toitejuhe täielikult, ühendage uuesti ja lülitage toide sisse.
- Lähtestage toode ja proovige uuesti. (Vt lk 30.)

Bassikõlar ei väljasta heli

- Kontrollige, kas bassikõlari tagaküljel olev LED-näidik põleb siniselt. Ühendage Soundbar ja bassikõlar uuesti, kui näidik vilgub siniselt või põleb punaselt. (Vt lk 12.)
- Probleem võib ilmned, kui Soundbari ja bassikõlari vahel on takistus. Viige seadmed kohta, kus takistusi pole.
- Ühendust võivad häirida muud lähedal raadiosageduslikke signaale saatvad seadmed. Hoidke kõlar sellistest seadmetest eemal.
- Eemaldage toitepistik ja ühendage uuesti.

Bassikõlari helitugevus on liiga madal

- Esitatava sisu originaalhelitugevus võib olla madal. Proovige reguleerida bassikõlari helitaset. (Vt lk 10.)
- Tooge bassikõlar endale lähemale.

Teler ei ole ühendatud HDMI TO TV (eARC/ARC) kaudu

- Kontrollige, kas HDMI-kaabel on ühendatud korralikult pesaga ARC. (Vt lk 15.)
- Ühendamine ei pruugi ühendatud välisseadme (digiboks, mängukonsool vms) tõttu võimalik olla. Looge ühendus otse Soundbariga.
- HDMI-CEC ei pruugi olla teleris aktiveeritud. Lülitage CEC teleri menüüs sisse. (Samsungi teler: Avaleht (🏠) → Seaded (⚙️) → Üldine → Välisseadmete haldur → Anynet+ (HDMI-CEC) sees)
- eARC-ga ühenduse loomiseks peab eARC funktsioon olema teleri menüüs sisse lülitatud. (Samsungi teler: Avaleht (🏠) → Seaded (⚙️) → Heli → Eksperdi seaded → HDMI-eARC režiim (automaatne))

Heli puudub, kui loote teleriga ühenduse režiimis HDMI TO TV (eARC/ARC)

- Teie seade ei saa sisendsignaali esitada. Lülitage teleri heliväljund PCM-ile või Dolby Digitalile. (Samsungi teleri puhul: Avaleht (🏠) → Seaded (⚙️) → Heli → Eksperdi seaded → Digitaalse heliväljundi vorming)

Soundbar ei loo Bluetoothi kaudu ühendust

- Uue seadme ühendamiseks lülitage režiimi „BT PAIRING“. (Vajutage kaugjuhtimispuldil nuppu **PAIR** või hoidke nuppu **⊗ (Mikrofon sisse/välja)** korpusel vähemalt 5 sekundit vajutatuna.)
- Kui Soundbar on ühendatud muu seadmega, siis eemaldage esmalt see seade, enne kui seadme vahetate.
- Ühendage uuesti pärast seadmest Bluetooth-kõlarite loendi eemaldamist. (Samsungi teler: Avaleht (🏠) → Seaded (⚙️) → Heli → Heliväljund → Bluetooth-kõlarite loend)
- Teleri automaatne ühendamine võib olla keelatud. Kui Soundbar on olekus „BT READY“, siis vajutage Soundbari kaugjuhtimispuldil nuppu **Vasak** ja hoidke seda 5 sekundit all, et valida suvand **ON-TV CONNECT**. Kui näete suvandit **OFF-TV CONNECT**, siis vajutage nuppu **Vasak** uuesti ja hoidke seda 5 sekundit all, et valikut muuta.
- Eemaldage toitepistik ja ühendage uuesti, seejärel proovige veel kord.
- Lähtestage toode ja proovige uuesti. (Vt lk 30.)

Bluetoothi kaudu ühendamisel helitugevus väheneb

- Mõned seadmed (nt mikrolaineahjud, juhtmevabad marsruuterid jms) võivad Soundbarile liiga lähedal asudes tekitada raadiohäireid.
- Kui Bluetoothi abil ühendatud seade viiakse Soundbarist liiga kaugemale, võib heli katkeda. Liigutage seade Soundbarile lähemale.
- Heli võib kaduda, kui mõni teie kehaosa on kokkupuutes Bluetooth-transiiveriga või toode on paigaldatud metallesemele. Kontrollige paigalduskeskkonda ja kasutustingimusi.

Wi-Fi-ga ei saa ühendust luua

- Kontrollige, kas juhtmevaba ruuter on sisse lülitatud.
- Lülitage ruuter välja ja uuesti sisse, seejärel proovige veel kord.
- Soundbar ei saa ühendust luua, kui juhtmevaba signaal on liiga nõrk. Proovige liigutada ruuterit Soundbarile lähemale või võimalusel kõrvaldada mis tahes takistused, mis jäävad Soundbari ja ruuteri vahele.
- Uue juhtmevaba ruuteri korral peate kõlari võrguseaded uuesti konfigureerima.

Soundbar ei lülitu koos teleriga automaatselt sisse

- Kui lülitate Soundbari teleri vaatamise ajal välja, siis toite sünkroonimine teleriga keelatakse. Kõigepealt lülitage välja teler.

AVA funktsioon ei ole saadaval järgmistel juhtudel.

- AVA funktsioon ei ole Q-symphony funktsiooni kasutamise ajal saadaval.
- AVA funktsioon ei ole saadaval, kui mikrofon on välja lülitatud.

14 LITSENTS



Dolby, Dolby Atmos, and the double-D symbol are registered trademarks of Dolby Laboratories Licensing Corporation. Manufactured under license from Dolby Laboratories. Confidential unpublished works. Copyright © 2012-2020 Dolby Laboratories. All rights reserved.



For DTS patents, see <http://patents.dts.com>. Manufactured under license from DTS, Inc. (for companies headquartered in the U.S./Japan/Taiwan) or under license from DTS Licensing Limited (for all other companies). DTS, DTS:X Pro, DTS:X, and the DTS:X logo are registered trademarks or trademarks of DTS, Inc. in the United States and other countries. © 2020 DTS, Inc. ALL RIGHTS RESERVED.



The terms HDMI and HDMI High-Definition Multimedia Interface, and the HDMI Logo are trademarks or registered trademarks of HDMI Licensing Administrator, Inc. in the United States and other countries.



- Lisateavet Spotify Connecti kohta vt veebisaidilt www.spotify.com/connect
 - Spotify Software allub muu osapoole litsentsidele, mille leiate siit: <https://www.spotify.com/connect/third-party-licenses>.
-



- Apple, AirPlay, iPhone, iPad, HomePod, and Apple TV are trademarks of Apple Inc., registered in the U.S. and other countries.
 - Use of the Works with Apple badge means that an accessory has been designed to work specifically with the technology identified in the badge and has been certified by the developer to meet Apple performance standards.
-

15 AVATUD LÄHTEKOODI LITSENTSI TEATIS

Avatud lähtekoodiga seotud päringute ja küsimuste taotluste saatmiseks pöörduge Samsungi poole meili teel (<http://opensource.samsung.com>)

16 OLULISED TEENUSEGA SEOTUD MÄRKUSED

- Selles kasutusjuhendis toodud pildid ja joonised on vaid viiteks ning võivad toote tegelikust välimusest erineda.
- Haldustasu võetakse järgmistel juhtudel:
 - (a) teie palvel kutsutakse välja tehnik, kuid tootel ei ole midagi viga (st kasutusjuhendit ei ole loetud).
 - (b) viite seadme parandustöökotta, kuid tootel ei ole midagi viga (st kasutusjuhendit ei ole loetud).
- Administratiivtasu antakse teile teada enne tehniku visiiti.

17 TEHNILISED ANDMED JA JUHEND

Tehnilised andmed

Mudeli nimi	HW-Q800A / HW-Q810A
Kaal	3,6 kg
Mõõtmed (L x K x S)	980,0 x 60,0 x 115,0 mm
Töötemperatuuri vahemik	+5 °C kuni +35 °C
Õhuniiskuse vahemik	10% ~ 75%
VÕIMENDI Nimiväljundvõimsus	((30 W × 4) + (20 W × 2) + 10 W) + 160 W
Toetatud esitusvormingud	Dolby 5.1ch / Dolby Digital Plus / Dolby TRUE HD / Dolby ATMOS DTS 5.1ch / DTS HD / DTS-HD Master Audio / DTS:X / LPCM 8Ch
JUHTMEVABA SEADME VÄLJUNDVÕIMSUS Wi-Fi maksimaalne saatja võimsus	100 mW 2,4 GHz juures – 2,4835 GHz, 200 mW 5,15 GHz juures – 5,25 GHz, 100 mW 5,25 GHz juures – 5,35 GHz ja 5,47 GHz – 5,725 GHz
JUHTMEVABA SEADME VÄLJUNDVÕIMSUS BT maksimaalne saatja võimsus	100 mW 2,4 GHz – 2,4835 GHz korral
JUHTMEVABA SEADME VÄLJUNDVÕIMSUS SRD maksimaalne saatja võimsus	25mW 5,775GHz – 5,875GHz korral

Bassikõlari nimi	PS-WA85B
Kaal	9,8 kg
Mõõtmed (L x K x S)	210,0 x 403,0 x 403,0 mm
VÕIMENDI Nimiväljundvõimsus	160 W
JUHTMEVABA SEADME VÄLJUNDVÕIMSUS SRD maksimaalne saatja võimsus	25mW 5,775GHz – 5,875GHz korral

MÄRKUS

- Samsung Electronics Co. Ltd jätab endale õiguse muuta tehnilisi andmeid ette teatamata.
- Mass ja mõõtmed on ligikaudsed.

Ettevaatust! Soundbar taaskäivitub automaatselt, kui lülitate Wi-Fi sisse/välja.

Üldine elektritarve puhkerežiimil (W)	5,5 W
Wi-Fi Pordi inaktiveerimise meetod	Vajutage Soundbari põhjapaneelil 30 sekundit nuppu ID SET , et Wi-Fi sisse/välja lülitada.
Bluetooth Pordi inaktiveerimise meetod	Vajutage Soundbari põhjapaneelil 30 sekundit nuppu NETWORK , et Bluetooth sisse/välja lülitada.

- Käesolevaga kinnitab Samsung, et see raadioseade vastab direktiivi 2014/53/EL ja Ühendkuningriigi asjakohaste õigusaktide nõuetele. Vastavusdeklaratsiooni täisteksti leiate järgmiselt veebiaadressilt:
<http://www.samsung.com>, avage jaotis Tootetugi ja sisestage mudeli nimi.
Antud seadet võib kasutada kõigis EL-i riikides ja Ühendkuningriigis.
Selle seadme 5 GHz WLAN-i (Wi-Fi või SRD) funktsiooni võib kasutada ainult siseruumides.



[Õige viis toote akude kasutusest kõrvaldamiseks]

(Kehtib riikides, kus jäätmed kogutakse sorteeritult)

Selline tähistus akul, dokumentidel või pakendil näitab, et toote akusid ei tohi kasutusaja lõppemisel käidelda koos muude olmejäätmetega. Patareil olev keemiliste sümbolite Hg, Cd või Pb märgistus näitab, et patarei elavhõbeda-, kaadmiumi- või pliisisaldus on üle EÜ direktiivis 2006/66 nimetatud etalontaseme.

Kui patareid ei visata nõuetekohaselt ära, võivad need ained kahjustada inimeste tervist või keskkonda.

Loodusvarade kaitsmiseks ja materjalide taaskasutamise soodustamiseks eraldage patareid muudest jäätmetest ning lõppkäideldge need kohaliku tasuta patareitagastussüsteemi kaudu.



**Selle toote õige lõppkäitlemine
(Elektri- ja elektrooniliste seadmete jäätmed)**

(Kehtib riikides, kus jäätmed kogutakse sorteeritult)

Selline märgistus tootel, tarvikutel või kirjanduses viitab sellele, et toodet ja selle elektroonilisi tarvikuid (nt laadijat, peakomplekti, USB-kaablit) ei tohi tööea lõpus kasutusest kõrvaldada koos teiste majapidamisjäätmetega. Selleks et vältida jäätmekäitluse käigus keskkonna või inimeste tervise kahjustamist, eraldage need seadmed muud tüüpi jäätmetest ja suunake need vastutustundlikult ringlusse, et edendada materjalivarude jätkusuutlikku taaskasutust.

Kodukasutajad peavad võtma ühendust kas edasimüüjaga, kellelt nad toote ostsid, või kohaliku omavalitsusega, et saada lisateavet selle kohta, kuhu ja kuidas on võimalik viia seadmed keskkonnahoidlikuks taaskasutuseks.

Ärikasutajad peavad võtma ühendust tarnijaga ja kontrollima ostulepingu tingimusi. Seda toodet ja selle elektroonilisi tarvikuid ei tohi panna muude äritegevuses tekkivate jäätmete hulka.

Teavet Samsungi keskkonnavalaste kohustuste ja tootespetsiifiliste sätestatud kohustuste kohta, nagu REACH, WEEE, akud, patareid, vt www.samsung.com/uk/aboutsamsung/sustainability/environment/our-commitment/data/

KOMISJONI MÄÄRUS (EL) 2019/1782

Ökodisaini nõuded välistele toiteallikatele:

www.samsung.com/global/ecodesign_component



TURVALLISUUSTIEDOT

TURVALLISUUSVAROITUKSET

ÄLÄ IRROTA KANTTA (TAI TAKAPANEELIA), SILLÄ SIITÄ VOI AIHEUTUA SÄHKÖISKUN VAARA.

LAITTEEN SISÄLLÄ EI OLE KÄYTTÄJÄN HUOLLETTAVISSA OLEVIA OSIA. JÄTÄ HUOLTOTOIMET PÄTEVÄN HUOLTOHENKILÖN TEHTÄVÄKSI.

Alla olevassa taulukossa ovat niiden symbolien selitykset, joita Samsung-tuotteessasi voi olla.

	HUOMIO SÄHKÖISKUN VAARA. ÄLÄ AVAA.	
	Tämä merkki tarkoittaa, että laitteen sisällä on suurjännitettä. On vaarallista koskea millään tavoin tämän laitteen sisäosiin.	
	Tämä merkki tarkoittaa, että laitteen mukana on tärkeitä käyttö- ja huolto-ohjeita.	
	Luokan II laite: Tämä merkki tarkoittaa, että laite ei edellytä maadoitusta. Jos tätä symbolia ei ole virtajohdolla varustetussa tuotteessa, tuote ON KYTKETTÄVÄ luotettavasti suojavaadoitukseen.	
	AC-jännite: Tähän symboliin liittyvä nimellijännite on vaihtovirtajännite.	
	DC-jännite: Tähän symboliin liittyvä nimellijännite on tasavirtajännite.	
	Vaara. Tutustu käyttöohjeisiin: Tämä merkki tarkoittaa, että käyttäjän tulisi tutustua käyttöoppaassa oleviin turvallisuustietoihin.	

VAROITUS

- Tulipalon ja sähköiskun vaaran vähentämiseksi älä altista laitetta sateelle tai kosteudelle.

HUOMIO

- SÄHKÖISKUN VÄLTÄMISEKSI LAITA PISTOKKEEN LEVEÄ PISTOTULPPA LEVEÄÄN KOLOON, TYÖNNÄ PISTOKE POHJAAN.
- Tämän laitteen saa kytkeä vain maadoitettuun pistorasiaan.
- Jos laite täytyy saada irti sähköverkosta, pistoke täytyy irrottaa pistorasiasta, joten pistokkeen tulisi olla paikassa, jossa siihen pääsee helposti käsiksi.
- Laitetta ei saa altistaa tippuvalle tai roiskuvalle vedelle. Älä aseta vedellä täytettyjä esineitä, kuten maljakkoja, laitteen päälle.
- Laitteen virta kytketään täysin pois päältä irrottamalla virtajohto seinän pistorasiasta. Tämän vuoksi virtajohdon on oltava aina helposti saatavilla.

VAROTOIMIA



1. Varmista, että käytettävä tasa- tai vaihtovirta vastaa laitteen pohjassa olevassa arvotarrassa mainittua käyttöjännitevaatimusta. Asenna laite vaakasuoraan asentoon sopivalle alustalle (huonekalun päälle) niin, että sen ympärille jää tarpeeksi tilaa ilmanvaihtoon (7–10 cm). Varmista, ettei tuuletusaukkoja peitetä. Älä aseta laitetta vahvistimien tai muiden mahdollisesti kuumenevien laitteiden päälle. Tämä laite on suunniteltu jatkuvaan käyttöön.
Jos haluat katkaista laitteen virran kokonaan, irrota virtapistoke pistorasiasta. Irrota laitteen virtajohto pistorasiasta, jos et aio käyttää laitetta pitkään aikaan.
2. Irrota virtajohto pistorasiasta ukkosella. Salamaniskun aikaansaama jännitepiikki voi vahingoittaa laitetta.
3. Älä altista laitetta suoralle auringonvalolle tai muille lämmönlähteille. Muutoin laite voi ylikuumentua, ja siihen voi tulla toimintahäiriö.
4. Suojaa laite kosteudelta (esim. kukkamaljakot) ja normaalia suuremmalta kuumuudelta (esim. takka) tai voimakkaita magneetti- tai sähkökenttiä synnyttäviltä laitteilta. Irrota virtajohto pistorasiasta, jos laitteeseen tulee toimintahäiriö. Laitetta ei ole tarkoitettu teolliseen käyttöön. Se on tarkoitettu vain henkilökohtaiseen käyttöön. Jos laitetta on säilytetty matalassa lämpötilassa, siihen voi tiivistyä kosteutta. Jos kuljetat laitetta talvella, odota ennen laitteen käyttöä noin kaksi tuntia, kunnes laite on lämmennyt huoneenlämpötilaan.
5. Tässä laitteessa käytettävä paristo sisältää ympäristölle haitallisia kemikaaleja. Älä hävitä paristoa tavallisen kotitalousjätteen mukana. Älä altista paristoa kuumuudelle, suoralle auringonvalolle tai tulelle. Älä aiheuta oikosulkua tai ylikuumentumista paristoon tai pura sitä.
HUOMIO: Jos paristo vaihdetaan väärin, on olemassa räjähdysvaara. Vaihda paristo vain samanlaiseen tai vastaavan tyyppiseen paristoon.

SISÄLTÖ

01	Osien tarkastaminen	6
02	Tuotteen yleiskatsaus	7
	Soundbarin etupaneeli/yläpaneeli	7
	Soundbarin alapaneeli	7
03	Soundbar-laitteen kaukosäätimen käyttö	9
	Paristojen asettaminen kaukosäätimeen ennen käyttöä (kaksi AA-paristoa)	9
	Kaukosäätimen käyttäminen	9
	Active Voice Amplifier (AVA)	10
	Piilotettujen painikkeiden käyttäminen (painikkeet, joissa on vähintään kaksi toimintoa)	10
	Eri äänitehostetilojen lähtösignaalitiedot	11
	Soundbar-laitteen äänenvoimakkuuden säätäminen television kaukosäätimellä	11
04	Soundbarin kytkeminen	12
	Virran ja laitteiden kytkeminen	12
	– Bassokaiuttimen yhdistäminen manuaalisesti	12
	– Bassokaiuttimen takaosan merkkivalot	13
	SWA-9500S-laitteen (myydään erikseen) yhdistäminen Soundbar-laitteeseen	14
05	Langallisen TV-yhteyden käyttäminen	15
	Vaihtoehto 1: HDMI-kytkentä	15
	– HDMI ARC (Audio Return Channel) -liitäntää tukevan television kytkeminen	15
	Vaihtoehto 2: optisen kaapelin kytkentä	16
06	Langattoman TV-yhteyden käyttäminen	17
	Vaihtoehto 1: Bluetoothilla yhdistäminen	17
	Vaihtoehto 2: Wi-Fi-yhteyden muodostaminen	18
07	Ulkoisen laitteen kytkeminen	19
	Vaihtoehto 1: HDMI-kaapelilla kytkentä (Dolby Atmos -dekooodaus ja -toisto)	19
	Vaihtoehto 2: optisen kaapelin kytkentä	20
08	Mobiililaitteen yhdistäminen	21
	Vaihtoehto 1: Bluetoothilla yhdistäminen	21
	Vaihtoehto 2: Wi-Fi-yhteyden (langaton verkko) muodostaminen	22
	Amazon Alexan käytön aloittaminen (Sisäänrakennettu Alexa)	23
	Amazon-tuotteen Alexan käytön aloittaminen (Toimii Alexan kanssa)	24
	Tap Sound -toiminnon käyttäminen	25
09	Yhteyden muodostaminen Apple AirPlay 2:een	26
	Yhteyden muodostaminen ja käyttäminen Apple-tuotteen kanssa	26
10	Seinäkiinnikkeen asentaminen	27
	Asennuksen varotoimet	27
	Seinäkiinnitysosat	27

11	Soundbar-laitteen asentaminen TV:n jalustan päälle	28
	Osa	28
12	Ohjelmistopäivitys	29
	Automaattinen päivitys	29
	USB-päivitys	29
	Alustus	30
13	Vianmääritys	30
14	Lisenssi	32
15	Avoimen koodin lisenssitiedote	32
16	Palvelua koskevia tärkeitä huomautuksia	32
17	Tekniset tiedot ja opas	33
	Tekniset tiedot	33

01 OSIEN TARKASTAMINEN

		
Soundbar-päälaite	Soundbar-kaukosäädin ja paristot	Bassokaiutin
		
Virtajohto (bassokaiutin, Soundbar)	Verkkovirtasovitin (Soundbar)	HDMI-kaapeli
		
Seinäkiinnitin	Pidikeruuvi	Ruuvi (M4 x L10)
		
Seinäkiinnitinkannatin	Kumitassu	

- Jos haluat lisätietoja virtalähteestä ja virrankulutuksesta, tarkista tuotteeseen kiinnitetty tarra. (Tarra löytyy Soundbar-päälaitteen pohjasta.)
- Jos haluat ostaa lisäosia tai -kaapeleita, ota yhteys Samsung-huoltoon tai Samsung-asiakaspalveluun.
- Saat lisätietoja seinäkiinnikkeistä ja kumitassuista sivuilta 27–29.
- Muotoilu, tekniset tiedot ja sovellusnäytöt voivat muuttua ilman ennakoilmoitusta.
- Varusteiden ulkoasu saattaa poiketa hieman yllä olevissa kuvissa esitetystä.

02 TUOTTEEN YLEISKATSAUS

Soundbarin etupaneeli/yläpaneeli

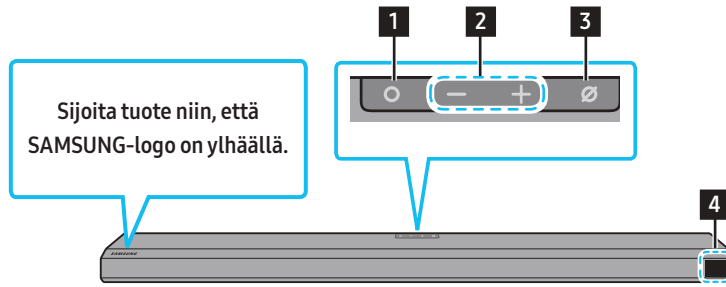

1	○ (Monitoimi) -painike <ul style="list-style-type: none">Käynnistä Soundbar-laite painamalla valmiustilassa ○ (Monitoimi) -painiketta.Voit muuttaa syöttölähdettä painamalla ○ (Monitoimi) -painiketta.
2	— + (Äänenvoimakkuus) -painike <p>Säätää äänenvoimakkuutta.</p>
3	Ø (Mikrofoni käytössä / ei käytössä) -painike <p>Kytke mikrofoni käyttöön tai pois käytöstä painamalla painiketta.</p>
4	Näyttö <p>Näyttää tuotteen tilan ja nykyisen toiminnan. D.IN → HDMI → Wi-Fi → BT</p>

- Kun kytket virtajohdon, virtapainike alkaa toimia 4–6 sekunnin kuluttua.
- Kun käynnistät tämän laitteen, äänen tuottamisen alkaminen kestää 4–5 sekuntia.
- Jos ääni kuuluu sekä televisiosta että Soundbar-laitteesta, siirry televisiossa äänen **Asetukset**-valikkoon ja vaihda television kaiutinasetukseksi **Ulkoinen kaiutin**.

Soundbarin alapaneeli

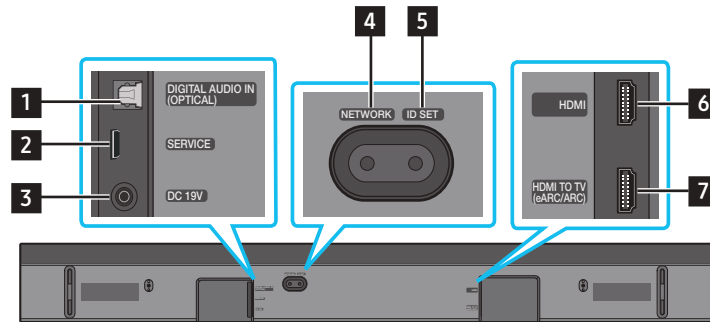

1	DIGITAL AUDIO IN (OPTICAL) <p>Kytke tähän ulkoisen laitteen digitaalinen (optinen) lähtö. (Katso sivua 20)</p>
2	SERVICE <p>Kytke tähän USB-tallennuslaite tuotteen ohjelmiston päivittämistä varten.</p>
3	DC 19V (Virransyöttö) <p>Kytke tähän verkkovirtasovitin. (Katso sivua 12)</p>
4	NETWORK <p>Kun haluat muodostaa yhteyden langattomaan verkkoon (Wi-Fi) SmartThings-sovelluksen kautta, paina tätä.</p>
5	ID SET <p>Kun haluat yhdistää Soundbarin tilakaiuttimiin ja bassokaiuttimeen langattomasti, paina tätä. (Tiläänikaiutin myydään erikseen.)</p>
6	HDMI <p>Kytke tähän HDMI-kaapeli, joka tuo digitaalisen ääni- ja kuvasignaalin samanaikaisesti. Kytke tämä ulkoisen laitteen HDMI-lähtöön. (Katso sivua 19)</p>

- Kun irrotat verkkolaitteen virtakaapelin pistorasiasta, vedä pistokkeesta.
Älä vedä kaapelista.
- Älä kytke laitetta tai muita laitteita pistorasiaan, ennen kuin kaikki laitteiden väliset liitännät on tehty.

03 SOUNDBAR-LAITTEEN KAUKOSÄÄTIMEN KÄYTTÖ





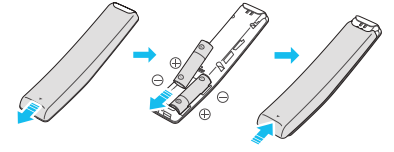

Paristojen asettaminen kaukosäätimeen ennen käyttöä (kaksi AA-paristoa)

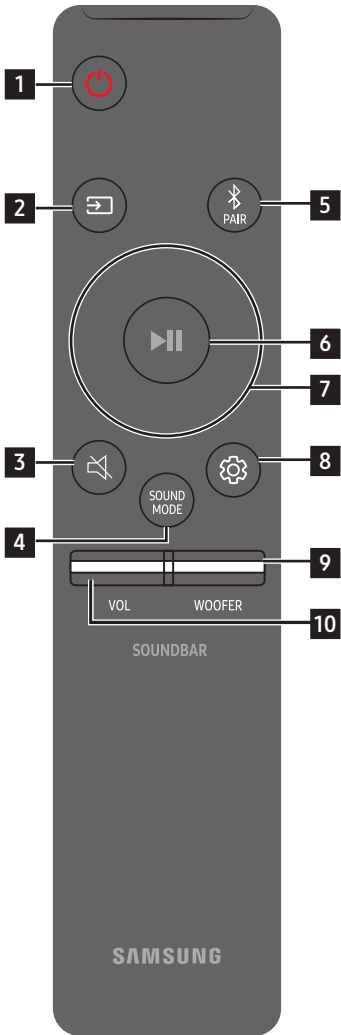





Liuta takakanntta nuolen suuntaan, kunnes se irtoaa kokonaan. Aseta kaksi AA-paristoa (1,5 V) paikoilleen siten, että niiden napaisuus on oikea. Työnnä paristolokeron kansi takaisin paikalleen.

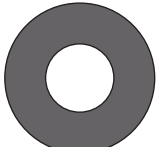

Kaukosäätimen käyttäminen

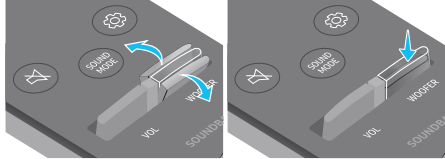

1	 Virta	Tällä voit käynnistää Soundbar-laitteen ja sammuttaa sen. <ul style="list-style-type: none">• Automaattinen virrankatkaisu -toiminto Laitte sammuu automaattisesti seuraavissa tilanteissa:<ul style="list-style-type: none">• D.IN-, HDMI-, Wi-Fi- ja BT-tiloissa, jos äänisignaalia ei vastaanoteta 18 minuuttiin.
2	 Lähde	Tällä voit valita Soundbariin yhdistetyn lähteen.
3	 Mykistä	Voit mykistää äänet painamalla  (Mykistä) -painiketta. Voit poistaa mykistykseen painamalla sitä uudelleen.
4	 SOUND MODE	Voit valita haluamasi äänitilan vaihtoehdoista STANDARD, SURROUND, GAME PRO ja ADAPTIVE SOUND . <ul style="list-style-type: none">• STANDARD Toistaa alkuperäisen äänen.• SURROUND Tarjoaa vakiotilaa laajemman äänikentän.• GAME PRO Tarjoaa stereoskooppisen äänen, joka ympäröi sinut pelin tapahtumilla.• ADAPTIVE SOUND Analysoi sisällön reaaliaikaisesti ja tarjoaa optimaalisen äänikentän automaattisesti sisällön ominaisuuksien perusteella.
5	 Bluetooth PAIR	Tällä voit asettaa Soundbar-laitteen Bluetooth-laitteparin muodostustilaan. Paina painiketta ja odota, että "BT PAIRING"-näytössä yhdistetään uusi Bluetooth-laite.
6	 Toista/keskeytä	Voit toistaa musiikkia tai keskeyttää toiston painamalla tätä painiketta.

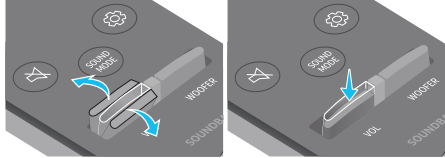
<p>7</p>	 <p>Ylä- ja alapainike sekä oikea ja vasen painike</p>	 <p>Valitse ylös, alas, vasemmalle tai oikealle painamalla merkittyjä kohtia.</p> <p>Valitse tai määritä toimintoja painamalla painiketta ylös, alas, vasemmalle tai oikealle.</p> <ul style="list-style-type: none"> • Musiikin ohitus Valitse seuraava musiikkitiedosto painamalla Oikea -painiketta. Valitse edellinen musiikkitiedosto painamalla Vasen -painiketta. • ID SET Käytä tätä asetusta, kun bassokaiutinta tai tiläänikaiuttimia ei ole yhdistetty tai ne on yhdistettävä uudelleen. Kun virta on katkaistu, paina Ylös -painiketta 5 sekuntia, jolloin ID SET -toiminto suoritetaan. (Katso sivua 13.)
<p>8</p>	 <p>Äänen hallinta</p>	<p>Tätä painamalla näet eri asetukset järjestyksessä, esimerkiksi AVA, TREBLE, BASS, SYNC, CENTER LEVEL, FRONT TOP LEVEL ja VIRTUAL ON/OFF. Voit muokata haluamaasi asetusta ylä - ja alapainikkeilla.</p> <ul style="list-style-type: none"> • Voit säätää diskantti- tai bassoäänten voimakkuutta valitsemalla TREBLE tai BASS Ääniasetukset -asetuksissa ja säätämällä sitten äänenvoimakkuutta välillä -6/+6 Ylös/alas -painikkeilla. • Voit säätää jokaisen taajuusalueen ääntä painamalla  (Äänen hallinta) -painiketta noin 5 sekuntia. 150 Hz, 300 Hz, 600 Hz, 1,2 kHz, 2,5 kHz, 5 kHz ja 10 kHz ovat valittavissa Vasen/oikea -painikkeilla, ja jokaista voi säätää välillä -6/+6 Ylös/alas -painikkeilla. (Varmista, että äänitilan asetuksena on STANDARD.) • Voit säätää jokaisen kaiuttimen äänenvoimakkuutta valitsemalla CENTER LEVEL tai FRONT TOP LEVEL Ääniasetukset -asetuksissa ja säätämällä sitten äänenvoimakkuutta välillä -6/+6 Ylös/alas -painikkeilla. • Jos TV:n kuva ja Soundbar-laitteen toistama ääni ovat epätahdistettuja, valitse SYNC Ääniasetukset -asetuksissa ja määritä sitten ääniviiveen asetukseksi 0–300 millisekuntia Ylös/alas -painikkeilla. • SYNC on tuettu vain joissakin toiminnoissa. • Jos surround-kaiuttimet on kytketty, valitse REAR LEVEL tai REAR TOP LEVEL ja säädä äänenvoimakkuutta välillä -6/+6 Ylös/alas -painikkeilla. • VIRTUAL -kaiutintoiminnon asetuksen voi valita vaihtoehdoista ON/OFF painamalla Ylös/alas -painikkeita.
<p>9</p>	 <p>WOOFER (BASS) LEVEL</p>	 <p>Voit säätää woofer (basso) -tason asetukseen -12 tai välillä -6/+6 painamalla painiketta ylös- tai alaspäin. Jos haluat määrittää woofer (basso) -äänenvoimakkuustasoksi 0 (oletus), paina tätä painiketta.</p>
<p>10</p>	 <p>ÄÄNENVOIMAKKUUS</p>	 <p>Voit säätää äänenvoimakkuutta painamalla ylä- tai alapainiketta.</p> <ul style="list-style-type: none"> • Mykistä Voit mykistää äänet painamalla VOL-painiketta. Voit poistaa mykistykseen painamalla sitä uudelleen.

Active Voice Amplifier (AVA)

- Analysoi ulkoiset äänet, kun Soundbar toistaa ääntä, jotta puheääni kuuluu aina selkeästi.
- Analyysin aikana ei tallenneta tietoja.

Piilotettujen painikkeiden käyttäminen (painikkeet, joissa on vähintään kaksi toimintoa)

Piilotettu painike		Viitesivu
Kaukosäätimen painike	Toiminto	
WOOFER (ylös)	TV:n kaukosäädin käytössä / ei käytössä (valmiustila)	sivu 11
Ylös	ID SET	sivu 13
 (Äänen hallinta)	7-alueinen taajuuskorjain	sivu 10

Eri äänitehostetilojen lähtösignaalitiedot

Tehoste	Tulo	Lähtö	
		Vain bassokaiutin sisältyy	Bassokaiutin ja langaton takakaiutinsarja sisältyvät
STANDARD	2.0-kan.	2.1-kan.	2.1-kan.
	5.1-kan.	3.1-kan.	5.1-kan.
SURROUND	2.0-kan.	3.1.2-kan.	5.1.4-kan.
	5.1-kan.	3.1.2-kan.	5.1.4-kan.
GAME PRO	2.0-kan.	3.1.2-kan.	5.1.4-kan.
	5.1-kan.	3.1.2-kan.	5.1.4-kan.
ADAPTIVE SOUND	2.0-kan.	3.1.2-kan.	5.1.4-kan.
	5.1-kan.	3.1.2-kan.	5.1.4-kan.

- Kun tulolähde on Dolby Atmos®, DTS:X, vain bassokaiutinta käytettäessä ääni on 3.1.2-kanavainen, kun taas bassokaiutinta ja langatonta takakaiutinsarjaa käytettäessä ääni on 5.1.4-kanavainen.
- Samsungin langaton takakaiutinsarja on ostettavissa erikseen. Jos haluat ostaa sarjan tai bassokaiuttimen, ota yhteys jälleenmyyjään, jolta ostit Soundbar-laitteen.
- Tilaäänikaiuttimista ei kuulu ääntä kaksikanavaisessa toistossa, kun **STANDARD** -tila on käytössä. Jos haluat ottaa surround-kaiuttimien äänen käyttöön, vaihda tehostetilaksi **SURROUND**.

Soundbar-laitteen äänenvoimakkuuden säätäminen television kaukosäätimellä







Voit säätää Soundbar-laitteen äänenvoimakkuutta television kaukosäätimellä.

- Tätä toimintoa voidaan käyttää vain infrapunakaukosäätimillä. Bluetooth-kaukosäätimiä (kaukosäätimiä, jotka vaativat laiteparin muodostamista) ei tueta.
- Ota televisiossa käyttöön asetus **Ulkoinen kaiutin**, jos haluat käyttää tätä toimintoa.
- Tätä toimintoa tukevat valmistajat:
VIZIO, LG, Sony, Sharp, PHILIPS, PANASONIC, TOSHIBA, Hisense, RCA

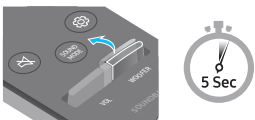
1. Sammuta Soundbar-laite.

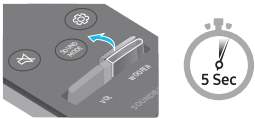
2. Työnnä **WOOFER** -painiketta ylöspäin ja pidä sitä painettuna 5 sekuntia.

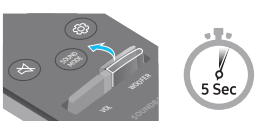
Joka kerta, kun painat **WOOFER** -painiketta ylöspäin ja pidät sitä painettuna 5 sekuntia, tila vaihtuu seuraavassa järjestyksessä: "OFF-TV REMOTE" (Oletustila), "SAMSUNG-TV REMOTE", "ALL-TV REMOTE".

Kaukosäätimen painike	Näyttö	Tila
	(Oletustila) OFF-TV REMOTE 	Poista TV:n kaukosäädin käytöstä.
	SAMSUNG-TV REMOTE 	Ota käyttöön Samsung-televisioiden infrapunakaukosäädin.
	ALL-TV REMOTE 	Ota käyttöön muun valmistajan televisioiden infrapunakaukosäädin.

04 SOUNDBARIN KYTKEMINEN

Virran ja laitteiden kytkeminen

Liitä bassokaiutin ja Soundbar virransyötön osien avulla pistorasiaan seuraavassa järjestyksessä:

- Jos haluat lisätietoja virtavaatimuksista ja virrankulutuksesta, tarkista tuotteeseen kiinnitetty tarra. (Tarra löytyy Soundbar-päälaitteen pohjasta.)

1. Kytke virtajohto bassokaiuttimeen.

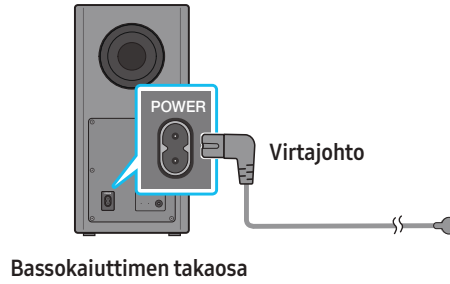

2. Kytke ensin virtajohto verkkolaitteeseen.

Kytke verkkolaite (virtakaapelilla) Soundbar-laitteeseen.

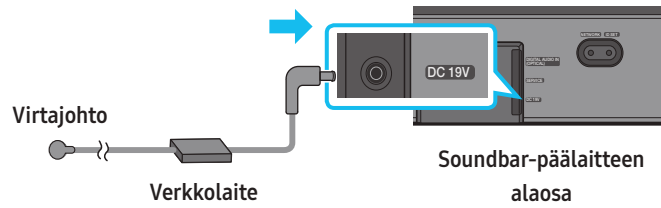

3. Kytke virta Soundbar-laitteeseen ja bassokaiuttimeen. Bassokaiutin yhdistetään automaattisesti, kun Soundbar-laite käynnistetään.

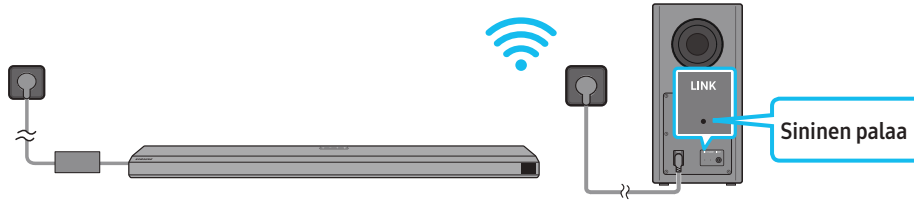

HUOMAUTUS

- Kytke bassokaiuttimen virta ennen Soundbariin kytkemistä. Bassokaiutin yhdistetään automaattisesti Soundbariin, kun siihen kytketään virta.
- Jos irrotat kytkennän ja kytket virtajohdon uudelleen, kun tuotteen virta on päällä, Soundbarin virta kytketään automaattisesti päälle.
- Varmista, että verkkolaite on lappeellaan pöydällä tai lattialla. Jos asetat verkkolaitteen niin, että se riippuu virtajohdon tuloliitäntä ylöspäin, verkkolaitteen sisään voi päästä vettä tai muita sitä vahingoittavia aineita.

Bassokaiuttimen yhdistäminen manuaalisesti

Ennen kuin kytket manuaalisesti alla annettujen ohjeiden mukaisesti, toimi seuraavasti:

- Varmista, että Soundbarin ja bassokaiuttimen virtakaapelit on kytketty oikein.
- Varmista, että Soundbarin virta on sammutettu.

1. Kytke Soundbarin päävirta pois päältä.

2. Paina bassokaiuttimen takaosan **ID SET** -painiketta painettuna vähintään 5 sekunnin ajan.
- Punainen merkkivalo bassokaiuttimen takaosassa sammuu ja sininen merkkivalo vilkkuu.

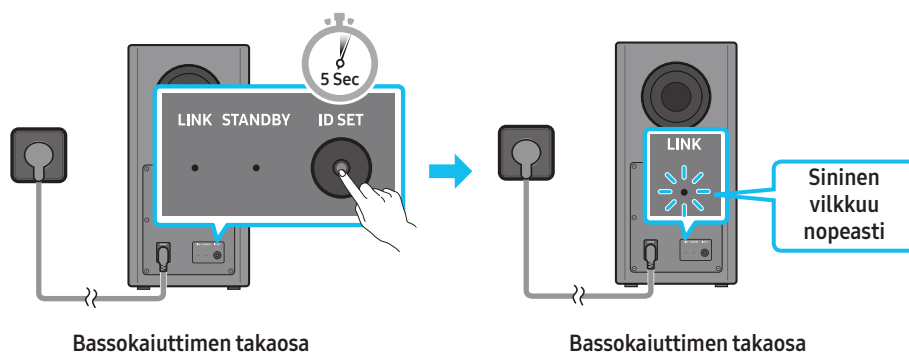

3. Pidä kaukosäätimen **YLös** -painiketta painettuna 5 sekuntia.
- **ID SET** -viesti näkyy Soundbar-laitteen näytössä hetken ja katoaa sitten.
 - Soundbar-laite käynnistyy automaattisesti, kun **ID SET** -toiminto on valmis.

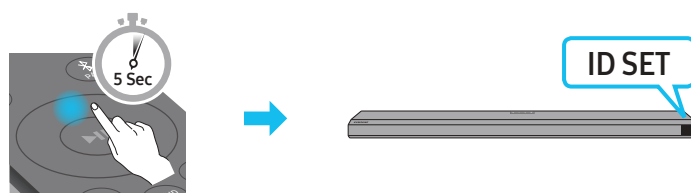



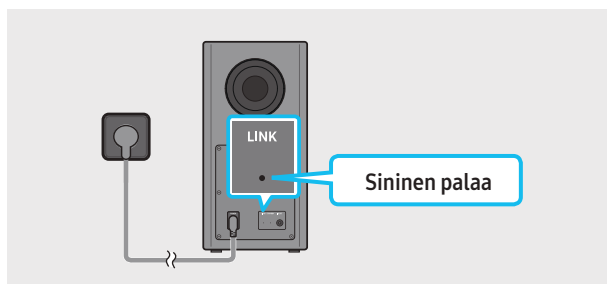

4. Tarkista, palaako LINK LED -merkkivalo sinisenä (yhteys valmis).

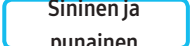

LINK -merkkivalo lakkaa vilkkumasta ja palaa jatkuvasti sinisenä, kun Soundbar-laitteen ja langattoman bassokaiuttimen välinen yhteys on muodostettu.

Bassokaiuttimen takaosan merkkivalot

Merkkivalo	Tila	Kuvaus	Ratkaisu
 	Palaa	Yhteys onnistui (normaali toiminta)	–
	Vilkkuu	Yhteyttä palautetaan	Varmista, että Soundbar-päälaitteeseen kytketty virtakaapeli on kytketty oikein tai odota noin viisi minuuttia. Jos vilkkuminen jatkuu, yritä yhdistää bassokaiutin manuaalisesti. Katso sivua 12.
 	Palaa	Valmiustila (Soundbar-päälaitteen ollessa sammutettuna)	Varmista, että Soundbar-päälaitteeseen kytketty virtakaapeli on kytketty oikein.
		Yhteys katkennut	Muodosta yhteys uudelleen. Katso yhteyden manuaalisen muodostamisen ohjeet sivulta 12.
 	Vilkkuu	Toimintahäiriö	Tarkista Samsung-huollon yhteystiedot tästä käyttöoppaasta.

HUOMAUTUS

- Jos päälaitteen virta katkaistaan, langaton bassokaiutin siirtyä valmiustilaan ja bassokaiuttimen takaosassa oleva STANDBY (VALMIUSTILA) -merkkivalo vilkkuu ensin sinisenä useita kertoja ja muuttuu sitten punaiseksi.
- Jos käytät Soundbar-laitteen lähellä laitetta, joka käyttää samaa taajuutta kuin Soundbar-laite, häiriöt voivat aiheuttaa äänen katkeilua.

- Päälaitteen langattoman signaalin enimmäistoimintaetäisyys on noin 10 metriä, mutta se voi vaihdella käyttöympäristön mukaan. Jos päälaiteen ja langattoman bassokaiuttimen välissä on teräsbetoni- tai metalliseinä, järjestelmä ei ehkä toimi lainkaan, koska langaton signaali ei läpäise metallia.

HUOMIO

- Langattoman signaalin vastaanottoantennit ovat langattoman bassokaiuttimen sisällä. Suojaa laitteet vedeltä ja kosteudelta.
- Parhaan kuuntelunautinnon saavuttamiseksi varmista, että langatonta bassokaiutinta tai langatonta vastaanotinmoduulia (myydään erikseen) ympäröivällä alueella ei ole mitään esteitä.

SWA-9500S-laitteen (myydään erikseen) yhdistäminen Soundbar-laitteeseen

Laajenna aitoon langattomaan tiläänentoistoon yhdistämällä Samsungin langaton takakaiutinsarja (SWA-9500S, myydään erikseen) Soundbar-laitteeseen.

Yksityiskohtaisia tietoja liitännöistä saat Samsungin langattoman takakaiutinsarjan käyttöoppaasta.

05 LANGALLISEN TV-YHTEYDEN KÄYTTÄMINEN

Vaihtoehto 1: HDMI-kytkentä

⚠ HUOMIO

- Kun sekä HDMI-kaapeli että optinen kaapeli ovat kytkettynä, HDMI-signaali vastaanotetaan ensin.
- Jos haluat kytkeä HDMI-kaapelin television ja Soundbarin välille, muista käyttää ARC-merkittyä liitäntää. Muussa tapauksessa et ehkä kuule television ääniä.
- Suositeltu kaapeli on **High Speed HDMI Cable with Ethernet**.

HDMI ARC (Audio Return Channel) -liitäntää tukevan television kytkeminen

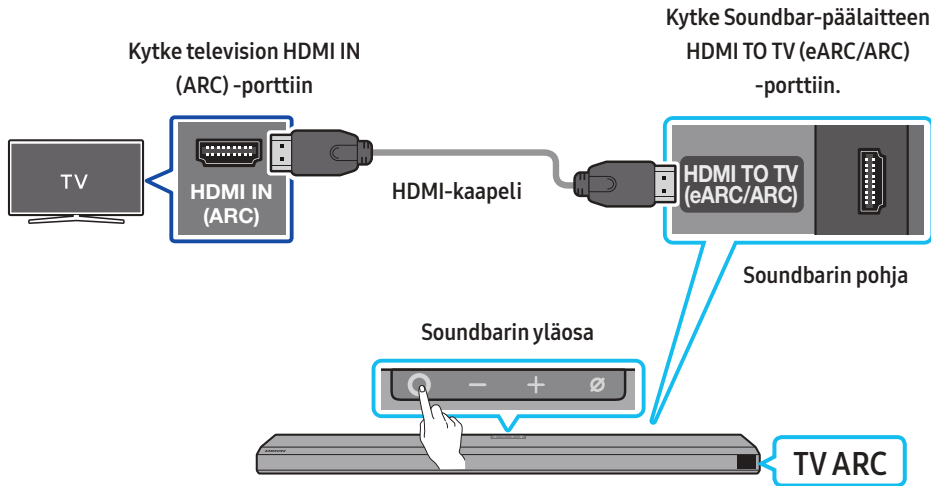

1. Sammuta Soundbarin ja television virta. Kytke sitten HDMI-kaapeli kuvassa näytetyllä tavalla.
2. Käynnistä Soundbar ja televisio.
3. Soundbar-päälaitteen näytössä näkyy "TV ARC" ja kuulet television äänet Soundbarista.
 - Jos television äänet eivät kuulu, paina Soundbarin yläosan **○ (Monitoimi)** -painiketta tai kaukosäätimen **📺 (Lähde)** -painiketta ja valitse tilaksi "D.IN". Näytössä lukee ensin "D.IN" ja "TV ARC" – ja kuulet television äänet.
 - Kun kytket television, joka tukee eARC-toimintoa, näyttöön ilmestyy "eARC", ja kuulet äänen.
 - eARC-yhteyden muodostamista varten TV-valikon eARC-toiminnon pitäisi olla käytössä. Lisätietoja asetuksesta on TV:n käyttöoppaassa. (esim Samsung TV: Koti (🏠) → Asetukset (⚙️) → Äänet → Asiantuntijan asetukset → HDMI-eARC-tila (Automaattinen))
 - Jos "TV ARC" ei näy Soundbar-päälaitteen näytössä, tarkista, että HDMI-kaapeli on kytketty oikeaan porttiin.
 - Voit muokata Soundbarin äänenvoimakkuutta television kaukosäätimen äänenvoimakkuuspainikkeilla.

HUOMAUTUS

- Kun yhdistät Soundbariin HDMI-kaapelilla HDMI ARC (äänten palautuskanava) -liitäntää tukevan television, lähetät digitaaliset ääni- ja kuvatiedot kytkemättä erillistä optista kaapelia.
- Suosittelemme, että käytät ytimetöntä HDMI-kaapelia, jos se on mahdollista. Jos käytät ytimellistä HDMI-kaapelia, käytä kaapelia, jonka ytimen halkaisija on enintään 14 millia.
- Tämä toiminto ei ole käytettävissä, jos HDMI-kaapeli ei tue ARC-liitäntää.
- Jos lähetyksen äänet ovat Dolby Digital -koodattuja ja television "Digital Output Audio Format" -asetuksena on PCM, suosittelemme sen vaihtamista Dolby Digitaliin. Kun vaihdat television asetusta, äänenlaatu paranee. (Television valikossa saatetaan käyttää eri nimiä kuin Dolby Digital ja PCM, mutta tämä riippuu televisiovalmistajasta.)

Vaihtoehto 2: optisen kaapelin kytkentä

Yhteyden muodostamista edeltävä tarkistuslista

- Kun sekä HDMI-kaapeli että optinen kaapeli ovat kytkettyinä, HDMI-signaali vastaanotetaan ensin.
- Kun käytät optista kaapelia ja liitäntöjen suojakannet ovat paikoillaan, muista irrottaa suojakannet.

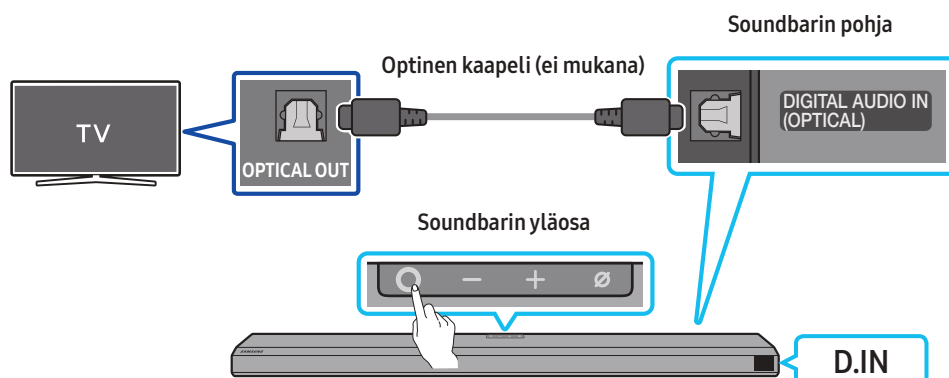

1. Kun television ja Soundbarin virta on sammutettuna, kytke Soundbarin **DIGITAL AUDIO IN (OPTICAL)** -portti ja television OPTICAL-lähtöportti optisella kaapelilla (ei toimiteta laitteen mukana) kuvan osoittamalla tavalla.
2. Käynnistä Soundbar ja televisio.
3. Paina **○ (Monitoimi)** -painiketta Soundbar-laitteen yläosassa tai **☞ (Lähde)** -painiketta kaukosäätimessä ja valitse sitten "D.IN" -tila.
4. Television äänet kuuluvat Soundbar-laitteesta.

Q-Symphony-toiminnon käyttäminen

Q-Symphony-toimintoa käytettäessä Soundbar-laite synkronoituu Samsung-TV:n kanssa ja lähettää ääntä kahden laitteen kautta, mikä takaa optimaalisen tiläänentoiston. Kun Soundbar-laite on yhdistetty, "TV+Soundbar" näkyy television **Äänilähtö** -valikon alapuolella. Valitse asianmukainen valikko.

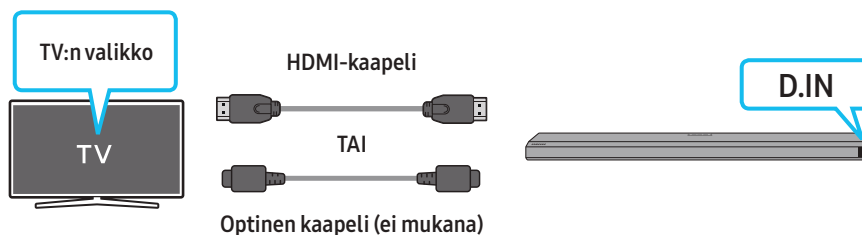

- Esimerkki TV:n valikosta: **TV + [AV] Soundbar-sarjan nimi (HDMI)**

HUOMAUTUS

- Toiminta voi määräytyä television tukemien koodekkien mukaan.
- Tämä toiminto on tuettu vain, kun HDMI-kaapeli tai optinen kaapeli (ei mukana) on yhdistetty.
- Tämä toiminto on käytettävissä joissakin Samsung-televisioissa ja joissakin Soundbar-malleissa.

Spacefit-äänien käyttäminen

Takaa optimaalisen äänenlaadun analysoimalla kuuntelutilat.

Jos haluat ottaa tämän toiminnon käyttöön, ota **Adaptive Sound+** -tila Samsung-televisiovalikossa käyttöön.

(Koti (🏠) → Asetukset (⚙️) → Yleiset → Älykkään tilan asetukset → Adaptive Sound+)

HUOMAUTUS

- Soundbar-laitteen äänitilaksi muuttuu automaattisesti **Adaptive Sound+**, jos otat **Adaptive Sound+** -tilan televisiossa käyttöön.
- Tämä toiminto toimii, kun Soundbar-laite muodostaa yhteyden johonkin Samsung-televisioon.

06 LANGATTOMAN TV-YHTEYDEN KÄYTTÄMINEN

Vaihtoehto 1: Bluetoothilla yhdistäminen

Kun Samsung-televisio yhdistetään Bluetoothilla, kuulet stereoäänien ilman vaivalloista kaapeleiden kytkemistä.

- Kerrallaan voi yhdistää vain yhden Samsung-televisioon.
- Voit yhdistää Bluetoothia tukevan Samsung-televisioon. Tarkista televisiosi tekniset tiedot.

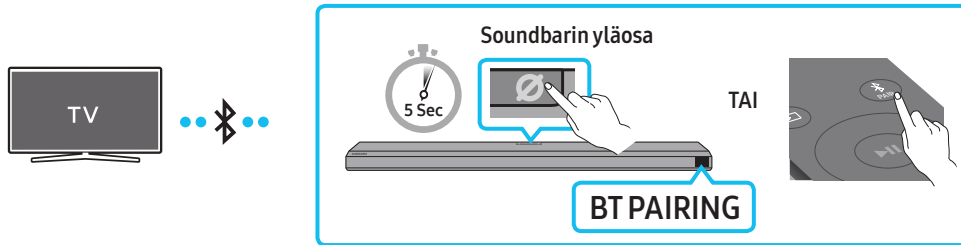

Ensimmäinen yhteys

1. Paina Soundbarin kaukosäätimen **PAIR** -painiketta: näin laite siirtyy "BT PAIRING" -tilaan.

- (TAI) a. Paina **Monitoimi** -painiketta yläpaneelissa ja valitse sitten "BT".
"BT"-tila vaihtuu automaattisesti "BT PAIRING" -tilaksi muutaman sekunnin kuluttua automaattisesti tai "BT READY" -tilaksi, jos yhteys on tallennettuna.
- b. Kun näkyviin tulee teksti "BT READY", pidä Soundbar-laitteen yläpaneelin **Mikrofoni käytössä / ei käytössä** -painiketta painettuna yli 5 sekuntia, kunnes "BT PAIRING" tulee näkyviin.

2. Valitse Samsung-televisioon Bluetooth-tila.

(esimerkiksi Koti (🏠) → Asetukset (⚙️) → Äänit → Äänilähtö → Bluetooth-kaiutinluettelo → [AV] Samsung Soundbar Q800A / Q810A (Bluetooth))

3. Valitse television luettelosta "[AV] Samsung Soundbar Q800A / Q810A".

Käytettävissä olevan Soundbarin kohdalla lukee television Bluetooth-laiteluettelossa "Laiteparin muodostus tarvitaan" tai "Laitepari muodostettu". Jos haluat yhdistää Samsung-televisioon Soundbariin, valitse viesti ja muodosta sitten yhteys.

- Kun Samsung-televisio on yhdistetty, näet Soundbarin etunäytössä [Television nimi] → "BT".

4. Kuulet nyt Samsung-televisioon äänet Soundbarista.

- Kun olet yhdistänyt Soundbarin Samsung-televisioon kerran, muodosta yhteys uudelleen "BT READY" -tilassa.

Jos laitteen yhdistäminen epäonnistuu

- Jos sinulla on jo Soundbar (esimerkiksi [AV] Samsung Soundbar Q800A / Q810A) Samsung-televisioon kaiutinluettelossa, poista se.
- Toista sitten vaiheet 1–3.

Soundbarin ja Samsung-televisioon yhteyden katkaiseminen

Paina Soundbarin yläosan **Monitoimi** -painiketta tai kaukosäätimen **Lähde** -painiketta ja valitse jokin muu tila kuin "BT".

- Yhteyden katkaiseminen vie aikaa, koska Samsung-televisioon täytyy vastaanottaa vastaus Soundbarilta.
(Tähän kuuluva aika voi vaihdella Samsungin eri televisiomalleissa.)

Mitä eroa BT READY- ja BT PAIRING -tiloilla on?

- **BT READY** : Tässä tilassa voit yhdistää uudelleen minkä tahansa Samsungin television tai mobiililaitteen, joka on yhdistetty aiemmin.
- **BT PAIRING** : Tässä tilassa voit yhdistää Soundbariin uuden laitteen.
(Paina Soundbar-kaukosäätimen **PAIR** -painiketta tai paina Soundbarin yläosan **Mikrofoni käytössä / ei käytössä** -painiketta vähintään 5 sekunnin ajan, kun Soundbar on "BT"-tilassa.)

Huomautuksia Bluetooth-yhteyksistä

- Jos haluat muodostaa Bluetooth-yhteyden uuden laitteen kanssa, uuden laitteen tulisi olla metrin säteellä.
- Jos sinulta kysytään PIN-koodia, kun muodostat Bluetooth-yhteyttä, anna PIN-koodiksi 0000.
- Soundbar sammuu automaattisesti, kun se on ollut valmiustilassa 18 minuuttia.
- Soundbar ei ehkä voi suorittaa Bluetooth-hakua tai muodostaa Bluetooth-yhteyttä oikein seuraavissa tilanteissa:
 - Jos Soundbarin ympärillä on vahva sähköinen kenttä.
 - Jos Soundbariin on yhdistetty samanaikaisesti useita Bluetooth-laitteita.
 - Jos Bluetooth-laite on sammutettu, jos ei ole paikoillaan tai jos siinä on toimintahäiriö.
- Elektroniset laitteet voivat aiheuttaa radiohäiriötä. Sähkömagneettisia aaltoja tuottavat laitteet on pidettävä etäällä Soundbar-päälaitteesta. Tällaisia ovat esimerkiksi mikroaaltouunit, langattoman lähiverkon laitteet jne.

Vaihtoehto 2. Wi-Fi-yhteyden muodostaminen

Yhteyden muodostamista edeltävä tarkistuslista

- Wi-Fi-yhteys on käytettävissä vain Samsung-televisiossa.
- Varmista, että **langattoman reitittimen (Wi-Fi)** virta on kytketty ja että **televisio on yhdistetty reitittimeen**.
- Television ja Soundbarin on oltava yhdistettyinä samaan langattomaan verkkoon (Wi-Fi).
- Jos langaton reititin (Wi-Fi) käyttää DFS-kanavaa, television ja Soundbarin välille ei voi muodostaa Wi-Fi-yhteyttä. Saat lisätietoja ottamalla yhteyttä Internet-palveluntarjoajaasi.
- Valikot voivat vaihdella valmistusvuoden mukaan, joten perehdy television käyttöoppaaseen.
- Jos haluat muodostaa television ja Soundbarin välille Wi-Fi-yhteyden, yhdistä ensin Soundbar langattomaan reitittimeen. Lisätietoja Wi-Fi-yhteyden muodostamisesta on sivulla 22.

1. Lisätietoja Soundbarin Wi-Fi-yhteydestä on sivulla 22, "**Vaihtoehto 2: Wi-Fi-yhteyden (langaton verkko) muodostaminen**".

2. Vaihda television syöttölähde Soundbarin Ääni-valikossa.

- **Samsung-televisiot, jotka on julkistettu vuonna 2017 tai myöhemmin**

Koti (🏠) → Asetukset (⚙️) → Äänet → Äänilähtö → [AV] Samsung Soundbar Q800A / Q810A (Wi-Fi)

07 ULKOISEN LAITTEEN KYTKEMINEN

Vaihtoehto 1: HDMI-kaapelilla kytkentä (Dolby Atmos -dekoodaus ja -toisto)

Yhteyden muodostamista edeltävä tarkistuslista

- Jos Äänilähtö -asetuksissa on Toissijainen ääni -asetus, varmista, että Toissijainen ääni -asetuksena on Ei käytössä.
- Varmista, että sisältö tukee Dolby Atmos® -tekniikkaa.

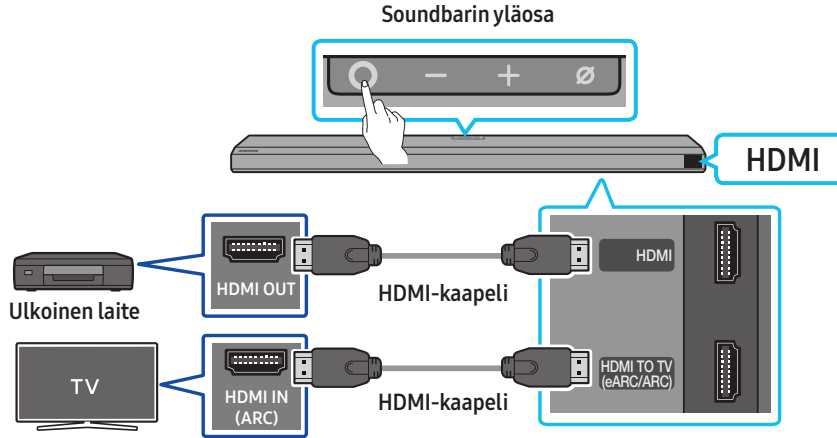

1. Yhdistä ulkoisen laitteen HDMI OUT -portti HDMI-kaapelilla Soundbarin pohjassa olevaan HDMI-porttiin.
2. Yhdistä television HDMI IN -portti HDMI-kaapelilla Soundbarin pohjassa olevaan HDMI TO TV (eARC/ARC) -porttiin.
3. Käynnistä Soundbar, televisio ja ulkoinen laite.
4. Paina **○ (Monitoimi)** -painiketta Soundbar-laitteen yläosassa tai **📺 (Lähde)** -painiketta kaukosäätimessä ja valitse sitten "HDMI"-tila.
5. Soundbarin näytössä näkyy, että HDMI-tila on valittuna, ja Soundbar alkaa toistaa ääntä.

HUOMAUTUS

- **Kun käytössä on Dolby Atmos®:** Jos tulolähde on Dolby Atmos®, lähtösignaali on 3.1.2-kanavainen.
- Kun Dolby Atmos® on käytössä, "DOLBY ATMOS" -teksti näkyy etuosan näytössä.
- **Dolby Atmos® -asetusten määrittäminen BD-soittimessa tai muussa laitteessa**
Avaa BD-soittimen tai muun laitteen asetusvalikon äänilähtöasetukset ja varmista, että Bitstream-asetuksena on "Ei koodausta". Esimerkiksi Samsungin BD-soittimessa valitse Home Kotivalikko → Ääni → Digitaalilähtö ja valitse sitten Bitstream (käsittelemätön).

Tuettu UHD-signaalien määrittäminen (3840 x 2160p)

Kuvanopeus (fps)	Värisyvyys	RGB 4:4:4	YCbCr 4:4:4	YCbCr 4:2:2	YCbCr 4:2:0
< 60	8 bittiä	0	0	0	0
	10 bittiä	-	-	0	0
	12 bittiä	-	-	0	0
120	8 bittiä	-	-	-	-
	10 bittiä	-	-	-	-

- Tuettu määrittäminen voi vaihdella yhdistetyn ulkoisen laitteen tai käyttöolosuhteiden mukaan.

Vaihtoehto 2: optisen kaapelin kytkentä

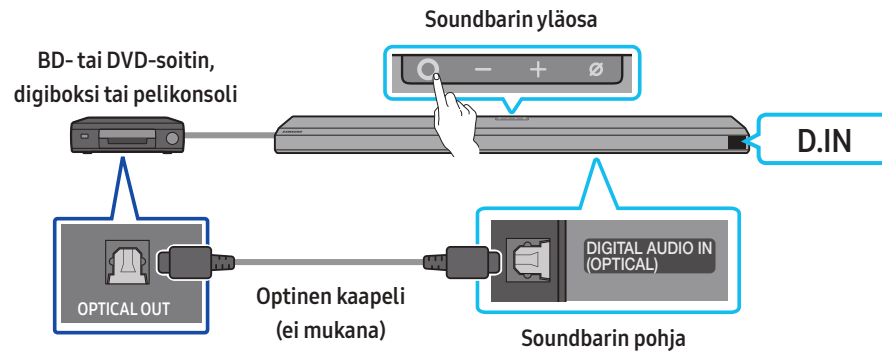

1. Kytke optinen kaapeli (ei mukana) Soundbar-laitteen **DIGITAL AUDIO IN (OPTICAL)** -liitäntään ja ulkoisen laitteen OPTICAL OUT -porttiin.
2. Käynnistä Soundbar-laite ja ulkoinen laite.
3. Paina **○ (Monitoimi)** -painiketta Soundbar-laitteen yläosassa tai **☞ (Lähde)** -painiketta kaukosäätimessä ja valitse sitten "D.IN" -tila.
4. Soundbar-laite toistaa ulkoisesta laitteesta tulevat äänet.

08 MOBIILILAITTEEN YHDISTÄMINEN

Vaihtoehto 1: Bluetoothilla yhdistäminen

Kun mobiililaitte yhdistetään Bluetoothilla, kuulet stereoäänien ilman vaivallista kaapeleiden kytkemistä.

- Kun yhdistät Bluetooth-laitteen, jonka kanssa on muodostettu laitepari, silloin, kun Soundbarin virta ei ole päällä, Soundbar käynnistyy automaattisesti.

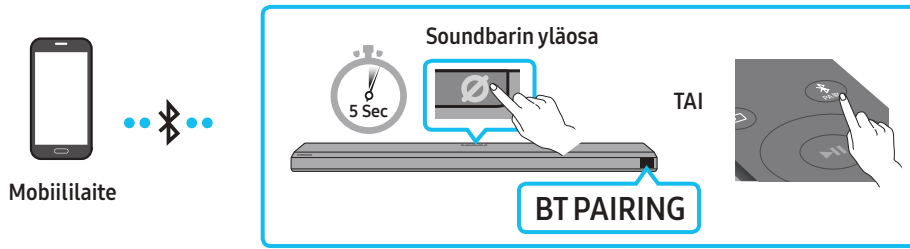

Ensimmäinen yhteys

- Kun olet yhdistämässä uutta Bluetooth-laitetta, varmista, että se on metrin säteellä.
1. Paina Soundbarin kaukosäätimen **PAIR** -painiketta: näin laite siirtyy "BT PAIRING" -tilaan.
(TAI) a. Paina **Monitoimi** -painiketta yläpaneelissa ja valitse sitten "BT".
"BT"-tila vaihtuu automaattisesti "BT PAIRING" -tilaksi muutaman sekunnin kuluttua automaattisesti tai "BT READY" -tilaksi, jos yhteys on tallennettuna.
b. Kun näkyviin tulee teksti "BT READY", pidä Soundbar-laitteen yläpaneelin **Mikrofoni käytössä / ei käytössä** -painiketta painettuna yli 5 sekuntia, kunnes "BT PAIRING" tulee näkyviin.
 2. Valitse laitteessasi näytettävästä luettelosta "[AV] Samsung Soundbar Q800A / Q810A".
 - Kun Soundbar on yhdistetty mobiililaitteeseen, etunäytössä lukee [Mobiililaitteen nimi] → "BT".
 3. Voit toistaa Bluetooth-yhteydellä yhdistetyssä laitteessa olevia musiikkiedostoja Soundbarin kautta.
 - Kun olet yhdistänyt Soundbarin mobiililaitteeseen kerran, muodosta yhteys uudelleen "BT READY"-tilassa.

Jos laitteen yhdistäminen epäonnistuu

- Jos sinulla on jo Soundbar (esimerkiksi "[AV] Samsung Soundbar Q800A / Q810A") mobiililaitteen kaiutinluettelossa, poista se.
- Toista vaiheet 1 ja 2.

Mitä eroa BT READY- ja BT PAIRING -tiloilla on?

- **BT READY** : Tässä tilassa voit yhdistää uudelleen minkä tahansa Samsungin television tai mobiililaitteen, joka on yhdistetty aiemmin.
- **BT PAIRING** : Tässä tilassa voit yhdistää Soundbariin uuden laitteen.
(Paina Soundbar-kaukosäätimen **PAIR** -painiketta tai paina Soundbarin yläosan **Mikrofoni käytössä / ei käytössä** -painiketta vähintään 5 sekunnin ajan, kun Soundbar on "BT"-tilassa.)

Huomautuksia Bluetooth-yhteyksistä

- Jos haluat muodostaa Bluetooth-yhteyden uuden laitteen kanssa, uuden laitteen tulisi olla metrin säteellä.
- Jos sinulta kysytään PIN-koodia, kun muodostat Bluetooth-yhteyttä, anna PIN-koodiksi 0000.
- Soundbar sammuu automaattisesti, kun se on ollut valmiustilassa 18 minuuttia.
- Soundbar ei ehkä voi suorittaa Bluetooth-hakua tai muodostaa Bluetooth-yhteyttä oikein seuraavissa tilanteissa:
 - Jos Soundbarin ympärillä on vahva sähköinen kenttä.
 - Jos Soundbariin on yhdistetty samanaikaisesti useita Bluetooth-laitteita.
 - Jos Bluetooth-laite on sammutettu, jos ei ole paikoillaan tai jos siinä on toimintahäiriö.
- Elektroniset laitteet voivat aiheuttaa radiohäiriötä. Sähkömagneettisia aaltoja tuottavat laitteet on pidettävä etäällä Soundbar-päälaitteesta. Tällaisia ovat esimerkiksi mikroaaltouunit, langattoman lähiverkon laitteet jne.
- Soundbar-laite tukee SBC-koodattua dataa (44,1 kHz, 48 kHz).
- Yhdistä vain Bluetooth-laitteeseen, joka tukee A2DP (AV) -toimintoa.
- Soundbar-laitetta ei voi yhdistää Bluetooth-laitteeseen, joka tukee vain HF (handsfree) -toimintoa.
- Kun yhdistät Soundbar-laitteen Bluetooth-laitteeseen, sijoita ne mahdollisimman lähelle toisiaan.
- Mitä kauempana Soundbar-laite ja Bluetooth-laite ovat toisistaan, sitä huonompi äänenlaatu on. Bluetooth-yhteys voi katketa, kun laitteet ovat tehollisen käyttöalueen ulkopuolella.
- Bluetooth-yhteys ei ehkä toimi tarkoitetulla tavalla alueilla, joilla vastaanoton laatu on huono.

- Bluetooth-laitteessa voi esiintyä kohinaa tai toimintahäiriö seuraavissa tilanteissa:
 - Kun runko on kosketuksissa Bluetooth-laitteen tai Soundbar-laitteen lähetyvastaanottoimeen
 - Kulmissa tai kun lähellä on este, kuten seinä tai väliseinä, jotka voivat aiheuttaa sähköisiä muutoksia.
 - Kun laite on alttiina muiden samalla taajuusalueella toimivien tuotteiden, kuten lääkinnällisten laitteiden, mikroaaltouunien ja langattomien lähiverkkolaitteiden, aiheuttamille radiohäiriöille.
 - Ovien ja seinien kaltaiset esteet voivat vaikuttaa äänenlaatuun, vaikka laitteet olisivat tehollisella käyttöetäisyydellä toisistaan.
- Huomaa, että Soundbar-laitetta ei voi liittää muiden Bluetooth-laitteiden pariin Bluetooth-toiminnon käytön aikana.
- Tämä langaton laite voi toiminnassa ollessaan aiheuttaa sähköisiä häiriöitä.

Bluetooth-laitteen ja Soundbar-laitteen yhteyden katkaiseminen

Voit katkaista Bluetooth-laitteen ja Soundbar-laitteen välisen yhteyden. Katso ohjeet Bluetooth-laitteen käyttöoppaasta.

- Soundbar-laitteen yhteys katkeaa.
- Kun Soundbarin yhteys Bluetooth-laitteeseen katkaistaan, Soundbarin etunäytössä näkyy ”BT DISCONNECTED”.

Soundbar-laitteen ja Bluetooth-laitteen yhteyden katkaiseminen

Paina **○ (Monitoimi)** -painiketta Soundbar-laitteen yläosassa tai **☞ (Lähde)** -painiketta kaukosäätimessä ja poista **BT**-tila käytöstä.

- Yhteyden katkaiseminen vie aikaa, koska Bluetooth-laitteen täytyy vastaanottaa vastaus Soundbarilta. (Yhteyden katkaisuaika voi vaihdella Bluetooth-laitteen mukaan.)
- Kun Soundbarin yhteys Bluetooth-laitteeseen katkaistaan, Soundbarin etunäytössä näkyy ”BT DISCONNECTED”.

Vaihtoehto 2: Wi-Fi-yhteyden (langaton verkko) muodostaminen

Jos haluat yhdistää Soundbarin mobiililaitteeseen langattomalla verkolla (Wi-Fi), tarvitset **SmartThings**-sovelluksen.

Ensimmäinen yhteys

1. Asenna **SmartThings**-sovellus mobiililaitteeseesi (älypuhelimien tai tablet-laitteeseen) ja käynnistä sovellus.
2. Lisää Soundbar-laite sovelluksen näyttöön tulevien ohjeiden mukaisesti.
 - Automaattinen ponnahdusikkuna (toinen näyttökuvalla alla) ei ehkä näy joissakin laitteissa.

Jos ponnahdusikkuna ei avaudu, paina **+**-painiketta **Home**-näytössä. Soundbar-laite lisätään sovellukseen.

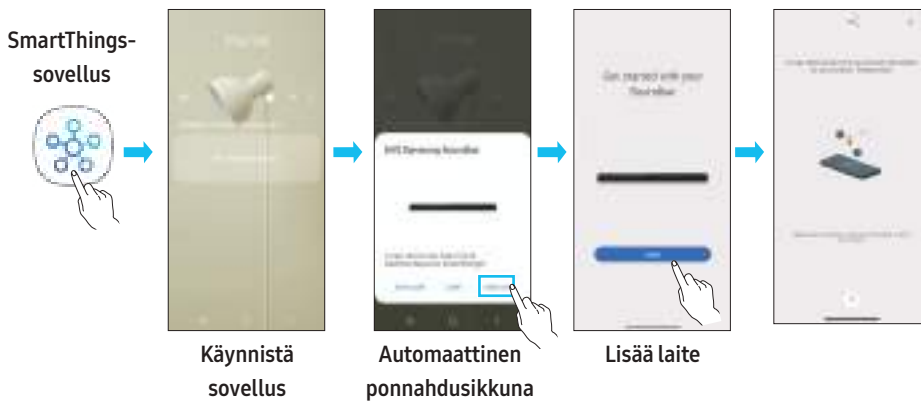

Amazon Alexan käytön aloittaminen (Sisäänrakennettu Alexa)

- Amazon Alexa on Amazonin palvelu.
- Tätä toimintoa ei välttämättä tueta kaikissa malleissa tai kaikilla alueilla.
- Tämä toiminto tukee vain joitakin kieliä, ja tuetut toiminnot saattavat vaihdella maantieteellisen alueen mukaan.
- Katso tekniset tai yhteensopivuuteen liittyvät tiedot Samsungin sivustosta (www.samsung.com).

Alexalla voit toistaa musiikkia, kuunnella uutisia, katsoa sääennusteita ja hallita kodin laitteita.

Amazon Alexan käyttöön tarvitaan Amazon-tili, johon Soundbar on yhdistettävä verkon kautta.

1. Asenna **SmartThings**-sovellus mobiililaitteeseesi ja käynnistä se.
2. Siirry Alexa-tilille toimimalla sovelluksen ohjeiden mukaan ja kirjaudu sitten palveluun.

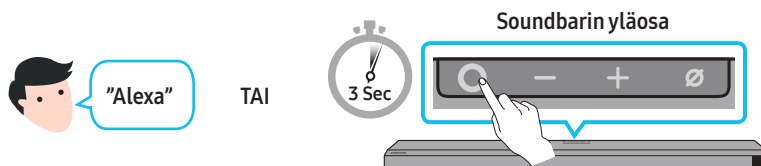

3. Kutsu Alexa tai paina Soundbarin **○ (Monitoimi)** -painiketta 3 sekunnin ajan, jos haluat käyttää Alexa-palvelua.
 - Voit kutsua Alexan painamalla **○ (Monitoimi)** -painiketta 3 sekunnin ajan. Puhu pitämällä painiketta painettuna, jos haluat ottaa puheentunnistuksen käyttöön.

Soundbar-laitteen ohjaaminen puhekomendoilla

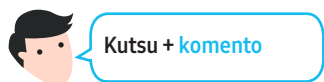

Kokeiltavat asiat	Esimerkki sanottavista sanoista
Äänvoimakkuus	"Alexa, lisää äänvoimakkuutta."
	"Alexa, vähennä äänvoimakkuutta"
Amazon Musicin suoratoistosisällön kuunteleminen	"Alexa, soita jotain jazz-musiikkia"
Toiston ohjaus	"Alexa, soita seuraava kappale."
	"Alexa, pysäytä musiikki."
	"Alexa, mikä tämä kappale on?"
Säätiedot	"Alexa, millainen sää on?"
Ajastimen ajastus	"Alexa, aseta ajastin 10 minuuttiin."

Amazon-tuotteen Alexan käytön aloittaminen (Toimii Alexan kanssa)

- Tätä toimintoa ei välttämättä tueta kaikissa malleissa tai kaikilla alueilla.
- Tämä toiminto tukee vain joitakin kieliä, ja tuetut toiminnot saattavat vaihdella maantieteellisen alueen mukaan.
- Katso tekniset tai yhteensopivuuteen liittyvät tiedot Samsungin sivustosta (www.samsung.com).
- Tämän palvelun tarjoaa Amazon, ja se voidaan lakkauttaa milloin tahansa. Samsung ei vastaa palvelun käytettävyydestä.
- Amazon Alexa -sovelluksen näyttöä voidaan muuttaa ilman ennakoilmoitusta.

Amazon-tuotteeseen yhdistäminen ja käyttäminen sen kanssa (Amazon Echo)

Amazon Echo -tuotteen avulla voit ohjata Soundbar-laitettasi ja kuunnella Amazon Echo -musiikkipalveluja.

Amazon Alexan käyttöön tarvitaan Amazon-tili, johon Soundbar on yhdistettävä verkon kautta.

1. Asenna **SmartThings**-sovellus mobiililaitteeseesi ja käynnistä se.
2. Siirry Alexa-tilille toimimalla sovelluksen ohjeiden mukaan ja kirjaudu sitten palveluun.

Soundbar-laitteen ohjaaminen puhekomennolla

- Amazon Echo -palvelu, jota voit käyttää Soundbar-laitteellasi, on rajoitettu musiikkiin. Muut Amazon Echo -palvelut, kuten uutiset ja säätiedot, ovat käytettävissä vain Amazon Echo -tuotteen kautta.



Kutsu + komento + Kaiuttimen nimi

* Puhekomentojen käyttäminen Soundbar-laitteeseen, jonka nimi on "Olohuone"

Toiminto	Puhekomento
Äänenvoimakkuustason asettaminen tasolle 5	"Alexa, asetä äänenvoimakkuustasoksi 5 olohuoneessa "
Äänenvoimakkuustason lisääminen	"Alexa, lisää äänenvoimakkuustasoa olohuoneessa "
Äänen mykistäminen	"Alexa, mykistä ääni olohuoneessa "
KISS FM -radioaseman kuunteleminen	"Alexa, toista KISS FM:ää olohuoneessa "
Seuraavan kappaleen toistaminen	"Alexa, toista seuraava kappale olohuoneessa "
Toiston pysäyttäminen	"Alexa, pysäytä toisto olohuoneessa "
Äänen sammuttaminen	"Alexa, sammuta ääni olohuoneessa "

Tap Sound -toiminnon käyttäminen

Napauttamalla Soundbar-laitetta mobiililaitteella voit toistaa mobiililaitteessa olevaa sisältöä Soundbar-laitteen kautta.

- Tämä toiminto ei ehkä ole tuettu kaikissa mobiililaitteissa.
- Tämä toiminto on yhteensopiva vain niiden Samsung-mobiililaitteiden kanssa, joissa on Android 8.1 tai uudempi versio.

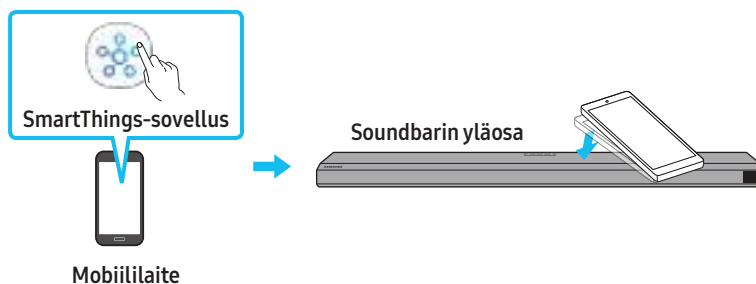

1. Ota laitteen **Tap Sound** -toiminto käyttöön.
 - Lisätietoja toiminnon ottamisesta käyttöön on kohdassa "**Tap Sound -toiminnon asettaminen**" alla.
2. Napauta Soundbar-laitetta mobiililaitteella. Valitse näyttöön tulevassa viesti-ikkunassa "**Start now**"
Mobiililaitteen ja Soundbar-laitteen välille muodostetaan Bluetooth-yhteys.
3. Toista mobiililaitteessa olevan sisällön ääntä Soundbar-laitteen kautta.
 - Tämä toiminto yhdistää mobiililaitteen Soundbar-laitteeseen Bluetooth-yhteyden kautta tunnistamalla värinän, jota syntyy, kun laite koskettaa Soundbar-laitetta.
 - Varmista, että mobiililaitte ei napauta Soundbar-laitteen terävää kulmaa. Soundbar-laite tai mobiililaitte voi naarmuuntua tai vaurioitua.
 - Suosittelemme, että mobiililaitte suojataan kotelolla. Napauta kevyesti Soundbar-laitteen yläosassa olevaa leveää aluetta käyttämättä liiallista voimaa.
 - Jos haluat käyttää tätä toimintoa, päivitä **SmartThings**-sovellus uusimpaan versioon.
Tämä toiminto ei ehkä ole tuettu kaikissa sovellusversioissa.

Tap Sound -toiminnon asettaminen

Ota **Tap View, Tap Sound** -toiminto käyttöön **SmartThings** -sovelluksen avulla.

1. Käynnistä **SmartThings**-sovellus mobiililaitteessa.
2. Valitse (☰ → ⚙️) mobiililaitteessa näkyvässä **SmartThings**-sovellusnäytössä.
3. Jos haluat, että toiminto toimii, kun mobiililaitte siirretään lähelle Soundbar-laitetta, valitse **Tap View, Tap Sound** -asetukseksi Käytössä. Toiminto otetaan käyttöön.

HUOMAUTUS

- Kun mobiililaitte on virransäästötilassa, **Tap Sound** -toiminto ei toimi.
- **Tap Sound** -toiminto ei ehkä toimi, jos Soundbar-laitteen lähellä on sähkölaitteita tai muita radiohäiriöitä aiheuttavia laitteita. Varmista, että laitteet, jotka voivat aiheuttaa radiohäiriöitä, ovat riittävän kaukana Soundbar-laitteesta.

09 YHTEYDEN MUODOSTAMINEN APPLE AIRPLAY 2:EEN

Tämä toiminto ei ehkä ole käytettävissä joissakin maissa.

Yhteyden muodostaminen ja käyttäminen Apple-tuotteen kanssa

- AirPlay 2:lla voit hallita kotisi äänijärjestelmää iPhoneista, iPadista, HomePodista tai Apple TV:stä.
- Tämä Samsungin Soundbar-laite tukee AirPlay 2:ta ja vaatii iOS 11:4:n tai uudemman.

HUOMAUTUS

- Varmista, että Soundbar-laitteesta on muodostettu Wi-Fi-yhteys. (Katso **Vaihtoehto 2: Wi-Fi-yhteyden (langaton verkko) muodostaminen**)

10 SEINÄKIINNIKKEEN ASENTAMINEN

Asennuksen varotoimet

- Asenna vain pystysuoralle seinälle.
- Älä asenna liian kuumaan tai kosteaan paikkaan.
- Varmista, että seinä kestää tuotteen painon. Jos ei, vahvista seinää tai valitse toinen asennuspaikka.
- Osta ja käytä kiinnitysruuveja tai ankkureita, jotka on tarkoitettu asennuseinän materiaalia varten (esimerkiksi kipsilevy, tiili tai puu). Jos mahdollista, kiinnitä ruuvit seinän pystypuihin.
- Osta seinäasennusruuveja, jotka sopivat sen seinän tyyppiin ja paksuuteen, johon haluat asentaa Soundbarin.
 - Halkaisija: M5
 - Pituus: suosittelemme vähintään 35 millia.
- Yhdistä laitteen kaapelit ulkoiisiin laitteisiin, ennen kuin asennat Soundbar-laitteen seinälle.
- Varmista, että laitteen virta on katkaistu ja sen virtajohto irrotettu pistorasiasta, ennen kuin asennat laitteen. Muutoin on olemassa sähköiskun vaara.

Seinäkiinnitysosat

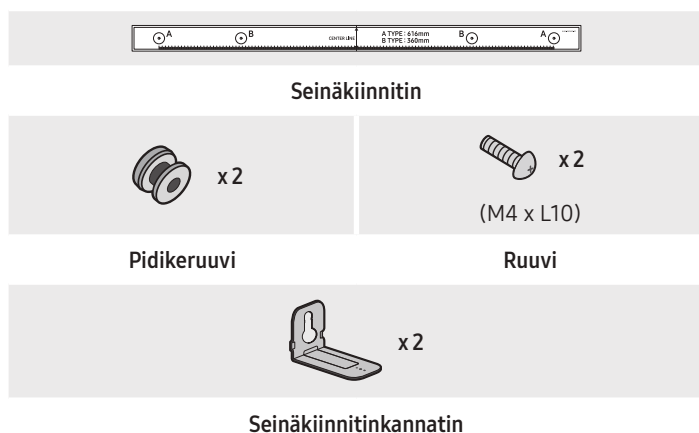

1. Aseta **seinäkiinnitin** seinäpintaa vasten.
 - **Seinäkiinnitin** on asetettava vaakasuoraan asentoon.
 - Jos TV on asennettu seinälle, asenna Soundbar-laite vähintään 5 cm:n päähän TV:n alapuolelle.

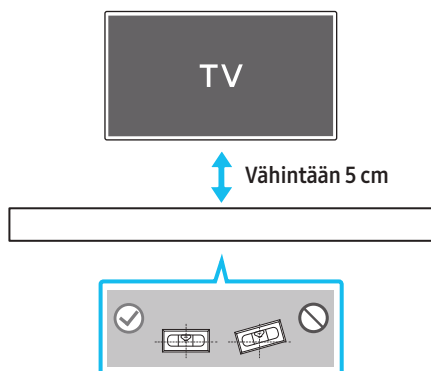

2. Kohdista **seinäkiinnittimen keskiviiva** TV:n keskikohtaan (jos asennat Soundbar-laitteen TV:n alapuolelle) ja kiinnitä sitten **seinäkiinnitin** seinään teipillä.
 - Jos et tee asennusta TV:n alapuolelle, aseta **keskiviiva** asennusalueen keskikohtaan.

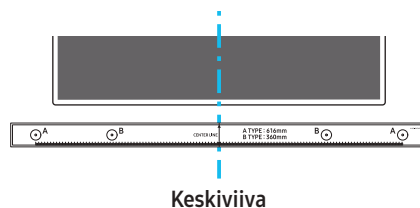

3. Merkitse kiinnitysruuvien paikat työntämällä kuulakärkikynän tai terävän lyijykynän kärki oppaan kummassakin päässä olevan **A-TYYPPI**-kuvan keskikohtaan läpi ja irrota sitten **seinäkiinnitin**.

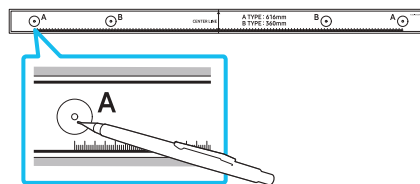

4. Pora sopivan kokoisella poranterällä seinään reikä kummankin merkinnän kohdalle.
 - Jos merkinnät eivät vastaa tappien paikkoja, varmista, että asetat reikiin oikeanlaiset ankkurit tai kiinnitystulpat, ennen kuin asennat kiinnitysruuvit. Jos käytät ankkureita tai kiinnitystulppia, varmista, että poraamasi reiät ovat tarpeeksi suuret käyttämillesi ankkureille tai kiinnitystulpile.
5. Työnnä ruuvi (ei mukana) jokaisen **pidikeruuv**in läpi ja kierrä sitten jokainen ruuvi tiukasti kiinni kiinnitysruuvien reikään.

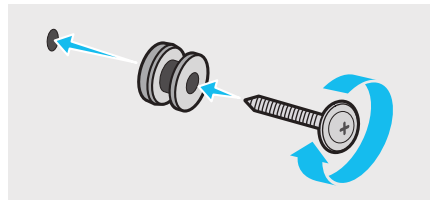

6. Asenna **kaksi seinäkiinnitintä** oikean suuntaisesti Soundbar-laitteen alaosaan kahdella **ruuvilla**.

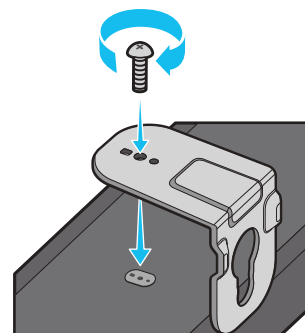

- Varmista asentaessasi, että **seinäkiinnittimien** ripustinosa on Soundbar-laitteen takana.

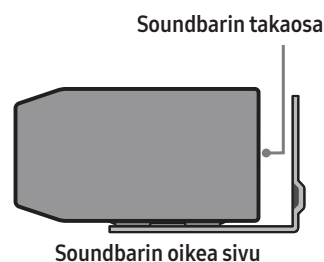

7. Asenna Soundbar-laitte siihen kiinnitettyjen **seinäkiinnittimien** avulla ripustamalla **seinäkiinnittimet** seinässä oleviin **pidikeruuveihin**.

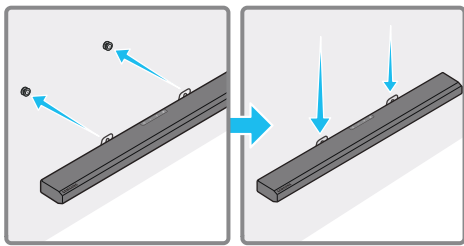

8. Liu'uta Soundbar-laitetta alaspäin alla olevan kuvan mukaan niin, että **seinäkiinnittimet** ovat pitävästi **pidikeruuvien** varassa.
- Työnnä **pidikeruuvit seinäkiinnittinten** leveään osaan (alaosaan) ja liu'uta sitten **seinäkiinnittimet** alas niin, että **seinäkiinnittimet** ovat tukevasti **pidikeruuveissa**.

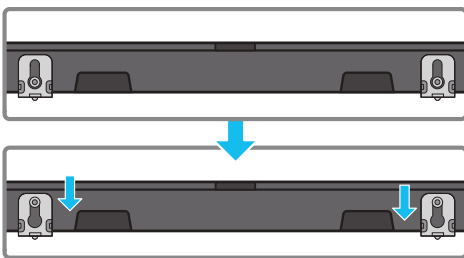

11 SOUNDBAR-LAITTEEN ASENTAMINEN TV:N JALUSTAN PÄÄLLE

Osa

 x 4

Kumitassu

Kiinnitä **kumitassut** Soundbarin pohjaan, ennen kuin asetat sen TV-jalustalle. Kiinnitä **kumitassut** niin, että ne eivät ulotu TV-telineen reunojen ulkopuolelle. Katso alla olevaa kuvaa.

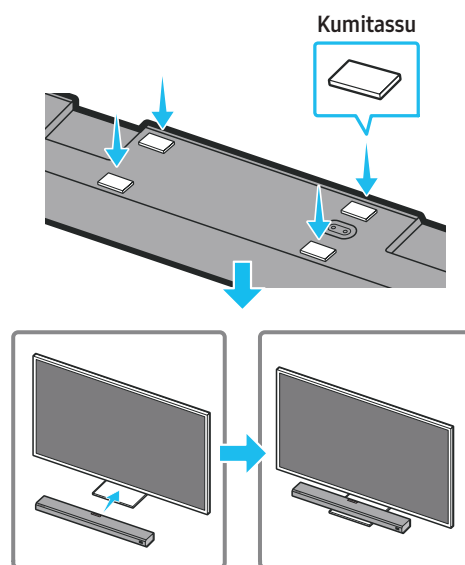

Sijoita Soundbar-laitte TV:n jalustaan.

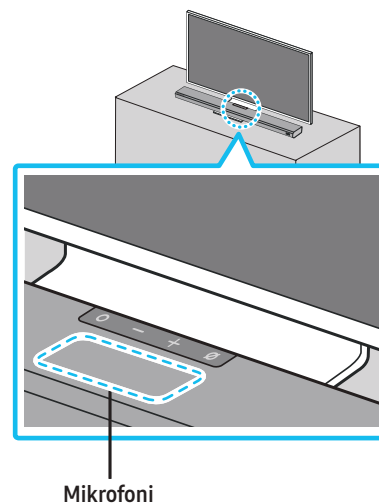

Kohdista kuvan mukaisesti Soundbar-laitteen keskikohta TV:n keskikohtaan ja aseta Soundbar-laite varovasti TV:n jalustaan. Aseta mikrofoni tällöin jalustan eteen, jotta puheentunnistus ei häiriinny.

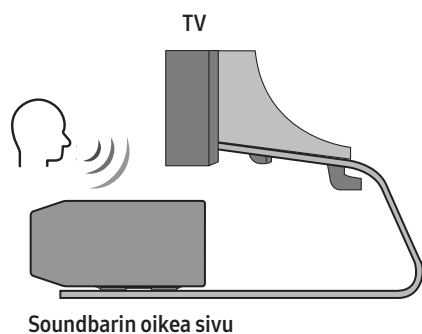

HUOMAUTUS

- Varmista, että Soundbar-laite on asetettu tasaiselle ja vakaalle alustalle.
- Riittämätön etäisyys televisioon voi aiheuttaa puheentunnistukseen ja akustiikkaan liittyviä ongelmia.

12 OHJELMISTOPÄIVITYS

Automaattinen päivitys

Kun Soundbar on yhteydessä Internetiin, ohjelmisto päivitetään automaattisesti aina, kun Soundbar sammutetaan.

- Jos haluat käyttää automaattista päivitystoimintoa, Soundbarin täytyy olla yhteydessä Internetiin.

Soundbarin Wi-Fi-yhteys katkaistaan, jos Soundbarin virtajohto irrotetaan tai sähkötkatkeavat. Jos sähkötkatkeavat ja palaavat tai jos kytket virtajohdon uudelleen, käynnistä Soundbar ja yhdistä se uudelleen Internetiin.

USB-päivitys

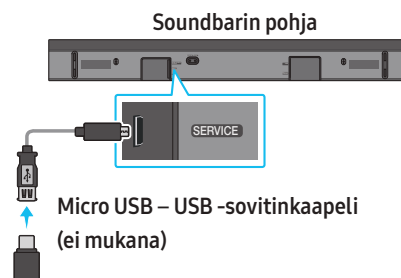

Samsung voi jatkossa tarjota päivityksiä Soundbarin laiteohjelmistoon.

Kun päivitys on saatavilla, voit päivittää Soundbarin liittämällä sen **SERVICE**-porttiin USB-muistitikon, joka sisältää laiteohjelmistopäivityksen.

1. Siirry Samsungin sivustoon (www.samsung.com) → etsi mallin nimi asiakastuen valikosta.
 - Lisätietoja päivittämisestä on kohdassa Päivitysopas.
2. Lataa päivitystiedosto (USB-tyyppi).
3. Pura tiedoston pakkaus, jolloin syntyy tiedostonimen mukainen kansio.
4. Tallenna luotu kansio USB-muistiin ja liitä se sitten Soundbar-laitteeseen.
5. Käynnistä Soundbar-laite. Tämän jälkeen tuote päivitetään 3 minuutin kuluessa, ja näytössä näkyy ilmoitus **"UPDATE"**.
 - Älä sammuta laitetta tai poista USB-muistia päivityksen aikana.
 - Jos **"UPDATE"** -ilmoitusta ei näy näytössä, irrota virtajohto Soundbar-laitteesta ja kytke se sitten uudelleen.
 - Jos uusin versio on jo asennettu, päivitystä ei suoriteta.
 - USB-tyypin mukaan voi olla, että päivitystä ei tueta.

Alustus

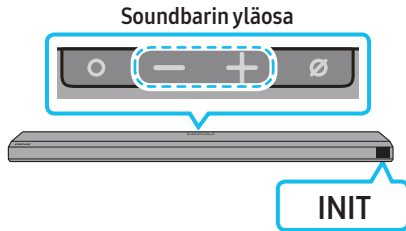

Kun Soundbar-laite on käynnissä, paina **— + (Äänenvoimakkuus)** -painikkeita samanaikaisesti vähintään 5 sekuntia. Näytössä lukee "INIT" ja Soundbar alustetaan.

! HUOMIO

- Kaikki Soundbar-laitteen asetukset alustetaan. Tee tämä vain, kun alustus on tarpeen.

13 VIANMÄÄRITYS

Tarkista seuraavat asiat ennen yhteydenottoa huoltoon.

Soundbar-laite ei käynnisty.

- Tarkista, että Soundbarin virtajohto on kunnolla kiinni pistorasiassa.

Soundbar-laite toimii arvaamattomasti.

- Irrota virtajohto ja kytke se sitten uudelleen.
- Irrota virtajohto ulkoisesta laitteesta ja yritä uudelleen.
- Jos signaalia ei ole, Soundbar sammuu automaattisesti tietyn ajan kuluttua. Kytke virta päälle. (Katso sivua 9.)

Jos kaukosäädin ei toimi

- Suuntaa kaukosäädin suoraan Soundbar-laitetta kohti.
- Vaihda paristot uusiin.

Soundbar-laite ei toista mitään ääntä.

- Soundbarin äänenvoimakkuus on liian pieni tai äänet on mykistetty. Säädä äänenvoimakkuutta.
- Kun mikä tahansa ulkoinen laite on yhdistettynä (digiboksi, Bluetooth-laite, mobiililaitte jne.), säädä ulkoisen laitteen äänenvoimakkuutta.
- Valitse television äänilähdöksi Soundbar. (Samsung-televisiossa voit tehdä sen valitsemalla Koti (🏠) → Asetukset (⚙️) → Äänet → Äänilähtö → Valitse Soundbar)
- Kaapeli voi olla löysällä Soundbar-laitteen liitännässä. Irrota kaapeli ja kytke se uudelleen.
- Irrota virtajohto kokonaan, kytke se uudelleen ja kytke virta.
- Alusta tuote ja yritä uudelleen. (Katso sivua 30.)

Bassokaiutin ei toista mitään ääntä.

- Tarkista, palaako bassokaiuttimen takana oleva merkkivalo sinisenä. Kytke Soundbar-laite ja bassokaiutin takaisin, jos merkkivalo vilkkuu sinisenä tai on muuttunut punaiseksi. (Katso sivua 12.)
- Jos Soundbar-laitteen ja bassokaiutin välissä on este, voi ilmetä ongelmia. Siirrä laitteet kauemmas esteistä.
- Muut lähellä olevat radiotaajuisia signaaleja lähettävät laitteet voivat häiritä yhteyttä. Pidä kaiutin etäällä tällaisista laitteista.
- Irrota virtapistoke ja kytke se takaisin.

Bassokaiuttimen äänenvoimakkuus on liian pieni

- Toistettavan sisällön alkuperäinen äänenvoimakkuus voi olla pieni. Yritä säätää bassokaiuttimen voimakkuutta. (Katso sivua 10.)
- Siirrä bassokaiutin lähemmäs itseäsi.

Jos televisiota ei ole kytketty HDMI TO TV (eARC/ARC) -liitännällä

- Tarkista, onko HDMI-kaapeli kytketty oikein ARC-liitäntään. (Katso sivua 15.)
- Kytkeä tai yhdistäminen ei välttämättä ole mahdollista ulkoisesta laitteesta johtuen (digiboksi, pelikonsoli jne.). Kytke suoraan Soundbariin.
- HDMI-CEC ei ehkä ole käytössä televisiossa. Ota se käyttöön television valikossa. (Samsung-televisiossa voit tehdä sen valitsemalla Koti (🏠) → Asetukset (⚙️) → Yleiset → Ulkoisten laitteiden hallinta → Anynet+ (HDMI-CEC) ON)
- eARC-yhteyden muodostamista varten TV-valikon eARC-toiminnon pitäisi olla käytössä. (Samsung-televisiossa voit tehdä sen valitsemalla Koti (🏠) → Asetukset (⚙️) → Äänet → Asiantuntijan asetukset → HDMI-eARC-tila (Automaattinen))

Ääntä ei kuulu, kun laite on kytketty televisioon HDMI TO TV (eARC/ARC) -tilassa.

- Laite ei pysty toistamaan tulosignaalia. Vaihda television äänilähtöasetukseksi PCM tai Dolby Digital. (Samsung-televisiota käytettäessä: Koti (🏠) → Asetukset (⚙️) → Äänet → Asiantuntijan asetukset → Digitaalisen äänilähdön muoto)

Soundbar-laite ei muodosta Bluetooth-yhteyttä.

- Kun olet yhdistämässä uutta laitetta, vaihda tilaksi **"BT PAIRING"**. (Paina kaukosäätimen **PAIR** -painiketta tai paina laitteen **Ø (Mikrofoni käytössä / ei käytössä)** -painiketta vähintään 5 sekunnin ajan.)
- Jos Soundbar-laite on liitetty toiseen laitteeseen, irrota kyseinen laite ensin ja vaihda laitetta.
- Yhdistä se uudelleen, kun olet poistanut Bluetooth-kaiuttimen yhdistettävän laitteen luettelosta. (Samsung-televisiossa voit tehdä sen valitsemalla Koti (🏠) → Asetukset (⚙️) → Äänet → Äänilähtö → Bluetooth-kaiutinluettelo.
- Television automaattinen yhdistäminen voi olla poissa käytöstä. Kun Soundbar-laite on **"BT READY"** -tilassa, valitse **ON-TV CONNECT** painamalla Soundbar-laitteen kaukosäätimen **Vasen** -painiketta 5 sekuntia. Jos asetuksena on **OFF-TV CONNECT**, vaihda asetusta painamalla **Vasen** -painiketta uudelleen 5 sekuntia.
- Irrota virtapistoke, kytke se takaisin ja yritä uudelleen.
- Alusta tuote ja yritä uudelleen. (Katso sivua 30.)

Ääni katkeilee Bluetooth-yhteyttä käytettäessä.

- Jotkin laitteet (esimerkiksi mikroaaltouunit, langattomat reitittimet ja niin edelleen) voivat aiheuttaa radiohäiriöitä, jos ne ovat liian lähellä Soundbar-laitetta.
- Jos Bluetoothilla yhdistetty laite siirtyy liian kauaksi Soundbar-laitteesta, ääni voi katkeilla. Siirrä laite lähemmäs Soundbar-laitetta.
- Jos jokin varkalosi osa koskee Bluetooth-lähetinvastaanottimeen tai jos tuote on metallisen huonekalun päällä, ääni saattaa katkeilla. Tarkista käyttöympäristö ja -olosuhteet.

Wi-Fi-yhteyttä ei voi muodostaa.

- Tarkista, onko langaton reititin käynnissä.
- Sammuta reititin, käynnistä se uudelleen ja yritä uudelleen.
- Soundbar-laite ei muodosta yhteyttä, jos langaton signaali on liian heikko. Yritä siirtää Soundbar-laite lähemmäksi reitintä tai poistaa Soundbar-laitteen ja reitittimen välissä olevat esteet, jos se on mahdollista.
- Jos langaton reitittimesi on uusi, kaiuttimen verkkoasetukset on määritettävä uudelleen.

Soundbar-laite ei käynnisty automaattisesti television kanssa.

- Kun sammutat Soundbarin katsellessasi televisiota, virtasynkronointi television kanssa poistetaan käytöstä. Sammuta ensin televisio

AVA-toiminto ei ole käytettävissä seuraavissa tapauksissa.

- AVA-toiminto ei ole käytettävissä, kun Q-symphony-toiminto on käytössä.
- AVA-toiminto ei ole käytettävissä, kun mikrofoni on poissa päältä.

14 LISENSSI



Dolby, Dolby Atmos, and the double-D symbol are registered trademarks of Dolby Laboratories Licensing Corporation. Manufactured under license from Dolby Laboratories. Confidential unpublished works. Copyright © 2012-2020 Dolby Laboratories. All rights reserved.



For DTS patents, see <http://patents.dts.com>. Manufactured under license from DTS, Inc. (for companies headquartered in the U.S./Japan/Taiwan) or under license from DTS Licensing Limited (for all other companies). DTS, DTS:X Pro, DTS:X, and the DTS:X logo are registered trademarks or trademarks of DTS, Inc. in the United States and other countries. © 2020 DTS, Inc. ALL RIGHTS RESERVED.



The terms HDMI and HDMI High-Definition Multimedia Interface, and the HDMI Logo are trademarks or registered trademarks of HDMI Licensing Administrator, Inc. in the United States and other countries.



- Käytä puhelinta, tablettia tai tietokonetta Spotifyn kaukosäätimenä. Katso tarkemmat tiedot osoitteesta [spotify.com/connect](https://www.spotify.com/connect).
 - Spotify-ohjelmistoon sovelletaan kolmansien osapuolten lisenssejä, jotka löytyvät täältä: <https://www.spotify.com/connect/third-party-licenses>.
-



- Apple, AirPlay, iPhone, iPad, HomePod, and Apple TV are trademarks of Apple Inc., registered in the U.S. and other countries.
 - Use of the Works with Apple badge means that an accessory has been designed to work specifically with the technology identified in the badge and has been certified by the developer to meet Apple performance standards.
-

15 AVOIMEN KOODIN LISENSSITIEDOTE

Jos haluat lähettää avoimiin lähdekoodeihin liittyviä kyselyjä tai pyyntöjä, ota yhteyttä Samsung Open Sourceen (<http://opensource.samsung.com>).

16 PALVELUA KOSKEVIA TÄRKEITÄ HUOMAUTUKSIA

- Tämän käyttöoppaan kaaviot ja kuvat ovat vain viitteellisiä, ja tuote voi todellisuudessa olla erilainen.
- Palvelumaksu voidaan periä, jos
 - (a) kutsut asentajan paikalle, vaikka laitteessa ei ole vikaa (eli et ole lukenut käyttöopasta)
 - (b) viet laitteen huoltoon, vaikka laitteessa ei ole vikaa (eli et ole lukenut käyttöopasta).
- Sinulle kerrotaan palvelumaksuista ennen asentajan käyntiä.

17 TEKNISET TIEDOT JA OPAS

Tekniset tiedot

Mallinimi	HW-Q800A / HW-Q810A
Paino	3,6 kg
Mitat (L x K x S)	980,0 x 60,0 x 115,0 mm
Käyttölämpötila-alue	+5 °C...+35 °C
Käyttökosteusalue	10–75 %
VAHVISTIN Nimellinen lähtöteho	((30 W x 4) + (20 W x 2) + 10 W) + 160 W
Tuetut toistomuodot	Dolby 5.1ch / Dolby Digital Plus / Dolby TRUE HD / Dolby ATMOS DTS 5.1ch / DTS HD / DTS-HD Master Audio / DTS:X / LPCM 8Ch
LANGATTOMAN LAITTEEN LÄHTÖTEHO Wi-Fi-lähettimen enimmäisteho	100 mW alueella 2,4 GHz–2,4835 GHz, 200 mW alueella 5,15 GHz – 5,25 GHz, 100 mW alueella 5,25 GHz – 5,35 GHz ja 5,47 GHz – 5,725 GHz
LANGATTOMAN LAITTEEN LÄHTÖTEHO BT-lähettimen enimmäisteho	100 mW alueella 2,4 GHz – 2,4835 GHz
LANGATTOMAN LAITTEEN LÄHTÖTEHO SRD-lähettimen enimmäisteho	25 mW alueella 5,775 GHz – 5,875 GHz

Bassokaiuttimen nimi	PS-WA85B
Paino	9,8 kg
Mitat (L x K x S)	210,0 x 403,0 x 403,0 mm
VAHVISTIN Nimellinen lähtöteho	160 W
LANGATTOMAN LAITTEEN LÄHTÖTEHO SRD-lähettimen enimmäisteho	25 mW alueella 5,775 GHz – 5,875 GHz

HUOMAUTUS

- Samsung Electronics Co., Ltd pidättää itsellään oikeudet muuttaa teknisiä tietoja ilman ennakoilmoitusta.
- Paino ja mitat ovat likimääräisiä.

Varoitus: Soundbar-laite käynnistyy uudelleen automaattisesti, kun Wi-Fi-toiminto otetaan käyttöön tai poistetaan käytöstä.

Valmiustilan kokonaisvirrankulutus (W)	5,5 W
Wi-Fi- portin käytöstäpoistotapa	Ota Wi-Fi käyttöön tai poista se käytöstä painamalla ID SET -painiketta Soundbar-laitteen alapaneelissa 30 sekuntia.
Bluetooth- portin käytöstäpoistotapa	Ota Bluetooth käyttöön tai poista se käytöstä painamalla NETWORK -painiketta Soundbar-laitteen alapaneelissa 30 sekuntia.

- Samsung vakuuttaa, että tämä radiolaitteisto täyttää direktiivin 2014/53/EU määräykset ja Yhdistyneen kuningaskunnan asianmukaiset lakisääteiset vaatimukset.

Vaatimustenmukaisuusvakuutuksen teksti on luettavissa kokonaisuudessaan osoitteessa

<http://www.samsung.com>. Siirry Tuki-kohtaan ja anna mallinimi.

Tätä laitetta saa käyttää kaikissa EU-maissa ja Yhdistyneessä kuningaskunnassa.

Laitteen 5 GHz:n WLAN (Wi-Fi tai SRD) -toimintoa saa käyttää ainoastaan sisätiloissa.



[Tuotteen paristojen oikea hävittäminen]

(Jätteiden lajittelua käyttävät maat)

Tämä merkintä paristossa, käyttöoppaassa tai pakkauksessa tarkoittaa, että tämän tuotteen sisältämiä paristoja ei saa hävittää muun kotitalousjätteen seassa, kun niiden käyttöikä on päättynyt. Kemiallinen symboli Hg, Cd tai Pb ilmaisee, että paristo sisältää elohopeaa, kadmiumia tai lyijyä yli EU-direktiivin 2006/66 salliman määrän.

Jos paristoja ei hävitetä oikein, nämä aineet voivat vahingoittaa ihmisten terveyttä tai ympäristöä.

Suojaa luonnonvaroja ja edistä materiaalien uusiokäyttöä erottelemalla paristot muusta jätteestä ja toimittamalla ne kierrätettäväksi paikalliseen maksuttomaan paristojen palautusjärjestelmään.



Tuotteen oikea hävittäminen
(elektroniikka ja sähkölaitteet)

(Jätteiden lajittelua käyttävät maat)

Oheinen merkintä tuotteessa, lisävarusteissa tai käyttöohjeessa merkitsee, että tuotetta tai lisävarusteina toimitettavia sähkölaitteita (esim. laturia, kuulokkeita tai USB-kaapelia) ei saa hävittää kotitalousjätteen mukana niiden käyttöikänsä päätyttyä. Virheellisestä jätteenkäsittelystä ympäristölle ja terveydelle aiheutuvien haittojen välttämiseksi tuote ja lisävarusteet on eroteltava muusta jätteestä ja kierrätettävä kestävä kehityksen mukaista uusiokäyttöä varten.

Kotikäyttäjät saavat lisätietoja tuotteen ja lisävarusteiden turvallisesta kierrätyksestä ottamalla yhteyttä tuotteen myyneeseen jälleenmyyjään tai paikalliseen ympäristöviranomaiseen.

Yrityskäyttäjien tulee ottaa yhteyttä tavarantoimittajaan ja selvittää hankintasopimuksen ehdot. Tuotetta tai sen lisävarusteita ei saa hävittää muun kaupallisen jätteen seassa.

Lisätietoja Samsungin ympäristösitoumuksista ja tuotekohtaisista lainsäädännöllisistä velvollisuuksista (esim. REACH, WEEE ja paristot) löydät osoitteesta www.samsung.com/uk/aboutsamsung/sustainability/environment/our-commitment/data/.

KOMISSION ASETUS (EU) 2019/1782

Ulkoisten virtalähteiden ekosuunnitteluvaatimukset:

www.samsung.com/global/ecodesign_component









INFORMATIONS DE SÉCURITÉ

AVERTISSEMENTS DE SÉCURITÉ

POUR LIMITER LE RISQUE DE CHOC ÉLECTRIQUE, NE RETIREZ PAS LE CACHE (OU LE DOS).

L'INTÉRIEUR NE CONTIENT AUCUNE PIÈCE RÉPARABLE PAR L'UTILISATEUR. CONFIEZ TOUTE RÉPARATION AU PERSONNEL D'ENTRETIEN QUALIFIÉ.

Reportez-vous au tableau ci-dessous pour une explication des symboles pouvant figurer sur votre produit Samsung.

	ATTENTION RISQUE DE CHOC ÉLECTRIQUE. NE PAS OUVRIR.	
	Ce symbole indique que ce produit est alimenté par haute tension. Il est dangereux de toucher la moindre pièce située à l'intérieur de ce produit.	
	Ce symbole indique qu'une documentation importante relative au fonctionnement et à l'entretien est fournie avec le produit.	
	Produit de classe II : Ce symbole indique qu'aucun raccordement de sécurité à la terre (prise de terre) n'est requis. Si ce symbole n'est pas présent sur un produit avec un cordon d'alimentation, le produit DOIT avoir une connexion de protection fiable à la terre.	
	Tension CA : La tension nominale indiquée par ce symbole est une tension CA.	
	Tension CC : La tension nominale indiquée par ce symbole est une tension CC.	
	Attention. Consulter le mode d'emploi : ce symbole avertit l'utilisateur qu'il doit consulter le manuel utilisateur pour plus d'informations relatives à la sécurité.	

AVERTISSEMENT

- Pour réduire le risque d'incendie ou de choc électrique, n'exposez pas cet appareil à la pluie ou à l'humidité.

ATTENTION

- AFIN DE PRÉVENIR TOUT RISQUE D'ÉLECTROCUTION, INSÉRER COMPLÈTEMENT LA FICHE LARGE DE LA PRISE DANS LA FENTE CORRESPONDANTE.
- Cet appareil doit toujours être branché sur une prise CA disposant d'une mise à la terre de protection.
- Pour débrancher l'appareil du secteur, la fiche doit être retirée de la prise secteur, c'est pourquoi celle-ci doit être facilement accessible.
- N'exposez pas l'appareil aux égouttements ou aux éclaboussures. Ne posez pas sur l'appareil des objets contenant des liquides, tels que des vases.
- Pour mettre l'appareil complètement hors tension, vous devez le débrancher de la prise murale. En conséquence, la prise murale doit être facilement accessible en permanence.

PRÉCAUTIONS







1. Vérifiez que l'alimentation électrique CA de votre logement respecte les conditions en matière d'alimentation répertoriées sur l'étiquette d'identification située sur la partie inférieure de votre produit. Installez le produit horizontalement, sur un support adéquat (meuble), en laissant suffisamment d'espace autour pour garantir une bonne ventilation (7 à 10 cm). Vérifiez que les fentes de ventilation ne sont pas couvertes. Ne placez pas l'unité sur des haut-parleurs ou sur tout autre équipement susceptible de devenir chaud. Cette unité a été conçue pour une utilisation continue.
Pour l'éteindre complètement, débranchez la prise CA de la prise murale. Débranchez l'appareil si vous envisagez de ne pas l'utiliser durant une longue période.
2. En cas d'orage, débranchez la prise CA de la prise murale. Les pointes de tension occasionnées par les éclairs risquent d'endommager l'appareil.
3. N'exposez pas l'unité à la lumière directe du soleil ou à d'autres sources de chaleur. Cela pourrait entraîner une surchauffe et des dysfonctionnements.
4. Protégez le produit de l'humidité et de la chaleur excessive (comme une cheminée) ou de tout équipement capable de créer des champs magnétiques ou électriques. Débranchez le câble d'alimentation de la prise murale CA si l'unité présente un dysfonctionnement. Le produit n'a pas été conçu pour une utilisation industrielle, mais pour une utilisation personnelle uniquement. De la condensation peut se former si le produit a été stocké à basse température. Si vous transportez l'unité en hiver, attendez environ 2 heures, le temps qu'elle atteigne la température ambiante, avant de l'utiliser.
5. La pile utilisée dans cet appareil contient des produits chimiques néfastes pour l'environnement. Ne jetez pas la pile avec vos déchets ménagers. N'exposez pas la pile à une source de chaleur excessive, à la lumière directe du soleil ou à des flammes. Vous ne devez pas court-circuiter, démonter ou surchauffer la pile.
ATTENTION : Le remplacement inadapté de la pile risque d'entraîner une explosion. Remplacez-les exclusivement par des piles du même type.

CONTENU

01	Vérification des composants	6
02	Vue d'ensemble du produit	7
	Panneau frontal/supérieur de la Soundbar.....	7
	Panneau inférieur de la Soundbar.....	7
03	Utilisation de la télécommande de la Soundbar	9
	Insertion des piles avant l'utilisation de la télécommande (2 piles AA).....	9
	Comment utiliser la télécommande.....	9
	Amplificateur Vocal Actif (AVA).....	10
	Utilisation des touches dissimulées (Touches avec plus d'une fonction).....	10
	Spécifications de sortie pour les différents modes d'effets sonore.....	11
	Réglage du volume de la Soundbar avec une télécommande de téléviseur.....	11
04	Connexion de la Soundbar	12
	Connexion de l'alimentation et des unités.....	12
	– Connexion manuelle du subwoofer.....	12
	– Voyants LED situés à l'arrière du subwoofer.....	13
	Branchement d'un kit SWA-9500S (vendu séparément) à votre Soundbar.....	14
05	Connexion filaire avec le téléviseur	15
	Méthode 1. Connexion par HDMI.....	15
	– Connexion à un téléviseur qui prend en charge HDMI ARC (canal de retour audio).....	15
	Méthode 2. Connexion à l'aide d'un câble optique.....	16
06	Connexion sans fil avec le téléviseur	17
	Méthode 1. Connexion via Bluetooth.....	17
	Méthode 2. Connexion via Wi-Fi.....	18
07	Connexion d'un appareil externe	19
	Méthode 1. Connexion à l'aide d'un câble HDMI (prise en charge du décodage et de la lecture Dolby Atmos).....	19
	Méthode 2. Connexion à l'aide d'un câble optique.....	20
08	Connexion d'un appareil mobile	21
	Méthode 1. Connexion via Bluetooth.....	21
	Méthode 2. Connexion via Wi-Fi (Réseau sans fil).....	22
	Premiers pas avec Amazon Alexa (service Alexa intégré).....	23
	Premiers pas avec Alexa sur un produit Amazon (compatible avec Alexa).....	24
	Utilisation de la fonction Tap Sound.....	25
09	Connexion à Apple AirPlay 2	26
	Connexion et utilisation avec un produit Apple.....	26
10	Installation de la fixation murale	27
	Précautions d'installation.....	27
	Composants de fixation murale.....	27

11	Installation de la Soundbar au-dessus d'un socle de téléviseur	28
	Composant.....	28
12	Mise à jour du logiciel	29
	Mise à jour automatique.....	29
	Mise à jour par USB.....	29
	Initialisation.....	30
13	Dépannage	30
14	Licence	32
15	Avis concernant les licences libres	32
16	Remarques importantes relatives au service	32
17	Spécifications et guide	33
	Caractéristiques techniques.....	33

01 VÉRIFICATION DES COMPOSANTS





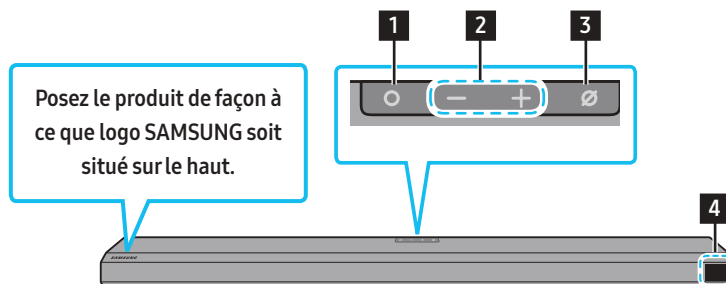

		
Unité principale Soundbar	Télécommande/Piles de la Soundbar	Subwoofer
		
Cordon d'alimentation (caisson de basse, Soundbar)	Adaptateur CA/CC (Soundbar)	Câble HDMI
		
Guide de fixation murale	Vis de fixation	Vis (M4 x L10)
		
Support de fixation murale	Pied en caoutchouc	

- Pour plus d'informations sur l'alimentation et la consommation électriques, reportez-vous à l'étiquette collée sur le produit. (Étiquette : située au bas de l'unité principale Soundbar)
- Pour acheter des câbles en option ou des composants supplémentaires, contactez un Centre de service Samsung ou le Service client de Samsung.
- Pour plus d'informations au sujet de la fixation murale ou du pied en caoutchouc, consultez les pages 27 à 29.
- La conception, les spécifications et l'écran de l'application sont sujets à changement sans préavis.
- L'apparence des accessoires peut légèrement différer des illustrations ci-dessus.

02 VUE D'ENSEMBLE DU PRODUIT

Panneau frontal/supérieur de la Soundbar



1	Touche  (Multi-fonction) <ul style="list-style-type: none">• En mode veille, appuyez sur la touche  (Multi-fonction) pour allumer la Soundbar.• Appuyez sur la touche  (Multi-fonction) pour changer la source d'entrée.
2	Touche   (Volume) Règle le volume.
3	Touche  (Micro activé/désactivé) Appuyez sur la touche pour allumer ou éteindre le microphone.
4	Écran Affiche l'état du produit et le mode actuel. D.IN → HDMI → Wi-Fi → BT

- Lorsque vous branchez le cordon CA, le bouton d'alimentation commence à fonctionner après 4 à 6 secondes.
- Lorsque vous allumez cette unité, il y a un délai de 4 à 5 secondes avant qu'elle ne produise du son.
- Si vous entendez du son provenant du téléviseur et de la Soundbar, allez dans le menu **Paramètres** pour l'audio du téléviseur et réglez l'enceinte du téléviseur sur **Enceinte externe**.

Panneau inférieur de la Soundbar

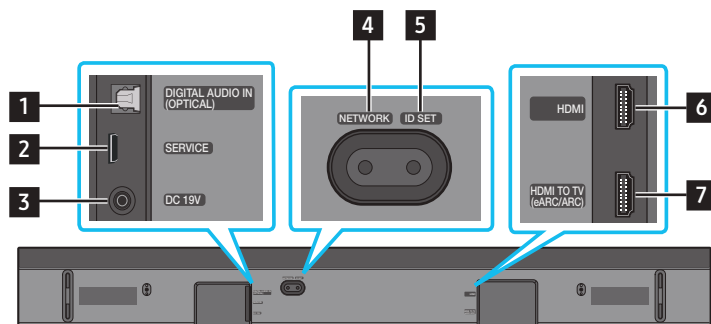

1	DIGITAL AUDIO IN (OPTICAL) Connectez la sortie (optique) numérique d'un appareil externe. (Voir page 20)
2	SERVICE Connectez un appareil de stockage USB pour mettre à jour le logiciel du produit.
3	DC 19V (Entrée d'alimentation) Connectez l'adaptateur d'alimentation CA/CC. (Voir page 12)
4	NETWORK Appuyez pour établir la connexion à un réseau sans fil (Wi-Fi) via l'application SmartThings .
5	ID SET Appuyez pour établir une connexion sans fil entre la Soundbar et des enceintes surround et un subwoofer. (Les enceintes surround sont vendues séparément.)

6	HDMI
Permet l'entrée simultanée de signaux audio et vidéo par l'intermédiaire d'un câble HDMI. Connectez ce port à la sortie HDMI d'un appareil externe. (Voir page 19)	
7	HDMI TO TV (eARC/ARC)
Connectez ce port à la prise jack HDMI d'un téléviseur. (Voir page 15)	

- Lorsque vous débranchez le câble d'alimentation de l'adaptateur d'alimentation CA/CC d'une prise de courant murale, retirez la fiche.
Ne tirez pas sur le câble.
- Ne branchez pas cette unité ou d'autres composants à une prise CA tant que toutes les connexions entre les composants n'ont pas été faites.

03 UTILISATION DE LA TÉLÉCOMMANDE DE LA SOUNDBAR





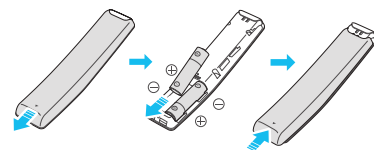

Insertion des piles avant l'utilisation de la télécommande (2 piles AA)

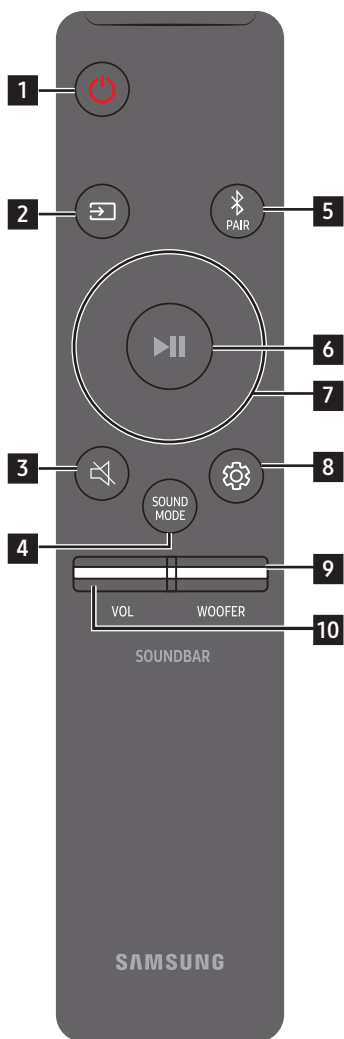





Faites glisser le capot arrière dans le sens de la flèche jusqu'à ce qu'il soit complètement retiré. Insérez 2 piles AA (1,5 V) en respectant l'orientation de leur polarité. Remettez le couvercle en position en le faisant glisser.

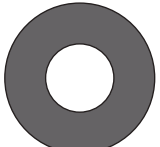

Comment utiliser la télécommande

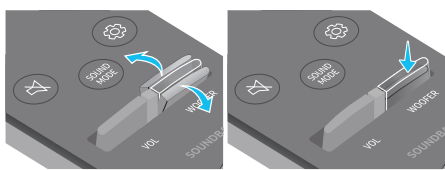

<p>1</p>	 Marche/Arrêt	<p>Active ou désactive la Soundbar.</p> <ul style="list-style-type: none"> • Fonction Auto Power Down L'appareil s'éteint automatiquement dans les situations suivantes : <ul style="list-style-type: none"> • En mode D.IN / HDMI / Wi-Fi / BT en l'absence de signal audio pendant 18 minutes.
<p>2</p>	 Source	<p>Appuyez pour sélectionner une source connectée à la Soundbar.</p>
<p>3</p>	 Silence	<p>Appuyez sur la touche  (Silence) pour couper le son. Appuyez de nouveau sur cette touche pour réactiver le son.</p>
<p>4</p>	 SOUND MODE	<p>Vous pouvez sélectionner le mode de son souhaité en choisissant STANDARD, SURROUND, GAME PRO ou ADAPTIVE SOUND.</p> <ul style="list-style-type: none"> • STANDARD Émet le son original. • SURROUND Fournit un champ sonore plus large que la norme. • GAME PRO Fournit un son stéréoscopique vous permettant une immersion dans l'action pendant le jeu. • ADAPTIVE SOUND Analyse le contenu en temps réel et fournit automatiquement le champ sonore optimal sur la base des caractéristiques du contenu.
<p>5</p>	 Bluetooth PAIR	<p>Faites passer la Soundbar en mode de jumelage Bluetooth. Appuyez sur la touche et attendez que l'écran « BT PAIRING » se connecte à un nouveau dispositif Bluetooth.</p>
<p>6</p>	 Lecture / Pause	<p>Vous pouvez également lire ou mettre en pause la musique en appuyant sur cette touche.</p>

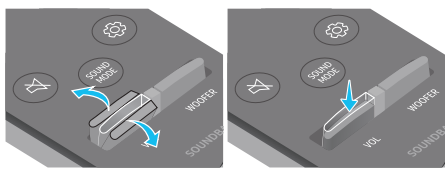
<p>7</p>  <p>Haut/Bas/Gauche/ Droite</p>	 <p>Appuyez sur les zones indiquées pour sélectionner Haut/Bas/Gauche/Droite.</p> <p>Appuyez sur Haut/Bas/Gauche/Droite sur la touche pour sélectionner ou paramétrer les fonctions.</p> <ul style="list-style-type: none"> • Changement de titre Appuyez sur la touche Droite pour sélectionner le titre suivant. Appuyez sur la touche Gauche pour sélectionner le titre précédent. • ID SET Utilisez cette option lorsque le subwoofer et les enceintes surround ne sont pas connectés ou nécessitent d'être connectés à nouveau. Pendant que l'appareil est éteint, appuyez sur la touche Haut pendant 5 secondes pour exécuter l'opération ID SET. (Voir page 13.)
<p>8</p>  <p>Réglages audio</p>	<p>Lorsque vous appuyez sur cette touche, les options de réglage telles que AVA, TREBLE, BASS, SYNC, CENTER LEVEL, FRONT TOP LEVEL et VIRTUAL ON/OFF s'affichent successivement. Il est possible de régler l'élément souhaité à l'aide des touches Haut/Bas.</p> <ul style="list-style-type: none"> • Pour régler le volume des aigus et des graves, sélectionnez TREBLE ou BASS dans les paramètres audio, puis réglez le volume, de -6 à +6, à l'aide des touches Haut/Bas. • Appuyez sur la touche  (Réglages audio) pendant environ 5 secondes afin de régler le son pour chaque bande de fréquences. Les fréquences 150 Hz, 300 Hz, 600 Hz, 1,2 kHz, 2,5 kHz, 5 kHz et 10 kHz peuvent être sélectionnées à l'aide des touches Gauche/Droite et chacune peut être réglée entre -6 et +6 à l'aide des touches Haut/Bas. (Assurez-vous que le mode son est réglé sur « STANDARD ».) • Pour régler le volume de chaque enceinte, sélectionnez CENTER LEVEL ou FRONT TOP LEVEL dans les paramètres audio, puis réglez le volume de -6 à +6 à l'aide des touches Haut/Bas. • Si l'image du téléviseur et le son de la Soundbar ne sont pas synchronisés, sélectionnez SYNC dans les paramètres audio, puis réglez le décalage audio de 0 à 300 millisecondes à l'aide des touches Haut/Bas. • SYNC n'est prise en charge que par certaines fonctions. • Si les enceintes Surround sont connectées, sélectionnez REAR LEVEL, REAR TOP LEVEL, puis utilisez les touches Haut/Bas pour régler le volume de -6 à +6. • La fonction VIRTUAL peut être ON/OFF à l'aide des touches Haut/Bas.
<p>9</p>  <p>NIVEAU WOOFER (BASS)</p>	 <p>Appuyez sur le bouton vers le haut ou le bas pour régler le niveau du caisson de basse (graves) sur -12 ou de -6 à +6. Pour régler le volume du caisson de basse (graves) sur 0, appuyez sur la touche.</p>
<p>10</p>  <p>VOLUME</p>	 <p>Appuyez sur les touches haut ou bas pour régler le volume.</p> <ul style="list-style-type: none"> • Silence Appuyez sur la touche VOL pour couper le son. Appuyez de nouveau sur cette touche pour réactiver le son.

Amplificateur Vocal Actif (AVA)

- Analyse le bruit externe en temps réel lorsque la Soundbar émet du son afin que les voix soient toujours clairement audibles.
- L'analyse n'enregistre pas de données.

Utilisation des touches dissimulées (Touches avec plus d'une fonction)

Touche dissimulée		Page de référence
Touche de télécommande	Fonction	
WOOFER (Haut)	Télécommande du téléviseur activée/désactivée (Veille)	page 11
Haut	ID SET	page 13
 (Réglages audio)	ÉG bande 7	page 10

Spécifications de sortie pour les différents modes d'effets sonore

Effet	Entrée	Sortie	
		Avec le subwoofer uniquement	Avec le kit d'enceintes arrière sans fil et le subwoofer uniquement
STANDARD	2.0 canaux	2.1 canaux	2.1 canaux
	5.1 canaux	3.1 canaux	5.1 canaux
SURROUND	2.0 canaux	3.1.2 canaux	5.1.4 canaux
	5.1 canaux	3.1.2 canaux	5.1.4 canaux
GAME PRO	2.0 canaux	3.1.2 canaux	5.1.4 canaux
	5.1 canaux	3.1.2 canaux	5.1.4 canaux
ADAPTIVE SOUND	2.0 canaux	3.1.2 canaux	5.1.4 canaux
	5.1 canaux	3.1.2 canaux	5.1.4 canaux







- Lorsque la source d'entrée est Dolby Atmos®, DTS:X, la configuration du caisson de basse uniquement offre un signal audio 3.1.2, alors que la configuration du caisson de basse et du kit d'enceinte arrière sans fil offre un signal audio 5.1.4.
- Le kit d'enceinte arrière sans fil de Samsung peut être acheté séparément. Pour acheter un kit ou le subwoofer, contactez le vendeur chez qui vous avez acheté la Soundbar.
- Les enceintes Surround ne produisent pas de son pour 2 canaux de sortie si le mode **STANDARD** est utilisé. Pour activer le son pour les enceintes Surround, passez en mode d'effet **SURROUND**.

Réglage du volume de la Soundbar avec une télécommande de téléviseur

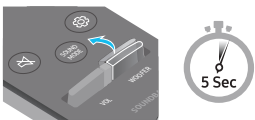
Réglez le volume de la Soundbar en utilisant la télécommande du téléviseur.

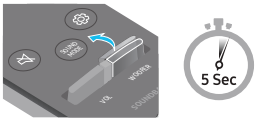
- Cette fonction ne peut être utilisée qu'avec une télécommande à infrarouge. Les télécommandes Bluetooth (qui nécessitent un jumelage) ne sont pas prises en charge.
- Réglez les enceintes du téléviseur sur **Enceinte externe** pour utiliser cette fonction.
- Fabricants prenant en charge cette fonction :
VIZIO, LG, Sony, Sharp, PHILIPS, PANASONIC, TOSHIBA, Hisense, RCA

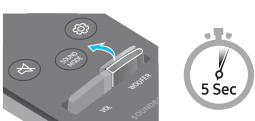
1. Éteignez la Soundbar.
2. Poussez vers le haut la touche **WOOFER** pendant 5 secondes.
Chaque fois que vous poussez la touche **WOOFER** pendant 5 secondes, le mode change dans l'ordre suivant : « **OFF-TV REMOTE** » (mode par défaut), « **SAMSUNG-TV REMOTE** », « **ALL-TV REMOTE** ».

Touche de télécommande	Écran	État
	(Mode par défaut) OFF-TV REMOTE 	Désactive la télécommande de téléviseur.
	SAMSUNG-TV REMOTE 	Active la télécommande à infrarouge d'une TV Samsung.
	ALL-TV REMOTE 	Active toute autre télécommande de téléviseur à infrarouge.

04 CONNEXION DE LA SOUNDBAR

Connexion de l'alimentation et des unités

Utilisez les composants d'alimentation pour brancher le caisson de basse et la Soundbar à une prise électrique, dans l'ordre suivant :

- Pour plus d'informations sur l'alimentation électrique requise et la consommation d'énergie, reportez-vous à l'étiquette collée sur le produit. (Étiquette : située au bas de l'unité principale Soundbar)
1. Connectez un cordon d'alimentation au subwoofer.

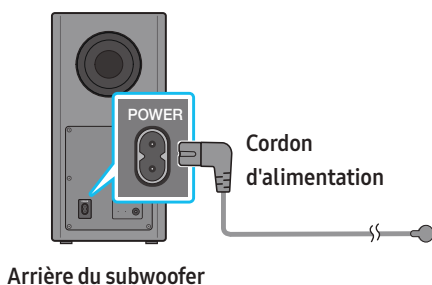

2. Connectez d'abord le câble d'alimentation à l'adaptateur CA/CC.
Connectez l'adaptateur CA/CC (avec le câble d'alimentation) à la Soundbar.

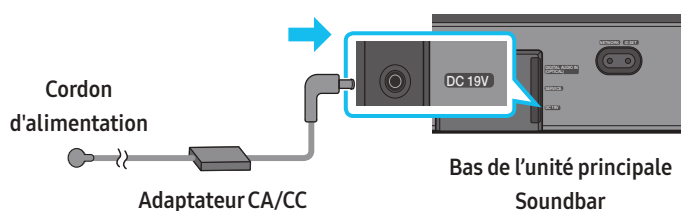

3. Connectez l'alimentation à la Soundbar et au subwoofer. Le subwoofer est automatiquement connecté lorsque la Soundbar est allumée.

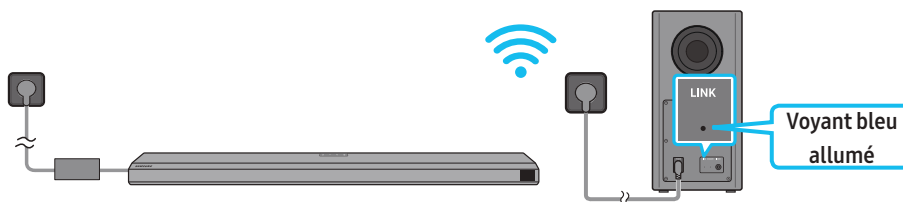

REMARQUE

- Connectez l'alimentation du subwoofer avant d'établir la connexion avec la Soundbar.
Le subwoofer est connecté automatiquement à la Soundbar au moment où celle-ci est allumée.
- Si vous débranchez, puis rebranchez le cordon d'alimentation alors que le produit est allumé, la Soundbar s'allume automatiquement.
- Veillez à poser l'adaptateur CA/CC à plat sur une table ou sur le sol. Si l'adaptateur CA/CC pend et que l'entrée du cordon CA est située face vers le haut, de l'eau ou d'autres substances étrangères risquent de pénétrer dans l'adaptateur et d'entraîner des dysfonctionnements.

Connexion manuelle du subwoofer

Avant de réaliser la procédure de connexion manuelle du subwoofer décrite ci-dessous :

- Vérifiez que les câbles d'alimentation de la Soundbar et du subwoofer sont correctement connectés.
- Vérifiez que la Soundbar est éteinte.

1. Éteignez l'unité principale de la Soundbar.

2. Maintenez la touche **ID SET** située à l'arrière du subwoofer enfoncée pendant au moins 5 secondes.

- L'indicateur rouge à l'arrière du subwoofer s'éteint et l'indicateur bleu clignote.

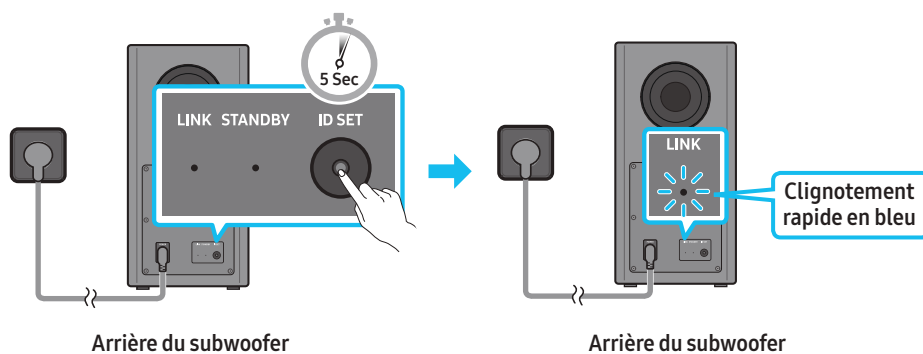

3. Appuyez sur la touche **Haut** de la télécommande pendant 5 secondes.

- Le message **ID SET** apparaît sur l'écran de la Soundbar pendant quelques instants, puis disparaît.
- La Soundbar s'allume automatiquement lorsque l'opération **ID SET** est terminée.

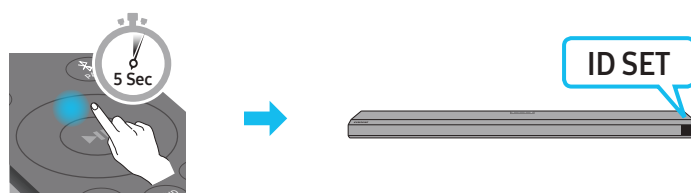

4. Vérifiez que le voyant LED LINK brille en bleu de manière stable (connexion terminée).

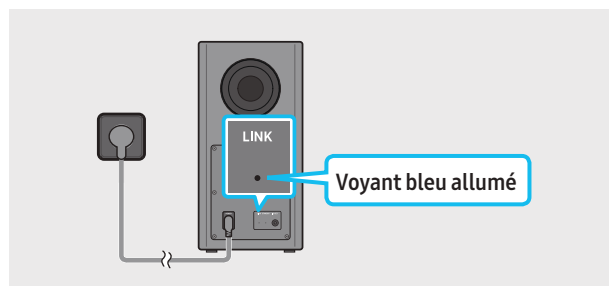

Le voyant LED LINK arrête de clignoter et s'éclaire en bleu de manière stable lorsqu'une connexion est établie entre la Soundbar et le subwoofer sans fil.

Voyants LED situés à l'arrière du subwoofer

LED	État	Description	Résolution
	Activé	Connexion réussie (fonctionnement à l'état normal)	-
	Clignotement	Récupération de la connexion en cours	Vérifiez que le câble d'alimentation fixé à l'unité principale Soundbar est connecté correctement ou attendez environ 5 minutes. Si le clignotement persiste, essayez de connecter manuellement le subwoofer. Voir page 12.
	Activé	Veille (lorsque l'unité principale Soundbar est éteinte)	Vérifiez que le câble d'alimentation fixé à l'unité principale Soundbar est connecté correctement.
		Échec de la connexion	Rétablissez la connexion. Consultez les instructions relatives à la connexion manuelle à la page 12.
	Clignotement	Dysfonctionnement	Consultez les coordonnées du Centre de service Samsung fournies dans ce manuel.

REMARQUE

- Si l'unité principale est hors tension, le caisson de basse sans fil entre en mode veille et le voyant STANDBY (de veille) à l'arrière du caisson s'allume en rouge après avoir clignoté en bleu plusieurs fois.
- Si vous utilisez un appareil qui exploite la même fréquence que la Soundbar près de celle-ci, des interférences peuvent provoquer des coupures de son.

- La distance de transmission maximale du signal sans fil de l'unité principale est d'environ 10 m, mais peut varier en fonction de votre environnement. Si un mur en béton armé ou métallique se trouve entre l'unité principale et le caisson de basse sans fil, le système risque de ne pas fonctionner du tout car le signal sans fil ne peut pas traverser le métal.

⚠ ATTENTION

- Les antennes de réception sans fil sont intégrées au subwoofer sans fil. N'exposez pas l'appareil à la pluie ni à l'humidité.
- Pour des performances d'écoute optimales, assurez-vous que la zone autour du caisson de basse sans fil et du module récepteur sans fil (vendu séparément) ne présente pas d'obstacles.

Branchement d'un kit SWA-9500S (vendu séparément) à votre Soundbar

Passez au vrai son Surround sans fil en connectant votre kit d'enceintes arrière sans fil Samsung (SWA-9500S, vendu séparément) à votre Soundbar. Pour plus d'informations concernant les connexions, veuillez consulter le manuel du Kit d'enceinte arrière sans fil Samsung.

05 CONNEXION FILAIRE AVEC LE TÉLÉVISEUR

Méthode 1. Connexion par HDMI

⚠ ATTENTION

- Lorsqu'un câble HDMI et un câble optique sont connectés simultanément, le signal HDMI est reçu en priorité.
- Pour raccorder le téléviseur et la Soundbar à l'aide du câble HDMI, veuillez à utiliser les bornes marquées ARC. Dans le cas contraire, le son du téléviseur ne sera pas émis.
- Il est recommandé d'utiliser un **High Speed HDMI Cable with Ethernet**.

Connexion à un téléviseur qui prend en charge HDMI ARC (canal de retour audio)

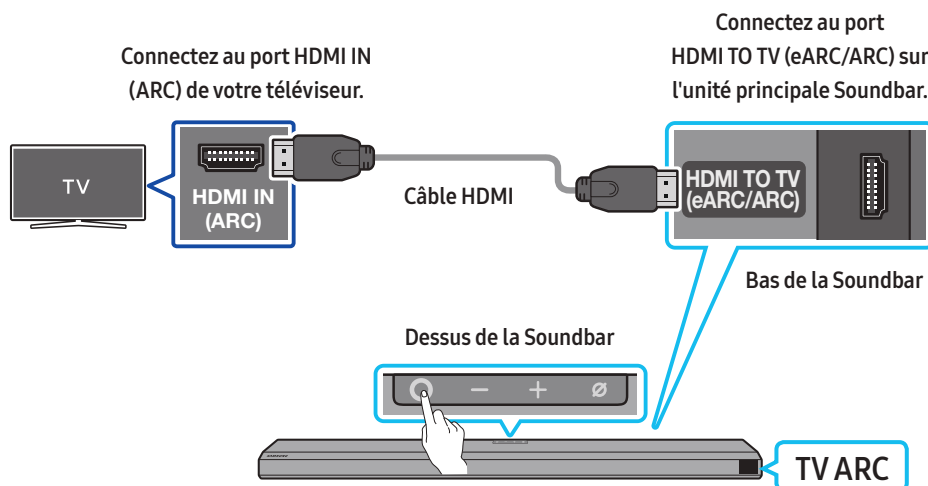

1. Vérifiez que le téléviseur et la Soundbar sont éteints, puis connectez le câble HDMI comme indiqué sur la figure.
2. Allumez la Soundbar et le téléviseur.
3. « **TV ARC** » apparaît sur la fenêtre d'affichage de l'unité principale Soundbar et le son du téléviseur est émis.
 - Si le son du téléviseur n'est pas émis, appuyez sur la touche **O (Multi-fonction)** située sur le haut de la Soundbar ou sur la touche **Source** de la télécommande pour sélectionner le mode « **D.IN** ». Dans la fenêtre d'affichage, « **D.IN** » et « **TV ARC** » apparaissent successivement et le son du téléviseur est émis.
 - Lors de la connexion d'un téléviseur qui prend en charge la fonction eARC, « **eARC** » s'affiche à l'écran et le son est émis.
 - Pour une connexion avec eARC, la fonction eARC doit être activée dans le menu du téléviseur. Consultez le manuel utilisateur du téléviseur pour plus de détails concernant ce réglage. (p. ex. sur une TV Samsung : Accueil (🏠) → Paramètres (⚙️) → Son → Réglages expert → Mode HDMI eARC (Auto))
 - Si « **TV ARC** » n'apparaît pas dans la fenêtre d'affichage de l'unité principale Soundbar, vérifiez que le câble HDMI est connecté au bon port.
 - Utilisez les touches de volume de la télécommande du téléviseur pour changer le volume de la Soundbar.

REMARQUE

- Lorsque vous connectez le téléviseur qui prend en charge HDMI ARC (canal de retour audio) à la Soundbar à l'aide d'un câble HDMI, vous pouvez transmettre les données vidéo et audio numériques sans qu'il ne soit nécessaire de connecter un câble optique séparé.
- Nous recommandons l'utilisation d'un câble HDMI sans noyau, si possible. Si vous utilisez un câble avec un noyau, choisissez-en un de diamètre inférieur à 14 mm.
- Cette fonction n'est pas disponible si le câble HDMI ne prend pas en charge ARC.
- Lorsque le son d'un canal de diffusion est encodé en Dolby Digital et que le « Format audio de la sortie numérique » de votre téléviseur est réglé sur PCM, nous vous recommandons d'ajuster le réglage sur Dolby Digital. Modifier ce réglage sur le téléviseur vous permettra d'obtenir un son de meilleure qualité. (Il est possible que le menu TV utilise différents mots pour Dolby Digital et PCM en fonction du fabricant du téléviseur.)

Méthode 2. Connexion à l'aide d'un câble optique

Liste de vérifications préalables à la connexion

- Lorsqu'un câble HDMI et un câble optique sont connectés simultanément, le signal HDMI est reçu en priorité.
- Lorsque vous utilisez un câble optique et que les bornes sont dotées d'un cache, veillez à retirer les caches.

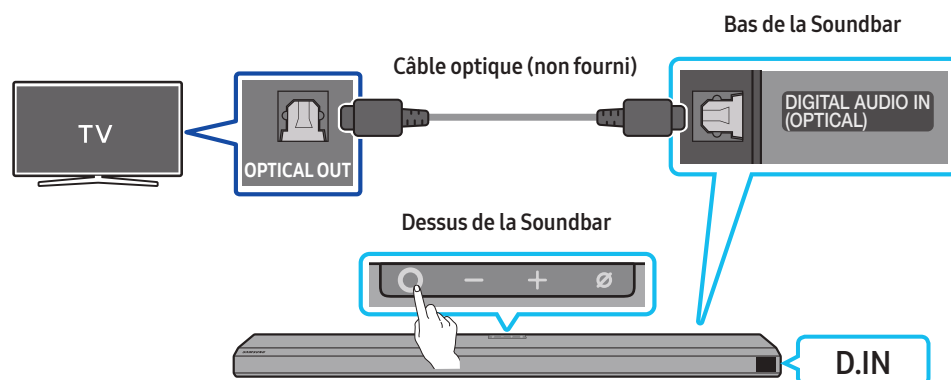

1. Vérifiez que le téléviseur et la Soundbar sont éteints, puis connectez le port **DIGITAL AUDIO IN (OPTICAL)** et le port de sortie **OPTICAL OUT** du téléviseur à l'aide du câble optique (non fourni), comme indiqué sur la figure.
2. Allumez la Soundbar et le téléviseur.
3. Appuyez sur la touche **○ (Multi-fonction)** en haut de la Soundbar ou sur la touche **☰ (Source)** de la télécommande pour sélectionner le mode « **D.IN** ».
4. Le son du téléviseur est émis par la Soundbar.

Utilisation de la fonction Q-Symphony

Avec la fonction Q-Symphony, la Soundbar se synchronise avec une TV Samsung pour diffuser le son via deux périphériques pour un effet surround optimal. Quand la Soundbar est connectée, le menu « **TV+Soundbar** » apparaît dans le menu **Sortie audio** du téléviseur. Sélectionnez le menu correspondant.

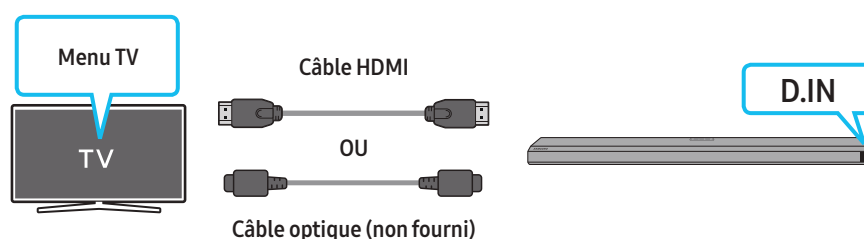

- Exemple de menu TV : **TV + [AV] Nom de série de la Soundbar (HDMI)**

REMARQUE

- Le produit peut fonctionner selon le Codec pris en charge par le téléviseur.
- Cette fonction n'est prise en charge que lorsque le câble HDMI ou le câble optique (non fourni) est connecté.
- Cette fonction est disponible sur certaines TV Samsung et certains modèles de Soundbar.

Utilisation du son Spacefit

Offre une qualité sonore optimisée en analysant les espaces d'écoute.

Pour activer cette fonction, activez le mode **Adaptive Sound+** via le menu de votre TV Samsung.

(Accueil (🏠)) → Paramètres (⚙️) → Général → Paramètres de mode intelligent → Adaptive Sound+

REMARQUE

- Le mode sonore sur votre Soundbar passe automatiquement sur **Adaptive Sound+** si vous activez le mode **Adaptive Sound+** sur votre téléviseur.
- Cette fonction est active si la Soundbar se connecte à certaines TV Samsung.

06 CONNEXION SANS FIL AVEC LE TÉLÉVISEUR

Méthode 1. Connexion via Bluetooth

Lorsqu'une TV Samsung est connectée via Bluetooth, vous pouvez profiter d'un son stéréo sans le casse-tête du câblage.

- Une seule TV Samsung peut être connectée à la fois.
- Seule une TV Samsung prenant en charge la fonction Bluetooth peut être connectée. Vérifiez les spécifications de votre téléviseur.

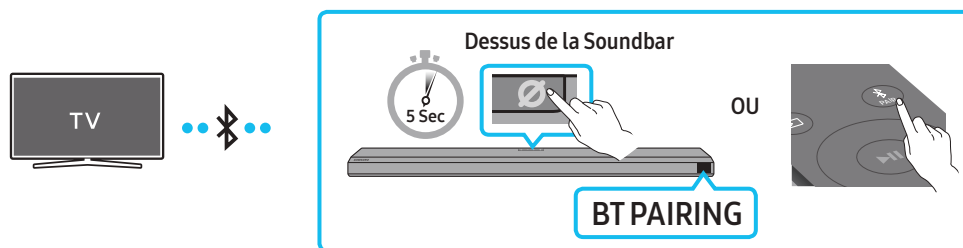

Connexion initiale

1. Appuyez sur la touche **PAIR** de la télécommande de la Soundbar pour passer en mode « **BT PAIRING** ».

(OU) a. Appuyez sur la touche **Multi-fonction** située sur le panneau supérieur, puis sélectionnez « **BT** ».

« **BT** » passe automatiquement sur « **BT PAIRING** » en quelques secondes ou sur « **BT READY** » si une connexion est déjà enregistrée.

b. Lorsque « **BT READY** » s'affiche, maintenez enfoncée la touche **Micro activé/désactivé** sur le panneau supérieur de la Soundbar pendant plus de 5 secondes jusqu'à ce que le message « **BT PAIRING** » s'affiche.

2. Sélectionnez le mode Bluetooth sur la TV Samsung.

(p. ex. Accueil (🏠) → Paramètres (⚙️) → Son → Sortie audio → Liste des enceintes Bluetooth → [AV] Samsung Soundbar Q800A / Q810A (Bluetooth))

3. Sélectionnez « [AV] Samsung Soundbar Q800A / Q810A » dans la liste à l'écran du téléviseur.

Pour toute Soundbar disponible, le message « **Appariement nécessaire** » ou « **Apparié** » apparaît sur la liste des appareils Bluetooth du téléviseur. Pour connecter la TV Samsung à la Soundbar, sélectionnez le message, puis établissez une connexion.

- Lorsque la TV Samsung est connectée, [Nom du téléviseur] → « **BT** » apparaît sur l'écran frontal de la Soundbar.

4. Vous pouvez à présent profiter du son de la TV Samsung à partir de la Soundbar.

- Une fois que vous avez connecté votre Soundbar à votre TV Samsung pour la première fois, utilisez le mode « **BT READY** » pour vous reconnecter.

Si la connexion avec l'appareil échoue

- S'il y a déjà une Soundbar (p. ex. [AV] Samsung Soundbar Q800A / Q810A) dans la liste des enceintes affichée à l'écran de la TV Samsung, supprimez-la.
- Ensuite, répétez les étapes 1 à 3.

Déconnexion de la Soundbar et de la TV Samsung

Appuyez sur la touche **Multi-fonction** en haut de la Soundbar ou sur la touche **Source** de la télécommande pour sélectionner un mode autre que « **BT** ».

- La déconnexion prend un certain temps, car la TV Samsung doit recevoir une réponse de la part de la Soundbar.
(Le temps requis peut varier selon le modèle de la TV Samsung)

Quelle est la différence entre les modes BT READY et BT PAIRING ?

- **BT READY** : Dans ce mode, vous pouvez reconnecter n'importe quelle TV Samsung ou appareil mobile qui a déjà été connecté(e) par le passé.
- **BT PAIRING** : Dans ce mode, vous pouvez connecter un nouvel appareil à la Soundbar.
(Appuyez sur la touche **PAIR** de la télécommande ou maintenez enfoncée la touche **Micro activé/désactivé** en haut de la Soundbar pendant plus de 5 secondes lorsque la Soundbar est en mode « **BT** ».)

Remarques concernant la connexion Bluetooth

- Placez un nouvel appareil à une distance inférieure à 1 m de la Soundbar pour établir la connexion par le biais de la communication Bluetooth.
- Si un code d'identification personnel vous est demandé lors de la connexion d'un nouvel appareil Bluetooth, saisissez <0000>.
- La Soundbar s'éteint automatiquement après 18 minutes passées en mode Prêt.
- Il est possible que la Soundbar n'effectue aucune recherche Bluetooth ou n'établisse aucune connexion sous certaines circonstances :
 - En présence d'un fort champ électromagnétique autour de la Soundbar.
 - Si plusieurs appareils Bluetooth ou plus sont jumelés simultanément avec la Soundbar.
 - Si l'appareil Bluetooth est éteint, déplacé ou qu'un dysfonctionnement survient.
- Les appareils électroniques peuvent causer des interférences radio. Les appareils qui génèrent des ondes électromagnétiques doivent être conservés à distance de l'unité principale Soundbar (par ex. des micro-ondes, des appareils LAN sans fil, etc.).

Méthode 2. Connexion via Wi-Fi

Liste de vérifications préalables à la connexion

- La connexion Wi-Fi n'est disponible que sur les TV Samsung.
- Vérifiez si **le routeur sans fil (Wi-Fi)** est activé et si **le téléviseur est connecté au routeur**.
- Le téléviseur et la Soundbar doivent être connectés au même réseau sans fil (Wi-Fi).
- Si votre routeur sans fil (Wi-Fi) utilise un canal DFS, vous ne pourrez pas établir de connexion Wi-Fi entre le téléviseur et la Soundbar. Contactez votre fournisseur de service Internet pour plus de détails.
- Les menus pouvant varier selon l'année de fabrication, reportez-vous au manuel de votre téléviseur.
- Pour connecter le téléviseur à la Soundbar par Wi-Fi, connectez d'abord la Soundbar au routeur sans fil. Pour plus de détails sur l'établissement d'une connexion Wi-Fi, voir page 22.

1. Pour plus d'informations sur la connexion Wi-Fi à la Soundbar, voir page 22, « **Méthode 2. Connexion via Wi-Fi (Réseau sans fil)** ».
2. Changez la source d'entrée du téléviseur en utilisant le menu Audio de la Soundbar.
 - **TV Samsung sorties en 2017 ou ultérieurement**
Accueil (🏠) → Paramètres (⚙️) → Son → Sortie audio → [AV] Samsung Soundbar Q800A / Q810A (Wi-Fi)

07 CONNEXION D'UN APPAREIL EXTERNE

Méthode 1. Connexion à l'aide d'un câble HDMI (prise en charge du décodage et de la lecture Dolby Atmos)

Liste de vérifications préalables à la connexion

- Si les options de sortie audio comprennent un flux audio secondaire, assurez-vous que ce dernier est réglé sur « Off ».
- Assurez-vous que le contenu prend en charge Dolby Atmos®.

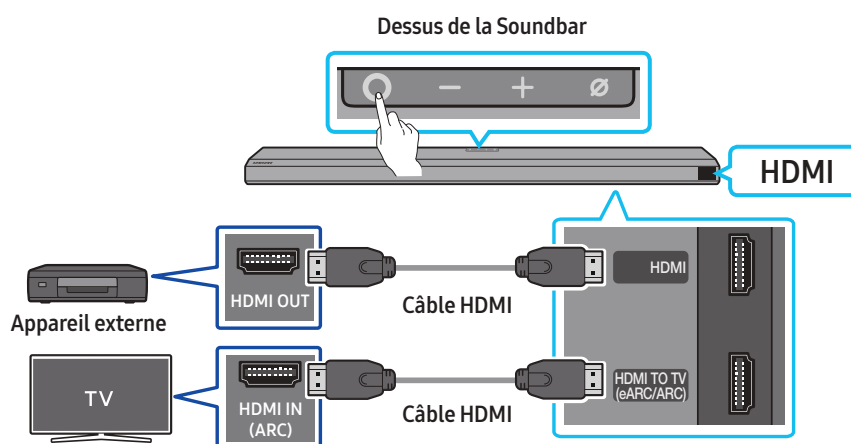

1. Utilisez un câble HDMI pour relier le port HDMI OUT de l'appareil externe au port HDMI qui se trouve au bas de la Soundbar.
2. Utilisez un câble HDMI pour relier le port HDMI IN du téléviseur au port HDMI TO TV (eARC/ARC) qui se trouve au bas de la Soundbar.
3. Allumez la Soundbar, le téléviseur et l'appareil externe.
4. Appuyez sur la touche **○ (Multi-fonction)** en haut de la Soundbar ou sur le touche **Source** de la télécommande pour sélectionner le mode « HDMI ».
5. L'écran de la Soundbar indique que le mode « HDMI » est actuellement sélectionné et la Soundbar commence à diffuser du son.

REMARQUE

- **Lorsque vous utilisez Dolby Atmos® :** Si la source d'entrée est Dolby Atmos®, des sorties canal 3.1.2 sont émises.
- Lorsque Dolby Atmos® est activé, « DOLBY ATMOS » apparaît sur l'écran frontal.
- **Configuration de Dolby Atmos® sur votre lecteur BD ou autre appareil**
Ouvrez les options de sortie audio dans le menu des paramètres de votre lecteur BD ou autre appareil et assurez-vous que « No Encoding » (Pas d'encodage) est sélectionné pour le flux binaire. Par exemple, sur un lecteur BD Samsung, allez dans Accueil → Son → Sortie numérique, puis sélectionnez Bitstream (non traité).

Spécification des signaux UHD pris en charge (3840 x 2160p)

Fréquence d'images (i/s)	Intensité de couleur	RVB 4:4:4	YCbCr 4:4:4	YCbCr 4:2:2	YCbCr 4:2:0
< 60	8 bits	0	0	0	0
	10 bits	-	-	0	0
	12 bits	-	-	0	0
120	8 bits	-	-	-	-
	10 bits	-	-	-	-

- La spécification prise en charge peut varier en fonction de l'appareil externe connecté ou des conditions d'utilisation.

Méthode 2. Connexion à l'aide d'un câble optique

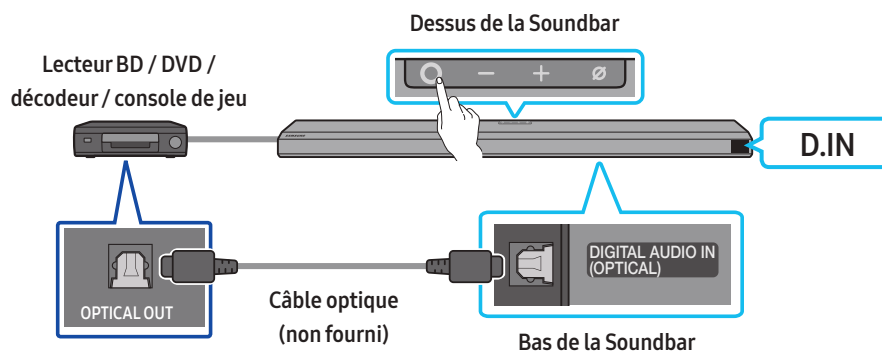

1. Utilisez un câble optique (non fourni) pour connecter l'entrée numérique optique **DIGITAL AUDIO IN (OPTICAL)** de l'unité principale de la Soundbar et la sortie optique « **OPTICAL OUT** » sur l'appareil externe.
2. Allumez la Soundbar et l'appareil externe.
3. Pour sélectionner le mode « **D.IN** », appuyez sur la touche **○ (Multi-fonction)** sur le haut de la Soundbar ou sur la touche **☞ (Source)** de la télécommande.
4. Votre Soundbar produira des sons depuis l'appareil externe.

08 CONNEXION D'UN APPAREIL MOBILE

Méthode 1. Connexion via Bluetooth

Lorsqu'un appareil mobile est connecté via Bluetooth, vous pouvez profiter d'un son stéréo sans le casse-tête du câblage.

- Lorsque vous connectez un appareil Bluetooth déjà jumelé et que la Soundbar est éteinte, celle-ci s'allume automatiquement.

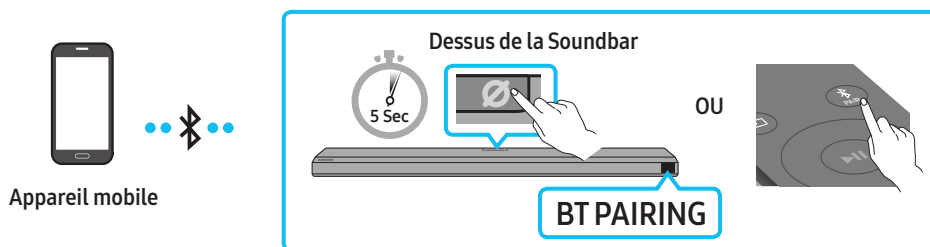

Connexion initiale

- Lorsque vous établissez la connexion avec un nouvel appareil Bluetooth, veillez à ce que l'appareil soit à une distance inférieure à 1 m de la Soundbar.

1. Appuyez sur la touche **PAIR** de la télécommande de la Soundbar pour passer en mode « **BT PAIRING** ».

(OU) a. Appuyez sur la touche **Multi-fonction** située sur le panneau supérieur, puis sélectionnez « **BT** ».

« **BT** » passe automatiquement sur « **BT PAIRING** » en quelques secondes ou sur « **BT READY** » si une connexion est déjà enregistrée.

b. Lorsque « **BT READY** » s'affiche, maintenez enfoncée la touche **Micro activé/désactivé** sur le panneau supérieur de la Soundbar pendant plus de 5 secondes jusqu'à ce que le message « **BT PAIRING** » s'affiche.

2. Sur votre appareil, sélectionnez « **[AV] Samsung Soundbar Q800A / Q810A** » dans la liste qui s'affiche.

- Lorsque la Soundbar est connectée à l'appareil mobile, **[Nom de l'appareil mobile]** → « **BT** » apparaît sur l'écran frontal.

3. Lisez des fichiers musicaux sur l'appareil connecté via Bluetooth à partir de la Soundbar.

- Une fois que vous avez connecté votre Soundbar à votre appareil mobile pour la première fois, utilisez le mode « **BT READY** » pour vous reconnecter.

Si la connexion avec l'appareil échoue

- S'il y a déjà une Soundbar (p. ex. « **[AV] Samsung Soundbar Q800A / Q810A** ») dans la liste des enceintes affichée à l'écran de l'appareil mobile, supprimez-la.
- Répétez les étapes 1 et 2.

Quelle est la différence entre les modes BT READY et BT PAIRING ?

- **BT READY** : Dans ce mode, vous pouvez reconnecter n'importe quelle TV Samsung ou appareil mobile qui a déjà été connecté(e) par le passé.
- **BT PAIRING** : Dans ce mode, vous pouvez connecter un nouvel appareil à la Soundbar.
(Appuyez sur la touche **PAIR** de la télécommande ou maintenez enfoncée la touche **Micro activé/désactivé** en haut de la Soundbar pendant plus de 5 secondes lorsque la Soundbar est en mode « **BT** ».)

Remarques concernant la connexion Bluetooth

- Placez un nouvel appareil à une distance inférieure à 1 m de la Soundbar pour établir la connexion par le biais de la communication Bluetooth.
- Si un code d'identification personnel vous est demandé lors de la connexion d'un nouvel appareil Bluetooth, saisissez <0000>.
- La Soundbar s'éteint automatiquement après 18 minutes passées en mode Prêt.
- Il est possible que la Soundbar n'effectue aucune recherche Bluetooth ou n'établisse aucune connexion sous certaines circonstances :
 - En présence d'un fort champ électromagnétique autour de la Soundbar.
 - Si plusieurs appareils Bluetooth ou plus sont jumelés simultanément avec la Soundbar.
 - Si l'appareil Bluetooth est éteint, déplacé ou qu'un dysfonctionnement survient.
- Les appareils électroniques peuvent causer des interférences radio. Les appareils qui génèrent des ondes électromagnétiques doivent être conservés à distance de l'unité principale Soundbar (par ex. des micro-ondes, des appareils LAN sans fil, etc.).
- La Soundbar prend en charge les données SBC (44,1 kHz, 48 kHz).
- Ne connectez qu'un appareil Bluetooth prenant en charge la fonction A2DP (AV).
- Vous ne pouvez pas connecter la Soundbar à un appareil Bluetooth ne prenant en charge que la fonction HF (mains libres).
- Lorsque vous connectez la Soundbar à un appareil Bluetooth, placez-les le plus près possible l'un de l'autre.
- Plus la Soundbar et l'appareil Bluetooth sont éloignés, plus la qualité du son sera mauvaise.
La connexion Bluetooth peut se rompre lorsque les appareils sont hors de portée.
- La connexion Bluetooth peut ne pas fonctionner comme prévu dans les zones où la réception est mauvaise.

- Un appareil Bluetooth peut produire du bruit ou connaître un dysfonctionnement dans les conditions suivantes :
 - Quand le corps est en contact avec l'émetteur-récepteur de signaux de l'appareil Bluetooth ou de la Soundbar
 - Dans les coins ou lorsqu'il y a un obstacle à proximité, tel qu'un mur ou une cloison, où des changements électriques peuvent se produire.
 - Lorsqu'il est exposé à des interférences radio par d'autres produits fonctionnant sur les mêmes plages de fréquences, tels que des équipements médicaux, des fours à micro-ondes et des dispositifs LAN sans fil.
 - Des obstacles tels que des portes et des murs peuvent aussi avoir un impact sur la qualité du son même lorsque les appareils se trouvent à portée effective.
- Notez que la Soundbar ne peut pas être jumelée avec d'autres appareils Bluetooth pendant l'utilisation de l'option Bluetooth.
- Cet appareil sans fil peut causer des interférences électriques lors de son fonctionnement.

Déconnexion de l'appareil Bluetooth de la Soundbar

Vous pouvez déconnecter un appareil Bluetooth de la Soundbar. Pour les instructions, consultez le manuel utilisateur de l'appareil Bluetooth.

- La Soundbar se déconnecte.
- Lorsque la Soundbar est déconnectée de l'appareil Bluetooth, elle affiche « **BT DISCONNECTED** » sur l'écran frontal.

Déconnexion de la Soundbar de l'appareil Bluetooth

Appuyez sur la touche **○ (Multi-fonction)** en haut de la Soundbar ou sur la touche **☰ (Source)** de la télécommande pour quitter le mode « **BT** ».

- La déconnexion prend un certain temps l'appareil Bluetooth doit recevoir une réponse de la part de la Soundbar. (Le délai de déconnexion peut varier selon l'appareil Bluetooth)
- Lorsque la Soundbar est déconnectée de l'appareil Bluetooth, elle affiche « **BT DISCONNECTED** » sur l'écran frontal

Méthode 2. Connexion via Wi-Fi (Réseau sans fil)

Pour connecter une Soundbar à un appareil mobile via un réseau sans fil (Wi-Fi), il est nécessaire de disposer de l'application **SmartThings**.

Connexion initiale

1. Installez et lancez l'application **SmartThings** sur votre appareil mobile (smartphone ou tablette).
2. Sur l'application, suivez les instructions à l'écran pour ajouter la Soundbar.
 - Le message contextuel automatique (deuxième illustration ci-dessous) peut ne pas s'afficher sur certains appareils. Si la fenêtre contextuelle n'apparaît pas, appuyez sur « **+** » dans l'écran **Home**. La Soundbar est ajoutée à l'application.

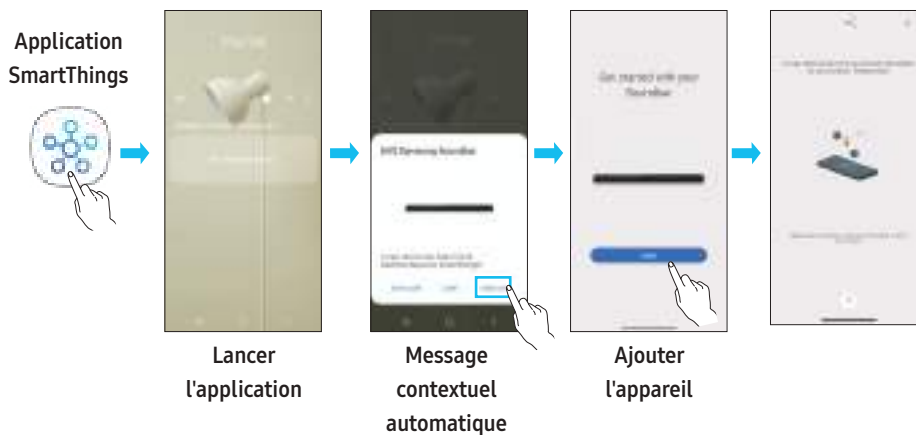

Premiers pas avec Amazon Alexa (service Alexa intégré)

- Amazon Alexa est un service fourni par Amazon.
- Cette fonction peut ne pas être prise en charge suivant le modèle et la zone géographique.
- Cette fonction prend en charge uniquement certaines langues et les fonctions prises en charge peuvent différer selon la zone géographique.
- Pour connaître les spécifications ou la compatibilité du produit, rendez-vous sur le site Web de Samsung (www.samsung.com).

Avec Alexa, vous pouvez écouter de la musique, vous tenir informé des actualités, voir les prévisions météo et contrôler vos appareils électroménagers. Pour utiliser Amazon Alexa et connecter la Soundbar en réseau, un compte Amazon est requis.

1. Installez l'application **SmartThings** sur votre appareil mobile, puis démarrez-la.
2. Connectez-vous à votre compte Alexa en suivant les instructions de l'application, puis connectez-vous au service.

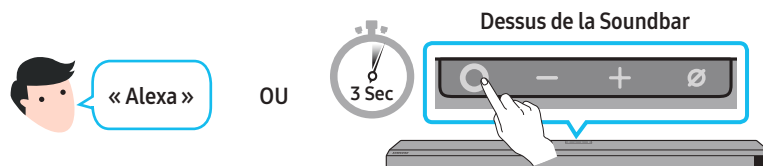

3. Activez Alexa en parlant ou appuyez sur la touche **○ (Multi-fonction)** de la Soundbar pendant 3 secondes pour utiliser le service Alexa.
 - Appuyez sur la touche **○ (Multi-fonction)** pendant 3 secondes pour activer Alexa. Maintenez la touche enfoncée pour activer la reconnaissance vocale.

Utilisez les commandes vocales pour contrôler la Soundbar

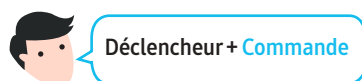

À essayer	Exemple des phrases à utiliser
Contrôle du volume	« Alexa, augmente le volume. »
	« Alexa, baisse le volume. »
Écouter du contenu en streaming sur Amazon Music	« Alexa, joue du jazz. »
Commande de la lecture	« Alexa, joue la chanson suivante. »
	« Alexa, arrête la musique. »
	« Alexa, quelle est cette chanson ? »
Informations météo	« Alexa, quel temps fait-il ? »
Programmation de la minuterie	« Alexa, programme une minuterie de 10 minutes. »

Premiers pas avec Alexa sur un produit Amazon (compatible avec Alexa)

- Cette fonction peut ne pas être prise en charge suivant le modèle et la zone géographique.
- Cette fonction prend en charge uniquement certaines langues et les fonctions prises en charge peuvent différer selon la zone géographique.
- Pour connaître les spécifications ou la compatibilité du produit, rendez-vous sur le site Web de Samsung (www.samsung.com).
- Ce service est fourni par Amazon et peut être interrompu à tout moment. Samsung n'assume pas la responsabilité de la disponibilité du service.
- L'écran de l'application Amazon Alexa est sujet à changement sans préavis.

Connexion et utilisation avec un produit Amazon (Amazon Echo)

Utilisez un produit Amazon Echo pour contrôler votre Soundbar et profiter des services de musique fournis par Amazon Echo.

Pour utiliser Amazon Alexa et connecter la Soundbar en réseau, un compte Amazon est requis.

1. Installez l'application **SmartThings** sur votre appareil mobile, puis démarrez-la.
2. Connectez-vous à votre compte Alexa en suivant les instructions de l'application, puis connectez-vous au service.

Utilisez les commandes vocales pour contrôler la Soundbar

- Le service Amazon Echo que vous pouvez utiliser avec votre Soundbar est limité à la musique. D'autres services fournis par Amazon Echo, tels que les actualités et la météo, peuvent être consultés uniquement sur votre produit Amazon Echo.



Déclencheur + Commande + Nom de l'enceinte

* Pour utiliser les commandes vocales pour la Soundbar appelée « **salon** »

Action	Commande vocale
Pour régler le volume à 5	« Alexa règle le volume à 5 dans le salon »
Pour augmenter le volume	« Alexa mets le volume plus fort dans le salon »
Pour couper le son	« Alexa muet dans le salon »
Pour écouter une station radio appelée KISS FM	« Alexa mets Kiss FM dans le salon »
Pour écouter la chanson suivante	« Alexa musique suivante dans le salon »
Pour arrêter l'audio	« Alexa stop dans le salon »
Pour éteindre l'audio	« Alexa éteints dans le salon »

Utilisation de la fonction Tap Sound

Appuyez sur la Soundbar avec votre appareil mobile pour lire le son du contenu de l'appareil mobile via la Soundbar.

- Il se peut que cette fonction ne soit pas prise en charge, selon l'appareil mobile.
- Cette fonction est uniquement compatible avec les appareils mobiles Samsung sous Android 8.1 ou supérieur.

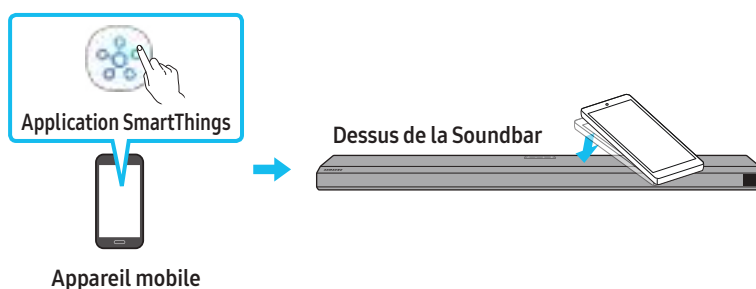

1. Activez la fonction **Tap Sound** sur votre appareil mobile.
 - Pour des détails sur l'activation de la fonction, reportez-vous à la section « **Configuration de la fonction Tap Sound** » ci-après.
2. Appuyez sur la Soundbar avec votre appareil mobile. Sélectionnez « **Start now** » dans la fenêtre de message affichée. Une connexion est établie entre l'appareil mobile et la Soundbar via Bluetooth.
3. Lisez le son du contenu de l'appareil mobile via la Soundbar.
 - Cette fonction permet de connecter un appareil mobile à la Soundbar via Bluetooth en détectant les vibrations qui se produisent lorsque l'appareil touche la Soundbar.
 - Assurez-vous que l'appareil mobile ne touche pas un angle saillant de la Soundbar. La Soundbar ou l'appareil mobile risquerait d'être rayé ou endommagé.
 - Il est recommandé de recouvrir l'appareil mobile d'une housse protectrice. Appuyez légèrement sur la zone large de la partie supérieure de la Soundbar, sans forcer.
 - Pour utiliser cette fonction, mettez à jour l'application **SmartThings** à la dernière version. Il se peut que cette fonction ne soit pas prise en charge, selon la version de l'application.

Configuration de la fonction Tap Sound

Utilisez l'application **SmartThings** pour activer la fonction **Tap View, Tap Sound**.

1. Sur l'appareil mobile, exécutez l'application **SmartThings**.
2. Sélectionnez (☰ → ⚙) sur l'écran de l'application **SmartThings** qui s'affiche sur l'appareil mobile.
3. Placez « **Tap View, Tap Sound** » sur **Activé** pour permettre à la fonction de se mettre en marche lorsqu'un appareil mobile est en mouvement à proximité de la Soundbar. La fonction est activée.

REMARQUE

- Lorsque l'appareil mobile est en mode d'économie d'énergie, la fonction **Tap Sound** ne se met pas en marche.
- La fonction **Tap Sound** pourrait ne pas fonctionner si des appareils situés à proximité de la Soundbar provoquent des interférences radio, comme par exemple, des appareils électriques. Assurez-vous que les appareils susceptibles de provoquer des interférences radio sont placés à une distance suffisante de la Soundbar.

09 CONNEXION À APPLE AIRPLAY 2

Cette fonctionnalité peut ne pas être disponible dans certains pays.

Connexion et utilisation avec un produit Apple

- AirPlay 2 vous permet de contrôler le système audio de votre domicile depuis votre iPhone, iPad, HomePod ou Apple TV.
- Cette Soundbar Samsung prend en charge AirPlay 2 et nécessite iOS 11.4 ou version ultérieure.

REMARQUE

- Confirmez que la Soundbar est connectée au Wi-Fi. (Voir section **Méthode 2. Connexion via Wi-Fi (Réseau sans fil)**)

10 INSTALLATION DE LA FIXATION MURALE

Précautions d'installation

- Installez uniquement la Soundbar sur un mur vertical.
- N'installez pas la Soundbar dans un endroit chaud ou humide.
- Vérifiez que le mur est assez résistant pour soutenir le poids du produit. Si ce n'est pas le cas, consolidez le mur ou choisissez un autre point d'installation.
- Achetez et utilisez uniquement des vis de fixation et des dispositifs d'ancrage adaptés au type de mur que vous avez choisi (mur en plâtre, en acier, en bois, etc.). Si possible, fixez les vis du support dans les montants du mur.
- Achetez des vis de fixation murale adaptées au type et à l'épaisseur du mur sur lequel vous souhaitez installer la Soundbar.
 - Diamètre : M5
 - Longueur : 35 mm ou plus selon nos recommandations.
- Branchez les câbles de l'unité aux appareils externes avant de procéder à l'installation murale de la Soundbar.
- Veillez à ce que l'unité soit éteinte et débranchée avant de procéder à l'installation. Dans le cas contraire, il existe un risque d'électrocution.

Composants de fixation murale

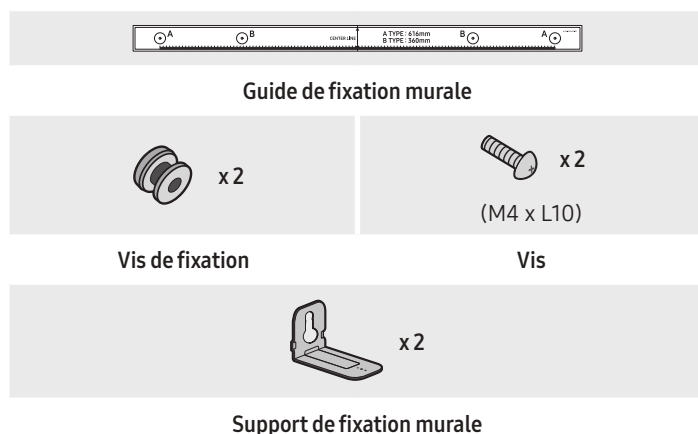

1. Placez le **Guide de fixation murale** contre le mur.
 - Le **guide de fixation murale** doit être de niveau.
 - Si votre téléviseur est fixé au mur, installez la Soundbar au moins 5 cm sous celui-ci.

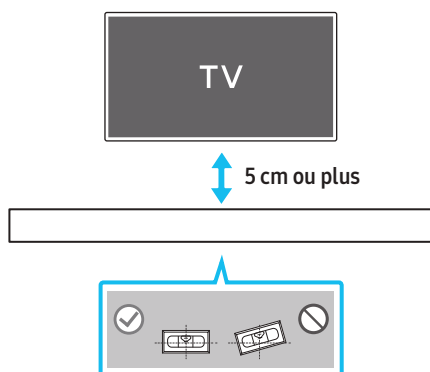

2. Alignez la **ligne centrale du guide de fixation murale** avec le centre de votre téléviseur (si vous fixez la Soundbar sous votre téléviseur), puis fixez le **guide de fixation murale** au mur avec du ruban adhésif.
 - Si vous ne fixez pas la Soundbar sous un téléviseur, placez la **ligne centrale** au centre de la zone d'installation.

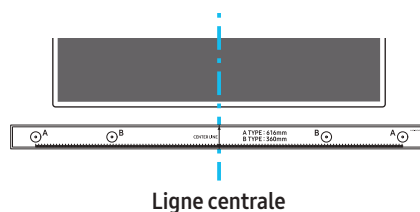

3. Appuyez avec la pointe d'un stylo ou d'un crayon bien taillé au centre des images **A-TYPE** à chaque extrémité du guide pour marquer les trous des vis de fixation, puis retirez le **guide de fixation murale**.

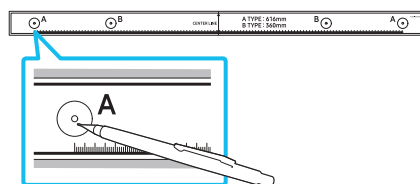

4. À l'aide d'une mèche appropriée, faites un trou dans le mur au niveau de chaque marque.
 - Si les marques ne correspondent pas aux positions des poteaux muraux, veillez à insérer les ancrages ou les chevilles à expansion approprié(e)s dans les trous avant d'insérer les vis de fixation. Si vous utilisez des ancrages ou des chevilles Molly, pensez à percer des trous suffisamment larges pour les accueillir.
5. Enfoncez une vis (non fournie) dans chaque **Vis de fixation**, puis vissez fermement chaque vis dans un trou pour vis portante.

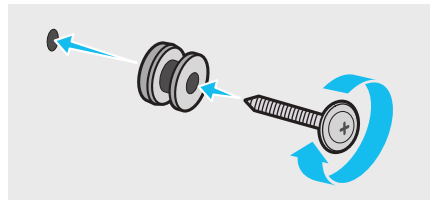

6. Installez les **2 crochets de fixation murale** sur la partie inférieure de la Soundbar, en veillant à bien les positionner, en utilisant **2 vis**.

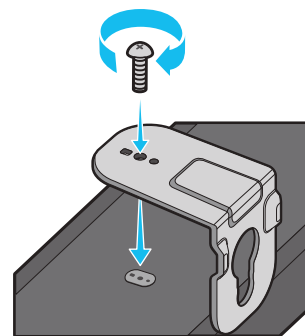

- Lors du montage, veillez à ce que la partie verticale des **crochets de fixation murale** se trouve derrière l'arrière de la Soundbar.

Arrière de la Soundbar

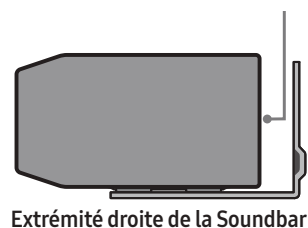

7. Installez la Soundbar sur laquelle sont fixés les **crochets de fixation murale** en accrochant **ces crochets** sur les **bagues-supports** au mur.

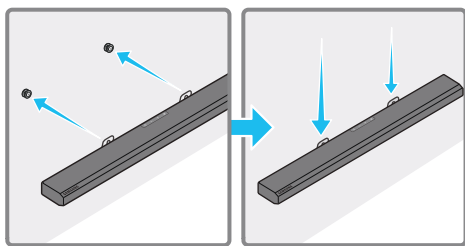

8. Faites glisser la Soundbar vers le bas, comme indiqué ci-dessous, afin que les **crochets de fixation murale** reposent fermement sur les **bagues-supports**.

- Insérez les **bagues-supports** dans la partie large (inférieure) des **crochets de fixation murale**, puis faites glisser **ces crochets** vers le bas afin qu'ils reposent fermement sur les **bagues-supports**.

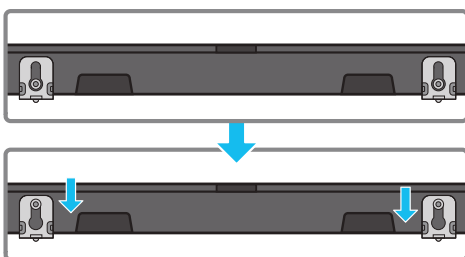

11 INSTALLATION DE LA SOUNDBAR AU-DESSUS D'UN SOCLE DE TÉLÉVISEUR

Composant



Pied en caoutchouc

Pour l'installation, attachez les **pieds en caoutchouc** au bas de la Soundbar avant de la placer au-dessus du socle de téléviseur. Assurez-vous de fixer les **pieds en caoutchouc** de sorte qu'ils ne dépassent pas du socle de la TV. Reportez-vous à la figure ci-dessous.

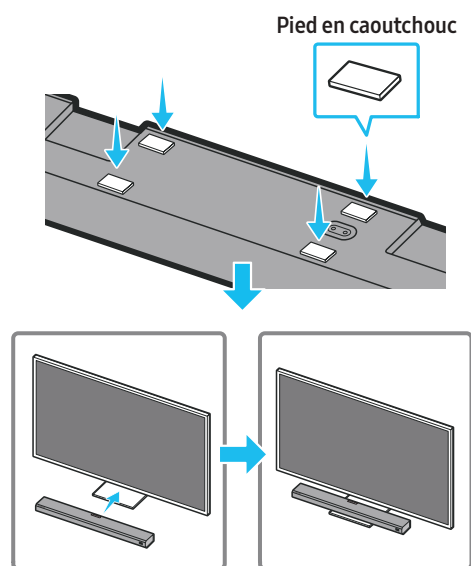

Placez la Soundbar sur un socle de téléviseur.

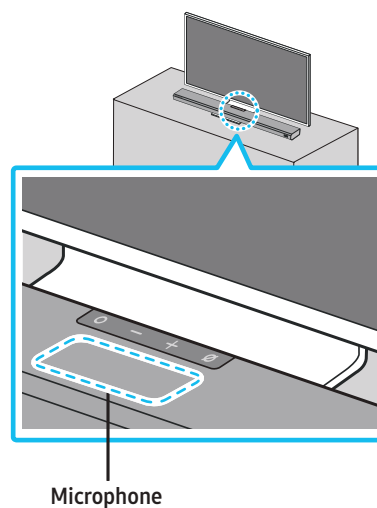

Microphone

Comme indiqué sur l'illustration, alignez le centre de la Soundbar avec le centre du téléviseur, en plaçant avec précaution la Soundbar sur le socle du téléviseur.

Ensuite, placez le microphone sur la partie avant du socle afin qu'il n'y ait pas d'interférence avec la reconnaissance vocale.

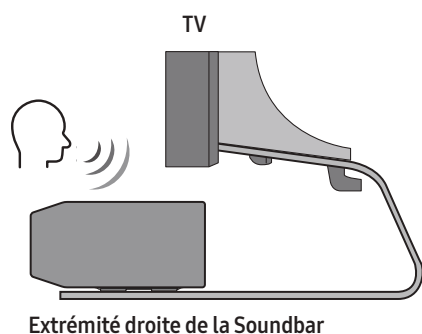

REMARQUE

- Veillez à ce que la Soundbar soit placée sur une surface plane et stable.
- Un écart insuffisant avec le téléviseur peut entraîner des problèmes d'acoustique et de reconnaissance vocale.

12 MISE À JOUR DU LOGICIEL

Mise à jour automatique

Lorsque la Soundbar est connectée à internet, le logiciel est automatiquement mis à jour, même lorsque la Soundbar est éteinte.

- Pour utiliser la fonction de mise à jour automatique, la Soundbar doit être connectée à internet.

La connexion Wi-Fi à la Soundbar prend fin si le cordon d'alimentation de la Soundbar est débranché ou si l'alimentation est coupée. Si l'alimentation a été coupée, lorsque l'alimentation revient ou quand vous rebranchez le cordon d'alimentation, allumez la Soundbar, puis reconnectez-la à internet.

Mise à jour par USB

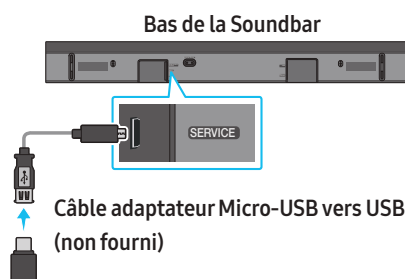

Il est possible qu'à l'avenir, Samsung propose des mises à jour du micrologiciel du système de la Soundbar.

Lorsqu'une mise à jour est disponible, vous pouvez mettre à jour la Soundbar en connectant un lecteur USB contenant la mise à jour du micrologiciel au port **SERVICE** de la Soundbar.

1. Rendez-vous sur le site Samsung (www.samsung.com) → recherchez le nom du modèle en passant par le menu Assistance.
 - Pour plus d'informations sur les mises à jour, reportez-vous au guide des mises à jour.
2. Téléchargez le fichier de mise à jour (type USB).
3. Décompressez le fichier pour créer un dossier avec le nom du fichier.
4. Stockez le fichier créé dans une clé USB puis connectez-la à la Soundbar.
5. Allumez la Soundbar. L'appareil est ensuite mis à jour en 3 minutes et affiche le message « **UPDATE** ».
 - Pendant la mise à jour, n'éteignez pas l'appareil et ne retirez pas la clé USB.
 - Si le message « **UPDATE** » n'apparaît pas sur l'écran, débranchez le cordon d'alimentation de la Soundbar, puis rebranchez-le.
 - Lorsque la dernière version est installée, aucune mise à jour n'est effectuée.
 - Selon le type de clé USB utilisée, la mise à jour peut ne pas être prise en charge.

Initialisation

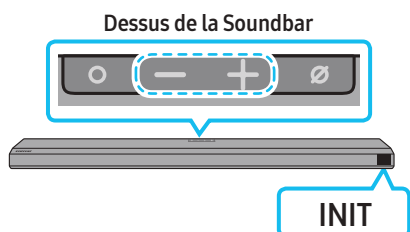

Alors que la Soundbar est allumée, appuyez simultanément sur les boutons **- + (Volume)** situés sur le boîtier pendant au moins 5 secondes. « **INIT** » s'affiche à l'écran et la Soundbar s'initialise.

! ATTENTION

- Tous les réglages de la Soundbar sont initialisés. Veillez à n'effectuer cette opération que lorsque l'initialisation est nécessaire.

13 DÉPANNAGE

Avant de contacter l'assistance, vérifiez les éléments suivants.

La Soundbar ne s'allume pas

- Vérifiez que le cordon d'alimentation de la Soundbar est correctement inséré dans la prise.

La Soundbar fonctionne par intermittence

- Retirez le cordon d'alimentation, puis insérez-le à nouveau.
- Débranchez le cordon d'alimentation de l'appareil externe et réessayez.
- En l'absence de signal, la Soundbar s'éteint automatiquement après un certain temps. Activez l'alimentation. (Voir page 9.)

Si la télécommande ne fonctionne pas

- Pointez la télécommande directement vers la Soundbar.
- Remplacez les piles de la télécommande par des piles neuves.

La Soundbar n'émet aucun son

- Le volume de la Soundbar est trop bas ou a été mis en sourdine. Réglez le volume.
- Si un appareil externe (STB, appareil Bluetooth, appareil mobile, etc.) est connecté, réglez le volume de l'appareil externe.
- Sélectionnez la Soundbar comme sortie du son du téléviseur. (TV Samsung : Accueil (🏠) → Paramètres (⚙️) → Son → Sortie audio → Sélectionnez la Soundbar)
- La connexion du câble à la Soundbar peut ne pas être desserrée. Débranchez le câble et connectez-le de nouveau.
- Débranchez complètement le cordon d'alimentation, reconnectez-le, puis allumez l'alimentation.
- Initialisez l'appareil et réessayez. (Voir page 30.)

Le caisson de basse n'émet aucun son

- Vérifiez si le voyant LED situé à l'arrière du subwoofer est allumé en bleu. Reconnectez la Soundbar et le caisson de basse si le voyant clignote en bleu ou devient rouge. (Voir page 12.)
- Vous pouvez rencontrer un problème s'il y a un obstacle entre la Soundbar et le subwoofer. Déplacez les appareils vers une zone sans obstacle.
- Les signaux de fréquence radio envoyés par d'autres appareils à proximité peuvent interrompre la connexion. Gardez l'enceinte éloignée de ces appareils.
- Débranchez puis reconnectez la fiche d'alimentation.

Le volume du subwoofer est trop faible

- Le volume original du contenu que vous écoutez peut être faible. Essayez de régler le niveau du subwoofer. (Voir page 10.)
- Rapprochez l'enceinte subwoofer de vous.

Si le téléviseur n'est pas connecté via HDMI TO TV (eARC/ARC)

- Vérifiez si le câble HDMI est correctement connecté à la borne ARC. (Voir page 15.)
- La connexion peut être rendue impossible par l'appareil externe connecté (décodeur, console de jeu, etc.). Connectez directement la Soundbar.
- Il est possible que HDMI-CEC ne soit pas activé sur le téléviseur. Activez CEC sur le menu TV. (TV Samsung : Accueil (🏠) → Réglages (⚙️) → Général → Gestionnaire d'appareil externe → Anynet+ (HDMI-CEC) ON)
- Pour une connexion avec eARC, la fonction eARC doit être activée dans le menu du téléviseur. (TV Samsung : Accueil (🏠) → Paramètres (⚙️) → Son → Réglages expert → Mode HDMI eARC (Auto))

Il n'y a aucun son lors de la connexion au téléviseur en mode HDMI TO TV (eARC/ARC)

- Votre appareil est incapable de lire le signal d'entrée. Changez la sortie audio du téléviseur sur PCM ou Dolby Digital. (Pour une TV Samsung : Accueil (🏠) → Paramètres (⚙️) → Son → Réglages expert → Format audio de la sortie numérique)

La Soundbar ne se connecte pas en Bluetooth

- Lors de la connexion d'un nouvel appareil, passez en mode « **BT PAIRING** » pour établir la connexion. (Appuyez sur la touche **PAIR** de la télécommande ou maintenez la touche **Micro activé/désactivé** située sur le boîtier de la Soundbar enfoncée pendant au moins 5 secondes.)
- Si la Soundbar est connectée à un autre appareil, déconnectez d'abord cet appareil pour changer d'appareil.
- Supprimez la liste des enceintes Bluetooth sur l'appareil à connecter, puis reconnectez-le. (TV Samsung : Accueil (🏠) → Réglages (⚙️) → Son → Sortie audio → Liste des enceintes Bluetooth)
- La connexion automatique au téléviseur peut être désactivée. Lorsque la Soundbar affiche « **BT READY** », appuyez sur la touche **Gauche** de la télécommande de la Soundbar pendant 5 secondes pour sélectionner **ON-TV CONNECT**. Si **OFF-TV CONNECT** s'affiche, appuyez à nouveau sur la touche **Gauche** pendant 5 secondes pour changer la sélection.
- Débranchez puis reconnectez la fiche d'alimentation, et réessayez.
- Initialisez l'appareil et réessayez. (Voir page 30.)

Le son se coupe lors d'une connexion via Bluetooth

- Certains appareils peuvent générer des interférences radio s'ils sont placés trop près de la Soundbar (p. ex. les micro-ondes, les routeurs sans fil, etc.).
- Si votre appareil connecté via Bluetooth est trop éloigné de la Soundbar, il est possible que le son soit coupé. Rapprochez l'appareil de la Soundbar.
- Si une partie de votre corps est en contact avec l'émetteur-récepteur Bluetooth ou si le produit est installé sur un meuble en métal, il se peut que le son coupe. Vérifiez l'environnement d'installation et les conditions d'utilisation.

Connexion impossible en Wi-Fi

- Vérifiez si votre routeur sans fil est allumé.
- Éteignez le routeur, rallumez-le, puis réessayez.
- La Soundbar ne peut pas se connecter si le signal sans fil est trop faible. Placez le routeur plus près de la Soundbar ou éliminez tout obstacle entre celle-ci et le routeur, dans la mesure du possible.
- Si votre routeur sans fil est neuf, vous devrez configurer de nouveau les paramètres réseau de l'enceinte.

La Soundbar ne s'allume pas automatiquement avec le téléviseur

- Éteindre la Soundbar alors que vous regardez le téléviseur entraîne la désactivation de la synchronisation de l'alimentation du téléviseur et de la Soundbar. Commencez par éteindre le téléviseur.

La fonction AVA n'est pas disponible dans les cas suivants.

- La fonction AVA n'est pas disponible lors de l'utilisation de la fonction Q-symphony.
- La fonction AVA n'est pas disponible lorsque le microphone est éteint.

14 LICENCE



Dolby, Dolby Atmos, and the double-D symbol are registered trademarks of Dolby Laboratories Licensing Corporation. Manufactured under license from Dolby Laboratories. Confidential unpublished works. Copyright © 2012-2020 Dolby Laboratories. All rights reserved.



For DTS patents, see <http://patents.dts.com>. Manufactured under license from DTS, Inc. (for companies headquartered in the U.S./Japan/Taiwan) or under license from DTS Licensing Limited (for all other companies). DTS, DTS:X Pro, DTS:X, and the DTS:X logo are registered trademarks or trademarks of DTS, Inc. in the United States and other countries. © 2020 DTS, Inc. ALL RIGHTS RESERVED.



The terms HDMI and HDMI High-Definition Multimedia Interface, and the HDMI Logo are trademarks or registered trademarks of HDMI Licensing Administrator, Inc. in the United States and other countries.



- Utilisez votre téléphone, votre tablette ou votre ordinateur comme une télécommande pour contrôler Spotify. Accédez à [spotify.com/connect](https://www.spotify.com/connect) pour en savoir plus.
 - Le logiciel Spotify est soumis à des licences tierces disponibles ici : <https://www.spotify.com/connect/third-party-licenses>.
-



- Apple, AirPlay, iPhone, iPad, HomePod, and Apple TV are trademarks of Apple Inc., registered in the U.S. and other countries.
 - Use of the Works with Apple badge means that an accessory has been designed to work specifically with the technology identified in the badge and has been certified by the developer to meet Apple performance standards.
-

15 AVIS CONCERNANT LES LICENCES LIBRES

Pour toute demande ou question liée aux logiciels libres, contactez Samsung Open Source (<http://opensource.samsung.com>)

16 REMARQUES IMPORTANTES RELATIVES AU SERVICE

- Les figures et les illustrations de ce manuel utilisateur sont fournies à titre de référence uniquement et ne constituent pas nécessairement une représentation fidèle du produit.
- Des frais d'administration peuvent vous être facturés si
 - (a) un technicien intervient à votre demande alors que le produit ne présente aucun défaut (c.-à-d. vous n'avez pas lu le manuel utilisateur).
 - (b) vous amenez le produit dans un centre de réparation alors que le produit ne présente aucun défaut (c.-à-d. vous n'avez pas lu le manuel utilisateur).
- Le montant des frais d'administration vous sera communiqué avant la visite du technicien.

17 SPÉCIFICATIONS ET GUIDE

Caractéristiques techniques

Nom du modèle	HW-Q800A / HW-Q810A
Poids	3,6 kg
Dimensions (L x H x P)	980,0 x 60,0 x 115,0 mm
Plage de température de fonctionnement	+5 °C à +35 °C
Plage d'humidité de fonctionnement	10 % ~ 75 %
HAUTS-PARLEURS Puissance nominale de sortie	((30 W x 4) + (20 W x 2) + 10 W) + 160 W
Formats de lecture pris en charge	Dolby 5.1ch / Dolby Digital Plus / Dolby TRUE HD / Dolby ATMOS DTS 5.1ch / DTS HD / DTS-HD Master Audio / DTS:X / LPCM 8Ch
PUISSANCE DE SORTIE DE L'APPAREIL SANS FIL Puissance de transmission Wi-Fi max.	100 mW à 2,4 GHz – 2,4835 GHz, 200 mW à 5,15 GHz – 5,25 GHz, 100 mW à 5,25 GHz – 5,35 GHz et 5,47 GHz – 5,725 GHz
PUISSANCE DE SORTIE DE L'APPAREIL SANS FIL Puissance de transmission BT max.	100 mW à 2,4 GHz – 2,4835 GHz
PUISSANCE DE SORTIE DE L'APPAREIL SANS FIL Puissance de transmission SRD max.	25mW à 5,775GHz – 5,875GHz

Nom du subwoofer	PS-WA85B
Poids	9,8 kg
Dimensions (L x H x P)	210,0 x 403,0 x 403,0 mm
HAUTS-PARLEURS Puissance nominale de sortie	160 W
PUISSANCE DE SORTIE DE L'APPAREIL SANS FIL Puissance de transmission SRD max.	25mW à 5,775GHz – 5,875GHz

REMARQUE

- Samsung Electronics Co., Ltd se réserve le droit de modifier les caractéristiques techniques sans préavis.
- Le poids et les dimensions sont donnés à titre approximatif.

Précaution : La Soundbar redémarre automatiquement si vous activez/désactivez le Wi-Fi.

Consommation d'énergie globale en veille (W)	5,5 W
Wi-Fi Méthode de désactivation du port	Appuyez sur la touche ID SET sur le panneau inférieur de la Soundbar et maintenez-la enfoncée pendant 30 secondes pour activer/désactiver le Wi-Fi.
Bluetooth Méthode de désactivation du port	Appuyez sur la touche NETWORK sur le panneau inférieur de la Soundbar et maintenez-la enfoncée pendant 30 secondes pour activer/désactiver le Bluetooth.

- Par la présente, Samsung déclare que cet équipement radio est conforme à la directive 2014/53/UE et répond à toutes les exigences réglementaires du Royaume-Uni.

Le texte complet de la déclaration de conformité est accessible à l'adresse :

<http://www.samsung.com> accédez à Assistance, puis saisissez le nom du modèle.

Cet équipement peut fonctionner dans tous les pays de l'UE et au Royaume-Uni.

La fonction WLAN 5 GHz (Wi-Fi ou SRD) de cet équipement ne peut être utilisée qu'en intérieur.



[Élimination appropriée des batteries de ce produit]

(Applicable aux pays disposant de systèmes de collecte séparés)

Ce symbole sur la batterie, le manuel ou l'emballage indique que les batteries de ce produit ne doivent pas être éliminées en fin de vie avec les autres déchets ménagers. L'indication éventuelle des symboles chimiques Hg, Cd ou Pb signifie que la batterie contient des quantités de mercure, de cadmium ou de plomb supérieures aux niveaux de référence stipulés dans la directive CE 2006/66.

Si les batteries ne sont pas correctement éliminées, ces substances peuvent porter préjudice à la santé humaine ou à l'environnement.

Afin de protéger les ressources naturelles et d'encourager la réutilisation des matériaux, veuillez à séparer les batteries des autres types de déchets et à les recycler via votre système local de collecte gratuite des batteries.



Élimination appropriée de ce produit
(Déchets d'équipements électriques et électroniques)

(Applicable aux pays disposant de systèmes de collecte séparés)

Ce symbole sur le produit, ses accessoires ou sa documentation indique que ni le produit, ni ses accessoires électroniques usagés (chargeur, casque audio, câble USB, etc.) ne peuvent être jetés avec les autres déchets ménagers. La mise au rebut incontrôlée des déchets présentant des risques environnementaux et de santé publique, veuillez séparer vos produits et accessoires usagés des autres déchets. Vous favoriserez ainsi le recyclage des matériaux qui les composent dans le cadre d'un développement durable.

Les particuliers sont invités à contacter le magasin leur ayant vendu le produit ou à se renseigner auprès des autorités locales pour connaître les procédures et les points de collecte de ces produits en vue de leur recyclage.

Les professionnels sont invités à contacter leurs fournisseurs et à consulter les conditions de leur contrat de vente. Ce produit et ses accessoires ne peuvent être jetés avec les autres déchets.

Pour obtenir des informations sur les engagements environnementaux de Samsung et sur les obligations réglementaires spécifiques à l'appareil (p. ex. règlement REACH, DEEE, batteries), rendez-vous sur : www.samsung.com/uk/aboutsamsung/sustainability/environment/our-commitment/data/

RÈGLEMENT (UE) 2019/1782 DE LA COMMISSION

Exigences d'écoconception pour les sources d'alimentation externe :

www.samsung.com/global/ecodesign_component







ΠΛΗΡΟΦΟΡΪΕΣ ΑΣΦΑΛΕΙΑΣ

ΠΡΟΕΙΔΟΠΟΙΗΣΕΙΣ ΑΣΦΑΛΕΙΑΣ

ΓΙΑ ΝΑ ΜΕΙΩΣΕΤΕ ΤΟΝ ΚΙΝΔΥΝΟ ΗΛΕΚΤΡΟΠΛΗΞΙΑΣ, ΜΗΝ ΑΦΑΙΡΕΙΤΕ ΤΟ ΚΑΛΥΜΜΑ (Ή ΤΟ ΠΙΣΩ ΚΑΛΥΜΜΑ).

ΣΤΟ ΕΣΩΤΕΡΙΚΟ ΔΕΝ ΥΠΑΡΧΟΥΝ ΕΞΑΡΤΗΜΑΤΑ ΠΟΥ ΜΠΟΡΟΥΝ ΝΑ ΕΠΙΣΚΕΥΑΣΤΟΥΝ ΑΠΟ ΤΟ ΧΡΗΣΤΗ. ΑΝΑΘΕΣΤΕ ΤΗΝ ΕΡΓΑΣΙΑ ΕΠΙΣΚΕΥΗΣ ΣΕ ΕΞΕΙΔΙΚΕΥΜΕΝΟ ΠΡΟΣΩΠΙΚΟ ΣΕΡΒΙΣ.

Για την επεξήγηση των συμβόλων που μπορεί να συναντήσετε στο προϊόν Samsung, ανατρέξτε στον πίνακα παρακάτω.

ΠΡΟΣΟΧΗ	
ΚΙΝΔΥΝΟΣ ΗΛΕΚΤΡΟΠΛΗΞΙΑΣ. ΜΗΝ ΑΝΟΙΓΕΤΕ.	
	Αυτό το σύμβολο υποδεικνύει ότι υπάρχει υψηλή τάση στο εσωτερικό της συσκευής. Είναι επικίνδυνο να έρχεστε σε επαφή με οποιοδήποτε εσωτερικό εξάρτημα αυτού του προϊόντος.
	Αυτό το σύμβολο υποδεικνύει ότι αυτό το προϊόν συνοδεύεται από σημαντικά έντυπα αναφορικά με τη λειτουργία και τη συντήρηση.
	Προϊόν κατηγορίας II: Αυτό το σύμβολο υποδεικνύει ότι δεν απαιτείται σύνδεση ασφαλείας με την ηλεκτρική γείωση. Αν αυτό το σύμβολο δεν υπάρχει σε κάποιο προϊόν με καλώδιο τροφοδοσίας, το προϊόν ΠΡΕΠΕΙ να συνδεθεί με γείωση.
	Τάση εναλλασσόμενου ρεύματος: Η ονομαστική τάση που επισημαίνεται με αυτό το σύμβολο είναι τάση εναλλασσόμενου ρεύματος.
	Τάση συνεχούς ρεύματος: Η ονομαστική τάση που επισημαίνεται με αυτό το σύμβολο είναι τάση συνεχούς ρεύματος.
	Προσοχή. Συμβουλευτείτε τις οδηγίες χρήσης: Αυτό το σύμβολο καθοδηγεί το χρήστη να συμβουλευτεί το εγχειρίδιο χρήστη για περαιτέρω πληροφορίες σχετικά με την ασφάλεια.

ΠΡΟΕΙΔΟΠΟΙΗΣΗ

- Για να μειώσετε τον κίνδυνο πυρκαγιάς ή ηλεκτροπληξίας, μην εκθέτετε τη συσκευή στη βροχή ή σε υγρασία.

ΠΡΟΣΟΧΗ

- ΓΙΑ ΤΗΝ ΑΠΟΦΥΓΗ ΤΗΣ ΗΛΕΚΤΡΟΠΛΗΞΙΑΣ, ΕΙΣΑΓΑΓΕΤΕ ΠΛΗΡΩΣ ΤΟΝ ΠΛΑΤΥ ΑΚΡΟΔΕΚΤΗ ΤΟΥ ΒΥΣΜΑΤΟΣ ΣΤΗΝ ΠΛΑΤΙΑ ΥΠΟΔΟΧΗ.
- Αυτή η συσκευή θα πρέπει να συνδέεται πάντα σε πρίζα εναλλασσόμενου ρεύματος που διαθέτει γείωση προστασίας.
- Για να αποσυνδέσετε τη συσκευή από την παροχή ρεύματος, το βύσμα θα πρέπει να αφαιρεθεί από την πρίζα, επομένως απαιτείται εύκολη πρόσβαση στην πρίζα.
- Μην εκθέτετε τη συσκευή σε σταγονίδια ή υγρά. Μην τοποθετείτε αντικείμενα γεμάτα με υγρό, όπως βάζα, επάνω στη συσκευή.
- Για να απενεργοποιήσετε πλήρως αυτήν τη συσκευή, θα πρέπει να αφαιρέσετε το βύσμα τροφοδοσίας από την πρίζα. Συνεπώς, η πρόσβαση στο βύσμα τροφοδοσίας θα πρέπει να είναι πάντα εύκολη και άμεση.

ΜΈΤΡΑ ΠΡΟΣΤΑΣΊΑΣ











1. Βεβαιωθείτε ότι το ρεύμα AC στο σπίτι σας συμμορφώνεται με τις απαιτήσεις τροφοδοσίας που αναφέρονται στην ετικέτα αναγνώρισης που βρίσκεται στην κάτω πλευρά του προϊόντος. Τοποθετήστε το προϊόν σε οριζόντια θέση, σε μια κατάλληλη βάση (έπιπλο), αφήνοντας αρκετό ελεύθερο χώρο τριγύρω για εξαερισμό (7~10 cm). Βεβαιωθείτε ότι οι περσίδες εξαερισμού δεν καλύπτονται. Μην τοποθετείτε τη μονάδα σε ενισχυτές ή άλλο εξοπλισμό που μπορεί να θερμανθεί. Η μονάδα έχει σχεδιαστεί για συνεχή χρήση.
Για πλήρη απενεργοποίηση της μονάδας, αποσυνδέστε το βύσμα εναλλασσόμενου ρεύματος από την πρίζα του τοίχου. Αν σκοπεύετε να μην χρησιμοποιήσετε τη μονάδα για μεγάλο χρονικό διάστημα, αποσυνδέστε την από το ρεύμα.
2. Κατά τη διάρκεια καταιγίδων, αποσυνδέστε το βύσμα εναλλασσόμενου ρεύματος από την πρίζα του τοίχου. Η απότομη αύξηση της τάσης λόγω των κεραυνών μπορεί να προκαλέσει ζημιά στη μονάδα.
3. Μην αφήνετε εκτεθειμένη τη μονάδα απευθείας στο ηλιακό φως ή άλλες πηγές θέρμανσης. Μπορεί να υπερθερμανθούν και να προκληθεί βλάβη.
4. Προστατέψτε τη συσκευή από την υγρασία (όπως βάζα) και την υπερβολική ζέστη (π.χ. τζάκι) ή από εξοπλισμό που προκαλεί ισχυρά μαγνητικά ή ηλεκτρικά πεδία. Αποσυνδέστε το καλώδιο τροφοδοσίας από την πρίζα εναλλασσόμενου ρεύματος εάν παρατηρήσετε δυσλειτουργία της μονάδας. Το προϊόν δεν προορίζεται για εργοστασιακή χρήση.
Προορίζεται αποκλειστικά για προσωπική χρήση. Σε περίπτωση που το προϊόν αποθηκευτεί σε χαμηλές θερμοκρασίες, ενδέχεται να προκληθεί συμπίκνωση. Εάν μεταφέρετε τη μονάδα κατά τη χειμερινή περίοδο, περιμένετε περίπου 2 ώρες έως ότου η μονάδα αποκτήσει θερμοκρασία δωματίου πριν να τη χρησιμοποιήσετε.
5. Η μπαταρία που χρησιμοποιείται με αυτό το προϊόν περιέχει χημικά που κάνουν κακό στο περιβάλλον. Μην απορρίπτετε την μπαταρία στα οικιακά απορρίμματα. Μην αφήνετε εκτεθειμένη την μπαταρία σε υπερβολική ζέστη, απευθείας στο ηλιακό φως ή σε φωτιά. Μη βραχυκυκλώνετε, αποσυναρμολογείτε ή υπερθερμαίνετε την μπαταρία.
ΠΡΟΣΟΧΗ : Υπάρχει κίνδυνος έκρηξης εάν η μπαταρία αντικατασταθεί με λάθος τρόπο. Αντικαταστήστε την μόνο με μπαταρία ίδιου τύπου.

ΠΕΡΙΕΧΌΜΕΝΑ

01	Έλεγχος των μερών	6
02	Επισκόπηση προϊόντος	7
	Πρόσοψη / Επάνω πλαίσιο του Soundbar	7
	Κάτω πλαίσιο του Soundbar	7
03	Χρήση του τηλεχειριστηρίου του Soundbar	9
	Τοποθέτηση των μπαταριών πριν από τη χρήση του τηλεχειριστηρίου (2 μπαταρίες AA)	9
	Τρόπος χρήσης τηλεχειριστηρίου	9
	Ενεργός ενισχυτής φωνής (AVA)	10
	Χρήση των κρυφών κουμπιών (κουμπιά με περισσότερες από μία λειτουργίες)	10
	Προδιαγραφές εξόδου για τις διάφορες λειτουργίες εφέ ήχου	11
	Ρύθμιση της έντασης ήχου του Soundbar με τηλεχειριστήριο τηλεόρασης	11
04	Σύνδεση του Soundbar	12
	Σύνδεση τροφοδοσίας και μονάδων	12
	– Μη αυτόματη σύνδεση του subwoofer	12
	– Ενδεικτικές λυχνίες LED στην πίσω πλευρά του Subwoofer	13
	Σύνδεση SWA-9500S (πωλείται χωριστά) στο Soundbar	14
05	Χρήση ενσύρματης σύνδεσης προς τηλεόραση	15
	Μέθοδος 1. Σύνδεση με HDMI	15
	– Σύνδεση τηλεόρασης με υποστήριξη λειτουργίας HDMI ARC (Κανάλι επιστροφής ήχου)	15
	Μέθοδος 2. Σύνδεση με καλώδιο οπτικών ινών	16
06	Χρήση ασύρματης σύνδεσης προς τηλεόραση	17
	Μέθοδος 1. Σύνδεση μέσω Bluetooth	17
	Μέθοδος 2. Σύνδεση μέσω Wi-Fi	18
07	Σύνδεση με εξωτερική συσκευή	19
	Μέθοδος 1. Σύνδεση μέσω καλωδίου HDMI (με δυνατότητα αποκωδικοποίησης Dolby Atmos και αναπαραγωγής)	19
	Μέθοδος 2. Σύνδεση με καλώδιο οπτικών ινών	20
08	Σύνδεση με φορητή συσκευή	21
	Μέθοδος 1. Σύνδεση μέσω Bluetooth	21
	Μέθοδος 2. Σύνδεση μέσω Wi-Fi (Ασύρματο δίκτυο)	22
	Έναρξη χρήσης του Amazon Alexa (ενσωματωμένο Alexa)	23
	Έναρξη χρήσης του Alexa σε προϊόν Amazon (Λειτουργεί με το Alexa)	24
	Χρήση του Tap Sound	25
09	Σύνδεση στο Apple AirPlay 2	26
	Σύνδεση και χρήση με προϊόν Apple	26
10	Εγκατάσταση του επιτοίχιου στηρίγματος	27
	Προφυλάξεις κατά την τοποθέτηση	27
	Εξαρτήματα τοποθέτησης στον τοίχο	27

11	Εγκατάσταση Soundbar πάνω από βάση τηλεόρασης	28
	Εξάρτημα.....	28
12	Ενημέρωση λογισμικού	29
	Αυτόματη ενημέρωση.....	29
	Ενημέρωση μέσω USB.....	29
	Προετοιμασία.....	30
13	Αντιμετώπιση προβλημάτων	30
14	ΑΔΕΙΑ	32
15	Σημείωση για την Άδεια Χρήσης Λογισμικού Ανοιχτού Κώδικα	32
16	Σημαντικές σημειώσεις σχετικά με την υπηρεσία	32
17	Προδιαγραφές και οδηγός	33
	Προδιαγραφές.....	33

01 ΈΛΕΓΧΟΣ ΤΩΝ ΜΕΡΩΝ





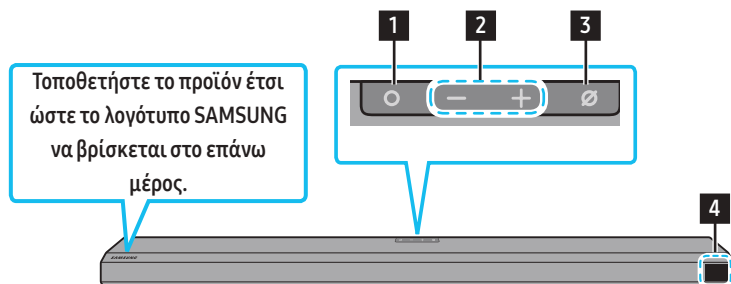

		
Κύρια μονάδα του Soundbar	Τηλεχειριστήριο / Μπαταρίες του Soundbar	Subwoofer
		
Καλώδιο τροφοδοσίας (Subwoofer, Soundbar)	Τροφοδοτικό AC/DC (Soundbar)	Καλώδιο HDMI
		
Οδηγός επιτοίχιας στήριξης	Βίδα στήριξης	Βίδα (M4 x L10)
		
Βραχίονας επιτοίχιας στήριξης	Λαστιχένιο επίθεμα	

- Για περισσότερες πληροφορίες σχετικά με την τροφοδοσία και την κατανάλωση ενέργειας, ανατρέξτε στην ετικέτα που βρίσκεται πάνω στο προϊόν. (Ετικέτα: κάτω μέρος της κύριας μονάδας του Soundbar)
- Για αγορά πρόσθετων εξαρτημάτων ή προαιρετικών καλωδίων, επικοινωνήστε με το Κέντρο σέρβις ή με το Τμήμα εξυπηρέτησης πελατών της Samsung.
- Για περισσότερες πληροφορίες σχετικά με την επιτοίχια στήριξη ή το λαστιχένιο επίθεμα, ανατρέξτε στις σελίδες 27~29.
- Η σχεδίαση, οι προδιαγραφές και η οθόνη της εφαρμογής μπορούν να αλλάξουν χωρίς προηγούμενη ειδοποίηση.
- Η εμφάνιση των εξαρτημάτων μπορεί να διαφέρει ελαφρώς από τις παραπάνω εικόνες.

02 ΕΠΙΣΚΟΠΗΣΗ ΠΡΟΪΟΝΤΟΣ

Πρόσοψη / Επάνω πλαίσιο του Soundbar



1	Κουμπί  (Πολλαπλών λειτουργιών) <ul style="list-style-type: none">Στην κατάσταση αναμονής, πατήστε το κουμπί  (Πολλαπλών λειτουργιών) για να ενεργοποιήσετε το Soundbar.Πατήστε το κουμπί  (Πολλαπλών λειτουργιών) για να αλλάξετε την πηγή εισόδου.
2	Κουμπί   (Ένταση ήχου) Ρυθμίζει την ένταση του ήχου.
3	Κουμπί  (Ενεργοποίηση/απενεργοποίηση μικροφώνου) Πατήστε το κουμπί για να ενεργοποιήσετε ή να απενεργοποιήσετε το μικρόφωνο.
4	Οθόνη Εμφανίζει την κατάσταση του προϊόντος και την τρέχουσα λειτουργία. D.IN → HDMI → Wi-Fi → BT

- Όταν συνδέσετε το καλώδιο AC, το κουμπί λειτουργίας θα αρχίσει να λειτουργεί σε 4 με 6 δευτερόλεπτα.
- Όταν ενεργοποιείτε αυτήν τη μονάδα, θα υπάρχει μια καθυστέρηση 4 με 5 δευτερολέπτων πριν από την αναπαραγωγή ήχου.
- Αν ακούτε ήχους τόσο από την τηλεόραση όσο και από το Soundbar, μεταβείτε στο μενού **Ρυθμίσεις** για τον ήχο της τηλεόρασης και αλλάξετε το ηχείο της τηλεόρασης σε **Εξωτερικό ηχείο**.

Κάτω πλαίσιο του Soundbar

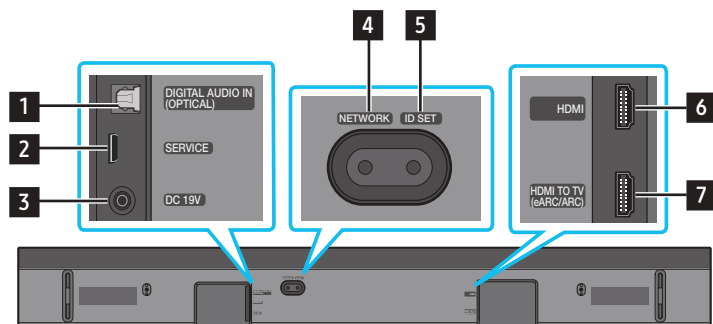

1	DIGITAL AUDIO IN (OPTICAL) Συνδέστε σε ψηφιακή (οπτική) έξοδο μιας εξωτερικής συσκευής. (Ανατρέξτε στη σελίδα 20.)
2	SERVICE Συνδέστε μια συσκευή αποθήκευσης USB για να αναβαθμίσετε το λογισμικό του προϊόντος.
3	DC 19V (Είσοδος παροχής τροφοδοσίας) Συνδέστε το τροφοδοτικό AC/DC. (Ανατρέξτε στη σελίδα 12)
4	NETWORK Πατήστε για σύνδεση σε ασύρματο δίκτυο (Wi-Fi) μέσω της εφαρμογής SmartThings .
5	ID SET Πατήστε για ασύρματη σύνδεση του Soundbar με ηχεία surround και subwoofer. (Το ηχείο surround πωλείται ξεχωριστά.)
6	HDMI Ταυτόχρονη είσοδος ψηφιακών σημάτων εικόνας και ήχου μέσω καλωδίου HDMI. Συνδέστε σε έξοδο HDMI μιας εξωτερικής συσκευής. (Ανατρέξτε στη σελίδα 19)

- Όταν αποσυνδέετε το καλώδιο του τροφοδοτικού AC/DC από την πρίζα, τραβήξτε το από το φισ.
Μην τραβάτε το καλώδιο.
- Μην συνδέσετε τη μονάδα ή άλλα εξαρτήματα σε πρίζα AC προτού συνδέσετε όλα τα εξαρτήματα μεταξύ τους.

03 ΧΡΗΣΗ ΤΟΥ ΤΗΛΕΧΕΙΡΙΣΤΗΡΙΟΥ ΤΟΥ SOUNDBAR





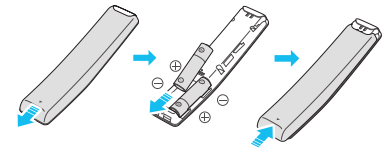

Τοποθέτηση των μπαταριών πριν από τη χρήση του τηλεχειριστηρίου (2 μπαταρίες AA)

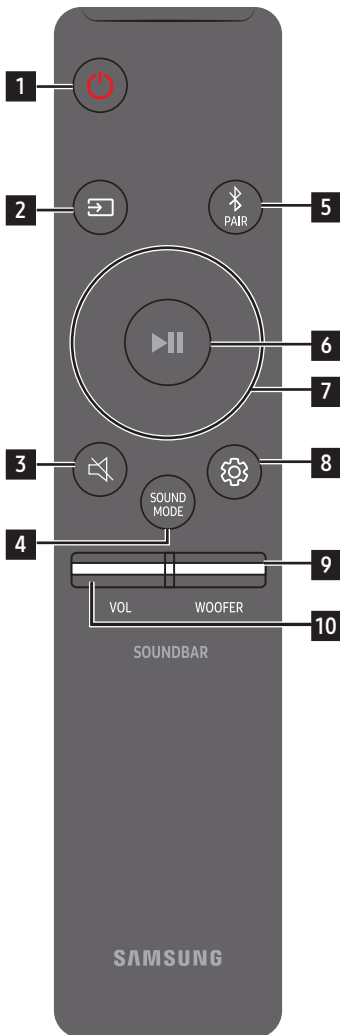





Σύρετε το πίσω κάλυμμα προς την κατεύθυνση του βέλους μέχρι να το αφαιρέσετε πλήρως. Τοποθετήστε 2 μπαταρίες AA (1,5 V) φροντίζοντας για το σωστό προσανατολισμό των πόλων τους. Σύρετε το κάλυμμα της μπαταρίας ώστε να μπει ξανά στη θέση του.

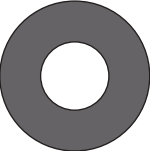

Τρόπος χρήσης τηλεχειριστηρίου

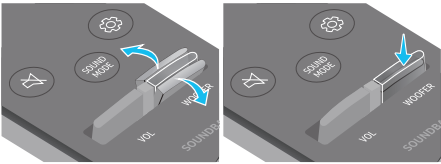

1	 Λειτουργία	Ενεργοποίηση και απενεργοποίηση του Soundbar. <ul style="list-style-type: none">• Λειτουργία αυτόματης απενεργοποίησης Η μονάδα απενεργοποιείται αυτόματα στις παρακάτω περιπτώσεις:<ul style="list-style-type: none">• Στη λειτουργία D.IN / HDMI / Wi-Fi / BT αν δεν υπάρχει σήμα ήχου για 18 λεπτά.
2	 Πηγή	Πατήστε για να επιλέξετε μια πηγή που είναι συνδεδεμένη στο Soundbar.
3	 Σίγαση	Πατήστε το κουμπί  (Σίγαση) για τη σίγαση του ήχου. Πατήστε ξανά για να καταργήσετε τη σίγαση ήχου.
4	 SOUND MODE	Μπορείτε να επιλέξετε την επιθυμητή λειτουργία ήχου επιλέγοντας STANDARD , SURROUND , GAME PRO , ή ADAPTIVE SOUND . <ul style="list-style-type: none">• STANDARD Αναπαράγεται κανονικός ήχος χωρίς επεξεργασία.• SURROUND Το πεδίο ήχου είναι πιο ευρύ από το κανονικό.• GAME PRO Ο ήχος είναι στερεοσκοπικός για να σας καθηλώσει την ώρα της δράσης στα παιχνίδια.• ADAPTIVE SOUND Το περιεχόμενο αναλύεται σε πραγματικό χρόνο και παρέχεται αυτόματα το βέλτιστο πεδίο ήχου με βάση τα χαρακτηριστικά του περιεχομένου.
5	 Bluetooth PAIR	Μετάβαση του Soundbar σε λειτουργία ζεύξης Bluetooth. Πατήστε το κουμπί και περιμένετε να εμφανιστεί η οθόνη « BT PAIRING » για σύνδεση με μια νέα συσκευή Bluetooth.
6	 Αναπαραγωγή / Παύση	Μπορείτε επίσης να κάνετε αναπαραγωγή ή παύση μουσικής, πατώντας το κουμπί.

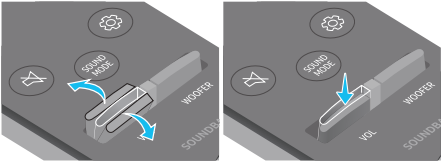
<p>7</p>	 <p>Επάνω/Κάτω/ Αριστερά/Δεξιά</p>	 <p>Πατήστε τις περιοχές που υποδεικνύονται για να επιλέξετε Επάνω/Κάτω/Αριστερά/Δεξιά.</p> <p>Πατήστε Επάνω/Κάτω/Αριστερά/Δεξιά στο κουμπί για να επιλέξετε ή να ορίσετε λειτουργίες.</p> <ul style="list-style-type: none"> • Παράλειψη μουσικής Πατήστε το κουμπί Δεξιά για να επιλέξετε το επόμενο αρχείο μουσικής. Πατήστε το κουμπί Αριστερά για να επιλέξετε το προηγούμενο αρχείο μουσικής. • ID SET Χρησιμοποιήστε αυτή την επιλογή όταν το subwoofer ή τα ηχεία surround δεν είναι συνδεδεμένα ή χρειάζονται επανασύνδεση. Ενώ είναι απενεργοποιημένο, πατήστε παρατεταμένα το κουμπί Επάνω για 5 δευτερόλεπτα για την εκτέλεση της λειτουργίας ID SET. (Ανατρέξτε στη σελίδα 13.)
<p>8</p>	 <p>Έλεγχος ήχου</p>	<p>Όταν αυτό το κουμπί είναι πατημένο, εμφανίζονται διαδοχικά οι επιλογές AVA, TREBLE, BASS, SYNC, CENTER LEVEL, FRONT TOP LEVEL, και VIRTUAL ON/OFF. Μπορείτε να ρυθμίσετε το επιθυμητό στοιχείο χρησιμοποιώντας τα κουμπιά Επάνω/Κάτω.</p> <ul style="list-style-type: none"> • Για να ελέγξετε τα πρίμα ή τα μπάσα, επιλέξτε TREBLE ή BASS στις Ρυθμίσεις ήχου και, στη συνέχεια, προσαρμόστε την ένταση ήχου μεταξύ -6~+6 χρησιμοποιώντας τα κουμπιά Επάνω/Κάτω. • Πατήστε παρατεταμένα το κουμπί  (Έλεγχος ήχου) για περίπου 5 δευτερόλεπτα για να ρυθμίσετε τον ήχο για κάθε ζώνη συχνότητας. Μπορείτε να επιλέξετε μεταξύ 150 Hz, 300 Hz, 600 Hz, 1,2 kHz, 2,5 kHz, 5 kHz και 10 kHz με τα κουμπιά Αριστερά/Δεξιά και να ρυθμίσετε καθεμία από αυτές τις συχνότητες μεταξύ -6 και +6 με τα κουμπιά Επάνω/Κάτω. (Βεβαιωθείτε ότι η λειτουργία ήχου έχει οριστεί σε «STANDARD».) • Για να ελέγξετε την ένταση ήχου κάθε ηχείου, επιλέξτε CENTER LEVEL ή FRONT TOP LEVEL στις Ρυθμίσεις ήχου και, στη συνέχεια, ρυθμίστε την ένταση ήχου μεταξύ -6 και +6 με τα κουμπιά Επάνω/Κάτω. • Αν η εικόνα στην τηλεόραση και ο ήχος στο Soundbar δεν είναι συγχρονισμένα, επιλέξτε SYNC στον Έλεγχο ήχου και μετά ορίστε την καθυστέρηση ήχου μεταξύ 0~300 χιλιοστά του δευτερολέπτου χρησιμοποιώντας τα κουμπιά Επάνω/Κάτω. • Η λειτουργία SYNC υποστηρίζεται μόνο σε ορισμένες λειτουργίες. • Αν έχετε συνδέσει ηχεία surround, επιλέξτε REAR LEVEL, REAR TOP LEVEL και, στη συνέχεια, χρησιμοποιήστε τα κουμπιά Επάνω/Κάτω για να ρυθμίσετε την ένταση ήχου από -6 έως +6. • Η λειτουργία ηχείου VIRTUAL μπορεί να ON/OFF με τα κουμπιά Επάνω/Κάτω.
<p>9</p>	 <p>ΣΤΑΘΜΗ WOOFER (BASS)</p>	 <p>Πατήστε το κουμπί επάνω ή κάτω για να προσαρμόσετε τη στάθμη ήχου του woofer (μπάσα) σε -12 ή από -6 έως +6. Για να ορίσετε τη στάθμη έντασης ήχου του woofer (μπάσα) σε 0 (Προεπιλογή), πατήστε το κουμπί.</p>
<p>10</p>	 <p>ΈΝΤΑΣΗ ΉΧΟΥ</p>	 <p>Πατήστε το κουμπί επάνω ή κάτω για να ρυθμίσετε την ένταση.</p> <ul style="list-style-type: none"> • Σίγαση Πατήστε το κουμπί VOL για σίγαση του ήχου. Πατήστε ξανά για να καταργήσετε τη σίγαση ήχου.

Ενεργός ενισχυτής φωνής (AVA)

- Αναλύει τον εξωτερικό θόρυβο σε πραγματικό χρόνο όταν το soundbar αναπαράγει ήχο, ώστε ο ήχος της φωνής να ακούγεται πάντα καθαρά.
- Δεν αποθηκεύονται δεδομένα κατά τη διάρκεια της ανάλυσης.

Χρήση των κρυφών κουμπιών (κουμπιά με περισσότερες από μία λειτουργίες)

Κρυφό κουμπί		Παραπομπή
Κουμπί τηλεχειριστηρίου	Λειτουργία	
WOOFER (Επάνω)	Ενεργοποίηση/απενεργοποίηση τηλεχειριστηρίου τηλεόρασης (αναμονή)	σελίδα 11
Επάνω	ID SET	σελίδα 13
 (Έλεγχος ήχου)	Αντισταθμιστής 7 ζωνών	σελίδα 10

Προδιαγραφές εξόδου για τις διάφορες λειτουργίες εφέ ήχου

Εφέ	Είσοδος	Έξοδος	
		Μόνο με subwoofer	Με subwoofer και κιτ ασύρματου πίσω ηχείου
STANDARD	2.0 κανάλια	2.1 κανάλια	2.1 κανάλια
	5.1 κανάλια	3.1 κανάλια	5.1 κανάλια
SURROUND	2.0 κανάλια	3.1.2 κανάλια	5.1.4 κανάλια
	5.1 κανάλια	3.1.2 κανάλια	5.1.4 κανάλια
GAME PRO	2.0 κανάλια	3.1.2 κανάλια	5.1.4 κανάλια
	5.1 κανάλια	3.1.2 κανάλια	5.1.4 κανάλια
ADAPTIVE SOUND	2.0 κανάλια	3.1.2 κανάλια	5.1.4 κανάλια
	5.1 κανάλια	3.1.2 κανάλια	5.1.4 κανάλια

- Όταν η πηγή εισόδου είναι Dolby Atmos®, DTS:X, η εγκατάσταση μόνο subwoofer παρέχει ήχο 3.1.2 καναλιών, ενώ η εγκατάσταση subwoofer και κιτ ασύρματων πίσω ηχείων παρέχει ήχο 5.1.4 καναλιών.
- Το κιτ ασύρματων πίσω ηχείων της Samsung πωλείται ξεχωριστά. Για να αγοράσετε το κιτ ή το subwoofer, επικοινωνήστε με τον προμηθευτή από τον οποίο αγοράσατε το Soundbar.
- Τα ηχεία surround δεν θα αναπαράγουν ήχο για έξοδο 2 καναλιών όταν χρησιμοποιείται η λειτουργία **STANDARD**. Για να ενεργοποιήσετε τον ήχο για τα ηχεία surround, αλλάξτε τη λειτουργία εφέ σε **SURROUND**.

Ρύθμιση της έντασης ήχου του Soundbar με τηλεχειριστήριο τηλεόρασης







Ρυθμίστε την ένταση ήχου του Soundbar με ένα τηλεχειριστήριο τηλεόρασης.

- Αυτή η λειτουργία μπορεί να χρησιμοποιηθεί μόνο με τηλεχειριστήρια IR. Δεν υποστηρίζονται τηλεχειριστήρια Bluetooth (τηλεχειριστήρια που απαιτούν ζεύξη).
- Ρυθμίστε το ηχείο της τηλεόρασης σε **Εξωτερικό ηχείο** για να χρησιμοποιήσετε αυτήν τη λειτουργία.
- Κατασκευαστές που υποστηρίζουν αυτήν τη λειτουργία:
VIZIO, LG, Sony, Sharp, PHILIPS, PANASONIC, TOSHIBA, Hisense, RCA

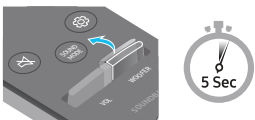
1. Απενεργοποιήστε το Soundbar.

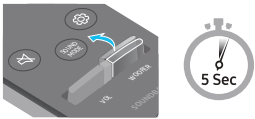
2. Πατήστε παρατεταμένα το κουμπί **WOOFER** για 5 δευτερόλεπτα.

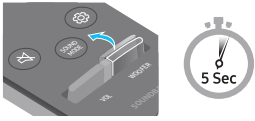
Κάθε φορά που πατάτε το κουμπί **WOOFER** προς τα πάνω και το κρατάτε πατημένο για 5 δευτερόλεπτα, η λειτουργία αλλάζει με την ακόλουθη σειρά: **“OFF-TV REMOTE”** (Προεπιλεγμένη λειτουργία), **“SAMSUNG-TV REMOTE”**, **“ALL-TV REMOTE”**.

Κουμπί τηλεχειριστηρίου	Οθόνη	Κατάσταση
	(προεπιλεγμένη λειτουργία) OFF-TV REMOTE 	Απενεργοποίηση του τηλεχειριστηρίου της τηλεόρασης.
	SAMSUNG-TV REMOTE 	Ενεργοποίηση τηλεχειριστηρίου IR μιας τηλεόρασης Samsung.
	ALL-TV REMOTE 	Ενεργοποίηση τηλεχειριστηρίου IR μιας τηλεόρασης τρίτου κατασκευαστή.

04 ΣΥΝΔΕΣΗ ΤΟΥ SOUNDBAR

Σύνδεση τροφοδοσίας και μονάδων

Χρησιμοποιήστε τα εξαρτήματα τροφοδοσίας για να συνδέσετε το Subwoofer και το Soundbar σε μια πρίζα με την εξής σειρά:

- Για περισσότερες πληροφορίες σχετικά με το απαιτούμενο ρεύμα και την κατανάλωση ενέργειας, ανατρέξτε στην ετικέτα που βρίσκεται πάνω στο προϊόν. (Ετικέτα: κάτω μέρος της κύριας μονάδας του Soundbar)

1. Συνδέστε το καλώδιο τροφοδοσίας στο subwoofer.

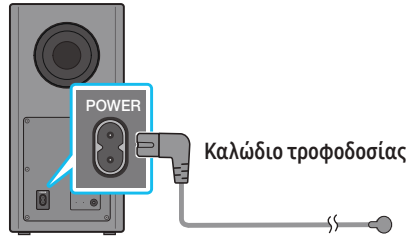

Πίσω πλευρά του Subwoofer

2. Συνδέστε πρώτα το καλώδιο τροφοδοσίας στο τροφοδοτικό AC/DC. Συνδέστε το τροφοδοτικό AC/DC (με το καλώδιο τροφοδοσίας) στο Soundbar.

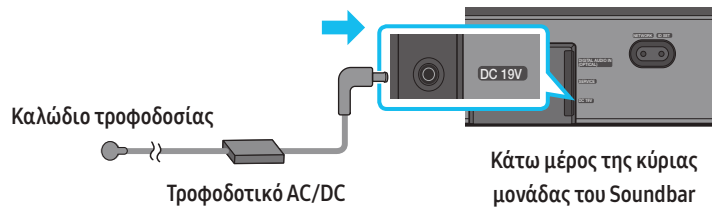

3. Συνδέστε την τροφοδοσία στο Soundbar και το subwoofer. Το subwoofer συνδέεται αυτόματα όταν ενεργοποιείται το Soundbar.

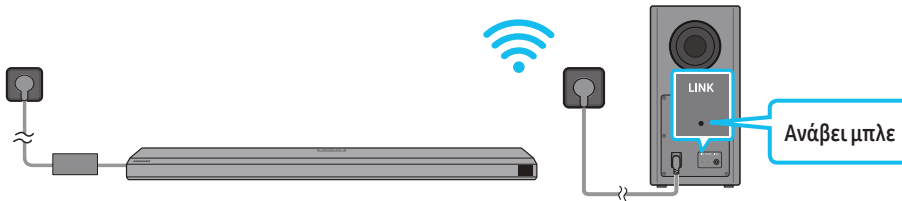

ΣΗΜΕΙΩΣΗ

- Συνδέστε την τροφοδοσία του subwoofer πριν να συνδέσετε το Soundbar. Το subwoofer θα συνδεθεί αυτόματα όταν ενεργοποιήσετε το Soundbar.
- Εάν αποσυνδέσετε και συνδέσετε ξανά το καλώδιο τροφοδοσίας στην πρίζα ενώ το προϊόν είναι ενεργοποιημένο, το Soundbar ενεργοποιείται αυτόματα.
- Βεβαιωθείτε ότι έχετε τοποθετήσει το τροφοδοτικό συνεχούς/εναλλασσόμενου ρεύματος σε επίπεδη θέση, επάνω σε ένα τραπέζι ή στο πάτωμα. Εάν τοποθετήσετε το τροφοδοτικό AC/DC έτσι ώστε να κρέμεται και η είσοδος του καλωδίου AC να είναι στραμμένη προς τα πάνω, ενδέχεται να εισέλθει νερό ή άλλα ξένα σώματα στο εσωτερικό του τροφοδοτικού και να προκληθεί βλάβη στη λειτουργία του.

Μη αυτόματη σύνδεση του subwoofer

Πριν από τη μη αυτόματη σύνδεση, ακολουθήστε την εξής διαδικασία:

- Ελέγξτε εάν τα καλώδια τροφοδοσίας του Soundbar και του subwoofer είναι συνδεδεμένα σωστά.
- Βεβαιωθείτε ότι το Soundbar είναι απενεργοποιημένο.

1. Απενεργοποιήστε την τροφοδοσία του Soundbar.

2. Πατήστε για τουλάχιστον 5 δευτερόλεπτα την επιλογή **ID SET** στην πίσω πλευρά του subwoofer.
 - Σβήνει η κόκκινη φωτεινή ένδειξη στο πίσω μέρος του subwoofer και αναβοσβήνει η μπλε φωτεινή ένδειξη.

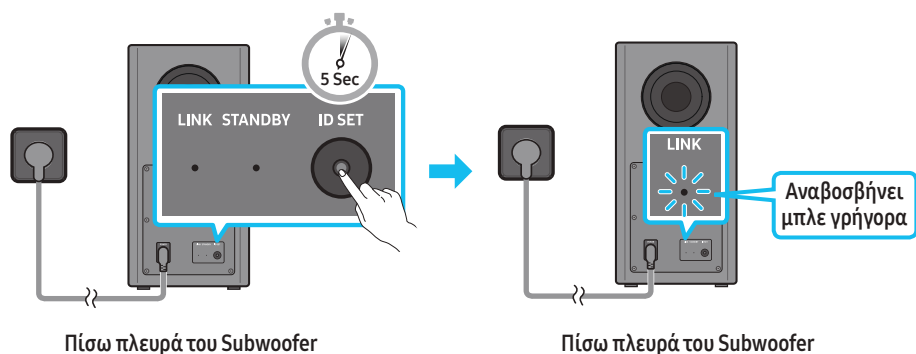

3. Πατήστε το κουμπί **Επάνω** στο τηλεχειριστήριο για 5 δευτερόλεπτα.
 - Στην οθόνη του Soundbar εμφανίζεται για λίγο το μήνυμα **ID SET** και, στη συνέχεια, εξαφανίζεται.
 - Το Soundbar θα ενεργοποιηθεί αυτόματα μόλις ολοκληρωθεί η λειτουργία **ID SET**.

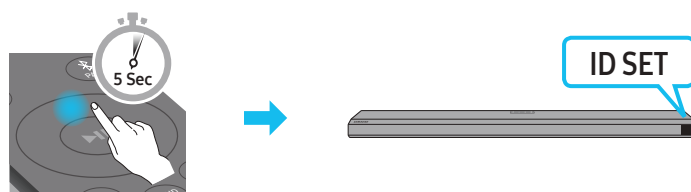



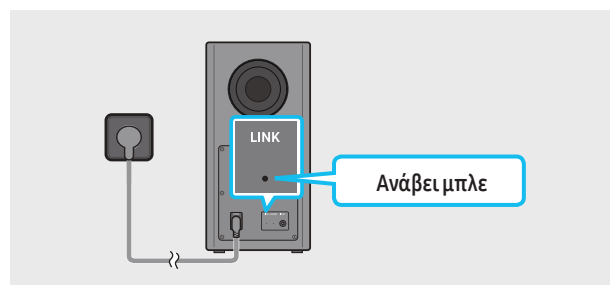



4. Ελέγξτε εάν η ένδειξη **LINK LED** ανάβει σταθερά με μπλε χρώμα (η σύνδεση ολοκληρώθηκε).



Η ένδειξη LED LINK σταματά να αναβοσβήνει και ανάβει σταθερά μπλε, όταν δημιουργηθεί σύνδεση μεταξύ του Soundbar και του ασύρματου subwoofer.

Ενδεικτικές λυχνίες LED στην πίσω πλευρά του Subwoofer

ΛΥΧΝΙΑ LED	Κατάσταση	Περιγραφή	Επίλυση
 Μπλε 	Ενεργή	Επιτυχία σύνδεσης (κανονική λειτουργία)	-
	Αναβοσβήνει	Ανάκτηση σύνδεσης	Ελέγξτε εάν έχει συνδεθεί σωστά το καλώδιο τροφοδοσίας στην κύρια μονάδα του Soundbar ή περιμένετε 5 λεπτά περίπου. Εάν η λυχνία εξακολουθεί να αναβοσβήνει, δοκιμάστε να συνδέσετε το subwoofer με μη αυτόματο τρόπο. Ανατρέξτε στη σελίδα 12.
 Κόκκινη 	Ενεργή	Αναμονή (με απενεργοποιημένη την κύρια μονάδα του Soundbar)	Ελέγξτε εάν έχει συνδεθεί σωστά το καλώδιο τροφοδοσίας που βρίσκεται στην κύρια μονάδα του Soundbar.
		Αποτυχία σύνδεσης	Συνδέστε ξανά. Ανατρέξτε στις οδηγίες σχετικά με τη αυτόματη σύνδεση στη σελίδα 12.
 Κόκκινη και μπλε 	Αναβοσβήνει	Δυσλειτουργία	Ανατρέξτε στα στοιχεία επικοινωνίας για το Κέντρο σέρβις της Samsung στο παρόν εγχειρίδιο.

ΣΗΜΕΙΩΣΗ

- Εάν η κύρια μονάδα απενεργοποιηθεί, το ασύρματο subwoofer θα τεθεί σε λειτουργία αναμονής και η φωτεινή ένδειξη LED **STANDBY** στο πίσω μέρος του subwoofer θα ανάψει με κόκκινο χρώμα αφού πρώτα αναβοσβήσει αρκετές φορές με μπλε χρώμα.

- Εάν χρησιμοποιείτε κάποια συσκευή η οποία χρησιμοποιεί την ίδια συχνότητα με αυτήν του Soundbar και η συσκευή βρίσκεται κοντά στο Soundbar, οι παρεμβολές μπορεί να προκαλέσουν διακοπές στον ήχο.
- Η μέγιστη απόσταση μετάδοσης για το ασύρματο σήμα της κύριας μονάδας είναι περίπου 10 μέτρα, αλλά αυτό εξαρτάται από το περιβάλλον λειτουργίας. Εάν ανάμεσα στην κύρια μονάδα και το ασύρματο subwoofer παρεμβάλλεται αστάλινος τοίχος με σκυρόδεμα ή μεταλλικός, το σύστημα ενδέχεται να μην λειτουργήσει καθόλου επειδή το ασύρματο σήμα δεν μπορεί να διαπεράσει το μέταλλο.

ΠΡΟΣΟΧΗ

- Το ασύρματο subwoofer διαθέτει ενσωματωμένες κεραίες λήψης ασύρματου σήματος. Κρατήστε τη μονάδα μακριά από το νερό και την υγρασία.
- Για βέλτιστη ακουστική απόδοση, βεβαιωθείτε ότι δεν υπάρχουν εμπόδια στο χώρο γύρω από το ασύρματο subwoofer και τη μονάδα ασύρματου δέκτη (πωλείται χωριστά).

Σύνδεση SWA-9500S (πωλείται χωριστά) στο Soundbar

Αναβαθμίστε την ποιότητα του ήχου σε ρεαλιστικό, ασύρματο ήχο surround συνδέοντας το κιτ ασύρματων πίσω ηχείων Samsung (SWA-9500S, πωλείται ξεχωριστά) στο Soundbar.

Για λεπτομερείς πληροφορίες σχετικά με τις συνδέσεις, ανατρέξτε στο εγχειρίδιο του κιτ ασύρματων πίσω ηχείων Samsung.

05 ΧΡΗΣΗ ΕΝΣΎΡΜΑΤΗΣ ΣΎΝΔΕΣΗΣ ΠΡΟΣ ΤΗΛΕΎΡΑΣΗ

Μέθοδος 1. Σύνδεση με HDMI

⚠ ΠΡΟΣΟΧΗ

- Όταν είναι συνδεδεμένο το καλώδιο HDMI και ταυτόχρονα το καλώδιο οπτικών ινών, το σήμα HDMI λαμβάνεται πρώτο.
- Για να συνδέσετε το καλώδιο HDMI μεταξύ της τηλεόρασης και του Soundbar, φροντίστε να συνδέσετε τις υποδοχές με την ένδειξη ARC. Σε διαφορετική περίπτωση, ο ήχος της τηλεόρασης μπορεί να μην ακούγεται.
- Συνιστάται το καλώδιο **High Speed HDMI Cable with Ethernet**.

Σύνδεση τηλεόρασης με υποστήριξη λειτουργίας HDMI ARC (Κανάλι επιστροφής ήχου)

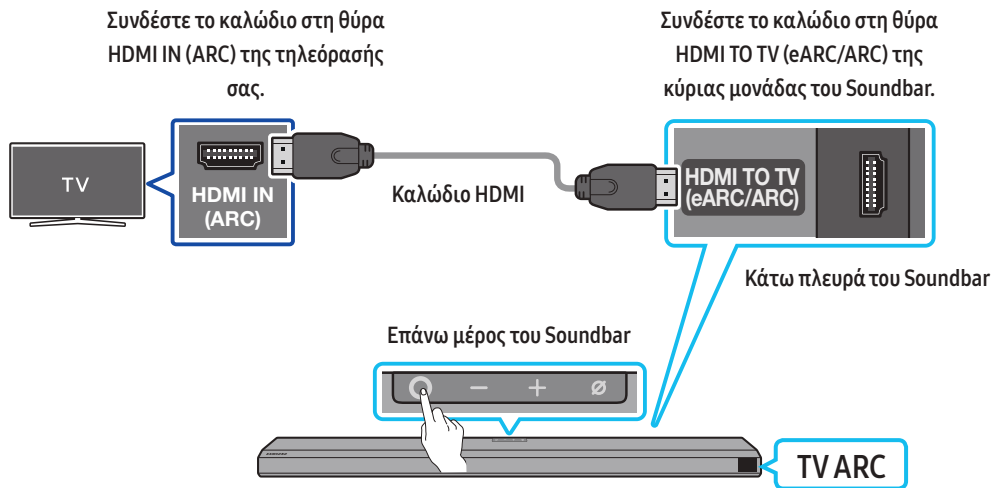

1. Έχοντας ενεργοποιήσει το Soundbar και την τηλεόραση, συνδέστε το καλώδιο HDMI όπως απεικονίζεται στο σχήμα.
2. Ενεργοποιήστε το Soundbar και την τηλεόραση.
3. Στο παράθυρο της οθόνης στην κύρια μονάδα του Soundbar εμφανίζεται η ένδειξη «TV ARC» και ακούγεται ο ήχος της τηλεόρασης.
 - Σε περίπτωση που δεν ακούγεται ο ήχος της τηλεόρασης, πατήστε το κουμπί **O (Πολλαπλών λειτουργιών)** στο επάνω μέρος του Soundbar ή το κουμπί **☰ (Πηγή)** στο τηλεχειριστήριο για να επιλέξετε τη λειτουργία «D.IN». Στην οθόνη εμφανίζονται διαδοχικά οι ενδείξεις «D.IN» και «TV ARC» και ακούγεται ο ήχος της τηλεόρασης.
 - Όταν συνδέετε τηλεόραση που υποστηρίζει τη λειτουργία eARC, στην οθόνη εμφανίζεται η ένδειξη «eARC» και ακούγεται ο ήχος.
 - Για σύνδεση με eARC, η λειτουργία eARC πρέπει να έχει οριστεί ως Ενεργή στο μενού της τηλεόρασης. Ανατρέξτε στο εγχειρίδιο χρήστη της τηλεόρασης για λεπτομέρειες σχετικά με τη ρύθμιση. (π.χ. Samsung TV: Αρχική (🏠) → Ρυθμίσεις (⚙) → Ήχος → Εξειδικευμένες ρυθμίσεις → Λειτουργία HDMI-eARC (Αυτόματα))
 - Εάν στην οθόνη της κύριας μονάδας του Soundbar δεν εμφανιστεί η ένδειξη «TV ARC» βεβαιωθείτε ότι το καλώδιο HDMI έχει συνδεθεί στη σωστή θύρα.
 - Χρησιμοποιήστε τα κουμπιά έντασης ήχου στο τηλεχειριστήριο της τηλεόρασης για να αλλάξετε την ένταση ήχου στο Soundbar.

ΣΗΜΕΙΩΣΗ

- Όταν συνδέετε τηλεόραση που υποστηρίζει τη λειτουργία HDMI ARC (Audio Return Channel) στο Soundbar με καλώδιο HDMI, μπορείτε να μεταδώσετε δεδομένα ψηφιακού βίντεο και ήχου χωρίς να συνδέσετε ξεχωριστό καλώδιο οπτικών ινών.
- Συνιστούμε να χρησιμοποιήσετε καλώδιο HDMI χωρίς πυρήνα, αν είναι εφικτό. Αν χρησιμοποιήσετε καλώδιο HDMI με πυρήνα, επιλέξτε ένα καλώδιο με διάμετρο μικρότερη από 14 mm.
- Η λειτουργία αυτή δεν είναι διαθέσιμη αν το καλώδιο HDMI δεν υποστηρίζει τη λειτουργία ARC.
- Αν ο ήχος μιας εκπομπής έχει κωδικοποίηση Dolby Digital και η ρύθμιση μορφής εξόδου ψηφιακού ήχου έχει οριστεί σε «PCM», συνιστάται να αλλάξετε τη ρύθμιση σε «Dolby Digital». Αν αλλάξετε τη ρύθμιση στην τηλεόραση, μπορείτε να απολαύσετε καλύτερη ποιότητα ήχου. (Στο μενού της τηλεόρασης, οι ρυθμίσεις Dolby Digital και PCM μπορεί να ονομάζονται διαφορετικά ανάλογα με τον κατασκευαστή της τηλεόρασης.)

Μέθοδος 2. Σύνδεση με καλώδιο οπτικών ινών

Λίστα ελέγχου πριν από τη σύνδεση

- Όταν είναι συνδεδεμένο το καλώδιο HDMI και ταυτόχρονα το καλώδιο οπτικών ινών, το σήμα HDMI λαμβάνεται πρώτο.
- Όταν χρησιμοποιείτε καλώδιο οπτικών ινών και οι ακροδέκτες έχουν καλύμματα, φροντίστε να αφαιρέσετε τα καλύμματα αυτά.

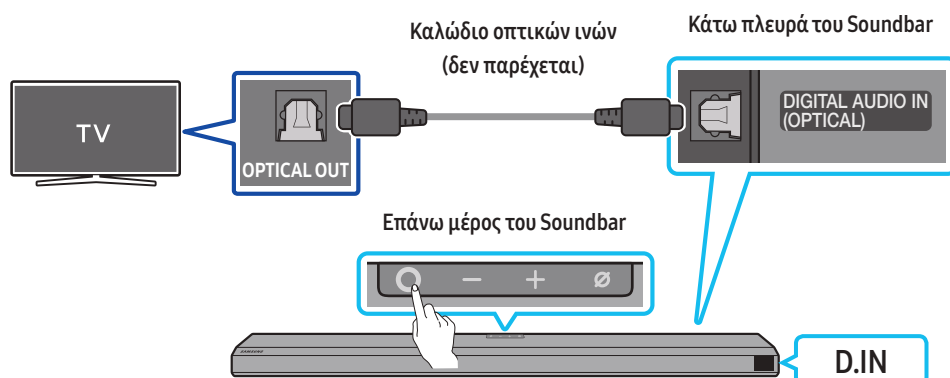

1. Έχοντας απενεργοποιήσει το Soundbar και την τηλεόραση, συνδέστε τη θύρα **DIGITAL AUDIO IN (OPTICAL)** στο Soundbar με τη θύρα εξόδου **OPTICAL** της τηλεόρασης με ψηφιακό καλώδιο οπτικών ινών (δεν παρέχεται), όπως απεικονίζεται στο σχήμα.
2. Ενεργοποιήστε το Soundbar και την τηλεόραση.
3. Πατήστε το κουμπί **⊙ (Πολλαπλών λειτουργιών)** στο επάνω μέρος του Soundbar ή το κουμπί **☞ (Πηγή)** στο τηλεχειριστήριο για να επιλέξετε τη λειτουργία **"D.IN"**.
4. Ο ήχος της τηλεόρασης ακούγεται από το Soundbar.

Χρήση της λειτουργίας Q-Symphony

Για τη λειτουργία Q-Symphony, πραγματοποιείται συγχρονισμός του Soundbar με μια τηλεόραση Samsung, ώστε να παράγεται ήχος από δύο συσκευές για βέλτιστο εφέ surround. Όταν το Soundbar είναι συνδεδεμένο, το μενού **"TV+Soundbar"** εμφανίζεται στο μενού **"Έξοδος ήχου"** της τηλεόρασης. Επιλέξτε το αντίστοιχο μενού.

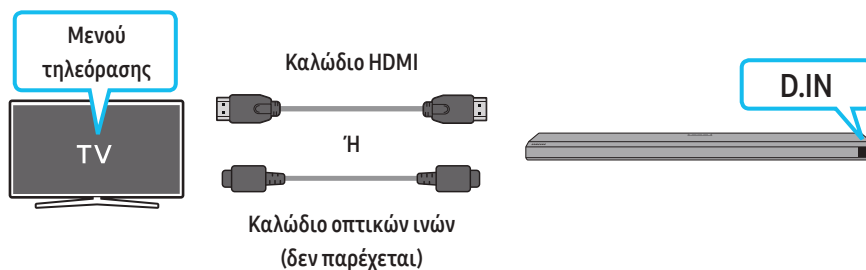

- Παράδειγμα μενού τηλεόρασης: **Τηλεόραση + όνομα σειράς [AV] Soundbar (HDMI)**

ΣΗΜΕΙΩΣΗ

- Μπορεί να λειτουργήσει σύμφωνα με το codec που υποστηρίζεται από την τηλεόραση.
- Η συγκεκριμένη λειτουργία υποστηρίζεται μόνο όταν είναι συνδεδεμένο το καλώδιο HDMI ή το καλώδιο οπτικών ινών (που δεν παρέχεται).
- Η συγκεκριμένη λειτουργία είναι διαθέσιμη σε ορισμένες τηλεοράσεις Samsung και μοντέλα Soundbar.

Χρήση του ήχου Spacefit

Προσφέρει βελτιστοποιημένη ποιότητα ήχου με την ανάλυση των χρώων ακρόασης.

Για να ενεργοποιήσετε αυτήν τη λειτουργία, ενεργοποιήστε τη λειτουργία **Adaptive Sound+** στο μενού της Samsung TV.

(Αρχική (⏠)) → Ρυθμίσεις (⚙) → Γενικά → Ρυθμίσεις έξυπνης λειτουργίας → Adaptive Sound+

ΣΗΜΕΙΩΣΗ

- Η λειτουργία ήχου στο Soundbar θα αλλάξει αυτόματα σε **Adaptive Sound+**, αν ενεργοποιήσετε τη λειτουργία **Adaptive Sound+** στην τηλεόραση.
- Αυτή η λειτουργία είναι διαθέσιμη όταν το Soundbar συνδέεται σε συγκεκριμένες Samsung TV.

06 ΧΡΗΣΗ ΑΣΪΥΡΜΑΤΗΣ ΣΪΝΔΕΣΗΣ ΠΡΟΣ ΤΗΛΕΪΘΡΑΣΗ

Μέθοδος 1. Σύνδεση μέσω Bluetooth

Όταν συνδέεται μια τηλεόραση Samsung μέσω Bluetooth, μπορείτε να ακούτε στερεοφωνικό ήχο χωρίς τη δυσκολία των καλωδίων.

- Μόνο μία τηλεόραση Samsung μπορεί να είναι συνδεδεμένη κάθε φορά.
- Μπορείτε να συνδέσετε τηλεόραση Samsung που υποστηρίζει τη λειτουργία Bluetooth. Ελέγξτε τις προδιαγραφές της τηλεόρασής σας.

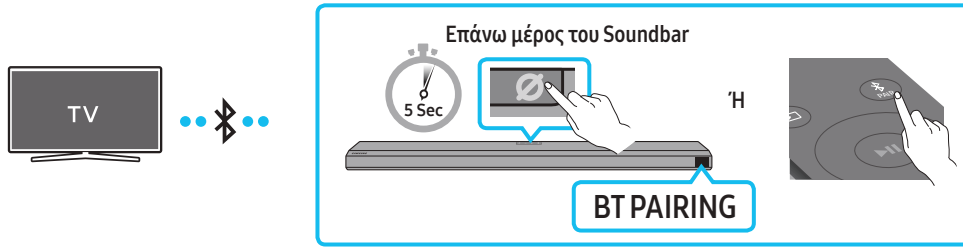

Αρχική σύνδεση

1. Πατήστε το κουμπί **PAIR** στο τηλεχειριστήριο του Soundbar για να εισέλθετε στη λειτουργία **“BT PAIRING”**.

(H) a. Πατήστε το κουμπί **PAIR** στο επάνω πλαίσιο και, στη συνέχεια, επιλέξτε **“BT”**.

Η επιλογή **«BT»** αλλάζει αυτόματα σε **«BT PAIRING»** σε λίγα δευτερόλεπτα ή αλλάζει σε **«BT READY»** εάν υπάρχει ιστορικό σύνδεσης.

b. Όταν εμφανιστεί η ένδειξη **“BT READY”**, πατήστε παρατεταμένα το κουμπί **⊗ (Ενεργοποίηση/απενεργοποίηση μικροφώνου)** στο επάνω πλαίσιο του Soundbar για περισσότερα από 5 δευτερόλεπτα, προκειμένου να εμφανιστεί η ένδειξη **“BT PAIRING”**.

2. Στην τηλεόραση Samsung, επιλέξτε τη λειτουργία Bluetooth.

(π.χ. Αρχική (⏏) → Ρυθμίσεις (⚙) → Ήχος → Έξοδος ήχου → Λίστα ηχείων Bluetooth → [AV] Samsung Soundbar Q800A / Q810A (Bluetooth))

3. Επιλέξτε **“[AV] Samsung Soundbar Q800A / Q810A”** από τη λίστα που εμφανίζεται στην οθόνη της τηλεόρασης.

Το διαθέσιμο Soundbar υποδεικνύεται με την ένδειξη **«Απαιτείται ζεύξη»** ή **«Σε ζεύξη»** στη λίστα συσκευών Bluetooth της τηλεόρασης. Για να συνδέσετε την τηλεόραση Samsung με το Soundbar, επιλέξτε το μήνυμα και κατόπιν πραγματοποιήστε τη σύνδεση.

• Όταν η τηλεόραση Samsung είναι συνδεδεμένη, στην μπροστινή οθόνη του Soundbar εμφανίζεται η ένδειξη **[Όνομα τηλεόρασης] → «BT»**.

4. Πλέον μπορείτε να ακούτε τον ήχο της τηλεόρασης Samsung από το Soundbar.

• Αφού συνδέσετε το Soundbar με την τηλεόραση Samsung για πρώτη φορά, μπορείτε να χρησιμοποιείτε την επιλογή **«BT READY»** για επανασύνδεση.

Εάν η σύνδεση της συσκευής αποτύχει

- Αν στη λίστα ηχείων της Samsung TV εμφανίζεται ένα υπάρχον Soundbar (π.χ. **[AV] Samsung Soundbar Q800A / Q810A**), διαγράψτε το.
- Στη συνέχεια, επαναλάβετε τα βήματα 1 έως 3.

Αποσύνδεση του Soundbar από την τηλεόραση Samsung

Πατήστε το κουμπί **⊗ (Πολλαπλών λειτουργιών)** στο επάνω μέρος του Soundbar ή το κουμπί **⏏ (Πηγή)** στο τηλεχειριστήριο για να επιλέξετε μια άλλη λειτουργία από τη λειτουργία **“BT”**.

• Για την αποσύνδεση απαιτείται χρόνος, επειδή η τηλεόραση Samsung πρέπει να λάβει απόκριση από το Soundbar.

(Ο απαιτούμενος χρόνος ενδέχεται να διαφέρει ανάλογα με το μοντέλο της τηλεόρασης Samsung.)

Ποια είναι η διαφορά μεταξύ των λειτουργιών **«BT READY»** και **«BT PAIRING»**;

- **BT READY:** Σε αυτήν τη λειτουργία, μπορείτε να κάνετε επανασύνδεση οποιασδήποτε τηλεόρασης Samsung ή φορητής συσκευής που έχει συνδεθεί παλαιότερα.
- **BT PAIRING:** Σε αυτήν τη λειτουργία μπορείτε να συνδέσετε μια νέα συσκευή με το Soundbar.
(Πατήστε το κουμπί **PAIR** στο τηλεχειριστήριο του Soundbar ή πατήστε παρατεταμένα το κουμπί **⊗ (Ενεργοποίηση/Απενεργοποίηση μικροφώνου)** στο επάνω μέρος του Soundbar για πάνω από 5 δευτερόλεπτα όταν το Soundbar βρίσκεται στη λειτουργία **“BT”**.)

Σημειώσεις σχετικά με τη σύνδεση Bluetooth

- Για σύνδεση μέσω επικοινωνίας Bluetooth, τοποθετήστε τη νέα συσκευή εντός απόστασης 1 m.
- Εάν σας ζητηθεί κωδικός PIN κατά τη σύνδεση μιας συσκευής Bluetooth, καταχωρίστε **<0000>**.
- Το Soundbar απενεργοποιείται αυτόματα όταν παραμένει σε κατάσταση **«Έτοιμο»** για 18 λεπτά.
- Το Soundbar μπορεί να μην πραγματοποιήσει αναζήτηση συσκευής Bluetooth ή να μη συνδεθεί σωστά υπό τις παρακάτω συνθήκες:
 - Εάν υπάρχει ισχυρό ηλεκτρικό πεδίο γύρω από το Soundbar.
 - Εάν υπάρχει ταυτόχρονη ζεύξη πολλών συσκευών Bluetooth με το Soundbar.
 - Εάν η συσκευή Bluetooth είναι απενεργοποιημένη, σε λανθασμένη θέση ή δυσλειτουργεί.
- Ηλεκτρονικές συσκευές ενδέχεται να προκαλέσουν παρεμβολές. Διατηρείτε μακριά από την κύρια μονάδα του Soundbar συσκευές που δημιουργούν ηλεκτρομαγνητικά κύματα, π.χ. φούρνοι μικροκυμάτων, ασύρματες συσκευές LAN, κ.λπ.

Μέθοδος 2. Σύνδεση μέσω Wi-Fi

Λίστα ελέγχου πριν από τη σύνδεση

- Η σύνδεση Wi-Fi είναι διαθέσιμη μόνο στη Samsung TV.
- Ελέγξτε αν ο **ασύρματος δρομολογητής (Wi-Fi)** είναι ενεργοποιημένος και ότι η **τηλεόραση είναι συνδεδεμένη στο δρομολογητή**.
- Η τηλεόραση και το Soundbar πρέπει να είναι συνδεδεμένα στο ίδιο ασύρματο δίκτυο (Wi-Fi).
- Εάν ο ασύρματος δρομολογητής (Wi-Fi) χρησιμοποιεί κανάλι DFS, δεν θα μπορέσετε να δημιουργήσετε σύνδεση Wi-Fi μεταξύ της τηλεόρασης και του Soundbar. Επικοινωνήστε με τον πάροχο υπηρεσιών Internet για λεπτομέρειες.
- Επειδή τα μενού διαφέρουν ανάλογα με το έτος κατασκευής, ανατρέξτε στο εγχειρίδιο της τηλεόρασης.
- Για να συνδέσετε την τηλεόραση στο Soundbar μέσω Wi-Fi, συνδέστε πρώτα το Soundbar στον ασύρματο δρομολογητή. Ανατρέξτε στη σελίδα 22 για λεπτομέρειες σχετικά με το πώς μπορείτε να δημιουργήσετε μια σύνδεση Wi-Fi.

1. Για περισσότερες πληροφορίες σχετικά με τη σύνδεση στο Soundbar μέσω Wi-Fi, ανατρέξτε στη σελίδα 22, "**Μέθοδος 2. Σύνδεση μέσω Wi-Fi (Ασύρματο δίκτυο)**".
2. Αλλάξτε την πηγή εισόδου της τηλεόρασης σε Soundbar, χρησιμοποιώντας το Μενού ήχου.
 - **Samsung TV που κυκλοφόρησαν το 2017 ή αργότερα**
Αρχική (🏠) → Ρυθμίσεις (⚙️) → Ήχος → Έξοδος ήχου → [AV] Samsung Soundbar Q800A / Q810A (Wi-Fi)

07 ΣΥΝΔΕΣΗ ΜΕ ΕΞΩΤΕΡΙΚΉ ΣΥΣΚΕΥΉ

Μέθοδος 1. Σύνδεση μέσω καλωδίου HDMI (με δυνατότητα αποκωδικοποίησης Dolby Atmos και αναπαραγωγής)

Λίστα ελέγχου πριν από τη σύνδεση

- Εάν στις επιλογές εξόδου ήχου υπάρχει η επιλογή Δευτερέων ήχος, βεβαιωθείτε ότι είναι απενεργοποιημένη.
- Βεβαιωθείτε ότι το περιεχόμενο υποστηρίζει Dolby Atmos®.

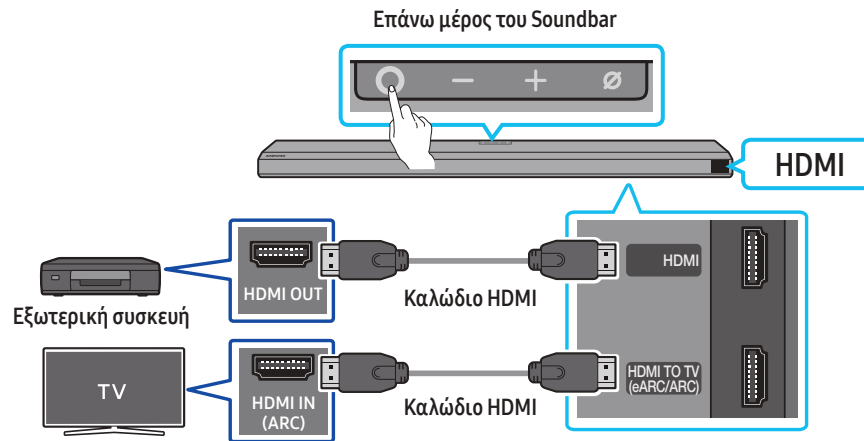

1. Χρησιμοποιήστε ένα καλώδιο HDMI για να συνδέσετε τη θύρα HDMI OUT της εξωτερικής συσκευής με τη θύρα **HDMI** στο κάτω μέρος του Soundbar.
2. Χρησιμοποιήστε ένα καλώδιο HDMI για να συνδέσετε τη θύρα HDMI IN της τηλεόρασης με τη θύρα **HDMI TO TV (eARC/ARC)** στο κάτω μέρος του Soundbar.
3. Ενεργοποιήστε το Soundbar, την τηλεόραση και την εξωτερική συσκευή.
4. Πατήστε το κουμπί **⊙ (Πολλαπλών λειτουργιών)** στο επάνω μέρος του Soundbar ή το κουμπί **📺 (Πηγή)** στο τηλεχειριστήριο για να επιλέξετε τη λειτουργία **"HDMI"**.
5. Η οθόνη του Soundbar υποδεικνύει ότι έχει επιλεγεί η λειτουργία **"HDMI"** και το Soundbar θα ξεκινήσει να αναπαράγει ήχους.

ΣΗΜΕΙΩΣΗ

- Όταν χρησιμοποιείτε το **Dolby Atmos®**: Εάν η πηγή εισόδου είναι Dolby Atmos®, ως εξόδος ορίζονται τα κανάλια 3.1.2.
- Όταν είναι ενεργοποιημένο το **Dolby Atmos®**, εμφανίζεται η ένδειξη **"DOLBY ATMOS"** στην μπροστινή οθόνη.
- Διαμόρφωση του **Dolby Atmos®** στη συσκευή αναπαραγωγής BD ή σε άλλη συσκευή
Ανοίξτε τις επιλογές εξόδου ήχου στο μενού ρυθμίσεων της συσκευής αναπαραγωγής BD ή άλλης συσκευής και βεβαιωθείτε ότι έχει οριστεί η επιλογή «Χωρίς κωδικοποίηση» για την επιλογή Bitstream. Για παράδειγμα, σε συσκευή αναπαραγωγής BD της Samsung, επιλέξτε διαδοχικά Μενού αρχικής οθόνης → Ήχος → Ψηφιακή έξοδος και στη συνέχεια επιλέξτε Ροή bit (χωρίς επεξεργασία).

Υποστηριζόμενη προδιαγραφή σημάτων UHD (3840 x 2160p)

Ρυθμός καρέ (fps)	Βάθος χρώματος	RGB 4:4:4	YCbCr 4:4:4	YCbCr 4:2:2	YCbCr 4:2:0
< 60	8 bit	0	0	0	0
	10 bit	-	-	0	0
	12 bit	-	-	0	0
120	8 bit	-	-	-	-
	10 bit	-	-	-	-

- Η υποστηριζόμενη προδιαγραφή ενδέχεται να διαφέρει ανάλογα με τη συνδεδεμένη εξωτερική συσκευή ή τις συνθήκες χρήσης.

Μέθοδος 2. Σύνδεση με καλώδιο οπτικών ινών

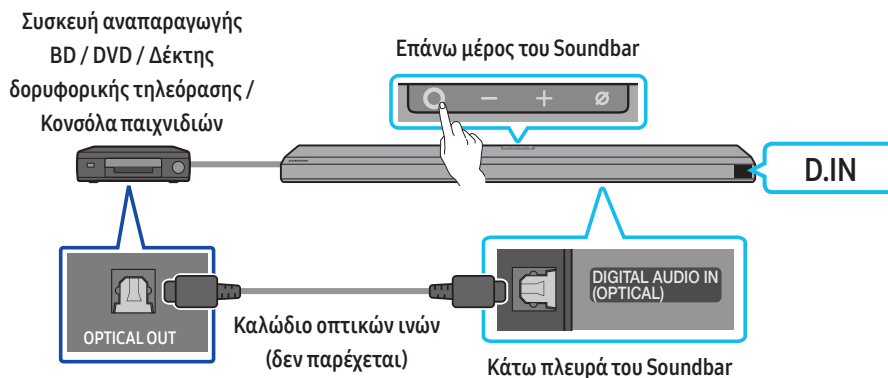

1. Χρησιμοποιήστε ένα καλώδιο οπτικών ινών (δεν παρέχεται) για να συνδέσετε τη θύρα **DIGITAL AUDIO IN (OPTICAL)** της κύριας μονάδας του Soundbar με τη θύρα **OPTICAL OUT** της εξωτερικής συσκευής.
2. Ενεργοποιήστε το Soundbar και την εξωτερική συσκευή.
3. Για να επιλέξετε τη λειτουργία "**D.IN**", πατήστε το κουμπί **⊙ (Πολλαπλών λειτουργιών)** στο επάνω μέρος του Soundbar ή το κουμπί **☞ (Πηγή)** στο τηλεχειριστήριο.
4. Το Soundbar θα αναπαράγει ήχους από την εξωτερική συσκευή.

08 ΣΥΝΔΕΣΗ ΜΕ ΦΟΡΗΤΗ ΣΥΣΚΕΥΗ

Μέθοδος 1. Σύνδεση μέσω Bluetooth

Όταν συνδέεται μια φορητή συσκευή μέσω Bluetooth, μπορείτε να ακούτε στερεοφωνικό ήχο χωρίς τη δυσκολία των καλωδίων.

- Όταν κάνετε ζεύξη μιας συσκευής Bluetooth ενώ το Soundbar είναι απενεργοποιημένο, το Soundbar ενεργοποιείται αυτόματα.

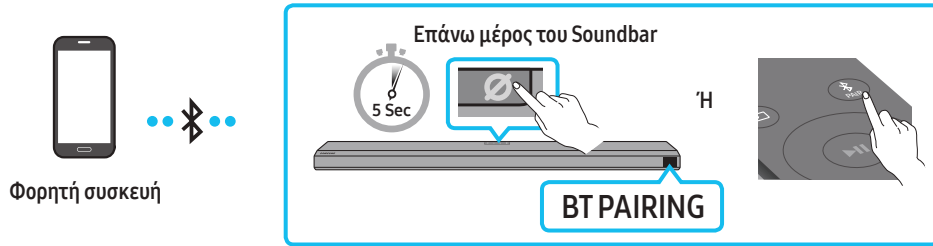

Αρχική σύνδεση

- Όταν γίνεται σύνδεση με νέα συσκευή Bluetooth, βεβαιωθείτε ότι η συσκευή βρίσκεται εντός απόστασης 1 m.

1. Πατήστε το κουμπί **PAIR** στο τηλεχειριστήριο του Soundbar για να εισέλθετε στη λειτουργία "BT PAIRING".

(H) a. Πατήστε το κουμπί **O** (Πολλαπλών λειτουργιών) στο επάνω πλαίσιο και, στη συνέχεια, επιλέξτε "BT".

Η επιλογή «BT» αλλάζει αυτόματα σε «BT PAIRING» σε λίγα δευτερόλεπτα ή αλλάζει σε «BT READY» εάν υπάρχει ιστορικό σύνδεσης.

b. Όταν εμφανιστεί η ένδειξη "BT READY", πατήστε παρατεταμένα το κουμπί **⊘** (Ενεργοποίηση/απενεργοποίηση μικροφώνου) στο επάνω πλαίσιο του Soundbar για περισσότερα από 5 δευτερόλεπτα, προκειμένου να εμφανιστεί η ένδειξη "BT PAIRING".

2. Στη συσκευή σας, επιλέξτε "[AV] Samsung Soundbar Q800A / Q810A" στη λίστα που εμφανίζεται.

- Όταν το Soundbar συνδέεται με την φορητή συσκευή, στην μπροστινή οθόνη εμφανίζεται η ένδειξη [Όνομα φορητής συσκευής] → «BT».

3. Αναπαραγάγετε μέσω του Soundbar αρχεία μουσικής από τη συσκευή που συνδέθηκε μέσω Bluetooth.

- Αφού συνδέσετε το Soundbar με τη φορητή συσκευή σας για πρώτη φορά, μπορείτε να χρησιμοποιείτε την επιλογή «BT READY» για επανασύνδεση.

Εάν η σύνδεση της συσκευής αποτύχει

- Αν στη λίστα ηχείων της κινητής συσκευής εμφανίζεται ένα υπάρχον Soundbar (π.χ. "[AV] Samsung Soundbar Q800A / Q810A"), διαγράψτε το.
- Επαναλάβετε τα βήματα 1 και 2.

Ποια είναι η διαφορά μεταξύ των λειτουργιών «BT READY» και «BT PAIRING»;

- BT READY:** Σε αυτήν τη λειτουργία, μπορείτε να κάνετε επανασύνδεση οποιασδήποτε τηλεόρασης Samsung ή φορητής συσκευής που έχει συνδεθεί παλαιότερα.
- BT PAIRING:** Σε αυτήν τη λειτουργία μπορείτε να συνδέσετε μια νέα συσκευή με το Soundbar. (Πατήστε το κουμπί **PAIR** στο τηλεχειριστήριο του Soundbar ή πατήστε παρατεταμένα το κουμπί **⊘** (Ενεργοποίηση/Απενεργοποίηση μικροφώνου) στο επάνω μέρος του Soundbar για πάνω από 5 δευτερόλεπτα όταν το Soundbar βρίσκεται στη λειτουργία "BT".)

Σημειώσεις σχετικά με τη σύνδεση Bluetooth

- Για σύνδεση μέσω επικοινωνίας Bluetooth, τοποθετήστε τη νέα συσκευή εντός απόστασης 1 m.
- Εάν σας ζητηθεί κωδικός PIN κατά τη σύνδεση μιας συσκευής Bluetooth, καταχωρίστε <0000>.
- Το Soundbar απενεργοποιείται αυτόματα όταν παραμένει σε κατάσταση «Ετοιμο» για 18 λεπτά.
- Το Soundbar μπορεί να μην πραγματοποιήσει αναζήτηση συσκευής Bluetooth ή να μη συνδεθεί σωστά υπό τις παρακάτω συνθήκες:
 - Εάν υπάρχει ισχυρό ηλεκτρικό πεδίο γύρω από το Soundbar.
 - Εάν υπάρχει ταυτόχρονη ζεύξη πολλών συσκευών Bluetooth με το Soundbar.
 - Εάν η συσκευή Bluetooth είναι απενεργοποιημένη, σε λανθασμένη θέση ή δυσλειτουργεί.
- Ηλεκτρονικές συσκευές ενδέχεται να προκαλέσουν παρεμβολές. Διατηρείτε μακριά από την κύρια μονάδα του Soundbar συσκευές που δημιουργούν ηλεκτρομαγνητικά κύματα, π.χ. φούρνοι μικροκυμάτων, ασύρματες συσκευές LAN, κ.λπ.
- Το Soundbar υποστηρίζει δεδομένα SBC (44,1 kHz, 48 kHz).
- Συνδέστε το Soundbar μόνο σε μια συσκευή Bluetooth που υποστηρίζει τη λειτουργία A2DP (AV).
- Δεν μπορείτε να συνδέσετε το Soundbar σε μια συσκευή Bluetooth που υποστηρίζει μόνο τη λειτουργία HF (Hands Free).
- Όταν συνδέετε το Soundbar σε μια συσκευή Bluetooth, τοποθετήστε τα όσο το δυνατόν πιο κοντά το ένα με το άλλο.
- Όσο πιο μακριά βρίσκεται το Soundbar από τη συσκευή Bluetooth, τόσο θα υποβαθμίζεται η ποιότητα ήχου.
Η σύνδεση Bluetooth μπορεί να χαθεί εάν οι συσκευές είναι εκτός εμβέλειας.
- Η σύνδεση Bluetooth μπορεί να μην λειτουργεί σωστά σε περιοχές με κακή λήψη.

- Μια συσκευή Bluetooth μπορεί να έχει θόρυβο ή δυσλειτουργία στις παρακάτω συνθήκες:
 - Όταν το σώμα έρχεται σε επαφή με τον πομποδέκτη σήματος της συσκευής Bluetooth ή του Soundbar
 - Σε γωνίες ή όταν υπάρχει κάποιο εμπόδιο σε κοντινή απόσταση, όπως τοίχος ή χώρισμα, όπου μπορεί να υπάρχουν ηλεκτρικές μεταβολές.
 - Όταν εκτίθεται σε παρεμβολές από άλλα προϊόντα που λειτουργούν στο ίδιο εύρος συχνοτήτων, όπως είναι ο ιατρικός εξοπλισμός, οι φούρνοι μικροκυμάτων και οι συσκευές ασύρματου LAN.
 - Εμπόδια όπως πόρτες και τοίχοι μπορεί να επηρεάζουν την ποιότητα ήχου ακόμη και όταν οι συσκευές είναι εντός εμβέλειας.
- Έχετε υπόψη ότι δεν μπορεί να γίνει ζεύξη του Soundbar με άλλη συσκευή Bluetooth ενώ χρησιμοποιείται η επιλογή Bluetooth.
- Αυτή η ασύρματη συσκευή μπορεί να προκαλέσει ηλεκτρικές παρεμβολές κατά τη λειτουργία της.

Αποσύνδεση της συσκευής Bluetooth από ένα Soundbar

Μπορείτε να αποσυνδέσετε μια συσκευή Bluetooth από το Soundbar. Για οδηγίες, ανατρέξτε στο εγχειρίδιο χρήστη της συσκευής Bluetooth.

- Το Soundbar θα αποσυνδεθεί.
- Όταν το Soundbar αποσυνδεθεί από τη συσκευή Bluetooth, το Soundbar θα εμφανίσει την ένδειξη “BT DISCONNECTED” στην μπροστινή οθόνη.

Αποσύνδεση του Soundbar από τη συσκευή Bluetooth

Πατήστε το κουμπί **○ (Πολλαπλών λειτουργιών)** στο επάνω μέρος του Soundbar ή το κουμπί **☰ (Πηγή)** στο τηλεχειριστήριο για να αλλάξετε από τη λειτουργία “BT” σε κάποια άλλη.

- Για την αποσύνδεση απαιτείται χρόνος, επειδή η συσκευή Bluetooth πρέπει να λάβει απόκριση από το Soundbar. (Ο χρόνος αποσύνδεσης ενδέχεται να διαφέρει ανάλογα με τη συσκευή Bluetooth)
- Όταν το Soundbar αποσυνδεθεί από τη συσκευή Bluetooth, το Soundbar θα εμφανίσει την ένδειξη “BT DISCONNECTED” στην μπροστινή οθόνη

Μέθοδος 2. Σύνδεση μέσω Wi-Fi (Ασύρματο δίκτυο)

Για να συνδέσετε ένα Soundbar με μια φορητή συσκευή μέσω ασύρματου δικτύου (Wi-Fi), απαιτείται η εφαρμογή **SmartThings**.

Αρχική σύνδεση

1. Εγκαταστήστε και ανοίξτε την εφαρμογή **SmartThings** από την κινητή συσκευή σας (smartphone ή tablet).
2. Στην εφαρμογή, ακολουθήστε τις οδηγίες στην οθόνη για να προσθέσετε το Soundbar.
 - Το αυτόματο αναδυόμενο παράθυρο (δεύτερο στιγμιότυπο οθόνης παρακάτω) μπορεί να μην εμφανίζεται σε ορισμένες συσκευές. Εάν το αναδυόμενο παράθυρο δεν εμφανιστεί, πατήστε “+” στην οθόνη **Home**. Το Soundbar προστίθεται στην εφαρμογή.

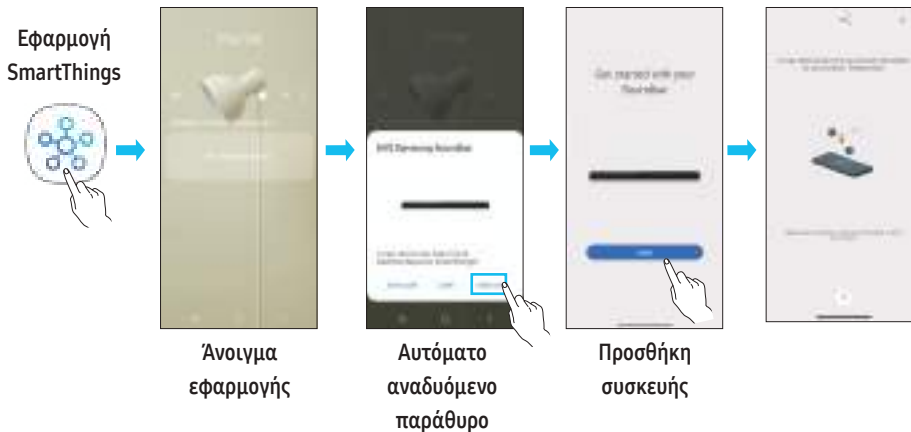

Έναρξη χρήσης του Amazon Alexa (ενσωματωμένο Alexa)

- Το Amazon Alexa είναι μια υπηρεσία που παρέχεται από την Amazon.
- Αυτή η λειτουργία ενδέχεται να μην υποστηρίζεται, ανάλογα με το μοντέλο ή τη γεωγραφική περιοχή.
- Αυτή η λειτουργία υποστηρίζει ορισμένες μόνο γλώσσες και οι υποστηριζόμενες λειτουργίες ενδέχεται να διαφέρουν ανάλογα με τη γεωγραφική περιοχή.
- Για τις προδιαγραφές προϊόντων ή για πληροφορίες σχετικά με τη συμβατότητα, ανατρέξτε στην τοποθεσία web της Samsung (www.samsung.com).

Χρησιμοποιώντας το Alexa, μπορείτε να ακούσετε μουσική και ειδήσεις, να μάθετε την πρόγνωση του καιρού και να ελέγξετε οικιακές συσκευές.

Για να χρησιμοποιήσετε το Amazon Alexa, απαιτείται λογαριασμός Amazon για τη σύνδεση του Soundbar μέσω του δικτύου.

1. Εγκαταστήστε την εφαρμογή **SmartThings** στην κινητή συσκευή σας και, στη συνέχεια, ανοίξτε την.
2. Εισαγάγετε το λογαριασμό Alexa ακολουθώντας τις οδηγίες στην εφαρμογή και, στη συνέχεια, συνδεθείτε στην υπηρεσία.

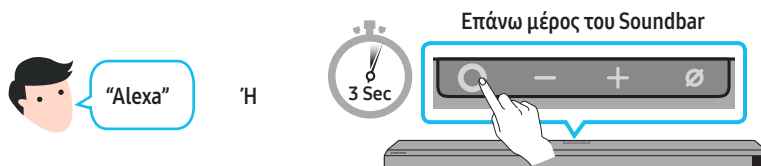

3. Καλέστε το Alexa ή πατήστε το κουμπί **○ (Πολλαπλών λειτουργιών)** στο Soundbar για 3 δευτερόλεπτα για να χρησιμοποιήσετε την υπηρεσία Alexa.
 - Πατήστε το κουμπί **○ (Πολλαπλών λειτουργιών)** για 3 δευτερόλεπτα για να καλέσετε το Alexa. Πείτε κάτι ενώ πατάτε το κουμπί για να ενεργοποιήσετε την αναγνώριση φωνής.

Χρήση φωνητικών εντολών για τον έλεγχο του Soundbar

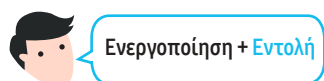

Τι να δοκιμάσετε	Παράδειγμα φράσης
Έλεγχος έντασης ήχου	"Alexa, δυνάμωσε την ένταση ήχου. "
	"Alexa, χαμήλωσε την ένταση ήχου "
Ακρόαση ροής περιεχομένου από το Amazon Music	"Alexa, παίξε λίγη τζαζ "
Έλεγχος αναπαραγωγής	"Alexa, παίξε το επόμενο τραγούδι. "
	"Alexa, σταμάτησε τη μουσική. "
	"Alexa, ποιο είναι αυτό το τραγούδι; "
Πρόγνωση καιρού	"Alexa, τι καιρό θα κάνει; "
Προγραμματισμός χρονοδιακόπτη	"Alexa, βάλε χρονοδιακόπτη για 10 λεπτά. "

Έναρξη χρήσης του Alexa σε προϊόν Amazon (Λειτουργεί με το Alexa)

- Αυτή η λειτουργία ενδέχεται να μην υποστηρίζεται, ανάλογα με το μοντέλο ή τη γεωγραφική περιοχή.
- Αυτή η λειτουργία υποστηρίζει ορισμένες μόνο γλώσσες και οι υποστηριζόμενες λειτουργίες ενδέχεται να διαφέρουν ανάλογα με τη γεωγραφική περιοχή.
- Για τις προδιαγραφές προϊόντων ή για πληροφορίες σχετικά με τη συμβατότητα, ανατρέξτε στην τοποθεσία web της Samsung (www.samsung.com).
- Αυτή η υπηρεσία παρέχεται από την Amazon και μπορείτε να την τερματίσετε ανά πάσα στιγμή. Η Samsung δεν φέρει ευθύνη για τη διαθεσιμότητα της υπηρεσίας.
- Η οθόνη της εφαρμογής Amazon Alexa μπορεί να αλλάξει χωρίς προηγούμενη ειδοποίηση.

Σύνδεση και χρήση με προϊόν της Amazon (Amazon Echo)

Χρησιμοποιήστε ένα προϊόν Amazon Echo για να ελέγχετε το Soundbar και να απολαμβάνετε υπηρεσίες μουσικής από το Amazon Echo.

Για να χρησιμοποιήσετε το Amazon Alexa, απαιτείται λογαριασμός Amazon για τη σύνδεση του Soundbar μέσω του δικτύου.

1. Εγκαταστήστε την εφαρμογή **SmartThings** στην κινητή συσκευή σας και, στη συνέχεια, ανοίξτε την.
2. Εισαγάγετε το λογαριασμό Alexa ακολουθώντας τις οδηγίες στην εφαρμογή και, στη συνέχεια, συνδεθείτε στην υπηρεσία.

Χρήση φωνητικών εντολών για τον έλεγχο του Soundbar

- Η υπηρεσία Amazon Echo που μπορείτε να χρησιμοποιήσετε με το Soundbar περιορίζεται μόνο στη μουσική. Οι υπόλοιπες υπηρεσίες που παρέχονται από το Amazon Echo, όπως ειδήσεις και πληροφορίες για τον καιρό, είναι διαθέσιμες μέσω του προϊόντος Amazon Echo που διαθέτετε.



Ενεργοποίηση + Εντολή + Όνομα ηχείου

* Για να χρησιμοποιήσετε φωνητικές εντολές για το Soundbar με το όνομα “Σαλόνη”

Ενέργεια	Φωνητική εντολή
Για να ρυθμίσετε το επίπεδο της έντασης ήχου στο 5	“Alexa Ρύθμισε την ένταση ήχου στο 5 στο Σαλόνη”
Για να αυξήσετε το επίπεδο της έντασης ήχου	“Alexa Αύξησε την ένταση ήχου στο Σαλόνη”
Για τη σίγαση του ήχου	“Alexa Ενεργοποίησε τη σίγαση στο Σαλόνη”
Για να ακούσετε το ραδιοφωνικό σταθμό KISS FM	“Alexa Πάιξε Kiss FM στο Σαλόνη”
Για να ακούσετε το επόμενο τραγούδι	“Alexa Επόμενο τραγούδι στο Σαλόνη”
Για να διακόψετε τον ήχο	“Alexa Διακοπή στο Σαλόνη”
Για να απενεργοποιήσετε τον ήχο	“Alexa Απενεργοποίηση στο Σαλόνη”

Χρήση του Tap Sound

Πατήστε το Soundbar με τη φορητή σας συσκευή για να αναπαραγάγετε τον ήχο του περιεχομένου της φορητής σας συσκευής μέσα από το Soundbar.

- Αυτή η λειτουργία μπορεί να μην υποστηρίζεται, ανάλογα με τη φορητή συσκευή.
- Αυτή η λειτουργία είναι συμβατή μόνο με τις φορητές συσκευές Samsung με λειτουργικό σύστημα Android 8.1 ή νεότερες εκδόσεις.

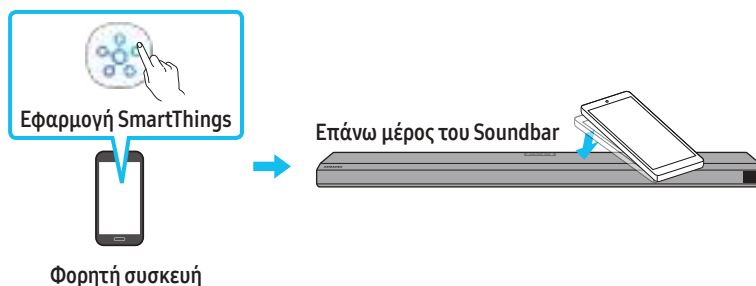

1. Ενεργοποιήστε τη λειτουργία **Tap Sound** στη φορητή σας συσκευή.
 - Για λεπτομέρειες σχετικά με το πώς μπορείτε να ενεργοποιήσετε τη λειτουργία, ανατρέξτε στην ενότητα **“Ρύθμιση της λειτουργίας Tap Sound”** παρακάτω.
2. Πατήστε το Soundbar με τη φορητή σας συσκευή. Στο παράθυρο μηνύματος που εμφανίζεται, επιλέξτε **«Start now»**. Η σύνδεση μεταξύ της φορητής συσκευής και του Soundbar πραγματοποιείται μέσω Bluetooth.
3. Αναπαραγάγετε τον ήχο του περιεχομένου της φορητής σας συσκευής μέσα από το Soundbar.
 - Αυτή η λειτουργία συνδέει μια κινητή συσκευή στο Soundbar μέσω Bluetooth ανιχνεύοντας τις δονήσεις που δημιουργούνται όταν η συσκευή αγγίξει το Soundbar.
 - Φροντίστε ώστε η φορητή συσκευή να μην αγγίξει μια αιχμηρή γωνία του Soundbar. Αυτό μπορεί να έχει ως αποτέλεσμα το Soundbar ή η φορητή συσκευή να γρατζουνιστούν ή να υποστούν ζημιά.
 - Συνιστάται η κινητή συσκευή να βρίσκεται σε θήκη. Πατήστε ελαφρά την περιοχή στο επάνω μέρος του Soundbar, χωρίς υπερβολική πίεση.
 - Για να χρησιμοποιήσετε αυτήν τη λειτουργία, ενημερώστε την εφαρμογή **SmartThings** στην πιο πρόσφατη έκδοση. Αυτή η λειτουργία μπορεί να μην υποστηρίζεται, ανάλογα με την έκδοση της εφαρμογής.

Ρύθμιση της λειτουργίας Tap Sound

Χρησιμοποιήστε την εφαρμογή **SmartThings** για να ενεργοποιήσετε τη λειτουργία **Tap View, Tap Sound**.

1. Στη φορητή συσκευή εκτελέστε την εφαρμογή **SmartThings**.
2. Επιλέξτε (☰ → ⚙) στην οθόνη της εφαρμογής **SmartThings** που εμφανίζεται στην κινητή συσκευή.
3. Ενεργοποιήστε τη λειτουργία **«Tap View, Tap Sound»** για να εκτελείται η λειτουργία όταν μια φορητή συσκευή μετακινείται κοντά στο Soundbar. Η λειτουργία είναι ενεργοποιημένη.

ΣΗΜΕΙΩΣΗ

- Όταν η φορητή συσκευή βρίσκεται σε λειτουργία εξοικονόμησης ενέργειας, η λειτουργία **Tap Sound** δεν εκτελείται.
- Η λειτουργία **Tap Sound** μπορεί να μην εκτελείται εάν κοντά στο Soundbar υπάρχουν συσκευές που προκαλούν παρεμβολές, όπως ηλεκτρικές συσκευές. Φροντίστε ώστε οι συσκευές που μπορεί να προκαλούν παρεμβολές να βρίσκονται σε επαρκή απόσταση από το Soundbar.

09 ΣΥΝΔΕΣΗ ΣΤΟ APPLE AIRPLAY 2

Αυτή η λειτουργία ενδέχεται να μην είναι διαθέσιμη σε ορισμένες χώρες.

Σύνδεση και χρήση με προϊόν Apple

- Με το AirPlay 2 μπορείτε να ελέγχετε το σύστημα ήχου του σπιτιού σας από το iPhone, το iPad, το HomePod ή το Apple TV.
- Το συγκεκριμένο Samsung Soundbar υποστηρίζει AirPlay 2 και απαιτεί iOS 11.4 ή νεότερες εκδόσεις.

ΣΗΜΕΙΩΣΗ

- Βεβαιωθείτε ότι το Soundbar είναι συνδεδεμένο στο δίκτυο Wi-Fi. (Ανατρέξτε στην ενότητα **Μέθοδος 2. Σύνδεση μέσω Wi-Fi (Ασύρματο δίκτυο)**)

10 ΕΓΚΑΤΑΣΤΑΣΗ ΤΟΥ ΕΠΙΤΟΪΧΙΟΥ ΣΤΗΡΪΓΜΑΤΟΣ

Προφυλάξεις κατά την τοποθέτηση

- Εγκαταστήστε μόνο σε κατακόρυφο τοίχο.
- Μην εγκαθιστάτε σε σημείο με υψηλή θερμοκρασία ή υγρασία.
- Βεβαιωθείτε ότι ο τοίχος είναι κατάλληλος για να αντέξει το βάρος του προϊόντος. Εάν δεν είναι, ενισχύστε τον τοίχο ή επιλέξτε άλλο σημείο εγκατάστασης.
- Προμηθευτείτε και χρησιμοποιήστε βίδες στήριξης ή στηρίγματα κατάλληλα για τον τοίχο σας (γυψοσανίδα, σιδηροκατασκευή, ξύλο κ.λπ.). Αν είναι εφικτό, στερεώστε τις βίδες στα στηρίγματα του τοίχου.
- Προμηθευτείτε βίδες επιτοίχιας στερέωσης ανάλογες με τον τύπο και το πάχος του τοίχου στον οποίο θέλετε να στερεώσετε το Soundbar.
 - Διάμετρος: M5
 - Μήκος: Συνιστάται μήκος 35 mm ή μεγαλύτερο.
- Συνδέστε τα καλώδια από τη μονάδα προς τις εξωτερικές συσκευές πριν τοποθετήσετε το Soundbar στον τοίχο.
- Βεβαιωθείτε ότι η μονάδα είναι απενεργοποιημένη και αποσυνδεδεμένη από την πρίζα πριν ξεκινήσετε τις εργασίες τοποθέτησής της. Διαφορετικά, ενδέχεται να προκληθεί ηλεκτροπληξία.

Εξαρτήματα τοποθέτησης στον τοίχο

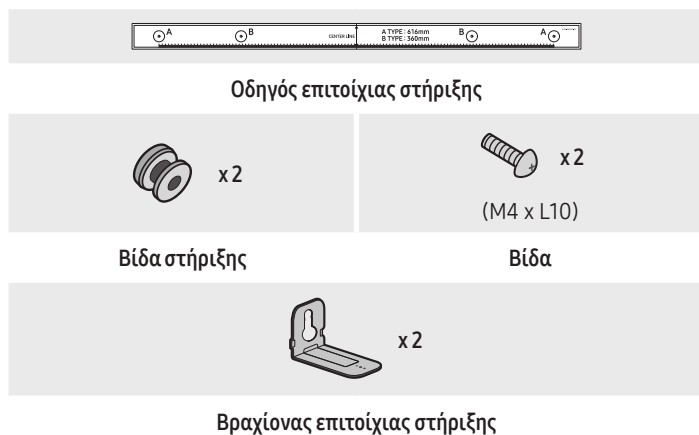

1. Τοποθετήστε τον **Οδηγός επιτοίχιας στήριξης** στην επιφάνεια του τοίχου.
 - Ο **Οδηγός επιτοίχιας στήριξης** πρέπει να είναι ευθυγραμμισμένος.
 - Εάν η τηλεόρασή σας έχει τοποθετηθεί στον τοίχο, τοποθετήστε το Soundbar σε απόσταση τουλάχιστον 5 cm κάτω από την τηλεόραση.

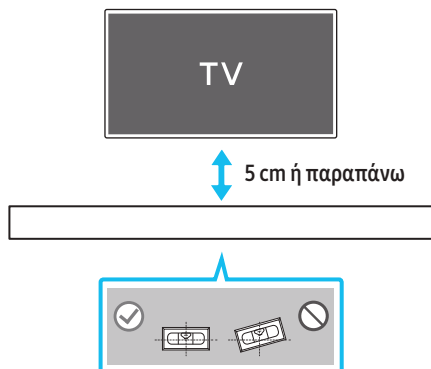

2. Ευθυγραμμίστε την **Κεντρική γραμμή του οδηγού επιτοίχιας στήριξης** με το κέντρο της τηλεόρασης (εάν πρόκειται να στερεώσετε το Soundbar κάτω από την τηλεόραση) και, στη συνέχεια, στερεώστε τον **Οδηγό επιτοίχιας στήριξης** στον τοίχο με αυτοκόλλητη ταινία.
 - Εάν δεν το στερεώνετε κάτω από τηλεόραση, τοποθετήστε την **Κεντρική γραμμή** στο κέντρο της περιοχής τοποθέτησης.

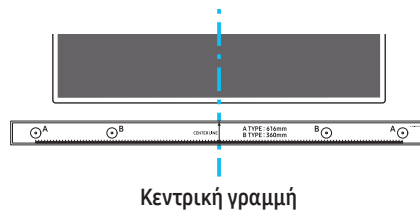

3. Πιέστε με την μύτη ενός στυλό ή ενός ξυσμένου μολυβιού στο κέντρο των εικόνων **ΤΥΠΟΥ A** σε κάθε άκρο του οδηγού, για να σημειώσετε τις οπές που προορίζονται για τις βίδες στήριξης και, στη συνέχεια, αφαιρέστε τον **Οδηγό επιτοίχιας στήριξης**.

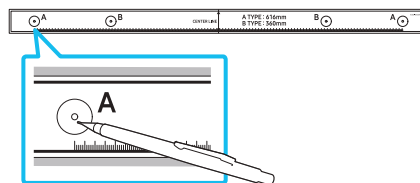

4. Χρησιμοποιήστε το κατάλληλο μέγεθος μύτης τρυπανιού για ανοίξετε μια οπή στον τοίχο σε κάθε σημάδι.
 - Εάν τα σημάδια δεν αντιστοιχούν στις θέσεις των στηριγμάτων, βεβαιωθείτε ότι έχετε τοποθετήσει τα κατάλληλα στηρίγματα στις οπές πριν τοποθετήσετε τις βίδες στήριξης. Εάν χρησιμοποιείτε στηρίγματα, βεβαιωθείτε ότι οι οπές που δημιουργείτε είναι αρκετά μεγάλες για τα συγκεκριμένα στηρίγματα.
5. Πιέστε μια βίδα (δεν παρέχεται) μέσα σε κάθε **Βίδα συγκράτησης** και, στη συνέχεια, βιδώστε την κάθε βίδα μέσα στην οπή της βίδας συγκράτησης.

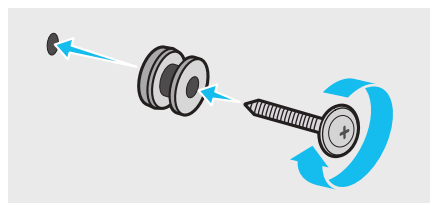

6. Τοποθετήστε τους 2 Βραχίονες επιτοίχιας στήριξης με τον σωστό προσανατολισμό στο κάτω μέρος του Soundbar χρησιμοποιώντας 2 Βίδες.

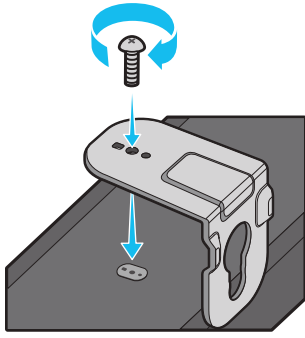

- Κατά τη συναρμολόγηση, βεβαιωθείτε ότι το τμήμα ανάρτησης των Βραχιόνων επιτοίχιας στήριξης βρίσκεται πίσω από το πίσω μέρος του Soundbar.

Πίσω πλευρά του Soundbar

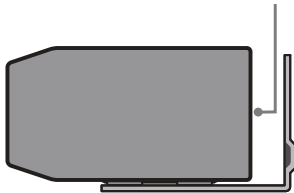

Δεξιά πλευρά του Soundbar

7. Τοποθετήστε το Soundbar με συνδεδεμένους τους Βραχίονες επιτοίχιας στήριξης κρεμώντας τους Βραχίονες επιτοίχιας στήριξης στις Βίδες στήριξης στον τοίχο.

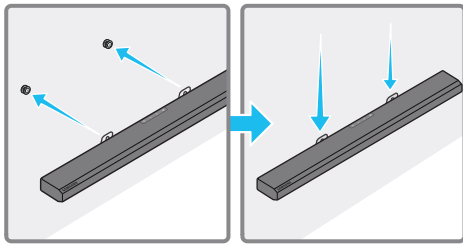

8. Σύρετε το Soundbar προς τα κάτω όπως φαίνεται παρακάτω, έτσι ώστε οι Βραχίονες επιτοίχιας στήριξης να ασφαλιστούν στις Βίδες στήριξης.

- Τοποθετήστε τις Βίδες στήριξης στο φαρδύ (κάτω) μέρος των Βραχιόνων επιτοίχιας στήριξης και στη συνέχεια σύρετε τους Βραχίονες επιτοίχιας στήριξης προς τα κάτω, έτσι ώστε οι Βραχίονες επιτοίχιας στήριξης να ασφαλιστούν στις Βίδες στήριξης.

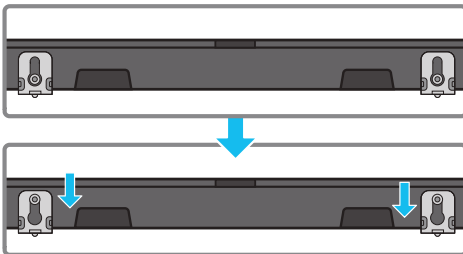

11 ΕΓΚΑΤΑΣΤΑΣΗ SOUNDBAR ΠΑΝΩ ΑΠΌ ΒΑΣΗ ΤΗΛΕΟΡΑΣΗΣ

Εξάρτημα



Λαστιχένιο επίθεμα

Για να το εγκαταστήσετε, τοποθετήστε τα Λαστιχένια επιθέματα στο κάτω μέρος του Soundbar πριν το τοποθετήσετε πάνω από τη βάση της τηλεόρασης. Βεβαιωθείτε ότι τα Λαστιχένια επιθέματα είναι τοποθετημένα έτσι ώστε να μην βρίσκονται εκτός των άκρων της βάσης της τηλεόρασης. Ανατρέξτε στην παρακάτω εικόνα.

Λαστιχένιο επίθεμα

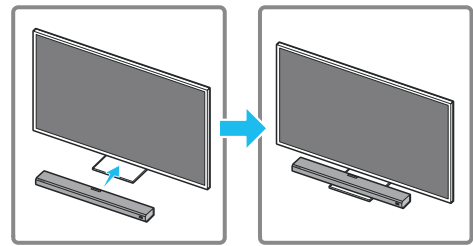
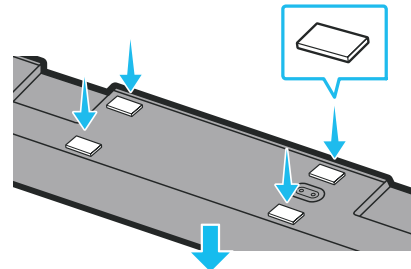

Τοποθετήστε το Soundbar σε μια βάση τηλεόρασης.

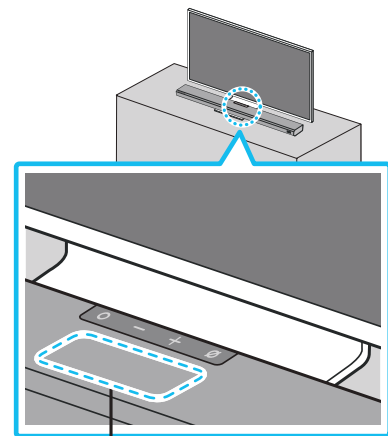

Μικρόφωνο

Όπως απεικονίζεται στην εικόνα, ευθυγραμμίστε το κέντρο του Soundbar με το κέντρο της τηλεόρασης και τοποθετήστε προσεκτικά το Soundbar στη βάση της τηλεόρασης.

Στη συνέχεια, τοποθετήστε το μικρόφωνο μπροστά από τη βάση, για να μην υπάρχουν παρεμβολές με την αναγνώριση φωνής.

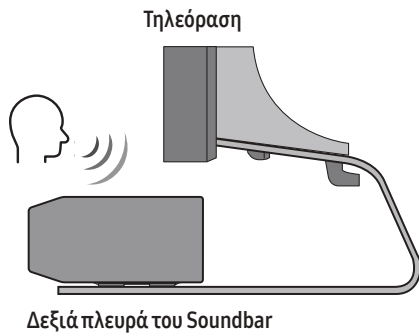

ΣΗΜΕΙΩΣΗ

- Φροντίστε το Soundbar να βρίσκεται σε επίπεδη και σταθερή επιφάνεια.
- Η ανεπαρκής απόσταση από την τηλεόραση μπορεί να δημιουργήσει προβλήματα στην αναγνώριση φωνής και την ακουστική.

12 ΕΝΗΜΕΡΩΣΗ ΛΟΓΙΣΜΙΚΟΥ

Αυτόματη ενημέρωση

Όταν το Soundbar είναι συνδεδεμένο στο Internet, πραγματοποιούνται αυτόματα ενημερώσεις λογισμικού, ακόμα κι αν το Soundbar είναι απενεργοποιημένο.

- Για να χρησιμοποιήσετε τη λειτουργία αυτόματης ενημέρωσης, το Soundbar πρέπει να είναι συνδεδεμένο στο Internet. Η σύνδεση Wi-Fi του Soundbar διακόπτεται σε περίπτωση απουσίας του καλωδίου τροφοδοσίας του Soundbar ή διακοπής ρεύματος. Σε περίπτωση διακοπής ρεύματος, όταν επανέλθει το ρεύμα ή συνδέσετε ξανά το καλώδιο τροφοδοσίας, ενεργοποιήστε το Soundbar και συνδέστε το ξανά στο Internet.

Ενημέρωση μέσω USB

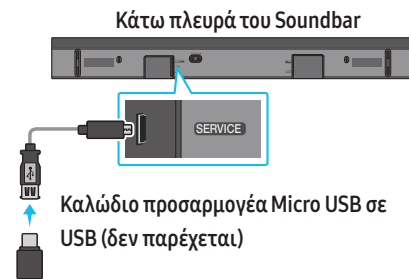

Στο μέλλον η Samsung ενδέχεται να εκδώσει ενημερώσεις για το υλικολογισμικό του συστήματος του Soundbar.

Όταν μια ενημέρωση είναι διαθέσιμη, μπορείτε να ενημερώσετε το Soundbar συνδέοντας στη θύρα **SERVICE** του Soundbar μια μονάδα USB που περιέχει την ενημέρωση του υλικολογισμικού.

1. Μεταβείτε στη Samsung (www.samsung.com) → αναζητήστε το όνομα του μοντέλου από το μενού εξυπηρέτησης πελατών.
 - Για περισσότερες πληροφορίες σχετικά με την ενημέρωση, ανατρέξτε στον Οδηγό αναβάθμισης.
2. Κάντε λήψη του αρχείου αναβάθμισης (τύπου USB).
3. Αποσυμπιέστε το αρχείο για να δημιουργηθεί ένας φάκελος με το όνομα αρχείου.
4. Αποθηκεύστε τον φάκελο που δημιουργήθηκε σε ένα USB και στη συνέχεια συνδέστε το στο Soundbar.
5. Ενεργοποιήστε το Soundbar. Στη συνέχεια, το προϊόν ενημερώνεται σε 3 λεπτά, ενώ εμφανίζεται το μήνυμα **"UPDATE"**.
 - Κατά την ενημέρωση, μην απενεργοποιήσετε το Soundbar και μην αφαιρέσετε το USB.
 - Αν δεν εμφανιστεί το μήνυμα **"UPDATE"** στην οθόνη, αφαιρέστε το καλώδιο τροφοδοσίας από το Soundbar και, στη συνέχεια, συνδέστε το ξανά.
 - Όταν είναι εγκατεστημένη η τελευταία έκδοση, δεν πραγματοποιείται ενημέρωση.
 - Ανάλογα με τον τύπο USB, μπορεί να μην υποστηρίζεται η ενημέρωση.

Προετοιμασία

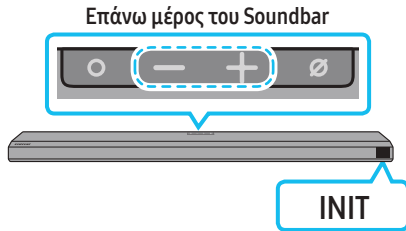

Έχοντας ενεργοποιήσει το Soundbar, πατήστε ταυτόχρονα τα κουμπιά **— +** (Ένταση ήχου) στο κυρίως σώμα της συσκευής για τουλάχιστον 5 δευτερόλεπτα. Στην οθόνη εμφανίζεται η ένδειξη "INIT" και, στη συνέχεια, ξεκινάει η προετοιμασία του Soundbar.

! ΠΡΟΣΟΧΗ

- Γίνεται προετοιμασία όλων των ρυθμίσεων του Soundbar. Βεβαιωθείτε ότι προχωράτε στη συγκεκριμένη ενέργεια μόνο εφόσον απαιτείται προετοιμασία.

13 ΑΝΤΙΜΕΤΩΠΙΣΗ ΠΡΟΒΛΗΜΑΤΩΝ

Προτού ζητήσετε βοήθεια, ελέγξτε τα παρακάτω.

Το Soundbar δεν ενεργοποιείται

- Ελέγξτε αν το καλώδιο τροφοδοσίας του Soundbar έχει συνδεθεί σωστά στην πρίζα.

Το Soundbar δεν λειτουργεί με τον αναμενόμενο τρόπο

- Αφού αφαιρέσετε το καλώδιο τροφοδοσίας, τοποθετήστε το ξανά.
- Αφαιρέστε το καλώδιο τροφοδοσίας από την εξωτερική συσκευή και δοκιμάστε ξανά.
- Εάν δεν υπάρχει σήμα, το Soundbar απενεργοποιείται αυτόματα μετά από ορισμένη χρονική περίοδο. Ενεργοποιήστε τη συσκευή. (Ανατρέξτε στη σελίδα 9.)

Σε περίπτωση που δεν λειτουργεί το τηλεχειριστήριο

- Στρέψτε το τηλεχειριστήριο απευθείας προς το Soundbar.
- Αντικαταστήστε τις μπαταρίες με καινούργιες.

Το Soundbar δεν αναπαράγει ήχο

- Η ένταση ήχου του Soundbar είναι υπερβολικά χαμηλή ή σε σίγαση. Ρυθμίστε την ένταση του ήχου.
- Εάν είναι συνδεδεμένη κάποια εξωτερική συσκευή (STB, συσκευή Bluetooth, φορητή συσκευή κ.λπ.), ρυθμίστε την ένταση ήχου της εξωτερικής συσκευής.
- Για έξοδο ήχου από τηλεόραση, επιλέξτε το Soundbar. (Σε τηλεόραση Samsung: Αρχική (⏏) → Ρυθμίσεις (⚙) → Ήχος → Έξοδος ήχου → Επιλέξτε Soundbar)
- Η σύνδεση του καλωδίου στο Soundbar μπορεί να είναι χαλαρή. Αφαιρέστε το καλώδιο και συνδέστε το ξανά.
- Αφαιρέστε το καλώδιο τροφοδοσίας τελείως, συνδέστε το ξανά και ενεργοποιήστε το Soundbar.
- Προετοιμάστε το προϊόν και δοκιμάστε ξανά. (Ανατρέξτε στη σελίδα 30.)





Το Subwoofer δεν αναπαράγει ήχο

- Ελέγξτε αν η φωτεινή ένδειξη LED στο πίσω μέρος του subwoofer ανάβει με μπλε χρώμα. Συνδέστε ξανά το Soundbar με το subwoofer, αν η φωτεινή ένδειξη αναβοσβήνει με μπλε χρώμα ή ανάβει με κόκκινο χρώμα. (Ανατρέξτε στη σελίδα 12.)
- Μπορεί να παρουσιάζεται πρόβλημα αν υπάρχει εμπόδιο μεταξύ του Soundbar και του subwoofer. Μετακινήστε τις συσκευές σε σημείο μακριά από εμπόδια.
- Η σύνδεση μπορεί να διακόπτεται από άλλες συσκευές σε κοντινή απόσταση που εκπέμπουν σήματα ραδιοσυχνότητας. Τοποθετήστε το ηχείο μακριά από τέτοιες συσκευές.
- Αφαιρέστε το φιλτράκι και συνδέστε το ξανά.



Η ένταση ήχου του subwoofer είναι πολύ χαμηλή

- Μπορεί να είναι χαμηλή η αρχική ένταση ήχου του περιεχομένου που αναπαράγετε. Δοκιμάστε να ρυθμίσετε την ένταση του subwoofer. (Ανατρέξτε στη σελίδα 10.)
- Φέρτε το ηχείο subwoofer πιο κοντά σε εσάς.





Σε περίπτωση που η τηλεόραση δεν συνδέεται μέσω HDMI TO TV (eARC/ARC)

- Ελέγξτε αν το καλώδιο HDMI είναι σωστά συνδεδεμένο στην υποδοχή ARC. (Ανατρέξτε στη σελίδα 15.)
- Η σύνδεση μπορεί να μην είναι εφικτή λόγω συνδεδεμένης εξωτερικής συσκευής (αποκωδικοποιητής, παιχνιδιομηχανή κ.λπ.). Συνδέστε το Soundbar απευθείας.
- Η λειτουργία HDMI-CEC μπορεί να μην είναι ενεργοποιημένη στην τηλεόραση. Ενεργοποιήστε τη λειτουργία CEC από το μενού της τηλεόρασης. (Σε τηλεόραση Samsung: Αρχική () → Ρυθμίσεις () → Γενικά → Διαχείριση εξωτερικών συσκευών → Anynet+ (HDMI-CEC) ΕΝΕΡΓΟΠΟΙΗΣΗ)
- Για σύνδεση με eARC, η λειτουργία eARC πρέπει να έχει οριστεί ως Ενεργή στο μενού της τηλεόρασης. (Σε τηλεόραση Samsung: Αρχική () → Ρυθμίσεις () → Ήχος → Εξειδικευμένες ρυθμίσεις → Λειτουργία HDMI-eARC (Αυτόματα))

Δεν υπάρχει ήχος κατά τη σύνδεση στην τηλεόραση σε λειτουργία HDMI TO TV (eARC/ARC)

- Η συσκευή σας δεν μπορεί να κάνει αναπαραγωγή του σήματος εισόδου. Αλλάξτε την έξοδο ήχου της τηλεόρασης σε PCM ή Dolby Digital. (Για τηλεόραση Samsung: Αρχική () → Ρυθμίσεις () → Ήχος → Εξειδικευμένες ρυθμίσεις → Μορφή ψηφιακής εξόδου ήχου)

Το Soundbar δεν συνδέεται μέσω Bluetooth

- Όταν συνδέετε μια νέα συσκευή, μεταβείτε στη λειτουργία **"BT PAIRING"** για να πραγματοποιήσετε τη σύνδεση. (Πατήστε το κουμπί  PAIR στο τηλεχειριστήριο ή πατήστε το κουμπί  (Ενεργοποίηση/Απενεργοποίηση μικροφώνου) στο κυρίως σώμα της συσκευής για τουλάχιστον 5 δευτερόλεπτα.)
- Αν το Soundbar είναι συνδεδεμένο σε άλλη συσκευή, αποσυνδέστε τη συσκευή αυτή προτού την ενεργοποιήσετε.
- Επανασυνδέστε τη συσκευή αφού την καταργήσετε από τη λίστα ηχείων Bluetooth, για να πραγματοποιήσετε τη σύνδεση. (Σε τηλεόραση Samsung: Αρχική () → Ρυθμίσεις () → Ήχος → Έξοδος ήχου → Λίστα ηχείων Bluetooth)
- Μπορεί να είναι απενεργοποιημένη η αυτόματη σύνδεση τηλεόρασης. Ενώ το Soundbar είναι σε λειτουργία **"BT READY"**, πατήστε παρατεταμένα το κουμπί **Αριστερά** στο τηλεχειριστήριο του Soundbar για 5 δευτερόλεπτα για να επιλέξετε **ON-TV CONNECT**. Αν εμφανίζεται η ένδειξη **OFF-TV CONNECT**, πατήστε ξανά παρατεταμένα το κουμπί **Αριστερά** για 5 δευτερόλεπτα για να αλλάξετε την επιλογή.
- Αφαιρέστε το φιλτράκι, συνδέστε το ξανά και στη συνέχεια δοκιμάστε ξανά.
- Προετοιμάστε το προϊόν και δοκιμάστε ξανά. (Ανατρέξτε στη σελίδα 30.)

Ο ήχος διακόπτεται κατά τη σύνδεση μέσω Bluetooth

- Ορισμένες συσκευές μπορούν να προκαλέσουν παρεμβολές ραδιοσυχνότητας αν βρίσκονται πολύ κοντά στο Soundbar. Για παράδειγμα, φούρνοι μικροκυμάτων, ασύρματοι δρομολογητές κ.λπ.
- Εάν η συσκευή που είναι συνδεδεμένη μέσω Bluetooth απομακρυνθεί πολύ από το soundbar, ενδέχεται να διακοπεί ο ήχος. Μετακινήστε τη συσκευή πιο κοντά στο soundbar.
- Εάν ένα μέρος του σώματός σας βρίσκεται σε επαφή με τον πομποδέκτη Bluetooth ή εάν το προϊόν έχει εγκατασταθεί επάνω σε μεταλλική επίπλωση, ενδέχεται ο ήχος να διακοπεί. Ελέγξτε το περιβάλλον εγκατάστασης και τις συνθήκες χρήσης.

Δεν είναι δυνατή η σύνδεση σε Wi-Fi

- Ελέγξτε αν ο ασύρματος δρομολογητής είναι ενεργοποιημένος.
- Απενεργοποιήστε τον ασύρματο δρομολογητή, στη συνέχεια ενεργοποιήστε τον και δοκιμάστε ξανά.
- Το soundbar δεν θα συνδέεται αν το σήμα της ασύρματης σύνδεσης είναι πολύ ασθενές. Δοκιμάστε να μετακινήσετε το δρομολογητή πιο κοντά στο soundbar ή αφαιρέστε τυχόν εμπόδια που βρίσκονται μεταξύ του soundbar και του δρομολογητή, αν αυτό είναι δυνατό.
- Αν ο ασύρματος δρομολογητής είναι καινούργιος, θα πρέπει να διαμορφώσετε ξανά τις ρυθμίσεις δικτύου του ηχείου.

Το Soundbar δεν ενεργοποιείται αυτόματα μαζί με την τηλεόραση

- Όταν απενεργοποιείτε το Soundbar ενώ παρακολουθείτε τηλεόραση, ο συγχρονισμός ενεργοποίησης με την τηλεόραση απενεργοποιείται. Απενεργοποιήστε πρώτα την τηλεόραση.

Η λειτουργία AVA δεν είναι διαθέσιμη στις παρακάτω περιπτώσεις.

- Η λειτουργία AVA δεν θα είναι διαθέσιμη όταν χρησιμοποιείται η λειτουργία Q-symphony.
- Η λειτουργία AVA δεν θα είναι διαθέσιμη όταν το μικρόφωνο είναι απενεργοποιημένο.

14 ΑΔΕΙΑ



Dolby, Dolby Atmos, and the double-D symbol are registered trademarks of Dolby Laboratories Licensing Corporation. Manufactured under license from Dolby Laboratories. Confidential unpublished works. Copyright © 2012-2020 Dolby Laboratories. All rights reserved.



For DTS patents, see <http://patents.dts.com>. Manufactured under license from DTS, Inc. (for companies headquartered in the U.S./Japan/Taiwan) or under license from DTS Licensing Limited (for all other companies). DTS, DTS:X Pro, DTS:X, and the DTS:X logo are registered trademarks or trademarks of DTS, Inc. in the United States and other countries. © 2020 DTS, Inc. ALL RIGHTS RESERVED.



The terms HDMI and HDMI High-Definition Multimedia Interface, and the HDMI Logo are trademarks or registered trademarks of HDMI Licensing Administrator, Inc. in the United States and other countries.



- Χρησιμοποίησε το τηλέφωνο, το τάμπλετ ή τον υπολογιστή σου ως τηλεχειριστήριο για το Spotify. Πήγαινε στο [spotify.com/connect](https://www.spotify.com/connect) για να μάθεις πώς
 - Το λογισμικό Spotify υπόκειται σε άδειες τρίτων, τις οποίες μπορείς να δεις εδώ: <https://www.spotify.com/connect/third-party-licenses>.
-



- Apple, AirPlay, iPhone, iPad, HomePod, and Apple TV are trademarks of Apple Inc., registered in the U.S. and other countries.
 - Use of the Works with Apple badge means that an accessory has been designed to work specifically with the technology identified in the badge and has been certified by the developer to meet Apple performance standards.
-

15 ΣΗΜΕΪΩΣΗ ΓΙΑ ΤΗΝ ΆΔΕΙΑ ΧΡΗΣΗΣ ΛΟΓΙΣΜΙΚΟΎ ΑΝΟΙΧΤΟΎ ΚΏΔΙΚΑ

Για να στείλετε ερωτήματα και αιτήματα που αφορούν λογισμικό ανοιχτού κώδικα, επικοινωνήστε με το Samsung Open Source (<http://opensource.samsung.com>)

16 ΣΗΜΑΝΤΙΚΈΣ ΣΗΜΕΪΏΣΕΙΣ ΣΧΕΤΙΚΆ ΜΕ ΤΗΝ ΥΠΗΡΕΣΊΑ

- Τα σχήματα και οι εικόνες σε αυτό το Εγχειρίδιο χρήση παρέχονται μόνο για σκοπούς αναφοράς και μπορεί να διαφέρουν από την πραγματική εμφάνιση του προϊόντος.
- Ενδέχεται να υπάρξει χρέωση διεκπεραίωσης σε περίπτωση που (a) κληθεί ένας τεχνικός κατόπιν αιτήματός σας και δεν διαπιστωθεί κάποιο ελάττωμα στο προϊόν (δηλαδή, αν δεν διαβάσατε το εγχειρίδιο χρήση).
- (b) προσκομίσετε τη μονάδα σε ένα κέντρο επισκευών και δεν διαπιστωθεί κάποιο ελάττωμα στο προϊόν (δηλαδή, αν δεν διαβάσατε το εγχειρίδιο χρήση).
- Προτού σας επισκεφτεί ένας τεχνικός, θα ενημερωθείτε για το κόστος διεκπεραίωσης.

17 ΠΡΟΔΙΑΓΡΑΦΈΣ ΚΑΙ ΟΔΗΓΌΣ

Προδιαγραφές

Όνομα μοντέλου	HW-Q800A / HW-Q810A
Βάρος	3,6 kg
Διαστάσεις (Π x Υ x Β)	980,0 x 60,0 x 115,0 mm
Εύρος θερμοκρασίας λειτουργίας	+5°C έως +35°C
Εύρος υγρασίας λειτουργίας	10% ~ 75%
ΕΝΙΣΧΥΤΗΣ Ονομαστική ισχύς εξόδου	((30 W x 4) + (20 W x 2) + 10 W) + 160 W
Υποστηριζόμενες μορφές αναπαραγωγής	Dolby 5.1 κανάλια / Dolby Digital Plus / Dolby TRUE HD / Dolby ATMOS DTS 5.1 κανάλια / DTS HD / DTS-HD Master Audio / DTS:X / LPCM 8 κανάλια
ΙΣΧΥΣ ΕΞΟΔΟΥ ΑΣΥΡΜΑΤΗΣ ΣΥΣΚΕΥΗΣ Μέγιστη ισχύς μετάδοσης Wi-Fi	100 mW στα 2,4 GHz – 2,4835 GHz, 200 mW στα 5,15 GHz – 5,25 GHz, 100mW στα 5,25 GHz – 5,35 GHz και 5,47 GHz – 5,725 GHz
ΙΣΧΥΣ ΕΞΟΔΟΥ ΑΣΥΡΜΑΤΗΣ ΣΥΣΚΕΥΗΣ Μέγιστη ισχύς μετάδοσης BT	100 mW στα 2,4 GHz – 2,4835 GHz
ΙΣΧΥΣ ΕΞΟΔΟΥ ΑΣΥΡΜΑΤΗΣ ΣΥΣΚΕΥΗΣ Μέγιστη ισχύς μετάδοσης SRD	25mW στα 5,775GHz – 5,875GHz

Όνομα subwoofer	PS-WA85B
Βάρος	9,8 kg
Διαστάσεις (Π x Υ x Β)	210,0 x 403,0 x 403,0 mm
ΕΝΙΣΧΥΤΗΣ Ονομαστική ισχύς εξόδου	160 W
ΙΣΧΥΣ ΕΞΟΔΟΥ ΑΣΥΡΜΑΤΗΣ ΣΥΣΚΕΥΗΣ Μέγιστη ισχύς μετάδοσης SRD	25mW στα 5,775GHz – 5,875GHz

ΣΗΜΕΙΩΣΗ

- Η Samsung Electronics Co., Ltd διατηρεί το δικαίωμα αλλαγής των προδιαγραφών χωρίς ειδοποίηση.
- Το βάρος και οι διαστάσεις εμφανίζονται κατά προσέγγιση.

Προσοχή: Το Soundbar θα κάνει αυτόματα επανεκκίνηση, αν ενεργοποιήσετε/απενεργοποιήσετε το Wi-Fi.

Συνολική κατανάλωση ενέργειας (W) σε κατάσταση αναμονής	5,5 W
Wi-Fi Μέθοδος απενεργοποίησης θύρας	Πατήστε το κουμπί ID SET στο κάτω πλαίσιο του Soundbar για 30 δευτερόλεπτα, για να ενεργοποιήσετε ή να απενεργοποιήσετε το Wi-Fi.
Bluetooth Μέθοδος απενεργοποίησης θύρας	Πατήστε το κουμπί NETWORK στο κάτω πλαίσιο του Soundbar για 30 δευτερόλεπτα, για να ενεργοποιήσετε ή να απενεργοποιήσετε το Bluetooth.

- Με την παρούσα, η Samsung δηλώνει ότι αυτός ο εξοπλισμός ραδιοσυχνότητας συμμορφώνεται με την Οδηγία 2014/53/ΕΕ και τις σχετικές νομικές απαιτήσεις του Ηνωμένου Βασιλείου.

Το πλήρες κείμενο της δήλωσης συμμόρφωσης είναι διαθέσιμο στην παρακάτω διεύθυνση internet:

<http://www.samsung.com>. Μεταβείτε στην Υποστήριξη και εισαγάγετε το όνομα του μοντέλου.

Αυτός ο εξοπλισμός προορίζεται για χρήση σε όλες τις χώρες της Ευρωπαϊκής Ένωσης και το Ηνωμένο Βασίλειο.

Η λειτουργία ασύρματου δικτύου WLAN 5 GHz (Wi-Fi ή SRD) αυτού του εξοπλισμού μπορεί να χρησιμοποιείται μόνο σε εσωτερικούς χώρους.



[Σωστή απόρριψη των μπαταριών αυτού του προϊόντος]

(Ισχύει σε χώρες με ξεχωριστά συστήματα συλλογής)

Αυτή η επισήμανση πάνω στη μπαταρία, το εγχειρίδιο ή τη συσκευασία υποδεικνύει ότι οι μπαταρίες αυτού του προϊόντος δεν πρέπει να απορρίπτονται μαζί με άλλα οικιακά απορρίμματα στο τέλος του κύκλου ζωής τους. Όπου υπάρχουν, τα χημικά σύμβολα Hg, Cd ή Pb υποδεικνύουν ότι η μπαταρία περιέχει υδράργυρο, κάδμιο ή μόλυβδο πάνω από τα επίπεδα αναφοράς της Ευρωπαϊκής Οδηγίας 2006/66.

Αν οι μπαταρίες δεν απορριφθούν σωστά, αυτές οι ουσίες ενδέχεται να προκαλέσουν βλαβερές συνέπειες στην ανθρώπινη υγεία ή το περιβάλλον.

Διαχωρίζετε τις μπαταρίες από άλλους τύπους απορριμμάτων και ανακυκλώνετε τις μέσω του τοπικού δωρεάν συστήματος ανακύκλωσης μπαταριών, για την προστασία των φυσικών πόρων και την προώθηση της επαναχρησιμοποίησης υλικών.



**Σωστή απόρριψη αυτού του προϊόντος
(Απόβλητα ηλεκτρικού και ηλεκτρονικού εξοπλισμού)**

(Ισχύει σε χώρες με ξεχωριστά συστήματα συλλογής)

Αυτό το σήμα που εμφανίζεται επάνω στο προϊόν, στα εξαρτήματά του ή στα εγχειρίδια που το συνοδεύουν, υποδεικνύει ότι το προϊόν και τα ηλεκτρονικά του εξαρτήματα (π.χ. φορτιστής, ακουστικά, καλώδιο USB) δεν θα πρέπει να απορρίπτονται μαζί με τα υπόλοιπα οικιακά απορρίμματα μετά το τέλος του κύκλου ζωής τους. Προκειμένου να αποφευχθούν ενδεχόμενες βλαβερές συνέπειες στο περιβάλλον ή την υγεία εξαιτίας της ανεξέλεγκτης διάθεσης απορριμμάτων, διαχωρίστε αυτά τα προϊόντα από άλλους τύπους απορριμμάτων και ανακυκλώστε τα, ώστε να βοηθήσετε στην βιώσιμη επαναχρησιμοποίηση των υλικών πόρων.

Οι οικιακοί χρήστες θα πρέπει να έλθουν σε επικοινωνία είτε με το κατάστημα απ' όπου αγόρασαν αυτό το προϊόν είτε με τις κατά τόπους υπηρεσίες, προκειμένου να πληροφορηθούν τις λεπτομέρειες σχετικά με τον τόπο και τον τρόπο με τον οποίο μπορούν να δώσουν αυτά τα προϊόντα για ασφαλή προς το περιβάλλον ανακύκλωση.

Οι επιχειρήσεις-χρήστες θα πρέπει να έλθουν σε επαφή με τον προμηθευτή τους και να ελέγξουν τους όρους και τις προϋποθέσεις του συμβολαίου αγοράς. Αυτό το προϊόν και τα ηλεκτρονικά του εξαρτήματα δεν θα πρέπει να αναμινύονται με άλλα συνηθισμένα απορρίμματα προς διάθεση.

Για πληροφορίες σχετικά με τις δεσμεύσεις της Samsung αναφορικά με την προστασία του περιβάλλοντος και τις κανονιστικές υποχρεώσεις που αφορούν τα συγκεκριμένα προϊόντα π.χ. REACH, WEEE, Μπαταρίες, επισκεφθείτε τη διεύθυνση:

www.samsung.com/uk/aboutsamsung/sustainability/environment/our-commitment/data/

ΚΑΝΟΝΙΣΜΟΣ ΕΠΙΤΡΟΠΗΣ (ΕΕ) 2019/1782

Απαιτήσεις οικολογικής σχεδίασης για εξωτερικά τροφοδοτικά:

www.samsung.com/global/ecodesign_component









BIZTONSÁGI INFORMÁCIÓK

BIZTONSÁGI FIGYELMEZTETÉSEK

AZ ÁRAMÜTÉS VESZÉLYÉNEK CSÖKKENTÉSE ÉRDEKÉBEN NE TÁVOLÍTSA EL A BURKOLATOT (VAGY A HÁTOLDALT)!

A KÉSZÜLÉK BELSEJÉBEN NINCSENEK FELHASZNÁLÓ ÁLTAL KEZELENDŐ ALKATRÉSZEK. A SZERVIZELÉST BÍZZA KÉPZETT SZAKEMBERRE.

Az alábbi táblázat a Samsung terméken található szimbólumok magyarázatát tartalmazza.

	FIGYELEM! ÁRAMÜTÉS VESZÉLYE. NE NYISSA FEL!	
	Azt jelzi, hogy a készülékben nagy feszültség alatt álló alkatrészek vannak. A készülék belsejében található alkatrészek bármilyen módon történő érintése veszélyes.	
	Azt jelzi, hogy a termékhez üzemeltetési és karbantartási információkat tartalmazó fontos kiadvány van mellékelve.	
	II. osztályú termék: Azt jelzi, hogy nincs szükség biztonsági elektromos földelésre. Ha ez a szimbólum nem szerepel a tápkábelrel ellátott terméken, akkor a terméket megbízhatóan KELL csatlakoztatni a védőföldeléshez.	
	Váltakozó áramú feszültség: az ilyen szimbólummal jelölt névleges feszültség alatt váltakozó feszültség értendő.	
	Egyenfeszültség: az ilyen szimbólummal jelölt névleges feszültség alatt egyenfeszültség értendő.	
	Figyelem! Olvassa el a használati utasítást: Ez a szimbólum arra hívja fel a figyelmet, hogy el kell olvasni a felhasználói kézikönyv biztonságra vonatkozó tudnivalóit.	

VIGYÁZAT!

- A tűz vagy áramütés veszélyének csökkentése érdekében óvja a készüléket esőtől és a nedvességtől.

FIGYELEM!

- AZ ÁRAMÜTÉS MEGELŐZÉSE ÉRDEKÉBEN A DUGÓT TELJESEN NYOMJA BE AZ ALJZATBA.
- A készüléknek mindig védőföldeléssel kell csatlakoznia a váltakozó feszültségű aljzathoz.
- A készülék áramtalanításához a dugót ki kell húzni a hálózati aljzathoz, ezért az aljzatnak könnyen hozzáférhetőnek kell lennie.
- Óvja a készüléket a csöpögő vagy fröccsenő folyadékoktól. Ne helyezzen a készülékre folyadékkal töltött tárgyat, például vázát.
- A készülék teljes kikapcsolásához ki kell húzni a tápcsatlakozót a fali csatlakozóaljzathoz. Ezért a tápcsatlakozónak mindig könnyen hozzáférhetőnek kell lennie.

ÓVINTÉZKEDÉSEK











1. Győződjön meg róla, hogy az otthonában levő váltakozó áramú tápforrás megfelel a készülék alján található azonosító címkén feltüntetett energiakövetelményeknek. A készüléket vízszintesen helyezze el egy megfelelő alapon (bútoron), és hagyjon körülötte elegendő szabad teret (7-10 cm-t) a szellőzéshez. Ügyeljen rá, hogy a szellőzőnyílások ne legyenek lefedve. Ne helyezze az egységet erősítőkre, vagy más olyan berendezésekre, amelyek felforrósodhatnak. Ez az egység folyamatos használatra lett tervezve.
Az egység teljes kikapcsolásához húzza ki az AC csatlakozót a konnektorból. Ha hosszabb ideig nem fogja használni az egységet, akkor húzza ki a csatlakozószinórját.
2. Zivatar idején húzza ki a váltakozó áramú csatlakozódugót a hálózati aljzatból. A villámlás okozta feszültségcsúcsok kárt tehetnek az egységben.
3. Óvja az egységet a közvetlen napfénytől és egyéb hőforrások hatásától. Ez túlmelegedéshez, valamint az egység hibás működéséhez vezethet.
4. Óvja a terméket a nedvességtől (pl. váza), a túlzott hőtől (pl. kandalló), valamint az erős mágneses vagy elektromos mezőt létrehozó eszközöktől. Ha az egység hibásan működik, húzza ki a tápkábelt a hálózati aljzatból. A készülék nem ipari használatra készült. Csak személyes használatra szolgál. Ha a készüléket alacsony hőmérsékleten tárolják, akkor kondenzáció léphet fel. Ha az egységet télen szállítja, akkor a használat előtt várjon kb. 2 órát, hogy az egység újra elérhesse a szobahőmérsékletet.
5. A termékkel használt elem a környezetre káros vegyi anyagokat tartalmaz. Ne ártalmatlanítsa az elemet az általános háztartási hulladékkal együtt. Ne tegye ki az elemet túlzott hő, közvetlen napfény vagy tűz hatásának. Ne zárja rövidre, ne szerelje szét és ne hevítse túl az elemet.
FIGYELEM: Az elem helytelen cseréje robbanásveszélyt okozhat. Csak azonos vagy ekvivalens típusra cserélje.

TARTALOM

01	A komponensek ellenőrzése	6
02	A termék áttekintése	7
	A Soundbar elülső/felső panelje	7
	A Soundbar alsó panelje	7
03	A Soundbar távirányító használata	9
	Az elemek behelyezése a távirányító használata előtt (2 db AA elem)	9
	A Távvezérlő Használatának Módja	9
	Aktív beszédhang-erősítővel (AVA)	10
	A Rejtett Gombok használata (Gombok egynél több funkcióval)	10
	A különféle hangeffektus módok kimeneti specifikációi	11
	A Soundbar hangerejének szabályozása a televízió távirányítójával	11
04	A Soundbar csatlakoztatása	12
	Az áramellátás és az egységek csatlakoztatása	12
	– A mélysugárzó kézi csatlakoztatása	12
	– A mélysugárzó hátoldalán levő LED jelzőfény világít	13
	SWA-9500S (külön kapható) csatlakoztatása a Soundbarhoz	14
05	Vezetékes kapcsolat használata a TV-hez	15
	1. módszer Csatlakoztatás HDMI-vel	15
	– A HDMI ARC-t (Audio Return Channel) támogató TV csatlakoztatása	15
	2. módszer Csatlakoztatás optikai kábellel	16
06	Vezeték nélküli kapcsolat használata a TV-hez	17
	1. módszer Csatlakozás Bluetooth-on keresztül	17
	2. módszer Csatlakoztatás Wi-Fi-n	18
07	Csatlakoztatás Külső Eszközhöz	19
	1. módszer Csatlakozás HDMI kábel segítségével (képes Dolby Atmos dekódolásra és lejátszásra)	19
	2. módszer Csatlakoztatás optikai kábellel	20
08	Mobileszköz csatlakoztatása	21
	1. módszer Csatlakozás Bluetooth-on keresztül	21
	2. módszer Csatlakozás Wi-Fi-n (vezeték nélküli hálózaton) keresztül	22
	Első lépések az Amazon Alexával (beépített Alexa)	23
	Első lépések az Alexával az Amazon termékben (Works with Alexa)	24
	A Tap Sound használata	25
09	Csatlakoztatás az Apple AirPlay 2-eshez	26
	Összekapcsolás és használat Apple termékkel	26
10	Fali Rögzítő felszerelése	27
	Óvintézkedések a szerelés során	27
	Fali konzol komponensek	27

11	A Soundbar telepítése egy TV állvány fölé	28
	Komponens	28
12	Szoftverfrissítés	29
	Automata frissítés	29
	USB Frissítés	29
	Inicializálás	30
13	Hibaelhárítás	30
14	LICENC	32
15	Nyílt forráskódú licenc	32
16	Fontos megjegyzések a szolgáltatásról	32
17	Specifikációk és iránymutatás	33
	Műszaki adatok.....	33

01 A KOMPONENSEK ELLENŐRZÉSE

		
Soundbar Központi Egység	Soundbar Távirányító / Elemek	Mélyszugárzó
		
Tápkábel (mélyszugárzó, Soundbar)	AC/DC adapter (Soundbar)	HDMI-kábel
		
Fali konzol vezetősín	Tartócsavar	Csavar (M4 x L10)
		
Tartó-Fali konzol	Rubber-Foot (Gumiláb)	

- Az áramellátással és energiafelhasználással kapcsolatos további információkért olvassa el a terméken található címkét. (Címke: a Soundbar központi egység alja)
- A kiegészítő komponensek vagy opcionális kábelek vásárlásához vegye fel a kapcsolatot a Samsung Szervizközponttal vagy a Samsung Vevőszolgálattal.
- A fali konzolról vagy a gumilábról bővebben a 27-29 oldalakon olvashat.
- A kivitel, a műszaki adatok és az alkalmazás képernyője előzetes értesítés nélkül megváltozhat.
- A tartozékok megjelenése kissé eltérhet a fenti illusztrációktól.

02 A TERMÉK ÁTTEKINTÉSE

A Soundbar elülső/felső panelje

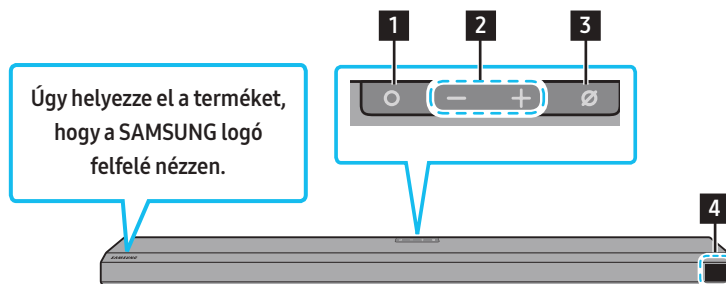

1	○ (Több funkció) gomb <ul style="list-style-type: none">A Soundbar bekapcsolásához készenléti üzemmódban nyomja meg a ○ (Több funkció) gombot.A bemeneti jelforrás módosításához nyomja meg a ○ (Több funkció) gombot.
2	— + (Hangerő) gomb A hangerő beállítása.
3	⊘ (Mikrofon be/ki) gomb Nyomja meg a gombot a mikrofon be- vagy kikapcsolásához.
4	Kijelző A készülék állapotát és pillanatnyi módját jelzi ki. D.IN → HDMI → Wi-Fi → BT

- Ha csatlakoztatja a tápkábelt, a bekapcsológomb 4-6 másodperc alatt elkezd működni.
- A készülék bekapcsolásakor 4-5 másodperc késleltetéssel kell számolni, mielőtt hangot generálna.
- Ha a TV-ből és a Soundbarból is szól a hang, akkor a TV audio **Beállítások** menüjében állítsa a TV hangszóróját **External Speaker** lehetőségre.

A Soundbar alsó panelje

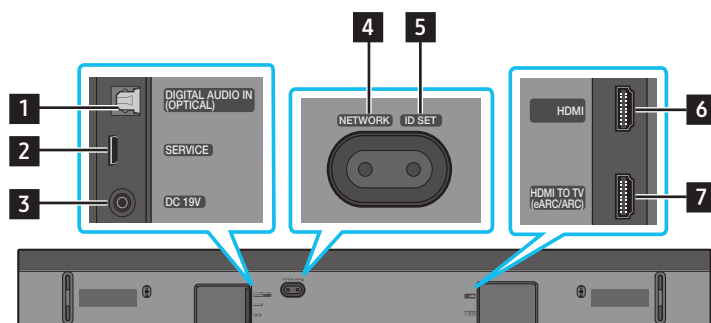

1	DIGITAL AUDIO IN (OPTICAL) Egy külső eszköz digitális (optikai) kimenetének csatlakoztatásához. (Lásd 20. oldal.)
2	SERVICE USB-tárolóeszköz csatlakoztatásához a termék szoftverének frissítése érdekében.
3	DC 19V (tápbemenet) Csatlakoztassa az AC/DC hálózati adaptert. (Lásd 12. oldal.)
4	NETWORK Nyomja meg a vezeték nélküli hálózathoz (Wi-Fi) történő csatlakozáshoz, a SmartThings alkalmazáson keresztül.
5	ID SET Nyomja meg a Soundbar vezeték nélküli csatlakoztatásához a térhatású hangszórókkal és a mélysugárzóval. (A térhatású hangszóró külön kapható.)
6	HDMI Digitális videó és audio jelek bemenete, egyidejűleg HDMI kábellel csatlakoztatott eszközök számára. Csatlakoztassa egy külső eszköz HDMI-kimenetéhez. (Lásd 19. oldal.)

- Az AC/DC adapter tápkábelét a dugónál fogva húzza ki a konnektorból.
Ne húzza a kábelt.
- Ne csatlakoztassa a készüléket vagy az egyéb komponenseket a konnektorba, amíg a komponenseket összekötő kábeleket nem csatlakoztatta.

03 A SOUNDBAR TÁVIRÁNYÍTÓ HASZNÁLATA





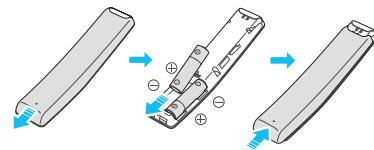

Az elemek behelyezése a távirányító használata előtt (2 db AA elem)

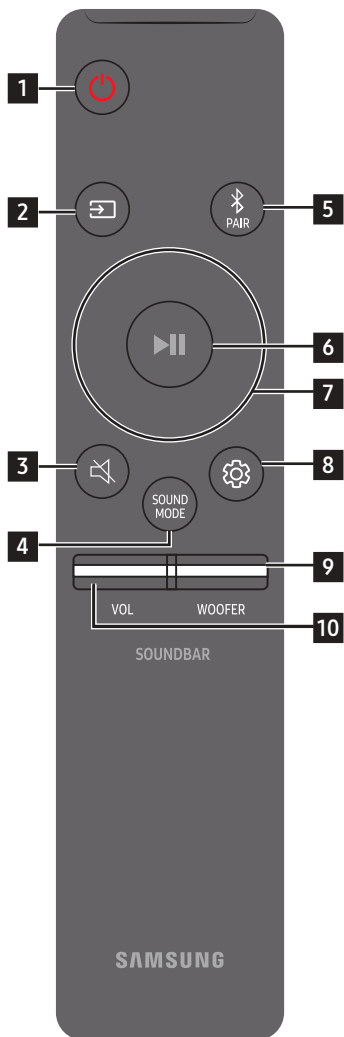





Tolja a hátsó fedelet a nyíl irányába, amíg teljesen el nem távolítható. Helyezzen be 2 AA elemet (1,5 V) úgy, hogy azok polaritása megfelelő legyen. Csúsztassa vissza az elemek fedelét.

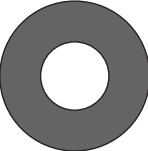

A Távvezérlő Használatának Módja

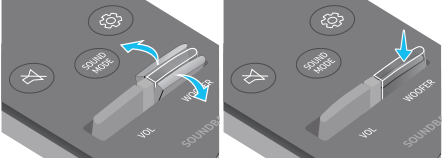

1	 Bekapcsolás	A Soundbar be- és kikapcsolása. <ul style="list-style-type: none">• Auto Power Down Funkció A készülék automatikusan kikapcsol a következő helyzetekben:<ul style="list-style-type: none">• D.IN / HDMI / Wi-Fi / BT módban, ha 18 percig nincs hangjelzés.
2	 Forrás	Nyomja meg a Soundbarhoz csatlakoztatott jelforrás kiválasztásához.
3	 Némítás	Nyomja meg a  (Némítás) gombot a hang elnémításához. Nyomja meg újra a hang némításának megszüntetéséhez.
4	 SOUND MODE	Kiválaszthatja a kívánt hangmódot a STANDARD, SURROUND, GAME PRO, vagy ADAPTIVE SOUND opció kiválasztásával. <ul style="list-style-type: none">• STANDARD Az eredeti hangot adja ki.• SURROUND A szokásosnál szélesebb hangteret biztosít.• GAME PRO Sztereoszópiikus hangot biztosít, hogy játék közben elmerüljön az akcióban.• ADAPTIVE SOUND Elemzi a tartalmat valós időben és automatikusan biztosítja az optimális hangteret a tartalom jellemzői alapján.
5	 Bluetooth PAIR	Kapcsolja a Soundbart Bluetooth párosítási módba. Nyomja meg a gombot, és várja meg, amíg a "BT PAIRING" képernyő csatlakozik egy új Bluetooth-eszközhöz.
6	 Lejátszás/Szünet	A zenét a gomb megnyomásával is lejátszhatja vagy szüneteltetheti.

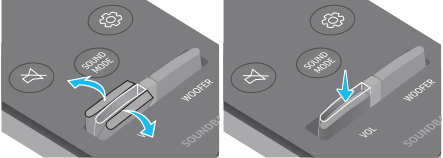
<p>7</p>	 <p>Fel/Le/Balra/ Jobbra</p>	 <p>Nyomja meg a jelzett területeket a Fel/Le/Balra/Jobbra kiválasztásához.</p> <p>Nyomja meg a Fel/Le/Balra/Jobbra opciót a gombon, a funkciók kiválasztásához vagy beállításához.</p> <ul style="list-style-type: none"> • Zene átugrása Nyomja meg a Jobbra gombot a következő zenefájl kiválasztásához. Nyomja meg a Balra gombot az előző zenefájl kiválasztásához. • ID SET Ezt a beállítást akkor használja, ha a mélysugárzó vagy a térhatású hangszóró nincs csatlakoztatva, vagy újracsatlakozásra van szükség. Kikapcsolt állapotban tartsa nyomva 5 másodpercig a Fel gombot az ID SET végrehajtásához. (Lásd 13. oldal.)
<p>8</p>	 <p>Hangvezérlés</p>	<p>Megnyomásakor választhat az AVA, a TREBLE, a BASS, a SYNC, a CENTER LEVEL, a FRONT TOP LEVEL, és a VIRTUAL ON/OFF opciók közül. A kívánt elem az Fel/Le gombokkal állítható be.</p> <ul style="list-style-type: none"> • A magas vagy mély hangok hangerejének szabályozásához a Sound Settings menüpontból válassza ki a TREBLE vagy a BASS opciót, és állítsa be a hangerőt -6 és +6 értékek között a Fel/Le gombokkal. • Tartsa nyomva a  (Hangvezérlés) gombot kb. 5 másodpercig, hogy a hangot minden frekvenciasávban beállíthassa. 150 Hz, 300 Hz, 600 Hz, 1,2 kHz, 2,5 kHz, 5 kHz és 10 kHz választható ki a Balra/Jobbra gombokkal, és ezek mindegyike -6 és +6 értékek között állítható be a Fel/Le gombokkal. (Ügyeljen arra, hogy a hang mód "STANDARD" lehetőségre legyen állítva.) • Az egyes hangszórók hangerejének vezérléséhez a Sound Settings menüpontból válassza ki a CENTER LEVEL vagy a FRONT TOP LEVEL opciót, és állítsa be a hangerőt -6 és +6 értékek között a Fel/Le gombok segítségével. • Ha a TV és a Soundbar video- és audiojele nincs szinkronban, válassza ki az SYNC funkciót a Sound Control menüből, és állítsa be az audiokésleltetést 0 és 300 milliszekundum között a Fel/Le gombok segítségével. • A SYNC csak bizonyos funkciók esetén van támogatva. • Ha a térhatású hangszórók csatlakoztatva vannak, válassza ki a REAR LEVEL vagy a REAR TOP LEVEL opciót, majd állítsa be a hangerőt -6 és +6 értékek között a Fel/Le gombok segítségével. • A VIRTUAL Hangszóró funkció ON/OFF állapotba kapcsolható a Fel/Le gombok segítségével.
<p>9</p>	 <p>WOOFER (BASS) SZINTJE</p>	 <p>A gombot felfelé vagy lefelé nyomva beállíthatja a mélysugárzó (basszus) szintjét -12 vagy -6 és +6 közötti értékre. Ha megnyomja a gombot, akkor ezzel a mélysugárzó (basszus) hangerejét a 0 (alapértelmezett) szintre állítja.</p>
<p>10</p>	 <p>HANGERŐ</p>	 <p>Nyomja meg a gombot felfelé vagy lefelé, hogy beállítsa a hangerőt.</p> <ul style="list-style-type: none"> • Némítás Nyomja meg a VOL gombot a hang elnémításához. Nyomja meg újra a hang némításának megszüntetéséhez.

Aktív beszédhang-erősítővel (AVA)

- Valós időben elemzi a külső zajt, miközben a soundbar szól, hogy a beszéd mindig jól érthető legyen.
- Az elemzés nem jár adatmentéssel.

A Rejtett Gombok használata (Gombok egynél több funkcióval)

Rejtett Gomb		Referenciaoldal
Távírányító Gomb	Funkció	
MÉLYSUGÁRZÓ (Fel)	TV távírányító vezérlés Be/Ki (Készenlét)	oldal: 11
Fel	ID SET	oldal: 13
 (Hangvezérlés)	7 Sávós EQ	oldal: 10

A különféle hangeffektus módok kimeneti specifikációi

Effektus	Bemenet	Kimenet	
		Csak Mélysugárzóval	Mélysugárzóval és vezeték nélküli hátsó hangszóró készlettel
STANDARD	2.0 cs	2.1 cs	2.1 cs
	5.1 cs	3.1 cs	5.1 cs
SURROUND	2.0 cs	3.1.2 cs	5.1.4 cs
	5.1 cs	3.1.2 cs	5.1.4 cs
GAME PRO	2.0 cs	3.1.2 cs	5.1.4 cs
	5.1 cs	3.1.2 cs	5.1.4 cs
ADAPTIVE SOUND	2.0 cs	3.1.2 cs	5.1.4 cs
	5.1 cs	3.1.2 cs	5.1.4 cs

- Ha a bemeneti forrás Dolby Atmos®, DTS:X, akkor a csak a mélysugárzót tartalmazó beállítás 3.1.2 csatornás hangot, míg a mélysugárzót és vezeték nélküli hátsó hangszórókészletet tartalmazó beállítás 5.1.4 csatornás hangot biztosít.
- A Samsung vezeték nélküli hátsó hangszórókészlet külön kapható. A készlet vagy a mélysugárzó megvásárlása céljából vegye fel a kapcsolatot azzal a kereskedővel, akitől a Soundbart vásárolta.
- A térhatású hangszórók nem adnak hangot 2 csatornás kimenetre, ha **STANDARD** mód van használatban. A térhatású hangszórók hangjának engedélyezéséhez változtassa meg az effekt módot **SURROUND** lehetőségre.

A Soundbar hangerejének szabályozása a televízió távirányítójával







A Soundbar hangerejének szabályozása a TV távirányítójával.

- Ez a funkció csak IR távirányítóval használható. A Bluetooth távirányítók (amelyekhez párosítás szükséges) nincsenek támogatva.
- A funkció használatához állítsa a TV hangszóróját **External Speaker** lehetőségre.
- A következő gyártók készülékei támogatják ezt a funkciót:
VIZIO, LG, Sony, Sharp, PHILIPS, PANASONIC, TOSHIBA, Hisense, RCA

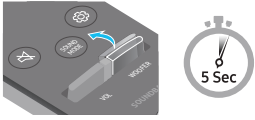
1. Kapcsolja ki a Soundbart.

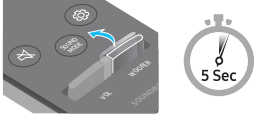
2. Nyomja felfelé a **WOOFER** gombot, és tartsa 5 másodpercig.

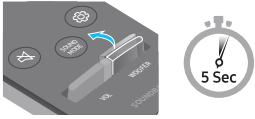
A **WOOFER** gomb minden egyes 5 másodpercig történő felfelé nyomásával az alábbi sorrendben változik az üzemmód: „**OFF-TV REMOTE**” (alapértelmezett üzemmód), „**SAMSUNG-TV REMOTE**”, „**ALL-TV REMOTE**”.

Távirányító Gomb	Kijelző	Státusz
	(Alapértelmezett mód) OFF-TV REMOTE 	A TV távirányító letiltása.
	SAMSUNG-TV REMOTE 	Engedélyezze a Samsung TV IR távirányítóját.
	ALL-TV REMOTE 	Engedélyezze egy harmadik fél TV-jének IR távirányítóját.

04 A SOUNDBAR CSATLAKOZTATÁSA

Az áramellátás és az egységek csatlakoztatása

Csatlakoztassa elektromos dugaszaljatba a mélysugárzót és a Soundbart az áramellátási elemek segítségével a következő sorrendben:

- A szükséges áramellátással és energiafelhasználással kapcsolatos további információért olvassa el a terméken található címkét. (Címke: a Soundbar központi egység alja)
1. Csatlakoztassa a hálózati kábelt a mélysugárzóhoz.

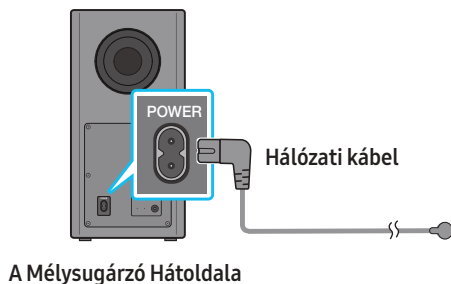

2. Először csatlakoztassa a tápkábelt az AC/DC adapterhez.
Csatlakoztassa az AC/DC adaptert (a tápkábellel) a Soundbarhoz.

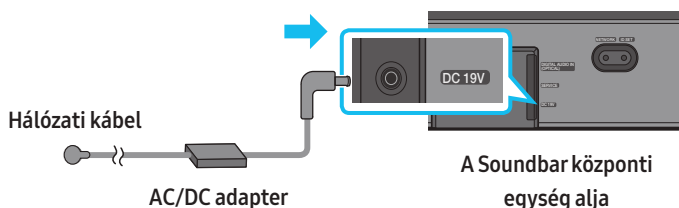

3. Csatlakoztassa a tápfeszültséget a Soundbarhoz és a mélysugárzóhoz. A mélysugárzó automatikusan csatlakozik, amikor a Soundbar be van kapcsolva.

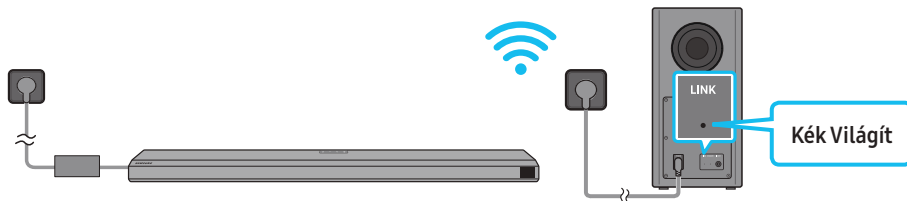

MEGJEGYZÉS

- Csatlakoztassa a mélysugárzót a Soundbarhoz történő csatlakoztatás előtt.
A mélysugárzó automatikusan csatlakozik, amikor a Soundbart bekapcsolja.
- Ha kihúzza és újra csatlakoztatja a tápkábelt, amikor a készülék be van kapcsolva, a Soundbar automatikusan bekapcsol.
- Az AC/DC-adaptert vízszintesen helyezze el egy asztalon vagy padlón. Ha az AC/DC adaptert úgy helyezi el, hogy a levegőben lóg, és az AC vezeték felfelé néz, akkor víz vagy egyéb idegen anyagok juthatnak be az adapterbe, és ez az adapter hibás működéséhez vezethet.

A mélysugárzó kézi csatlakoztatása

Az alábbi manuális csatlakoztatási eljárás elvégzése előtt:

- Ellenőrizze, hogy a Soundbar és a mélysugárzó tápkábele megfelelően lett-e csatlakoztatva.
- Ellenőrizze hogy a Soundbar ki van-e kapcsolva.

1. Kapcsolja ki a Soundbar központi egységet.

2. Tartsa lenyomva legalább 5 másodperc az **ID SET** gombot a mélysugárzó hátoldalán.

- A mélysugárzó hátoldalán levő piros jelzőfény kikapcsol, és a kék jelzőfény villog.

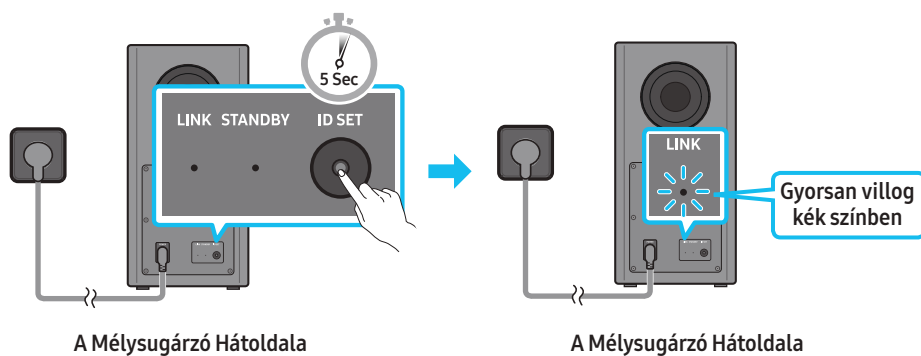

3. Tartsa nyomva 5 másodpercig a távirányító **Fel** gombját.

- A Soundbar kijelzőjén egy pillanatra megjelenik, majd eltűnik az **ID SET** üzenet.
- Az **ID SET** befejeződése után a Soundbar automatikusan bekapcsol.

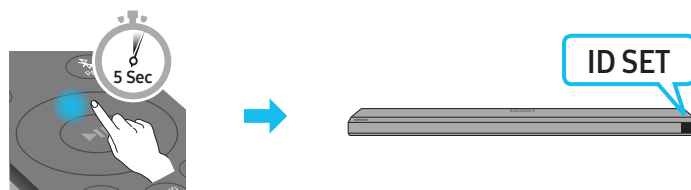

4. Ellenőrizze, hogy a LINK LED folyamatos kék színnel világít-e (a csatlakozás kész).

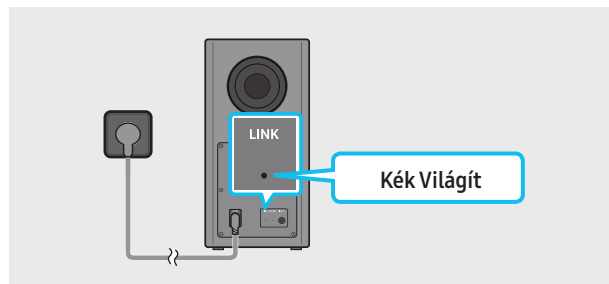

A LINK LED jelzőfény abbahagyja a villogást és folyamatos kék színnel világít, ha létrejött a kapcsolat a Soundbar és a vezeték nélküli mélysugárzó között.

A mélysugárzó hátoldalán levő LED jelzőfény világít

LED	Státusz	Leírás	Megoldás
<p>Kék</p>	Be	Sikeres csatlakozás (normál működés)	-
	Villogás	A kapcsolatot helyreállítása	Ellenőrizze, hogy a Soundbar központi egységhez csatlakoztatott tápkábel megfelelően lett-e csatlakoztatva, vagy várjon körülbelül 5 percet. Ha a villogás folytatódik, próbálja manuálisan csatlakoztatni a mélysugárzót. Lásd 12. oldal.
<p>Piros</p>	Be	Készenléti állapot (ha a Soundbar központi egysége ki van kapcsolva)	Ellenőrizze, hogy a Soundbar központi egységhez erősített tápkábel megfelelően lett-e csatlakoztatva.
		A kapcsolat megszakadt	Csatlakozzon újra. Lásd a 12. oldalon a manuális csatlakoztatásról szóló utasításokat.
<p>Piros és kék</p>	Villogás	Hiba	A Samsung Szervizközpont elérhetőségét ebben a kézikönyvben találja.

MEGJEGYZÉS

- Ha a központi egység ki van kapcsolva, akkor a vezeték nélküli mélysugárzó készenléti üzemmódba lép, és a hátlapján levő STANDBY LED néhány kék villanás után pirosra változik.
- Amennyiben a Soundbar közelében a Soundbarral azonos frekvencián működő eszközt használ, az interferencia miatt megszakadhat a hang.

- A központi egység vezeték nélküli jelének maximális hatótávolsága kb. 10 m, de ez a működési környezettől függően változhat. Ha a központi egység és a vezeték nélküli mélysugárzó között fém vagy vasbeton fal van, a rendszer lehet, hogy nem fog működni, mert a vezeték nélküli jel nem hatol át a fémen.

⚠ FIGYELEM!

- A vezeték nélküli vevőantennák a vezeték nélküli mélysugárzóba vannak beépítve. Tartsa távol az egységet a víztől és nedvességtől.
- Az optimális hangminőség érdekében biztosítsa, hogy a vezeték nélküli mélysugárzó és a vezeték nélküli vevőmodul (külön kapható) körül ne legyenek akadályozó tárgyak.

SWA-9500S (külön kapható) csatlakoztatása a Soundbarhoz

Növelje a valódi vezeték nélküli térhangzást, miután csatlakoztatta a Samsung vezeték nélküli hátsó hangszórókészletet (SWA-9500S, külön kapható) a Soundbarhoz.

A csatlakoztatást illetően a Samsung vezeték nélküli hátsó hangszórókészlet kézikönyve szolgál részletekkel.

05 VEZETÉKES KAPCSOLAT HASZNÁLATA A TV-HEZ

1. módszer Csatlakoztatás HDMI-vel

⚠ FIGYELEM!

- Ha mind a HDMI-kábel, mind az optikai kábel csatlakoztatva van, akkor a készülék először a HDMI-jelet veszi.
- A HDMI-kábel csatlakoztatásához a TV és a Soundbar között feltétlenül az ARC jelzésű csatlakozókat használja. Ellenkező esetben előfordulhat, hogy a TV hangja nem hallható.
- A javasolt kábel a **High Speed HDMI Cable with Ethernet**.

A HDMI ARC-t (Audio Return Channel) támogató TV csatlakoztatása

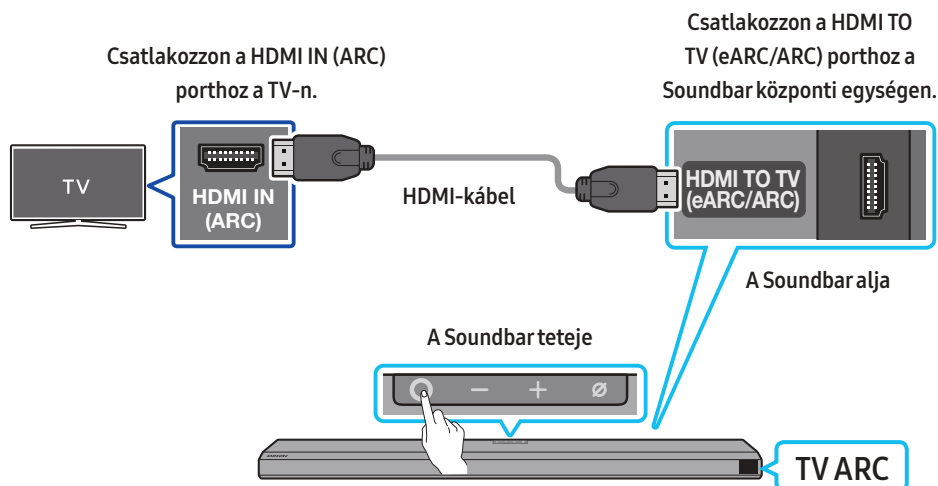

1. A Soundbar és a televízió kikapcsolt állapota mellett csatlakoztassa a HDMI kábelt, az ábrán látható módon.
2. Kapcsolja be a Soundbart és a TV-t.
3. A **“TV ARC”** jelenik meg a Soundbar központi egység kijelzőablakán, és a Soundbar a TV hangját játssza le.
 - Ha a televízióknak nincs hangja, nyomja meg a **○ (Több funkció)** gombot a Soundbar tetején vagy a távirányító **☞ (Forrás)** gombját a **„D.IN”** mód kiválasztásához. A képernyőn egymás után megjelenik a **„D.IN”** és a **„TV ARC”** felirat, és megszólal a TV hangja.
 - Az eARC funkciót támogató TV csatlakoztatásakor **„eARC”** jelenik meg a kijelzőn, és hangjelzés hallható.
 - Az eARC segítségével történő kapcsolódáshoz a TV menüjében be kell kapcsolni az eARC funkciót. A beállítással kapcsolatban lásd a TV felhasználói kézikönyvét. (pl. Samsung TV: Kezdőképernyő (🏠) → Beállítások (⚙️) → Hang → Szakértői beállítások → HDMI-eARC mód (auto))
 - Ha a **“TV ARC”** nem jelenik meg a Soundbar központi egység kijelzőablakán, akkor ellenőrizze, hogy a HDMI kábel a megfelelő porthoz van-e csatlakoztatva.
 - A televízió távirányítójának hangerő gombjaival módosíthatja a Soundbar hangerejét.

MEGJEGYZÉS

- Ha egy HDMI ARC (Audio Return Channel) funkciót támogató TV-t HDMI-kábellel csatlakoztat a Soundbarhoz, akkor a digitális video- és audioadatokat külön optikai kábel csatlakoztatása nélkül továbbíthatja.
- Javasoljuk, hogy lehetőség szerint mag nélküli HDMI kábelt használjon. Ha maggal rendelkező HDMI kábelt használ, használjon 14 mm-nél kisebb átmérőjűt.
- Ez a funkció nem elérhető, ha a HDMI kábel nem támogatja az ARC szabványt.
- Ha egy adásban az audio Dolby Digital által van kódolva, és az Ön TV-jén a **„Digitális Audio Kimeneti Formátum”** beállítása PCM, akkor javasoljuk, hogy állítsa át a beállítást Dolby Digital-ra. Ha a TV-n levő beállítást módosítja, akkor jobb hangminőséget élvezhet. (A TV menüje a Dolby Digital-tól és a PCM-től eltérő szavakat használhat, a TV gyártójától függően.)

2. módszer Csatlakoztatás optikai kábellel

Csatlakoztatás előtti ellenőrzőlista

- Ha mind a HDMI-kábel, mind az optikai kábel csatlakoztatva van, akkor a készülék először a HDMI-jelet veszi.
- Ha optikai kábelt használ, és a csatlakozóknak fedelük van, akkor ügyeljen arra, hogy távolítsa el ezeket.

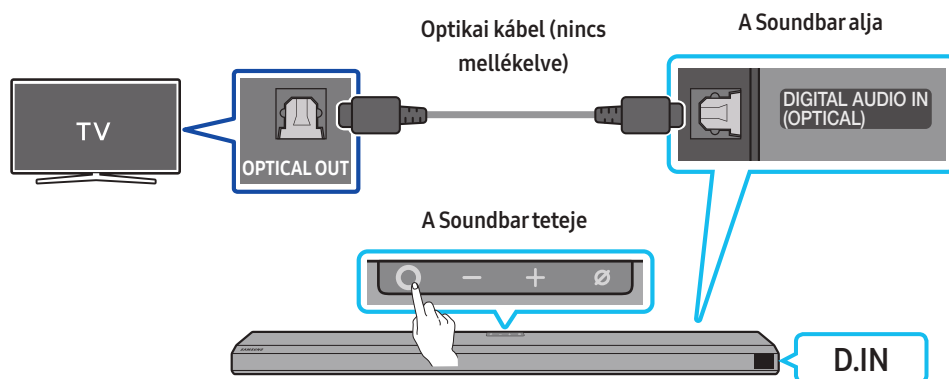

1. A TV és a Soundbar kikapcsolt állapotában az optikai kábellel (nem része a csomagnak) csatlakoztassa a Soundbar **DIGITAL AUDIO IN (OPTICAL)** portját és a TV **OPTICAL** kimeneti portját, az ábra alapján.
2. Kapcsolja be a Soundbart és a TV-t.
3. Nyomja meg a **○ (Több funkció)** gombot a Soundbar tetején vagy a távirányító **☰ (Forrás)** gombját a „**D.IN**” mód kiválasztásához.
4. A TV hangja a Soundbarból származik.

A Q-Symphony funkció használata

A Q-Symphony esetén a Soundbar szinkronizálja magát egy Samsung TV-vel, hogy két eszközön keresztül továbbítsa a hangot az optimális térhatás érdekében. Amikor a Soundbar csatlakoztatva van, a „**TV+Soundbar**” menü megjelenik a TV **Hangkimenet** menüjében. Válassza ki a megfelelő menüt.

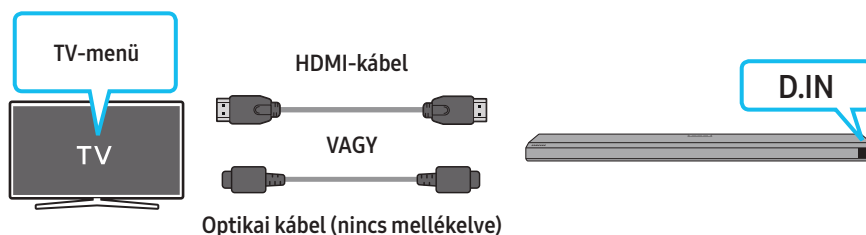

- A TV menüje – példa: **TV + [AV] Soundbar sorozat neve (HDMI)**

MEGJEGYZÉS

- A TV által támogatott kodek szerint működhet.
- A funkció támogatásának feltétele a HDMI-kábel vagy az optikai kábel (nincs mellékelve) csatlakoztatása.
- Ez a funkció egyes Samsung TV-ken és Soundbar-modelleken áll rendelkezésre.

A Spacefit Sound használata

Optimalizált hangminőséget biztosít a hallgatási tér elemzésével.

A funkció engedélyezéséhez kapcsolja be az **Adaptive Sound+** módot a Samsung TV menüjében.

(Kezdőképernyő (🏠) → Beállítások (⚙️) → Általános → Intelligens mód beállításai → Adaptive Sound+)

MEGJEGYZÉS

- A Soundbar automatikusan **Adaptive Sound+** hangmódra kapcsol, ha engedélyezi a TV-n az **Adaptive Sound+** módot.
- Ez a funkció csak egyes Samsung TV-khez kapcsolódó Soundbaron működik.

06 VEZETÉK NÉLKÜLI KAPCSOLAT HASZNÁLATA A TV-HEZ

1. módszer Csatlakozás Bluetooth-on keresztül

Ha Samsung TV-t csatlakoztat Bluetooth-on keresztül, akkor a kábelezés nehézségei nélkül hallgathatja a sztereó hangot.

- Egyszerre csak egy Samsung TV csatlakoztatható.
- Csak Bluetooth-ot támogató Samsung TV csatlakoztatható. Ellenőrizze a TV-készüléke műszaki adatait.

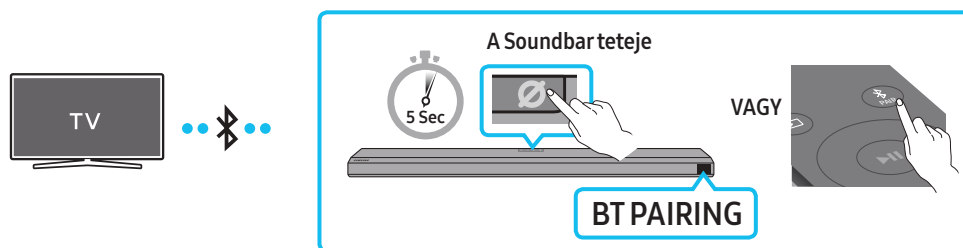

Az első csatlakoztatás

1. A Soundbar távirányítójának **PAIR** gombját megnyomva lépjen „BT PAIRING” módba.

(VAGY) a. Nyomja meg a **(Több funkció)** gombot a felső panelen, és válassza ki a „BT” módot.

A „BT” megváltozik „BT PAIRING” automatikusan pár másodperc alatt, vagy „BT READY” felírra vált, ha van már korábban elmentett csatlakozás.

b. A „BT READY” felirat megjelenése után tartsa nyomva 5 másodpercnél hosszabban a **(Mikrofon be/ki)** gombot a Soundbar felső paneljén, hogy megjelenjen a „BT PAIRING” felirat.

2. Válassza ki a Bluetooth módot a Samsung TV-n.

(pl. Kezdőképernyő (🏠) → Beállítások (⚙️) → Hang → Hangkimenet → Bluetooth-hangszórólista → [AV] Samsung Soundbar Q800A / Q810A (Bluetooth))

3. A TV képernyőjén megjelenő listáról válassza ki az „[AV] Samsung Soundbar Q800A / Q810A” elemet.

A rendelkezésre álló Soundbar „Párosításra Vár” vagy „Párosítva” felirattal van megjelölve a televízió Bluetooth-eszköz listáján. A Samsung TV-nek a Soundbarhoz való csatlakozáshoz válassza ki az üzenetet, majd hozzon létre kapcsolatot.

• Ha a Samsung TV csatlakoztatva van, a [TV Név] → „BT” jelenik meg a Soundbar elülső kijelzőjén.

4. Most már hallhatja a Samsung TV hangját a Soundbarból.

• Miután első alkalommal csatlakoztatta a Soundbart a Samsung TV-hez, használja a „BT READY” módot az újbóli csatlakozáshoz.

Ha az eszköz csatlakozása nem sikerült

- Ha van már Soundbar (például [AV] Samsung Soundbar Q800A / Q810A) a Samsung TV hangszóróinak listájában, törölje azt.
- Majd ismétlje meg az 1–3. lépést.

A Soundbar leválasztása a Samsung TV-ről

Nyomja meg a **(Több funkció)** gombot a Soundbar tetején vagy a távirányító **(Forrás)** gombját egy, a „BT”-től eltérő mód kiválasztásához.

• A leválasztás időigényes, mivel a Samsung TV-nek választ kell kapnia a Soundbartól.

(A szükséges idő a Samsung TV modelljétől függően változhat.)

Mi a különbség a BT READY és a BT PAIRING között?

- **BT READY:** Ebben a módban bármikor csatlakoztathatja a korábban csatlakoztatott Samsung TV-t vagy mobileszközt.
- **BT PAIRING:** Ebben a módban csatlakozhat egy új eszközt a Soundbarhoz.
(Nyomja meg a **PAIR** gombot a Soundbar távirányítóján, vagy tartsa nyomva legalább 5 másodpercig a **(Mikrofon be/ki)** gombot a Soundbar tetején a Soundbar „BT” üzemmódjában.)

Megjegyzések a Bluetooth-kapcsolatról

- Keressen egy 1 méteren belüli új eszközt a Bluetooth-kommunikáción keresztüli csatlakozáshoz.
- Ha egy Bluetooth-eszköz csatlakoztatásakor be kell írnia a PIN-kódot, írja be a <0000> számot.
- Az Soundbar 18 perc után automatikusan kikapcsol a Kész állapotban.
- Előfordulhat, hogy a következő körülmények között a Soundbar nem tudja elvégezni megfelelően a Bluetooth keresést és csatlakoztatást:
 - Ha erős elektromos mező van a Soundbar körül.
 - Ha egyszerre több Bluetooth-eszközt csatlakoztat a Soundbarhoz.
 - Ha a Bluetooth-eszköz ki van kapcsolva, nincs a helyén, vagy hibásan működik.
- Az elektronikus eszközök elektromos interferenciát okozhatnak. Az elektromágneses hullámokat generáló eszközöket tartsa távol a Soundbar központi egységtől - pl. mikrohullámú sütők, vezeték nélküli LAN eszközök, stb.

2. módszer Csatlakoztatás Wi-Fi-n

Csatlakoztatás előtti ellenőrzőlista

- Wi-Fi-kapcsolat csak Samsung TV esetén lehetséges.
- Ellenőrizze, hogy be van-e kapcsolva **a vezeték nélküli router (Wi-Fi)**, és hogy **a TV csatlakozik-e a routerhez**.
- A TV-nek és a Soundbar-nak ugyanahhoz a vezeték nélküli hálózathoz (Wi-Fi) kell csatlakoznia.
- Ha a vezeték nélküli router (Wi-Fi) DFS-csatornát használ, akkor nem lehet Wi-Fi-kapcsolatot létesíteni a TV és a Soundbar között. A részletekért forduljon az internetszolgáltatóhoz.
- Lapozza fel a TV kézikönyvét, mivel a menü a gyártás évétől függően változhat.
- A TV és a Soundbar Wi-Fi-n keresztül történő csatlakoztatásához először csatlakoztassa a Soundbart a vezeték nélküli routerhez. A Wi-Fi-kapcsolat létesítésének részleteit lásd a 22. oldalon.

1. A Soundbarral létesített Wi-Fi-kapcsolatra vonatkozó tájékoztatásért lásd „**2. módszer Csatlakozás Wi-Fi-n (vezeték nélküli hálózaton) keresztül**” (22. oldal).
2. Módosítsa a TV bemeneti forrását a Soundbar Audio menüje segítségével.
 - **2017-ben vagy ennél később megjelent Samsung TV-k**
Kezdőképernyő (🏠) → Beállítások (⚙️) → Hang → Hangkimenet → [AV] Samsung Soundbar Q800A / Q810A (Wi-Fi)

07 CSATLAKOZTATÁS KÜLSŐ ESZKÖZHÖZ

1. módszer Csatlakozás HDMI kábel segítségével (képes Dolby Atmos dekódolásra és lejátszásra)

Csatlakoztatás előtti ellenőrzőlista

- Ha az audiokimeneti opciók tartalmazznak másodlagos audio lehetőséget is, akkor ezt mindenképpen állítsa Ki állásba.
- Győződjön meg arról, hogy a tartalom támogatja a Dolby Atmos® funkciót.

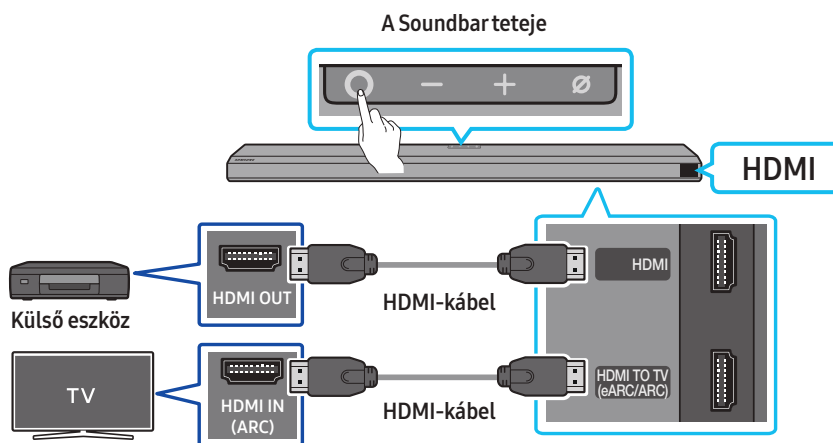

1. Csatlakoztasson egy HDMI-kábelt a külső eszköz HDMI OUT portjába és a Soundbar alján található HDMI portba.
2. Csatlakoztasson egy HDMI-kábelt a TV-készülék HDMI IN portjába és a Soundbar alján található HDMI TO TV (eARC/ARC) portba.
3. Kapcsolja be a Soundbart, a TV-t és a külső eszközt.
4. Nyomja meg a **O (Több funkció)** gombot a Soundbar tetején vagy a távirányító **(Forrás)** gombját a „HDMI” mód kiválasztásához.
5. A Soundbar kijelzője a „HDMI” mód kiválasztását jelzi, és a Soundbar hanglejátszásba kezd.

MEGJEGYZÉS

- **Dolby Atmos® használata esetén:** Ha a bemeneti jelforrás Dolby Atmos®, akkor 3.1.2 csatorna kerül kibocsátásra.
- Ha aktiválja a Dolby Atmos® technológiát, a „DOLBY ATMOS” felirat megjelenik az elülső képernyőn.
- **A Dolby Atmos® konfigurálása BD-lejátszón vagy egyéb eszközön**

Nyissa meg az audiokimeneti opciókat a BD-lejátszója vagy egyéb készüléke beállítási menüjében, és győződjön meg róla, hogy a „Nincs kódolás” van kiválasztva a Bitstreamnél. A Samsung BD-lejátszón például menjen a Home Főmenü → Hang → Digitális kimenet menüpontba, és ott válassza ki a Bitstream (feldolgozatlan) opciót.

Támogatott UHD-jelspecifikációk (3840 x 2160p)

Képkockasebesség (fps)	Színmélység	RGB 4:4:4	YCbCr 4:4:4	YCbCr 4:2:2	YCbCr 4:2:0
< 60	8 bit	0	0	0	0
	10 bit	-	-	0	0
	12 bit	-	-	0	0
120	8 bit	-	-	-	-
	10 bit	-	-	-	-

- A támogatott specifikációk függenek a csatlakoztatott külső eszköztől és a használati feltételektől.

2. módszer Csatlakoztatás optikai kábellel

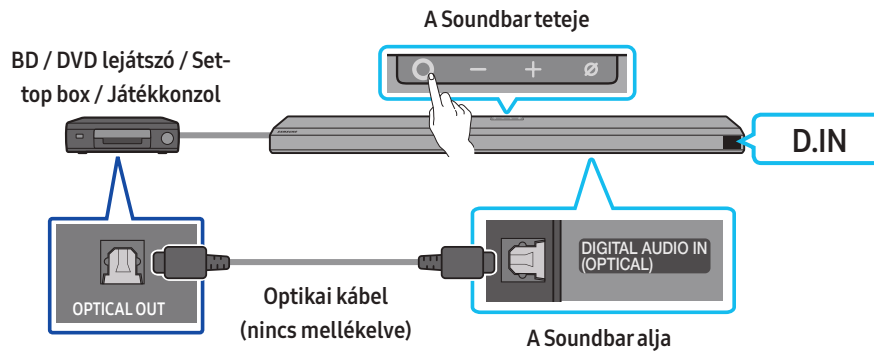

1. Optikai kábel (nincs mellékelve) segítségével csatlakoztassa a Soundbar központi egységének **DIGITAL AUDIO IN (OPTICAL)** portját a külső eszköz **OPTICAL OUT** portjával.
2. Kapcsolja be a Soundbart és a külső eszközt.
3. A „**D.IN**” mód kiválasztásához nyomja meg a **○ (Több funkció)** gombot a Soundbar tetején vagy a távirányító **☞ (Forrás)** gombját.
4. A Soundbar a külső eszköz hangjait játssza le.

08 MOBILESZKÖZ CSATLAKOZTATÁSA

1. módszer Csatlakozás Bluetooth-on keresztül

Ha mobileszkört csatlakoztat Bluetooth-on keresztül, akkor a kábelezés nehézségei nélkül hallgathatja a sztereó hangot.

- Ha párosított Bluetooth-eszkört csatlakoztat, amikor a Soundbar ki van kapcsolva, akkor a Soundbar automatikusan bekapcsol.

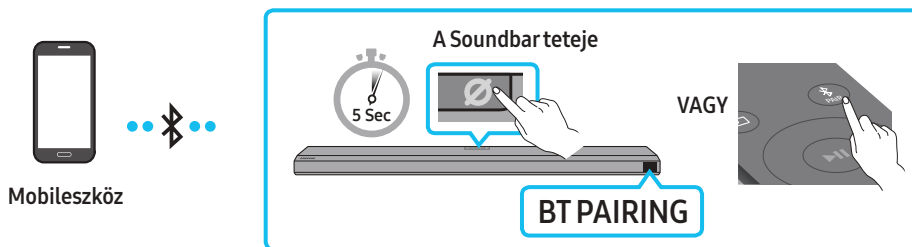

Az első csatlakoztatás

- Új Bluetooth-eszközhöz való csatlakozáskor ügyeljen arra, hogy az eszköz 1 m-en belül legyen.

1. A Soundbar távirányítójának **PAIR** gombját megnyomva lépjen „BT PAIRING” módba.

(VAGY) a. Nyomja meg a **(Több funkció)** gombot a felső panelen, és válassza ki a „BT” módot.

A „BT” megváltozik „BT PAIRING” automatikusan pár másodperc alatt, vagy „BT READY” felírra vált, ha van már korábban elmentett csatlakozás.

b. A „BT READY” felirat megjelenése után tartsa nyomva 5 másodpercnél hosszabban a **(Mikrofon be/ki)** gombot a Soundbar felső paneljén, hogy megjelenjen a „BT PAIRING” felirat.

2. Az eszközén válassza az „[AV] Samsung Soundbar Q800A / Q810A” opciót a megjelenő listán.

- Ha a Soundbar csatlakoztatva van a mobileszközhöz, a [Mobileszköz Név] → „BT” jelenik meg az elülső kijelzőn.

3. Lejátszhatja a Bluetooth-on keresztül csatlakoztatott eszközön levő zenefájlokat a Soundbaron keresztül.

- Miután első alkalommal csatlakoztatta a Soundbart a mobileszközhöz, használja a „BT READY” módot az újbóli csatlakozáshoz.

Ha az eszköz csatlakozása nem sikerült

- Ha van már Soundbar (például „[AV] Samsung Soundbar Q800A / Q810A”) a mobileszköz hangszóróinak listájában, törölje azt.
- Ismétlje meg az 1–2. lépést.

Mi a különbség a BT READY és a BT PAIRING között?

- **BT READY**: Ebben a módban bármikor csatlakoztathatja a korábban csatlakoztatott Samsung TV-t vagy mobileszkört.
- **BT PAIRING**: Ebben a módban csatlakozhat egy új eszközt a Soundbarhoz.

(Nyomja meg a **PAIR** gombot a Soundbar távirányítóján, vagy tartsa nyomva legalább 5 másodpercig a **(Mikrofon be/ki)** gombot a Soundbar tetején a Soundbar „BT” üzemmódjában.)

Megjegyzések a Bluetooth-kapcsolatról

- Keressen egy 1 méteren belüli új eszközt a Bluetooth-kommunikáción keresztüli csatlakozáshoz.
- Ha egy Bluetooth-eszköz csatlakoztatásakor be kell írnia a PIN-kódot, írja be a <0000> számot.
- Az Soundbar 18 perc után automatikusan kikapcsol a Kész állapotban.
- Előfordulhat, hogy a következő körülmények között a Soundbar nem tudja elvégezni megfelelően a Bluetooth keresést és csatlakoztatást:
 - Ha erős elektromos mező van a Soundbar körül.
 - Ha egyszerre több Bluetooth-eszközt csatlakoztat a Soundbarhoz.
 - Ha a Bluetooth-eszköz ki van kapcsolva, nincs a helyén, vagy hibásan működik.
- Az elektronikus eszközök elektromos interferenciát okozhatnak. Az elektromágneses hullámokat generáló eszközöket tartsa távol a Soundbar központi egységtől - pl. mikrohullámú sütők, vezeték nélküli LAN eszközök, stb.
- A Soundbar támogatja az SBC-adatokat (44,1 kHz, 48 kHz).
- Csak olyan Bluetooth-eszközhöz kapcsolódjon, amely támogatja az A2DP (AV) funkciót.
- A Soundbar nem csatlakoztatható olyan Bluetooth-eszközhöz, amely csak a HF (kihangsósító) funkciót támogatja.
- Amikor Bluetooth-eszközhöz csatlakoztatja a Soundbart, helyezze őket a lehető legközelebb egymáshoz.
- Minél távolabb van egymástól a Soundbar és a Bluetooth-eszköz, annál gyengébb lesz a hangminőség.
A Bluetooth kapcsolat megszakadhat, ha az eszközök kívül esnek a hatótávolságon.
- Előfordulhat, hogy a Bluetooth-kapcsolat nem működik megfelelően a rossz vételű területeken.

- A Bluetooth-eszköz zajos lehet, vagy hibásan működhet az alábbi esetekben:
 - Ha a test érintkezik a Bluetooth-eszköz vagy a Soundbar jeladó-vevőjével.
 - Sarkokban, vagy ha a közelben akadály van, például fal vagy válaszfal, ahol elektromos változások léphetnek fel.
 - Ha ugyanazon frekvenciatartományban működő egyéb termékek, például orvosi berendezések, mikrohullámú sütő vagy vezeték nélküli LAN-eszközök általi rádió-interferenciának van kitéve.
 - Egyes akadályok, például az ajtók és falak akkor is befolyásolhatják a hangminőséget, ha az eszközök a hatótávolságon belül vannak.
- Vegye figyelembe, hogy a Bluetooth opció használata esetén a Soundbar nem csatlakoztatható másik Bluetooth-eszközhöz.
- Ez a vezeték nélküli eszköz elektromos zavarokat okozhat működés közben.

A Bluetooth-eszköz leválasztása a Soundbarról

A Soundbarról leválasztható a Bluetooth-eszköz. Az utasításokért lapozza fel a Bluetooth-eszköz felhasználói kézikönyvét.

- A Soundbar le lesz választva.
- Miután leválasztja a Soundbart a Bluetooth-eszköwről, a Soundbar elülső kijelzőjén a „BT DISCONNECTED” üzenet jelenik meg.

A Soundbar leválasztása a Bluetooth-eszkörről

Nyomja meg a **O (Több funkció)** gombot a Soundbar tetején vagy a távirányító **(Forrás)** gombját, hogy a „BT”-től eltérő módba kapcsoljon.

- A leválasztás némi időt igényel, mert a Bluetooth-eszköznek választ kell kapnia a Soundbartól. (A leválasztáshoz szükséges idő a Bluetooth-eszköztől függően változhat.)
- Miután leválasztja a Soundbart a Bluetooth-eszkörről, a Soundbar elülső kijelzőjén a „BT DISCONNECTED” üzenet jelenik meg.

2. módszer Csatlakozás Wi-Fi-n (vezeték nélküli hálózaton) keresztül

A Soundbar mobileszközhöz történő csatlakoztatásához vezeték nélküli hálózaton keresztül (Wi-Fi), a **SmartThings** alkalmazásra van szükség.

Az első csatlakoztatás

1. Telepítse és indítsa el a **SmartThings** alkalmazást a mobileszközén (okostelefonon vagy táblagépen).
2. Az alkalmazásban kövesse a képernyőn megjelenő utasításokat a Soundbar hozzáadásához.
 - Előfordulhat, hogy egyes eszközökön az automatikus előugró ablak (alább a második képernyőfotó) nem jelenik meg. Ha az előugró ablak nem jelenik meg, nyomja meg a „+” gombot a **Home** képernyőn. A Soundbar hozzáadódik az alkalmazáshoz.

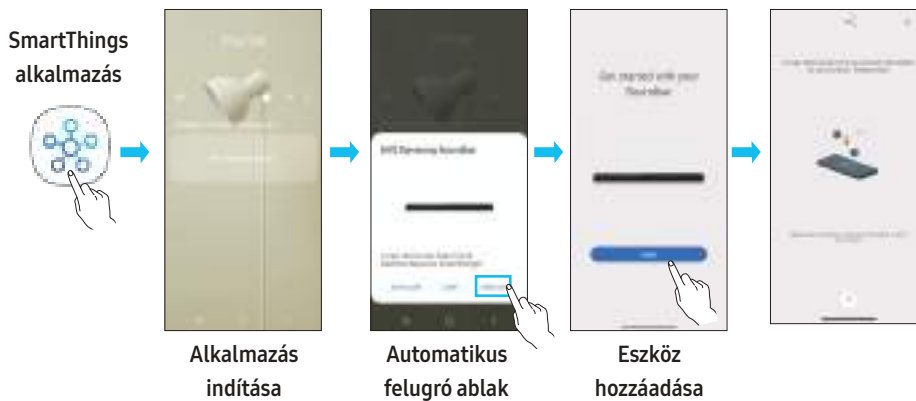

Első lépések az Amazon Alexával (beépített Alexa)

- Az Amazon Alexa szolgáltatást az Amazon biztosítja.
- Ez a funkció csak bizonyos modelleknél és földrajzi régiókban áll rendelkezésre.
- A funkció csak bizonyos nyelveket támogat, és a támogatott funkciók a földrajzi régiótól függően eltérhetnek.
- A termék specifikációit és kompatibilitását illetően lásd a Samsung webhelyét (www.samsung.com).

Az Alexa segítségével zenét játszhat le, híreket hallgathat, időjárás-jelentést nézhet, és vezérelheti háztartási készülékeit.

Az Amazon Alexa használatához Amazon-fiók szükséges, hogy a hálózaton keresztül csatlakoztathassa a Soundbart.

1. Telepítse a **SmartThings** alkalmazást a mobilkészülékére, majd indítsa el.
2. Lépjen be Alexa-fiókjába az alkalmazás utasításait követve, majd jelentkezzen be a szolgáltatásba.

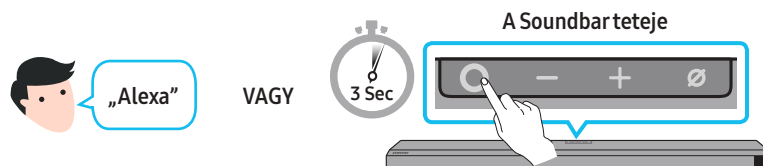

3. Az Alexa szolgáltatás használatához szólítsa meg az Alexát, vagy tartsa nyomva 3 másodpercig a Soundbar **○ (Több funkció)** gombját.
 - Az Alexa megszólításához tartsa nyomva 3 másodpercig a **○ (Több funkció)** gombot. Miközben beszél, tartsa nyomva a gombot a hangfelismerés engedélyezéséhez.

Használjon hangparancsokat a Soundbar vezérléséhez

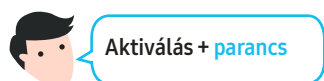

Kipróbálható dolgok	Példa, hogy mit lehet mondani
Hangerő-szabályozás	„Alexa, növeld a hangerőt. ”
	„Alexa, csökkentsd a hangerőt. ”
Adatfolyam tartalom hallgatása az Amazon Music alkalmazásból	„Alexa, játszd jazz-zenét. ”
Lejátszás vezérlése	„Alexa, játszd a következő számot. ”
	„Alexa, állítsd le a zenét. ”
	„Alexa, mi ez a szám? ”
Időjárási információ	„Alexa, milyen az időjárás? ”
Időzítő ütemezése	„Alexa, állíts be egy időzítőt 10 percre. ”

Első lépések az Alexával az Amazon termékben (Works with Alexa)

- Ez a funkció csak bizonyos modelleknél és földrajzi régiókban áll rendelkezésre.
- A funkció csak bizonyos nyelveket támogat, és a támogatott funkciók a földrajzi régiótól függően eltérhetnek.
- A termék specifikációit és kompatibilitását illetően lásd a Samsung webhelyét (www.samsung.com).
- A szolgáltatást az Amazon biztosítja, és bármikor megszüntetheti. A Samsung nem vállal felelősséget a szolgáltatás rendelkezésre állását illetően.
- Az Amazon Alexa alkalmazás képernyője előzetes értesítés nélkül változhat.

Csatlakoztatás és használat Amazon termékkel (Amazon Echo)

Használjon egy Amazon Echo terméket a Soundbar vezérléséhez és az Amazon Echo által nyújtott zenei szolgáltatások használatához.

Az Amazon Alexa használatához Amazon-fiók szükséges, hogy a hálózaton keresztül csatlakoztathassa a Soundbart.

1. Telepítse a **SmartThings** alkalmazást a mobil eszközére, majd indítsa el.
2. Lépjen be Alexa-fiókjába az alkalmazás utasításait követve, majd jelentkezzen be a szolgáltatásba.

Használjon hangparancsokat a Soundbar vezérléséhez

- Az Amazon Echo szolgáltatás, amelyet a Soundbarral együtt használhat, csak zenére van korlátozva. Az Amazon Echo által nyújtott egyéb szolgáltatások, például hírek és időjárás, csak az Amazon Echo terméken keresztül érhetők el.



Aktiválás + **parancs** + **hangszóró neve**

* Hangparancsok a „**Nappali**” nevű Soundbarhoz

Művelet	Hangparancs
A hangerő 5-ös szintre állítása	„Alexa, állíts be 5-ös hangerőt a Nappalin ”
Hangosítás	„Alexa, hangosítsd a Nappalit ”
Némítás	„Alexa, némítsd el a Nappalit ”
A KISS FM rádióállomás hallgatása	„Alexa, játszd a Kiss FM-et a Nappalin ”
A következő szám lejátszása	„Alexa, következő szám a Nappalin ”
Hang leállítása	„Alexa, állítsd le a Nappalit ”
Hang kikapcsolása	„Alexa, kapcsold ki a Nappalit ”

A Tap Sound használata

Érintse meg a Soundbart a mobilkészülékével, a mobilkészülőn levő tartalom hangjának lejátszásához a Soundbaron.

- Ez a funkció csak bizonyos mobilkészülőknél áll rendelkezésre.
- Ez a funkció csak Android 8.1 vagy újabb rendszerű mobilkészülőkkel kompatibilis.

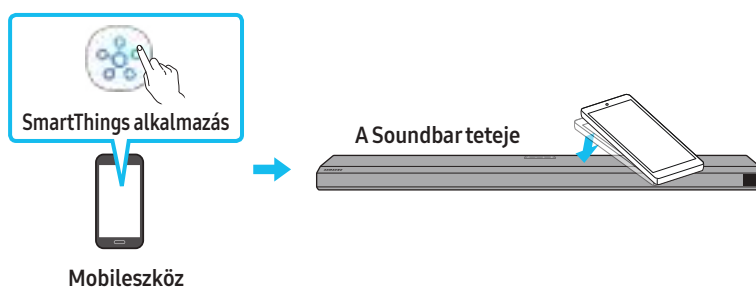

1. Mobilkészülőn kapcsolja be a **Tap Sound** funkciót.
 - A funkció bekapcsolásával kapcsolatos részletek alább találhatóak, a következő fejezetben: „**A Tap Sound funkció beállítása**”.
2. Érintse meg a Soundbart a mobilkészülővel. A megjelenő üzenet ablakban válassza a **“Start now”** lehetőséget. Bluetooth-on keresztül létrejön a kapcsolat a mobilkészülő és a Soundbar között.
3. A mobilkészülőn levő tartalom hangjának lejátszása a Soundbaron keresztül.
 - Ez a funkció a mobilkészültöt Bluetooth-on keresztül összeköti a Soundbarral a vibráció érzékelésekor, amely akkor fordul elő, amikor az eszköz megérinti a Soundbart.
 - Ügyeljen arra, hogy a mobilkészülő ne érintse meg a Soundbar éles sarkát. A Soundbar vagy a mobilkészülő megkarcolódhat vagy megsérülhet.
 - Javasoljuk, hogy a mobilkészültöt fedje le egy tokkal. Enyhén érintse meg a Soundbar felső részén lévő széles területet, anélkül, hogy túlzott erőt alkalmazna.
 - A funkció használatához frissítse a **SmartThings** alkalmazást a legújabb verzióra. Az alkalmazás verziójától függően előfordulhat, hogy a funkció nem támogatott.

A Tap Sound funkció beállítása

A **SmartThings** alkalmazás segítségével kapcsolja be a **Tap View, Tap Sound** funkciót.

1. A mobilkészülőn futtassa a **SmartThings** alkalmazást.
2. A mobilkészülőn a **SmartThings** alkalmazás képernyőjén válassza a (☰ → ⚙️) lehetőséget.
3. Állítsa a **“Tap View, Tap Sound”** opciót Be értékre, hogy a funkció működjön, ha egy mobilkészülő a Soundbar közelébe kerül. A funkció bekapcsol.

MEGJEGYZÉS

- Amikor a mobilkészülő energiatakarékos módban van, a **Tap Sound** funkció nem működik.
- Előfordulhat, hogy a **Tap Sound** funkció nem működik, ha a Soundbar közelében olyan eszközök vannak, amelyek rádió-interferenciát okoznak, például elektromos eszközök. Ellenőrizze, hogy az olyan készülékek, amelyek rádióinterferenciát okozhatnak, megfelelő távolságra vannak-e a Soundbartól.

09 CSATLAKOZTATÁS AZ APPLE AIRPLAY 2-ESHEZ

Ez a funkció nem feltétlenül áll rendelkezésre minden országban.

Összekapcsolás és használat Apple termékkel

- Az AirPlay 2 technológia lehetővé teszi otthoni hangrendszer vezérlését iPhone, iPad, HomePod vagy Apple TV segítségével.
- Ez a Samsung Soundbar támogatja az AirPlay 2-est, és iOS 11.4 vagy újabb rendszert igényel.

MEGJEGYZÉS

- Győződjön meg róla, hogy a Soundbar kapcsolódik-e Wi-Fi-re. (Lásd **2. módszer Csatlakozás Wi-Fi-n (vezeték nélküli hálózaton) keresztül**)

10 FALI RÖGZÍTŐ FELSZERELÉSE

Óvintézkedések a szerelés során

- Csak függőleges falra szerelje fel a terméket.
- Ne telepítse magas hőmérsékletű és/vagy páratartalmú helyen.
- Ellenőrizze, hogy a fal elég erős-e ahhoz, hogy megtartsa a termék súlyát. Ha nem, erősítse meg a falat vagy válasszon másik helyet a felszereléshez.
- Vásároljon és használjon az Ön falához (gipszkarton, vasfal, fa stb.) illő rögzítőcsavarokat vagy biztosítékokat. Ha lehetséges, a csavarokat a falgerendákhoz rögzítse.
- Vásároljon rögzítőcsavarokat azon fal típusának és vastagságának megfelelően, amelyre a Soundbart felszerelni tervezi.
 - Átmérő: M5
 - Hosszúság: 35 mm vagy hosszabb javasolt.
- A Soundbar falra történő felszerelése előtt csatlakoztassa a kábeleket az egység és a külső eszközök között.
- Felszerelés előtt győződjön meg róla, hogy az egység ki van kapcsolva és áramtalanítva van. Ellenkező esetben a készülék áramütést okozhat.

Fali konzol komponensek

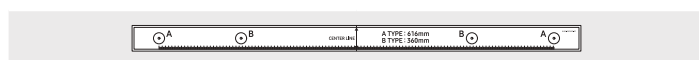

Fali konzol vezetősín

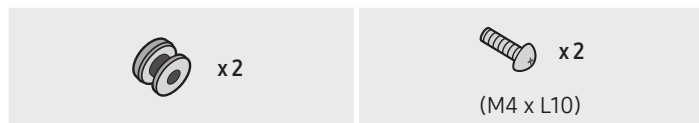

Tartócsavar

Csavar



Tartó-Fali konzol

1. Helyezze a **Falikonzol sít** a fal felszínére.
 - A **fali tartósínt** vízszintesen kell elhelyezni.
 - Amennyiben a TV a falra van felszerelve, a Soundbart legalább 5 cm-rel a TV alatt helyezze el.

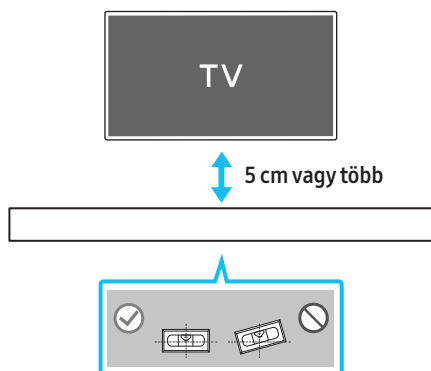

2. Igazítsa a **fali tartósín középső vonalát** a TV közepéhez (ha a TV alá szereli a Soundbart), majd ragasztószalaggal rögzítse a **fali tartósínt** a falra.
 - Ha nem a TV alá szereli az egységet, akkor a **középső vonal** a telepítési terület közepére kerüljön.

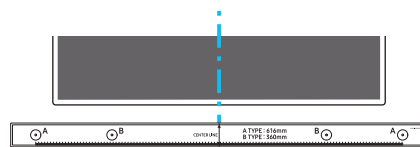

Középső vonal

3. Nyomja át egy toll vagy ceruza hegyét az **A-TYPE** helyek közepén a sín két végén, hogy megjelölje a lyukak helyét a tartócsavarok számára, majd távolítsa el a **fali tartósínt**.

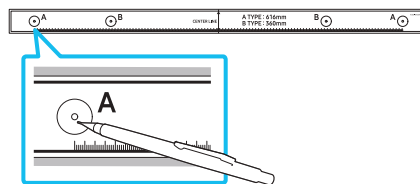

4. Egy megfelelő méretű fúrószárral fúrjon lyukat a falba minden jelölésnél.
 - Ha a jelölések nem egyeznek meg a csonkok pozíciójával, akkor mindenképpen illesszen be megfelelő horgonyokat vagy tipliket a lyukakba, mielőtt behelyezné a tartócsavarokat. Ha horgonyokat vagy tipliket használ, akkor győződjön meg arról, hogy a kifúrt lyukak elég nagyok-e a használni kívánt horgonyokhoz vagy tiplikhez.
5. Nyomjon egy csavart (nem része a csomagnak) valamennyi **tartócsavar**on keresztül, majd csavarozza mindegyik csavart szorosan a tartócsavar lyukakba.

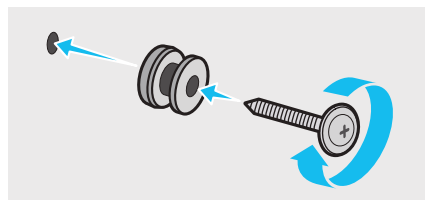

6. Szerelje a **2 falikonzolt** a megfelelő tájolásban a Soundbar aljára 2 csavarral.

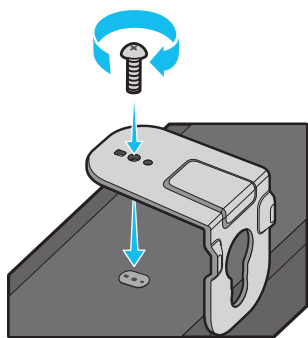

- Az összeszerelés során ügyeljen rá, hogy a **falikonzolok** felfüggesztőrésze a Soundbar hátoldala mögött legyen.

A Soundbar hátoldala

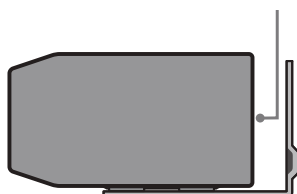

A Soundbar jobb széle

7. Szerelje fel a Soundbart a mellékelt **falikonzolok** segítségével, úgy, hogy a **falikonzolokat** felfüggeszti a falon lévő **tartócsavarokra**.

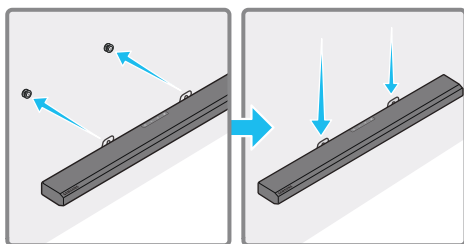

8. Az alábbi ábrán látható módon csúsztassa le a Soundbart úgy, hogy a **falikonzolok** stabilan a **tartócsavarokra** rögzüljenek.

- Illessze a **tartócsavarokat** a **falikonzolok** széles (alsó) részébe, majd csúsztassa le a **falikonzolokat** úgy, hogy a **falikonzolok** stabilan a **tartócsavarokra** rögzüljenek.

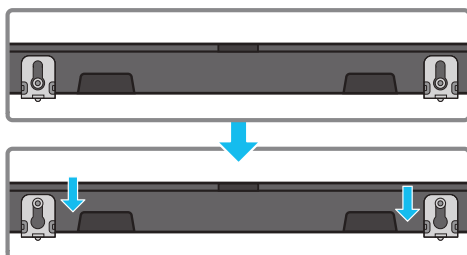

11 A SOUNDBAR TELEPÍTÉSE EGY TV ÁLLVÁNY FÖLÉ

Komponens

 x 4

Gumiláb

A telepítéshez csatlakoztassa a **gumilábakat** a Soundbar aljára, mielőtt a helyére tenné a TV-állvány fölé. A **gumilábak** felhelyezésekor ügyeljen rá, hogy azok ne nyúljanak túl a TV-állvány peremén. Lásd az alábbi ábrát.

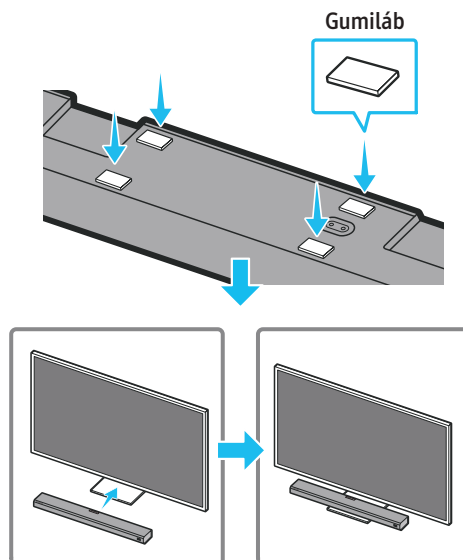

Helyezze a Soundbart egy TV állványra.

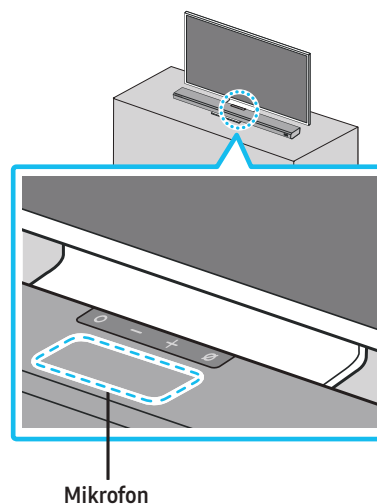

Mikrofon

A képen látható módon igazítsa a Soundbar közepét a TV közepéhez, óvatosan helyezze a Soundbart a TV állványra.

Ezután helyezze a mikrofont az állvány elé, hogy az ne zavarja a hangfelismerést.

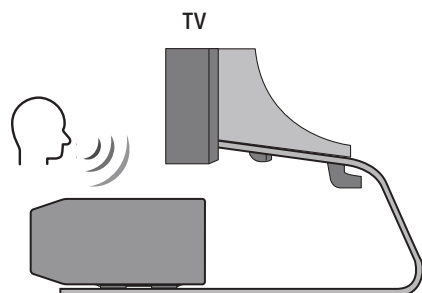

A Soundbar jobb széle

MEGJEGYZÉS

- A Soundbart vízszintes, szilárd felületre helyezze.
- A nem megfelelő távolság a TV-től hangfelismerési és akusztikai problémákat okozhat.

12 SZOFTVERFRISSÍTÉS

Automata frissítés

A szoftverfrissítések automatikusan megtörténnek, ha a Soundbar csatlakozik az internethez, még akkor is, ha a Soundbar ki van kapcsolva.

- Az Automatikusan Frissítés funkció használatához a Soundbarnak csatlakoznia kell az internethez.

A Soundbar Wi-Fi kapcsolata megszakad, ha kihúzza a Soundbar hálózati kábelét, vagy megszakad az áramellátás. Ha az áramellátás megszakad, akkor az áramellátás visszaállítását követően, vagy amikor újból csatlakoztatja a tápkábelt, kapcsolja be a Soundbart, majd csatlakozzon újra az internethez.

USB Frissítés

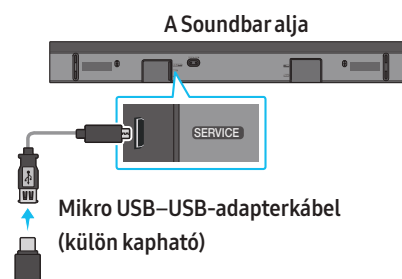

Előfordulhat, hogy a jövőben a Samsung frissítéseket kínál a Soundbar rendszer firmware-éhez.

Ha elérhető egy frissítés, akkor a Soundbart úgy frissítheti, hogy a frissítés firmware-jét tartalmazó USB meghajtót csatlakoztatja a Soundbar **SERVICE** portjához.

1. Látogasson el a Samsung webhelyére (www.samsung.com) → keresse meg a modell nevét a felhasználói támogatás menü opcióból.
 - A frissítéssel kapcsolatos további információkért lásd a Frissítési útmutatót.
2. Töltse le a frissítési fájlt (USB típus).
3. Csomagolja ki a fájlt, és hozzon létre egy mappát a fájl névvel.
4. Tárolja a létrehozott mappát egy USB-n, majd csatlakoztassa a Soundbarhoz.
5. Kapcsolja be a Soundbart. Ezután a termék 3 percen belül frissül az „UPDATE” üzenet megjelenítésével.
 - A frissítés során ne kapcsolja ki, és ne vegye ki az USB-t.
 - Ha az „UPDATE” üzenet nem jelenik meg a kijelzőn, akkor húzza ki a tápkábelt a Soundbarból, majd csatlakoztassa újra.
 - Ha a legújabb verzió van telepítve, akkor nem történik frissítés.
 - Az USB típusától függően előfordulhat, hogy a frissítés nincs támogatva.

Inicializálás

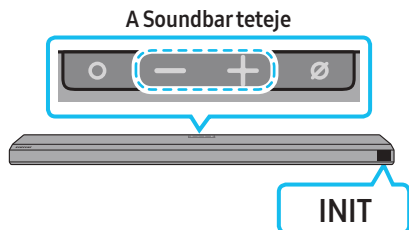

A Soundbar bekapcsolt állapotában legalább 5 másodpercig tartsa nyomva egyszerre a készülék **— + (Hangerő)** gombjait. Az „INIT” üzenet jelenik meg a kijelzőn, és a Soundbar inicializál.

⚠ FIGYELEM!

- A Soundbar összes beállítása inicializálva lesz. Ezt csak akkor végezze el, ha inicializálás szükséges.

13 HIBAELHÁRÍTÁS

Mielőtt segítséget kérne, ellenőrizze a következőket:

A Soundbar nem kapcsol be

- Ellenőrizze, hogy a Soundbar tápkábele megfelelően van-e bedugva a konnektorba.

Hibásan működik a Soundbar

- A tápkábel eltávolítása után helyezze be újra.
- Távolítsa el a tápkábelt a külső eszköztől, és próbálja újra.
- Ha nincs jel, a Soundbar egy bizonyos idő elteltével automatikusan kikapcsol. Kapcsolja be a készüléket. (Lásd 9. oldal.)

Ha a távirányító nem működik

- Fordítsa a távirányítót egyenesen a Soundbar felé.
- Cserélje ki újakra az elemeket.

A Soundbar nem ad ki hangot

- A Soundbar hangereje túl alacsony vagy némítva van. Állítsa be a hangerőt.
- Ha bármilyen külső eszköz (STB, Bluetooth-eszköz, mobilkészülék stb.) csatlakozik, állítsa be a külső eszköz hangerejét.
- A TV hangkimenetének kiválasztásához válassza a Soundbar lehetőséget. (Samsung TV: Kezdőképernyő (🏠) → Beállítások (⚙️) → Hang → Hangkimenet → Soundbar kiválasztása)
- A Soundbar kábelcsatlakozása nem lehet laza. Távolítsa el a kábelt és csatlakoztassa újra.
- Távolítsa el a tápkábelt teljesen, csatlakoztassa újra, és kapcsolja be a készüléket.
- Inicializálja a terméket, és próbálja újra. (Lásd 30. oldal.)

A mélysugárzó nem ad ki hangot

- Ellenőrizze, hogy a mélysugárzó hátulján lévő LED jelző kék színnel világít-e. Csatlakoztassa újra a Soundbart és a mélysugárzót, ha a jelző kék színnel villog vagy pirosra vált. (Lásd 12. oldal.)
- Probléma merülhet fel, ha akadály van a Soundbar és a mélysugárzó között. Vigye az eszközöket távol az akadályoktól.
- A közelben rádiófrekvenciás jeleket küldő egyéb eszközök megszakíthatják a kapcsolatot. Tartsa távol a hangszórót az ilyen eszközöktől.
- Távolítsa el és csatlakoztassa újra a hálózati csatlakozót.

A mélysugárzó hangereje túl alacsony

- Lehet, hogy a lejátszott tartalom eredeti hangereje alacsony. Próbálja meg beállítani a mélysugárzó hangerőszintjét. (Lásd 10. oldal.)
- Hozza közelebb a mélysugárzó hangszóróját.

Ha a TV nem a HDMI TO TV (eARC/ARC) aljzaton keresztül csatlakozik

- Ellenőrizze, hogy a HDMI-kábel megfelelően csatlakozik-e az ARC csatlakozóhoz. (Lásd 15. oldal.)
- Előfordulhat, hogy a csatlakoztatás nem lehetséges a csatlakoztatott külső eszköz (set-top box, játékgép stb.) miatt. Közvetlenül csatlakoztassa a Soundbart.
- Előfordulhat, hogy a HDMI-CEC nem aktiválható a TV-n. Kapcsolja be a CEC opciót a TV menüben. (Samsung TV: Kezdőképernyő (🏠) → Beállítások (⚙️) → Általános → Külső eszközkezelő → Anynet+ (HDMI-CEC) BE)
- Az eARC segítségével történő csatlakodáshoz a TV menüjében be kell kapcsolni az eARC funkciót. (Samsung TV: Kezdőképernyő (🏠) → Beállítások (⚙️) → Hang → Szakértői beállítások → HDMI-eARC mód (auto))

A TV-hez HDMI TO TV (eARC/ARC) módban történő csatlakoztatáskor nincs hang

- Az eszköze nem tudja lejátszani a bemeneti jelet. Változtassa meg a TV audio kimenetét PCM vagy Dolby Digital értékre. (Samsung TV esetén: Kezdőképernyő (🏠) → Beállítások (⚙️) → Hang → Szakértői beállítások → Digitális kimeneti audioformátum)

A Soundbar nem csatlakozdik Bluetooth-on

- Új eszköz csatlakoztatásakor váltson a „BT PAIRING” beállításra a csatlakozáshoz. (Nyomja meg a távirányító **PAIR** gombját, vagy tartsa nyomva legalább 5 másodpercig a készülék **Mikrofon be/ki** gombját.)
- Ha a Soundbar egy másik eszközhöz van csatlakoztatva, akkor az eszköz váltásához először húzza ki a másik eszközt.
- Csatlakoztassa újra, miután eltávolította a csatlakoztatni kívánt eszközön a Bluetooth-hangszóró listáját. (Samsung TV: Kezdőképernyő (🏠) → Beállítások (⚙️) → Hang → Hangkimenet → Bluetooth-hangszórólista)
- Lehet, hogy az automatikus TV-kapcsolat le van tiltva. Amíg a Soundbar „BT READY” állapotban van, tartsa nyomva 5 másodpercig a Soundbar távirányítóján a **Balra** gombot az **ON-TV CONNECT** kiválasztásához. Ha az **OFF-TV CONNECT** felirat látszik, tartsa nyomva 5 másodpercig a **Balra** gombot a kiválasztás módosításához.
- Távolítsa el és csatlakoztassa újra a hálózati csatlakozót, majd próbálja újra.
- Inicializálja a terméket, és próbálja újra. (Lásd 30. oldal.)

Bluetooth-os csatlakoztatásnál megszűnik a hang

- Egyes készülékek, például mikrohullámú sütők, vezeték nélküli routerek stb. rádió-interferenciát okozhatnak, ha túl közel vannak a Soundbarhoz.
- Ha a Bluetooth-on csatlakoztatott eszköz túl távol kerül a soundbartól, akkor megszűnhet a hang. Vigye közelebb az eszközt a soundbarhoz.
- Ha a felhasználó teste érintkezésbe kerül a Bluetooth-adó-vevővel, vagy a készülék fémbútorra van telepítve, akkor megszűnhet a hang. Ellenőrizze a telepítési környezetet és a használat feltételeit.

Nem lehet Wi-Fi-hálózathoz kapcsolódni

- Ellenőrizze, hogy a vezeték nélküli router be van-e kapcsolva.
- Kapcsolja ki a routert, kapcsolja be újra, majd próbálja újra.
- Ha a vezeték nélküli jel túl gyenge, a soundbar nem csatlakozdik. Próbálja közelebb helyezni a routert a soundbarhoz vagy eltávolítani az akadályokat a soundbar és a router közül, ha lehetséges.
- Ha a vezeték nélküli router új, akkor a hangszóró hálózati beállításait újra kell konfigurálnia.

A Soundbar nem kapcsol be automatikusan a TV-vel együtt

- Ha a Soundbart kikapcsolja TV-nézés közben, akkor az energiaszinkronizálás a TV-vel ki van kapcsolva. Először kapcsolja ki a TV-t.

Az AVA funkció bizonyos esetekben nem áll rendelkezésre.

- A Q-symphony funkció használata esetén nem áll rendelkezésre az AVA funkció.
- Kikapcsolt mikrofon esetén nem áll rendelkezésre az AVA funkció.

14 LICENC



Dolby, Dolby Atmos, and the double-D symbol are registered trademarks of Dolby Laboratories Licensing Corporation. Manufactured under license from Dolby Laboratories. Confidential unpublished works. Copyright © 2012-2020 Dolby Laboratories. All rights reserved.



For DTS patents, see <http://patents.dts.com>. Manufactured under license from DTS, Inc. (for companies headquartered in the U.S./Japan/Taiwan) or under license from DTS Licensing Limited (for all other companies). DTS, DTS:X Pro, DTS:X, and the DTS:X logo are registered trademarks or trademarks of DTS, Inc. in the United States and other countries. © 2020 DTS, Inc. ALL RIGHTS RESERVED.



The terms HDMI and HDMI High-Definition Multimedia Interface, and the HDMI Logo are trademarks or registered trademarks of HDMI Licensing Administrator, Inc. in the United States and other countries.



- Használd a telefont, táblagépet vagy számítógépet a Spotify távirányítójaként. További tudnivalókat a [spotify.com/connect](https://www.spotify.com/connect) oldalon olvashatsz.
 - Itt található az azon harmadik felek licencei, amelyek a Spotify szoftverére vonatkoznak: <https://www.spotify.com/connect/third-party-licenses>.
-



- Apple, AirPlay, iPhone, iPad, HomePod, and Apple TV are trademarks of Apple Inc., registered in the U.S. and other countries.
 - Use of the Works with Apple badge means that an accessory has been designed to work specifically with the technology identified in the badge and has been certified by the developer to meet Apple performance standards.
-

15 NYÍLT FORRÁSKÓDÚ LICENC

A nyílt forrásokkal kapcsolatos kérdéseinek és kéréseinek elküldése érdekében forduljon a Samsung Open Source-hoz (<http://opensource.samsung.com>).

16 FONTOS MEGJEGYZÉSEK A SZOLGÁLTATÁSRÓL

- A jelen felhasználói kézikönyv ábrái és illusztrációi csak tájékoztató jellegűek, eltérhetnek a termék tényleges megjelenésétől.
- Előfordulhat, hogy adminisztrációs díjat kell fizetnie, ha
 - (a) szerelőt hív, de a termék nem hibás (például ha nem olvasta el a felhasználói kézikönyvet);
 - (b) szervizbe viszi a terméket, de az nem hibás (például, ha nem olvasta el a felhasználói kézikönyvet).
- Tájékoztatni fogjuk az adminisztrációs díjról a szerelő látogatása előtt.

17 SPECIFIKÁCIÓK ÉS IRÁNYMUTATÁS

Műszaki adatok

A 2/1984. (III. 10.) BkM-lpM sz. együttes rendelet alapján, mint forgalmazó tanúsítjuk, hogy a HW-Q800A / HW-Q810A típusú készülék megfelel az alábbi műszaki jellemzőknek

Típusnév	HW-Q800A / HW-Q810A
Tömeg	3,6 kg
Méretetek (Sz × Ma × Mé)	980,0 x 60,0 x 115,0 mm
Üzemi hőmérséklet-tartomány	+5 – +35 °C
Üzemi páratartalom-tartomány	10–75%
ERŐSÍTŐ Névleges kimeneti teljesítmény	((30 W x 4) + (20 W x 2) + 10 W) + 160 W
Támogatott lejátszási formátumok	Dolby 5.1ch / Dolby Digital Plus / Dolby TRUE HD / Dolby ATMOS DTS 5.1ch / DTS HD / DTS-HD Master Audio / DTS:X / LPCM 8Ch
VEZETÉK NÉLKÜLI ESZKÖZ KIMENETI TELJESÍTMÉNYE Wi-Fi max. jeladó-teljesítménye	100 mW – 2,4–2,4835 GHz mellett, 200 mW – 5,15–5,25 GHz mellett, 100 mW – 5,25–5,35 GHz és 5,47–5,725 GHz mellett
VEZETÉK NÉLKÜLI ESZKÖZ KIMENETI TELJESÍTMÉNYE BT max. jeladó-teljesítménye	100mW 2,4GHz – 2,4835GHz mellett
VEZETÉK NÉLKÜLI ESZKÖZ KIMENETI TELJESÍTMÉNYE SRD max. jeladó-teljesítménye	25mW 5,775GHz – 5,875Ghz mellett

Mélysugárzó neve	PS-WA85B
Tömeg	9,8 kg
Méretetek (Sz × Ma × Mé)	210,0 x 403,0 x 403,0 mm
ERŐSÍTŐ Névleges kimeneti teljesítmény	160 W
VEZETÉK NÉLKÜLI ESZKÖZ KIMENETI TELJESÍTMÉNYE SRD max. jeladó-teljesítménye	25mW 5,775GHz – 5,875Ghz mellett

MEGJEGYZÉS

- A Samsung Electronics Co., Ltd fenntartja a jogot a specifikációk értesítés nélküli módosítására.
- A tömeg és a méretek hozzávetőlegesek.

Övintézkedés: The Soundbar will restart automatically if you turn on/turn off Wi-Fi. (A hangszóró automatikusan újraindul, ha ki- vagy bekapcsolja a Wi-Fi-t.)

Teljes Energiafogyasztás Kikapcsolt Állapotban (W)	5,5 W
Wi-Fi A port deaktiválásának módja	A Wi-Fi ki- vagy bekapcsolásához tartsa nyomva 30 másodpercig az ID SET gombot a Soundbar alsó paneljén.
Bluetooth A port deaktiválásának módja	A Bluetooth ki- vagy bekapcsolásához tartsa nyomva 30 másodpercig a NETWORK gombot a Soundbar alsó paneljén.

- A Samsung kijelenti, hogy a jelen rádióberendezés megfelel az 2014/53/EU irányelvnek és az Egyesült Királyság vonatkozó jogszabályi követelményeinek.

A teljes megfelelőségi nyilatkozat a

<http://www.samsung.com> címen áll rendelkezésre; a Terméktámogatás részben adja meg a modell nevét.

A jelen berendezés az EU valamennyi országában és az Egyesült Királyságban is működtethető.

A berendezés 5 GHz-es WLAN (Wi-Fi vagy SRD) funkciója csak épületen belül működtethető.



[A termék elemeinek megfelelő ártalmatlanítása]

(A szelektív gyűjtőrendszerrel rendelkező országokban érvényes)

Az elemen, a kézikönyvön vagy a csomagoláson szereplő jelölés azt jelzi, hogy hasznos élettartamuk végén a termékben használt elemeket nem szabad az egyéb háztartási hulladékkal együtt ártalmatlanítani. A Hg, Cd vagy Pb kémiai elemjelölések (ahol szerepelnek) azt jelzik, hogy az elem a 2006/66/EK irányelvben rögzített referenciaszintet meghaladó mennyiségű higanyt, kadmiumot vagy ólmot tartalmaz.

Az elemek nem megfelelő ártalmatlanítása esetén ezek az anyagok károsíthatják az egészséget vagy a környezetet.

A természeti erőforrások megóvása és az anyagok újrafelhasználásának ösztönzése érdekében különítse el az elemeket az egyéb típusú hulladéktól, és vigye el őket a helyi ingyenes elem- és akkumulátorleadó helyre.



A termék helyes ártalmatlanítása
(Elektromos és elektronikus berendezések hulladécai)

(A szelektív gyűjtőrendszerrel rendelkező országokban érvényes)

Ez a jelölés a terméken, annak tartozékain vagy dokumentációján azt jelzi, hogy hasznos élettartama végén a terméket és annak elektronikus tartozékait (pl. töltőegység, fejhallgató, USB-kábel) nem szabad az egyéb háztartási hulladékkal együtt ártalmatlanítani. A szabálytalan ártalmatlanítás által okozott környezet- és egészségkárosodás megelőzése érdekében ezeket a tárgyakat különítse el a többi hulladéktól, és felelősségteljesen gondoskodjon az újrahasznosításukról az anyagi erőforrások fenntartható újrafelhasználásának elősegítése érdekében.

A háztartási felhasználók a termék forgalmazójától vagy a helyi önkormányzati szervektől kérhetnek felvilágosítást arra vonatkozóan, hogy hová és hogyan vihetik el ezeket a hulladékokat a környezetvédelmi szempontból biztonságos újrahasznosítás céljából.

Az üzleti felhasználók lépjenek kapcsolatba beszállítójukkal, és vizsgálják meg az adásvételi szerződés feltételeit. A jelen terméket és annak elektronikus tartozékait nem szabad az egyéb kereskedelmi hulladékkal együtt ártalmatlanítani.

A Samsung környezetvédelmi kötelezettségvállalásait és termékspecifikus szabályozási kötelezettségeit (pl. REACH, WEEE, elemek) illetően látogasson el a következő címre: www.samsung.com/uk/aboutsamsung/sustainability/environment/our-commitment/data/

A BIZOTTSÁG 2019/1782/EU RENDELETE

Külső tápegységek környezetbarát tervezésére vonatkozó követelmények:

www.samsung.com/global/ecodesign_component









INFORMAZIONI SULLA SICUREZZA

AVVERTENZE DI SICUREZZA

PER RIDURRE IL RISCHIO DI SCARICHE ELETTRICHE, NON RIMUOVERE IL COPERCHIO (O IL PANNELLO POSTERIORE).

ALL'INTERNO NON SONO PRESENTI PARTI RIPARABILI DALL'UTENTE. PER ASSISTENZA, RIVOLGERSI A UN TECNICO QUALIFICATO.

Per una descrizione dei simboli che è possibile trovare sul proprio prodotto Samsung, fare riferimento alla tabella riportata di seguito.

	ATTENZIONE RISCHIO DI SCARICHE ELETTRICHE. NON APRIRE.	
	Questo simbolo indica la presenza di alta tensione all'interno. È pericoloso toccare in qualsiasi modo le parti interne di questo prodotto.	
	Questo simbolo indica che il prodotto include documentazione importante relativa al funzionamento e alla manutenzione.	
	Prodotto di classe II: questo simbolo indica che non è necessario un collegamento di sicurezza a una messa a terra elettrica. Se questo simbolo non è presente su un prodotto dotato di cavo di alimentazione, ciò indica che il prodotto DEVE essere collegato in modo affidabile a una messa a terra di protezione.	
	Tensione CA: la tensione nominale contrassegnata con questo simbolo è di tipo CA.	
	Tensione CC: la tensione nominale contrassegnata con questo simbolo è di tipo CC.	
	Attenzione. Consultare le Istruzioni per l'uso: questo simbolo indica la necessità di consultare il manuale utente per ottenere ulteriori informazioni sulla sicurezza.	

AVVERTENZA

- Per ridurre il rischio di incendio o scariche elettriche, non esporre questo dispositivo alla pioggia o all'umidità.

ATTENZIONE

- PER EVITARE SCARICHE ELETTRICHE, INSERIRE COMPLETAMENTE IL CONTATTO LARGO DELLA SPINA NEL FORO GRANDE CORRISPONDENTE.
- Questo dispositivo deve sempre essere collegato a una presa CA con collegamento a terra di protezione.
- Per scollegare il dispositivo dalla rete elettrica occorre staccare la spina dalla presa; pertanto, la presa elettrica deve essere facilmente accessibile.
- Non esporre questo dispositivo a gocciolamento o schizzi di liquidi. Non posizionare oggetti contenenti liquidi, ad esempio vasi, sul dispositivo.
- Per spegnere completamente il dispositivo, è necessario scollegare la spina di alimentazione dalla presa di corrente. Di conseguenza, la spina di alimentazione deve essere sempre facilmente e prontamente accessibile.

PRECAUZIONI







1. Assicurarsi che l'alimentazione CA della propria abitazione sia conforme ai requisiti di alimentazione indicati nell'adesivo di identificazione situato nella parte inferiore del prodotto. Installare il prodotto in posizione orizzontale su una base idonea (ad es., un mobile), assicurandosi che ci sia spazio circostante sufficiente per la ventilazione (7-10 cm). Assicurarsi che le fessure di areazione non siano ostruite. Non posizionare l'unità su amplificatori o altre apparecchiature che potrebbero surriscaldarsi. Questa unità è progettata per l'utilizzo continuo.
Per spegnere completamente l'unità, scollegare la spina CA dalla presa a parete. Scollegare l'unità se si prevede di non utilizzarla per un lungo periodo di tempo.
2. Durante temporali, scollegare la spina CA dalla presa a parete. I picchi di tensione causati dai fulmini potrebbero danneggiare l'unità.
3. Non esporre l'unità alla luce solare diretta o ad altre fonti di calore. In caso contrario, potrebbe generarsi un surriscaldamento con conseguente malfunzionamento dell'unità.
4. Proteggere il prodotto dall'umidità (ad es. vasi), dal calore in eccesso (ad es. un camino) o da apparecchiature che creano forti campi magnetici o elettrici. In caso di malfunzionamento dell'unità, scollegare il cavo di alimentazione dalla presa a parete CA. Il prodotto non è destinato all'utilizzo industriale. È esclusivamente riservato all'utilizzo personale. Se il prodotto è stato conservato a basse temperature, potrebbe formarsi della condensa. In caso di trasporto nei mesi invernali, prima di utilizzare l'unità attendere circa 2 ore fino a quando non raggiunge la temperatura ambiente.
5. La batteria utilizzata con questo prodotto contiene sostanze chimiche dannose per l'ambiente. Non gettare la batteria nei rifiuti domestici generici. Non esporre la batteria al calore in eccesso, alla luce solare diretta o al fuoco. Non mandare in corto circuito, smontare o surriscaldare la batteria.
ATTENZIONE: La sostituzione non corretta della batteria può causare il rischio di esplosioni. Sostituire solo con una batteria dello stesso tipo o equivalente.

INDICE

01	Verifica dei componenti	6
02	Panoramica del prodotto	7
	Pannello anteriore/Pannello superiore della Soundbar	7
	Pannello inferiore della Soundbar	7
03	Utilizzo del telecomando della Soundbar	9
	Inserimento delle batterie prima dell'utilizzo del telecomando (2 batterie AA)	9
	Come utilizzare il telecomando	9
	Amplificatore vocale attivo (AVA)	10
	Usi dei tasti nascosti (tasti con più di una funzione)	10
	Specifiche di uscita per le diverse modalità effetti sonori	11
	Regolazione del volume della Soundbar tramite il telecomando del TV	11
04	Connessione della Soundbar	12
	Collegamento del cavo di alimentazione e delle unità	12
	– Collegamento manuale del Subwoofer	12
	– Indicatori LED nella parte posteriore del Subwoofer	13
	Collegamento di un SWA-9500S (venduto separatamente) alla Soundbar	14
05	Utilizzo di una connessione cablata alla TV	15
	Metodo 1. Collegamento con HDMI	15
	– Collegamento di un TV in grado di supportare HDMI ARC (Audio Return Channel)	15
	Metodo 2. Connessione tramite cavo ottico	16
06	Utilizzo di una connessione wireless alla TV	17
	Metodo 1. Connessione tramite Bluetooth	17
	Metodo 2. Connessione tramite Wi-Fi	18
07	Connessione di un dispositivo esterno	19
	Metodo 1. Connessione tramite cavo HDMI (compatibile con decodificazione e riproduzione Dolby Atmos)	19
	Metodo 2. Connessione tramite cavo ottico	20
08	Connessione di un dispositivo mobile	21
	Metodo 1. Connessione tramite Bluetooth	21
	Metodo 2. Connessione tramite Wi-Fi (rete wireless)	22
	Guida introduttiva ad Amazon Alexa (Alexa integrata)	23
	Guida introduttiva ad Amazon Alexa con un prodotto Amazon (compatibile con Alexa)	24
	Utilizzo di Tap Sound	25
09	Connessione ad Apple AirPlay 2	26
	Collega e utilizza con un prodotto Apple	26
10	Installazione del supporto per montaggio a parete	27
	Precauzioni per l'installazione	27
	Componenti del supporto per montaggio a parete	27

11	Installazione della Soundbar sul piedistallo del TV	28
	Componente	28
12	Aggiornamento software	29
	Aggiornamento automatico	29
	Aggiornamento USB	29
	Inizializzazione	30
13	Risoluzione dei problemi	30
14	Licenza	32
15	Avviso di licenza per il software open source	32
16	Note importanti sul servizio	32
17	Specifiche e guida	33
	Specifiche.....	33

01 VERIFICA DEI COMPONENTI

		
Unità principale della Soundbar	Telecomando/batterie della Soundbar	Subwoofer
		
Cavo di alimentazione (Subwoofer, Soundbar)	Adattatore CA/CC (Soundbar)	Cavo HDMI
		
Guida per montaggio a parete	Rondella di fissaggio	Vite (M4 x L10)
		
Supporto per montaggio a parete	Gommino del piedino	

- Per ulteriori informazioni su alimentazione e consumo di energia, vedere l'etichetta applicata al prodotto. (Etichetta: base dell'unità principale della Soundbar)
- Per acquistare componenti aggiuntivi o cavi opzionali, contattare il Centro assistenza Samsung o l'Assistenza clienti Samsung.
- Per ulteriori informazioni sul montaggio a parete o sul gommino del piedino, andare a pagina 27~29.
- Le caratteristiche di progettazione, le specifiche e la schermata dell'app sono soggette a modifiche senza preavviso.
- L'aspetto degli accessori potrebbe variare leggermente dalle illustrazioni riportate sopra.

02 PANORAMICA DEL PRODOTTO

Pannello anteriore/Pannello superiore della Soundbar

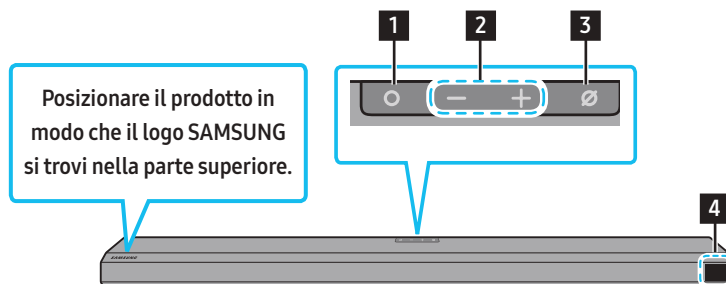

1	Pulsante (Multifunzione) <ul style="list-style-type: none">• In modalità standby, premere il pulsante (Multifunzione) per accendere la Soundbar.• Premere il pulsante (Multifunzione) per cambiare la sorgente di ingresso.
2	Pulsante (Volume) Consente di regolare il volume.
3	Pulsante (Mic On/Off) Premere il tasto per accendere o spegnere il microfono.
4	Display Consente di visualizzare lo stato e la modalità corrente del prodotto. D.IN → HDMI → Wi-Fi → BT

- Dopo aver collegato il cavo di alimentazione, il pulsante di accensione inizierà a funzionare entro 4-6 secondi.
- L'unità inizierà a riprodurre l'audio dopo 4-5 secondi dall'accensione.
- Se l'audio proviene sia dal TV che dalla Soundbar, andare al menu **Impostazioni** dell'audio del TV e impostare l'altoparlante del TV su **Altoparlante esterno**.

Pannello inferiore della Soundbar

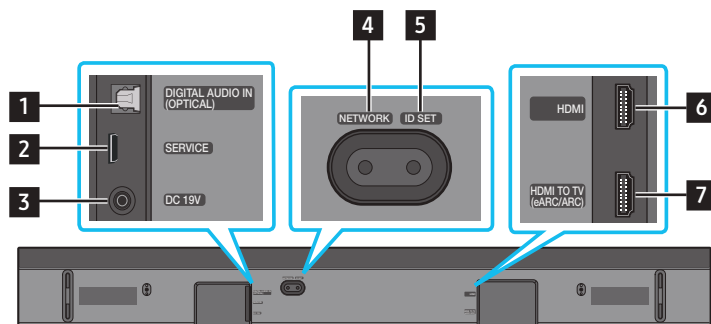

1	DIGITAL AUDIO IN (OPTICAL) Collegare all'uscita (ottica) digitale di un dispositivo esterno. (Vedere pagina 20)
2	SERVICE Collegare un dispositivo di archiviazione USB per aggiornare il software del prodotto.
3	DC 19V (Ingresso alimentazione) Collegare l'adattatore CA/CC. (Vedere pagina 12)
4	NETWORK Premere per collegare una rete wireless (Wi-Fi) tramite l'app SmartThings .
5	ID SET Premere per connettere la Soundbar agli altoparlanti surround e a un subwoofer tramite una rete wireless. (Gli altoparlanti surround sono venduti separatamente).

6	HDMI Immette i segnali audio e video digitali tramite un cavo HDMI. Consente il collegamento all'uscita HDMI di un dispositivo esterno. (Vedere pagina 19)
7	HDMI TO TV (eARC/ARC) Collegare al jack HDMI di una TV. (Vedere pagina 15)

- Per scollegare il cavo di alimentazione dell'adattatore CA/CC da una presa a parete, tirare afferrandolo per la spina.
Non tirare afferrando il cavo.
- Non collegare questa unità o altri componenti a una presa CA finché tutti i collegamenti tra i componenti non sono stati completati.

03 UTILIZZO DEL TELECOMANDO DELLA SOUNDBAR





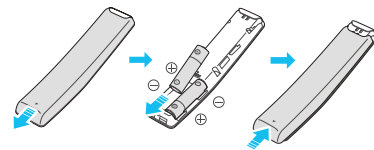

Inserimento delle batterie prima dell'utilizzo del telecomando (2 batterie AA)

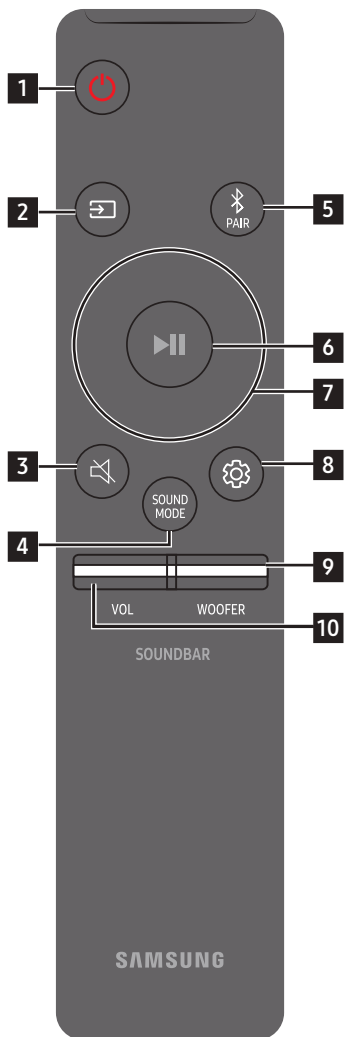





Far scorrere il coperchio posteriore nella direzione indicata dalla freccia fino a rimuoverlo completamente. Inserire 2 batterie AA (1,5 V) nel senso corretto della polarità. Far scorrere il coperchio della batteria fino a raggiungere la posizione iniziale.

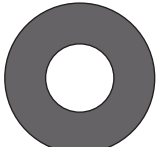

Come utilizzare il telecomando

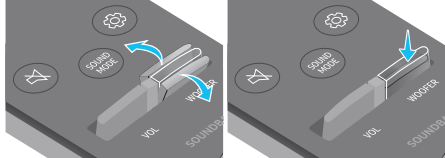

1	 Pulsante di accensione	Consente di accendere e spegnere la Soundbar. <ul style="list-style-type: none">• Funzione Spegnimento automatico L'unità si spegne automaticamente nelle situazioni seguenti:<ul style="list-style-type: none">• Nella modalità D.IN/HDMI/Wi-Fi/BT se non c'è alcun segnale audio da 18 minuti.
2	 Sorgente	Premere per selezionare una sorgente connessa alla Soundbar.
3	 Silenziamento	Premere il pulsante  (Silenziamento) per disattivare l'audio. Premerlo nuovamente per riattivare l'audio.
4	 SOUND MODE	È possibile selezionare il modo audio desiderato scegliendo tra STANDARD , SURROUND , GAME PRO o ADAPTIVE SOUND . <ul style="list-style-type: none">• STANDARD Emette il suono originale.• SURROUND Offre un campo sonoro più ampio di quello standard.• GAME PRO Fornisce un suono stereoscopico che permette di immergersi nell'azione mentre si gioca.• ADAPTIVE SOUND Analizza il contenuto in tempo reale e fornisce automaticamente il campo sonoro ottimale in base alle caratteristiche del contenuto.
5	 Bluetooth PAIR	Consente di attivare la modalità associazione Bluetooth della Soundbar. Premere il tasto e attendere che venga visualizzata la schermata " BT PAIRING " per connettersi a un nuovo dispositivo Bluetooth.
6	 Play/Pausa	È possibile riprodurre o mettere in pausa la musica premendo il tasto.

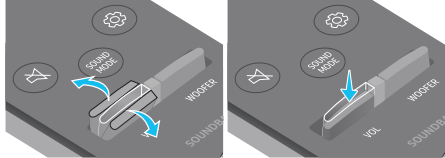
<p>7</p>	 <p>Su/Giù/Sinistra/ Destra</p>	<p> Premere sulle aree indicate per selezionare Su/Giù/Sinistra/Destra.</p> <p>Premere Su/Giù/Sinistra/Destra sul tasto per selezionare o impostare funzioni.</p> <ul style="list-style-type: none"> • Navigazione musica Premere il pulsante Destro per selezionare il file musicale successivo. Premere il pulsante Sinistro per selezionare il file musicale precedente. • ID SET Utilizzare questa opzione quando il subwoofer o i diffusori surround non sono collegati o devono essere ricollegati. Mentre i dispositivi sono spenti, tenere premuto il pulsante Su per 5 secondi per effettuare l'operazione ID SET. (Vedere pagina 13.)
<p>8</p>	 <p>Controllo suono</p>	<p>Quando viene premuto, vengono visualizzate impostazioni quali AVA, TREBLE, BASS, SYNC, CENTER LEVEL, FRONT TOP LEVEL e VIRTUAL ON/OFF in sequenza. L'opzione desiderata può essere regolata utilizzando i tasti Su/Giù.</p> <ul style="list-style-type: none"> • Per controllare il volume degli alti o dei bassi, selezionare TREBLE o BASS in Impostazioni audio e regolare il volume tra -6~+6 utilizzando i pulsanti Su/Giù. • Tenere premuto il pulsante  (Controllo suono) per circa 5 secondi per regolare l'audio di ciascuna banda di frequenza. È possibile scegliere tra 150 Hz, 300 Hz, 600 Hz, 1,2 kHz, 2,5 kHz, 5 kHz e 10 kHz utilizzando i pulsanti Sinistro/Destro. Ciascuna di queste opzioni può essere regolata su un valore compreso tra -6 e +6 con i pulsanti Su/Giù. (Accertarsi che il modo Audio sia impostata su "STANDARD".) • Per controllare il volume di ciascun altoparlante, selezionare CENTER LEVEL o FRONT TOP LEVEL in Impostazioni audio, quindi regolare il volume tra -6~+6 utilizzando i pulsanti Su/Giù. • Se il video sul TV e l'audio della Soundbar non sono sincronizzati, selezionare SYNC in Controllo suono e impostare il ritardo audio tra 0~300 millisecondi utilizzando i pulsanti Su/Giù. • L'opzione SYNC è supportata solamente per alcune funzioni. • Se gli altoparlanti surround sono collegati, selezionare REAR LEVEL, REAR TOP LEVEL e quindi utilizzare i pulsanti Su/Giù per regolare il volume sull'intervallo compreso tra -6 e +6. • La funzione dell'altoparlante VIRTUAL può essere impostata su ON/OFF tramite i pulsanti Su/Giù.
<p>9</p>	 <p>LIVELLO WOOFER (BASS)</p>	 <p>Premere il pulsante Su o Giù per regolare il livello del woofer (basso) su -12 o tra -6 e +6. Premere il pulsante per impostare il livello del volume del woofer (basso) su 0 (impostazione predefinita).</p>
<p>10</p>	 <p>VOLUME</p>	 <p>Premere il tasto su o giù per regolare il volume.</p> <ul style="list-style-type: none"> • Silenziamento Premere il pulsante VOL per disattivare l'audio. Premerlo nuovamente per riattivare l'audio.

Amplificatore vocale attivo (AVA)

- Analizza i rumori esterni in tempo reale mentre la soundbar è attiva per garantire la nitidezza dell'audio vocale.
- Durante l'analisi non viene salvato nessun dato.

Uso dei tasti nascosti (tasti con più di una funzione)

Tasto nascosto		Pagina di riferimento
Tasto del telecomando	Funzione	
WOOFER (su)	Telecomando della TV acceso/spento (Standby)	pagina 11
Su	ID SET	pagina 13
 (Controllo suono)	EQUALIZZATORE 7 bande	pagina 10

Specifiche di uscita per le diverse modalità effetti sonori

Effetto	Ingresso	Uscita	
		Solo con subwoofer	Solo con subwoofer e kit diffusori posteriori wireless
STANDARD	2.0 canali	2.1 canali	2.1 canali
	5.1 canali	3.1 canali	5.1 canali
SURROUND	2.0 canali	3.1.2 canali	5.1.4 canali
	5.1 canali	3.1.2 canali	5.1.4 canali
GAME PRO	2.0 canali	3.1.2 canali	5.1.4 canali
	5.1 canali	3.1.2 canali	5.1.4 canali
ADAPTIVE SOUND	2.0 canali	3.1.2 canali	5.1.4 canali
	5.1 canali	3.1.2 canali	5.1.4 canali







- Quando la sorgente di ingresso è Dolby Atmos®, DTS:X, tramite la configurazione del solo Subwoofer è disponibile l'audio a 3.1.2 canali, mentre con la configurazione del Subwoofer e del Kit altoparlante posteriore wireless è disponibile l'audio a 5.1.4 canali.
- Il Kit altoparlante posteriore wireless Samsung può essere acquistato separatamente. Per acquistare un kit o il subwoofer, contattare il fornitore presso il quale si è acquistata la Soundbar.
- Gli altoparlanti surround non riprodurranno audio per l'uscita a 2 canali mentre la modalità **STANDARD** è attiva. Per abilitare l'audio per gli altoparlanti surround, impostare la modalità effetto su **SURROUND**.

Regolazione del volume della Soundbar tramite il telecomando del TV

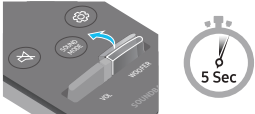
Regolare il volume della Soundbar usando il telecomando della TV.

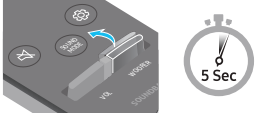
- Questa funzione può essere utilizzata soltanto con i telecomandi IR. I telecomandi Bluetooth, che richiedono l'associazione, non sono supportati.
- Per utilizzare questa funzione, impostare l'altoparlante del TV su **Altoparlante esterno**.
- Questa funzione è supportata da questi produttori:
VIZIO, LG, Sony, Sharp, PHILIPS, PANASONIC, TOSHIBA, Hisense, RCA

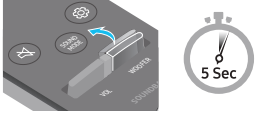
1. Spegner la Soundbar.
2. Spingere verso l'alto e tenere premuto il pulsante **WOOFER** per 5 secondi.
Ogni volta che si spinge verso l'alto e si tiene premuto per 5 secondi il pulsante **WOOFER**, la modalità cambia seguendo questo ordine: **"OFF-TV REMOTE"** (modalità predefinita), **"SAMSUNG-TV REMOTE"**, **"ALL-TV REMOTE"**.

Tasto del telecomando	Display	Stato
	(modalità predefinita) OFF-TV REMOTE 	Disabilita il telecomando della TV.
	SAMSUNG-TV REMOTE 	Abilita il telecomando IR di una TV Samsung.
	ALL-TV REMOTE 	Abilita il telecomando IR di una TV di terze parti.

04 CONNESSIONE DELLA SOUNDBAR

Collegamento del cavo di alimentazione e delle unità

Utilizzare i componenti di alimentazione per collegare il Subwoofer e la Soundbar alla presa elettrica nell'ordine seguente:

- Per ulteriori informazioni sui requisiti di alimentazione elettrica e sul consumo di energia, vedere l'etichetta applicata al prodotto. (Etichetta: base dell'unità principale della Soundbar)

1. Collegare il cavo di alimentazione al subwoofer.

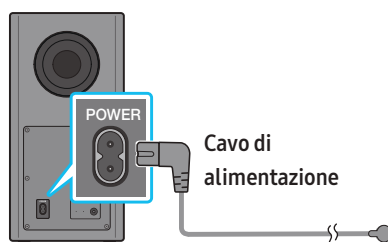

Parte posteriore del subwoofer

2. Collegare innanzitutto il cavo di alimentazione all'adattatore CA/CC.
Collegare l'adattatore CA/CC (con il cavo di alimentazione) alla Soundbar.

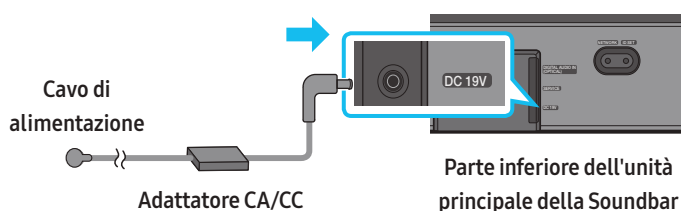

3. Collegare all'alimentazione la Soundbar e il subwoofer. Il subwoofer si collega automaticamente quando viene accesa la Soundbar.

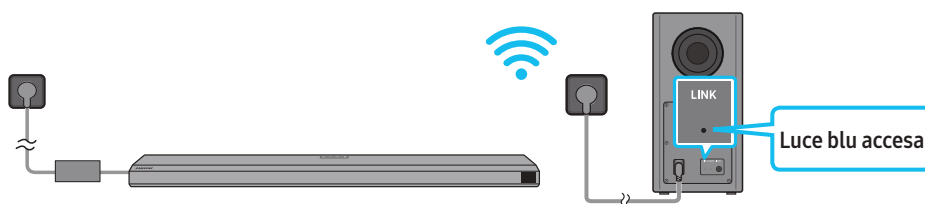

NOTA

- Eseguire l'allacciamento elettrico del Subwoofer prima di collegarlo alla Soundbar. Il Subwoofer si conetterà automaticamente all'accensione della Soundbar.
- Se si disinserisce e si inserisce il cavo di alimentazione quando il prodotto è acceso, la Soundbar si accende automaticamente.
- Assicurarsi di appoggiare l'adattatore CA/CC in piano su un tavolo o sul pavimento. Se si posiziona l'adattatore CA/CC in modo che penda con l'ingresso del cavo CA rivolto verso l'alto, acqua o altre sostanze estranee potrebbero penetrare nell'adattatore e causarne il malfunzionamento.

Collegamento manuale del Subwoofer

Prima di eseguire la procedura di collegamento manuale:

- Assicurarsi che i cavi di alimentazione della Soundbar e del Subwoofer siano collegati correttamente.
- Assicurarsi che la Soundbar sia spenta.

1. Spegnerne l'unità principale della Soundbar.

2. Tenere premuto **ID SET** sulla parte superiore del subwoofer per almeno 5 secondi.
 - L'indicatore rosso sulla parte posteriore del diffusore si spegne e l'indicatore blu lampeggia.

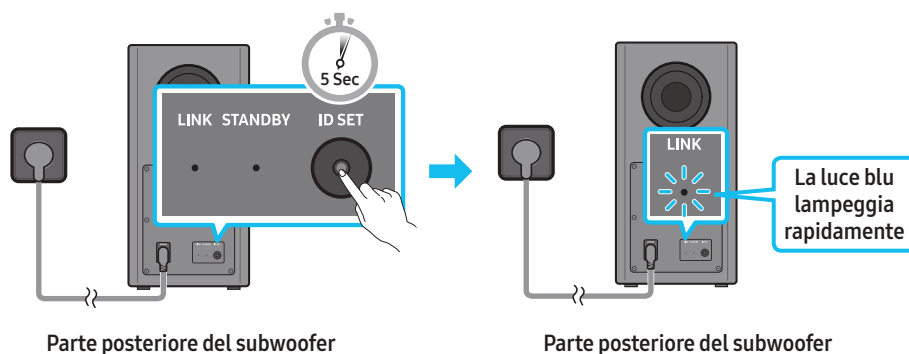

3. Premere il pulsante **Su** sul telecomando per 5 secondi.
 - Il messaggio **ID SET** viene visualizzato brevemente sul display della Soundbar.
 - Al termine dell'operazione **ID SET**, la Soundbar si accenderà automaticamente.

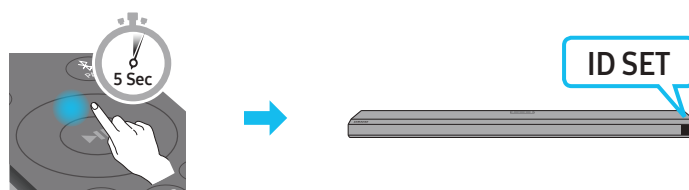

4. Assicurarsi che il LED LINK emetta una luce blu fissa (collegamento completato).

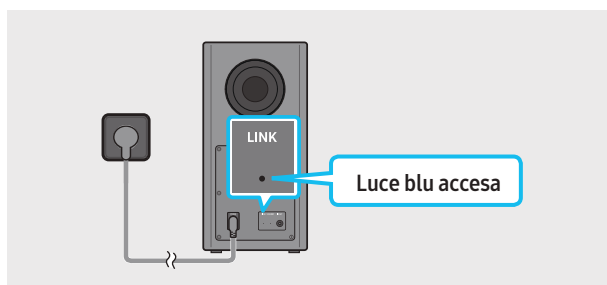

L'indicatore LED LINK smette di lampeggiare e la luce blu rimane fissa quando viene stabilita una connessione tra la Soundbar e il Subwoofer wireless.

Indicatori LED nella parte posteriore del Subwoofer

LED	Stato	Descrizione	Risoluzione
	Acceso	Connessione stabilita correttamente (funzionamento normale)	-
	Lampeggiante	Recupero della connessione	Assicurarsi che il cavo di alimentazione collegato all'unità principale della Soundbar sia inserito correttamente o attendere circa 5 minuti. Se l'indicatore continua a lampeggiare, provare a collegare manualmente il Subwoofer. Vedere pagina 12.
	Acceso	Standby (con l'unità principale della Soundbar spenta)	Assicurarsi che il cavo di alimentazione collegato all'unità principale della Soundbar sia inserito correttamente.
		Connessione non riuscita	Riconnettersi. Vedere le istruzioni per il collegamento manuale a pagina 12.
	Lampeggiante	Malfunzionamento	Vedere le informazioni di contatto relative al Centro assistenza Samsung riportate nel presente manuale.

NOTA

- Se l'unità principale è spenta, il Subwoofer wireless entrerà nella modalità standby e lo STANDBY LED sul retro del Subwoofer diventerà rosso dopo aver lampeggiato in blu per molte volte.

- Se nelle vicinanze della Soundbar si utilizza un dispositivo che si trova sulla sua stessa frequenza, le interferenze potrebbero causare interruzioni dell'audio.
- La distanza di trasmissione massima del segnale wireless dell'unità principale è di circa 10 metri, ma può variare a seconda dell'ambiente operativo. Se tra l'unità principale e il Subwoofer wireless è presente una parete metallica o in cemento armato, il sistema potrebbe non funzionare affatto poiché il segnale wireless non è in grado di attraversare il metallo.

 **ATTENZIONE**

- Le antenne di ricezione wireless sono integrate nel subwoofer wireless. Tenere l'unità lontana da acqua e umidità.
- Per un ascolto ottimale, assicurarsi che l'area intorno al Subwoofer wireless e al Modulo ricevitore wireless (venduto separatamente) sia libera da ostruzioni.

Collegamento di un SWA-9500S (venduto separatamente) alla Soundbar

Per ascoltare il vero audio surround wireless, collegare il Kit altoparlante posteriore wireless Samsung (SWA-9500S, venduto separatamente) alla Soundbar.

Per informazioni dettagliate sui collegamenti, consultare il manuale del Kit altoparlante posteriore wireless Samsung.

05 UTILIZZO DI UNA CONNESSIONE CABLATA ALLA TV

Metodo 1. Collegamento con HDMI

⚠ ATTENZIONE

- Dopo aver collegato il cavo HDMI e il cavo ottico, il segnale HDMI viene ricevuto per primo.
- Per collegare il cavo HDMI alla TV e alla Soundbar, assicurarsi di collegare i terminali contrassegnati ARC. In caso contrario, l'audio della TV non verrà emesso.
- Si consiglia di utilizzare un cavo **High Speed HDMI Cable with Ethernet**.

Collegamento di un TV in grado di supportare HDMI ARC (Audio Return Channel)

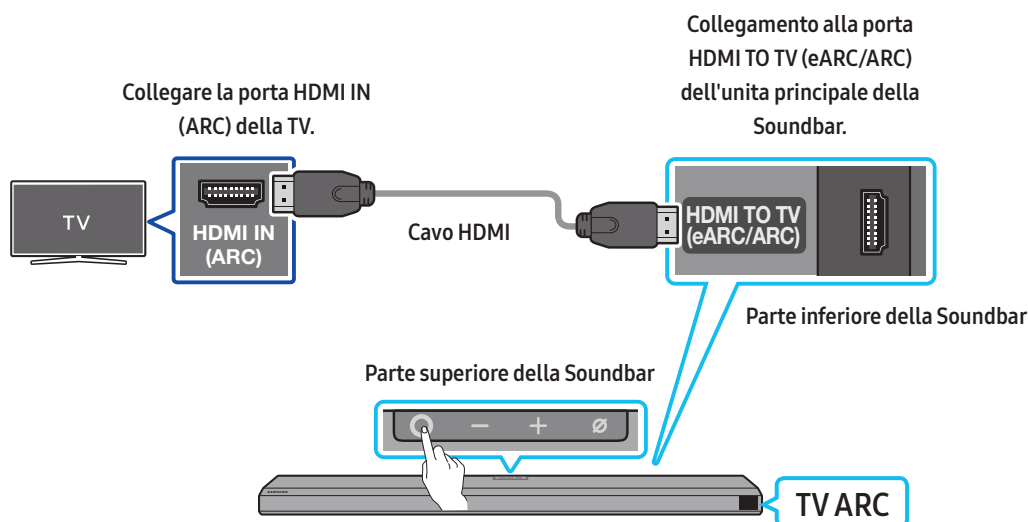

1. Con la Soundbar e la TV spente, collegare il cavo HDMI come mostrato nella figura.
2. Accendere la Soundbar e la TV.
3. Il messaggio **"TV ARC"** viene visualizzato nella finestra di visualizzazione dell'unità principale della Soundbar che diffonde l'audio della TV.
 - Se il TV non emette suoni, premere il pulsante **○ (Multifunzione)** sulla parte superiore della Soundbar oppure il pulsante **☰ (Sorgente)** sul telecomando per selezionare la modalità **"D.IN"**. Lo schermo visualizza i messaggi **"D.IN"** e **"TV ARC"** in sequenza, quindi l'audio del TV viene riprodotto.
 - Se si collega un TV in grado di supportare la funzione eARC, sul display viene visualizzata la scritta **"eARC"** e l'audio viene riprodotto.
 - Per effettuare il collegamento con eARC, tale funzione deve essere impostata su On nel menu del TV. Per dettagli sull'impostazione, consultare il manuale utente del TV (ad es. TV Samsung: Home (🏠) → Impostazioni (⚙️) → Audio → Impostazioni avanzate → Modalità HDMI-eARC (Auto)).
 - Se il messaggio **"TV ARC"** non viene visualizzato nella finestra di visualizzazione dell'unità principale della Soundbar, assicurarsi che il cavo HDMI sia stato collegato alla porta corretta.
 - Utilizzare i tasti del volume sul telecomando della TV per regolare il volume della Soundbar.

NOTA

- Quando si connette una TV che supporta HDMI ARC (Audio Return Channel) alla Soundbar con un cavo HDMI, è possibile trasmettere i dati audio e video digitali senza collegare un cavo ottico separato.
- Se possibile, è consigliabile utilizzare un cavo HDMI senza anima. Se si utilizza un cavo HDMI con anima, utilizzarne uno di diametro inferiore a 14 mm.
- Questa funzione non è disponibile se il cavo HDMI non supporta ARC.
- Quando l'audio di una stazione è codificato in Dolby Digital e "Formato audio di uscita digitale" sulla TV è impostato su PCM, è consigliabile modificare l'impostazione in Dolby Digital. Dopo aver modificato l'impostazione sulla TV, la qualità dell'audio migliorerà sensibilmente. (Il menu della TV potrebbe utilizzare parole diverse per Dolby Digital e PCM a seconda del produttore della TV.)

Metodo 2. Connessione tramite cavo ottico

Elenco di controllo propedeutico al collegamento

- Dopo aver collegato il cavo HDMI e il cavo ottico, il segnale HDMI viene ricevuto per primo.
- Se si utilizza un cavo ottico e i terminali sono dotati di coperture, assicurarsi di rimuovere le coperture.

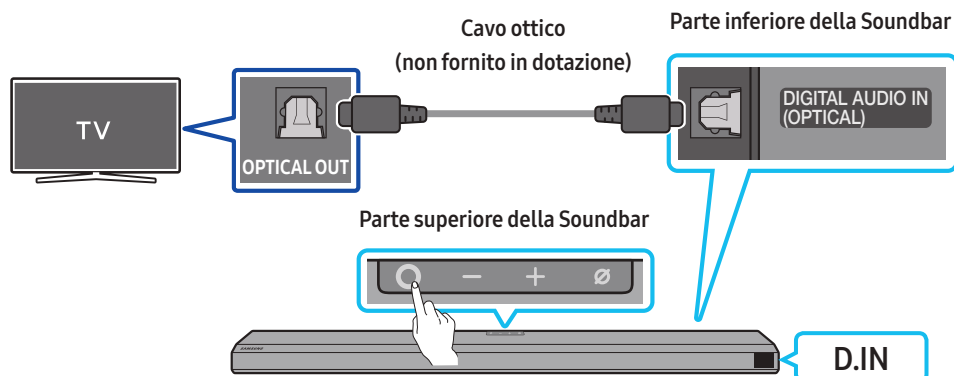

1. Con la TV e la Soundbar spente, collegare la porta **DIGITAL AUDIO IN (OPTICAL)** sulla Soundbar e la porta di uscita **OPTICAL** sulla TV con il cavo ottico (non in dotazione), come mostrato nella figura.
2. Accendere la Soundbar e la TV.
3. Premere il pulsante **○ (Multifunzione)** sulla parte superiore della Soundbar o il pulsante **☰ (Sorgente)** sul telecomando per selezionare la modalità **"D.IN"**.
4. L'audio della TV viene diffuso dalla Soundbar.

Utilizzo della funzione Q-Symphony

Per la funzione Q-Symphony, la Soundbar si sincronizza con un TV Samsung per emettere l'audio attraverso due dispositivi e ottenere un effetto surround ottimale. Quando la Soundbar è connessa, viene visualizzato il menu **"TV+Soundbar"** sotto il menu **Uscita audio** del TV. Selezionare il menu corrispondente.

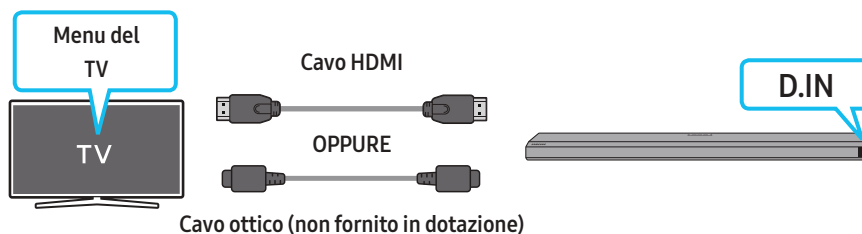

- Esempio di menu del TV: **TV + [AV] nome serie Soundbar (HDMI)**

NOTA

- Può funzionare secondo il codec supportato dal TV.
- Questa funzione è supportata solo quando il cavo HDMI o il cavo ottico (non fornito in dotazione) è collegato.
- Questa funzione è disponibile su alcuni TV Samsung e alcuni modelli di Soundbar.

Uso dell'audio Spacefit

Per qualità audio migliorata tramite l'analisi degli spazi di ascolto.

Per abilitare questa funzione, attivare la modalità **Adaptive Sound+** nel menu del TV Samsung (Home (🏠) → Impostazioni (⚙️) → Generali → Impostazioni modalità intelligente → Adaptive Sound+).

NOTA

- La modalità audio della Soundbar verrà impostata automaticamente su **Adaptive Sound+** se si abilita la modalità **Adaptive Sound+** sul TV.
- Questa funzione è disponibile quando la Soundbar è collegata a modelli di TV Samsung specifici.

06 UTILIZZO DI UNA CONNESSIONE WIRELESS ALLA TV

Metodo 1. Connessione tramite Bluetooth

Quando una TV Samsung viene connessa tramite Bluetooth, è possibile ascoltare l'audio stereo senza l'ingombro dei cavi.

- È possibile connettere una sola TV Samsung alla volta.
- È possibile connettere una TV Samsung che supporta il Bluetooth. Verificare le specifiche della TV.

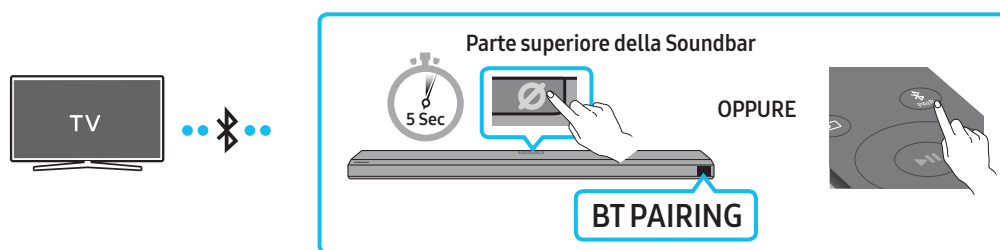

La connessione iniziale

1. Premere il pulsante **PAIR** sul telecomando della Soundbar per attivare la modalità "BT PAIRING".

(OPPURE) a. Premere il pulsante **○ (Multifunzione)** sul pannello superiore e selezionare "BT".

In pochi secondi "BT" diventa automaticamente "BT PAIRING" o "BT READY" se la connessione viene stabilita.

b. Quando "BT READY" viene visualizzato, tenere premuto il pulsante **⊘ (Mic On/Off)** sul pannello superiore della Soundbar per più di 5 secondi per visualizzare "BT PAIRING".

2. Selezionare la modalità Bluetooth sulla TV Samsung.

(ad es. Home (🏠) → Impostazioni (⚙️) → Audio → Uscita audio → Elenco altoparlanti Bluetooth → [AV] Samsung Soundbar Q800A / Q810A (Bluetooth))

3. Selezionare "[AV] Samsung Soundbar Q800A / Q810A" dall'elenco visualizzato sullo schermo del TV.

Nell'elenco dei dispositivi Bluetooth della TV è indicata una Soundbar disponibile con "Associazione richiesta" o "Associata". Per connettere una TV Samsung alla Soundbar, selezionare il messaggio, quindi stabilire una connessione.

- Dopo aver connesso la TV Samsung, sul display anteriore della Soundbar viene visualizzato [Nome TV] → "BT".

4. L'audio della TV Samsung viene ora emesso dalla Soundbar.

- Dopo aver connesso la Soundbar alla TV Samsung una prima volta, utilizzare la modalità "BT READY" per riconnetterla.

Se il dispositivo non si connette

- Se nell'elenco degli altoparlanti visualizzato sul TV Samsung è presente una Soundbar esistente (ad es. [AV] Samsung Soundbar Q800A / Q810A), eliminarla.
- Ripetere i passaggi da 1 a 3.

Disconnessione della Soundbar dalla TV Samsung

Premere il pulsante **○ (Multifunzione)** sulla parte superiore della Soundbar o il pulsante **📺 (Sorgente)** sul telecomando per selezionare una modalità diversa da "BT".

- La disconnessione richiede tempo perché la TV Samsung deve ricevere una risposta dalla Soundbar. (Il tempo necessario potrebbe variare in base al modello di TV Samsung.)

Qual è la differenza tra BT READY e BT PAIRING?

- **BT READY**: In questa modalità, è possibile riconnettere qualsiasi TV o dispositivo mobile Samsung connesso in precedenza.
- **BT PAIRING**: In questa modalità, è possibile connettere un nuovo dispositivo alla Soundbar. (Premere il pulsante **PAIR** sul telecomando della Soundbar oppure tenere premuto il pulsante **⊘ (Mic On/Off)** sulla parte superiore della Soundbar per più di 5 secondi quando la Soundbar è in modalità "BT".)

Note sulla connessione Bluetooth

- Individuare un nuovo dispositivo nel raggio di copertura di 1 m da connettere tramite Bluetooth.
- Se viene richiesto un codice PIN quando si connette un dispositivo Bluetooth, inserire <0000>.
- La Soundbar si spegne automaticamente dopo 18 minuti nello stato Pronto.
- La Soundbar non esegue la connessione o la ricerca Bluetooth correttamente nelle situazioni seguenti:
 - in presenza di un forte campo elettrico intorno alla Soundbar.
 - quando più dispositivi Bluetooth sono associati contemporaneamente alla Soundbar.
 - se il dispositivo Bluetooth è spento, non è presente o non funziona correttamente.
- I dispositivi elettronici possono causare interferenze radio. I dispositivi che generano onde elettromagnetiche come i forni a microonde, i dispositivi LAN wireless e così via devono essere tenuti lontano dall'unità principale della Soundbar.

Metodo 2. Connessione tramite Wi-Fi

Elenco di controllo propedeutico al collegamento

- La connessione Wi-Fi è disponibile solo sulla TV Samsung.
- Controllare se **il router wireless (Wi-Fi)** è acceso e se **il TV è connesso al router**.
- Il TV e la Soundbar devono essere connessi alla stessa rete wireless (Wi-Fi).
- Se il router wireless (Wi-Fi) utilizza un canale DFS, non sarà possibile stabilire una connessione Wi-Fi tra il TV e la Soundbar. Per dettagli, contattare il provider di servizi Internet.
- Dal momento che i menu possono differire a seconda dell'anno di produzione, consultare il manuale del TV in uso.
- Per connettere il TV alla Soundbar tramite Wi-Fi, collegare prima la Soundbar al router wireless. Vedere pagina 22 per i dettagli su come stabilire una connessione Wi-Fi.

1. Per ulteriori informazioni sulla connessione Wi-Fi alla Soundbar, vedere pagina 22, **“Metodo 2. Connessione tramite Wi-Fi (rete wireless)”**.

2. Cambiare la sorgente di ingresso della TV usando il menu Audio sulla Soundbar.

- **TV Samsung rilasciati nel 2017 o negli anni successivi**

Home (🏠) → Impostazioni (⚙️) → Audio → Uscita audio → [AV] Samsung Soundbar Q800A / Q810A (Wi-Fi)

07 CONNESSIONE DI UN DISPOSITIVO ESTERNO

Metodo 1. Connessione tramite cavo HDMI (compatibile con decodificazione e riproduzione Dolby Atmos)

Elenco di controllo propedeutico al collegamento

- Se l'opzione Audio secondario è presente tra le opzioni dell'uscita audio, assicurarsi che sia impostata su Off.
- Assicurarsi che il contenuto supporti il Dolby Atmos®.

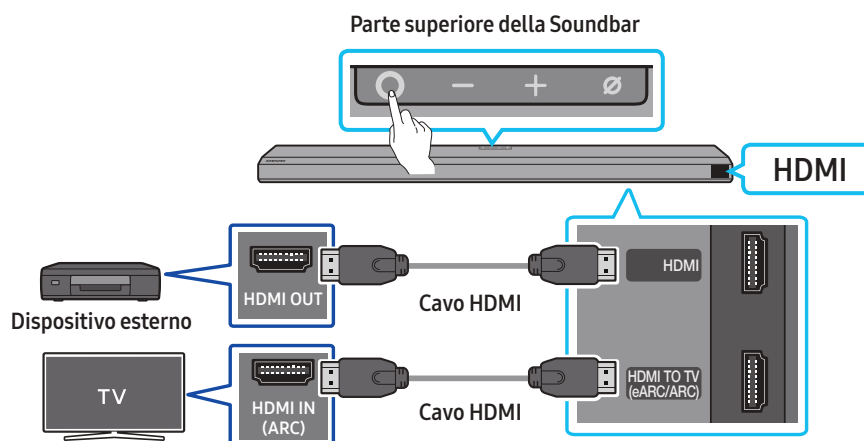

1. Utilizzare un cavo HDMI per collegare la porta HDMI OUT del dispositivo esterno e la porta **HDMI** nella parte inferiore della Soundbar.
2. Utilizzare un cavo HDMI per collegare la porta HDMI IN del TV e la porta **HDMI TO TV (eARC/ARC)** nella parte inferiore della Soundbar.
3. Accendere la Soundbar, il TV e il dispositivo esterno.
4. Premere il pulsante **○ (Multifunzione)** sulla parte superiore della Soundbar o il pulsante **☞ (Sorgente)** sul telecomando per selezionare la modalità "HDMI".
5. Il display Soundbar indica che la modalità "HDMI" è al momento selezionata e che la Soundbar inizia a riprodurre l'audio.

NOTA

- **Quando si usa Dolby Atmos®:** Se la sorgente di ingresso è Dolby Atmos®, l'uscita è a 3.1.2 canali.
- Se è stata attivata la sorgente Dolby Atmos®, sul display anteriore viene visualizzata la scritta "DOLBY ATMOS".
- **Configurazione di Dolby Atmos® sul player BD o su altri dispositivi**
Aprire le opzioni relative all'uscita audio nel menu delle impostazioni del player BD o di un altro dispositivo e assicurarsi che l'opzione "Nessuna codifica" sia selezionata per Bitstream. Ad esempio, su un lettore BD Samsung, accedere al menu iniziale → Audio → Uscita digitale, quindi selezionare Bitstream (non elaborato).

Specifiche segnali UHD supportata (3840 x 2160p)

Frequenza fotogrammi (fps)	Profondità colori	RGB 4:4:4	YCbCr 4:4:4	YCbCr 4:2:2	YCbCr 4:2:0
< 60	8 bit	0	0	0	0
	10 bit	-	-	0	0
	12 bit	-	-	0	0
120	8 bit	-	-	-	-
	10 bit	-	-	-	-

- La specifica supportata può variare a seconda del dispositivo esterno connesso o delle condizioni di utilizzo.

Metodo 2. Connessione tramite cavo ottico

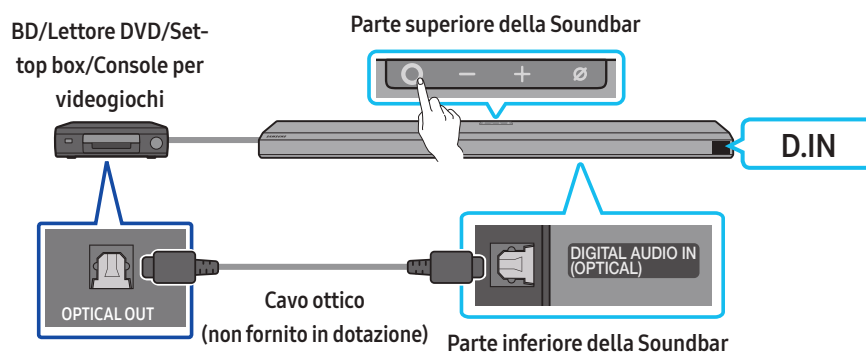

1. Utilizzare un cavo ottico (non fornito in dotazione) per collegare la porta **DIGITAL AUDIO IN (OPTICAL)** della Soundbar e la porta **OPTICAL OUT** del dispositivo esterno.
2. Accendere la Soundbar e il dispositivo esterno.
3. Per selezionare la modalità **"D.IN"**, premere il pulsante **○ (Multifunzione)** sulla parte superiore della Soundbar o il pulsante **☞ (Sorgente)** sul telecomando.
4. La Soundbar riprodurrà i suoni provenienti dal dispositivo esterno.

08 CONNESSIONE DI UN DISPOSITIVO MOBILE

Metodo 1. Connessione tramite Bluetooth

Quando un dispositivo mobile viene connesso tramite Bluetooth, è possibile ascoltare l'audio stereo senza l'ingombro dei cavi.

- Quando si connette un dispositivo Bluetooth associato con la Soundbar spenta, la Soundbar si accende automaticamente.

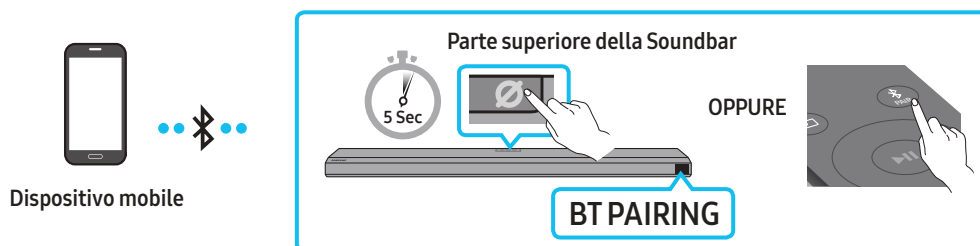

La connessione iniziale

- Quando si connette un nuovo dispositivo Bluetooth, assicurarsi che si trovi nel raggio di copertura di 1 m.

1. Premere il pulsante **PAIR** sul telecomando della Soundbar per attivare la modalità "BT PAIRING".

(OPPURE) a. Premere il pulsante **○ (Multifunzione)** sul pannello superiore e selezionare "BT".

In pochi secondi "BT" diventa automaticamente "BT PAIRING" o "BT READY" se la connessione viene stabilita.

b. Quando "BT READY" viene visualizzato, tenere premuto il pulsante **⊘ (Mic On/Off)** sul pannello superiore della Soundbar per più di 5 secondi per visualizzare "BT PAIRING".

2. Sul dispositivo, selezionare "[AV] Samsung Soundbar Q800A / Q810A" dall'elenco visualizzato.

- Quando la Soundbar è connessa al dispositivo mobile, sul display anteriore viene visualizzato [Nome dispositivo mobile] → "BT".

3. Riprodurre i file musicali dal dispositivo connesso tramite Bluetooth attraverso la Soundbar.

- Dopo aver collegato la Soundbar al dispositivo mobile una prima volta, utilizzare la modalità "BT READY" per riconnettersi.

Se il dispositivo non si connette

- Se nell'elenco degli altoparlanti visualizzato sul dispositivo mobile è presente una Soundbar esistente (ad es. "[AV] Samsung Soundbar Q800A / Q810A"), eliminarla.
- Ripetere i passaggi 1 e 2.

Qual è la differenza tra BT READY e BT PAIRING?

- **BT READY** : In questa modalità, è possibile riconnettere qualsiasi TV o dispositivo mobile Samsung connesso in precedenza.
- **BT PAIRING** : In questa modalità, è possibile connettere un nuovo dispositivo alla Soundbar.
(Premere il pulsante **PAIR** sul telecomando della Soundbar oppure tenere premuto il pulsante **⊘ (Mic On/Off)** sulla parte superiore della Soundbar per più di 5 secondi quando la Soundbar è in modalità "BT".)

Note sulla connessione Bluetooth

- Individuare un nuovo dispositivo nel raggio di copertura di 1 m da connettere tramite Bluetooth.
- Se viene richiesto un codice PIN quando si connette un dispositivo Bluetooth, inserire <0000>.
- La Soundbar si spegne automaticamente dopo 18 minuti nello stato Pronto.
- La Soundbar non esegue la connessione o la ricerca Bluetooth correttamente nelle situazioni seguenti:
 - in presenza di un forte campo elettrico intorno alla Soundbar.
 - quando più dispositivi Bluetooth sono associati contemporaneamente alla Soundbar.
 - se il dispositivo Bluetooth è spento, non è presente o non funziona correttamente.
- I dispositivi elettronici possono causare interferenze radio. I dispositivi che generano onde elettromagnetiche come i forni a microonde, i dispositivi LAN wireless e così via devono essere tenuti lontano dall'unità principale della Soundbar.
- La Soundbar è in grado di supportare i dati SBC (44,1 kHz, 48 kHz).
- Collegare soltanto a un dispositivo Bluetooth in grado di supportare la funzione A2DP (AV).
- Non è possibile collegare la Soundbar a un dispositivo Bluetooth in grado di supportare soltanto la funzione di vivavoce HF (Hands Free).
- Quando si collega la Soundbar a un dispositivo Bluetooth, posizionare i due dispositivi il più vicino possibile.
- Maggiore è la distanza tra la Soundbar e il dispositivo Bluetooth, peggiore sarà la qualità dell'audio.
Il collegamento Bluetooth potrebbe interrompersi se i dispositivi non rientrano nel range di copertura.
- Il collegamento Bluetooth potrebbe non funzionare come previsto in aree con scarsa ricezione.

- Potrebbero verificarsi rumori o malfunzionamenti sul dispositivo Bluetooth nelle condizioni seguenti:
 - Se il corpo entra in contatto con il trasmettitore di segnale sul dispositivo Bluetooth o sulla Soundbar.
 - Negli angoli o in aree con ostacoli nelle vicinanze, come pareti o muri divisorii, dove potrebbero verificarsi variazioni di corrente.
 - Quando esposto a interferenze radio di altri prodotti che operano sugli stessi intervalli di frequenza, come apparecchiature mediche, forni a microonde e dispositivi LAN wireless.
 - Ostacoli come porte e pareti possono comunque incidere sulla qualità dell'audio anche quando i dispositivi si trovano all'interno della portata effettiva.
- Tenere presente che non è possibile associare la Soundbar con altri dispositivi Bluetooth mentre l'opzione Bluetooth è in uso.
- Questo dispositivo wireless potrebbe causare interferenze elettriche durante il funzionamento.

Disconnessione del dispositivo Bluetooth dalla Soundbar

È possibile scollegare un dispositivo Bluetooth dalla Soundbar. Per le istruzioni, vedere il manuale utente del dispositivo Bluetooth.

- La Soundbar verrà scollegata.
- Quando la Soundbar è scollegata dal dispositivo Bluetooth, sul suo display anteriore verrà visualizzato il messaggio "BT DISCONNECTED".

Disconnessione della Soundbar dal dispositivo Bluetooth

Premere il pulsante **O (Multifunzione)** sulla parte superiore della Soundbar o il pulsante **S (Sorgente)** sul telecomando per passare a una modalità diversa da "BT".

- La disconnessione richiede del tempo poiché il dispositivo Bluetooth deve ricevere una risposta dalla Soundbar (il tempo necessario può variare a seconda del dispositivo Bluetooth).
- Quando la Soundbar è scollegata dal dispositivo Bluetooth, sul suo display anteriore verrà visualizzato il messaggio "BT DISCONNECTED".

Metodo 2. Connessione tramite Wi-Fi (rete wireless)

Per connettere una Soundbar a un dispositivo mobile tramite una rete wireless (Wi-Fi), è necessario disporre dell'app **SmartThings**.

La connessione iniziale

1. Installare e avviare l'app **SmartThings** dal dispositivo mobile (smartphone o tablet).
2. Sull'app, seguire le istruzioni per aggiungere la Soundbar.
 - Il popup automatico (seconda screenshot di seguito) potrebbe non essere visualizzato su alcuni dispositivi. Se la finestra popup non viene visualizzata, premere "+" sulla schermata **Home**. La Soundbar viene aggiunta all'app.

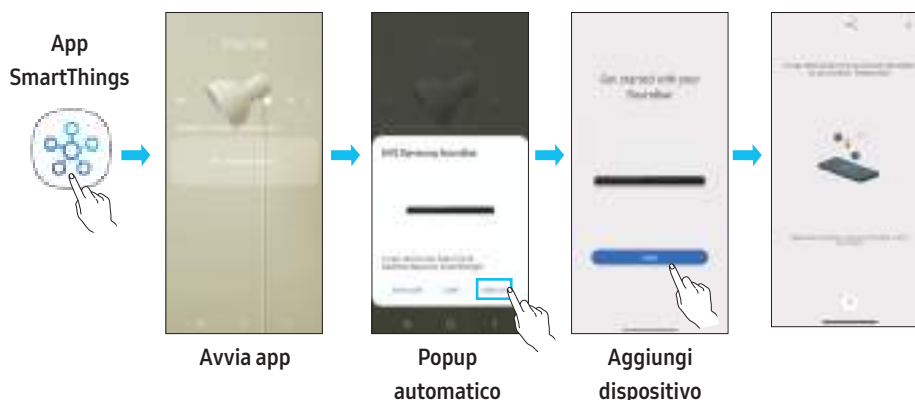

Guida introduttiva ad Amazon Alexa (Alexa integrata)

- Amazon Alexa è un servizio fornito da Amazon.
- Questa funzione potrebbe non essere supportata in base al modello posseduto e all'area geografica di appartenenza.
- Questa funzione supporta solo alcune lingue e le funzioni supportate potrebbero variare in base all'area geografica.
- Per le specifiche o la compatibilità del prodotto fare riferimento al sito Web Samsung (www.samsung.com).

Alexa consente di riprodurre musica, ascoltare notizie, vedere le previsioni meteo e controllare elettrodomestici.

Per utilizzare Amazon Alexa, è necessario disporre di un account Amazon per connettere la Soundbar attraverso la rete.

1. Installare l'app **SmartThings** sul dispositivo mobile e avviarla.
2. Inserire le credenziali dell'account Alexa seguendo le istruzioni visualizzate nell'app e accedere al servizio.

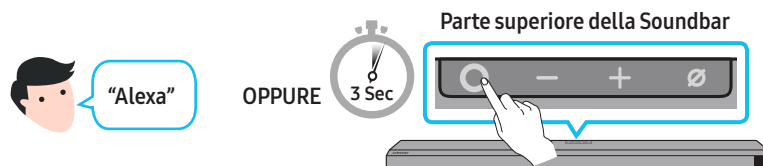

3. Chiamare Alexa o premere il pulsante **○ (Multifunzione)** sulla Soundbar per 3 secondi per utilizzare il servizio Alexa.
 - Premere il pulsante **○ (Multifunzione)** per 3 secondi per chiamare Alexa. Parlare con il pulsante premuto per abilitare il riconoscimento vocale.

Usare i comandi vocali per controllare la Soundbar

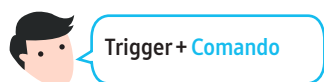

Da provare	Esempio di cosa dire
Controllo volume	"Alexa, aumenta il volume. "
	"Alexa, diminuisci il volume "
Ascolto di contenuto in streaming da Amazon Music	"Alexa, riproduci della musica jazz "
Controllo riproduzione	"Alexa, riproduci la canzone successiva. "
	"Alexa, ferma la musica. "
	"Alexa, come si chiama questa canzone? "
Informazioni meteo	"Alexa, che tempo fa? "
Programmazione timer	"Alexa, imposta un timer di 10 minuti. "

Guida introduttiva ad Amazon Alexa con un prodotto Amazon (compatibile con Alexa)

- Questa funzione potrebbe non essere supportata in base al modello posseduto e all'area geografica di appartenenza.
- Questa funzione supporta solo alcune lingue e le funzioni supportate potrebbero variare in base all'area geografica.
- Per le specifiche o la compatibilità del prodotto fare riferimento al sito Web Samsung (www.samsung.com).
- Il servizio è fornito da Amazon e può essere terminato in qualsiasi momento. Samsung non si assume alcuna responsabilità per la disponibilità del servizio.
- La schermata dell'app Amazon Alexa è soggetta a modifiche senza preavviso.

Collega e utilizza con un prodotto Amazon (Amazon Echo)

È possibile utilizzare un prodotto Amazon Echo per controllare la Soundbar e usufruire dei servizi musicali forniti da Amazon Echo. Per utilizzare Amazon Alexa, è necessario disporre di un account Amazon per connettere la Soundbar attraverso la rete.

1. Installare l'app **SmartThings** sul dispositivo mobile e avviarla.
2. Inserire le credenziali dell'account Alexa seguendo le istruzioni visualizzate nell'app e accedere al servizio.

Usare i comandi vocali per controllare la Soundbar

- I servizi di Amazon Echo utilizzabili con la Soundbar sono limitati alla musica. Per accedere ad altri servizi di Amazon Echo, come ad esempio le notizie e le previsioni meteorologiche, è necessario utilizzare un prodotto Amazon Echo.



Trigger + Comando + Nome altoparlante

* Per usare i comandi vocali per controllare la Soundbar denominata "Sala"

Azione	Comando vocale
Per impostare il livello di volume su 5	"Alexa Imposta il volume su 5 su Sala "
Per aumentare il livello di volume	"Alexa Alza il volume su Sala "
Per disattivare l'audio	"Alexa Disattiva l'audio su Sala "
Per ascoltare una stazione radio denominata KISS FM	"Alexa Riproduci Kiss FM su Sala "
Per riprodurre la canzone successiva	"Alexa Prossima canzone su Sala "
Per arrestare l'audio	"Alexa Arresta su Sala "
Per disattivare l'audio	"Alexa Disattiva su Sala "

Utilizzo di Tap Sound

Tocca la Soundbar con il tuo dispositivo mobile per riprodurre il suono del contenuto sul dispositivo mobile tramite la Soundbar.

- A seconda del dispositivo mobile, questa funzione potrebbe non essere supportata.
- Questa funzione è disponibile solo con i dispositivi mobili Samsung con Android 8.1 o versione successiva.

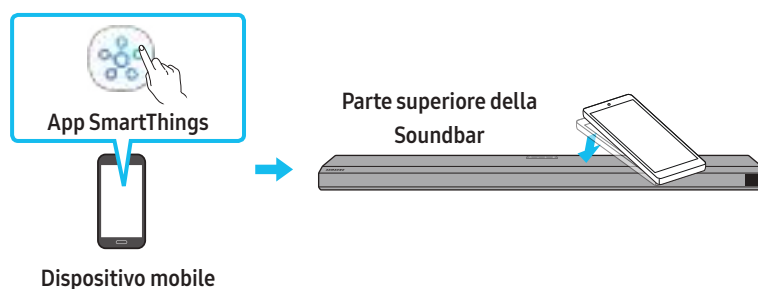

1. Attivare la funzione **Tap Sound** sul dispositivo mobile.
 - Per i dettagli su come attivare la funzione, consultare **“Impostazione della funzione Tap Sound”** di seguito.
2. Toccare la Soundbar con il dispositivo mobile. Selezionare **“Start now”** nella finestra dei messaggi che viene visualizzata. Viene stabilita una connessione Bluetooth tra dispositivo mobile e Soundbar.
3. Riprodurre il suono dei contenuti sul dispositivo mobile attraverso la Soundbar.
 - Questa funzione consente di collegare un dispositivo mobile alla Soundbar tramite Bluetooth rilevando le vibrazioni che si verificano quando il dispositivo tocca la Soundbar.
 - Assicurarsi che il dispositivo mobile non tocchi un angolo appuntito della Soundbar. La Soundbar o il dispositivo mobile può graffiarsi o danneggiarsi.
 - Si consiglia di utilizzare una cover per il dispositivo mobile. Toccare leggermente l'ampia area nella parte superiore della Soundbar, senza esercitare una forza eccessiva.
 - Per usare questa funzione, aggiornare l'app **SmartThings** all'ultima versione.
A seconda della versione dell'app, questa funzione potrebbe non essere supportata.

Impostazione della funzione Tap Sound

Usare l'app **SmartThings** per attivare la funzione **Tap View, Tap Sound**.

1. Eseguire l'app **SmartThings** sul dispositivo mobile.
2. Selezionare (☰ → ⚙️) nella schermata dell'app **SmartThings** visualizzata sul dispositivo mobile.
3. Impostare **“Tap View, Tap Sound”** su Attivo per consentire il funzionamento della funzione quando un dispositivo mobile si avvicina alla Soundbar. La funzione è attivata.

NOTA

- Quando il dispositivo mobile è in modalità di risparmio energetico, la funzione **Tap Sound** non è in operazione.
- La funzione **Tap Sound** potrebbe non funzionare se ci sono dispositivi vicino alla Soundbar che causano interferenze radio come i dispositivi elettrici. Assicurarsi che i dispositivi che possono causare interferenze radio siano posizionati a una distanza sufficiente dalla Soundbar.

09 CONNESSIONE AD APPLE AIRPLAY 2

Questa funzione potrebbe non essere disponibile in alcuni Paesi.

Collega e utilizza con un prodotto Apple

- Con AirPlay 2, puoi controllare il sistema audio di casa tua dal tuo iPhone, iPad, HomePod, o Apple TV.
- Questa Soundbar Samsung supporta AirPlay 2 e richiede iOS 11.4 o versioni successive.

NOTA

- Verificare che la Soundbar sia connessa al Wi-Fi (consultare **Metodo 2. Connessione tramite Wi-Fi (rete wireless)**).

10 INSTALLAZIONE DEL SUPPORTO PER MONTAGGIO A PARETE

Precauzioni per l'installazione

- Installare solo su una parete verticale.
- Non installare in luoghi caratterizzati da temperature e/o umidità elevate.
- Verificare se la parete è sufficientemente solida per sostenere il peso del prodotto. In caso contrario, rinforzare la parete o scegliere un altro punto per il montaggio.
- Acquistare e utilizzare viti o tasselli di fissaggio appropriati per il tipo di parete (cartongesso, ferro, legno e così via). Se possibile, fissare le viti ai montanti della parete.
- Acquistare viti di montaggio a parete in base al tipo e allo spessore della parete su cui si desidera montare la Soundbar.
 - Diametro: M5
 - Lunghezza: consigliati almeno 35 mm.
- Prima di installare la Soundbar sulla parete, collegare i cavi dall'unità ai dispositivi esterni.
- Prima di installare l'unità, assicurarsi che sia spenta e scollegata dall'alimentazione. In caso contrario, potrebbero verificarsi scosse elettriche.

Componenti del supporto per montaggio a parete

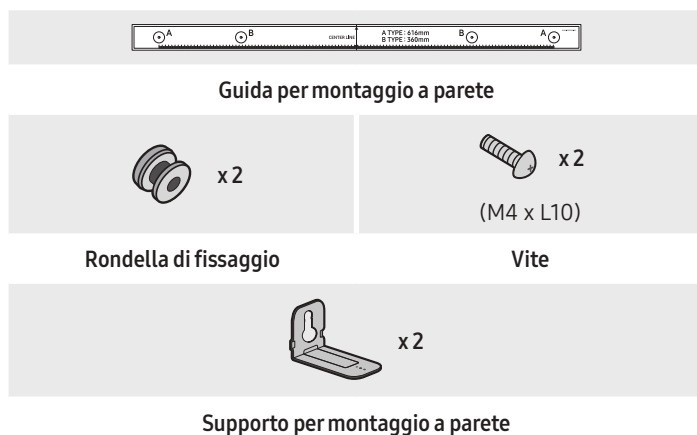

1. Posizionare la **Guida per il montaggio a parete** contro la superficie della parete.
 - La **Guida per il montaggio a parete** deve essere a livello.
 - Installare la Soundbar almeno 5 cm sotto il TV se quest'ultimo è montato sulla parete.

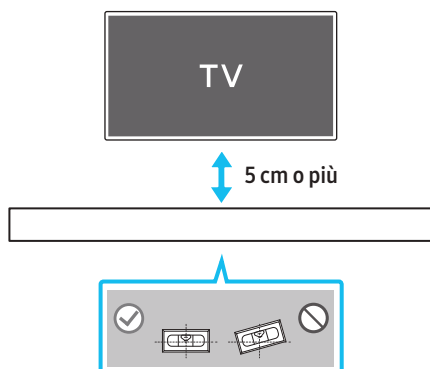

2. Allineare la **linea centrale della Guida per il montaggio a parete** con il centro del TV (se si è deciso di montare la Soundbar sotto al TV) e fissare la **Guida per il montaggio a parete** al muro con del nastro adesivo.
 - Se la Soundbar non verrà montata sotto al TV, posizionare la **linea centrale** al centro della superficie di installazione.

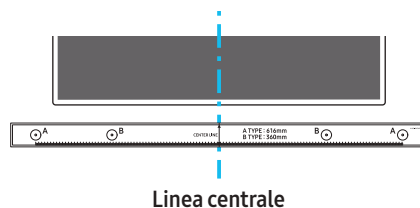

3. Spingere la punta di una penna o di una matita nel centro dei disegni **TIPO A** su ciascuna estremità della Guida per segnare la posizione dei fori per le viti di montaggio e rimuovere la **Guida per il montaggio a parete**.

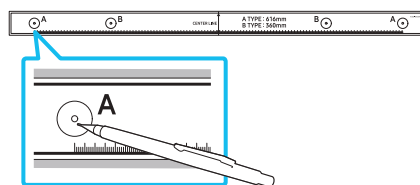

4. Utilizzando il trapano con una punta delle giuste dimensioni, praticare un foro nella parete in corrispondenza di ciascun segno.
 - Se i contrassegni non corrispondono alle posizioni delle viti prigioniere, accertarsi di inserire viti o tasselli adeguati nei fori prima di inserire le viti di montaggio. Se si utilizzano ancoraggi o tasselli, assicurarsi che i fori praticati siano sufficientemente grandi da accogliere gli ancoraggi o i tasselli utilizzati.
5. Far passare una vite (non fornita in dotazione) attraverso ciascuna **Rondella di fissaggio**, quindi avvitare saldamente ciascuna vite in un apposito foro.

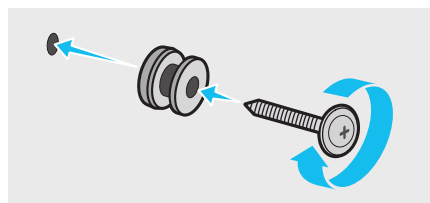

6. Installare le 2 **staffe di montaggio a parete** nell'orientamento corretto sulla parte inferiore della Soundbar utilizzando 2 **viti**.

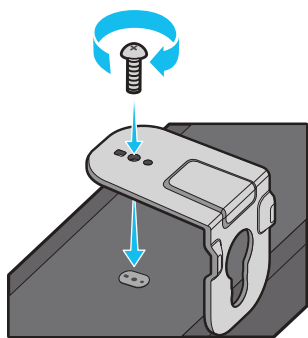

- Durante il montaggio, assicurarsi che la parte di sostegno delle **staffe di montaggio a parete** si trovi dietro la parte posteriore della Soundbar.

Parte posteriore della Soundbar

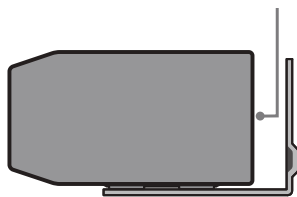

Estremità destra della Soundbar

7. Installare la Soundbar con le **staffe di montaggio a parete** fissando tali **staffe** sulle **viti di sostegno** posizionate sulla parete.

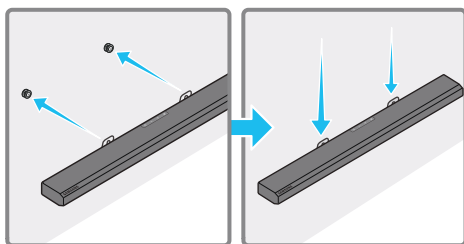

8. Far scorrere la Soundbar verso il basso come mostrato di seguito per fare in modo che le **staffe di montaggio a parete** siano posizionate saldamente sulle **viti di sostegno**.

- Inserire le **viti di sostegno** nella parte larga (inferiore) delle **staffe di montaggio a parete** e far scivolare le **staffe** verso il basso per fare in modo che **queste ultime** siano posizionate saldamente sulle **viti di sostegno**.

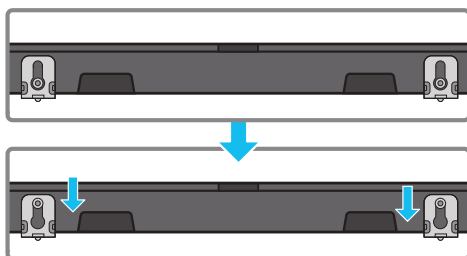

11 INSTALLAZIONE DELLA SOUNDBAR SUL PIEDISTALLO DEL TV

Componente

 x 4

Gommino del piedino

Fissare il **Gommino del piedino** nella parte superiore della Soundbar prima di collocarla in posizione sopra il piedistallo. Non dimenticare di montare i **Gommini dei piedini** per fare in modo che i due dispositivi non poggino fuori dai bordi del piedistallo del TV. Fare riferimento alla seguente figura.

Gommino del piedino

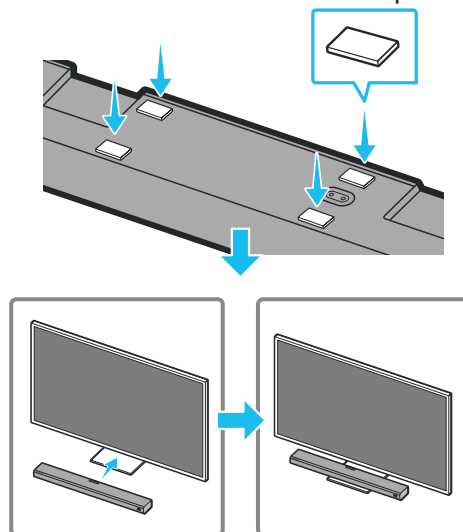

Collocare la Soundbar sul piedistallo di una TV.

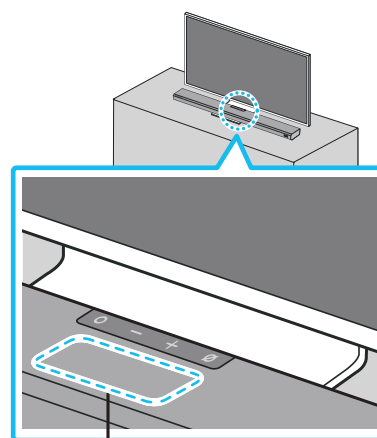

Microfono

Come illustrato nell'immagine, allineare il centro della Soundbar al centro del TV, quindi, prestando la massima attenzione, posizionare la Soundbar sul piedistallo del TV.

A questo punto, posizionare il microfono nella parte anteriore del piedistallo per non interferire con il riconoscimento vocale.

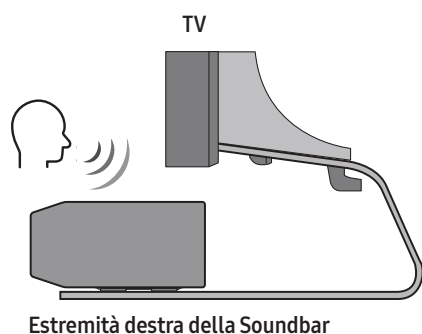

NOTA

- Assicurarsi che la Soundbar sia posizionata su una superficie piana e solida.
- Una distanza insufficiente dal TV potrebbe causare problemi acustici e di riconoscimento vocale.

12 AGGIORNAMENTO SOFTWARE

Aggiornamento automatico

Quando la Soundbar è connessa a Internet, gli aggiornamenti software avvengono automaticamente quando la Soundbar è spenta.

- Per utilizzare la funzione Aggiornamento automatico, la Soundbar deve essere connessa a Internet.

La connessione Wi-Fi alla Soundbar termina quando si disinserisce il cavo di alimentazione della Soundbar o l'alimentazione viene interrotta. Se l'alimentazione viene interrotta, quando viene ripristinata o si ricollega il cavo di alimentazione, accendere la Soundbar, quindi riconnetterla a Internet.

Aggiornamento USB

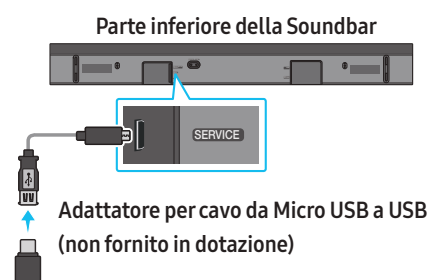

Samsung potrebbe in futuro rendere disponibili aggiornamenti per il firmware di sistema della Soundbar.

Quando è disponibile un aggiornamento, è possibile aggiornare la Soundbar connettendo l'unità USB che contiene il firmware di aggiornamento alla porta **SERVICE** della Soundbar.

1. Andare al sito Web Samsung (www.samsung.com) → cercare il nome del modello nell'opzione di menu dell'assistenza clienti.
 - Per ulteriori informazioni sull'aggiornamento, consultare la Guida all'aggiornamento.
2. Scaricare il file di aggiornamento (tipo USB).
3. Decomprimere il file per creare una cartella con il nome file.
4. Archiviare la cartella creata in un dispositivo USB, quindi collegarlo alla Soundbar.
5. Accendere la Soundbar. L'aggiornamento del prodotto viene avviato entro 3 minuti e viene visualizzato il messaggio **"UPDATE"**.
 - Durante l'aggiornamento, non spegnere o rimuovere l'USB.
 - Se il messaggio **"UPDATE"** non viene visualizzato sul display, scollegare e ricollegare il cavo di alimentazione alla Soundbar.
 - Se la versione più recente è già installata, l'aggiornamento non verrà effettuato.
 - A seconda del tipo di USB, l'aggiornamento potrebbe non essere supportato.

Inizializzazione



Con la Soundbar accesa, premere i pulsanti **— + (Volume)** sul corpo in contemporanea per almeno 5 secondi. Viene visualizzato il messaggio **"INIT"** sul display e la Soundbar viene inizializzata.

⚠ ATTENZIONE

- Verranno inizializzate tutte le impostazioni della Soundbar. Assicurarsi di eseguire questa procedura soltanto se l'inizializzazione è necessaria.

13 RISOLUZIONE DEI PROBLEMI

Prima di richiedere assistenza, verificare quanto segue.

La Soundbar non si accende

- Assicurarsi che il cavo di alimentazione della Soundbar sia inserita correttamente nella presa.

La Soundbar funziona in modo non regolare

- Disinserire e reinserire il cavo di alimentazione.
- Rimuovere il cavo di alimentazione dal dispositivo esterno e riprovare.
- In assenza di segnale, la Soundbar si spegne automaticamente dopo un certo periodo di tempo. Accendere la Soundbar. (Vedere pagina 9.)

Se il telecomando non funziona

- Puntare il telecomando direttamente sulla Soundbar.
- Sostituire le batterie.

La Soundbar non emette suoni

- Il volume della Soundbar è troppo basso o azzerato. Regolare il volume.
- Quando è connesso un dispositivo esterno (STB, dispositivo Bluetooth, dispositivo mobile e così via), regolare il volume del dispositivo esterno.
- Per l'uscita audio della TV, selezionare Soundbar. (TV Samsung: Home (🏠) → Impostazioni (⚙) → Audio → Uscita audio → Seleziona Soundbar)
- Il collegamento del cavo alla Soundbar non può essere allentato. Rimuovere il cavo e ricollegarlo.
- Rimuovere completamente il cavo di alimentazione, ricollegarlo e accendere il prodotto.
- Inizializzare il prodotto e riprovare. (Vedere pagina 30.)

Il Subwoofer non emette suoni

- Assicurarsi che l'indicatore LED nella parte posteriore del subwoofer emetta una luce blu. Ricollegare la Soundbar e il Subwoofer se l'indicatore lampeggia in blu o diventa rosso. (Vedere pagina 12.)
- Potrebbe verificarsi un problema se è presente un ostacolo tra la Soundbar e il subwoofer. Spostare i dispositivi in un'area libera da ostacoli.
- Altri dispositivi che inviano segnali in radiofrequenza nelle vicinanze potrebbero interrompere il collegamento. Tenere lontano il diffusore da questi dispositivi.
- Rimuovere e ricollegare la spina di alimentazione.

Il volume del subwoofer è troppo basso

- Il volume originale del contenuto riprodotto potrebbe essere basso. Provare a regolare il livello del subwoofer. (Vedere pagina 10.)
- Avvicinare a sé il diffusore del subwoofer.

Se il TV non è collegato tramite HDMI TO TV (eARC/ARC) (DA HDMI A TV) (eARC/ARC)

- Assicurarsi che il cavo HDMI sia collegato correttamente al terminale ARC. (Vedere pagina 15.)
- La connessione potrebbe essere impedita da un dispositivo esterno connesso (set-top box, console per videogame e così via). Collegare direttamente la Soundbar.
- HDMI-CEC potrebbe non essere attivo sulla TV. Attivare CEC sul menu della TV. (TV Samsung: Home (🏠) → Impostazioni (⚙️) → Generali → Gestione dispositivi esterni → Anynet+ (HDMI-CEC) ON)
- Per effettuare il collegamento con eARC, tale funzione deve essere impostata su On nel menu del TV. (TV Samsung: Home (🏠) → Impostazioni (⚙️) → Audio → Impostazioni avanzate → Modalità HDMI-eARC (Auto))

L'audio non viene riprodotto quando il collegamento al TV viene effettuato nella modalità HDMI TO TV (eARC/ARC)

- Il dispositivo non è in grado di riprodurre il segnale di ingresso. Impostare l'uscita audio della TV su PCM o Dolby Digital. (Per una TV Samsung: Home (🏠) → Impostazioni (⚙️) → Audio → Impostazioni avanzate → Formato audio uscita digitale)

La Soundbar non si connette tramite Bluetooth

- Quando si connette un nuovo dispositivo, impostare la connessione su "BT PAIRING". (Premere il pulsante **PAIR** sul telecomando oppure premere il pulsante **Mic On/Off** sul dispositivo per almeno 5 secondi.)
- Se la Soundbar è collegata a un altro dispositivo, scollegarlo prima di cambiare dispositivo.
- Riconnetterlo dopo aver rimosso l'elenco degli altoparlanti Bluetooth sul dispositivo da connettere. (TV Samsung: Home (🏠) → Impostazioni (⚙️) → Audio → Sound Output → Elenco altoparlanti Bluetooth)
- Il collegamento automatico della TV potrebbe essere disabilitato. Mentre la Soundbar è nello stato "BT READY", tenere premuto il pulsante **Sinistro** sul telecomando della Soundbar per 5 secondi per selezionare **ON-TV CONNECT**. Se viene visualizzata la scritta **OFF-TV CONNECT**, tenere nuovamente premuto il pulsante **Sinistro** per 5 secondi per cambiare la selezione.
- Rimuovere e ricollegare la spina di alimentazione, quindi riprovare.
- Inizializzare il prodotto e riprovare. (Vedere pagina 30.)

L'audio si interrompe se connesso tramite Bluetooth

- Alcuni dispositivi, ad es. microonde, router wireless ecc., possono causare interferenze radio se posizionati troppo vicino alla Soundbar.
- Se il dispositivo connesso tramite Bluetooth viene posizionato troppo lontano dalla Soundbar, l'audio potrebbe interrompersi. Avvicinare il dispositivo alla Soundbar.
- Se una parte del corpo entra in contatto con il trasmettitore Bluetooth o se il prodotto è installato su mobili di metallo, l'audio potrebbe interrompersi. Controllare l'ambiente di installazione e le condizioni d'uso.

Impossibile collegarsi al Wi-Fi

- Verificare se il router wireless è acceso.
- Spegnerlo, riaccenderlo, quindi riprovare.
- La Soundbar non si connette se il segnale wireless è troppo debole. Provare ad avvicinare il router alla Soundbar o a eliminare eventuali ostacoli tra la Soundbar e il router, se possibile.
- Se il router wireless è nuovo, è necessario riconfigurare le impostazioni di rete del diffusore.

La Soundbar non si accende automaticamente con il TV

- Quando si spegne la Soundbar mentre si guarda la TV, la sincronizzazione della potenza con la TV è disattivata. Spegnerla la TV.

La funzione AVA non è disponibile nei casi seguenti.

- La funzione AVA non sarà disponibile con la funzione Q-symphony.
- La funzione AVA non sarà disponibile se il microfono è spento.

14 LICENZA



Dolby, Dolby Atmos, and the double-D symbol are registered trademarks of Dolby Laboratories Licensing Corporation. Manufactured under license from Dolby Laboratories. Confidential unpublished works. Copyright © 2012-2020 Dolby Laboratories. All rights reserved.



For DTS patents, see <http://patents.dts.com>. Manufactured under license from DTS, Inc. (for companies headquartered in the U.S./Japan/Taiwan) or under license from DTS Licensing Limited (for all other companies). DTS, DTS:X Pro, DTS:X, and the DTS:X logo are registered trademarks or trademarks of DTS, Inc. in the United States and other countries. © 2020 DTS, Inc. ALL RIGHTS RESERVED.



The terms HDMI and HDMI High-Definition Multimedia Interface, and the HDMI Logo are trademarks or registered trademarks of HDMI Licensing Administrator, Inc. in the United States and other countries.



- Usa il tuo cellulare, tablet o computer come telecomando remoto per Spotify. Vai su [spotify.com/connect](https://www.spotify.com/connect) per scoprire come
 - Per il software Spotify soggetto a licenze di terzi vai su: <https://www.spotify.com/connect/third-party-licenses>.
-



- Apple, AirPlay, iPhone, iPad, HomePod, and Apple TV are trademarks of Apple Inc., registered in the U.S. and other countries.
 - Use of the Works with Apple badge means that an accessory has been designed to work specifically with the technology identified in the badge and has been certified by the developer to meet Apple performance standards.
-

15 AVVISO DI LICENZA PER IL SOFTWARE OPEN SOURCE

Per inviare domande e richieste di informazioni sulle open source, contattare Samsung Open Source (<http://opensource.samsung.com>)

16 NOTE IMPORTANTI SUL SERVIZIO

- Le figure e le illustrazioni nel presente manuale utente sono fornite solo come riferimento e possono differire dall'aspetto effettivo del prodotto.
- Potrebbe venire addebitato un costo amministrativo nei seguenti casi:
 - (a) l'utente richiede l'assistenza di un tecnico e non viene rilevato alcun difetto nel prodotto (ovvero, l'utente non ha letto il manuale utente).
 - (b) l'utente porta l'unità in un centro di riparazione e non viene rilevato alcun difetto nel prodotto (ovvero, l'utente non ha letto il manuale utente).
- Prima della visita di un tecnico, l'utente viene informato dell'importo del costo amministrativo.

17 SPECIFICHE E GUIDA

Specifiche

Nome modello	HW-Q800A / HW-Q810A
Peso	3,6 kg
Dimensioni (L x A x P)	980,0 x 60,0 x 115,0 mm
Intervallo di temperatura di esercizio	da +5 °C a +35 °C
Intervallo di umidità operativa	10 % ~ 75%
AMPLIFICATORE Potenza di uscita nominale	((30 W x 4) + (20 W x 2) + 10 W) + 160 W
Formati di riproduzione supportati	Dolby 5.1ch/Dolby Digital Plus/Dolby TRUE HD/Dolby ATMOS DTS 5.1ch/DTS HD/DTS-HD Master Audio/DTS:X/LPCM 8Ch
POTENZA DI USCITA DISPOSITIVO WIRELESS Potenza max trasmettitore Wi-Fi	100 mW a 2,4 GHz – 2,4835 GHz, 200 mW a 5,15 GHz – 5,25 GHz, 100 mW a 5,25 GHz – 5,35 GHz e 5,47 GHz – 5,725 GHz
POTENZA DI USCITA DISPOSITIVO WIRELESS Potenza max trasmettitore BT	100mW a 2,4GHz – 2,4835GHz
POTENZA DI USCITA DISPOSITIVO WIRELESS Potenza max trasmettitore SRD	25 mW a 5,775GHz – 5,875GHz

Nome subwoofer	PS-WA85B
Peso	9,8 kg
Dimensioni (L x A x P)	210,0 x 403,0 x 403,0 mm
AMPLIFICATORE Potenza di uscita nominale	160 W
POTENZA DI USCITA DISPOSITIVO WIRELESS Potenza max trasmettitore SRD	25 mW a 5,775GHz – 5,875GHz

NOTA

- Samsung Electronics Co., Ltd si riserva il diritto di modificare le specifiche senza preavviso.
- Il peso e le dimensioni sono approssimativi.

Precauzione: Se si attiva/disattiva il Wi-Fi, la Soundbar viene riavviata automaticamente.

Consumo di energia complessivo in standby (W)	5,5 W
Wi-Fi Metodo di disattivazione della porta	Premere il pulsante ID SET sul pannello inferiore della Soundbar per 30 secondi per attivare/ disattivare il Wi-Fi.
Bluetooth Metodo di disattivazione della porta	Premere il pulsante NETWORK sul pannello inferiore della Soundbar per 30 secondi per attivare/disattivare il Bluetooth.

- Con la presente, Samsung dichiara che questa apparecchiatura radio è conforme alla Direttiva 2014/53/UE e ai relativi requisiti di legge del Regno Unito. Il testo completo della dichiarazione di conformità è disponibile al seguente indirizzo: <http://www.samsung.com>. Andare alla pagina Supporto e immettere il nome del modello. L'uso di questa apparecchiatura è consentito in tutti i Paesi dell'UE e nel Regno Unito. La funzione 5 GHz WLAN (Wi-Fi o SRD) di questa apparecchiatura può essere utilizzata solo in ambienti interni.



[Corretto smaltimento delle batterie del prodotto]

(Applicabile nei Paesi con sistemi di raccolta differenziata)

Il simbolo riportato sulla batteria o sulla sua documentazione o confezione indica che le batterie di questo prodotto non devono essere smaltite con altri rifiuti al termine del ciclo di vita. Dove raffigurati, i simboli chimici Hg, Cd o Pb indicano che la batteria contiene mercurio, cadmio o piombo in quantità superiori ai livelli di riferimento della direttiva CE 2006/66.

Se le batterie non vengono smaltite correttamente, queste sostanze possono causare danni alla salute umana o all'ambiente.

Per proteggere le risorse naturali e favorire il riutilizzo dei materiali, separare le batterie dagli altri tipi di rifiuti e utilizzare il sistema di conferimento gratuito previsto nella propria area di residenza.



**Corretto smaltimento del prodotto
(rifiuti elettrici ed elettronici)**

(Applicabile nei Paesi con sistemi di raccolta differenziata)

Il simbolo riportato sul prodotto, sugli accessori o sulla documentazione indica che il prodotto e i relativi accessori elettronici (quali caricabatterie, cuffia e cavo USB) non devono essere smaltiti con altri rifiuti al termine del ciclo di vita. Per evitare eventuali danni all'ambiente o alla salute causati dallo smaltimento dei rifiuti non corretto, si invita l'utente a separare il prodotto e i suddetti accessori da altri tipi di rifiuti, conferendoli ai soggetti autorizzati secondo le normative locali.

Gli utenti domestici, in alternativa alla gestione autonoma di cui sopra, potranno consegnare l'apparecchiatura che si desidera smaltire al rivenditore, al momento dell'acquisto di una nuova apparecchiatura di tipo equivalente. Presso i rivenditori di prodotti elettronici con superficie di vendita di almeno 400 m² è inoltre possibile consegnare gratuitamente, senza obbligo di acquisto, i prodotti elettronici da smaltire con dimensioni inferiori a 25 cm.

Gli utenti professionali (imprese e professionisti) sono invitati a contattare il proprio fornitore e verificare i termini e le condizioni del contratto di acquisto. Questo prodotto e i relativi accessori elettronici non devono essere smaltiti unitamente ad altri rifiuti commerciali.

Per informazioni sugli impegni ambientali assunti da Samsung e gli obblighi normativi specifici del prodotto, ad es. REACH, WEEE, batterie, visitare la pagina <http://www.samsung.com/it/aboutsamsung/sustainability/environment/our-commitment/data/>

REGOLAMENTO DELLA COMMISSIONE (UE) 2019/1782

Requisiti di progettazione eco-compatibile per gli alimentatori esterni:

www.samsung.com/global/ecodesign_component





DROŠĪBAS INFORMĀCIJA

DROŠĪBAS BRĪDINĀJUMI

LAI SAMAZINĀTU ELEKTRISKĀS STRĀVAS TRIECIENA RISKU, NENOŅEMIET PĀRSEGU (VAI KORPUSA AIZMUGURI).

IERĪCES IEKŠPUSĒ NEATRODAS NEVIENA DETAĻA, KURAS APKOPE BŪTU JĀVEIC LIETOTĀJAM. UZTICIET APKOPI KVALIFICĒTIEM APKOPES SPECIĀLISTIEM.

Skaidrojumus par simboliem, kas var būt redzami uz jūsu Samsung izstrādājuma, skatiet tālāk tabulā.

	UZMANĪBU ELEKTROŠOKA RISKI. NEATVERIET.	
	Šis simbols norāda, ka iekšpusē pastāv augsts spriegums. Jebkāda veida saskare ar jebkādu šī izstrādājuma iekšējo daļu ir bīstama.	
	Šis simbols norāda, ka izstrādājuma komplektācijā ir iekļauta svarīga literatūra par izmantošanu un apkopi.	
	II klases izstrādājums: šis simbols norāda, ka nav nepieciešams drošības savienojums ar elektrisko zemējumu. Ja šis simbols nav redzams uz izstrādājuma ar strāvas vadu, izstrādājumam IR JĀIZVEIDO drošs savienojums ar aizsargzemējumu (zemējumu).	
	Maiņstrāvas spriegums: ar šo simbolu apzīmētais nominālais spriegums ir maiņstrāvas spriegums.	
	Līdzstrāvas spriegums: ar šo simbolu tiek apzīmēts nominālais līdzstrāvas spriegums	
	Uzmanību! Skatiet lietošanas instrukciju: šis simbols norāda, ka lietotājam jāiepazīstas ar lietotāja rokasgrāmatu, lai iegūtu ar drošību saistītu informāciju.	

BRĪDINĀJUMS

- Lai mazinātu elektrošoka risku, nepakļaujiet šo ierīci lietum un mitrumam.

UZMANĪBU!

- LAI NOVĒRSTU ELEKTROŠOKA RISKU, NOVIETOJIET SPRAUDŅA PLATO PLAKANO ZARU PRET SPRAUGU UN PILNĪBĀ IEVIETOJIET KONTAKTTAPU SPRAUGĀ.
- Šī ierīce vienmēr ir jāpievieno maiņstrāvas kontaktligzdai ar aizsargzemējuma savienojumu.
- Lai atvienotu ierīci no elektrotīkla, spraudnis ir jāatvieno no elektrotīkla kontaktligzdas, tāpēc elektrotīkla spraudnim ir jābūt viegli pieejamam.
- Sargājiet šo ierīci no pilošiem vai izšļakstītiem šķidrumiem. Nenovietojiet uz ierīces priekšmetus, kas pildīti ar šķidrumu, piemēram, vāzes.
- Lai pilnībā izslēgtu šo ierīci, strāvas vada kontaktdakša ir jāatvieno no sienas kontaktligzdas. Šī iemesla dēļ barošanas spraudnim vienmēr ir jābūt viegli un ātri pieejamam.

PIESARDZĪBAS PASĀKUMI

1. Nodrošiniet, ka maiņstrāvas padeves avots jūsu mājā atbilst strāvas prasībām, kas norādītas uz identifikācijas uzlīmes, kas atrodas izstrādājuma apakšdaļā. Novietojiet izstrādājumu horizontāli uz piemērota pamata (mēbelēm), lai ap to būtu pietiekami daudz brīvas vietas ventilācijai (7~10 cm). Pārlicinieties, ka ventilācijas spraugas nav aizsegta. Nenovietojiet ierīci uz pastiprinātiem vai cita aprīkojuma, kas var sakarst. Šī ierīce nav paredzēta nepārtrauktai lietošanai. Lai ierīci pilnīgi izslēgtu, atvienojiet maiņstrāvas spraudni no sienas kontaktligzdas. Atvienojiet ierīci no elektrības, ja to nelietosiet ilgāku laika posmu.
2. Negaisu laikā atvienojot strāvas vada kontaktdakšu no sienas kontaktligzdas. Sprieguma maksimālā līmeņa sasniegšana zibens dēļ var izraisīt ierīces bojājumus.
3. Nepakļaujiet ierīci tiešai saules staru vai citu siltuma avotu iedarbībai. Tas var izraisīt ierīces pārkaršanu un darbības traucējumus.
4. Sargājiet izstrādājumu no mitruma (piemēram, vāzēm) un pārmērīga karstuma (piemēram, kamīna) vai aprīkojuma, kas rada spēcīgu magnētisko vai elektrisko lauku. Atvienojiet strāvas vadu no maiņstrāvas kontaktligzdas, ja ierīces darbība ir traucēta. Šis izstrādājums nav paredzēts lietošanai rūpnieciskos apstākļos. Tas ir paredzēts tikai personiskai lietošanai. Ja izstrādājums tiek glabāts zemā temperatūrā, var izveidoties kondensāts. Ja ziemas laikā transportējat šo ierīci, nogaidiet aptuveni divas stundas pēc tās novietošanas telpā, līdz ierīce ir telpas temperatūrā, un tikai pēc tam to lietojiet.
5. Šajā izstrādājumā izmantotā baterija satur ķīmiskas vielas, kas ir kaitīgas videi. Neizmetiet bateriju sadzīves atkritumos. Nepakļaujiet bateriju augstas temperatūras, tiešas saules gaismas vai liesmu iedarbībai. Nepievienojiet baterijas išslēgumam, neizjauciet un nepārkarsējiet to. UZMANĪBU! Ja baterija tiek nepareizi nomainīta, pastāv sprādziena risks. Nomainiet tikai ar tāda paša vai atbilstoša nomināla bateriju.

SATURS

01	Komponentu pārbaude	6
02	Produkta pārskats	7
	Soundbar priekšējais panelis / augšējais panelis	7
	Soundbar apakšējais panelis	7
03	Sistēmas Soundbar tālvadības pults izmantošana	9
	Bateriju ievietošana pirms tālvadības pults lietošanas (AA baterijas x 2)	9
	Kā izmantot tālvadības pulti	9
	Aktīvais balss pastiprinātājs (AVA)	10
	Slēpto pogu izmantošana (pogas, kurām ir vairāk nekā viena funkcija)	10
	Izvedes specifikācijas dažādiem skaņas efektu režīmiem	11
	Soundbar skaļuma pielāgošana, izmantojot TV tālvadības pulti	11
04	Sistēmas Soundbar pievienošana	12
	Strāvas un ierīču pievienošana	12
	– Zemfrekvenču skaļruņa manuāla pievienošana	12
	– LED indikatori zemfrekvenču skaļruņa aizmugurē	13
	SWA-9500S (iegādājams atsevišķi) pievienošana Soundbar	14
05	Vadu savienojums ar televizoru	15
	1. metode Savienošana, izmantojot HDMI	15
	– TV, kas atbalsta HDMI ARC (Audio Return Channel — audio atgriešanas kanāls), pievienošana	15
	2. metode Savienojuma izveide, izmantojot optisko kabeli	16
06	Bezvadu savienojums ar televizoru	17
	1. metode Savienojuma izveide, izmantojot Bluetooth	17
	2. metode Savienošana, izmantojot Wi-Fi	18
07	Ārējās ierīces pievienošana	19
	1. metode Savienojuma izveide, izmantojot HDMI kabeli (ar Dolby Atmos dekodēšanas un atskaņošanas funkciju)	19
	2. metode Savienojuma izveide, izmantojot optisko kabeli	20
08	Mobilās ierīces pievienošana	21
	1. metode Savienojuma izveide, izmantojot Bluetooth	21
	2. metode Savienojuma izveide, izmantojot Wi-Fi (bezvadu tīklu)	22
	Darba sākšana ar Amazon Alexa (iebūvētā Alexa)	23
	Darba sākšana ar Alexa Amazon produktā (darbojas ar Alexa)	24
	Funkcijas Tap Sound lietošana	25
09	Savienojuma izveide ar Apple AirPlay 2	26
	Savienojuma izveide un lietošana ar Apple produktu	26
10	Sienas stiprinājuma uzstādīšana	27
	Piesardzības pasākumi uzstādīšanas laikā	27
	Sienas stiprinājuma komponenti	27

11	Sistēmas Soundbar novietošana virs televizora statīva	28
	Komponents	28
12	Programmatūras atjaunināšana	29
	Automātiskā atjaunināšana	29
	USB atjauninājumi	29
	Inicializācija	30
13	Problēmu novēršana	30
14	Licence	32
15	Paziņojums par atvērtā pirmkoda licenci	32
16	Svarīgi paziņojumi par apkalpošanu	32
17	Specifikācijas un norādes	33
	Specifikācijas	33

01 KOMPONENTU PĀRBAUDE

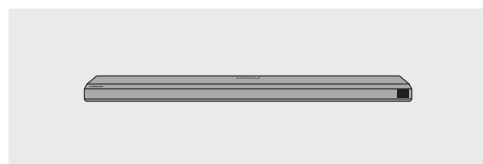

Soundbar galvenā ierīce



Soundbar tālvadības pults/baterijas



Zemfrekvenču skaļrunis

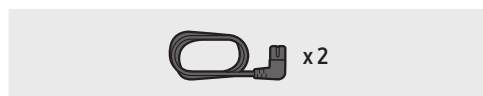

Strāvas vads (zemfrekvenču skaļrunis, Soundbar)



Maiņstrāvas/līdzstrāvas adapteris (Soundbar)

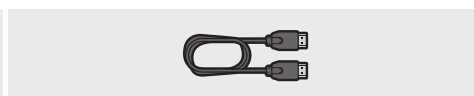

HDMI kabelis

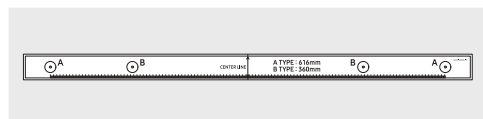

Sienas stiprinājuma vadotne



Skrūves turētājs

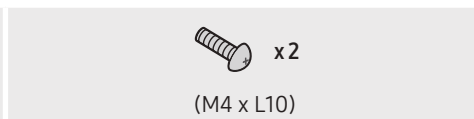

Skrūve



Sienas stiprinājuma kronšteins







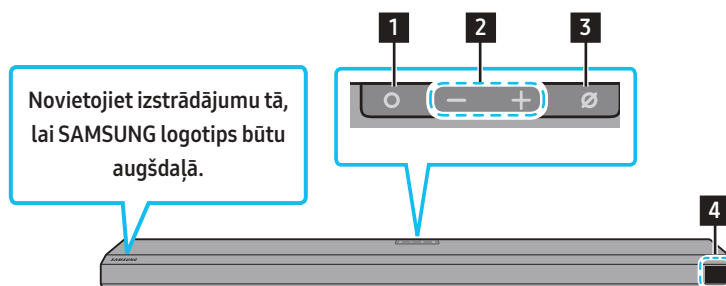

Pamatnes gumija

- Papildinformāciju par barošanas avotu un enerģijas patēriņu skatiet uz izstrādājuma etiķetes. (etiķete: Soundbar galvenās ierīces apakšdaļa)
- Lai iegādātos papildu komponentus vai izvēles kabeļus, sazinieties ar Samsung servisa centru vai Samsung klientu apkalpošanas centru.
- Papildinformāciju par sienas stiprinājumu vai pamatnes gumiju skatiet 27~29. lpp.
- Dizains, specifikācijas un programmas ekrāns var tikt mainīts bez iepriekšēja brīdinājuma.
- Piederumu izskats var nedaudz atšķirties no iepriekšējos attēlos redzamā.

02 PRODUKTA PĀRSKATS

Soundbar priekšējais panelis / augšējais panelis



1	Poga  (vairākas funkcijas) <ul style="list-style-type: none">Gaidstāves režīmā nospiediet poga  (vairākas funkcijas), lai ieslēgtu Soundbar.Lai mainītu ievades avotu, nospiediet poga  (vairākas funkcijas).
2	Poga   (skaļums) Regulē skaļumu.
3	Poga  (mikrofons ieslēgts/izslēgts) Nospiediet to, lai ieslēgtu vai izslēgtu mikrofonu.
4	Displejs Parāda izstrādājuma statusu un pašreizējo režīmu. D.IN → HDMI → Wi-Fi → BT

- Pievienojot maiņstrāvas vadu, barošanas poga sāks darboties pēc 4 līdz 6 sekundēm.
- Ieslēdzot šo ierīci, aizkave pirms skaņas atskaņošanas ir 4 līdz 5 sekundes.
- Ja dzirdat skaņu gan no televizora, gan Soundbar, televizora audio atveriet izvēlni **Iestatījumi** un mainiet televizora skaļruni uz **Ārējais skaļrunis**.

Soundbar apakšējais panelis

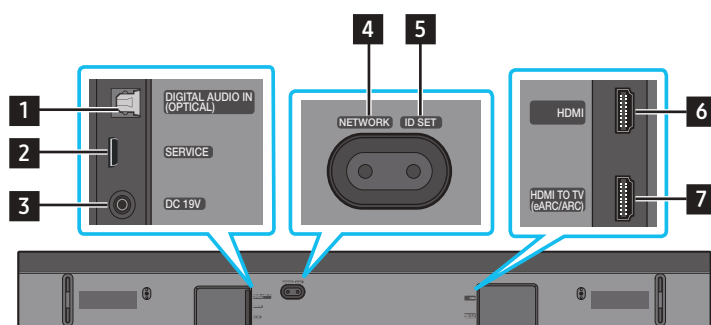

1	DIGITAL AUDIO IN (OPTICAL) Savienojiet ar ārējas ierīces digitālās (optiskās) izejas ligzdu. (Skatiet 20. lpp.)
2	SERVICE Pievienojiet USB atmiņas ierīci, lai jauninātu izstrādājuma programmatūru.
3	DC 19V (strāvas padeves ieeja) Pievienojiet maiņstrāvas/līdzstrāvas adapteri. (Skatiet 12. lpp.)
4	NETWORK Nospiediet, lai izveidotu savienojumu ar bezvadu tīklu (Wi-Fi), izmantojot lietotni SmartThings .
5	ID SET Nospiediet, lai izveidotu bezvadu savienojumu starp Soundbar un telpiskās skaņas skaļruņiem un zemfrekvenču skaļruni. (Telpiskais skaļrunis ir iegādājams atsevišķi.)
6	HDMI Ļauj vienlaicīgi ievadīt digitālos video un audio signālus, izmantojot HDMI kabeli. Pievienojiet ārējās ierīces HDMI izeju. (Skatiet 19. lpp.)

- Atvienojot maiņstrāvas/līdzstrāvas adaptera barošanas kabeli no sienas kontaktligzdas, velciet spraudni. Nevelciet, satverot kabeli.
- Šo ierīci vai citus komponentus nedrīkst pievienot maiņstrāvas kontaktligzdai, līdz ir izveidoti visi savienojumi starp komponentiem.

03 SISTĒMAS SOUNDBAR TĀLVADĪBAS PULTS IZMANTOŠANA

Bateriju ievietošana pirms tālvadības pults lietošanas (AA baterijas x 2)



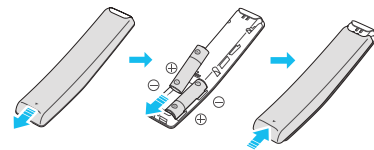

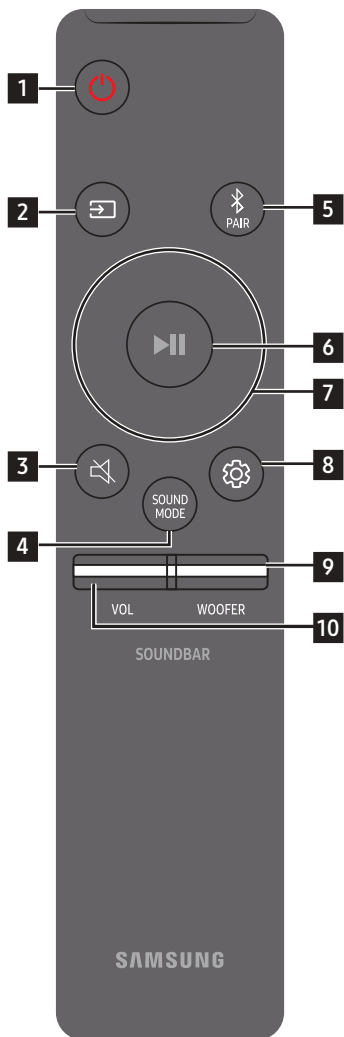

Bīdiet aizmugurējo pārsegu bultiņas norādītajā virzienā, līdz tas ir pilnībā noņemts. Ievietojiet 2 AA baterijas (1,5 V) ar pareizi orientētiem poliem. Pabīdiet bateriju vāciņu atpakaļ vietā.

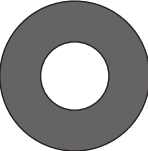

Kā izmantot tālvadības pulti

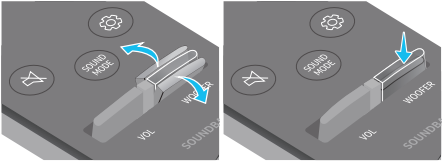

1	 Barošana	Ieslēdz un izslēdz sistēmu Soundbar. <ul style="list-style-type: none">• Funkcija Automātiska strāvas padeves izslēgšana Ierīce automātiski izslēdzas tālāk norādītajās situācijās:<ul style="list-style-type: none">• režīmā D.IN / HDMI / Wi-Fi / BT, ja 18 minūtes nav audio signāla.
2	 Avots	Nospiediet šo pogu, lai izvēlētos sistēmai Soundbar pievienoto avotu.
3	 Skaņas izslēgšana	Nospiediet pogu (skaņas izslēgšana), lai izslēgtu skaņu. Nospiediet to vēlreiz, lai atkal ieslēgtu skaņu.
4	 SOUND MODE	Vajadzīgo skaņas režīmu varat atlasīt, izvēloties STANDARD, SURROUND, GAME PRO vai ADAPTIVE SOUND . <ul style="list-style-type: none">• STANDARD Atskaņo oriģinālo skaņu.• SURROUND Nodrošina plašāku skaņas lauku nekā standarta režīms.• GAME PRO Nodrošina stereoskopisku skaņu, lai jūs varētu labāk iejusties spēlē.• ADAPTIVE SOUND Analizē saturu reāllaikā un automātiski nodrošina optimālu skaņas lauku atbilstoši satura īpašībām.
5	 Bluetooth PAIR	Pārslēdziet sistēmu Soundbar Bluetooth sapārošanas režīmā. Nospiediet pogu un uzgaidiet, līdz ekrāns " BT PAIRING " izveido savienojumu ar kādu jaunu Bluetooth ierīci.
6	 Atskaņot/pauze	Izmantojiet šo pogu, lai atskaņotu vai pauzētu mūziku.

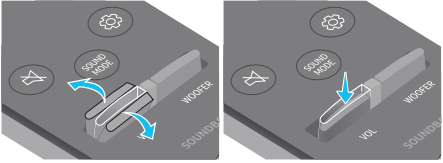
<p>7</p>	 <p>Uz augšu/Uz leju/ Pa kreisi/Pa labi</p>	 <p>Nospiediet norādītās zonas, lai atlasīt augšup/lejup/pa kreisi/pa labi.</p> <p>Nospiediet uz augšu/uz leju/pa kreisi/pa labi uz pogas, lai izvelētos vai iestatītu funkcijas.</p> <ul style="list-style-type: none"> • Mūzikas izlaišana Lai atlasītu nākamo mūzikas failu, nospiediet pogu Pa labi. Lai atlasītu iepriekšējo mūzikas failu, nospiediet pogu Pa kreisi. • ID SET Izmantojiet šo iespēju, ja zemfrekvenču skaļrunis vai telpiskās skaņas skaļruņi nav pieslēgti vai ja tie ir jāpieslēdz no jauna. Kad ierīce ir izslēgta, nospiediet augšupvērstās bultiņas pogu un 5 sekundes turiet to nospiestu, lai veiktu ID SET. (Skatiet 13. lpp.)
<p>8</p>	 <p>Skaņas vadība</p>	<p>Nospiežot secīgi tiek parādīti šādi iestatīšanas vienumi AVA, TREBLE, BASS, SYNC, CENTER LEVEL, FRONT TOP LEVEL, un VIRTUAL ON/OFF. Vajadzīgo vienumu var pielāgot, izmantojot pogas Uz augšu/Uz leju.</p> <ul style="list-style-type: none"> • Lai kontrolētu diskanta vai basu skaļumu, skaņas iestatījumos atlasiet TREBLE vai BASS un pēc tam pielāgojiet skaļumu no -6 līdz +6, izmantojot Uz augšu/Uz leju bultiņas pogu. • Nospiediet pogu  (skaņas vadība) un turiet to nospiestu aptuveni 5 sekundes, lai pielāgotu skaņu katrai frekvenču joslai. 150 Hz, 300 Hz, 600 Hz, 1,2 kHz, 2,5 kHz, 5 kHz un 10 kHz ir atlasāmi, izmantojot pogu Pa kreisi/Pa labi, un katru var pielāgot uz iestatījumu no -6 līdz +6, izmantojot Uz augšu/Uz leju bultiņas pogu. (Pārliedzieties, vai skaņas režīma iestatījums ir "STANDARD".) • Lai kontrolētu katra skaļruņa skaļumu, skaņas iestatījumos atlasiet CENTER LEVEL vai FRONT TOP LEVEL un pēc tam pielāgojiet skaļumu no -6 līdz +6, izmantojot Uz augšu/Uz leju bultiņas pogu. • Ja televizora video un Soundbar audio nav sinhronizēti, skaņas vadības izvēlnē atlasiet SYNC un pēc tam iestatiet audio aizkavi no 0 līdz 300 milisekundēm, izmantojot Uz augšu/Uz leju bultiņas pogu. • SYNC atbalsts ir tikai dažām funkcijām. • Ja telpiskie skaļruņi ir pievienoti, atlasiet REAR LEVEL, REAR TOP LEVEL un pēc tam izmantojiet Uz augšu/Uz leju bultiņas pogu, lai pielāgotu skaļumu diapazonā no -6 līdz +6. • Skaļruņa funkciju VIRTUAL var iestatīt uz Uz augšu/Uz leju, izmantojot ON/OFF bultiņas pogu.
<p>9</p>	 <p>WOOFER (BASS) LĪMENIS</p>	 <p>Spiediet pogu uz augšu vai uz leju, lai pielāgotu zemfrekvences skaļruņa (basu) līmeni uz -12 vai diapazonā no -6 līdz +6. Lai iestatītu zemfrekvences skaļruņa (basu) skaļuma līmeni uz 0 (noklusējums), nospiediet pogu.</p>
<p>10</p>	 <p>SKAĻUMS</p>	 <p>Spiediet pogu uz augšu vai uz leju, lai pielāgotu skaļumu.</p> <ul style="list-style-type: none"> • Izslēgt skaņu Nospiediet pogu VOL, lai izslēgtu skaņu. Nospiediet to vēlreiz, lai atkal ieslēgtu skaņu.

Aktīvais balss pastiprinātājs (AVA)

- Analizē ārējo troksni reālaikā, kamēr Soundbar veic atskaņošanu, lai balss audio būtu vienmēr skaidri dzirdams.
- Analīzes laikā dati netiek saglabāti.

Slēpto pogu izmantošana (pogas, kurām ir vairāk nekā viena funkcija)

Slēptā poga		Papildinformācija
Tālvadības pults poga	Funkcija	
WOOFER (Uz augšu)	Televizora tālvadības pults ieslēgšana/ izslēgšana (gaidstāve)	11. lpp.
Augšup	ID SET	13. lpp.
 (skaņas vadība)	7 joslu ekvalaizers	10. lpp.

Izvades specifikācijas dažādiem skaņas efektu režīmiem

Efekts	Ievade	Izvade	
		Tikai ar zemfrekvenču skaļruņi	Ar zemfrekvenču skaļruņi un bezvadu aizmugurējo skaļruņu komplektu
STANDARD	2.0 kanālu	2.1 kanālu	2.1 kanālu
	5.1 kanālu	3.1 kanālu	5.1 kanālu
SURROUND	2.0 kanālu	3.1.2 kanāls	5.1.4 kanāls
	5.1 kanālu	3.1.2 kanāls	5.1.4 kanāls
GAME PRO	2.0 kanālu	3.1.2 kanāls	5.1.4 kanāls
	5.1 kanālu	3.1.2 kanāls	5.1.4 kanāls
ADAPTIVE SOUND	2.0 kanālu	3.1.2 kanāls	5.1.4 kanāls
	5.1 kanālu	3.1.2 kanāls	5.1.4 kanāls

- Kad ievades avots ir Dolby Atmos®, DTS:X, tikai zemfrekvences skaļruņa iestatījums nodrošina 3.1.2 kanāla audio, bet zemfrekvences skaļruņa un bezvadu aizmugurējā skaļruņa komplekta iestatījums nodrošina 5.1.4 kanāla audio.
- Samsung bezvadu aizmugurējā skaļruņa komplekts ir nopērkams atsevišķi. Lai iegādātos komplektu vai zemfrekvenču skaļruņi, sazinieties ar pārdevēju, no kura iegādājāties sistēmu Soundbar.
- Telpiskie skaļruņi neatskaņos skaņu 2 kanālu izvadei, kamēr tiek izmantots režīms **STANDARD**. Lai iespējotu telpisko skaļruņu skaņu, mainiet efekta režīmu uz **SURROUND**.

Soundbar skaļuma pielāgošana, izmantojot TV tālvadības pulti







Regulējiet sistēmas Soundbar skaļumu ar televizora tālvadības pulti.

- Šo funkciju var izmantot tikai ar IR tālvadības pultīm. Funkcija nav savietojama ar Bluetooth tālvadības pultīm (pultīm, kuras jāsapāro ar ierīci).
- Iestatiet TV skaļruņi uz **Ārējais skaļrunis**, lai izmantotu šo funkciju.
- Ražotāji, kas atbalsta šo funkciju:
VIZIO, LG, Sony, Sharp, PHILIPS, PANASONIC, TOSHIBA, Hisense, RCA.

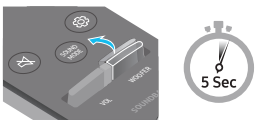
1. Izslēdziet sistēmu Soundbar.

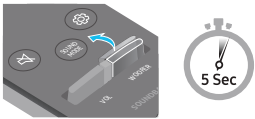
2. Nospiediet pogu **WOOFER** un turiet to nospiestu 5 sekundes.

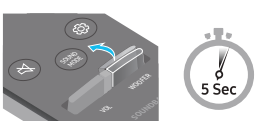
Katru reizi, kad nospiežat pogu **WOOFER** un turat to nospiestu 5 sekundes, režīms pārslēdzas šādā secībā: “**OFF-TV REMOTE**” (noklusējuma režīms), “**SAMSUNG-TV REMOTE**”, “**ALL-TV REMOTE**”.

Tālvadības pults poga	Displejs	Statuss
	<p>(Noklusējuma režīms)</p> <p>OFF-TV REMOTE</p> 	Atspējot televizora tālvadības pulti.
	<p>SAMSUNG-TV REMOTE</p> 	Iespējot Samsung televizora infrasarkano staru tālvadības pulti.
	<p>ALL-TV REMOTE</p> 	Iespējot cita televizoru ražotāja infrasarkano staru tālvadības pulti.

04 SISTĒMAS SOUNDBAR PIEVIENOŠANA

Strāvas un ierīču pievienošana

Izmantojiet strāvas komponentus, lai pievienotu zemfrekvences skaļruni un Soundbar kontaktligzdai tālāk norādītajā secībā.

- Papildinformāciju par nepieciešamo strāvas padeves avotu un enerģijas patēriņu skatiet uz izstrādājuma etiķetes. (etiķete: Soundbar galvenās ierīces apakšdaļa)

1. Pievienojiet strāvas vadu zemfrekvenču skaļrunim.

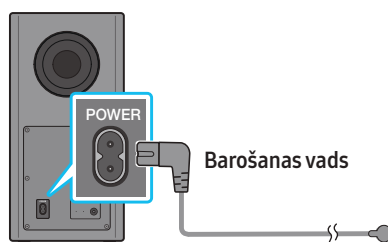

Zemfrekvenču skaļruņa aizmugure

2. Vispirms pievienojiet strāvas vadu maiņstrāvas/līdzstrāvas adapterim.
Pievienojiet maiņstrāvas/līdzstrāvas adapteri (ar strāvas vadu) sistēmai Soundbar.

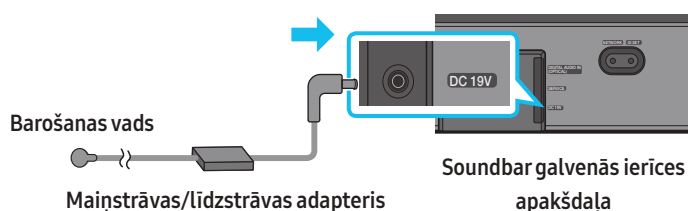

3. Pievienojiet sistēmu Soundbar un zemfrekvenču skaļruni elektrotīklam. Zemfrekvenču skaļrunis tiek automātiski pievienots elektrotīklam, tiklīdz tiek ieslēgta sistēma Soundbar.

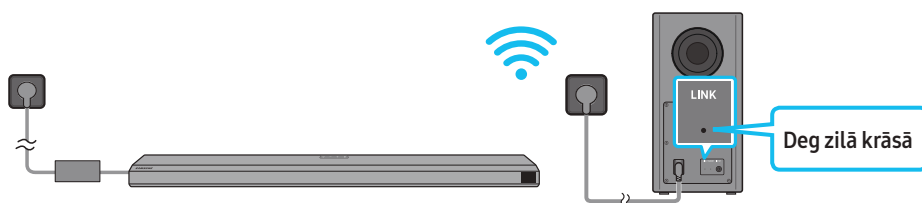

PIEZĪME

- Pievienojiet zemfrekvenču skaļruni barošanas avotam un tikai pēc tam — sistēmai Soundbar. Zemfrekvenču skaļrunis tiks automātiski pievienots, kad ieslēgsit sistēmu Soundbar.
- Ja barošanas vads tiek atvienots un atkal pievienots laikā, kad izstrādājums ir ieslēgts, sistēma Soundbar ieslēdzas automātiski.
- Pārliecinieties, vai maiņstrāvas/līdzstrāvas adapteris uz galda vai grīdas ir novietots plakaniski. Ja piekarat maiņstrāvas/līdzstrāvas adapteri tā, ka tā maiņstrāvas vada ieejas pieslēgvietā ir vērsta uz augšu, adapterī var iekļūt ūdens vai citas neatbilstošas vielas, kas var izraisīt adaptera darbības traucējumus.

Zemfrekvenču skaļruņa manuāla pievienošana

Pirms veicat tālāk aprakstīto manuālās pievienošanas procedūru:

- Pārbaudiet, vai sistēmas Soundbar un zemfrekvenču skaļruņa barošanas kabeļi ir pareizi pievienoti.
- Izslēdziet sistēmu Soundbar.

1. Izslēdziet Soundbar galveno ierīci.

2. Nospiediet un turiet nospiestu vismaz 5 sekundes pogu **ID SET** zemfrekvenču skaļruņa aizmugurē.

- Izslēdzas sarkanais indikators zemfrekvenču skaļruņa aizmugurē, un mirgo zilais indikators.

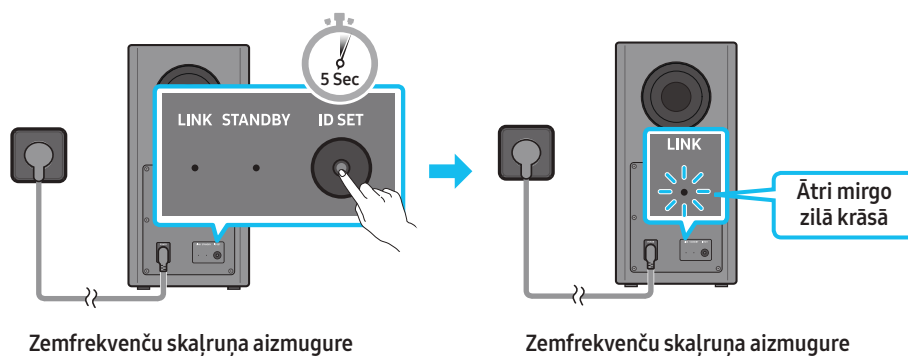

3. Nospiediet tālvadības pults **Uz augšu** bultiņas pogu un turiet to nospiestu 5 sekundes.

- Ziņojums **ID SET** īsu brīdi ir redzams Soundbar displejā un pēc tam pazūd.
- Soundbar automātiski ieslēdzas, kad **ID SET** ir pabeigts.

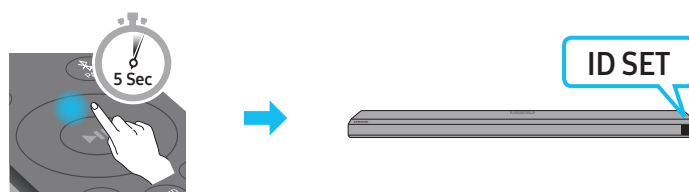

4. Pārbaudiet, vai LINK indikators deg zilā krāsā (savienojums izveidots).

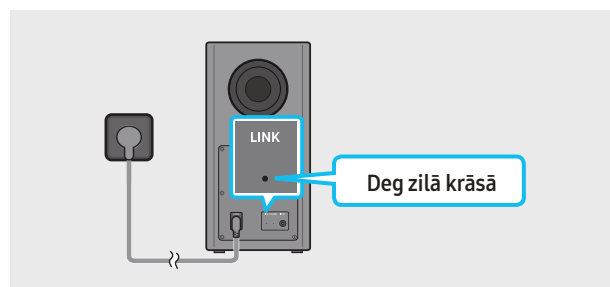

Kad savienojums starp sistēmu Soundbar un bezvadu zemfrekvenču skaļruni ir izveidots, indikators LINK pārtrauc mirgot un turpina degt zilā krāsā.

LED indikatori zemfrekvenču skaļruņa aizmugurē

LED	Statuss	Apraksts	Risinājums
	Deg	Savienojums ir izveidots (normāla darbība)	-
	Mirgo	Notiek savienojuma atjaunošana	Pārbaudiet, vai barošanas kabelis, kas pievienots galvenajai Soundbar ierīcei, ir pievienots pareizi, vai uzgaidiet aptuveni 5 minūtes. Ja mirgošana turpinās, mēģiniet manuāli pievienot zemfrekvenču skaļruni. Skatiet 12. lpp.
	Deg	Gaidīšanas režīms (kad sistēmas Soundbar galvenā ierīce ir izslēgta)	Pārbaudiet, vai barošanas kabelis, kas pievienots galvenajai Soundbar ierīcei, ir pievienots pareizi.
		Savienojuma izveide neizdevās	Vēlreiz izveidojiet savienojumu Norādījumus par manuālo savienojumu skatiet 12. lpp.
	Mirgo	Darbības kļūda	Šajā rokasgrāmatā skatiet Samsung apkalpošanas centra kontaktinformāciju.

PIEZĪME

- Ja galvenā ierīce ir izslēgta, bezvadu skaļrunis pāriet gaidstāves režīmā un zemfrekvences skaļruņa aizmugurē esošā gaismas diode STANDBY maina krāsu uz sarkanu pēc mirgošanas zilā krāsā vairākas reizes.
- Ja Soundbar tuvumā izmantojat ierīci, kas lieto to pašu frekvenci, kāda ir Soundbar, traucējumi var izraisīt dažus skaņas traucējumus.

- Galvenās ierīces bezvadu signāla maksimālais pārraides ātrums ir aptuveni 10 m, bet var atšķirties atkarībā no darba vides. Ja starp galveno ierīci un bezvadu zemfrekvences skaļruni ir tērauda-betona vai metāla siena, sistēma var nedarboties vispār, jo bezvadu signāls nevar izkļūt caur metālu.

UZMANĪBU

- Bezvadu zemfrekvenču skaļruni ir iebūvēta bezvadu signālu uztveroša antena. Ierīce jāglabā vietā, kur tā nevar saskarties ar ūdeni un mitrumu.
- Optimālai klausīšanās pieredzei nodrošiniet, ka vieta ap bezvadu zemfrekvences skaļruni un bezvadu uztvērēja moduli (nopērkams atsevišķi) ir bez šķēršļiem.

SWA-9500S (iegādājams atsevišķi) pievienošana Soundbar

Paplašiniet līdz patiesai bezvadu telpiskai skaņai, pievienojot Samsung bezvadu aizmugurējo skaļruņu komplektu (SWA-9500S, iegādājams atsevišķi) Soundbar.

Detalizētu informāciju par savienojumiem skatiet Samsung bezvadu aizmugurējo skaļruņu komplekta rokasgrāmatu.

05 VADU SAVIENOJUMS AR TELEVIZORU

1. metode Savienošana, izmantojot HDMI

⚠ UZMANĪBU

- Kad ir pievienots gan HDMI, gan optiskais kabelis, HDMI signāls tiek saņemts pirmais.
- Lai savienotu televizoru un sistēmu Soundbar, izmantojot HDMI kabeli, noteikti savienojiet ar ARC marķētos termināļus. Pretējā gadījumā televizora skaņa var netikt atskaņota.
- Ieteicamais kabelis ir **High Speed HDMI Cable with Ethernet**.

TV, kas atbalsta HDMI ARC (Audio Return Channel — audio atgriešanas kanāls), pievienošana

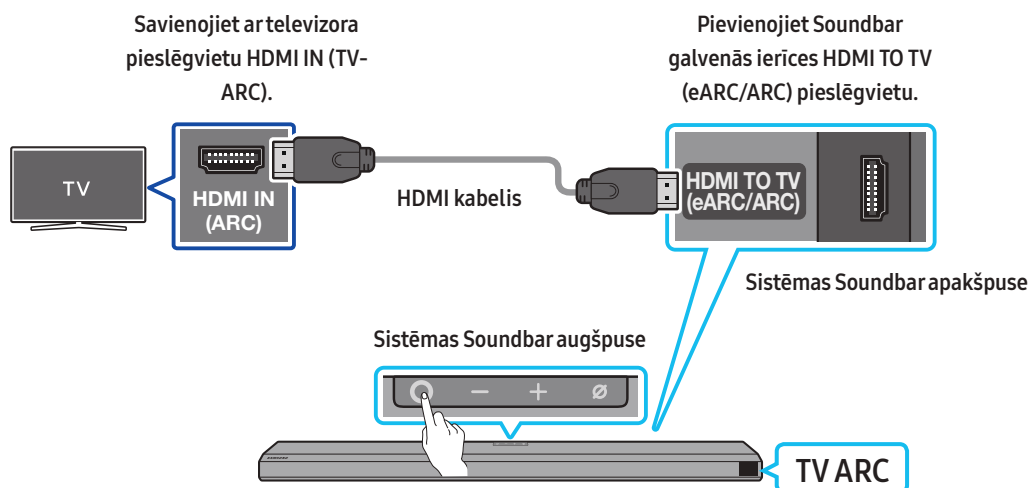

1. Kad sistēma Soundbar un televizors ir izslēgts, pievienojiet HDMI kabeli, kā parādīts attēlā.
2. Ieslēdziet sistēmu Soundbar un televizoru.
3. Soundbar galvenās ierīces displeja logā tiek parādīts uzraksts **“TV ARC”** un tiek atskaņota televizora skaņa.
 - Kad televizora skaņa netiek izvadīta, nospiediet pogu **○ (vairākas funkcijas)** Soundbar augšdaļā vai tālvadības pults pogu **☞ (avots)**, lai atlasītu **D.IN** režīmu. Ekrānā tiek secīgi parādīts teksts **D.IN** un **TV ARC** un tiek atskaņota televizora skaņa.
 - Ja pievieno televizoru, kas atbalsta eARC funkciju, **“eARC”** parādās displejā un atskan skaņa.
 - Lai izveidotu savienojumu ar aARC, funkcija eARC televizora izvēlnē ir jāiestata uz ieslēgts. Plašāku informāciju par iestatīšanu skatiet televizora lietotāja rokasgrāmatā. (piemēram, Samsung TV: Sākums (🏠) → Iestatījumi (⚙) → Skaņa → Eksperta iestatījumi → HDMI-eARC režīms (automātisks))
 - Ja Soundbar galvenās ierīces displeja logā netiek parādīts uzraksts **“TV ARC”**, pārbaudiet, vai HDMI kabelis ir savienots ar pareizo pieslēgvietu.
 - Lai mainītu sistēmas Soundbar skaļumu, izmantojiet televizora tālvadības pults skaļuma pogas.

PIEZĪME

- Ja televizors, kas atbalsta HDMI ARC (Audio Return Channel), tiek pievienots sistēmai Soundbar, izmantojot HDMI kabeli, digitālos video un audio datus var pārraidīt, nepievienojot atsevišķu optisko kabeli.
- Iesakām izmantot bezserdes HDMI kabeli, ja ir pieejams. Ja izmantojat HDMI kabeli ar serdi, ieteicams izmantot tādu kabeli, kura diametrs ir mazāks par 14 mm.
- Šī funkcija nav pieejama, ja HDMI kabelis neatbalsta ARC.
- Ja kāda apraides kanāla audio signāls ir kodēts kā Dolby Digital un televizora “Digitālās izvades audio formāts” ir iestatīts kā PCM, ieteicams šo iestatījumu nomainīt uz Dolby Digital. Kad televizora iestatījums būs nomainīts, skaņas kvalitāte uzlabosies. (Televizora izvēlnes Dolby Digital un PCM var būt apzīmētas ar citiem vārdiem atkarībā no televizora ražotāja.)

2. metode Savienojuma izveide, izmantojot optisko kabeli

Kontrolpunkti pirms pievienošanas

- Kad ir pievienots gan HDMI, gan optiskais kabelis, HDMI signāls tiek saņemts pirmais.
- Ja izmantojat optisko kabeli un termināļiem ir pārsegi, noteikti noņemiet tos.

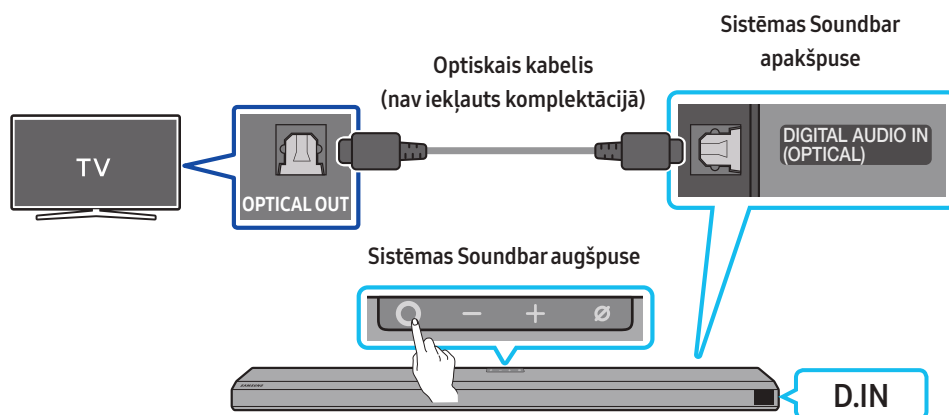

1. Kad televizors un sistēma Soundbar ir izslēgti, savienojiet sistēmas Soundbar pieslēgvietu **DIGITAL AUDIO IN (OPTICAL)** un televizora OPTICAL izvades pieslēgvietu, izmantojot optisko kabeli (nav iekļauts komplektācijā), kā parādīts attēlā.
2. Ieslēdziet sistēmu Soundbar un televizoru.
3. Nospiediet Soundbar augšdaļā esošo pogu **○ (vairākas funkcijas)** vai tālvadības pults pogu **☞ (avots)**, lai atlasītu **D.IN** režīmu.
4. Televizora skaņa tiek atskaņota sistēmā Soundbar.

Funkcijas Q-Symphony lietošana

Funkcijai Q-Symphony Soundbar sinhronizējas ar Samsung televizoru, lai izvadītu skaņu caur divām ierīcēm optimālam telpiskajam efektam. Kad Soundbar ir pievienots, izvēlnē **TV+Soundbar** atveras televizora izvēlnē **Skaņas izvade**. Izvēlieties attiecīgo izvēlni.

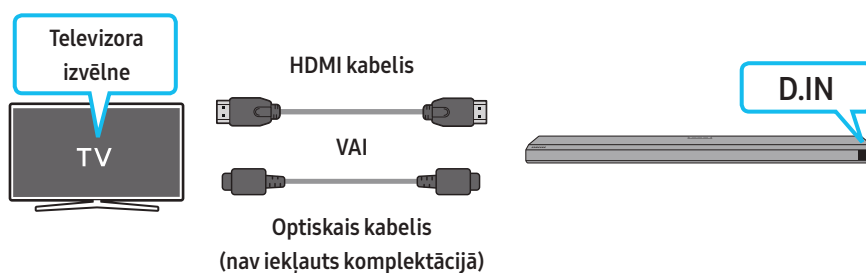

- Televizora izvēlnes piemērs: **TV + [AV] Soundbar sērijas nosaukums (HDMI)**

PIEZĪME

- Tā var darboties atbilstoši televizora atbalstītajam kodeksam.
- Šī funkcija tiek atbalstīta tikai tad, ja HDMI kabelis vai optiskais kabelis (nav komplektācijā) ir pievienots.
- Šī funkcija ir pieejama dažos Samsung TV un dažos Soundbar modeļos.

Spacefit skaņas izmantošana

Nodrošina optimizētu skaņas kvalitāti, analizējot klausīšanās vietas.

Lai iespējotu šo funkciju, Samsung TV izvēlnē ieslēdziet režīmu **Adaptive Sound+**.

(Sākums (🏠) → Iestatījumi (⚙️) → Vispārīgi → Inteliģentā režīma iestatījumi → Adaptive Sound+)

PIEZĪME

- Soundbar skaņas režīms automātiski mainīsies uz **Adaptive Sound+**, ja televizorā iespējodat režīmu **Adaptive Sound+**.
- Šī funkcija darbojas, kad Soundbar izveido savienojumu ar dažiem Samsung TV.

06 BEZVADU SAVIENOJUMS AR TELEVIZORU

1. metode Savienojuma izveide, izmantojot Bluetooth

Kad Samsung televizors ir pievienots, izmantojot Bluetooth, var klausīties stereo skaņu bez kabeļu izmantošanas.

- Vienlaicīgi var pievienot tikai vienu Samsung televizoru.
- Var pievienot Samsung televizoru, kas atbalsta Bluetooth. Skatiet televizora tehniskos datus.

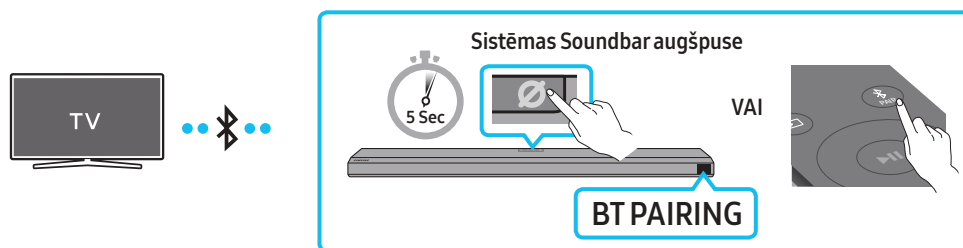

Sākotnējā savienojuma izveide

1. Nospiediet Soundbar tālvadības pults pogu **PAIR**, lai atvērtu režīmu "BT PAIRING".

(VAI) a. Nospiediet augšējā paneļa pogu **O (vairākas funkcijas)** un pēc tam atlasiet "BT".

Ziņojums "BT" pēc pāris sekundēm automātiski tiek nomainīts uz "BT PAIRING" vai "BT READY", ja pastāv savienojuma ieraksts.

b. Ja parādās BT READY, nospiediet Soundbar augšējā paneļa pogu **Ø (mikrofons ieslēgts/izslēgts)** un turiet to nospiestu vairāk par 5 sekundēm, lai parādītu "BT PAIRING".

2. Izvēlieties Bluetooth režīmu Samsung televizorā.

(piemēram, Sākums (🏠) → Iestatījumi (⚙️) → Skaņa → Skaņas izvade → Bluetooth skaļruņu saraksts → [AV] Samsung Soundbar Q800A / Q810A (Bluetooth))

3. TV ekrāna sarakstā atlasiet "[AV] Samsung Soundbar Q800A / Q810A".

Pieejamā sistēma Soundbar tiek rādīta kā "Nepieciešama sapārošana" vai "Sapārota" televizora Bluetooth ierīču sarakstā. Lai pievienotu Samsung televizoru sistēmai Soundbar, izvēlieties atbilstošo ziņojumu un pēc tam izveidojiet savienojumu.

• Kad Samsung televizors ir pievienots, sistēmas Soundbar priekšējā displejā tiek parādīts ziņojums [Televizora nosaukums] → "BT".

4. Tagad var dzirdēt Samsung televizora skaņu no sistēmas Soundbar.

• Kad sistēma Soundbar pirmo reizi ir pievienota Samsung televizoram, izmantojiet režīmu "BT READY", lai atjaunotu savienojumu.

Ja ierīci neizdodas pievienot

- Ja Samsung TV skaļruņu sarakstā ir esošs Soundbar (piemēram, [AV] Samsung Soundbar Q800A / Q810A), dzēsiet to.
- Pēc tam atkārtojiet 1.–3. darbību.

Sistēmas Soundbar atvienošana no Samsung televizora

Nospiediet Soundbar augšdaļā esošo pogu **O (vairākas funkcijas)** vai tālvadības pults pogu **☰ (avots)**, lai atlasītu režīmu, kas nav "BT".

- Atvienošana aizņem kādu laiku, jo Samsung televizoram ir jāsaņem atbilde no sistēmas Soundbar.
(Nepieciešamais laiks var atšķirties atkarībā no modeļa.)

Kāda ir starpība starp BT READY un BT PAIRING?

- **BT READY:** šajā režīmā var atjaunot savienojumu ar jebkuru Samsung televizoru vai mobilo ierīci, kas jau ir bijusi pievienota.
- **BT PAIRING:** šajā režīmā sistēmai Soundbar var pievienot jaunu ierīci.
(Nospiediet Soundbar tālvadības pults pogu **PAIR** vai nospiediet Soundbar augšdaļā esošo pogu **Ø (mikrofons ieslēgts/izslēgts)** un turiet to nospiestu vairāk nekā 5 sekundes, kamēr Soundbar ir BT režīmā.)

Piezīmes par Bluetooth savienojumu

- Lai izveidotu savienojumu ar Bluetooth sakaru sistēmu, novietojiet jaunu ierīci ne tālāk kā 1 m no sistēmas Soundbar.
- Ja, pievienojot Bluetooth ierīci, tiek prasīts ievadīt PIN kodu, ievadiet <0000>.
- Sistēma Soundbar automātiski izslēdzas, ja tās darbības statuss Ready (Gatavs) ir ildzis 18 minūtes.
- Sistēma Soundbar neveic pareizu Bluetooth meklēšanu vai savienošana pāri šādos gadījumos:
 - Ja ap sistēmu Soundbar ir spēcīgs elektriskais lauks.
 - Ja sistēma Soundbar vienlaikus ir savienota pāri ar vairākām Bluetooth ierīcēm.
 - Ja Bluetooth ierīce ir izslēgta, nav pieejama vai radušies tās darbības traucējumi.
- Elektroniskās ierīces var radīt radiotraucējumus. Neļaujiet Soundbar galvenās ierīces tuvumā atrasties ierīcēm, kas rada elektromagnētiskos viļņus, piemēram, mikroviļņu krāsnīm, bezvadu lokālā tīkla ierīcēm un citām.

2. metode Savienošana, izmantojot Wi-Fi

Kontrolpunkti pirms pievienošanas

- Wi-Fi savienojums ir pieejams tikai ar Samsung TV.
- Pārbaudiet, vai **bezvadu maršrutētājs (Wi-Fi)** ir ieslēgts un **TV ir savienots ar maršrutētāju**.
- TV un Soundbar ir jābūt savienotiem ar to pašu bezvadu tīklu (Wi-Fi).
- Ja bezvadu maršrutētājs (Wi-Fi) izmanto DFS kanālu, jums vairs nevarēsiet izveidot Wi-Fi savienojumu starp TV un Soundbar. Detalizētai informācijai sazinieties ar savu interneta pakalpojumu sniedzēju.
- Tā kā izvēlnes var atšķirties atkarībā no ražošanas gada, skatiet TV rokasgrāmatu.
- Lai savienotu TV ar Soundbar, izmantojot Wi-Fi, vispirms pievienojiet Soundbar pie bezvadu maršrutētāju. Papildinformāciju par to, kā izveidot Wi-Fi savienojumu, skatiet 22. lpp.

1. Papildinformāciju par Wi-Fi savienojumu ar Soundbar skatiet 22. lpp., "2. metode Savienojuma izveide, izmantojot Wi-Fi (bezvadu tīklu)".

2. Mainiet TV ievades avotu, izmantojot Soundbar audio izvēlni.

- **Samsung TV, kas izlaisti 2017. gadā vai vēlāk**

Sākums (🏠) → Iestatījumi (⚙️) → Skaņa → Skaņas izvade → [AV] Samsung Soundbar Q800A / Q810A (Wi-Fi)

07 ĀRĒJĀS IERĪCES PIEVIENOŠANA

1. metode Savienojuma izveide, izmantojot HDMI kabeli (ar Dolby Atmos dekodēšanas un atskaņošanas funkciju)

Kontrolpunkti pirms pievienošanas

- Ja audio izvades opcijas ietver Sekundārais Audio, nodrošiniet, ka Sekundārais Audio ir iestatīts uz Izslēgts.
- Pārliedzieties, ka saturs atbalsta audiotehnoloģiju Dolby Atmos®.

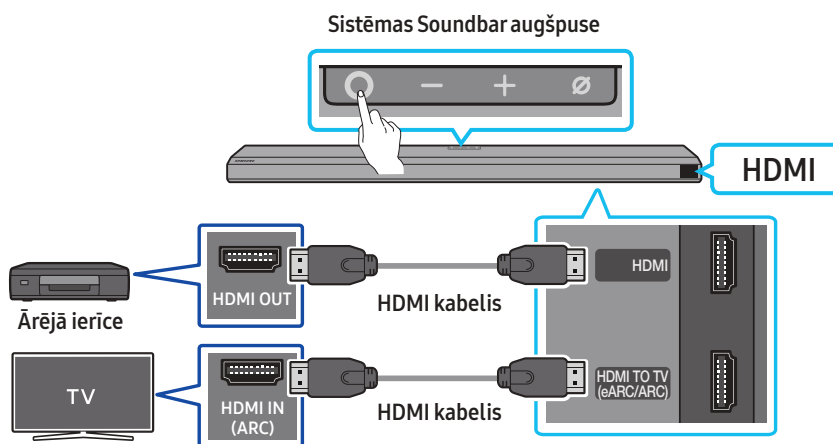

1. Izmantojiet HDMI kabeli, lai savienotu HDMI OUT pieslēgvietu uz ārējās ierīces un HDMI pieslēgvietu uz Soundbar apakšdaļas.
2. Izmantojiet HDMI kabeli, lai savienotu TV HDMI IN pieslēgvietu un HDMI TO TV (eARC/ARC) pieslēgvietu uz Soundbar apakšdaļas.
3. Ieslēdziet sistēmu Soundbar, televizoru un ārējo ierīci.
4. Nospiediet Soundbar augšdaļā esošo pogu **○ (vairākas funkcijas)** vai tālvadības pults pogu **↵ (avots)**, lai atlasītu HDMI režīmu.
5. Soundbar displejā ir redzams pašreiz atlasītais HDMI režīms, un Soundbar sāks atskaņot skaņas.

PIEZĪME

- **Kad izmantojat Dolby Atmos®:** Ja ievades avots ir Dolby Atmos®, tiek izvadīts 3.1.2 kanāls.
- Ja Dolby Atmos® ir aktivizēts, "DOLBY ATMOS" parādās priekšējā displejā.
- **Dolby Atmos® konfigurēšana BD atskaņotājā vai citā ierīcē**
BD atskaņotājā vai citās ierīcēs iestatījumu izvēlnē atveriet audio izvades opcijas un nodrošiniet, ka bitu straumei tiek atlasīts Bez kodēšanas.
Piemēram, Samsung Blu-ray disku atskaņotājā atveriet izvēlni Sākums → Skaņa → Digitālā izvade un pēc tam izvēlieties Bitstream (neapstrādāta).

Atbalstīto UHD signālu specifikācijas (3840 x 2160 pikseļi)

Kadru ātrums (kadri/sekundē)	Krāsu dziļums	RGB 4:4:4	YCbCr 4:4:4	YCbCr 4:2:2	YCbCr 4:2:0
<60	8 biti	0	0	0	0
	10 biti	-	-	0	0
	12 biti	-	-	0	0
120	8 biti	-	-	-	-
	10 biti	-	-	-	-

- Atbalstītās specifikācijas var atšķirties atkarībā no pievienotās ārējās ierīces vai lietošanas apstākļiem.

2. metode Savienojuma izveide, izmantojot optisko kabeli

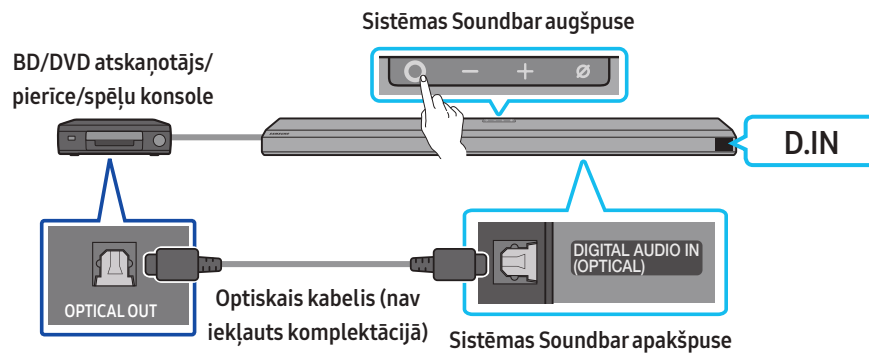

1. Izmantojiet optisko kabeli (nav ietverts komplektā), lai savienotu **DIGITAL AUDIO IN (OPTICAL)** uz Soundbar galvenās ierīces un **OPTICAL OUT** pieslēgvietu uz ārējās ierīces.
2. Ieslēdziet sistēmu Soundbar un ārējo ierīci.
3. Lai atlasītu "D.IN" režīmu, nospiediet Soundbar augšdaļā esošo pogu **D** (vairākas funkcijas) vai tālvadības pults pogu **AV** (avots).
4. Sistēma Soundbar sāks ārējās ierīces izejošā signāla atskaņošanu.

08 MOBILĀS IERĪCES PIEVIENOŠANA

1. metode Savienojuma izveide, izmantojot Bluetooth

Kad mobilā ierīce ir pievienota, izmantojot Bluetooth, var klausīties stereo skaņu bez kabeļu izmantošanas.

- Kad tiek pievienota sapārota Bluetooth ierīce un sistēma Soundbar ir izslēgta, sistēma Soundbar tiek automātiski ieslēgta.

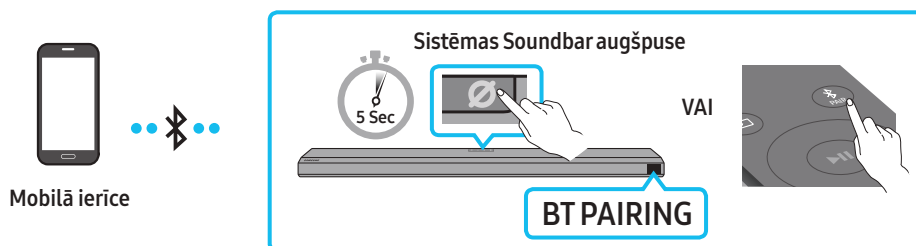

Sākotnējā savienojuma izveide

- Pievienojot jaunu Bluetooth ierīci, nodrošiniet, lai ierīce atrodas ne tālāk par 1 m no sistēmas Soundbar.

1. Nospiediet Soundbar tālvadības pults pogu **PAIR**, lai atvērtu režīmu "BT PAIRING".

(VAI) a. Nospiediet augšējā paneļa pogu **O (vairākas funkcijas)** un pēc tam atlasiet "BT".

Ziņojums "BT" pēc pāris sekundēm automātiski tiek nomainīts uz "BT PAIRING" vai "BT READY", ja pastāv savienojuma ieraksts.

b. Ja parādās **BT READY**, nospiediet Soundbar augšējā paneļa pogu **Ø (mikrofons ieslēgts/izslēgts)** un turiet to nospiestu vairāk par 5 sekundēm, lai parādītu "BT PAIRING".

2. Ierīcē atvērtajā sarakstā atlasiet "[AV] Samsung Soundbar Q800A / Q810A".

- Kad ir izveidots sistēmas Soundbar un mobilās ierīces savienojums, priekšējā displejā tiek parādīts ziņojums [Mobilās ierīces nosaukums] → "BT".

3. Atskaņojiet mūzikas failus no ierīces, kas pievienota sistēmai Soundbar, izmantojot Bluetooth.

- Kad sistēma Soundbar pirmo reizi ir pievienota mobilajai ierīcei, izmantojiet režīmu "BT READY", lai atjaunotu savienojumu.

Ja ierīci neizdodas pievienot

- Ja mobilās ierīcēs skaļruņu sarakstā ir esošs Soundbar (piemēram, [AV] Samsung Soundbar Q800A / Q810A), dzēsiet to.
- Atkārtojiet 1. un 2. darbību.

Kāda ir starpība starp BT READY un BT PAIRING?

- **BT READY:** šajā režīmā var atjaunot savienojumu ar jebkuru Samsung televizoru vai mobilo ierīci, kas jau ir bijusi pievienota.
- **BT PAIRING:** šajā režīmā sistēmai Soundbar var pievienot jaunu ierīci.
(Nospiediet Soundbar tālvadības pults pogu **PAIR** vai nospiediet Soundbar augšdaļā esošo pogu **Ø (mikrofons ieslēgts/izslēgts)** un turiet to nospiestu vairāk nekā 5 sekundes, kamēr Soundbar ir BT režīmā.)

Piezīmes par Bluetooth savienojumu

- Lai izveidotu savienojumu ar Bluetooth sakaru sistēmu, novietojiet jaunu ierīci ne tālāk kā 1 m no sistēmas Soundbar.
- Ja, pievienojot Bluetooth ierīci, tiek prasīts ievadīt PIN kodu, ievadiet <0000>.
- Sistēma Soundbar automātiski izslēdzas, ja tās darbības statuss Ready (Gatavs) ir ildzis 18 minūtes.
- Sistēma Soundbar neveic pareizu Bluetooth meklēšanu vai savienošānu pāri šādos gadījumos:
 - Ja ap sistēmu Soundbar ir spēcīgs elektriskais lauks.
 - Ja sistēma Soundbar vienlaikus ir savienota pāri ar vairākām Bluetooth ierīcēm.
 - Ja Bluetooth ierīce ir izslēgta, nav pieejama vai radušies tās darbības traucējumi.
- Elektroniskās ierīces var radīt radio traucējumus. Neļaujiet Soundbar galvenās ierīces tuvumā atrasties ierīcēm, kas rada elektromagnētiskos viļņus, piemēram, mikroviļņu krāsnīm, bezvadu lokālā tīkla ierīcēm un citām.
- Soundbar atbalsta SBC datus (44,1 kHz, 48 kHz).
- Izveidojiet savienojumu tikai ar tādu Bluetooth ierīci, kas atbalsta A2DP (AV) funkciju.
- Soundbar nevar pievienot Bluetooth ierīcei, kas atbalsta tikai HF (brīvroku) funkciju.
- Pievienojot Soundbar ierīci Bluetooth ierīcei, novietojiet abas ierīces pēc iespējas tuvāk vienu otrai.
- Jo tālāk Soundbar atrodas no Bluetooth ierīces, jo zemāka skaņas kvalitāte.
Ja ierīces neatrodas bezvadu signāla darbības rādiusā, Bluetooth savienojums var pārtrūkt.
- Bluetooth savienojums var nedarboties, kā paredzēts, vietās ar nepilnvērtīgu uztveršanu.

- Bluetooth ierīce var radīt troksni vai darboties kļūdaini tālāk norādītajos apstākļos.
 - Ja ķermenis ir saskarē ar Bluetooth ierīces vai Soundbar signāla uztvērēju
 - Stūros vai gadījumos, kad tuvumā ir šķērslis, piemēram, siena vai nodalījums, kur var rasties elektriskās izmaiņas.
 - Ja notiek pakļaušana tādu izstrādājumu radio traucējumiem, kas atrodas tajā pašā frekvenču diapazonā, piemēram, medicīnas ierīces, mikroviļņu krāsnis un bezvadu LAN ierīces.
 - Šķēršļi, piemēram, durvis un sienas, joprojām var ietekmēt skaņas kvalitāti, pat ja ierīces ir efektīvā diapazonā.
- Ņemiet vērā, ka Soundbar nevar savienot pāri ar citām Bluetooth ierīcēm, kamēr izmanto Bluetooth opciju.
- Šī bezvadu ierīce darbības laikā var radīt elektriskos traucējumus.

Bluetooth ierīces atvienošana no Soundbar

Bluetooth ierīci var atvienot no Soundbar. Norādījumus skatiet Bluetooth ierīces lietotāja rokasgrāmatā.

- Soundbar tiks atvienots.
- Kad Soundbar ir atvienots no Bluetooth ierīces, skaņas paneļa priekšējā displejā parādās **"BT DISCONNECTED"**.

Soundbar atvienošana no Bluetooth ierīces

Nospiediet Soundbar augšdaļā esošo pogu **○ (vairākas funkcijas)** vai tālvadības pults pogu **☰ (avots)**, lai pārslēgtu režīmu no **"BT"**.

- Atvienošanai ir nepieciešams laiks, jo Bluetooth ierīcei ir jāuztver atbilde no Soundbar. (Savienojuma pārtraukšanas laiks atkarībā no Bluetooth ierīces var atšķirties.)
- Kad Soundbar ir atvienots no Bluetooth ierīces, skaņas paneļa priekšējā displejā parādās **"BT DISCONNECTED"**.

2. metode Savienojuma izveide, izmantojot Wi-Fi (bezvadu tīklu)

Lai savienotu sistēmu Soundbar ar mobilo ierīci, izmantojot bezvadu tīklu (Wi-Fi), ir nepieciešama programma **SmartThings**.

Sākotnējā savienojuma izveide

1. Mobilajā ierīcē (viedtālrunī vai planšētdatorā) instalējiet un palaidiet lietotni **SmartThings**.
2. Atverot programmu, izpildiet ekrānā sniegtos norādījumus par sistēmas Soundbar pievienošanu.
 - Dažās ierīcēs var nebūt redzams automātiskais uznirstošais logs (otrais ekrānuņēmums tālāk).
Ja neparādās uznirstošais logs, ekrāna **Home** nospiediet **"+"**. Sistēma Soundbar ir pievienota programmai.



Darba sākšana ar Amazon Alexa (iebūvētā Alexa)

- Amazon Alexa ir Amazon nodrošinātais pakalpojums.
- Šī funkcija var nebūt atbalstīta atkarībā no modeļa vai atrašanās vietās.
- Šī funkcija atbalsta tikai dažas valodas, un atbalstītās funkcijas var atšķirties atkarībā no ģeogrāfiskā apgabala.
- Produktu specifikācijas vai saderību skatiet Samsung vietnē (www.samsung.com).

Izmantojot Alexa, varat atskaņot mūziku, klausīties ziņas, skatīties laika prognozes un vadīt mājas ierīces.

Lai izmantotu Amazon Alexa, tīkla savienojuma izveidei ar Soundbar ir nepieciešams Amazon konts.

1. Mobilajā ierīcē instalējiet lietotni **SmartThings** un pēc tam palaidiet to.
2. Atveriet Alexa kontu, izpildot lietotnē sniegtos norādījumus, un pēc tam piesakieties pakalpojumā.

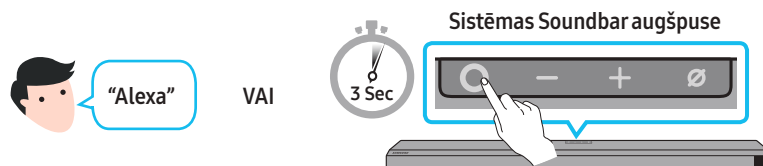

3. Izsauciet Alexa vai nospiediet Soundbar pogu **○ (vairākas funkcijas)** un turiet to nospiestu 3 sekundes, lai izmantotu pakalpojumu Alexa.

- Lai izsauktu Alexa, nospiediet pogu **○ (vairākas funkcijas)** un turiet to nospiestu 3 sekundes. Lai iespējotu balss atpazīšanu, izrunājiet ar nospiestu pogu.

Vadiet sistēmu Soundbar ar balss komandām

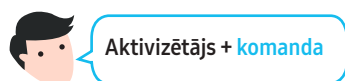

Pamēģiniet šādas komandas	Komandu piemēri
Skaļuma regulēšana	"Alexa, palielini skaļumu. "
	"Alexa, samazini skaļumu "
Amazon Music straumēšanas satura klausīšanās	"Alexa, atskaņo džeza mūziku "
Atskaņošanas vadība	"Alexa, atskaņo nākamo dziesmu. "
	"Alexa, apturi mūziku. "
	"Alexa, kas šī par dziesmu? "
Laika ziņas	"Alexa, kādi ir laikapstākļi? "
Taimera programmēšana	"Alexa, iestati taimeri uz 10 minūtēm. "

Darba sākšana ar Alexa Amazon produktā (darbojas ar Alexa)

- Šī funkcija var nebūt atbalstīta atkarībā no modeļa vai atrašanās vietās.
- Šī funkcija atbalsta tikai dažas valodas, un atbalstītās funkcijas var atšķirties atkarībā no ģeogrāfiskā apgabala.
- Produktu specifikācijas vai saderību skatiet Samsung vietnē (www.samsung.com).
- Šo pakalpojumu nodrošina Amazon, un to var pārtraukt jebkurā laikā. Samsung neuzņemas atbildību par pakalpojuma pieejamību.
- Amazon Alexa programmas ekrāns var tikt mainīts bez iepriekšēja brīdinājuma.

Savienojuma izveide un lietošana ar Amazon produktu (Amazon Echo)

Izmantojiet ierīci Amazon Echo, lai vadītu sistēmu Soundbar un lietotu Amazon Echo nodrošinātos mūzikas pakalpojumus.

Lai izmantotu Amazon Alexa, tikla savienojuma izveidei ar Soundbar ir nepieciešams Amazon konts.

1. Mobilajā ierīcē instalējiet lietotni **SmartThings** un pēc tam palaidiet to.
2. Atveriet Alexa kontu, izpildot lietotnē sniegtos norādījumus, un pēc tam piesakieties pakalpojumā.

Vadiet sistēmu Soundbar ar balsis komandām

- Sistēmā Soundbar izmantojamais Amazon Echo pakalpojums nodrošina tikai mūziku. Citiem Amazon Echo nodrošinātajiem pakalpojumiem, piemēram, ziņām un laika prognozei, var piekļūt tikai ierīcē Amazon Echo.



Aktivizētājs + komanda + Skaļruņa nosaukums

* Balss komandu izmantošana Soundbar ar nosaukumu “**Viesistaba**”

Darbība	Balss komanda
Skaļuma līmeņa iestatīšana uz 5	“Alexa, iestati skaļuma līmeni uz 5 viesistabā ”
Skaļuma līmeņa palielināšana	“Alexa, palielini skaļumu viesistabā ”
Skaņas izslēgšana	“Alexa, izslēdz skaļumu viesistabā ”
Radio stacijas KISS FM klausīšanās	“Alexa, atskaņo Kiss FM viesistabā ”
Nākamās dziesmas atskaņošana	“Alexa, nākamo dziesmu viesistabā ”
Audio apturēšana	“Alexa, apturi viesistabā ”
Audio izslēgšana	“Alexa, izslēdz viesistabā ”

Funkcijas Tap Sound lietošana

Pieskarieties sistēmai Soundbar ar savu mobilo ierīci, lai atskaņotu mobilās ierīces saturs skaņu, izmantojot sistēmu Soundbar.

- Šī funkcija var nebūt atbalstīta atkarībā no mobilās ierīces.
- Šī funkcija ir saderīga tikai ar tām Samsung mobilajām ierīcēm, kurās darbojas operētājsistēma Android 8.1 vai jaunāka versija.

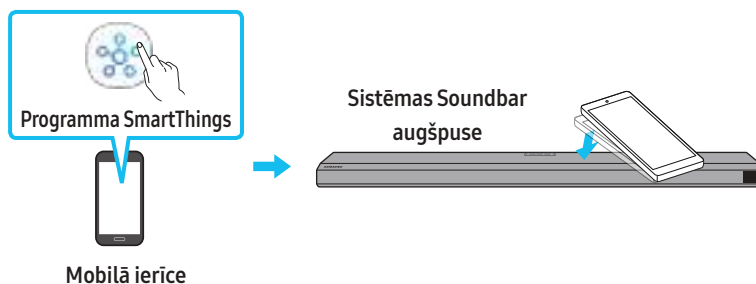

1. Ieslēdziet mobilajā ierīcē funkciju **Tap Sound**.
 - Informāciju par to, kā ieslēgt funkciju, skatiet tēmu "**Pieskāriena skaņas funkcijas iestatīšana**" tālāk.
2. Pieskarieties sistēmai Soundbar ar mobilo ierīci. Parādītajā ziņojumu logā izvēlieties "**Start now**". Tiks izveidots savienojums starp mobilo ierīci un sistēmu Soundbar, izmantojot Bluetooth.
3. Atskaņojiet mobilās ierīces saturs skaņu, izmantojot sistēmu Soundbar.
 - Ar šo funkciju mobilā ierīce tiek pievienota Soundbar, izmantojot Bluetooth, nosakot vibrāciju, kas rodas, kad ierīce pieskaras Soundbar.
 - Nepieskarieties ar mobilo ierīci sistēmas Soundbar asajiem stūriem. Pretējā gadījumā sistēma Soundbar vai mobilā ierīce var tikt saskrāpēta vai sabojāta.
 - Ieteicams mobilajai ierīcei uzlikt vāciņu. Viegli pieskarieties plašajai zonai sistēmas Soundbar augšdaļā, nelietojot pārmērīgu spēku.
 - Lai lietotu šo funkciju, atjauniniet programmu **SmartThings** uz tās jaunāko versiju.
Šī funkcija var nebūt atbalstīta atkarībā no programmas versijas.

Pieskāriena skaņas funkcijas iestatīšana

Izmantojiet programmu **SmartThings**, lai ieslēgtu funkciju **Tap View, Tap Sound**.

1. Mobilajā ierīcē palaidiet programmu **SmartThings**.
2. Mobilajā ierīcē parādītajā lietotnes **SmartThings** ekrāna atlasiet (☰ → ⚙️).
3. Izvēlieties "**Tap View, Tap Sound**" iestatījumu ieslēgts, lai ļautu funkcijai darboties, kad mobilā ierīce atrodas sistēmas Soundbar tuvumā. Funkcija ir ieslēgta.

PIEZĪME

- Kad mobilā ierīce darbojas enerģijas taupīšanas režīmā, funkcija **Tap Sound** nedarbojas.
- Funkcija **Tap Sound** var nedarboties, ja sistēmas Soundbar tuvumā ir ierīces, kas rada radio traucējumus, piemēram, elektroierīces. Novietojiet ierīces, kas var radīt radio traucējumus, pietiekamā attālumā no sistēmas Soundbar.

09 SAVIENOJUMA IZVEIDE AR APPLE AIRPLAY 2

Šī funkcija var nebūt pieejama dažās valstīs.

Savienojuma izveide un lietošana ar Apple produktu

- Ar AirPlay 2 varat kontrolēt mājas audio sistēmu no iPhone, iPad, HomePod vai Apple TV.
- Šis Samsung Soundbar atbalsta AirPlay 2, un tai ir nepieciešama iOS 11.4 vai vecāka.

PIEZĪME

- Apstipriniet, ka Soundbar ir pievienots Wi-Fi. (Skatiet šeit: **2. metode Savienojuma izveide, izmantojot Wi-Fi (bezvadu tīklu)**)

10 SIENAS STIPRINĀJUMA UZSTĀDĪŠANA

Piesardzības pasākumi uzstādīšanas laikā

- Uzstādiet stiprinājumu tikai pie vertikālas sienas.
- Neveiciet uzstādīšanu vietā, kur ir augsta temperatūra un/vai liels mitrums.
- Pārlicinieties, vai siena ir pietiekami stipra, lai noturētu izstrādājuma svaru. Ja tā nav, nostipriniet sienu vai izvēlieties citu uzstādīšanas vietu.
- Iegādājieties un izmantojiet turētājskrūves vai enkurskrūves, kas ir piemērotas attiecīgajai sienai (sausais apmetums, metāls, koks utt.). Ja iespējams, balsta skrūves nostipriniet sienas balstos.
- Iegādājieties sienas stiprinājuma skrūves, kas atbilst sienas, pie kuras vēlaties uzstādīt Soundbar, veidam un biežumam.
 - Diametrs: M5
 - Garums: ieteicamas 35 mm vai garākas.
- Pirms Soundbar uzstādīšanas pie sienas pievienojiet kabelus no ierīces ārējām ierīcēm.
- Pirms ierīces uzstādīšanas pārlicinieties, vai ierīce ir izslēgta un atvienota no barošanas kontaktligzdas. Pretējā gadījumā var tikt izraisīts elektriskās strāvas trieciens.

Sienas stiprinājuma komponenti

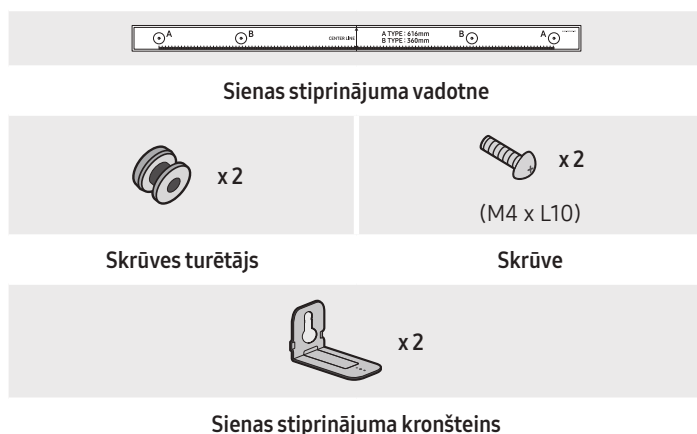

1. Piespiediet sienas stiprinājuma vadotni pie sienas virsmas.
 - Sienas stiprinājuma vadotnei ir jābūt līmenī.
 - Ja TV ir piestiprināts pie sienas, uzstādiet Soundbar vismaz 5 cm zem TV.

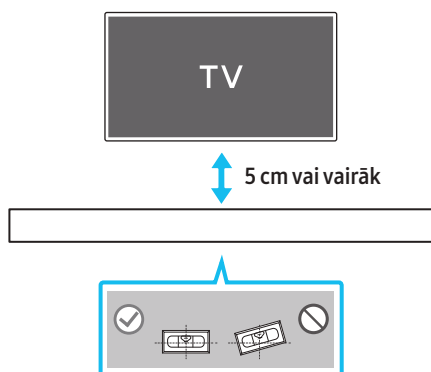

2. Salāgojiet sienas stiprinājuma vadotnes centrālo līniju ar TV centru (ja uzstādāt Soundbar zem TV) un pēc tam piestipriniet sienas stiprinājuma vadotni pie sienas, izmantojot lenti.
 - Ja neuzstādāt to zem TV, novietojiet centra līniju uzstādīšanas zonas centrā.

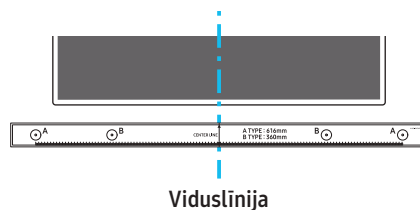

3. Ar pildspalvas vai uzasināta zīmuļa galu caurduriet ar A tips apzīmēto attēlu viduspunktu katrā vadotnes galā, lai atzīmētu balsta skrūvju atveru vietas, un pēc tam noņemiet sienas stiprinājuma vadotni.

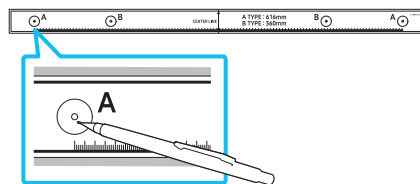

4. Izmantojot piemērota izmēra urbi, izurbiet sienā atveri katrā atzīmētajā vietā.
 - Ja atzīmes neatbilst tapu pozīcijām, pirms atbalsta skrūvju ievietošanas atverēs ievietojiet atbilstošos ķīļus vai stiprinājumus. Ja izmantojat enkurus vai saspižamos stiprinājumus, izurbiet pietiekami lielas atveres, lai tajās varētu ievietot izmantotos enkurus vai saspižamos stiprinājumus.
5. Izstumiet skrūvi (nav iekļauta komplektācijā) caur katru skrūves turētāju un pēc tam cieši ieskrūvējiet katru skrūvi balsta skrūves atverē.

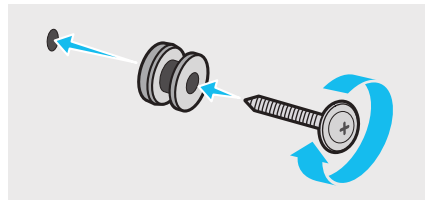

6. Uzstādiet 1 kronšteinu sienas stiprinājumus pareizajā virzienā Soundbar apakšdaļā, izmantojot 2 skrūves.

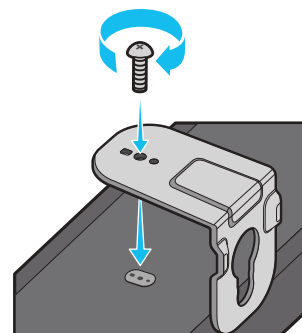

- Salikšanas laikā nodrošiniet, ka kronšteinu sienas stiprinājumu iekaramā daļa atrodas aiz Soundbar aizmugures.

Sistēmas Soundbar aizmugure

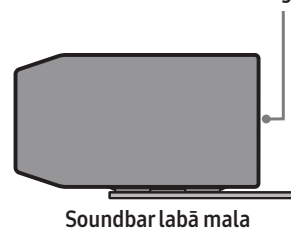

7. Uzstādiet Soundbar ar pievienotajiem **kronšteinu sienas stiprinājumiem**, pakarot **kronšteinu sienas stiprinājumus** uz **turētāja skrūvēm** pie sienas.

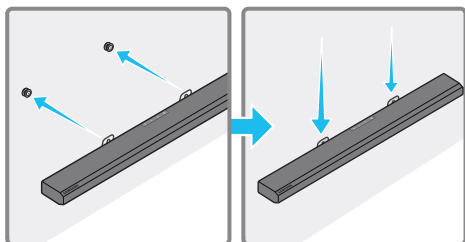

8. Bīdiet Soundbar uz leju, kā redzams tālāk, lai **kronšteinu sienas stiprinājumi** droši balstītos uz **turētāja skrūvēm**.

- Ievietojiet **turētāja skrūves** **kronšteinu sienas stiprinājumu** platajā apakšējā daļā un bīdiet **kronšteinu sienas stiprinājumus** lejup, lai **kronšteinu sienas stiprinājumi** droši balstītos uz **turētāja skrūvēm**.

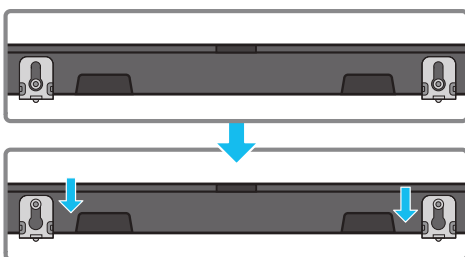

11 SISTĒMAS SOUNDBAR NOVIETOŠANA VIRS TELEVIZORA STATĪVA

Komponents



x 4

Pamatnes gumija

Lai veiktu uzstādīšanu, piestipriniet sistēmas Soundbar apakšā **Pamatnes gumijas**, pirms novietojat sistēmu vietā virs televizora statīva. Noteikti piestipriniet **pamatnes gumijas** tā, lai tās nebūtu izvirzītas no TV statīva. Skatiet tālāk redzamos attēlus.

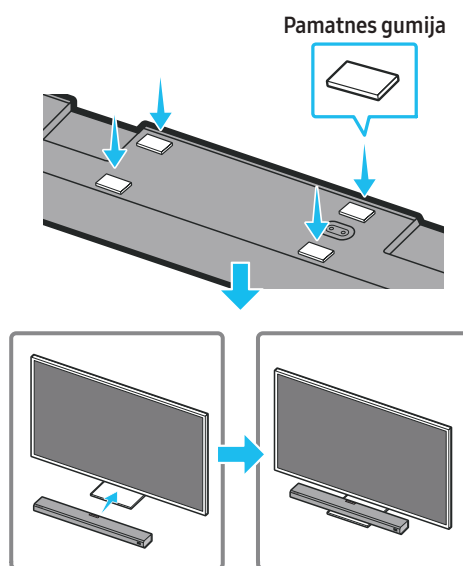

Novietojiet sistēmu Soundbar uz televizora statīva.

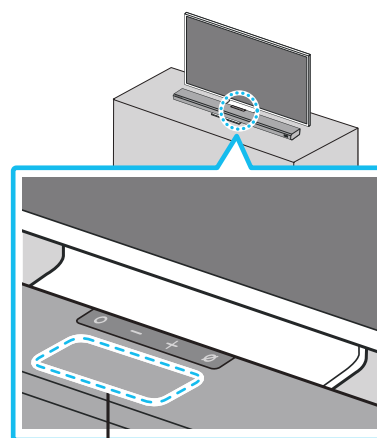

Mikrofons

Kā parādīts attēlā, salāgojiet sistēmas Soundbar centru ar televizora centru un uzmanīgi novietojiet sistēmu Soundbar uz televizora statīva.

Šajā brīdī novietojiet mikrofonu statīva priekšpusē, lai netraucētu balss atpazīšanai.

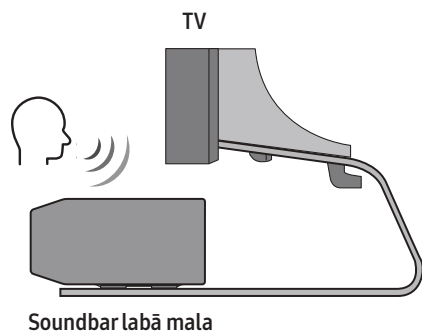

PIEZĪME

- Novietojiet Soundbar uz līdzenas un cietas virsmas.
- Nepietiekama atstarpe no televizora var izraisīt balss atpazīšanas un akustiskās problēmas.

12 PROGRAMMATŪRAS ATJAUNINĀŠANA

Automātiskā atjaunināšana

Kad sistēma Soundbar ir savienota ar internetu, programmatūras atjaunināšana tiek veikta automātiski pat tad, kad sistēma Soundbar ir izslēgta.

- Lai varētu izmantot automātiskās atjaunināšanas funkciju, sistēmai Soundbar jābūt savienotai ar internetu. Bezvadu savienojums ar sistēmu Soundbar tiek pārtraukts, ja tiek atvienots sistēmas Soundbar strāvas padeves vads vai tai tiek izslēgta strāvas padeve. Ja tiek izslēgta strāvas padeve, kad tā tiek atjaunota vai kad tiek pievienots barošanas vads, ieslēdziet sistēmu Soundbar un atkal savienojiet to ar internetu.

USB atjauninājumi

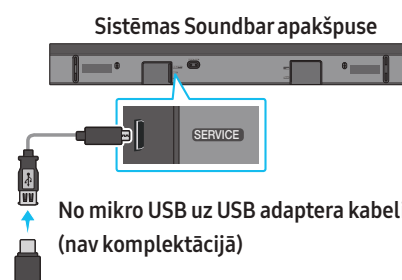

Turpmāk uzņēmums Samsung varētu piedāvāt sistēmas Soundbar aparātprogrammatūras atjauninājumus.

Kad atjauninājums ir pieejams, sistēmu Soundbar var atjaunināt, pievienojot USB zibatmiņas disku ar atjauninājuma aparātprogrammatūru sistēmas Soundbar pieslēgvietai **SERVICE**.

1. Atveriet Samsung (www.samsung.com) → klientu atbalsta izvēlnes opcijā meklējiet modeļa nosaukumu.
 - Plašāku informāciju par jauninājumiem skatiet jauninājumu rokasgrāmatā.
2. Lejupielādējiet atjauninājuma failu (USB tips).
3. Izgūstiet arhivēto failu jaunā mapē un nosauciet to identiski faila nosaukumam.
4. Saglabājiet izveidoto mapi USB zibatmiņā un pievienojiet to sistēmai Soundbar.
5. Ieslēdziet sistēmu Soundbar. Pēc tam izstrādājums tiek atjaunināts 3 minūšu laikā, parādot ziņojumu **"UPDATE"**.
 - Atjaunināšanas laikā neizslēdziet vai nenoņemiet USB.
 - Ja displejā logā neparādās **"UPDATE"**, noņemiet strāvas vadu no Soundbar un pēc tam vēlreiz pievienojiet to.
 - Kad ir instalēta jaunākā versija, atjaunināšana netiek veikta.
 - Atkarībā no USB veida atjauninājums var netikt atbalstīts.

Inicializācija

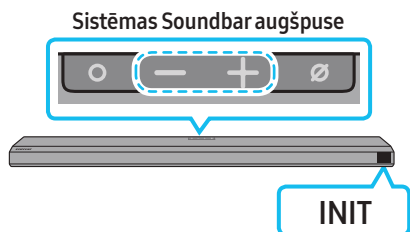

Kad Soundbar ir ieslēgts, vienlaikus nospiediet uz korpusa esošās pogas **— + (skaļums)** un turiet tās nospiestas vismaz 5 sekundes. "INIT" parādās displejā, un Soundbar tiek inicializēts.

⚠ UZMANĪBU

- Tiek inicializēti visi Soundbar iestatījumi. Noteikti veiciet to tikai tad, ja ir nepieciešama inicializācija.

13 PROBLĒMU NOVĒRŠANA

Pirms meklējat palīdzību, pārbaudiet tālāk norādīto.

Soundbar neieslēdzas

- Pārbaudiet, vai sistēmas Soundbar barošanas vads ir pareizi iesprausts kontaktligzdā.

Soundbar darbojas kļūdaini

- Atvienojiet barošanas vadu un atkal iespraudiet to.
- Atvienojiet strāvas vadu no ārējās ierīces un mēģiniet vēlreiz.
- Ja nav signāla, sistēma Soundbar pēc zināma laika automātiski tiek izslēgta. Ieslēdziet barošanu. (Skatiet 9. lpp.)

Ja tālvadības pults nedarbojas

- Novietojiet tālvadības pulti tieši pret Soundbar.
- Nomainiet baterijas pret jaunām.

Soundbar neatskaņo nevienu skaņu

- Sistēmas Soundbar skaļums ir pārāk mazs vai izslēgts. Noregulējiet skaļumu.
- Kad ir pievienota kāda ārējā ierīce (STB, Bluetooth ierīce, mobilā ierīce u.c.), regulējiet ārējās ierīces skaļumu.
- Lai atskaņotu televizora skaņu, izvēlieties Soundbar. (Samsung televizors: Sākums (🏠) → Iestatījumi (⚙️) → Skaņa → Skaņas izvade → Atlasīt Soundbar)
- Vada savienojumam ar sistēmu Soundbar jābūt stingram. Atvienojiet vadu un pievienojiet vēlreiz.
- Atvienojiet strāvas vadu pavisam, pievienojiet to vēlreiz un ieslēdziet ierīci.
- Inicializējiet izstrādājumu un mēģiniet vēlreiz. (Skatiet 30. lpp.)

Zemfrekvences skaļrunis neatskaņo nevienu skaņu

- Pārbaudiet, vai LED indikators zemfrekvenču skaļruņa aizmugurē deg zilā krāsā. Pievienojiet Soundbar un zemfrekvences skaļruni, ja indikators mirgo zilā krāsā vai maina krāsu uz sarkanu. (Skatiet 12. lpp.)
- Ja starp sistēmu Soundbar un zemfrekvenču skaļruni ir šķērslis, tas var radīt darbības traucējumus. Pārvietojiet ierīces uz vietu attālāk no šķēršļiem.
- Citas tuvumā esošas ierīces, kuras raida radiofrekvenču signālus, var izraisīt savienojuma pārrāvumu. Šādām ierīcēm nevajadzētu atrasties skaļruņa tuvumā.
- Atvienojiet strāvas vadu un pievienojiet to vēlreiz.

Zemfrekvenču skaļrunis neskan pietiekami skaļi.

- Iespējams, jūsu atskaņotā satura ieraksta skaļums ir zems. Pamēģiniet noregulēt zemfrekvenču skaļruņa skaļumu. (Skatiet 10. lpp.)
- Novietojiet zemfrekvenču skaļruni sev tuvāk.

Ja televizors nav pievienots, izmantojot HDMI TO TV (eARC/ARC)

- Pārbaudiet, vai HDMI kabelis ir pareizi pievienots ARC pieslēgvietai. (Skatiet 15. lpp.)
- Savienojuma izveide var nebūt iespējama pievienotas ārējās ierīces dēļ (pierīce, spēļu konsole u.c.). Savienojiet Soundbar tieši.
- HDMI-CEC var nebūt aktivizēts televizorā. Ieslēdziet CEC televizora izvēlnē. (Samsung televizors: Sākums (🏠) → Iestatījumi (⚙️) → Vispārīgi → Ārējo ierīču pārvaldnieks → Anynet+ (HDMI-CEC) ON)
- Lai izveidotu savienojumu ar aARC, funkcija eARC televizora izvēlnē ir jāiestata uz ieslēgts. (Samsung televizors: Sākums (🏠) → Iestatījumi (⚙️) → Skaņa → Eksperta iestatījumi → HDMI-eARC režīms (automātisks))

Nav skaņas, izveidojot savienojumu ar TV HDMI TO TV (eARC/ARC) režīmā

- Ierīce neatskaņo ienākošo signālu. Nomainiet televizora audio izvades režīmu uz PCM vai Dolby Digital. (Samsung televizoriem: Sākums (🏠) → Iestatījumi (⚙️) → Skaņa → Eksperta iestatījumi → Digitālās izvades audio formāts)

Soundbar neizveidos savienojumu, izmantojot Bluetooth

- Pievienojot jaunu ierīci, savienojumam pārslēdziet uz "BT PAIRING". Nospiediet tālvadības pults pogu **PAIR** vai nospiediet ierīces pogu **Ø (mikrofons ieslēgts/izslēgts)** un turiet to nospiestu vismaz 5 sekundes.
- Ja sistēma Soundbar ir pievienota citai ierīcei, tad pirms pārslēgšanas uz citu ierīci, šī ierīce vispirms ir jāatvieno.
- Atjaunojiet savienojumu pēc Bluetooth skaļruņu saraksta izdzēšanas. (Samsung televizors: Sākums (🏠) → Iestatījumi (⚙️) → Skaņa → Skaņas izvade → Bluetooth skaļruņu saraksts)
- Iespējams, ir atspējota automātiskā savienojuma izveide ar televizoru. Kamēr Soundbar ir režīmā "BT READY", nospiediet Soundbar pogu **Pa kreisi** un turiet to nospiestu 5 sekundes, lai atlasītu **ON-TV CONNECT**. Ja redzat **OFF-TV CONNECT**, vēlreiz nospiediet pogu **Pa kreisi** un turiet to nospiestu 5 sekundes, lai mainītu atlasi.
- Atvienojiet strāvas vadu, atkal pievienojiet to un mēģiniet vēlreiz.
- Inicializējiet izstrādājumu un mēģiniet vēlreiz. (Skatiet 30. lpp.)

Skaņa pazūd, izveidojot savienojumu ar Bluetooth palīdzību

- Dažas ierīces var izraisīt radio traucējumus, ja tās atrodas pārāk tuvu Soundbar, piemēram, mikroviļņu krāsnis, bezvadu maršrutētāji utt.
- Ja ierīce, kurai izveidots savienojums ar Bluetooth palīdzību, pārvietojas prom no Soundbar, var tikt izraisīts skaņas zudums. Pārvietojiet ierīci tuvāk Soundbar.
- Ja kāda ķermeņa daļa ir saskarē ar Bluetooth raidztvērēju vai produktu, kas uzstādīts uz metāla mēbeles, skaņa var pazust. Pārbaudiet uzstādīšanas un lietošanas apstākļus.

Nevar izveidot savienojumu ar Wi-Fi

- Pārbaudiet, vai ir ieslēgts bezvadu maršrutētājs.
- Izslēdziet maršrutētāju, ieslēdziet to un mēģiniet vēlreiz.
- Soundbar neizveidos savienojumu, ja bezvadu signāls ir vājš. Pamēģiniet pārvietot maršrutētāju tuvāk Soundbar vai likvidējiet visus šķēršļus, kas ir starp Soundbar un maršrutētāju, ja tā ir.
- Ja esat uzstādījis jaunu bezvadu maršrutētāju, būs jāveic atkārtota skaļruņa tīkla iestatījumu konfigurēšana.

Soundbar neieslēdzas automātiski ar TV

- Ja sistēma Soundbar tiek izslēgta, kamēr televizors ir ieslēgts, barošanas sinhronizācija ar televizoru tiek atspējota. Vispirms izslēdziet televizoru.

Funkcija AVA nav pieejama tālāk norādītajos gadījumos.

- Funkcija AVA nebūs pieejama, izmantojot Q-Symphony funkciju.
- Funkcija AVA nebūs pieejama, kad mikrofons ir izslēgts.

14 LICENCE



Dolby, Dolby Atmos, and the double-D symbol are registered trademarks of Dolby Laboratories Licensing Corporation. Manufactured under license from Dolby Laboratories. Confidential unpublished works. Copyright © 2012-2020 Dolby Laboratories. All rights reserved.



For DTS patents, see <http://patents.dts.com>. Manufactured under license from DTS, Inc. (for companies headquartered in the U.S./Japan/Taiwan) or under license from DTS Licensing Limited (for all other companies). DTS, DTS:X Pro, DTS:X, and the DTS:X logo are registered trademarks or trademarks of DTS, Inc. in the United States and other countries. © 2020 DTS, Inc. ALL RIGHTS RESERVED.



The terms HDMI and HDMI High-Definition Multimedia Interface, and the HDMI Logo are trademarks or registered trademarks of HDMI Licensing Administrator, Inc. in the United States and other countries.



- Plašāku informāciju par Spotify Connect skatiet šeit: www.spotify.com/connect
 - Uz programmatūru Spotify attiecas trešo pušu licences, kas pieejamas šeit: <https://www.spotify.com/connect/third-party-licenses>.
-



- Apple, AirPlay, iPhone, iPad, HomePod, and Apple TV are trademarks of Apple Inc., registered in the U.S. and other countries.
 - Use of the Works with Apple badge means that an accessory has been designed to work specifically with the technology identified in the badge and has been certified by the developer to meet Apple performance standards.
-

15 PAZIŅOJUMS PAR ATVĒRTĀ PIRMKODA LICENCI

Lai sūtītu jautājumus un pieprasījumus par atvērtajiem avotiem, sazinieties ar Samsung Open Source (<http://opensource.samsung.com>)

16 SVARĪGI PAZIŅOJUMI PAR APKALPOŠANU

- Shēmas un attēli šajā lietotāja rokasgrāmatā ir nodrošināti tikai atsaucei, un tie var atšķirties no faktiskā izstrādājuma izskata.
- Jums var tikt piemērota maksa par pakalpojumu sniegšanu, ja.
 - (a) pēc jūsu pieprasījuma tiks izsaukts inženieris, bet netiek konstatēti nekādi izstrādājuma defekti (t. i., ja neesat izlasījis šajā lietotāja rokasgrāmatā sniegto informāciju);
 - (b) jūs aizvedat ierīci uz remonta centru, kurā netiek konstatēti nekādi izstrādājuma defekti (t. i., ja neesat izlasījis šajā lietotāja rokasgrāmatā sniegto informāciju).
- Jūs tiksiet informēts par administrācijas maksas apjomu pirms tehniskā darbinieka vizītes.

17 SPECIFIKĀCIJAS UN NORĀDES

Specifikācijas

Modeļa nosaukums	HW-Q800A / HW-Q810A
Svars	3,6 kg
Izmēri (P x A x Dz)	980,0 x 60,0 x 115,0 mm
Darba temperatūras diapazons	no +5 °C līdz +35 °C
Darba mitruma diapazons	10% ~ 75%
PASTIPRINĀTĀJS Nominālā izvades jauda	((30 W x 4) + (20 W x 2) + 10 W) + 160 W
Atbalstītie atskaņošanas formāti	Dolby 5.1ch / Dolby Digital Plus / Dolby TRUE HD / Dolby ATMOS DTS 5.1ch / DTS HD / DTS-HD Master Audio / DTS:X / LPCM 8Ch
BEZVADU IERĪCES IZVADES JAUDA Wi-Fi maksimālā raidītāja jauda	100 mW pie 2,4 GHz – 2,4835 GHz, 200 mW pie 5,15 GHz – 5,25 GHz, 100 mW pie 5,25 GHz – 5,35 GHz un 5,47 GHz – 5,725 GHz
BEZVADU IERĪCES IZVADES JAUDA BT maksimālā raidītāja jauda	100 mW, 2,4 GHz – 2,4835 GHz
BEZVADU IERĪCES IZVADES JAUDA SRD maksimālā raidītāja jauda	25mW, 5,775GHz – 5,875GHz

Zemfrekvences skaļruņa nosaukums	PS-WA85B
Svars	9,8 kg
Izmēri (P x A x Dz)	210,0 x 403,0 x 403,0 mm
PASTIPRINĀTĀJS Nominālā izvades jauda	160 W
BEZVADU IERĪCES IZVADES JAUDA SRD maksimālā raidītāja jauda	25mW, 5,775GHz – 5,875GHz

PIEZĪME

- Samsung Electronics Co., Ltd patur tiesības bez brīdinājuma veikt izmaiņas specifikācijās.
- Svars un izmēri ir norādīti aptuveni.

Uzmanību! Ieslēdzot/izslēdzot Wi-Fi, skaņas panelis Soundbar tiek automātiski restartēts.

Kopējais enerģijas patēriņš gaidstāves režīmā (W)	5,5 W
Wi-Fi Pieslēgvieta deaktivizēšanas metode	Lai ieslēgtu/izslēgtu Wi-Fi, nospiediet uz Soundbar apakšējā paneļa esošo pogu ID SET un turiet to nospiestu 30 sekundes.
Bluetooth Pieslēgvieta deaktivizēšanas metode	Lai ieslēgtu/izslēgtu Bluetooth, nospiediet uz Soundbar apakšējā paneļa esošo pogu NETWORK un turiet to nospiestu 30 sekundes.

- Līdz ar šo Samsung apstiprina, ka šis radio aprīkojums atbilst Direktīvas 2014/53/ES un saistošajām Apvienotās Karalistes ar likumu noteiktajām prasībām.
Atbilstības deklarācijas pilns teksts ir pieejams šajā interneta adresē
<http://www.samsung.com>, izvēlieties Atbalsts un ievadiet modeļa nosaukumu.
Šo aprīkojumu var darbināt visās ES valstīs un Apvienotajā Karalistē.
Šis iekārtas 5 GHz WLAN (Wi-Fi vai SRD) funkciju var darbināt tikai iekštelpās.



[Šī izstrādājuma bateriju pareiza likvidēšana]

(Piemērojams valstīs ar atsevišķām savākšanas sistēmām)

Šis marķējums uz baterijas, rokasgrāmātā vai uz iepakojuma norāda, ka šī izstrādājuma bateriju pēc tās kalpošanas laika beigām nedrīkst izmest ar citiem sadzīves atkritumiem. Ja ir atzīmēti ķīmiskie simboli Hg, Cd vai Pb, baterija satur dzīvsudrabu, kadmiju vai svīnu tādā līmenī, kas pārsniedz Direktīvā 2006/66/EK noteiktos standartlīmeņus.

Ja baterijas netiek pareizi izmestas, šīs vielas var nodarīt kaitējumu cilvēku veselībai vai videi.

Lai aizsargātu dabas resursus un veicinātu materiālu atkārtotu lietošanu, lūdzu, nodaliet baterijas no citu veidu atkritumiem un nododiet tās pārstrādei atbilstoši vietējai bezmaksas bateriju pārstrādes sistēmai.



Šī izstrādājuma pareiza likvidēšana
(Elektrisko un elektronisko iekārtu atkritumi)

(Piemērojams valstīs ar atsevišķām savākšanas sistēmām)

Šis marķējums uz izstrādājuma, piederumiem vai dokumentācijas norāda, ka pēc produkta kalpošanas laika beigām no produkta un tā elektroniskajiem piederumiem (piemēram, lādētāja, austiņām, USB kabeļa) nedrīkst atbrīvoties kopā ar mājsaimniecības atkritumiem. Lai nepieļautu iespējamu kaitējumu apkārtējai videi un cilvēku veselībai nekontrolētas atkritumu izmešanas dēļ, atdaliet šos priekšmetus no citu veidu atkritumiem un utilizējiet tos atbilstoši prasībām, tādējādi veicinot materiālo resursu ilgtspējīgu atkārtoto izmantošanu.

Lai saņemtu detalizētu informāciju par to, kur un kā var nogādāt šos priekšmetus, lai tos pārstrādātu videi draudzīgā veidā, mājsaimniecību lietotājiem ir jāsasazinās ar mazumtirgotāju, no kura viņi iegādājās šo izstrādājumu, vai vietējo valsts iestādi.

Komerclietotājiem ir jāsasazinās ar piegādātāju un jāiepazīstas ar pirkšanas līguma noteikumiem un nosacījumiem. Izstrādājumu un tā elektroniskos piederumus nedrīkst nodot likvidēšanai kopā ar citiem iestāžu un uzņēmumu atkritumiem.

Lai iegūtu papildinformāciju par Samsung saistībām attiecībā uz vides aizsardzību un izstrādājumu īpašus reglamentējošās saistības, piemēram, REACH, EEIA, baterijas, apmeklējiet: www.samsung.com/uk/aboutsamsung/sustainability/environment/our-commitment/data/

KOMISIJAS REGULA (ES) 2019/1782

Ekodizaina prasības ārējiem barošanas avotiem:

www.samsung.com/global/ecodesign_component









SAUGUMO INFORMACIJA

SAUGOS ĮSPĖJIMAI

NEUIMKITE DANGTELIO (ARBA GALINĖS DALIES), KAD SUMAŽINTUMĖTE ELEKTROS SMŪGIO PAVOJŲ.

ĮRENGINYJE NĖRA DALIŲ, KURIŲ TECHNINĘ PRIEŽIŪRĄ GALI ATLIKTI NAUDOTOJAS. DĖL TECHNINĖS PRIEŽIŪROS DARBŲ KREIPKITĖS Į KVALIFIKUOTUS TECHNINĖS PRIEŽIŪROS SPECIALISTUS.

Toliau esančioje lentelėje paaiškinami simboliai, kurie gali būti ant jūsų „Samsung“ gaminio.

 ĮSPĖJIMAS 
 Šis simbolis nurodo, kad viduje yra aukšta įtampa. Pavojingas bet koks kontaktas su šio gaminio visomis vidinėmis dalimis.
 Šis simbolis nurodo, kad šiame gaminyje yra svarbios informacijos apie naudojimą ir priežiūrą.
 II klasės gaminyje: šis simbolis nurodo, kad nereikia jungti į saugų įžemintą lizdą. Jei šio simbolio nėra ant gaminio su maitinimo laidu, gaminį BŪTINA prijungti prie patikimo apsauginio įžeminimo.
 Kintamosios srovės įtampa: Nominali įtampa, pažymėta šiuo simboliu, yra kintamosios srovės įtampa.
 Nuolatinės srovės įtampa: vardinė įtampa, pažymėta šiuo simboliu, yra nuolatinės srovės įtampa.
 Dėmesio. Žr. naudojimo instrukcijas: šis simbolis nurodo, kad naudotojas papildomas su sauga susijusios informacijos turi ieškoti naudotojo vadove.

ĮSPĖJIMAS

- Norėdami sumažinti gaisro ar elektros smūgio riziką, nelaikykite šio prietaiso lietuje ar drėgnose vietose.

DĖMESIO

- NORĖDAMI IŠVENGTI ELEKTROS SMŪGIO, PLATŲ KIŠTUKO KONTAKTŲ ĮKIŠKITE Į PLAČIĄ LIZDO ANGĄ IR ĮSTUMKITE IKI GALO.
- Įrenginys visada turi būti prijungtas prie kintamosios srovės elektros lizdo naudojant apsauginę įžeminimo jungtį.
- Norėdami atjungti prietaisą nuo maitinimo tinklo, kištuką reikia ištraukti iš maitinimo lizdo, todėl jis turi būti lengvai prieinamas.
- Saugokite, kad ant įrenginio neužlašėtų arba neužtikėtų skysčio. Ant prietaiso nedėkite skysčių pripildytų daiktų, pavyzdžiui, vazų.
- Norėdami visiškai išjungti prietaisą, turite ištraukti maitinimo kištuką iš kištukinio lizdo. Todėl maitinimo laido kištukas turi būti visada lengvai pasiekiamas.

ATSARGUMO PRIEMONĖS

1. Įsitinkite, kad jūsų gyvenamosios vietos kintamosios srovės maitinimo šaltinis atitinka galios reikalavimus, nurodytus identifikavimo lipduke, esančiame jūsų gaminio apačioje. Pastatykite gaminį horizontaliai ant tinkamo pagrindo (baldo), kad aplink būtų pakankamai vietos ventiliacijai (7–10 cm). Patikrinkite, ar ventiliacijos angos neuždengtos. Nedėkite įrenginio ant stiprintuvų arba kitos įrangos, kuri gali įkaisti. Šis įrenginys skirtas naudoti nuolat.
Norėdami visiškai išjungti įrenginį, ištraukite kintamosios srovės laido kištuką iš sieninio elektros lizdo. Ištraukite maitinimo laido kištuką, jei planuojate įrenginio ilgą laiką nenaudoti.
2. Esant perkūnijai, atjunkite kintamosios srovės kištuką nuo sieninio lizdo. Dėl žaibavimo padidėjusi įtampa gali įrenginį sugadinti.
3. Saugokite įrenginį nuo tiesioginių saulės spindulių ir kitų šilumos šaltinių. Jų veikiamas įrenginys gali perkaisti ir nustoti tinkamai veikti.
4. Saugokite gaminį nuo drėgmės (pvz., vazos su vandeniu) ir šilumos pertekliaus (pvz., židinio) ar įrangos, sukuriančios stiprius magnetinius ar elektros laukus. Sutrikus įrenginio veikimui, atjunkite maitinimo laidą nuo kintamosios srovės sieninio elektros lizdo. Jūsų gaminys nėra skirtas pramoniniam naudojimui. Jis skirtas tik asmeniniam naudojimui. Laikant gaminį žemoje temperatūroje gali vykti kondensacija. Jei gabenote įrenginį žiemą, prieš naudodami palaukite maždaug 2 valandas, kol įrenginys įšils iki kambario temperatūros.
5. Maitinimo elementuose, naudojamuose su šiuo gaminiu, yra cheminių medžiagų, kurios yra kenksmingos aplinkai. Neišmeskite maitinimo elementų kartu su kitomis mišriomis buitinėmis atliekomis. Nelaikykite maitinimo elemento vietose, kur jį veiktų karštis, tiesioginiai saulės spinduliai ar ugnis. Nesukelkite trumpojo jungimo, neardykite ir neperkaitinkite maitinimo elementų.
DĖMESIO: Jei maitinimo elementas įdėtas netinkamai, kyla sprogo pavojaus. Naudokite tik tokius pačius arba atitinkamo tipo maitinimo elementus.

TURINYS

01	Komponentų patikrinimas	6
02	Gaminio apžvalga	7
	Priekinis / viršutinis „Soundbar“ skydelis	7
	Apatinis „Soundbar“ skydelis	7
03	„Soundbar“ garsiakalbio nuotolinio valdymo pulto naudojimas	9
	Baterijų įdėjimas prieš pradėdant naudoti nuotolinio valdymo pultu (2 AA tipo baterijos)	9
	Kaip naudoti nuotolinio valdymo pultu	9
	„Active Voice Amplifier“ (AVA)	10
	Paslėptų mygtukų naudojimas (mygtukai su keliomis funkcijomis)	10
	Skirtingų režimų garso efektų išvesties techniniai duomenys	11
	„Soundbar“ garsumo reguliavimas televizoriaus nuotoliniu pulteliu	11
04	„Soundbar“ prijungimas	12
	Maitinimo ir įrenginių prijungimas	12
	– Žemųjų dažnių garsiakalbio prijungimas rankiniu būdu	12
	– LED indikatorių lemputės galinėje žemųjų dažnių garsiakalbio dalyje	13
	SWA-9500S (parduodamas atskirai) prijungimas prie „Soundbar“	14
05	Laidinis prijungimas prie televizoriaus	15
	1 būdas. Prisijungimas su HDMI	15
	– Televizoriaus, palaikančio HDMI ARC (garso grąžinimo kanalas), prijungimas	15
	2 būdas. Prijungimas naudojant optinį kabelį	16
06	Belaidis prijungimas prie televizoriaus	17
	1 būdas. Prijungimas per „Bluetooth“	17
	2 būdas. Prijungimas naudojant „Wi-Fi“	18
07	Išorinio įrenginio prijungimas	19
	1 būdas. Prijungimas naudojant HDMI laidą (gebantį atkurti ir dekoduoti „Dolby Atmos“).	19
	2 būdas. Prijungimas naudojant optinį kabelį	20
08	Mobiliojo įrenginio prijungimas	21
	1 būdas. Prijungimas per „Bluetooth“	21
	2 būdas. Prijungimas naudojant „Wi-Fi“ (belaidis tinklas)	22
	Darbo su „Amazon Alexa“ (integruotąja „Alexa“) pradžia	23
	Darbo su „Alexa“ „Amazon“ gaminyje pradžia (veikia su „Alexa“)	24
	„Tap Sound“ funkcijos naudojimas	25
09	Prisijungimas prie „Apple AirPlay 2“	26
	Prijungimas ir naudojimas su „Apple“ produktu	26
10	Sieninio laikiklio montavimas	27
	Su įrengimu susijusios atsargumo priemonės	27
	Tvirtinimo prie sienos komponentai	27

11	„Soundbar“ garsiakalbio montavimas virš televizoriaus stovo	28
	Komponentai.....	28
12	Programinės įrangos atnaujinimas	29
	Automatinis naujinimas.....	29
	Naujinimas naudojant USB.....	29
	Inicijavimas.....	30
13	Trikčių šalinimas	30
14	Licencija	32
15	Atvirojo kodo licencijos pranešimas	32
16	Svarbios pastabos apie paslaugą	32
17	Specifikacijos ir vadovas	33
	Specifikacijos.....	33

01 KOMPONENTŲ PATIKRINIMAS

		
„Soundbar“ pagrindinis įrenginys	„Soundbar“ nuotolinio valdymo pultas / baterijos	Žemųjų dažnių garsiakalbis
		
Maitinimo laidas (žemų dažnių garsiakalbis, „Soundbar“)	Kintamosios / nuolatinės srovės adapteris („Soundbar“)	HDMI kabelis
		
Sieninio laikiklio kreipiamoji	Laikiklio veržlė	Varžtas (M4 x L10)
		
Sieninis laikiklis	Guminė kojėlė	

- Daugiau informacijos apie energijos tiekimą ir sąnaudas žr. prie gaminio pritvirtintoje etiketėje. (Etiketė: apatinė „Soundbar“ pagrindinio įrenginio dalis)
- Norėdami įsigyti papildomų komponentų ar papildomų kabelių, susisiekite su „Samsung“ aptarnavimo centru arba „Samsung“ klientų aptarnavimo skyriumi.
- Jei reikia daugiau informacijos apie sieninį laikiklį arba gumines kojėles, žr. 27~29 psl.
- Dizainas, specifikacijos ir programos ekranas gali būti keičiami be išankstinio įspėjimo.
- Priedų išvaizda gali šiek tiek skirtis nuo parodytųjų paveikslėlyje.

02 GAMINIO APŽVALGA

Priekinis / viršutinis „Soundbar“ skydelis

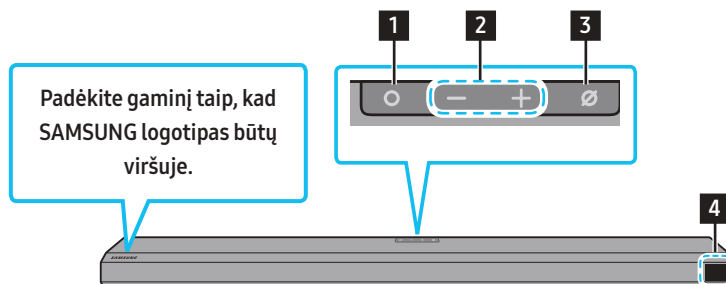

1	○ (Daugiafunkcis) mygtukas <ul style="list-style-type: none">• Budėjimo režime paspauskite ○ (Daugiafunkcis) mygtuką, norėdami įjungti „Soundbar“• Paspauskite ○ (Daugiafunkcis) mygtuką, norėdami pakeisti įvesties šaltinį.
2	— + (Garsumo) mygtukas <p>Sureguliuokite garsumą.</p>
3	⊘ (Mikrofonas įj./išj.) mygtukas <p>Paspauskite mygtuką, kad įjungtumėte arba išjungtumėte mikrofoną.</p>
4	Ekranas <p>Rodoma gaminio būseną ir dabartinis veikimo režimas. D.IN → HDMI → Wi-Fi → BT</p>

- Prijungus kintamosios srovės laidą, maitinimo mygtukas pradės veikti po 4–6 sekundžių.
- Išjungus šį įrenginį, garsas pasigirs po 4–5 sekundžių.
- Jei TV ir „Soundbar“ skleidžia garsus, eikite į televizoriaus garso meniu **nustatymai** ir pakeiskite televizoriaus garsiakalbį į **išorinis garsiakalbis**.

Apatinis „Soundbar“ skydelis

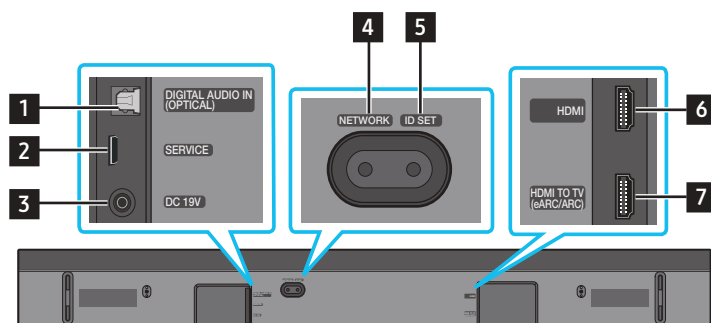

1	DIGITAL AUDIO IN (OPTICAL) <p>Skirta prijungti prie išorinio įrenginio skaitmeninės (optinės) išvesties. (Žr. 20 psl.)</p>
2	SERVICE <p>Prijunkite USB atmintinę, kad atnaujintumėte produkto programinę įrangą.</p>
3	DC 19V (maitinimo tiekimas) <p>Prijunkite kintamosios / nuolatinės srovės adapterį. (Žr. 12 psl.)</p>
4	NETWORK <p>Paspauskite ir prijunkite prie belaidžio tinklo („Wi-Fi“) naudodamiesi „SmartThings“ programa.</p>
5	ID SET <p>Paspauskite ir belaidžiu ryšiu prijunkite „Soundbar“ prie erdvinio garso ir žemųjų dažnių garsiakalbių. (Erdvinis garsiakalbis parduodamas atskirai.)</p>
6	HDMI <p>Priimami skaitmeninio vaizdo ir garso signalai tuo pačiu metu, naudojant HDMI kabelį. Prijunkite prie išorinio įrenginio HDMI išvesties. (Žr. 19 psl.)</p>

- Norėdami išjungti kintamosios arba nuolatinės srovės maitinimo adapterio maitinimo laidą iš sieninio elektros lizdo, ištraukite kištuką. Netraukite už laido.
- Nejunkite šio įrenginio arba kitų komponentų prie kintamosios srovės elektros lizdo, kol bus prijungti visi komponentai.

03 „SOUNDBAR“ GARSIAKALBIO NUOTOLINIO VALDYMO PULTO NAUDOJIMAS





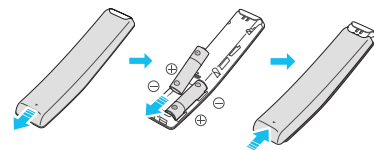

Baterijų įdėjimas prieš pradėdant naudotis nuotolinio valdymo pultu (2 AA tipo baterijos)

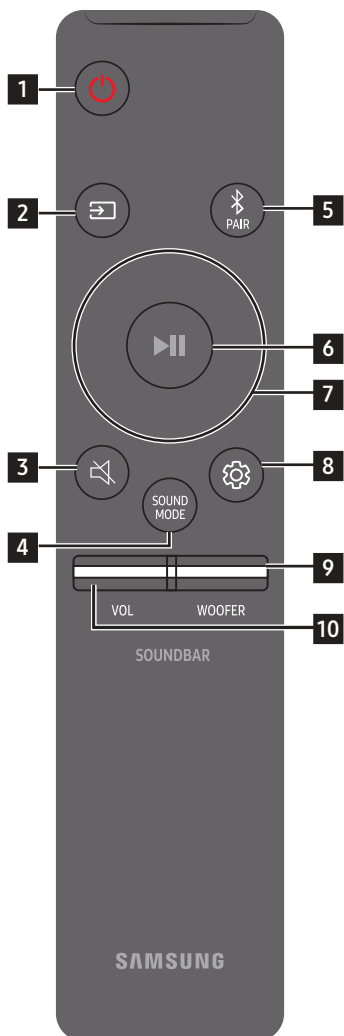





Stumkite galinį gaubtą rodyklės kryptimi, kol jį visiškai nuimsite. Įdėkite 2 AA tipo baterijas (1,5 V) teisingai pasirinkdami poliškumo kryptį. Slinkite maitinimo elementų dangtelį atgal į vietą.

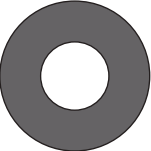

Kaip naudotis nuotolinio valdymo pultu

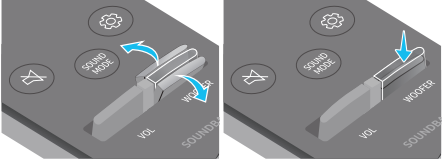

1	 Įj./išj. mygtukas	Įjungia ir išjungia „Soundbar“ garsiakalbį. <ul style="list-style-type: none"> • Funkcija „automatinis išjungimas“ Įrenginys automatiškai išjungiamas toliau nurodytais atvejais: <ul style="list-style-type: none"> • Režimu D.IN / HDMI / Wi-Fi / BT, jei 18 minučių nėra garso signalo.
2	 Šaltinis	Paspauskite norėdami pasirinkti prie „Soundbar“ prijungtą šaltinį.
3	 Nutildyti	Paspauskite mygtuką  (Nutildyti), kad išjungtumėte garsą. Paspaudę jį dar kartą, garsą įjungsitė.
4	 SOUND MODE	Pageidaujama garso režimą galite nustatyti pasirinkdami STANDARD , SURROUND , GAME PRO arba ADAPTIVE SOUND . <ul style="list-style-type: none"> • STANDARD Atkuria originalų garsą. • SURROUND Užtikrina už standartinį platesnį garso lauką. • GAME PRO Atkuria stereoskopinį garsą, kad žaisdami galėtumėte pasinerti į veiksmą. • ADAPTIVE SOUND Išanalizuoja turinį realiuoju laiku ir pagal turinio charakteristikas automatiškai parenka optimalų garso lauką.
5	 Bluetooth PAIR	„Soundbar“ įrenginyje įjunkite „Bluetooth“ susiejimo režimą. Paspauskite mygtuką ir palaukite, kol „BT PAIRING“ ekrane bus prisijungta prie naujo „Bluetooth“ įrenginio.
6	 Leisti / pristabdyti	Paspausdami mygtuką galite leisti arba pristabdyti muziką.

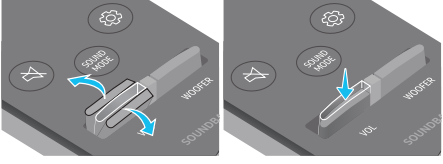
<p>7</p>	 <p>Aukštyn / žemyn / kairėn / dešinėn</p>	 <p>Paspauskite nurodytas sritis, kad pasirinktumėte aukštyn / žemyn / į kairę / į dešinę.</p> <p>Paspaudę mygtuką aukštyn / žemyn / kairėn / dešinėn pasirinkite arba nustatykite funkcijas.</p> <ul style="list-style-type: none"> • praleisti muziką Paspauskite mygtuką į dešinę, kad pasirinktumėte kitą muzikos failą. Paspauskite mygtuką į kairę, kad pasirinktumėte ankstesnį muzikos failą. • ID SET Šią parinktį naudokite, kai neprijungtas žemųjų dažnių garsiakalbis arba erdvinio garso garsiakalbis. Kai įrenginys išjungtas, paspauskite ir nuspaudę palaikykite 5 sekundes mygtuką aukštyn, kad galėtumėte atlikti ID SET. (Žr. 13 psl.)
<p>8</p>	 <p>Garso valdymas</p>	<p>Paspaudus, garso nustatymo elementai, pvz., AVA, TREBLE, BASS, SYNC, CENTER LEVEL, FRONT TOP LEVEL, ir VIRTUAL ON/OFF rodomi nuosekliai. Pageidaujamas elementas gali būti sureguliuotas naudojant mygtukus aukštyn / žemyn.</p> <ul style="list-style-type: none"> • Norėdami valdyti aukštus garso tonus arba žemų dažnių garsus, „Sound Settings“ (garso nustatymai) pasirinkite TREBLE arba BASS, tada mygtukais aukštyn / žemyn nustatykite garsumą nuo -6 iki +6. • Paspauskite ir nuspaudę palaikykite 5 sekundes mygtuką  (garso valdymas), kad nustatytumėte kiekvienos dažnių juostos garsą. Mygtukais į kairę / į dešinę galite pasirinkti 150 Hz, 300 Hz, 600 Hz, 1,2 kHz, 2,5 kHz, 5 kHz ir 10 kHz dažnius, o mygtukais aukštyn / žemyn kiekvieną dažnį galite nustatyti nuo -6 iki +6. (Įsitikinkite, kad garso režimas nustatytas kaip „STANDARD“.) • Norėdami valdyti kiekvieno garsiakalbio garsumą, „garso nustatymai“ pasirinkite CENTER LEVEL arba FRONT TOP LEVEL, tada mygtukais aukštyn / žemyn nustatykite garsumą nuo -6 iki +6. • Jei televizoriuje rodomas vaizdas ir iš „Soundbar“ sklaidžiamas garsas nėra sinchronizuoti, „garso valdymas“ pasirinkite SYNC ir mygtukais aukštyn / žemyn nustatykite garso delsą 0–300 milisekundžių. • SYNC palaiko tik kelias funkcijas. • Jei erdvinio garso garsiakalbiai prijungti, pasirinkite REAR LEVEL, REAR TOP LEVEL, tada mygtukais aukštyn / žemyn nustatykite garsumo lygį nuo -6 iki +6. • Garsiakalbio funkciją VIRTUAL galima ON / OFF mygtukais aukštyn / žemyn.
<p>9</p>	 <p>ŽEMŲ DAŽNIŲ GARSIKALBIO LYGIS</p>	 <p>Paspauskite mygtuką aukštyn arba žemyn, kad nustatytumėte žemų dažnių garsiakalbio (žemųjų dažnių) lygį iki -12 arba nuo -6 iki +6. Paspauskite mygtuką, jei norite nustatyti žemų dažnių garsiakalbio garsumo lygį į 0 (numatytasis).</p>
<p>10</p>	 <p>GARSUMO</p>	 <p>Paspaudę mygtuką aukštyn arba žemyn pakoreguosite garsumą.</p> <ul style="list-style-type: none"> • Nutildyti Paspauskite mygtuką VOL, kad išjungtumėte garsą. Paspaudę jį dar kartą, garsą įjungsite.

„Active Voice Amplifier“ (AVA)

- Analizuoja triukšmą realiuoju laiku, kai paleistas „Soundbar“, kad visada būtų aiškiai girdimas balso garsas.
- Analizės metu neįrašyta jokių duomenų.

Paslėptų mygtukų naudojimas (mygtukai su keliomis funkcijomis)

Paslėptas mygtukas		Puslapio numeris
Nuotolinio valdymo pulto mygtukas	Funkcija	
WOOFER (aukštyn)	Televizoriaus nuotolinio valdymo pulto įjungimas / išjungimas (budėjimo režimas)	puslapis 11
Aukštyn	ID SET	puslapis 13
 (Garso valdymas)	7 juostų glodintuvas	puslapis 10

Skirtingų režimų garso efektų išvesties techniniai duomenys

Efektas	Įvestis	Išvestis	
		Tik su žemųjų dažnių garsiakalbiu	Su žemųjų dažnių garsiakalbiu ir belaidžiu galiniu garsiakalbių rinkiniu
STANDARD	2.0 kan.	2.1 kan.	2.1 kan.
	5.1 kan.	3.1 kan.	5.1 kan.
SURROUND	2.0 kan.	3.1.2 kan.	5.1.4 kan.
	5.1 kan.	3.1.2 kan.	5.1.4 kan.
GAME PRO	2.0 kan.	3.1.2 kan.	5.1.4 kan.
	5.1 kan.	3.1.2 kan.	5.1.4 kan.
ADAPTIVE SOUND	2.0 kan.	3.1.2 kan.	5.1.4 kan.
	5.1 kan.	3.1.2 kan.	5.1.4 kan.

- Kai įvesties šaltinis yra „Dolby Atmos®“, DTS:X, tik žemų dažnių garsiakalbio sąranka transliuoja 3.1.2 kanalo garsą, o žemų dažnių garsiakalbio ir belaidžio galinio garsiakalbio komplektas transliuoja 5.1.4 kanalo garsą.
- „Samsung“ belaidžio galinio garsiakalbio komplektą galima įsigyti atskirai. Jei norite įsigyti komplektą arba žemųjų dažnių garsiakalbį, kreipkitės į parduovėją, iš kurio įsigijote „Soundbar“ garsiakalbį.
- Kai įjungtas režimas **STANDARD**, erdvinio garso garsiakalbiai nekurs garsų 2 kanalų išvesčiai. Kad įjungtumėte erdvinio garso garsiakalbius, pakeiskite efektų režimą į **SURROUND**.

„Soundbar“ garsumo reguliavimas televizoriaus nuotoliniu pulteliu







„Soundbar“ garsumą reguliuokite naudodami televizoriaus nuotolinio valdymo pultą.

- Šią funkciją galima naudoti tik su IR nuotolinio valdymo pulteliais. „Bluetooth“ nuotolinio valdymo pultai (nuotolinio valdymo pultai, kuriems reikalingas susiejimas) nepalaikomi.
- Norėdami naudoti šią funkciją, nustatykite televizoriaus garsiakalbį **išorinis garsiakalbis**.
- Gamintojai, kurie palaiko šią funkciją: „VIZIO“, „LG“, „Sony“, „Sharp“, „PHILIPS“, „PANASONIC“, „TOSHIBA“, „Hisense“, „RCA“

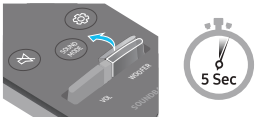
1. Išjunkite „Soundbar“.

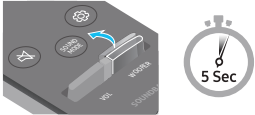
2. Paspauskite ir laikykite nuspaudę 5 sekundes mygtuką **WOOFER**.

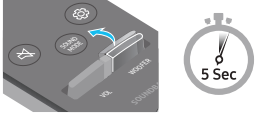
Kiekvieną kartą paspaudus ir 5 sekundes nuspaudus palaikius mygtuką **WOOFER**, režimai perjungiami tokia tvarka: „**OFF-TV REMOTE**“ (numatytasis režimas), „**SAMSUNG-TV REMOTE**“, „**ALL-TV REMOTE**“.

Nuotolinio valdymo pulto mygtukas	Ekranas	Būsena
	(Numatytasis režimas) OFF-TV REMOTE 	Išjungia televizoriaus nuotolinio valdymo pultą.
	SAMSUNG-TV REMOTE 	Įjungia „Samsung“ televizoriaus IR spindulių nuotolinio valdymo pultą.
	ALL-TV REMOTE 	Įjungia trečiųjų šalių televizorių IR spindulių nuotolinio valdymo pultus.

04 „SOUNDBAR“ PRIJUNGIMAS

Maitinimo ir įrenginių prijungimas

Naudodami maitinimo komponentus, toliau nurodyta tvarka prijunkite žemų dažnių garsiakalbį ir „Soundbar“ prie elektros lizdo.

- Jei reikia daugiau informacijos apie reikalingą elektros maitinimo šaltinį ir energijos sąnaudas, žr. prie gaminio priklijuotą etiketę. (Etiketė: apatinė „Soundbar“ pagrindinio įrenginio dalis)
1. Prijunkite maitinimo laidą prie žemųjų dažnių garsiakalbio.

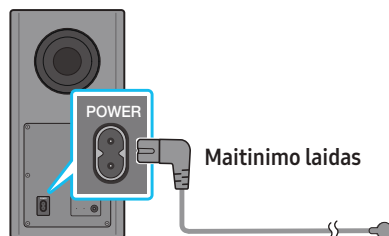

Galinė žemųjų dažnių garsiakalbio dalis

2. Pirmiausia maitinimo laidą prijunkite prie kintamosios / nuolatinės srovės adapterio. Prijunkite kintamosios / nuolatinės srovės adapterį (su maitinimo laidu) prie „Soundbar“.

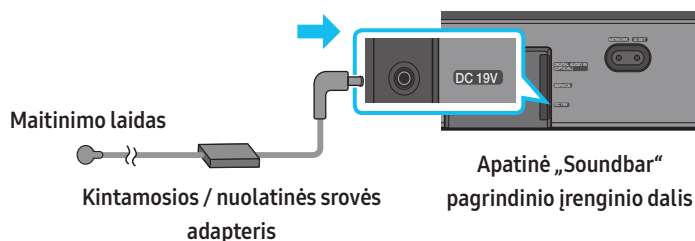

3. Prijunkite maitinimą prie „Soundbar“ ir žemųjų dažnių garsiakalbio. Žemųjų dažnių garsiakalbis yra automatiškai prijungiamas, kai įjungiamas „Soundbar“.

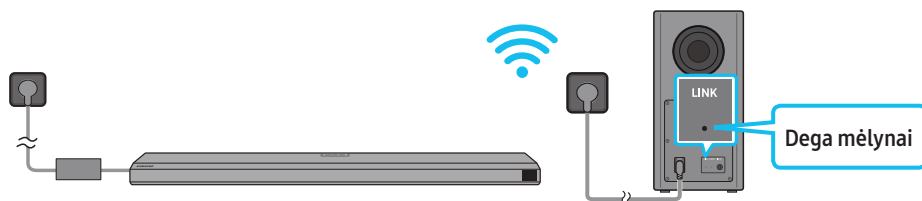

PASTABA

- Prijunkite žemųjų dažnių garsiakalbio maitinimą prieš prijungdami prie „Soundbar“.
- Įjungus „Soundbar“, žemųjų dažnių garsiakalbis bus įjungtas automatiškai.
- Jei gaminiui esant įjungtam atjungsitė ir vėl prijungsite maitinimo laidą, „Soundbar“ automatiškai įsijungs.
- Įsitikinkite, kad kintamosios / nuolatinės srovės adapteris padėtas ant stalo arba grindų. Jei kintamosios / nuolatinės srovės adapteris kabės, o kintamosios srovės laido įvadas bus pakreiptas į viršų, į adapterį gali patekti vandens arba kitų pašalinių medžiagų ir gali sutrikti adapterio veikimas.

Žemųjų dažnių garsiakalbio prijungimas rankiniu būdu

Prieš atlikdami prijungimą rankiniu būdu, atlikite toliau nurodytus veiksmus.

- Patikrinkite, ar tinkamai prijungti „Soundbar“ ir žemųjų dažnių garsiakalbio maitinimo laidai.
- Įsitikinkite, ar „Soundbar“ išjungtas.

1. Išjunkite „Soundbar“ maitinimą.

2. Paspauskite ir bent 5 sekundes palaikykite galinėje žemųjų dažnių garsiakalbio dalyje esantį **ID SET**.

- Žemųjų dažnių garsiakalbio galinėje dalyje esantis raudonas indikatorius užgesa ir pradeda mirksėti mėlynas indikatorius.

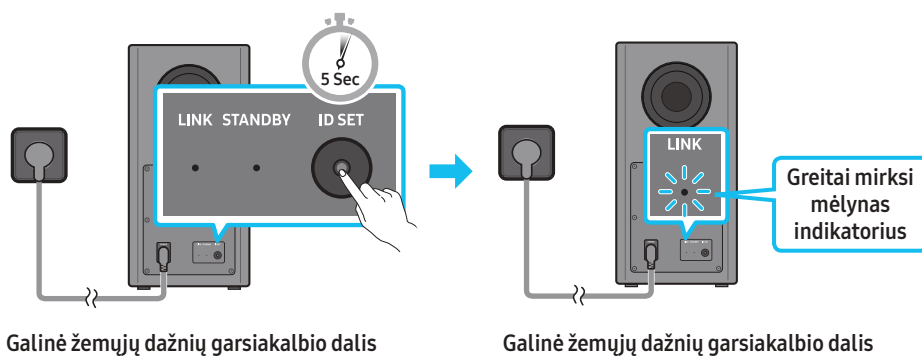

3. Paspauskite ir nuspaudę palaikykite 5 sekundes nuotolinio valdymo pultelio mygtuką **Aukštyn**.

- Trumpam „Soundbar“ ekrane parodomas pranešimas **ID SET**, tada jis pranyksta.
- Baigus **ID SET**, „Soundbar“ automatiškai įsijungs.

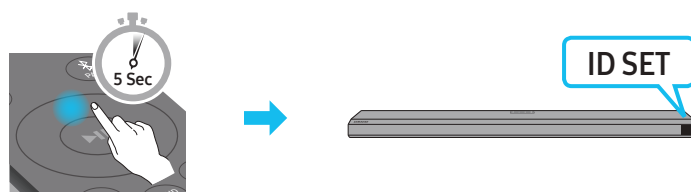

4. Patikrinkite, ar LED lemputė **LINK** nuolat dega mėlynai (prisijungta).

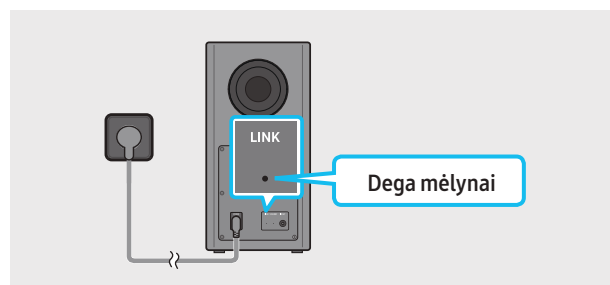

LINK LED indikatorius nustoja mirksėti ir pradeda nuolat šviesti mėlynai, kai „Soundbar“ prijungiamas prie belaidžio ryšio žemųjų dažnių garsiakalbio.

LED indikatorių lemputės galinėje žemųjų dažnių garsiakalbio dalyje

LED	Būsena	Aprašas	Sprendimas
<p>Mėlyna</p>	Šviečia	Sėkmingai prisijungta (įprastas veikimas)	-
	Mirksi	Ryšys atkuriamas	Patikrinkite, ar maitinimo laidas tinkamai prijungtas prie pagrindinio „Soundbar“ įrenginio arba palaukite apie 5 min. Jei mirksėti nenustoja, pabandykite žemųjų dažnių garsiakalbį prijungti rankiniu būdu. (Žr. 12 psl.)
<p>Raudona</p>	Šviečia	Budėjimo režimas („Soundbar“ pagrindinis įrenginys išjungtas)	Patikrinkite, ar maitinimo laidas tinkamai prijungtas prie pagrindinio „Soundbar“ įrenginio.
		Nepavyko prisijungti	Prijunkite dar kartą. Rankinio prijungimo instrukcijas žr. 12 psl.
<p>Raudona ir mėlyna</p>	Mirksi	Gedimas	Žr. šiame vadove pateiktą „Samsung“ aptarnavimo centro informaciją.

PASTABA

- Jei pagrindinis įrenginys įjungtas, belaidis žemųjų dažnių garsiakalbis pradės veikti delsos režimu, o **STANDBY** LED žemųjų dažnių garsiakalbio užpakalinėje dalyje kelis kartus sumirksės mėlynai, tada pradės šviesti raudonai.
- Jei šalia „Soundbar“ naudosite įrenginį, kuris naudoja tą patį dažnį kaip ir „Soundbar“, susidarę trikdžiai gali pertraukinėti garsą.

- Maksimalus pagrindinio įrenginio belaidžio signalo transliavimo atstumas yra 10 metrų, tačiau jis gali skirtis priklausomai nuo aplinkos, kurioje naudojamas įrenginys. Jei tarp pagrindinio įrenginio ir belaidžio žemų dažnių garsiakalbio stovi plieninė-betoninė ar metalinė siena, sistema iš viso gali neveikti, nes belaidis signalas negali prasiskverbti pro metalą.

DĖMESIO

- Belaidžio ryšio priėmimo antenos įmontuotos į belaidį žemųjų dažnių garsiakalbį. Laikykite įrenginį toliau nuo vandens ir drėgmės.
- Kad garsas būtų optimalus, įsitikinkite, kad aplink belaidį žemų dažnių garsiakalbį ir belaidžio imtuvo modulį (parduodamas atskirai) nėra kliūčių.

SWA-9500S (parduodamas atskirai) prijungimas prie „Soundbar“

Išplėskite iki tikro belaidžio erdvinio garso „Samsung“ belaidžio galinio garsiakalbio rinkinį (SWA-9500S, parduodamas atskirai) prijungdami prie „Soundbar“.

Daugiau informacijos apie prijungimą žr. „Samsung“ belaidžio galinio garsiakalbio rinkinio vadove.

05 LAIDINIS PRIJUNGIMAS PRIE TELEVIZORIAUS

1 būdas. Prisijungimas su HDMI

⚠ DĖMESIO

- Kai yra prijungtas ir HDMI ir optinis laidas, pirmas priimamas HDMI signalas.
- Jei HDMI laidu sujungiate televizorių ir „Soundbar“,junkite prie jungčių, kurios pažymėtos ARC. Kitu atveju televizoriaus garsas gali neveikti.
- Rekomenduojamas **High Speed HDMI Cable with Ethernet**.

Televizoriaus, palaikančio HDMI ARC (garso grąžinimo kanalas), prijungimas

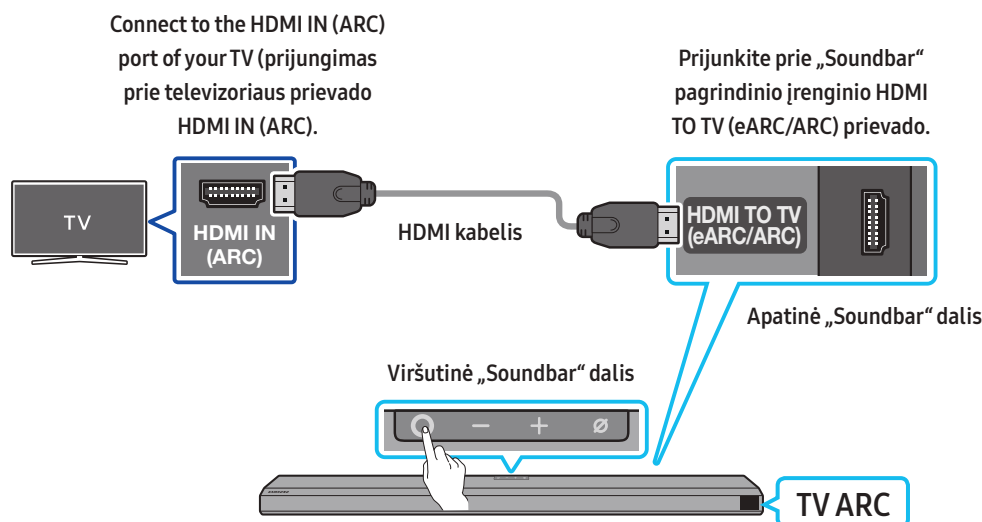

1. Kai „Soundbar“ ir televizorius išjungti, prijunkite HDMI laidą taip, kaip parodyta paveikslėlyje.
2. Įjunkite „Soundbar“ ir televizorių.
3. „Soundbar“ pagrindinio įrenginio ekrane rodoma „TV ARC“ ir televizoriaus garsas atkuriamas per „Soundbar“.
 - Jei nėra televizoriaus garso, paspauskite mygtuką **⊙ (Daugiafunkcis)** „Soundbar“ viršuje arba mygtuką **📶 (šaltinis)** nuotolinio valdymo pultelyje, kad pasirinktumėte režimą **D.IN**. Ekrane eilės tvarka rodomi „D.IN“ ir „TV ARC“; televizoriaus garsas veikia.
 - Prijungiant televizorių, kuris palaiko funkciją „eARC“, „eARC“ yra rodomas ekrane bei yra girdimas garsas.
 - Jei norite prisijungti su „eARC“, televizoriaus meniu turi būti įjungta funkcija „eARC“. Daugiau informacijos apie nustatymą pateikiama televizoriaus naudotojo vadove. (pvz., „Samsung“ televizorius: Pagrindinis (🏠) → Nustatymai (⚙) → Garsas → Eksperto nustatymai → Režimas „HDMI-eARC“ (automatinis))
 - Jei „Soundbar“ pagrindinio įrenginio ekrane nerodoma „TV ARC“, patikrinkite, ar HDMI laidas prijungtas prie tinkamo lizdo.
 - Naudodami garsumo reguliavimo mygtukus televizoriaus nuotolinio valdymo pulte pakeiskite „Soundbar“ garsumo lygį.

PASTABA

- Kai HDMI ARC („Audio Return Channel“) palaikantį televizorių prijungiate prie „Soundbar“ HDMI laidu, skaitmeninius vaizdo įrašų ir garso duomenis galima perduoti neprijungiant atskiro optinio laido.
- Rekomenduojame naudoti bešerdį HDMI kabelį, jei įmanoma. Jei norite naudoti šerdinį HDMI kabelį, naudokite mažesnio nei 14 mm skersmens laidą.
- Ši funkcija negalima, jei pasirinktas HDMI kabelis nepalaiko ARC.
- Kai transliacijos garsas yra užkoduotas „Dolby Digital“, o „Digital Output Audio Format“ televizoriuje nustatytas kaip PCM, rekomenduojame pakeisti nustatymą į „Dolby Digital“. Kai pakeisite televizoriaus nustatymą, galėsite mėgautis geresne garso kokybe. (Televizoriaus meniu terminai „Dolby Digital“ ir PCM gali būti pavadinti skirtingai – tai priklauso nuo televizoriaus gamintojo.)

2 būdas. Prijungimas naudojant optinį kabelį

Ką patikrinti prieš prijungiant

- Kai yra prijungtas ir HDMI ir optinis laidas, pirmas priimamas HDMI signalas.
- Naudodami optinį kabelį, ant kurio galų yra dangteliai, būtinai juos nuimkite.

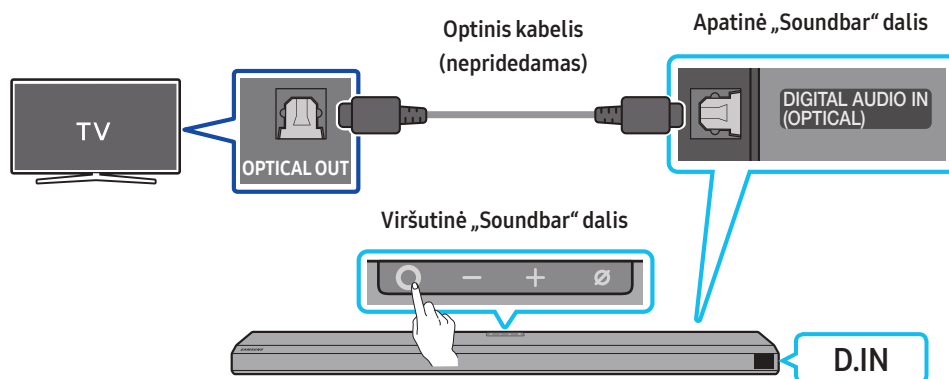

1. Kai televizorius ir „Soundbar“ yra išjungti, sujunkite „Soundbar“ DIGITAL AUDIO IN (OPTICAL) lizdą ir televizoriaus OPTICAL išvesties lizdą optiniu laidu (nepridedamas), kaip tai parodyta paveikslėlyje.
2. Įjunkite „Soundbar“ ir televizorių.
3. Paspauskite mygtuką **Q** (Daugiav funkcis) „Soundbar“ viršuje arba mygtuką **☰** (šaltinis) nuotolinio valdymo pultelyje, kad pasirinktumėte režimą „D.IN“.
4. Televizoriaus garsas atkuriamas per „Soundbar“.

„Q-Symphony“ funkcijos naudojimas

Naudojant „Q-Symphony“, „Soundbar“ sinchronizuojama su „Samsung“ televizoriumi, kad garsas būtų leidžiamas per du įrenginius ir būtų užtikrintas optimalus erdvinis efektas. Prijungus „Soundbar“, televizoriuje meniu „TV+ „Soundbar““ atsiranda po **Garso išvestis** meniu. Pasirinkite reikiamą meniu.

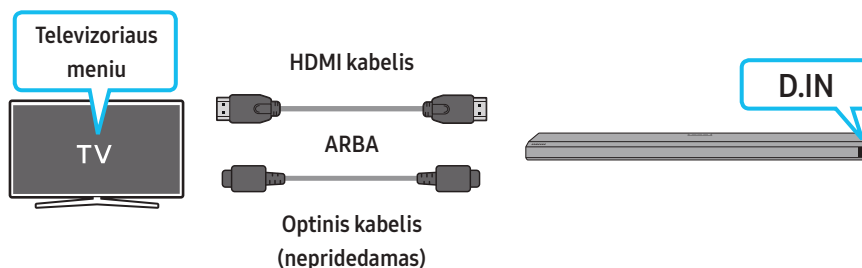

- Televizoriaus meniu pavyzdys: TV + [AV] „Soundbar“ serijos pavadinimas (HDMI)

PASTABA

- Funkcija gali veikti pagal televizoriaus palaikomą kodeką.
- Ši funkcija palaikoma tik tada, kai prijungtas HDMI kabelis arba optinis kabelis (nepridedamas).
- Šią funkciją galima naudoti kai kuriuose „Samsung“ televizoriuose ir „Soundbar“ modeliuose.

„Spacefit“ garso naudojimas

Pateikiama optimizuota garso kokybė analizuojant klausymo erdves.

Norėdami įjungti šią funkciją, „Samsung TV“ meniu įjunkite režimą **Adaptive Sound+**.

(Pagrindinis (🏠) → Nustatymai (⚙️) → Bendrieji → „Intelligent Mode“ nustatymai → Adaptive Sound+)

PASTABA

- Televizoriuje įjungus režimą **Adaptive Sound+**, garso režimas „Soundbar“ bus automatiškai pakeistas į **Adaptive Sound+**.
- Ši funkcija veikia, kai „Soundbar“ yra prijungtas prie kai kurių „Samsung“ televizorių.

06 BELAIDIS PRIJUNGIMAS PRIE TELEVIZORIAUS

1 būdas. Prijungimas per „Bluetooth“

Kai „Samsung“ televizorius prijungiamas per „Bluetooth“, stereogarsu galite mėgautis be jokios laidų raizgalynės.

- Vienu metu galima prijungti tik vieną „Samsung“ televizorių.
- Galima prijungti „Samsung“ televizorių, kuris palaiko „Bluetooth“. Patikrinkite televizoriaus techninius duomenis.

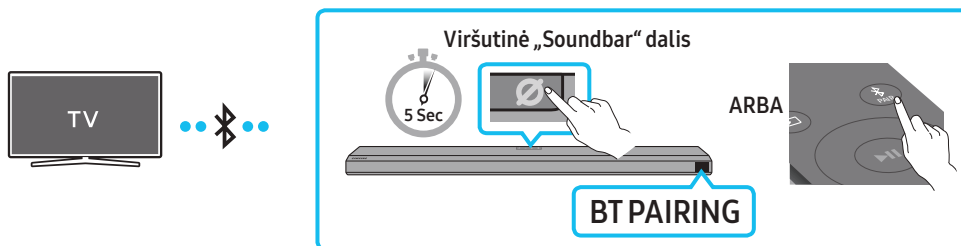

Prijungimas pirmą kartą

1. Paspauskite mygtuką **PAIR** „Soundbar“ nuotolinio valdymo pultelyje, kad patektumėte į režimą „BT PAIRING“.

(ARBA) a. Paspauskite mygtuką **○ (Daugiafunkcis)** „Soundbar“ viršuje ir pasirinkite „BT“.

„BT“ automatiškai per kelias sekundes pasikeičia į „BT PAIRING“ arba pasikeičia į „BT READY“, jei prijungtas įrašas.

b. Kai pasirodo užrašas „BT READY“, paspauskite ir nuspaudę palaikykite 5 sekundes mygtuką **⊘ (Mikrofonas įj./išj.)** „Soundbar“ viršuje, kad būtų rodomas užrašas „BT PAIRING“.

2. „Samsung“ televizoriuje pasirinkite „Bluetooth“ režimą.

(pvz., Pagrindinis () → Nustatymai () → Garsas → Garso išvestis → „Bluetooth“ garsiakalbių sąrašas → „[AV] Samsung Soundbar“ Q800A / Q810A („Bluetooth“))

3. Iš televizoriaus ekrane rodomo sąrašo pasirinkite „[AV] Samsung Soundbar Q800A / Q810A“.

Televizoriaus „Bluetooth“ įrenginių sąrašas pasiekiamas „Soundbar“ žymimas „Reikia susieti“ arba „Susieta“. Jei norite prijungti „Samsung“ televizorių prie „Soundbar“, pasirinkite pranešimą ir užmegzkite ryšį.

• Kai „Samsung“ televizorius prijungtas, „Soundbar“ priekiniame ekrane parodoma [Televizoriaus pavadinimas] → „BT“.

4. Dabar „Samsung“ televizoriaus garsą galite girdėti per „Soundbar“.

• Kai prijungėte „Soundbar“ garsiakalbį prie „Samsung“ televizoriaus pirmą kartą, prijungdami iš naujo naudokite režimą „BT READY“.

Jei įrenginio nepavyksta prijungti

- Jei mobiliajame įrenginyje, garsiakalbių sąrašas jau yra „Soundbar“ (pvz., „[AV] Samsung Soundbar Q800A / Q810A“), jį ištrinkite.
- Tada pakartokite 1–3 veiksmus.

„Soundbar“ garsiakalbio atjungimas nuo „Samsung“ televizoriaus

Paspauskite mygtuką **○ (Daugiafunkcis)** „Soundbar“ viršuje arba mygtuką **⊞ (šaltinis)** nuotolinio valdymo pultelyje, kad pasirinktumėte kitą režimą nei „BT“.

- Atjungimas šiek tiek užtrunka, nes „Samsung“ televizorius turi gauti atsakymą iš „Soundbar“ garsiakalbio.
(Reikalingas laikas gali skirtis ir priklausyti nuo „Samsung“ televizoriaus modelio.)

Kuo skiriasi BT READY ir BT PAIRING?

- **BT READY** : Šiuo režimu galite iš naujo prijungti bet kurį anksčiau prijungtą „Samsung“ televizorių arba mobilųjį įrenginį.
- **BT PAIRING** : Šiuo režimu galite prijungti naują įrenginį prie „Soundbar“ garsiakalbio.
(Paspauskite mygtuką **PAIR** ant „Soundbar“ nuotolinio valdymo pulto arba ilgiau nei 5 sekundes paspauskite ir palaikykite **⊘ (Mikrofonas įj./išj.)** mygtuką, esantį ant „Soundbar“ viršaus, kol „Soundbar“ yra „BT“ režime.)

Pastabos apie „Bluetooth“ ryšį

- Suraskite 1 m atstumu esantį naują įrenginį ir prijunkite jį naudodami „Bluetooth“ ryšį.
- Jei prijungiant „Bluetooth“ įrenginį prašoma įvesti PIN kodą, įveskite <0000>.
- Parengties būsenos „Soundbar“ automatiškai išsijungia po 18 minučių.
- Esant toliau nurodytoms aplinkybėms, „Soundbar“ gali neatlikti „Bluetooth“ paieškos arba tinkamai neužmegzti ryšio.
 - Jei aplink „Soundbar“ yra stiprus elektros laukas.
 - Jei su „Soundbar“ vienu metu susiejami keli „Bluetooth“ įrenginiai.
 - Jei „Bluetooth“ įrenginys išjungtas, jo nėra arba sugedo.
- Naudojant elektroninius įrenginius gali atsirasti radijo trikdžių. Elektromagnetinės bangos skleidžiantys įrenginiai turi būti laikomi toliau nuo „Soundbar“ pagrindinio įrenginio, taip pat nuo mikrobangų krosnelių, belaidžio LAN įrenginių ir pan.

2 būdas. Prijungimas naudojant „Wi-Fi“

Ką patikrinti prieš prijungiant

- „Wi-Fi“ ryšys galimas tik „Samsung“ televizoriuje.
- Patikrinkite, ar **belaidis maršruto parinktuvas („Wi-Fi“)** įjungtas ir ar **televizorius prijungtas prie maršruto parinktuvo**.
- Televizorius ir „Soundbar“ turi būti prijungti prie to paties belaidžio tinklo („Wi-Fi“).
- Jei jūsų belaidžio ryšio maršruto parinktuvas („Wi-Fi“) naudoja DFS kanalą, negalėsite užmegzti „Wi-Fi“ ryšio tarp televizoriaus ir „Soundbar“.
- Norėdami gauti daugiau informacijos, susisiekite su savo interneto paslaugų teikėju.
- Kadangi meniu gali skirtis priklausomai nuo pagaminimo metų, žr. savo televizoriaus vadovą.
- Norėdami per „Wi-Fi“ ryšį prijungti televizorių prie „Soundbar“, pirmiausia prijunkite „Soundbar“ prie belaidžio ryšio maršruto parinktuvo. Informacijos apie tai, kaip užmegzti „Wi-Fi“ ryšį, rasite 22 psl.

1. Daugiau informacijos apie „Wi-Fi“ ryšio užmezgimą su „Soundbar“ rasite 22 psl., skyriuje **„2 būdas. Prijungimas naudojant „Wi-Fi“ (belaidis tinklas)“**.
2. Pakeiskite televizoriaus įvesties šaltinį naudodami „Soundbar“ garso meniu.
 - **„Samsung“ televizoriai, išleisti 2017 m. ar vėliau**
Pagrindinis (🏠) → Nustatymai (⚙️) → Garsas → Garso išvestis → „[AV] Samsung Soundbar“ Q800A / Q810A („Wi-Fi“)

07 IŠORINIO ĮRENGINIO PRIJUNGIMAS

1 būdas. Prijungimas naudojant HDMI laidą (gebantį atkurti ir dekoduoti „Dolby Atmos“)

Ką patikrinti prieš prijungiant

- Jei garso išvesties parinktyse yra parinktis „Antrinis garsas“, įsitikinkite, kad ši parinktis yra išjungta.
- Įsitikinkite, kad turinys palaiko „Dolby Atmos“.

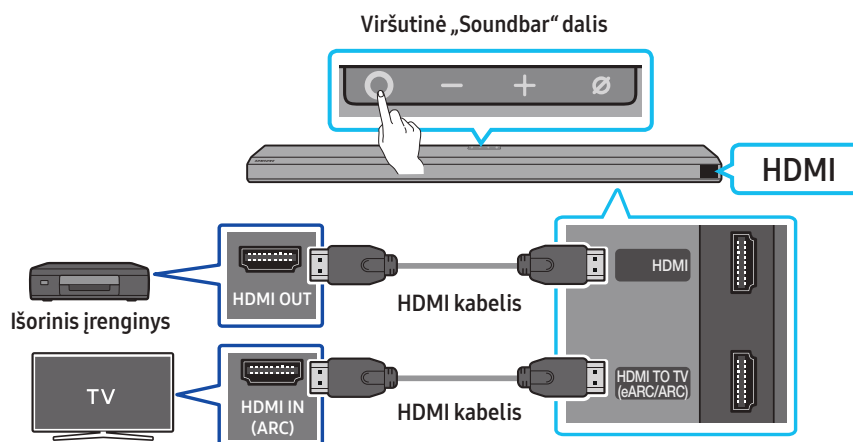

1. HDMI kabeliu prijunkite išorinio įrenginio HDMI OUT prievadą ir HDMI prievadą, esantį „Soundbar“ apačioje.
2. HDMI kabeliu prijunkite televizoriaus HDMI IN prievadą ir HDMI TO TV (eARC/ARC) prievadą, esantį „Soundbar“ apačioje.
3. Įjunkite „Soundbar“, televizorių ir išorinį įrenginį.
4. Paspauskite mygtuką **O (Daugiafunkcis)** „Soundbar“ viršuje arba mygtuką **☞ (šaltinis)** nuotolinio valdymo pultelyje, kad pasirinktumėte režimą „HDMI“.
5. „Soundbar“ ekrane rodoma, kad šiuo metu yra pasirinktas „HDMI“ režimas ir „Soundbar“ pradeda leisti garsus.

PASTABA

- **Naudojant „Dolby Atmos“:** Jei įvesties šaltinis yra „Dolby Atmos“, išvedama 3.1.2 kan.
- Kai „Dolby Atmos“ suaktyvintas, priekiniame ekrane rodomas užrašas „DOLBY ATMOS“.
- **„Dolby Atmos“ konfigūravimas BD leistuve ar kitame įrenginyje**
Eikite į BD grotuvo ar kito įrenginio nustatymų meniu ir atidarykite garso išvesties parinktis ir įsitikinkite, kad yra pasirinkta „Bitstream“ parinktis „be kodavimo“. Pvz., „Samsung“ BD leistuve eikite į „Pradžios meniu“ → „Garsas“ → „Skaitmeninė išvestis“ ir pasirinkite „Bitstream“ (neapdorotas).

Palaikoma UHD signalų specifikacija (3840 x 2160p)

Kadrų dažnis (kadr. / sek.)	Spalvų gylis	RGB 4:4:4	YCbCr 4:4:4	YCbCr 4:2:2	YCbCr 4:2:0
< 60	8 bitai	0	0	0	0
	10 bitų	-	-	0	0
	12 bitų	-	-	0	0
120	8 bitai	-	-	-	-
	10 bitų	-	-	-	-

- Palaikomos specifikacijos gali skirtis priklausomai nuo prijungto išorinio įrenginio ar naudojimo sąlygų.

2 būdas. Prijungimas naudojant optinį kabelį

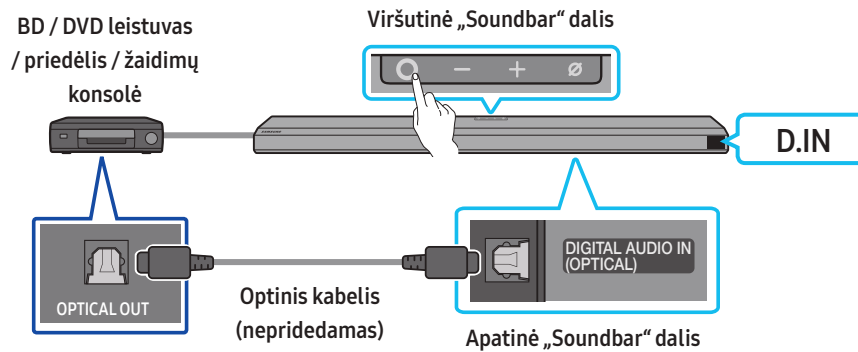

1. Optiniu laidu (nepridedamas) prijunkite pagrindinio „Soundbar“ bloko įvestį **DIGITAL AUDIO IN (OPTICAL)** ir išorinio įrenginio prievadą OPTICAL OUT.
2. Įjunkite „Soundbar“ ir išorinį įrenginį.
3. Pasirinkite režimą **D.IN**, paspauskite mygtuką **⊙ (Daugiafunkcis)** „Soundbar“ viršuje arba mygtuką **☞ (Šaltinis)** nuotolinio valdymo pultelyje.
4. „Soundbar“ atkurs garsus iš išorinio įrenginio.

08 MOBILIOJO ĮRENGINIO PRIJUNGIMAS

1 būdas. Prijungimas per „Bluetooth“

Prijungę mobilųjį įrenginį per „Bluetooth“ stereogarsu galite mėgautis be jokios laidų raizgalynės.

- Jei susietą „Bluetooth“ įrenginį prijungiate, kai „Soundbar“ yra išjungtas, „Soundbar“ automatiškai įsijungia.

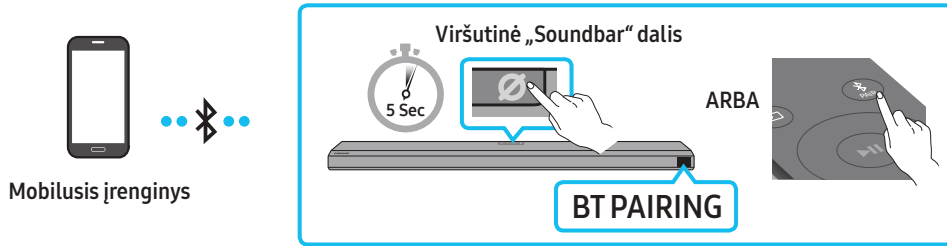

Prijungimas pirmą kartą

- Jei prijungiate prie naujo „Bluetooth“ įrenginio, įsitinkinkite, kad įrenginys yra 1 m atstumu.

1. Paspauskite mygtuką **PAIR** „Soundbar“ nuotolinio valdymo pultelyje, kad patektumėte į režimą „BT PAIRING“.

(ARBA) a. Paspauskite mygtuką **○ (Daugiafunkcis)** „Soundbar“ viršuje ir pasirinkite „BT“.

„BT“ automatiškai per kelias sekundes pasikeičia į „BT PAIRING“ arba pasikeičia į „BT READY“, jei prijungtas įrašas.

b. Kai pasirodo užrašas „BT READY“, paspauskite ir nuspaudę palaikykite 5 sekundes mygtuką **⊘ (Mikrofonas įj./išj.)** „Soundbar“ viršuje, kad būtų rodomas užrašas „BT PAIRING“.

2. Savo įrenginyje iš rodomo sąrašo pasirinkite „[AV] Samsung Soundbar Q800A / Q810A“.

- Kai „Soundbar“ prijungiamas prie mobiliojo įrenginio, priekiniame ekrane parodoma [Mobiliojo įrenginio pavadinimas] → „BT“.

3. Per „Soundbar“ leiskite muzikos failus iš įrenginio, kuris prijungtas per „Bluetooth“.

- Kai prijungėte „Soundbar“ garsiakalbį prie mobiliojo įrenginio pirmą kartą, norėdami prisijungti iš naujo naudokite režimą „BT READY“.

Jei įrenginio nepavyksta prijungti

- Jei mobiliajame įrenginyje, garsiakalbių sąrašas jau yra „Soundbar“ (pvz., „[AV] Samsung Soundbar Q800A / Q810A“), jį ištrinkite.
- Pakartokite 1 ir 2 veiksmus.

Kuo skiriasi BT READY ir BT PAIRING?

- **BT READY** : Šiuo režimu galite iš naujo prijungti bet kurį anksčiau prijungtą „Samsung“ televizorių arba mobilųjį įrenginį.
- **BT PAIRING** : Šiuo režimu galite prijungti naują įrenginį prie „Soundbar“ garsiakalbio.
(Paspauskite mygtuką **PAIR** ant „Soundbar“ nuotolinio valdymo pulto arba ilgiau nei 5 sekundes paspauskite ir palaikykite **⊘ (Mikrofonas įj./išj.)** mygtuką, esantį ant „Soundbar“ viršaus, kol „Soundbar“ yra „BT“ režime.)

Pastabos apie „Bluetooth“ ryšį

- Suraskite 1 m atstumu esantį naują įrenginį ir prijunkite jį naudodami „Bluetooth“ ryšį.
- Jei prijungiant „Bluetooth“ įrenginį prašoma įvesti PIN kodą, įveskite <0000>.
- Parengties būsenos „Soundbar“ automatiškai išsijungia po 18 minučių.
- Esant toliau nurodytoms aplinkybėms, „Soundbar“ gali neatlikti „Bluetooth“ paieškos arba tinkamai neužmegzti ryšio.
 - Jei aplink „Soundbar“ yra stiprus elektros laukas.
 - Jei su „Soundbar“ vienu metu susiejami keli „Bluetooth“ įrenginiai.
 - Jei „Bluetooth“ įrenginys išjungtas, jo nėra arba sugedo.
- Naudojant elektroninius įrenginius gali atsirasti radijo trikdžių. Elektromagnetinės bangos skleidžiantys įrenginiai turi būti laikomi toliau nuo „Soundbar“ pagrindinio įrenginio, taip pat nuo mikrobangų krosnelių, belaidžio LAN įrenginių ir pan.
- „Soundbar“ palaiko SBC duomenis (44,1 kHz, 48 kHz).
- Prijunkite tik prie „Bluetooth“ įrenginių, palaikančių A2DP (AV) funkciją.
- Negalite prijungti „Soundbar“ prie „Bluetooth“ įrenginio, kuris palaiko tik HF (laisvų rankų) funkciją.
- Prijungdami „Soundbar“ prie „Bluetooth“ įrenginio, padėkite juos kaip įmanoma arčiau vienas kito.
- Kuo didesnis atstumas tarp „Soundbar“ ir „Bluetooth“ įrenginio, tuo prastesnė garso kokybė.
„Bluetooth“ ryšys gali nutrūkti, kai atstumas tarp įrenginių viršija veikimo diapazoną.
- „Bluetooth“ ryšys gali neveikti, kaip numatyta, vietose, kuriose signalas prastai priimamas.

- „Bluetooth“ įrenginys gali skleisti triukšmą ar sutrikti jo veikimas esant šioms sąlygoms:
 - Kai liečiasi su „Bluetooth“ įrenginio ar „Soundbar“ signalo siųstuvu-imtuvu.
 - Kampuose arba kai šalia yra kliūtis, pavyzdžiui, siena ar pertvara, dėl kurių gali įvykti elektros pokyčių.
 - Kai yra veikiamas kitų gaminių, veikiančių tuo pačiu dažnių diapazonu, pavyzdžiui, medicinos įrangos, mikrobangų krosnelės ir belaidžių LAN įrenginių, skleidžiamus radijo trikdžių.
 - Tokios kliūtys kaip durys ar sienos taip pat gali turėti įtakos graso kokybei, net jei įrenginiai yra netoli vienas kito.
- Atkreipkite dėmesį, kad „Soundbar“ negalima susieti su „Bluetooth“ įrenginiais, kai naudojama „Bluetooth“ parinktis.
- Šis belaidis įrenginys, kai veikia, gali sukelti elektros trukdžių.

„Bluetooth“ įrenginio atjungimas nuo „Soundbar“

Galite atjungti „Bluetooth“ įrenginį nuo „Soundbar“. Instrukcijas žr. „Bluetooth“ įrenginio naudotojo vadove.

- „Soundbar“ bus atjungtas.
- „Soundbar“ atjungus nuo „Bluetooth“ įrenginio, „Soundbar“ priekiniame ekrane bus rodomas pranešimas „BT DISCONNECTED“.

„Soundbar“ atjungimas nuo „Bluetooth“ įrenginio

Paspauskite mygtuką **O (Daugiafunkcis)** „Soundbar“ viršuje arba mygtuką **☰ (šaltinis)** nuotolinio valdymo pultelyje, kad perjungtumėte režimą iš „BT“ („Bluetooth“).

- Atjungimas gali užtrukti, nes „Bluetooth“ įrenginys turi gauti atsakymą iš „Soundbar“. (Atjungimo laikas gali skirtis, atsižvelgiant į „Bluetooth“ įrenginį.)
- „Soundbar“ atjungus nuo „Bluetooth“ įrenginio, „Soundbar“ priekiniame ekrane bus rodomas pranešimas „BT DISCONNECTED“.

2 būdas. Prijungimas naudojant „Wi-Fi“ (belaidis tinklas)

Norint prijungti „Soundbar“ prie mobiliojo įrenginio per belaidį tinklą („Wi-Fi“), reikalinga programa „SmartThings“.

Prijungimas pirmą kartą

1. Mobiliajame įrenginyje (išmaniajame telefone ar planšetėje) įdiekite ir paleiskite programą **SmartThings**.
2. Vadovaukitės programos ekrane pateikiamais nurodymais, kad įtrauktumėte „Soundbar“.
 - Kai kuriuose įrenginiuose gali būti neparodytas automatiškai iššokantis langas (žr. toliau pateiktą antrą ekrano kopiją). Jei nėra iššokančio lango, ekrane **Home** paspauskite „+“. „Soundbar“ garsiakalbis pridėtas programoje.

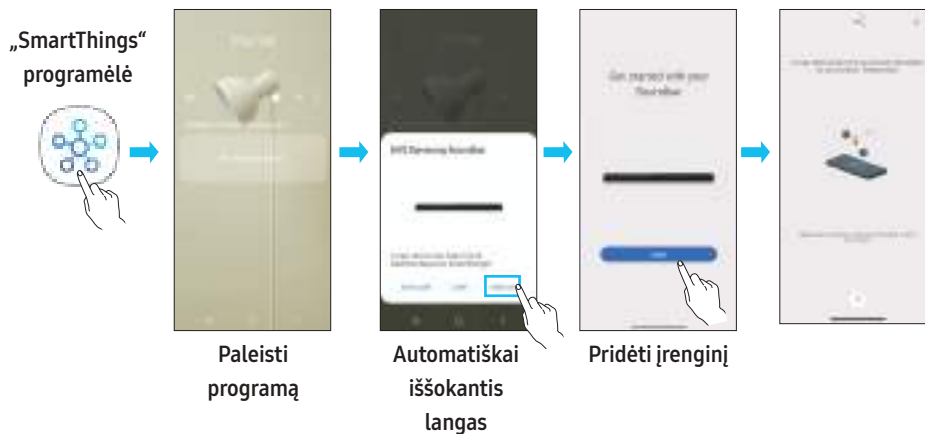

Darbo su „Amazon Alexa“ (integruotąja „Alexa“) pradžia

- „Amazon Alexa“ – tai „Amazon“ teikiama paslauga.
- Ši funkcija gali būti nepalaikoma, priklausomai nuo modelio ar geografinės vietovės.
- Ši funkcija palaiko tik kai kurias kalbas ir palaikomos funkcijos gali skirtis priklausomai nuo geografinės vietovės.
- Norėdami sužinoti apie gaminio specifikaciją arba suderinamumą, žr. „Samsung“ svetainę (www.samsung.com).

Naudodamiesi „Alexa“ galite leisti muziką, klausytis naujienų, matyti orų prognozes ir valdyti buitinę techniką.

Norint naudoti „Amazon Alexa“ ir prijungti „Soundbar“ prie tinklo, būtina „Amazon“ paskyra.

1. Mobiliajame įrenginyje įdiekite ir paleiskite programą **SmartThings**.
2. Vadovaudamiesi programoje pateikiamomis instrukcijomis, įveskite „Alexa“ paskyrą, tada prisijunkite prie paslaugos.

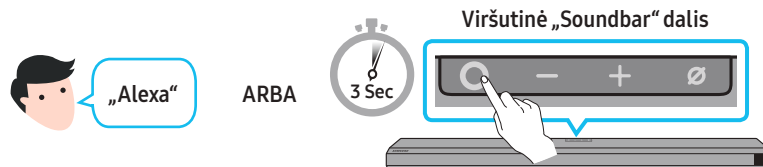

3. Iškviškite „Alexa“ arba paspauskite ir nuspaudę palaikykite 3 sekundes „Soundbar“ mygtuką **○ (Daugiafunkcis)**, kad galėtumėte naudoti „Alexa“ paslaugą.
 - Paspauskite ir nuspaudę palaikykite 3 sekundes mygtuką **○ (Daugiafunkcis)**, kad įjungtumėte „Alexa“ balso asistentą. Paspaudę mygtuką, įjunkite balso atpažinimą ir pasakykite balso asistento vardą.

Naudokite balso komandas „Soundbar“ garsiakalbiui valdyti

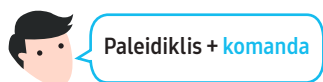

Išbandykite	Frazių pavyzdžiai
Garso lygio valdymas	„Alexa, padidink garsumą. “
	„Alexa, sumažink garsumą. “
Klausykitės „Amazon Music“ srautinio perdavimo turinio	„Alexa, eisk džiazą muzikos. “
Atkūrimo valdymas	„Alexa, leisk kitą dainą. “
	„Alexa, sustabdyk muziką. “
	„Alexa, kaip vadinasi šį dainą? “
Orų prognozė	„Alexa, kokia orų prognozė? “
Laiko planavimas	„Alexa, nustatyk laikmatį 10 minučių. “

Darbo su „Alexa“ „Amazon“ gaminyje pradžia (veikia su „Alexa“)

- Ši funkcija gali būti nepalaikoma, priklausomai nuo modelio ar geografinės vietovės.
- Ši funkcija palaiko tik kai kurias kalbas ir palaikomos funkcijos gali skirtis priklausomai nuo geografinės vietovės.
- Norėdami sužinoti apie gaminio specifikaciją arba suderinamumą, žr. „Samsung“ svetainę (www.samsung.com).
- Šią paslaugą teikia „Amazon“ ir ji bet kuriuo metu gali būti nutraukta. „Samsung“ neprisiima atsakomybės už šios paslaugos pasiekiamumą.
- „Amazon Alexa“ programos ekranas gali būti keičiamas iš anksto neįspėjus.

Prijungimas ir naudojimas su „Amazon“ produktu (Amazon Echo)

Naudokite gaminį „Amazon Echo“ ir valdykite savo „Soundbar“ bei mėgaukitės „Amazon Echo“ teikiamomis muzikos paslaugomis.

Norint naudoti „Amazon Alexa“ ir prijungti „Soundbar“ prie tinklo, būtina „Amazon“ paskyra.

1. Mobiliajame įrenginyje įdiekite ir paleiskite programą **SmartThings**.
2. Vadovaudamiesi programoje pateikiamomis instrukcijomis, įveskite „Alexa“ paskyrą, tada prisijunkite prie paslaugos.

Naudokite balso komandas „Soundbar“ garsiakalbiui valdyti

- „Amazon Echo“ paslaugą su „Soundbar“ galite naudoti ribotai, priklausomai nuo muzikos. Kitas „Amazon Echo“ teikiamas paslaugas, pvz., naujienas ir orus, galima pasiekti tik naudojantis gaminiu „Amazon Echo“.



Paleidiklis + komanda + garsiakalbio pavadinimas

* Norėdami naudoti balso komandas „Soundbar“ **svetainės** įrenginyje

Veiksmas	Balso komanda
5 garsumo lygio nustatymas	„Alexa“, nustatyk 5 garsumo lygį svetainės įrenginyje “
Garsumo lygio padidinimas	„Alexa“, padidink svetainės įrenginio garsumą “
Garso nutildymas	„Alexa“, nutildyk svetainės įrenginį “
Radio stoties pavadinimu KISS FM klausymasis	„Alexa“, paleisk „Kiss FM“ svetainės įrenginyje “
Kitos dainos paleidimas	„Alexa“, paleisk kitą dainą per svetainės įrenginį “
Garso įrašo sustabdymas	„Alexa“, sustabdyk garso įrašą, leidžiamą svetainės įrenginyje “
Garso išjungimas	„Alexa“, išjunk svetainės įrenginį “

„Tap Sound“ funkcijos naudojimas

Bakstelėkite „Soundbar“ mobiliuoju įrenginiu, kad mobiliojo įrenginio turinio garsas būtų atkuriamas per „Soundbar“.

- Ši funkcija gali būti nepalaikoma ir tai priklauso nuo mobiliojo įrenginio.
- Ši funkcija suderinama tik su „Samsung“ mobiliaisiais įrenginiais, kuriuose naudojama „Android“ 8.1 arba naujesnė versija.

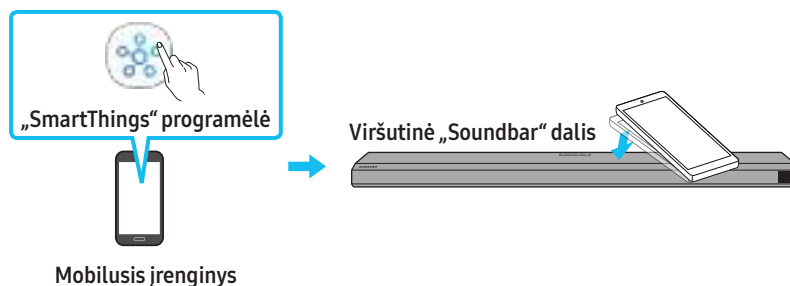

1. Įjunkite **Tap Sound** funkciją mobiliajame įrenginyje.
 - Norėdami sužinoti, kaip įjungti šią funkciją, žr. „**Funkcijos „Tap Sound“ įjungimas**“ toliau.
2. Bakstelėkite „Soundbar“ mobiliuoju įrenginiu. Pasirodžiusiame pranešimo lange pasirinkite „**Start now**“.
Ryšys tarp mobiliojo įrenginio ir „Soundbar“ užmezgamas naudojant „Bluetooth“.
3. Mobiliojo įrenginio turinio garso atkūrimas per „Soundbar“.
 - Ši funkcija aptinka vibraciją, kuri atsiranda įrenginiui prisilietus prie „Soundbar“, ir per „Bluetooth“ prijungia mobilųjį įrenginį prie „Soundbar“.
 - Būkite atsargūs, kad bakstelėdami mobiliuoju įrenginiu nepataikytumėte į aštrų „Soundbar“ kampą. „Soundbar“ arba mobilusis įrenginys gali būti subraižytas arba pažeistas.
 - Rekomenduojama, kad mobilusis įrenginys būtų uždaromame dėkle. Švelniai bakstelėkite plačią viršutinę „Soundbar“ dalį nenaudodami jėgos.
 - Jei norite naudoti šią funkciją, atnaujinkite **SmartThings** programą į naujausią versiją.
Funkcija gali būti nepalaikoma ir tai priklauso nuo programos versijos.

Funkcijos „Tap Sound“ įjungimas

Pasinaudokite programa **SmartThings** ir įjunkite **Tap View**, **Tap Sound** funkcijas.

1. Mobilijame įrenginyje paleiskite **SmartThings** programą.
2. Programos **SmartThings** ekrane, rodomame mobiliajame įrenginyje, pasirinkite (☰ → ⚙).
3. Nustatykite „**Tap View**, **Tap Sound**“ kaip „Įjungta“, kad mobiliajam įrenginiui priartėjus prie „Soundbar“ ši funkcija veiktų. Funkcija įjungta.

PASTABA

- Kai mobilusis įrenginys veikia energijos taupymo režimu, **Tap Sound** funkcija neveikia.
- **Tap Sound** funkcija gali neveikti, jei prie „Soundbar“ garsiakalbio yra radijo trikdžius skleidžiantys įrenginiai, pvz., elektros prietaisai. Užtikrinkite, kad radijo trikdžius skleidžiantys įrenginiai būtų laikomi atitinkamu atstumu nuo „Soundbar“.

09 PRISIJUNGIMAS PRIE „APPLE AIRPLAY 2“

Ši funkcija gali būti nepasiekiamą kai kuriose šalyse.

Prijungimas ir naudojimas su „Apple“ produktu

- Naudodami „AirPlay 2“, galite valdyti savo namų garso sistemą „iPhone“, „iPad“, „HomePod“ ar „Apple TV“ įrenginyje.
- Šis „Samsung Soundbar“ palaiko „AirPlay 2“. Norint naudoti šią technologiją, reikalinga „iOS 11.4“ arba naujesnė versija.

PASTABA

- Patvirtinkite, kad „Soundbar“ yra prijungtas prie „Wi-Fi“. (Žr. 2 būdas. Prijungimas naudojant „Wi-Fi“ (beleidis tinklas))

10 SIENINIO LAIKIKLIO MONTAVIMAS

Su įrengimu susijusios atsargumo priemonės

- Tvirtinkite tik prie vertikalios sienos.
- Netvirtinkite tokioje vietoje, kurioje yra aukšta temperatūra ar didelis drėgnumas.
- Patikrinkite, ar siena yra pakankamai tvirta ir išlaikys gaminio svorį. Jei ne, sustiprinkite sieną arba pasirinkite kitą tvirtinimo vietą.
- Įsigykite ir naudokite tvirtinimo varžtus arba varžtus su kaišiais, tinkamus jūsų sienos tipui (tinko plokščių, geležinių plokščių, medienos ir t. t.). Jei įmanoma, įsukite varžtus į sienos rėmus.
- Įsigykite tvirtinimo varžtus pagal sienos, ant kurios norite pritvirtinti „Soundbar“, tipą ir storį.
 - Skersmuo: M5
 - Ilgis: rekomenduojama 35 mm arba daugiau.
- Prieš montuodami „Soundbar“, prijunkite įrenginio laidus prie išorinių įrenginių
- Prieš tvirtindami įsitikinkite, kad įrenginys yra išjungtas, o jo kištukas ištrauktas iš elektros lizdo. To nepadarę galite patirti elektros smūgį.

Tvirtinimo prie sienos komponentai

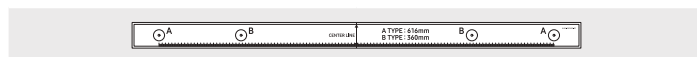

Sieninio laikiklio kreipiamoji

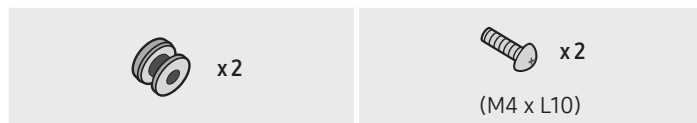

Laikiklio veržlė

Varžtas



Sieninis laikiklis

1. Pridėkite **sieninio tvirtinimo orientyras** prie sienos paviršiaus.
 - **Sieninio laikiklio kreiptuvas** turi būti sulyguotas.
 - Jei televizorius pritvirtintas prie sienos, pritvirtinkite „Soundbar“ bent 5 cm žemiau televizoriaus.

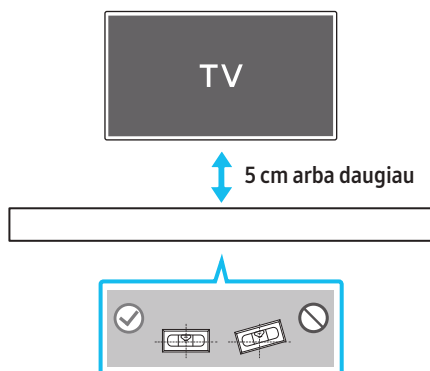

2. Sulygiuokite **sieninio laikiklio kreiptuvo centrinę liniją** su televizoriaus centru (jei „Soundbar“ tvirtinate po televizoriumi), tada juosta pritvirtinkite **sieninio laikiklio kreiptuvą** prie sienos.
 - Jei netvirtinate po televizoriumi, **centrinę liniją** nustatykite taip, kad ji būtų per tvirtinimo vietos vidurį.

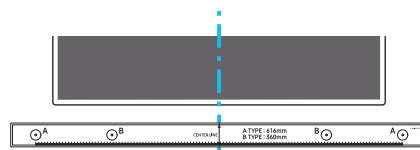

Vidurio linija

3. Perbraukite rašiklio ar nusmailinto pieštuko galiuku per **A tipas** vaizdą, esančių abiejuose orientyro galuose, centrą, kad pažymėtumėte angas, skirtas atraminiams varžtams, tada nuimkite **sieninio tvirtinimo orientyras**.

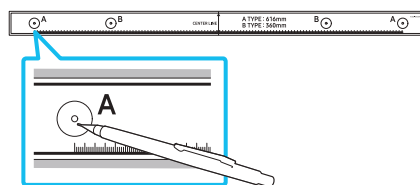

4. Naudodami tinkamo dydžio grąžtą, išgręžkite angą sienoje ties kiekviena žyma.
 - Jei žymės neatitinka kaiščių padėties, prieš įkišdami atraminis varžtus ar įvarus, įsitikinkite, kad į skylutes įdėjote tinkamus kaiščius. Jei naudojate kaiščius ar inkarus, įsitikinkite, kad išgręžtos angos yra pakankamo dydžio naudojamiems kaiščiams arba inkarams.
5. Įstumkite varžtą (nepriedamas) per kiekvieną **laikiklio veržlę**, tada kiekvieną varžtą tvirtai įsukite į atraminio varžto angą.

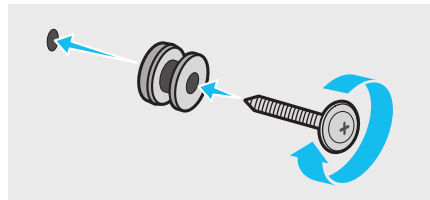

6. „Soundbar“ apačioje dviem **varžtais** tinkama kryptimi priveržkite **du sieninio rėmo laikiklius**.

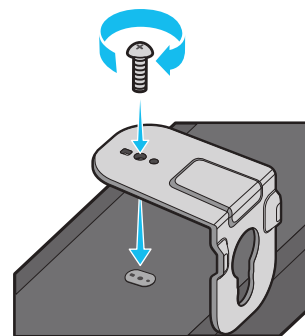

- Kai montuojate, įsitikinkite, kad **sieninio rėmo laikiklių** pakabinimo dalis yra už „Soundbar“ užpakalinės dalies.

„Soundbar“ galinė pusė



„Soundbar“ garsiakalbio dešinysis galas

7. Pritvirtinkite „Soundbar“ su jau pritvirtintais **sieninio rėmo laikikliais** pakabindami **sieninio rėmo laikiklius** ant sienoje esančių **varžtų-laikiklių**.

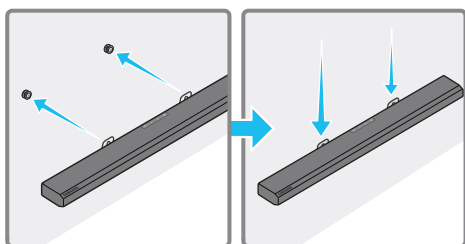

8. Stumkite „Soundbar“ žemyn, kaip parodyta toliau, kad **sieninio rėmo laikikliai** tvirtai laikytųsi ant **varžtų-laikiklių**.

- Įstatykite **varžtus-laikiklius** į plačią (apatinę) **sieninio rėmo laikiklių** dalį, tada stumkite **sieninio rėmo laikiklius** žemyn taip, kad **sieninio rėmo laikikliai** tvirtai laikytųsi ant **varžtų laikiklių**.

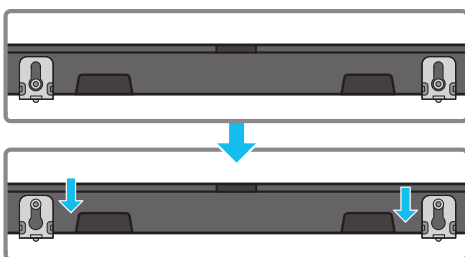

11 „SOUNDBAR“ GARSIAKALBIO MONTAVIMAS VIRŠ TELEVIZORIAUS STOVO

Komponentai

 x 4

Guminė kojelė

Kad sumontuotumėte, pritvirtinkite **guminės kojeles** prie apatinės „Soundbar“ dalies ir padėkite virš televizoriaus stovo. Įsitikinkite, kad **guminės kojeles** tinkamai pritvirtintos ir neišsikiša už televizoriaus stovo kraštų. Žr. toliau pateikiamą paveikslėlį.

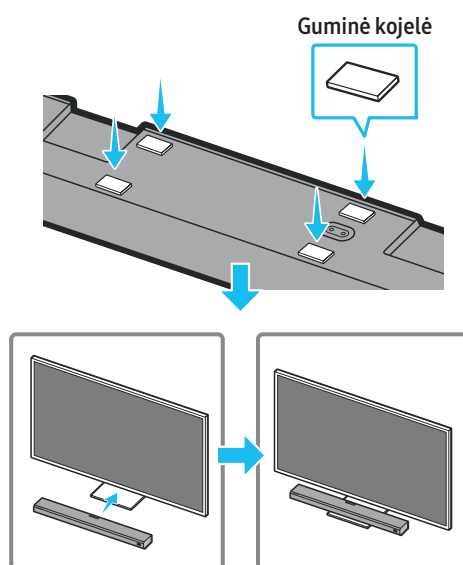

Padėkite „Soundbar“ garsiakalbį ant televizoriaus stovo.

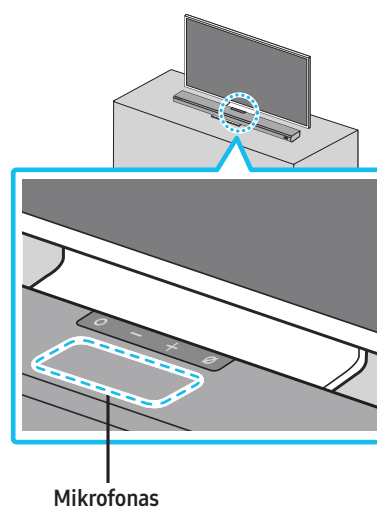

Mikrofonas

Išlygiuokite televizoriaus centrą su „Soundbar“ centru kaip parodyta paveikslėlyje ir atsargiai padėkite „Soundbar“ ant televizoriaus stovo. Dabar padėkite mikrofoną stovo priekyje, kad netrukdytų atpažinti balso.

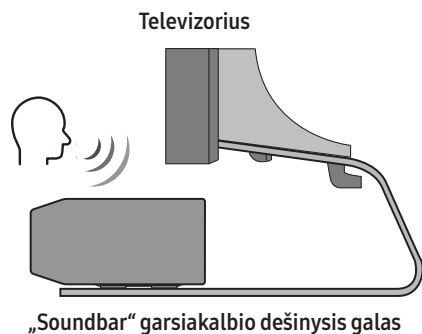

PASTABA

- Įsitikinkite, kad „Soundbar“ padėta ant lygaus ir tvirto paviršiaus.
- Nepakankamas atstumas nuo televizoriaus gali sukelti balso atpažinimo ir garso problemų.

12 PROGRAMINĖS ĮRANGOS ATNAUJINIMAS

Automatinis naujinimas

Prijungus „Soundbar“ prie interneto, automatiškai atnaujinama programinė įranga net esant išjungtam „Soundbar“.

- Norint naudotis „Automatinio naujinimo“ funkcija, „Soundbar“ turi būti prijungtas prie interneto. „Wi-Fi“ ryšys su „Soundbar“ garsiakalbiu bus nutrauktas, jei jo maitinimo laidas yra atjungiamas arba maitinimas yra išjungiamas. Atjungus maitinimą, maitinimui atsiradus arba vėl prijungus maitinimo laidą, įjunkite „Soundbar“ garsiakalbį, tada vėl prijunkite jį prie interneto.

Naujinimas naudojant USB

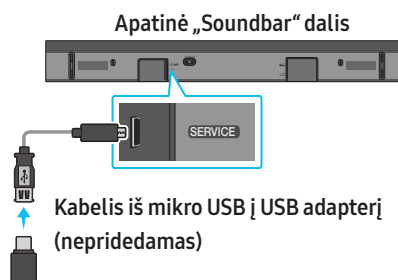

Ateityje „Samsung“ gali pasiūlyti „Soundbar“ sistemos programinės aparatinės įrangos naujinimų.

Kai atsiranda atnaujinimų, prijunkite USB laikmeną, kurioje yra programinės aparatinės įrangos naujinys, prie „Soundbar“ SERVICE lizdo.

- Eikite į „Samsung“ (www.samsung.com) → klientų palaikymo meniu parinkties paieškos laukelyje įveskite modelio pavadinimą.
 - Daugiau informacijos apie atnaujinimą žr. atnaujinimo vadove.
- Atsisiųskite versijos naujinimo failą (USB tipas).
- Išskleiskite failą, kad sukurtumėte aplanką su failo pavadinimu.
- Išsaugokite aplanką USB laikmenoje ir tuomet ją prijunkite prie „Soundbar“.
- Įjunkite „Soundbar“ garsiakalbį. Tada gaminys per 3 minutes atnaujinamas, tuo metu rodomas užrašas „UPDATE“.
 - Atnaujinimo metu įrenginio neišjunkite ar neišimkite USB atmintinės.
 - Jei ekrano lange nerodomas užrašas „UPDATE“, atjunkite maitinimo laidą nuo „Soundbar“ ir vėl prijunkite.
 - Įdiegus naujausią versiją, atnaujinimai nebeatliekami.
 - Priklausomai nuo USB tipo, atnaujinimas gali būti nepalaikomas.

Inicijavimas

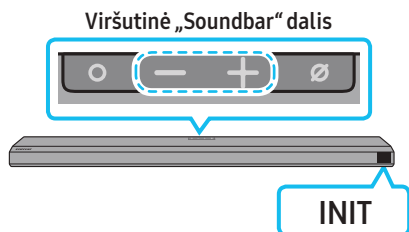

Ijunge „Soundbar“, tuo pačiu metu paspauskite ir bent 5 sekundes nuspaudę palaikykite ant korpuso esančius mygtukus **— + (Garsumas)**. Ekrane parodomas užrašas „INIT“, tada „Soundbar“ inicijuojamas.

⚠ DĖMESIO

- Visi „Soundbar“ nustatymai yra inicijuoti. Atlikite šį veiksmą tik tada, kai inicijavimas yra būtinas.

13 TRIKČIŲ ŠALINIMAS

Prieš ieškodami pagalbos, patikrinkite toliau nurodytus dalykus.

„Soundbar“ neįsijungia

- Patikrinkite, ar „Soundbar“ maitinimo laidas tinkamai prijungtas prie lizdo.

„Soundbar“ neveikia taip, kaip turėtų

- Ištraukite maitinimo laidą ir prijunkite jį iš naujo.
- Atjunkite maitinimo laidą nuo išorinio įrenginio ir bandykite dar kartą.
- Jei nėra signalo, praėjus tam tikram laikui „Soundbar“ automatiškai išsijungia. Ijunkite maitinimą. (Žr. 9 psl.)

Jei neveikia nuotolinio valdymo pultas

- Nukreipkite nuotolinio valdymo pultą tiesiai į „Soundbar“.
- Pakeiskite baterijas naujomis.

„Soundbar“ neatkuria garso

- „Soundbar“ garsas yra per mažas arba nutildytas. Sureguliuokite garsumą.
- Kai yra prijungtas bet koks išorinis įrenginys (STB, „Bluetooth“, mobilusis įrenginys ir pan.), sureguliuokite išorinio įrenginio garsumą.
- Televizoriaus garso išvesčiai pasirinkite „Soundbar“. („Samsung“ televizorius: Pagrindinis (🏠) → Nustatymai (⚙️) → Garsas → Garso išvestis → Pasirinkti „Soundbar“)
- Laidas į „Soundbar“ negali būti laisvas. Atjunkite ir iš naujo prijunkite laidą.
- Visiškai ištraukite maitinimo laidą, iš naujo prijunkite ir įjunkite maitinimą.
- Inicijuokite gaminį ir bandykite dar kartą. (Žr. 30 psl.)

Žemų dažnių garsiakalbis neatkuria garso

- Patikrinkite, ar žemųjų dažnių garsiakalbio gale šviečia mėlynas LED indikatorius. Jei indikatorius mirksi mėlynai arba pradeda šviesti raudonai, iš naujo prijunkite „Soundbar“ ir žemų dažnių garsiakalbį. (Žr. 12 psl.)
- Galite susidurti su problema, jei tarp „Soundbar“ ir žemųjų dažnių garsiakalbio yra kliūtis. Patraukite įrenginius į vietą, kur nėra kliūčių.
- Kiti šalia esantys radijo dažnio signalus siunčiantys įrenginiai gali trukdyti ryšiui.
Garsiakalbį laikykite toliau nuo tokių įrenginių.
- Ištraukite ir vėl įjunkite maitinimo laido kištuką.

Per mažas žemųjų dažnių garsiakalbio garsumo lygis

- Originalus atkuriamo kūrinio garsumo lygis gali būti mažas. Pabandykite reguliuoti žemųjų dažnių garsiakalbio lygį. (Žr. 10 psl.)
- Atsineškite žemųjų dažnių garsiakalbį arčiau savęs.

Jei televizorius nėra prijungtas per HDMI į TV (eARC / ARC)

- Patikrinkite, ar HDMI laidas tinkamai prijungtas prie ARC jungties. (Žr. 15 psl.)
- Prijungimas gali būti negalimas dėl prijungto išorinio įrenginio (priedėlio, žaidimo ir t. t.). Prijunkite „Soundbar“ tiesiogiai.
- HDMI-CEC televizoriuje gali būti nesuaktyvinta. Televizoriaus meniu įjunkite CEC. („Samsung“ televizorius: Pagrindinis (🏠)) → Nustatymai (⚙️) → Bendra → Išorinių įrenginių tvarkytuvai → „Anynet“ + (HDMI-CEC) ĮJUNGTAS)
- Jei norite prisijungti su „eARC“, televizoriaus meniu turi būti įjungta funkcija „eARC“. („Samsung“ televizorius: Pagrindinis (🏠)) → Nustatymai (⚙️) → Garsas → Eksperto nustatymai → Režimas „HDMI-eARC“ (automatinis))

Prisijungiant prie televizoriaus režimu „HDMI TO TV (eARC/ARC)“ (iš HDMI į televizorių („eARC / AC)) nėra garso

- Įrenginys negali atkurti įvesties signalo. Pakeiskite televizoriaus garso išvestį į PCM arba „Dolby Digital“. („Samsung“ televizoriui: Pagrindinis (🏠)) → Nustatymai (⚙️) → Garsas → Eksperto nustatymai → Skaitmeninės išvesties garso formatas)

Nepavyksta prijungti „Soundbar“ per „Bluetooth“

- Prijungiant naują įrenginį, susijungimui perjunkite į „BT PAIRING“. (Paspauskite mygtuką **PAIR** ant nuotolinio valdymo pulto arba ilgiau nei 5 sekundes paspauskite ir palaikykite **🔊 (Mikrofonas įj./išj.)** mygtuką, esantį ant korpuso.
- jei „Soundbar“ prijungtas prie kito įrenginio, pirmiausia atjunkite šį įrenginį, kad galėtumėte prijungti kitą.
- Prijungiamame įrenginyje pašalinkite „Bluetooth“ garsiakalbių sąrašą ir prijunkite jį iš naujo. („Samsung“ televizorius: Pagrindinis (🏠)) → Nustatymai (⚙️) → Garsas → Garso išvestis → „Bluetooth“ garsiakalbių sąrašas)
- Automatinis televizoriaus ryšys gali būti išjungtas. Kai „Soundbar“ veikia režimu „BT READY“, „Soundbar“ nuotoliniame pultelyje paspauskite ir 5 sekundes nuspaudę palaikykite mygtuką **kairėn**, kad galėtumėte pasirinkti „ON-TV CONNECT“. Jei matote **OFF-TV CONNECT**, paspauskite ir 5 sekundes nuspaudę palaikykite mygtuką **kairėn**, kad perjungtumėte pasirinkimą.
- Ištraukite ir vėl įjunkite maitinimo laido kištuką. Tada bandykite dar kartą.
- Inicijuokite gaminį ir bandykite dar kartą. (Žr. 30 psl.)

Prijungus įrenginį per „Bluetooth“, trūkinėja garsas.

- Kai kurie įrenginiai gali sukelti radijo trukdžius, jei jie yra per arti „Soundbar“, pvz., mikrobangų krosnelės, belaidžiai maršruto parinktuvai ir kt.
- Jei per „Bluetooth“ prijungtas įrenginys perkeliamas per toli nuo „Soundbar“, garsas gali trūkinėti. Perkelkite įrenginį arčiau „Soundbar“.
- Jei jūsų kūnas liečiasi su „Bluetooth“ siųstuvu-imtuvu arba gaminys yra įrengtas ar padėtas ant metalinių baldų, garsas gali trūkinėti. Patikrinkite įrengimo aplinką ir naudojimo sąlygas.

Nepavyksta prisijungti prie „Wi-Fi“

- Patikrinkite, ar įjungtas belaidis maršruto parinktuvas.
- Išjunkite belaidį maršruto parinktuvą ir bandykite dar kartą.
- „Soundbar“ neprisijungs, jei belaidžio ryšio signalas yra per silpnas. Bandykite perkelti maršruto parinktuvą arčiau „Soundbar“ arba, jei įmanoma, patraukti tarp „Soundbar“ ir maršruto parinktuvo esančias kliūtis.
- Jei belaidis maršruto parinktuvas yra naujas, turite iš naujo sukonfigūruoti garsiakalbio tinklo nustatymus.

„Soundbar“ automatiškai neįsijungia kartu su televizoriumi

- Jei žiūrėdami televizorių išjungiate „Soundbar“, maitinimo tiekimo sinchronizavimas su televizoriumi yra išjungiamas. Pirmiausia išjunkite televizorių.

AVA funkcija nepasiekama toliau nurodytais atvejais.

- AVA funkcija nebus pasiekama naudojant funkciją „Q-symphony“.
- AVA funkcija nebus pasiekama, kai išjungtas mikrofonas.

14 LICENCIJA



Dolby, Dolby Atmos, and the double-D symbol are registered trademarks of Dolby Laboratories Licensing Corporation. Manufactured under license from Dolby Laboratories. Confidential unpublished works. Copyright © 2012-2020 Dolby Laboratories. All rights reserved.



For DTS patents, see <http://patents.dts.com>. Manufactured under license from DTS, Inc. (for companies headquartered in the U.S./Japan/Taiwan) or under license from DTS Licensing Limited (for all other companies). DTS, DTS:X Pro, DTS:X, and the DTS:X logo are registered trademarks or trademarks of DTS, Inc. in the United States and other countries. © 2020 DTS, Inc. ALL RIGHTS RESERVED.



The terms HDMI and HDMI High-Definition Multimedia Interface, and the HDMI Logo are trademarks or registered trademarks of HDMI Licensing Administrator, Inc. in the United States and other countries.



- Norėdami gauti daugiau informacijos apie „Spotify Connect“, apsilankykite adresu www.spotify.com/connect
 - „Spotify“ programinei įrangai taikomos trečiųjų šalių licencijos pateiktos čia: <https://www.spotify.com/connect/third-party-licenses>.
-



- Apple, AirPlay, iPhone, iPad, HomePod, and Apple TV are trademarks of Apple Inc., registered in the U.S. and other countries.
 - Use of the Works with Apple badge means that an accessory has been designed to work specifically with the technology identified in the badge and has been certified by the developer to meet Apple performance standards.
-

15 ATVIROJO KODO LICENCIJOS PRANEŠIMAS

Jei norite siųsti užklaudas ir klausimus dėl atvirųjų kodų, susisiekite su „Samsung Open Source“ (<http://opensource.samsung.com>)

16 SVARBIOS PASTABOS APIE PASLAUGĄ

- Iliustracijos ir paveikslėliai šiame naudotojo vadove pateikti tik informaciniais tikslais ir gali skirtis nuo tikrosios gaminio išvaizdos.
- Administracinis mokestis gali būti mokamas, jei:
 - (a) jūsų prašymu išskviečiamas technikas ir produkto defekto nėra (t.y. vartotojo vadovas nebuvo perskaitytas).
 - (b) atvežate įrenginį į remonto centrą ir jame nėra defektų (t.y. nebuvo perskaitytas vartotojo vadovas).
- Jums bus pranešta apie administravimo mokesčio sumą prieš specialisto apsilankymą.

17 SPECIFIKACIJOS IR VADOVAS

Specifikacijos

Modelio pavadinimas	HW-Q800A / HW-Q810A
Svoris	3,6 kg
Matmenys (P x A x G)	980,0 x 60,0 x 115,0 mm
Veikimo temperatūros diapazonas	Nuo +5 °C iki +35 °C
Veikimo drėgmės diapazonas	10 % ~ 75 %
STIPRINTUVAS Nominali išvesties galia	((30 W x 4) + (20 W x 2) + 10 W) + 160 W
Palaikomi grojimo formatai	„Dolby 5.1ch“ / „Dolby Digital Plus“ / „Dolby TRUE HD“ / „Dolby ATMOS“ „DTS 5.1ch“ / „DTS HD“ / „DTS-HD Master Audio“ / „DTS:X“ / „LPCM 8Ch“
Belaidžio prietaiso išvesties galia „Wi-Fi“ maksimali siųstuvo galia	100 mW esant 2,4 GHz–2,4835 GHz, 200 mW esant 5,15 GHz–5,25 GHz, 100 mW esant 5,25 GHz–5,35 GHz ir 5,47 GHz–5,725 GHz
BELaidžio prietaiso išvesties galia „BT“ maksimali siųstuvo galia	100 mW esant 2,4–2,4835 GHz
BELaidžio prietaiso išvesties galia SRD maksimali siųstuvo galia	25 mW esant 5,775–5,875GHz

Žemųjų dažnių garsiakalbio pavadinimas	PS-WA85B
Svoris	9,8 kg
Matmenys (P x A x G)	210,0 x 403,0 x 403,0 mm
STIPRINTUVAS Nominali išvesties galia	160 W
BELaidžio prietaiso išvesties galia SRD maksimali siųstuvo galia	25 mW esant 5,775–5,875GHz

PASTABA

- „Samsung Electronics Co., Ltd.“ pasilieka teisę be įspėjimo keisti specifikacijas.
- Svoris ir matmenys yra apytiksliai.

Atsargiai: jei įjungsite arba išjungsite „Wi-Fi“, „Soundbar“ bus automatiškai paleistas iš naujo.

Bendros energijos sąnaudos budėjimo režimu (W)	5,5 W
„Wi-Fi“ Prievado išjungimo būdas	Paspauskite ir 30 sekundžių palaikykite mygtuką ID SET , esantį ant „Soundbar“ apatinio skydelio, norėdami įjungti / išjungti „Wi-Fi“.
„Bluetooth“ Prievado išjungimo būdas	Paspauskite ir 30 sekundžių palaikykite mygtuką NETWORK , esantį ant „Soundbar“ apatinio skydelio, norėdami įjungti / išjungti „Bluetooth“.

- „Samsung“ pareiškia, kad ši radijo įranga atitinka Direktyvą 2014/53 / ES ir atitinkamus JK įstatymų reikalavimus.

Visą atitikties deklaracijos tekstą galite rasti šiuo interneto adresu:

<http://www.samsung.com> eikite į „Palaikymas“ ir įveskite modelio pavadinimą.

Ši įranga gali būti naudojama visose ES šalyse ir JK.

Šios įrangos 5GHz WLAN („Wi-Fi“ arba SRD) funkciją galima naudoti tik patalpose.



[Tinkamas šio gaminio baterijų šalinimas]

(Taikoma šalyse, kuriose yra atskiro surinkimo sistemos)

Šis žymėjimas ant akumuliatoriaus, vadovo ar pakuotės rodo, kad pasibaigus jų eksploataavimo laikui, šio gaminio baterijų negalima išmesti su kitomis buitinėmis atliekomis. Kur pažymėta, cheminiai simboliai Hg, Cd arba Pb nurodo, kad maitinimo elemente yra gyvsidabrio, kadmio arba švino, kurio kiekis viršija EB direktyvos 2006/66 atskaitos lygius.

Jei maitinimo elementai išmetami netinkamai, šios medžiagos gali pakenkti žmonių sveikatai arba aplinkai.

Siekdami apsaugoti gamtos išteklius ir skatinti pakartotinį medžiagų naudojimą, atskirkite maitinimo elementus nuo kitų tipų atliekų ir perdirbkite juos pasinaudodami vietos nemokamo maitinimo elementų grąžinimo sistema.



**Tinkamas šio gaminio sunaikinimas
(Elektros ir elektroninės įrangos atliekos)**

(Taikoma šalyse, kuriose yra atskiro surinkimo sistemos)

Šis simbolis ant gaminio, priedų arba literatūroje nurodo, kad gaminyje ir jo elektroniniai priedai (pvz., kroviklis, ausinės, USB kabelis) negali būti išmesti kartu su kitomis buitinėmis atliekomis pasibaigus jų eksploatacijos trukmei. Norėdami išvengti nekontroliuojamų atliekų šalinimo galimos žalos aplinkai ar žmonių sveikatai, prašome atskirti šiuos daiktus nuo kitų rūšių atliekų ir jas atsakingai perdirbti, kad būtų skatinamas tvarus pakartotinis materialinių išteklių naudojimas.

Naudotojai iš namų ūkių turėtų susisiekti su mažmenininku, iš kurio įsigijo šį gaminį, arba su vietine valdžios įstaiga, kad gautų išsamios informacijos, kur ir kaip galima šias dalis perdirbti neteršiant aplinkos.

Įmonės turėtų kreiptis į tiekėją ir peržiūrėti pirkimo sutarties nuostatas ir sąlygas. Šis gaminyje ir jo elektroniniai priedai neturi būti maišomi su kitomis išmetamomis komercinėmis atliekomis.

Norėdami gauti informacijos apie „Samsung“ aplinkosaugos įsipareigojimus ir su gaminiu susijusius reguliavimo įpareigojimus, pvz. REACH, EEJ atliekos, baterijos, apsilankykite: www.samsung.com/uk/aboutsamsung/sustainability/environment/our-commitment/data/

KOMISIJS REGLAMENTAS (ES) 2019/1782

„Ecodesign“ reikalavimai išoriniams maitinimo šaltiniams:

www.samsung.com/global/ecodesign_component





SIKKERHETSINFORMASJON

SIKKERHETSADVARSLER

FOR Å REDUSERE RISIKOEN FOR ELEKTRISK STØT SKAL IKKE DEKSLET FJERNES (ELLER BAKSIDEN).

INGEN INNVENDIGE DELER KAN REPARERES AV BRUKEREN. OVERLAT SERVICE TIL KVALIFISERT SERVICEPERSONELL.

Tabellen nedenfor viser en forklaring av symbolene som kan vises på Samsung-produktet ditt.

	FORSIKTIG FARE FOR ELEKTRISK STØT. MÅ IKKE ÅPNES.	
	Dette symbolet angir at det er høyspenning på innsiden. Det er farlig å komme i kontakt med interne deler av dette produktet.	
	Dette symbolet angir at det følger med viktig dokumentasjon vedrørende bruk og vedlikehold i dette produktet.	
	Klasse II-produkt: Dette symbolet indikerer at det ikke krever jording. Hvis dette symbolet ikke vises på et produkt med en strømledning, MÅ produktet ha en pålitelig kontakt med jord (jording).	
	Vekselspenning: Nominell spenning som er markert med dette symbolet, er vekselspenning.	
	Likestrømsspenning: Nominell spenning som er markert med dette symbolet, er likestrømsspenning.	
	Forsiktig. Se brukerhåndboken: Dette symbolet instruerer brukeren til å se i brukerhåndboken for ytterligere sikkerhetsrelatert informasjon.	

ADVARSEL

- For å redusere faren for brann eller elektrisk støt må du ikke eksponere apparatet for regn eller fukt.

FORSIKTIG

- FOR Å FORHINDRE FARE FOR ELEKTRISK STØT MÅ DET BREDE BLADET PÅ STØPSLET SAMSVARE MED DET BREDE SPORET OG VÆRE HELT SATT INN.
- Dette apparatet skal alltid være koblet til et vekselstrømsuttak med en beskyttende jordkobling.
- For å koble apparatet fra strømmettet må støpslet trekkes ut av hovedkontakten. Derfor må støpslet være klart til drift.
- Ikke eksponer dette apparatet for drypping eller søl. Ikke sett gjenstander fylt med væsker, som vaser, på apparatet.
- For å slå dette apparatet helt av må du trekke ut støpslet fra veggkontakten. Derfor må støpslet være lett tilgjengelig hele tiden.

FORHOLDSREGLER

1. Påse at vekselstrømforsyningen i huset er i samsvar med strømkravene oppført på identifikasjonsmerket nederst på produktet. Plasser produktet horisontalt, på et egnet underlag (møbel) med nok plass på sidene til ventilasjon (7–10 cm). Kontroller at ventilasjonssporene ikke dekkes til. Ikke plasser enheten på forsterkere eller annet utstyr som kan bli varmt. Denne enheten er laget for kontinuerlig bruk.
For å slå enheten fullstendig av, må du ta ut støpselet fra veggkontakten. Koble fra enheten hvis du ikke har tenkt å bruke den på en stund.
2. I tordenvær kobler du fra vekselstrømstøpslet fra kontakten. Spenningstopper på grunn av lyn kan skade enheten.
3. Enheten skal ikke utsettes for direkte sollys eller andre varmekilder. Det kan gi overoppheting og føre til feil.
4. Beskytt produktet mot fukt (f.eks. vaser) eller utstyr som skaper sterke magnetiske eller elektriske felter. Koble strømledningen fra veggkontakten hvis enheten ikke fungerer som den skal. Dette produktet er ikke ment for industribruk. Det er bare ment for personlig bruk. Det kan oppstå kondens hvis produktet har vært oppbevart i lave temperaturer. Hvis du frakter enheten om vinteren, må du vente i rundt 2 timer til enheten har nådd romtemperatur, før du kan bruke den.
5. Batteriet som brukes i dette produktet, inneholder kjemikaler som er skadelige for miljøet. Ikke avhend batteriet i husholdningsavfallet. Batteriet må ikke utsettes for overdreven varme, direkte sollys eller brann. Ikke kortslutt, demonter eller overopphet batteriet.
FORSIKTIG: Fare for eksplosjon hvis batteriet byttes ut på feil måte. Erstatt det bare med samme eller tilsvarende type.

INNHOOLD

01	Kontrollere komponentene	6
02	Produktoversikt	7
	Frontpanel/toppanel på Soundbar	7
	Bunnpanel på Soundbar	7
03	Bruke Soundbar-fjernkontrollen	9
	Sette inn batterier før du bruker fjernkontrollen (AA-batterier X 2)	9
	Slik bruker du fjernkontrollen	9
	Aktiv taleforsterker (AVA)	10
	Bruke de skjulte knappene (knapper med mer enn én funksjon)	10
	Utgangsspesifikasjoner for de forskjellige lydeffektmodiene	11
	Justere Soundbar-volumet med en TV-fjernkontroll	11
04	Koble til Soundbar	12
	Koble til strømmen og enhetene	12
	– Manuelt koble til basshøytaleren	12
	– LED-indikatorer på baksiden av basshøytaleren	13
	Koble en SWA-9500S (selges separat) til Soundbar	14
05	Bruke en kablet tilkobling til TV-en	15
	Metode 1. Koble til med HDMI	15
	– Koble til TV-en som støtter HDMI ARC (Audio Return Channel)	15
	Metode 2. Koble til med en optisk kabel	16
06	Bruke en trådløs tilkobling til TV-en	17
	Metode 1. Koble til via Bluetooth	17
	Metode 2. Koble til via Wi-Fi	18
07	Koble til en ekstern enhet	19
	Metode 1. Koble til med en HDMI-kabel (som støtter Dolby Atmos-dekodning og -avspilling)	19
	Metode 2. Koble til med en optisk kabel	20
08	Koble til en mobilenhet	21
	Metode 1. Koble til via Bluetooth	21
	Metode 2. Koble til via Wi-Fi (trådløst nettverk)	22
	Komme i gang med Amazon Alexa (innebygd Alexa)	23
	Komme i gang med Alexa på Amazon-produkter (fungerer med Alexa)	24
	Bruke Tap Sound	25
09	Koble til Apple AirPlay 2	26
	Koble til og bruke et Apple-produkt	26
10	Installere veggfestet	27
	Forholdsregler ved montering	27
	Veggfestets komponenter	27

11	Montere lydplanken over et TV-stativ	28
	Komponent	28
12	Programvareoppdatering	29
	Automatisk oppdatering	29
	USB-oppdatering	29
	Initialisering	30
13	Feilsøking	30
14	Lisens	32
15	Lisensmerknad for åpen kilde	32
16	Viktige merknader om service	32
17	Spesifikasjoner og veiledning	33
	Spesifikasjoner	33

01 KONTROLLERE KOMPONENTENE

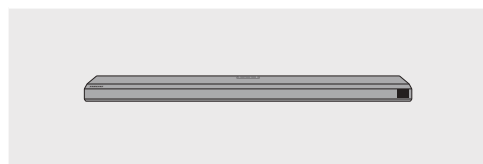

Soundbar-hovedenhet



Soundbar-fjernkontroll/batterier



Basshøytaler

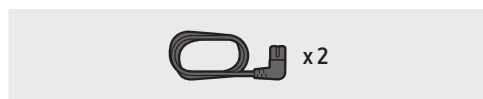

Strømledningen (subwoofer, Soundbar)

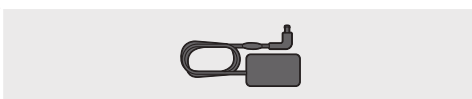

Strømadapter (Soundbar)

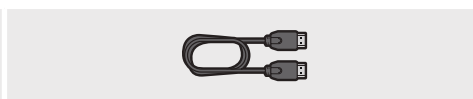

HDMI-kabel

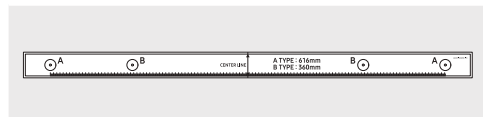

Veggmonteringsveiledning



Holder-Screw (Festeskrue)

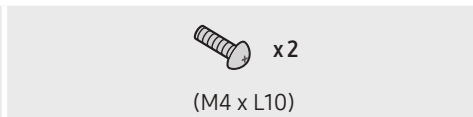

Skruer
(M4 x L10)



Vinkelstøttemontering



Rubber-Foot (Gummifot)

- Hvis du vil ha informasjon om strømforsyning og strømforbruk, kan du se etiketten festet på produktet. (Etikett: Bunnen av Soundbar-hovedenheten)
- For å kjøpe flere komponenter eller valgfrie kabler kan du kontakte et Samsung servicesenter eller Samsung kundeservice.
- Hvis du vil ha mer informasjon om veggmonteringen eller gummifoten, se side 27-29.
- Design, spesifikasjoner og appskjerm kan endres uten forvarsel.
- Visningen av tilbehøret kan avvike noe fra illustrasjonene ovenfor.

02 PRODUKTOVERSIKT

Frontpanel/toppanel på Soundbar

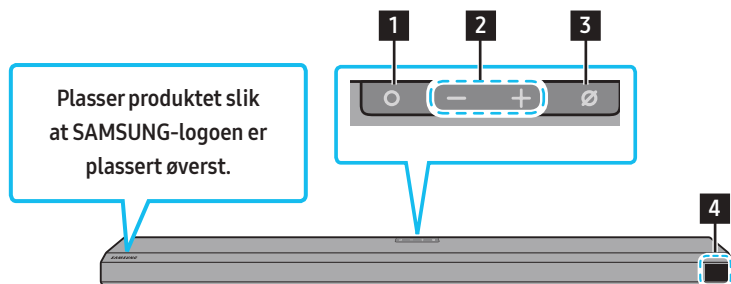

1	○ (Flerfunksjon)-knapp <ul style="list-style-type: none">I ventemodus trykker du ○ (Flerfunksjon)-knappen for å slå på Soundbar.Trykk på ○ (Flerfunksjon)-knappen for å endre inngangskilden.
2	— + (Volum)-knapp Justerer volumet.
3	Ø (Mikrofon av/på)-knapp Trykk på knappen for å slå på eller av mikrofonen.
4	Display Viser produktets status og gjeldende modus. D.IN → HDMI → Wi-Fi → BT

- Når du kobler til strømledningen, begynner strømknappen å fungere etter 4 til 6 sekunder.
- Når du slår på denne enheten, er det en 4 til 5 sekunders forsinkelse før den lager lyd.
- Hvis du hører lyder fra både TV-en og Soundbar, går du til **Innstillinger**-menyen for TV-lyden og endrer TV-høytaleren til **Ekstern høytaler**.

Bunnpanel på Soundbar

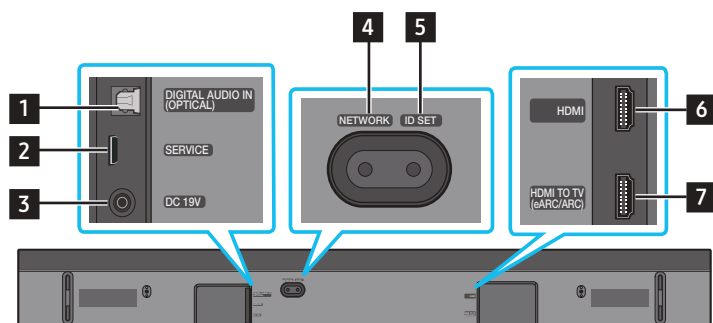

1	DIGITAL AUDIO IN (OPTICAL) Koble til den digitale (optiske) utgangen til en ekstern enhet. (Se side 20)
2	SERVICE Koble til en USB-lagringsenhet for å oppgradere produktets programvare.
3	DC 19V (Strømforsyning inn) Koble til AC/DC-strømadapteren. (Se side 12)
4	NETWORK Trykk for å koble til et trådløst nettverk (Wi-Fi) via SmartThings -appen.
5	ID SET Trykk for å koble Soundbar til surroundhøytalere og en subwoofer trådløst. (Surroundhøytaleren selges separat.)
6	HDMI Fører inn digital video og lyd signaler samtidig med en HDMI-kabel. Koble til HDMI-utgangen på en ekstern enhet. (Se side 19)

- Når du skal koble strømkabelen mellom AC/DC-adapteren og strømnettet fra strømnettet, må du trekke i selve støpslet. Ikke dra i ledningen.
- Ikke koble denne enheten eller andre komponenter til et vekselstrømmuttak før alle tilkoblinger mellom komponentene er fullført.

03 BRUKE SOUNDBAR-FJERNKONTROLLEN





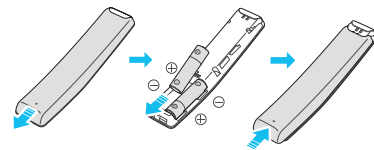

Sette inn batterier før du bruker fjernkontrollen (AA-batterier X 2)

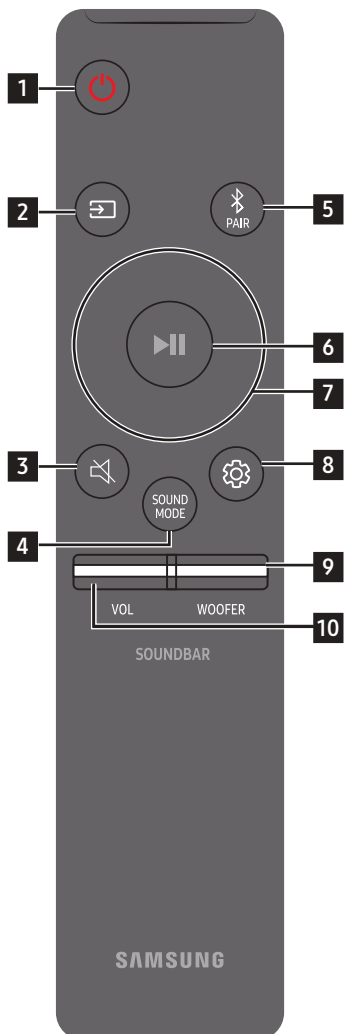





Skyv bakdekslet i pilens retning til det er helt av. Sett inn 2 AA-batterier (1,5 V) orientert slik at polariteten deres er riktig. Skyv batteridekslet tilbake på plass.

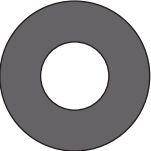

Slik bruker du fjernkontrollen

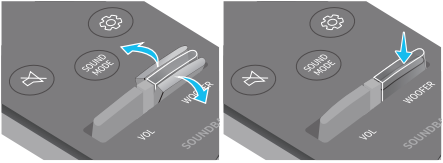

1	 Strøm	Slår Soundbar av og på. <ul style="list-style-type: none">• Funksjonen Automatisk avslåing Enheden slår seg av automatisk i følgende situasjoner:<ul style="list-style-type: none">• I modusen D.IN / HDMI / Wi-Fi / BT hvis det ikke er noe lydssignal på 18 minutter.
2	 Kilde	Trykk for å velge en kilde koblet til Soundbar.
3	 Demp	Trykk på (Demp) -knappen for å slå av lyden. Trykk på den en gang til for å slå på lyden.
4	 SOUND MODE	Du kan velge ønsket lydmodus ved å velge STANDARD, SURROUND, GAME PRO eller ADAPTIVE SOUND . <ul style="list-style-type: none">• STANDARD Avgir originallyden.• SURROUND Gir et bredere lydfelt enn standard.• GAME PRO Gir en stereoskopisk lyd for en altoppslukende handlingsopplevelse under spilling.• ADAPTIVE SOUND Analyser innholdet i sanntid og gir automatisk det optimale lydfeltet basert på innholdets karakteristikk.
5	 Bluetooth PAIR	Bytt Soundbar til Bluetooth-paringsmodus. Trykk på knappen og vent på skjermen « BT PAIRING » for å koble til en ny Bluetooth-enhet.
6	 Spill av / pause	Du kan også spille av eller pause musikk ved å trykke på knappen.

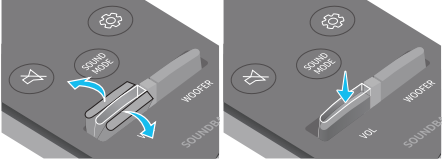
<p>7</p>  <p>Opp/Ned/Venstre/ Høyre</p>	 <p>Trykk på det angitte området for å velge opp/ned/venstre/høyre.</p> <p>Trykk på knappen Opp/Ned/Venstre/Høyre for å velge eller angi funksjonene.</p> <ul style="list-style-type: none"> • Bytte musikk Trykk på Høyre knapp for å velge neste musikkfil. Trykk på Venstre knapp for å velge forrige musikkfil. • ID SET Bruk dette alternativet når basshøytaleren eller surroundhøytalerne ikke er tilkoblet eller trenger ny tilkobling. Når strømmen er av, trykker du og holder inne Opp-knappen i 5 sekunder for å utføre ID SET. (Se side 13.)
<p>8</p>  <p>Lydkontroll</p>	<p>Når den trykkes, vises innstillingselementer som AVA, TREBLE, BASS, SYNC, CENTER LEVEL, FRONT TOP LEVEL og VIRTUAL ON/OFF i rekkefølge. Ønsket element kan justeres med Opp/Ned-knappene.</p> <ul style="list-style-type: none"> • For å styre volumet til diskanten eller bassen velger du TREBLE eller BASS i Lydinnstillinger og justerer volumet mellom -6 og +6 ved å bruke Opp/Ned-knappene. • Trykk og hold inne  (Lydkontroll)-knappen i rundt 5 sekunder for å justere lyden for hvert frekvensbånd. Du kan velge 150 Hz, 300 Hz, 600 Hz, 1,2 kHz, 2,5 kHz, 5 kHz og 10 kHz ved å bruke Venstre/Høyre-knappene, og hver kan justeres til en innstilling mellom -6 til +6 ved å bruke Opp/Ned-knappene. (Sikre at lydmodusen er satt til "STANDARD"). • For å styre volumet til hver høytaler velger du CENTER LEVEL eller FRONT TOP LEVEL i Lydinnstillinger og justerer volumet mellom -6 og +6 ved å bruke Opp/Ned-knappene. • Hvis videoen på TV-en og lyden fra Soundbar ikke er synkronisert, velger du SYNC i Lydkontroll og angir lydforsinkelsen mellom 0 og 300 millisekunder ved å bruke Opp/Ned-knappene. • SYNC støttes bare for enkelte funksjoner. • Hvis surroundhøytalerne er koblet til, velger du REAR LEVEL, REAR TOP LEVEL, og deretter bruker du Opp/Ned-knappene til å justere volumet i et område mellom -6 og +6. • VIRTUAL-høytalerfunksjonen kan slås ON/OFF ved å bruke Opp/Ned-knappene.
<p>9</p>  <p>SUBWOOFERNIVÅ (BASS)</p>	 <p>Skyv knappen opp eller ned for å justere nivået til subwooferen (bassen) til -12 eller mellom -6 til +6. Trykk på knappen for å angi subwoofers (bassens) volumnivå til 0 (standard).</p>
<p>10</p>  <p>VOLUM</p>	 <p>Trykk knappen oppover eller nedover for å justere volumet.</p> <ul style="list-style-type: none"> • Demp Trykk på VOL-knappen for å slå av lyden. Trykk på den en gang til for å slå på lyden.

Aktiv taleforsterker (AVA)

- Analyserer ekstern støy i sanntid mens Soundbar spiller, slik at tale lyd alltid kan høres tydelig.
- Ingen data lagres under analysen.

Bruke de skjulte knappene (knapper med mer enn én funksjon)

Skjult knapp		Side
Knapp på fjernkontrollen	Funksjon	
BASSHØYTALER (Opp)	TV-fjernkontroll På/Av (Standby)	side 11
Opp	ID SET	side 13
 (Lydkontroll)	7-båndsequalizer	side 10

Utgangsspesifikasjoner for de forskjellige lydeffektmodiene

Effekt	Inngang	Utgang	
		Med bare basshøytaler	Med basshøytaler og trådløst bakhøytalersett
STANDARD	2.0 kanaler	2.1 kanaler	2.1 kanaler
	5.1 kanaler	3.1 kanaler	5.1 kanaler
SURROUND	2.0 kanaler	3.1.2 kanaler	5.1.4 kanaler
	5.1 kanaler	3.1.2 kanaler	5.1.4 kanaler
GAME PRO	2.0 kanaler	3.1.2 kanaler	5.1.4 kanaler
	5.1 kanaler	3.1.2 kanaler	5.1.4 kanaler
ADAPTIVE SOUND	2.0 kanaler	3.1.2 kanaler	5.1.4 kanaler
	5.1 kanaler	3.1.2 kanaler	5.1.4 kanaler

- Når inngangskilden er Dolby Atmos®, DTS:X, gir bare subwoofer-oppsettet 3.1.2-kanallyd, mens subwoofer og trådløst bakre høytalersett-oppsettet gir 5.1.4-kanallyd.
- Samsungs trådløse bakre høytalersett kan kjøpes separat. Hvis du ønsker å kjøpe noen av disse produktene, må du ta kontakt med forhandleren du kjøpte din Soundbar av.
- Surroundhøytalerne vil ikke gi lyd på 2-kanals utgang når **STANDARD**-modus brukes. Hvis du vil aktivere lyd for surroundhøytalerne, må du endre effektmodusen til **SURROUND**.

Justere Soundbar-volumet med en TV-fjernkontroll

Juster Soundbar-volumet med TV-ens fjernkontroll.

- Denne funksjonen kan bare brukes med IR-fjernkontroller. Bluetooth-fjernkontroller (fjernkontroller som krever paring) støttes ikke.
- Angi TV-høytaleren til **Ekstern høytaler** for å bruke denne funksjonen.
- Produsenter som støtter denne funksjonen:
VIZIO, LG, Sony, Sharp, PHILIPS, PANASONIC, TOSHIBA, Hisense, RCA

1. Slå av Soundbar.

2. Skyv opp og hold **WOOFER**-knappen i 5 sekunder.

Hver gang du skyver **WOOFER**-knappen opp og holder den i 5 sekunder, byttes modusen i følgende rekkefølge: **OFF-TV REMOTE** (standardmodus), **SAMSUNG-TV REMOTE**, **ALL-TV REMOTE**.

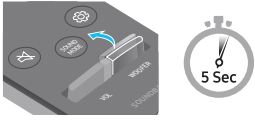
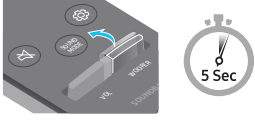
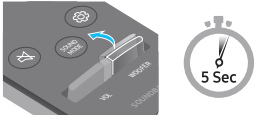
Knapp på fjernkontrollen	Display	Status
	(Standard-modus) OFF-TV REMOTE	Deaktiver TV-fjernkontrollen.
	SAMSUNG-TV REMOTE	Aktiver en IR-fjernkontroll til en Samsung-TV.
	ALL-TV REMOTE	Aktiver en IR-fjernkontroll til en tredjeparts TV.

04 KOBLE TIL SOUNDBAR

Koble til strømmen og enhetene

Bruk strømkomponentene til å koble subwooferen og Soundbar til en stikkontakt i følgende rekkefølge:

- For mer informasjon om nødvendig elektrisk strøm og strømforbruk kan du se etiketten festet på produktet. (Etikett: Bunnen av Soundbar-hovedenheten)

1. Koble strømledningen til basshøytaleren.

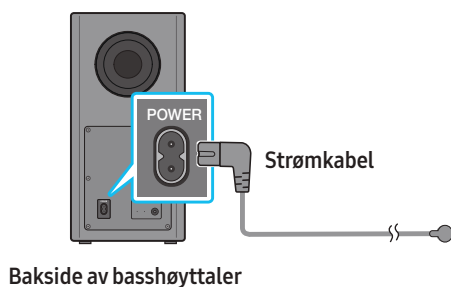

2. Koble strømkabelen først til AC/DC-adapteren.
Koble AC/DC-adapteren (med strømkabelen) til Soundbar.

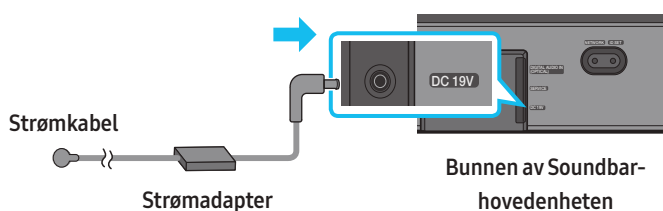

3. Koble strøm til Soundbar og basshøytaleren. Basshøytaleren kobles til automatisk når Soundbar slås på.

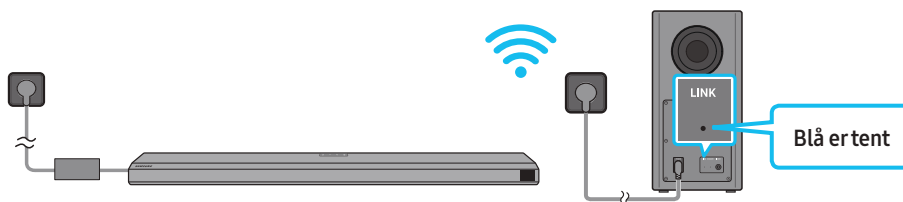

MERKNAD

- Koble til basshøytalere før du kobler til Soundbar.
Basshøytaleren kobles automatisk til når du slår på Soundbar.
- Hvis du kobler fra strømkabelen og kobler den til igjen når produktet er slått på, slås Soundbar på automatisk.
- Strømadapteren må ligge flatt på bordet eller gulvet. Hvis du plasserer strømadapteren slik at den henger med ledningen vendt oppover, kan det komme vann eller andre fremmedelementer inn i adapteren som kan forårsake feil.

Manuelt koble til basshøytaleren

Før du utfører den manuelle tilkoblingsprosedyren nedenfor:

- Kontroller om strømkablene til Soundbar og basshøytaleren er riktig tilkoblet.
- Forsikre deg om at Soundbar er slått av.

1. Slå av strømmen til Soundbar.

- Trykk på og hold inne **ID SET** på baksiden av basshøytaleren i minst 5 sekunder.
 - Den røde indikatorlampen på baksiden av basshøytaleren slukkes, og den blå indikatorlampen blinker.

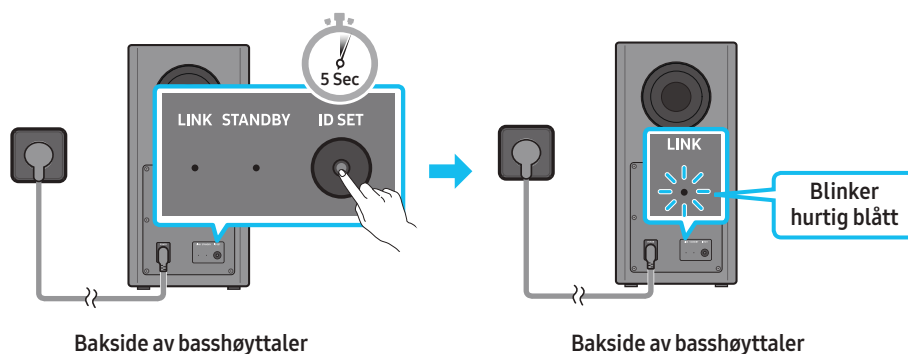

- Trykk på **opp**-knappen på fjernkontrollen i 5 sekunder.
 - Meldingen **ID SET** vises kort på skjermen til Soundbar før den forsvinner.
 - Soundbar slås automatisk på når **ID SET** er fullført.

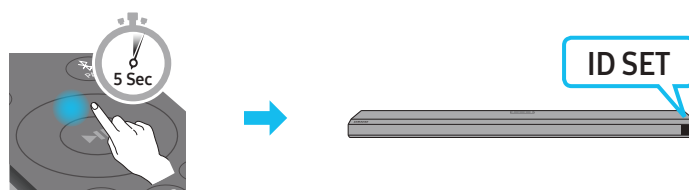



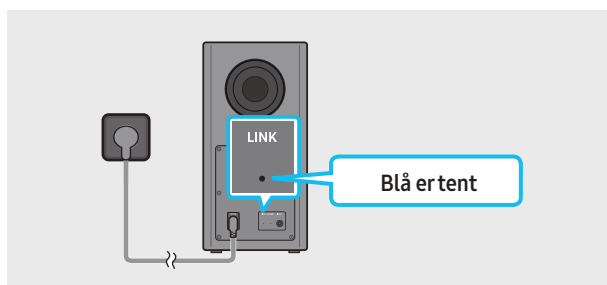



- Sjekk om LINK LED-lampen lyser blått (tilkoblingen er fullført).



LINK LED-indikatoren slutter å blinke, og lyser blått når det er etablert en forbindelse mellom Soundbar og det trådløse bassetementet.

LED-indikatorer på baksiden av basshøytaleren

LED	Status	Beskrivelse	Oppløsning
 Blå 	På	Tilkoblet (normal drift)	-
	Blinker	Gjenoprette tilkoblingen	Kontroller at strømkabelen som er koblet til selve Soundbar, er riktig tilkoblet, eller vent omtrent 5 minutter. Hvis blinkingen vedvarer, kan du prøve å koble til basshøytaleren manuelt. Se side 12.
 Rød 	På	Ventemodus (med Soundbar-hovedenheten avslått)	Kontroller at strømkabelen som er koblet til selve Soundbar, er riktig tilkoblet.
		Koblingen er brutt	Koble til på nytt. Se instruksjonene for manuell tilkobling på side 12.
 Rød og blå 	Blinker	Funksjonsfeil	Se kontaktinformasjonen for Samsungs servicesenter i denne håndboken.

MERKNAD

- Hvis hovedenheten er slått av, går den trådløse subwooferen inn i ventemodus, og STANDBY LED på baksiden av subwooferen lyser rødt etter å ha blinket blått flere ganger.
- Hvis du bruker en enhet som bruker samme frekvens som Soundbar, i nærheten av Soundbar, kan forstyrrelser føre til lydavbrudd.

- Maksimal overføringsavstand til hovedenhetens trådløse signal er rundt 10 meter, men det kan variere avhengig av driftsmiljøet. Hvis en vegg i stålbetong eller metall er mellom hovedenheten og den trådløse subwooferen, kan det hende at systemet ikke fungerer fordi det trådløse signalet ikke kan trenge igjennom metall.

⚠ FORSIKTIG

- Trådløse mottakerantenner er innebygd i den trådløse basshøytaleren. Hold enheten borte fra vann og fuktighet.
- For optimal lytteytelse må du passe på at det ikke er noen hindringer i området rundt plasseringene til den trådløse subwooferen og den trådløse mottakermodulen (selges separat).

Koble en SWA-9500S (selges separat) til Soundbar

Utvid til ekte trådløs surroundlyd ved å koble Samsungs trådløse bakre høyttalersett (SWA-9500S, selges separat) til Soundbar.

Hvis du vil ha mer informasjon om tilkoblinger, kan du se brukerhåndboken til Samsungs trådløse bakre høyttalersett.

05 BRUKE EN KABLET TILKOBLING TIL TV-EN

Metode 1. Koble til med HDMI

⚠ FORSIKTIG

- Når både HDMI-kabelen og den optiske kabelen er tilkoblet, mottas HDMI-signalet først.
- For å koble HDMI-kabelen mellom TV-en og Soundbar, må du huske å koble til terminalene merket ARC. Ellers kan det hende at TV-lyden ikke avgis.
- Anbefalt kabel er **High Speed HDMI Cable with Ethernet**.

Koble til TV-en som støtter HDMI ARC (Audio Return Channel)

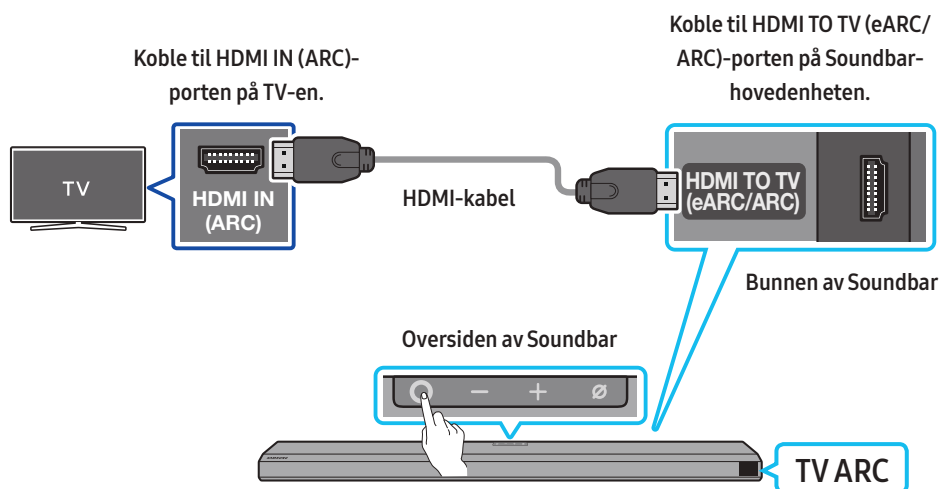

1. Når Soundbar og TV-en er slått av, kobler du til HDMI-kabelen som vist på figuren.
2. Slå på Soundbar og TV-en.
3. «TV ARC» vises i displayvinduet til Soundbar-hovedenheten, og Soundbar spiller av TV-lyd.
 - Når TV-lyd ikke er utgang, trykker du på **○ (Flerfunksjon)**-knappen øverst på Soundbar eller **📡 (Kilde)**-knappen på fjernkontrollen for å velge **D.IN**-modus. Skjermen viser **D.IN** og **TV ARC** etter hverandre, og det avgis TV-lyd.
 - Når du kobler til en TV som støtter eARC-funksjonen, vises **eARC** på skjermen og du hører lyden.
 - For å koble til med eARC må eARC-funksjonen i TV-menyen være satt til På. Se i TV-brukerhåndboken hvis du vil ha mer informasjon om innstilling. (f.eks. Samsung-TV: Hjem (🏠) → Innstillinger (⚙) → Lyd → Ekspertinnstillinger → HDMI-eARC-modus (automatisk))
 - Hvis «TV ARC» ikke vises i displayvinduet til Soundbar-hovedenheten, må du bekrefte at HDMI-kabelen er koblet til riktig port.
 - Bruk volumknappene på TV-ens fjernkontroll for å endre volumet på Soundbar.

MERKNAD

- Når du kobler TV-en som støtter HDMI ARC (lydreturkanal) til Soundbar med en HDMI-kabel, kan du overføre digitale video- og lyddata uten å koble til en separat optisk kabel.
- Vi anbefaler at du bruker en kjerneløs HDMI-kabel (hvis mulig). Hvis du bruker en kjernet HDMI-kabel, bruker du en med diameter mindre enn 14 mm.
- Denne funksjonen er ikke tilgjengelig hvis HDMI-kabelen ikke støtter ARC.
- Når lyden i en kringkasting er kodet i Dolby Digital og «Digitalt utgangsl lydformat» på TV-en er satt til PCM, anbefaler vi at du endrer innstillingen til Dolby Digital. Når innstillingen på TV-en endres, vil du oppleve bedre lyd kvalitet. (TV-menyen kan bruke forskjellige ord for Dolby Digital og PCM, avhengig av TV-produsenten).

Metode 2. Koble til med en optisk kabel

Sjekkliste før tilkobling

- Når både HDMI-kabelen og den optiske kabelen er tilkoblet, mottas HDMI-signalet først.
- Når du bruker en optisk kabel og terminalene har deksler, må du passe på å fjerne dekslene.

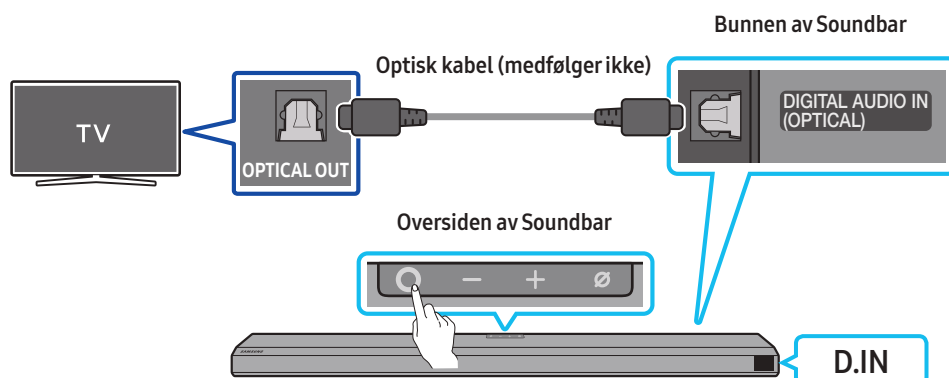

1. Med TV-en og Soundbar slått av, koble **DIGITAL AUDIO IN (OPTICAL)**-porten på Soundbar og **OPTICAL**-utgangsporten på TV-en med den optiske kabelen (følger ikke med), som vist i illustrasjonen.
2. Slå på Soundbar og TV-en.
3. Trykk på **○ (Flerfunksjon)**-knappen øverst på Soundbar eller **☞ (Kilde)**-knappen på fjernkontrollen for å velge **D.IN**-modus.
4. TV-lyden sendes ut fra Soundbar.

Bruke Q-Symphony-funksjonen

For Q-Symphony synkroniseres Soundbar med en Samsung-TV for å sende lyd via to enheter for optimal surroundeffekt. Når Soundbar er koblet til, vises menyen **TV+Soundbar** under menyen **Lydutgang** på TV-en. Velg den tilsvarende menyen.

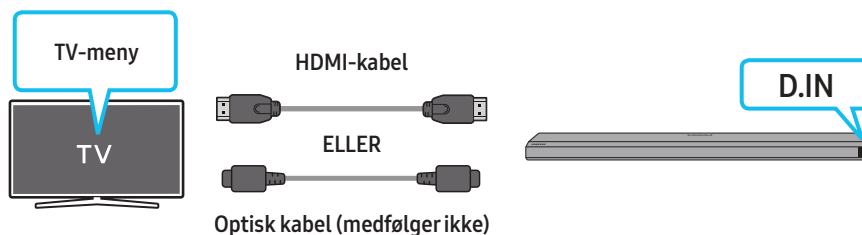

- Eksempel på TV-meny: **TV + [AV] Soundbar-serienavn (HDMI)**

MERKNAD

- Den kan fungere i henhold til kodeken som støttes av TV-en.
- Denne funksjonene støttes bare når HDMI-kabelen eller den optiske kabelen (medfølger ikke) er koblet til.
- Denne funksjonen er tilgjengelig på enkelte Samsung-TV-er og enkelte Soundbar-modeller.

Bruke Spacefit-lyden

Gir optimalisert lyd kvalitet ved å analysere lytteområdene.

For å aktivere denne funksjonen må du slå på **Adaptive Sound+**-modusen på Samsung-TV-menyen.

(Hjem (🏠) → Innstillinger (⚙️) → Generelt → Innstillinger for intelligent modus → Adaptive Sound+)

MERKNAD

- Lydmodusen på Soundbar endres automatisk til **Adaptive Sound+** hvis du aktiverer **Adaptive Sound+**-modusen på TV-en.
- Denne funksjonen fungerer når Soundbar kobles til noen av Samsung-TV-ene.

06 BRUKE EN TRÅDLØS TILKOBLING TIL TV-EN

Metode 1. Koble til via Bluetooth

Når en Samsung-TV er koblet til via Bluetooth, kan du høre stereolyd uten problemer med kabling.

- Bare én Samsung-TV kan kobles til om gangen.
- Samsung-TV som støtter Bluetooth, kan kobles til. Sjekk spesifikasjonene til TV-en din.

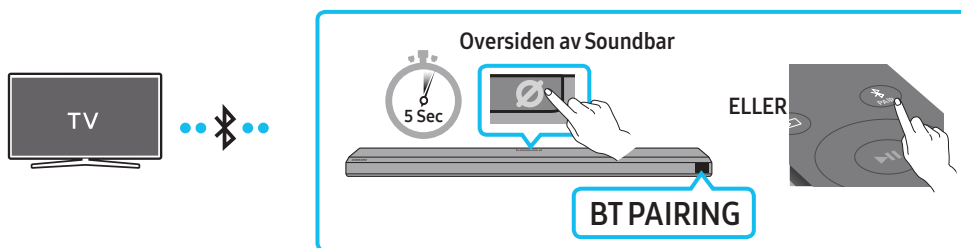

Den første tilkoblingen

1. Trykk på **PAIR**-knappen på Soundbar-fjernkontrollen for å åpne **BT PAIRING**-modusen.

(**ELLER**) a. Trykk på **○ (Flerfunksjon)**-knappen på topppanelet, og velg **BT**.

BT endres automatisk til **PAIRING** etter noen få sekunder eller endres til **BT READY** hvis det finnes en lagret tilkobling.

b. Når **BT READY** vises, trykker du og holder inne **⊘ (Mikrofon av/på)**-knappen på topppanelet til Soundbar i mer enn 5 sekunder for å vise **BT PAIRING**.

2. Velg Bluetooth-modus på Samsung-TV-en.

(f.eks. Hjem (🏠) → Innstillinger (⚙️) → Lyd → Lydutgang → Bluetooth-høytalerliste → [AV] Samsung Soundbar Q800A / Q810A (Bluetooth))

3. Velg **[AV] Samsung Soundbar Q800A / Q810A** fra listen på TV-skjermen.

En tilgjengelig Soundbar er indikert med **«Trenger paring»** eller **«Paret»** på TV-apparatets Bluetooth-enhetsliste. Hvis du vil koble Samsung-TV-en til Soundbar, velger du meldingen og oppretter deretter en tilkobling.

- Når Samsung-TV-en er tilkoblet, vises **[TV-navn] → «BT»** på Soundbar-frontdisplayet.

4. Du kan nå høre Samsung-TV-lyd fra Soundbar.

- Etter at du har koblet Soundbar til Samsung-TV-en første gang, bruker du **«BT READY»**-modus for å koble til på nytt.

Hvis enheten ikke klarer å koble til

- Hvis du har en eksisterende Soundbar (f.eks. **[AV] Samsung Soundbar Q800A / Q810A**) på listen over høyttalere på Samsung-TV-en, sletter du den.
- Gjenta deretter trinn 1 til 3.

Koble Soundbar fra Samsung-TV-en

Trykk på **○ (Flerfunksjon)**-knappen øverst på Soundbar eller **☞ (Kilde)**-knappen på fjernkontrollen for å velge en annen modus enn **BT**.

- Å koble fra tar tid fordi Samsung-TV-en må motta svar fra Soundbar.
(Tiden som kreves kan variere, avhengig av Samsung-TV-modellen.)

Hva er forskjellen mellom BT READY og BT PAIRING?

- **BT READY**: I denne modusen kan du koble til hvilken som helst Samsung-TV eller mobilenhet som var tilkoblet før.
- **BT PAIRING**: I denne modusen kan du koble en ny enhet til Soundbar.
(Trykk på **PAIR**-knappen på Soundbar-fjernkontrollen eller trykk og hold inne **⊘ (Mikrofon av/på)**-knappen øverst på Soundbar i mer enn 5 sekunder mens Soundbar er i **BT**-modus.)

Merknader om Bluetooth-tilkobling

- Finn en ny enhet innen 1 m for å koble til via Bluetooth-kommunikasjon.
- Hvis du blir bedt om en PIN-kode når du kobler til en Bluetooth-enhet, skriver du inn <0000>.
- Soundbar slås automatisk av etter 18 minutter i Klar-tilstand.
- Det kan hende at Soundbar ikke utfører Bluetooth-søk eller tilkobling riktig under følgende omstendigheter:
 - Hvis det er et sterkt elektrisk felt rundt Soundbar.
 - Hvis flere Bluetooth-enheter pares med Soundbar samtidig.
 - Hvis Bluetooth-enheten er slått av, ikke på plass eller ikke fungerer som den skal.
- Elektroniske enheter kan forårsake radioforstyrrelser. Enheter som genererer elektromagnetiske bølger må holdes borte fra Soundbar-hovedenheten – for eksempel mikrobølger, trådløse LAN-enheter, etc.

Metode 2. Koble til via Wi-Fi

Sjekkliste før tilkobling

- Wi-Fi-tilkobling er bare tilgjengelig på Samsung-TV.
- Sjekk om **den trådløse ruterer (Wi-Fi)** er slått på, og om **TV-en er koblet til ruterer**.
- TV-en og Soundbar må være koblet til det samme trådløse nettverket (Wi-Fi).
- Hvis den trådløse ruterer (Wi-Fi) bruker en DFS-kanal, vil du ikke kunne opprette en Wi-Fi-tilkobling mellom TV-en og Soundbar. Kontakt Internett-leverandøren for mer informasjon.
- Siden menyene varierer avhengig av produksjonsåret, må du se i TV-brukerhåndboken.
- For å koble TV-en til Soundbar via Wi-Fi må du koble Soundbar til den trådløse ruterer først. Se side 22 for informasjon om hvordan du oppretter en Wi-Fi-tilkobling.

1. Hvis du vil ha mer informasjon om Wi-Fi-tilkobling til Soundbar, kan du se side 22, **Metode 2. Koble til via Wi-Fi (trådløst nettverk)**.

2. Endre inngangskilden til TV-en ved å bruke lydmenyen til Soundbar.

- **Samsung-TV-er utgitt i 2017 eller senere**

Hjem (🏠) → Innstillinger (⚙️) → Lyd → Lydutgang → [AV] Samsung Soundbar Q800A / Q810A (Wi-Fi)

07 KOBLE TIL EN EKSTERN ENHET

Metode 1. Koble til med en HDMI-kabel (som støtter Dolby Atmos-dekoding og -avspilling)

Sjekkliste før tilkobling

- Hvis alternativene for lydutgang omfatter Sekundær lyd, må du kontrollere at Sekundær lyd er satt til Av.
- Kontroller at innholdet støtter Dolby Atmos®.

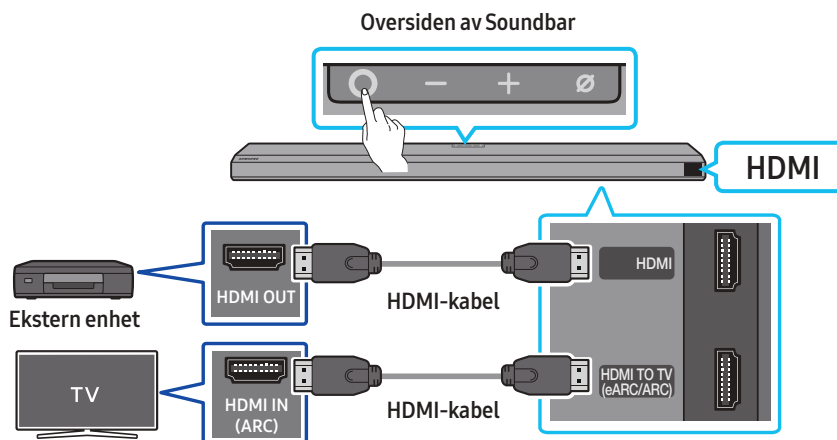

1. Bruk en HDMI-kabel til å koble til HDMI OUT-porten på den eksterne enheten og HDMI-porten nederst på Soundbar.
2. Bruk en HDMI-kabel til å koble til HDMI IN-porten på TV-en og porten HDMI TO TV (eARC/ARC) nederst på Soundbar.
3. Slå på Soundbar, TV-en og den eksterne enheten.
4. Trykk på **Flerfunksjon**-knappen øverst på Soundbar eller **(Kilde)**-knappen på fjernkontrollen for å velge HDMI-modus.
5. Soundbar-skjermen viser at HDMI-modus for øyeblikket er valgt, og Soundbar begynner å spille av lyder.

MERKNAD

- **Når du bruker Dolby Atmos®:** Hvis inngangskilden er Dolby Atmos®, er 3.1.2 utgangskanal.
- Når Dolby Atmos® er aktivert, vises **DOLBY ATMOS** på frontskjermen.
- **Konfigurere Dolby Atmos® på BD-spillere eller en annen enhet**
Åpne alternativene for lydutgang på innstillingsmenyen til BD-spillere eller en annen enhet, og kontroller at No Encoding er valgt for Bitstream. På en Samsung BD-spiller går du for eksempel til Home Hjem-meny → Lyd → Digitalutgang og velger deretter Bitstream (ubehandlet).

Spesifikasjon for støttede UHD-signaler (3840 x 2160p)

Bildehastighet (fps)	Fargedybde	RGB 4:4:4	YCbCr 4:4:4	YCbCr 4:2:2	YCbCr 4:2:0
< 60	8 biter	0	0	0	0
	10 biter	-	-	0	0
	12 biter	-	-	0	0
120	8 biter	-	-	-	-
	10 biter	-	-	-	-

- Støttet spesifisering kan variere avhengig av tilkoblet ekstern enhet eller bruksbetingelser.

Metode 2. Koble til med en optisk kabel

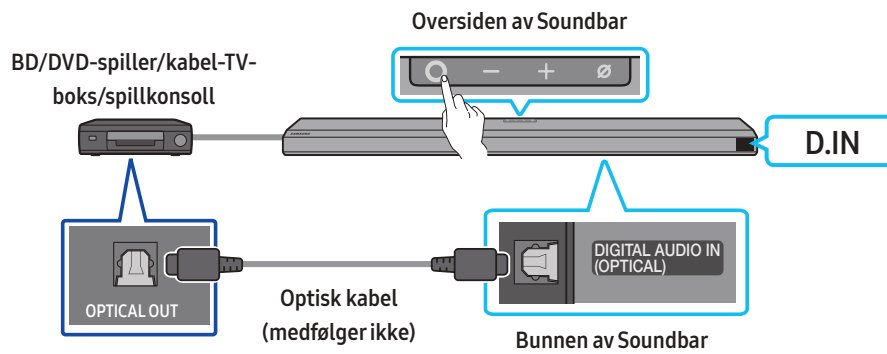

1. Bruk en optisk kabel (medfølger ikke) til å koble til **DIGITAL AUDIO IN (OPTICAL)** på Soundbar og **OPTICAL OUT**-porten på den eksterne enheten.
2. Slå på Soundbar og den eksterne enheten.
3. For å velge **D.IN**-modus trykker du på **○ (Flerfunksjon)**-knappen øverst på Soundbar eller **📡 (Kilde)**-knappen på fjernkontrollen.
4. Soundbar avgir lyd fra den eksterne enheten.

08 KOBLE TIL EN MOBILENHET

Metode 1. Koble til via Bluetooth

Når en mobilenhet er koblet til via Bluetooth, kan du høre stereolyd uten problemer med kabling.

- Når du kobler en parret Bluetooth-enhet med Soundbar av, slås Soundbar automatisk på.

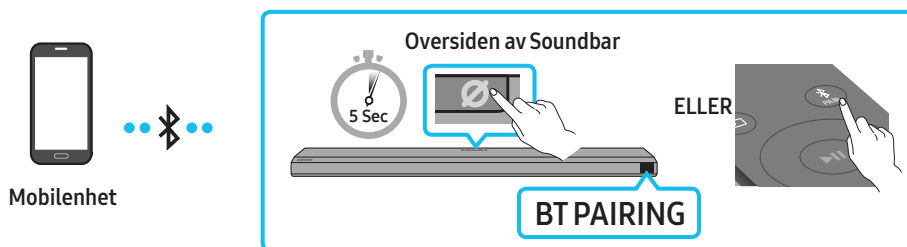

Den første tilkoblingen

- Når du kobler til en ny Bluetooth-enhet, må du forsikre deg om at enheten er innen 1 m avstand.

1. Trykk på **PAIR**-knappen på Soundbar-fjernkontrollen for å åpne **BT PAIRING**-modus.

(**ELLER**) a. Trykk på **○ (Flerfunksjon)**-knappen på topppanelet, og velg **BT**.

BT endres automatisk til **PAIRING** etter noen få sekunder eller endres til **BT READY** hvis det finnes en lagret tilkobling.

b. Når **BT READY** vises, trykker du og holder inne **Ø (Mikrofon av/på)**-knappen på topppanelet til Soundbar i mer enn 5 sekunder for å vise **BT PAIRING**.

2. På enheten velger du **[AV] Samsung Soundbar Q800A / Q810A** fra listen som vises.

- Når Soundbar er koblet til mobilenheten, vises **[Mobilenhetsnavn] → «BT»** i frontdisplayet.

3. Spill av musikkfiler fra enheten som er koblet til via Bluetooth, gjennom Soundbar.

- Etter at du har koblet Soundbar til mobilenheten første gang, bruker du **«BT READY»**-modus for å koble til på nytt.

Hvis enheten ikke klarer å koble til

- Hvis du har en eksisterende Soundbar (f.eks. **[AV] Samsung Soundbar Q800A / Q810A**) på listen over høyttalere på mobilenheten, sletter du den.
- Gjenta trinn 1 og 2.

Hva er forskjellen mellom BT READY og BT PAIRING?

- **BT READY**: I denne modusen kan du koble til hvilken som helst Samsung-TV eller mobilenhet som var tilkoblet før.

- **BT PAIRING**: I denne modusen kan du koble en ny enhet til Soundbar.

(Trykk på **PAIR**-knappen på Soundbar-fjernkontrollen eller trykk og hold inne **Ø (Mikrofon av/på)**-knappen øverst på Soundbar i mer enn 5 sekunder mens Soundbar er i **BT**-modus.)

Merknader om Bluetooth-tilkobling

- Finn en ny enhet innen 1 m for å koble til via Bluetooth-kommunikasjon.
- Hvis du blir bedt om en PIN-kode når du kobler til en Bluetooth-enhet, skriver du inn <0000>.
- Soundbar slås automatisk av etter 18 minutter i Klar-tilstand.
- Det kan hende at Soundbar ikke utfører Bluetooth-søk eller tilkobling riktig under følgende omstendigheter:
 - Hvis det er et sterkt elektrisk felt rundt Soundbar.
 - Hvis flere Bluetooth-enheter pares med Soundbar samtidig.
 - Hvis Bluetooth-enheten er slått av, ikke på plass eller ikke fungerer som den skal.
- Elektroniske enheter kan forårsake radioforstyrrelser. Enheter som genererer elektromagnetiske bølger må holdes borte fra Soundbar-hovedenheten – for eksempel mikrobølger, trådløse LAN-enheter, etc.
- Soundbar støtter SBC-data (44,1 kHz, 48 kHz).
- Koble bare til en Bluetooth-enhet som støtter funksjonen A2DP (AV).
- Du kan ikke koble Soundbar til en Bluetooth-enhet som bare støtter funksjonen HF (Hands Free).
- Når du kobler Soundbar til en Bluetooth-enhet, må du plassere dem så nær hverandre som mulig.
- Jo lengre Soundbar og Bluetooth-enheten er fra hverandre, jo dårligere blir lyd kvaliteten. Bluetooth-tilkoblingen kan frakobles når enhetene er utenfor det effektive området.
- Bluetooth-tilkoblingen fungerer kanskje ikke som forventet i områder med dårlig mottak.

- En Bluetooth-enhet kan oppleve støy eller feil under følgende forhold:
 - når kroppen er i kontakt med signalmottakeren på Bluetooth-enheten eller Soundbar
 - i hjørner eller når det er en hindring i nærheten, som en vegg eller skillevegg, der elektriske endringer kan forekomme
 - når den utsettes for radioforstyrrelser fra andre produkter som bruker samme frekvensområde, som medisinsk utstyr, mikrobølgeovner og trådløse LAN-enheter
 - Hindringer som dører og vegger kan fremdeles påvirke lyd kvaliteten selv når enhetene er innenfor rekkevidde.
- Vær oppmerksom på at Soundbar ikke kan kobles sammen med andre Bluetooth-enheter mens Bluetooth-alternativet brukes.
- Den trådløse enheten kan føre til elektriske forstyrrelser under bruk.

Koble Bluetooth-enheten fra en Soundbar

Du kan koble Bluetooth-enheten fra Soundbar. Se Bluetooth-enhetens brukerhåndbok for instruksjoner.

- Soundbar kobles fra.
- Når Soundbar kobles fra Bluetooth-enheten, viser Soundbar **BT DISCONNECTED** på frontskjermen.

Koble Soundbar fra Bluetooth-enheten

Trykk på **○ (Flerfunksjon)**-knappen øverst på Soundbar eller **☞ (Kilde)**-knappen på fjernkontrollen for å bytte modusen fra **BT**.

- Det tar tid å koble fra fordi Bluetooth-enheten må få et svar fra Soundbar. (Frakoblingstiden kan variere avhengig av Bluetooth-enheten)
- Når Soundbar kobles fra Bluetooth-enheten, viser Soundbar **BT DISCONNECTED** på frontskjermen

Metode 2. Koble til via Wi-Fi (trådløst nettverk)

For å koble en Soundbar til en mobilenhet via et trådløst nettverk (Wi-Fi), er **SmartThings**-appen nødvendig.

Den første tilkoblingen

1. Installer og start **SmartThings**-appen på mobilenheten din (smarttelefon eller nettbrett).
2. Følg instruksjonene på skjermen for å legge Soundbar til appen.
 - Den automatiske meldingen (det andre skjermbildet nedenfor) vises kanskje ikke på enkelte enheter. Hvis meldingsvinduet ikke vises, trykker du på **+** på **Home**-skjermen. Soundbar er tillagt appen.

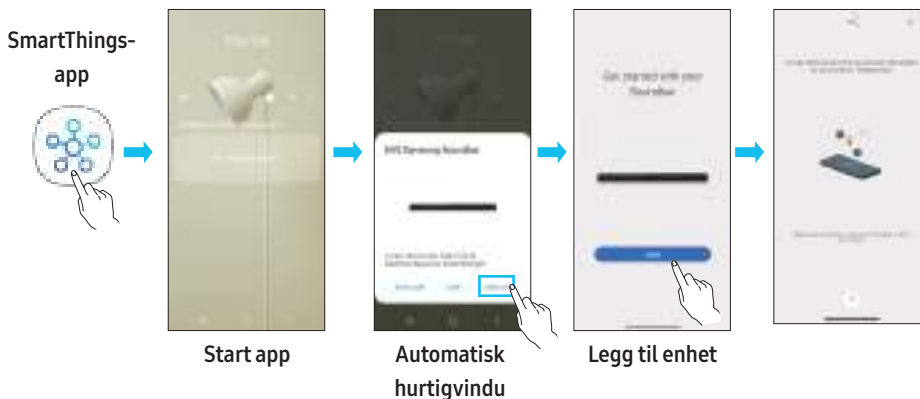

Komme i gang med Amazon Alexa (innebygd Alexa)

- Amazon Alexa er en tjeneste levert av Amazon.
- Denne funksjonen støttes kanskje ikke, avhengig av modellen eller det geografiske området.
- Denne funksjonen støtter bare noen språk, og de støttede funksjonene kan variere avhengig av det geografiske området.
- Se [Samsung-nettstedet \(www.samsung.com\)](http://www.samsung.com) for produktspesifikasjon eller kompatibilitet.

Ved å bruke Alexa kan du spille av musikk, lytte til nyheter, se værmeldinger og styre hjemmeapparater.

For å bruke Amazon Alexa må du ha en Amazon-konto for å koble til Soundbar via nettverket.

1. Installer **SmartThings**-appen på mobilenheten din, og start den.
2. Angi Alexa-kontoen ved å følge instruksjonene i appen, og logg deg på på tjenesten.

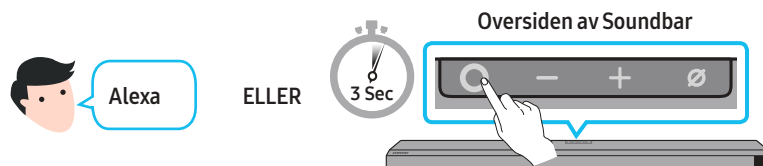

3. Kall opp Alexa eller trykk på **○ (Flerfunksjon)**-knappen på Soundbar i 3 sekunder for å bruke Alexa-tjenesten.
 - Trykk på **○ (Flerfunksjon)**-knappen i 3 sekunder for å kalle opp Alexa. Snakk mens knappen er trykket for å aktivere talegjenkjenning.

Bruk talekommandoer til å styre Soundbar

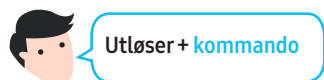

Ting du må prøve	Eksempler på hva du skal si
Volumkontroll	«Alexa, skru opp volumet. »
	«Alexa, skru ned volumet. »
Lytte til strømmingsinnhold fra Amazon Music	«Alexa, spill litt jazz. »
Avspillingskontroll	«Alexa, spill neste sang. »
	«Alexa, stopp musikken. »
	«Alexa, hvilken sang er dette? »
Værinformasjon	«Alexa, hvordan er været? »
Tidtakeroppsett	«Alexa, angi en nedtelling om 10 minutter. »

Komme i gang med Alexa på Amazon-produkter (fungerer med Alexa)

- Denne funksjonen støttes kanskje ikke, avhengig av modellen eller det geografiske området.
- Denne funksjonen støtter bare noen språk, og de støttede funksjonene kan variere avhengig av det geografiske området.
- Se [Samsung-nettstedet \(www.samsung.com\)](http://www.samsung.com) for produktspesifikasjon eller kompatibilitet.
- Denne tjenesten leveres av Amazon og kan avsluttes når som helst. Samsung påtar seg ikke noe ansvar for tilgjengeligheten av tjenesten.
- Appskjermen Amazon Alexa kan endres uten forutgående varsel.

Koble til og bruke med et Amazon-produkt (Amazon Echo)

Du kan bruke en Amazon Echo-enhet til å styre Soundbar og dra nytte av musikkfunksjonene som tilbys av Amazon Echo.

For å bruke Amazon Alexa må du ha en Amazon-konto for å koble til Soundbar via nettverket.

1. Installer **SmartThings**-appen på mobilenheten din, og start den.
2. Angi Alexa-kontoen ved å følge instruksjonene i appen, og logg deg på tjenesten.

Bruk talekommandoer til å styre Soundbar

- Amazon Echo-tjenesten som du kan bruke med din Soundbar, er begrenset til musikk. De andre tjenestene som tilbys av Amazon Echo, slik som nyheter og vær, kan kun benyttes via din Amazon Echo-enhet.



Utløser + kommando + høyttalernavn

* For å bruke talekommandoer for Soundbar som heter **Stua**

Handling	Talekommando
For å angi volumnivå til 5	«Alexa Angi volumet til 5 på Stua »
For å øke volumnivået	«Alexa Volum opp på Stua »
For å dempe lyden	«Alexa Demp på Stua »
For å lytte til en radiokanal som heter KISS FM	«Alexa Spill Kiss FM på Stua »
For å spille av neste sang	«Alexa Neste sang på Stua »
For å stoppe lyden	«Alexa Stopp på Stua »
For å slå av lyden	«Alexa Slå av på Stua »

Bruke Tap Sound

Trykk på Soundbar med mobilenheten for å spille av lydinnholdet på mobilenheten med Soundbar.

- Denne funksjonen er kanskje ikke støttet, avhengig av mobilenheten.
- Denne funksjonen er kun kompatibel med Samsung-mobilenheter med Android 8.1 eller nyere.

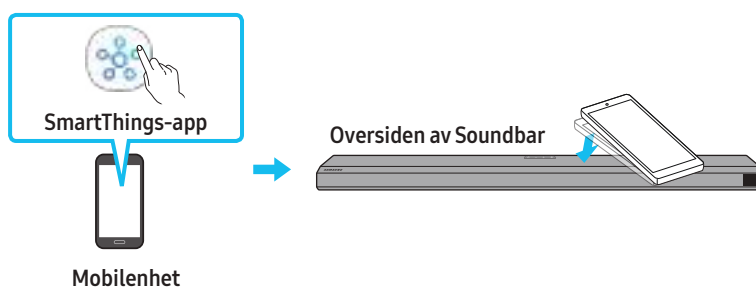

1. Slå på **Tap Sound**-funksjonen på mobilenheten.
 - Hvis du vil ha informasjon om hvordan du slår på funksjonen, kan du se **Angi Tap Sound-funksjonen** nedenfor.
2. Trykk på Soundbar med mobilenheten. Velg **“Start now”** i det viste meldingsvinduet.
En tilkobling etableres mellom mobilenheten og Soundbar via Bluetooth.
3. Spill av lydinnholdet på mobilenheten med Soundbar.
 - Denne funksjonen kobler en mobilenhet til Soundbar via Bluetooth ved å registrere vibrering som skjer når enheten berører Soundbar.
 - Forsikre deg om at mobilenheten ikke trykker på et skarpt hjørne av Soundbar. Soundbar eller mobilenheten kan få riper eller bli ødelagt.
 - Det anbefales at mobilenheten dekkes med et deksel. Bank lett på det brede området i den øvre delen av Soundbar, uten å bruke for mye kraft.
 - For å bruke denne funksjonen, oppdater **SmartThings**-appen til den nyeste versjonen.
Funksjonen er kanskje ikke støttet, avhengig av appversjonen.

Angi Tap Sound-funksjonen

Bruk **SmartThings**-appen til å slå på **Tap View, Tap Sound**-funksjonen.

1. På mobilenheten, kjør **SmartThings**-appen.
2. Velg (☰ → ⚙️) på **SmartThings**-appskjermen som vises på mobilenheten.
3. Still **“Tap View, Tap Sound”** til På for å la funksjonen fungere når en mobilenhet beveger seg i nærheten av Soundbar. Funksjonen er slått på.

MERKNAD

- Når mobilenheten er i strømsparingsmodus, vil **Tap Sound**-funksjonen ikke fungere.
- **Tap Sound**-funksjonen fungerer kanskje ikke hvis det er enheter i nærheten av Soundbar som forårsaker radioforstyrrelser, for eksempel elektriske enheter. Forsikre deg om at enheter som kan forårsake radioforstyrrelser, er plassert i tilstrekkelig avstand fra Soundbar.

09 KOBLE TIL APPLE AIRPLAY 2

Denne funksjonen er kanskje ikke tilgjengelig i enkelte land.

Koble til og bruke et Apple-produkt

- Med AirPlay 2 kan du styre hjemmets lydsystem fra iPhone, iPad, HomePod eller Apple TV.
- Denne Samsung Soundbar støtter AirPlay 2 og krever iOS 11.4 eller nyere.

MERKNAD

- Bekreft at Soundbar er koblet til Wi-Fi. (Se **Metode 2. Koble til via Wi-Fi (trådløst nettverk)**)

10 INSTALLERE VEGGFESTET

Forholdsregler ved montering

- Må bare monteres på vertikal vegg.
- Må ikke monteres på et sted med høy temperatur eller fuktighet.
- Kontroller om veggen er sterk nok til å holde produktets vekt. Hvis ikke må du forsterke veggen eller velge et annet monteringssted.
- Kjøp og bruk festeskruer eller forankringer som er hensiktsmessige for den aktuelle veggtypen (gipsplater, jernplate, tre osv.). Skru om mulig skruene inn i veggstendere.
- Kjøp veggfesteskruer i henhold til typen og tykkelsen på veggen du vil montere Soundbar på.
 - Diameter: M5
 - Lengde: 35 mm eller lengre anbefales.
- Koble kabler fra enheten til eksterne enheter før du monterer Soundbar på veggen.
- Forviss deg om at enheten er slått av og koblet fra strømuttaket før du monterer den. Hvis du ikke gjør det, kan det resultere i elektrisk støt.

Veggfestets komponenter

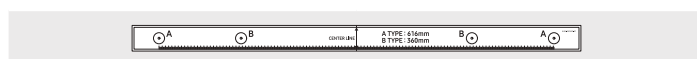

Veggmonteringsveiledning

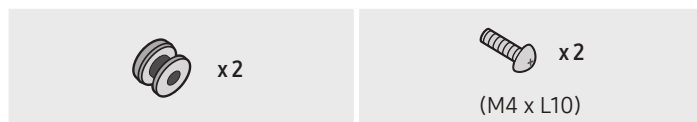

Festeskrue

Skruer



Vinkelstøttemontering

1. Plasser **veggmonteringsveiledningen** mot veggoverflaten.
 - **Veggfesteføreren** må være i vater.
 - Hvis TV-en er festet til veggen, installerer du Soundbar minst 5 cm nedenfor TV-en.

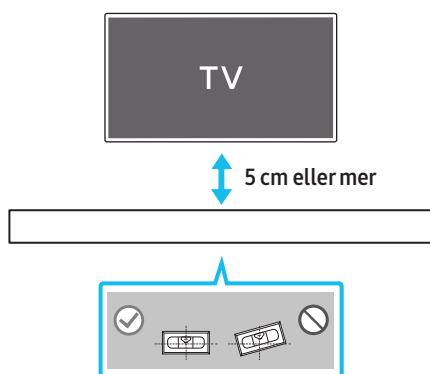

2. Rett inn **veggmonteringsføreren**s midtlinje med midten på TV-en (hvis du monterer Soundbar nedenfor TV-en), og fest **veggfesteføreren** til veggen med tape.
 - Hvis du ikke monterer nedenfor en TV, plasserer du **midtlinjen** i midten av installasjonsområdet.

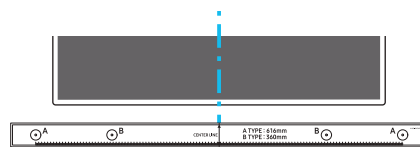

Midtstilt linje

3. Skyv en pennespiss eller spiss blyant gjennom midten av **A-TYPE**-bildene på hver side av veiledningen for å merke hullene for støtteskruene, og fjern deretter **veggmonteringsveiledningen**.

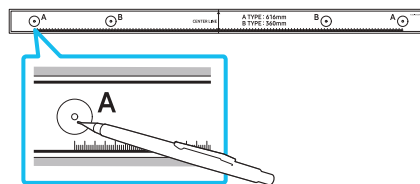

4. Bor et hull i veggen ved hvert merke ved hjelp av en drill.
 - Hvis merkene ikke samsvarer med plasseringen av stiftene, må du passe på at du setter inn egnede ankere eller Molly-plugger i hullene før du setter inn støtteskruene. Hvis du bruker ankerskruer eller Molly-plugger, må du sørge for at hullene du borer, er store nok for ankerskruene eller Molly-pluggene du skal bruke.
5. Skyv en skrue (følger ikke med) gjennom hver **festeskruer**, og skru deretter til hver skrue i hullet.

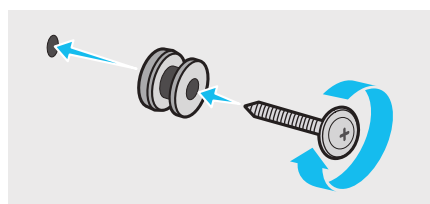

6. Installer de 2 **brakettveggfestene** i riktig retning nederst på Soundbar ved å bruke 2 **skruer**.

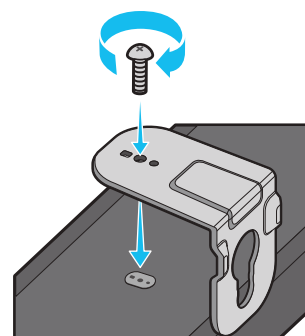

- Når du monterer, må du passe på at hengedelen av **brakettveggfestene** er plassert på baksiden av Soundbar.

Baksiden av Soundbar

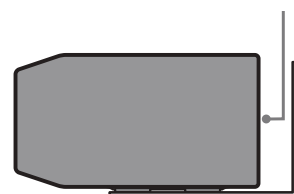

Høyre side av Soundbar

7. Installer Soundbar med festede **brakettveggfester** ved å henge **brakettveggfestene** på **festeskrue**ene på veggen.

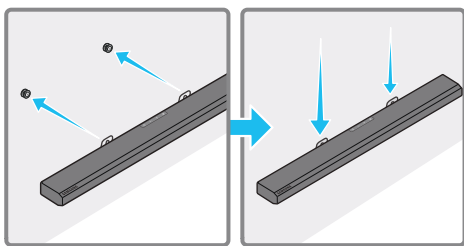

8. Skyv Soundbar ned som vist nedenfor, slik at **veggbrakettfestene** hviler trygt på **festeskrue**ene.

- Sett inn **festeskrue**ene i den brede (nederste) delen av **brakettveggfestene**, og skyv **brakettveggfestene** ned slik at **brakettveggfestene** hviler trygt på **festeskrue**ene.

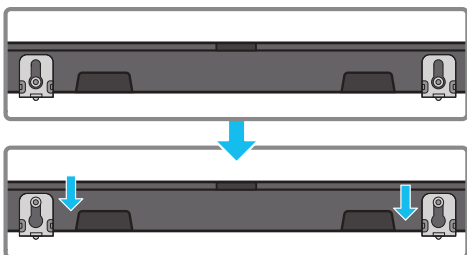

11 MONTERE LYDPLANKE OVER ET TV-STATIV

Komponent

 x 4

Gummifot

For montering, fest **gummiføttene** til bunnen av lydplanken før du plasserer den over TV-stativet. Pass på at du fester **gummiføttene** slik at disse ikke ligger utenfor kantene på TV-stativet. Se illustrasjonen nedenfor.

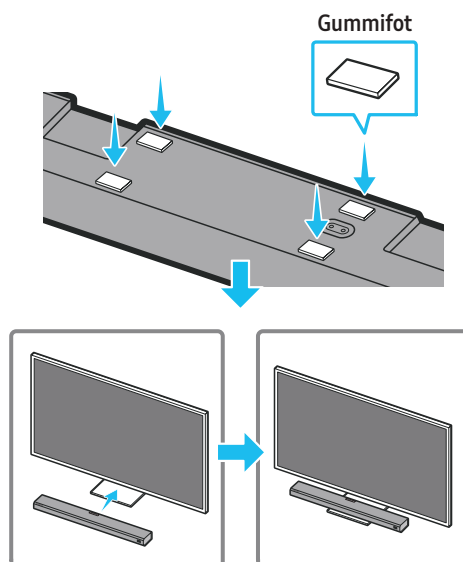

Plasser Soundbar på et TV-stativ.

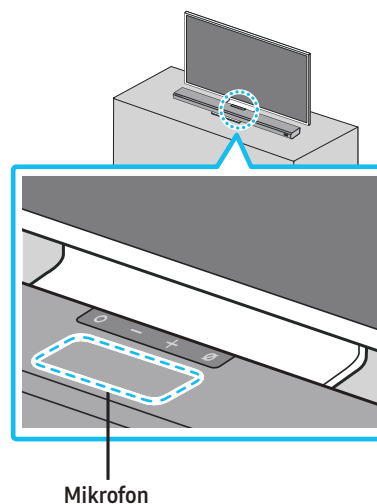

Rett inn midten av Soundbar med midten av TV-en som vist på bildet, og plasser Soundbar forsiktig på TV-stativet.

Nå plasserer du mikrofonen foran stativet slik at talegjenkjenning ikke forstyrres.

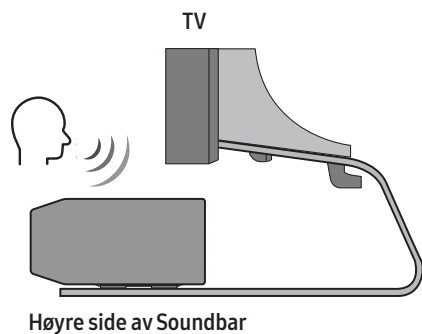

MERKNAD

- Forsikre deg om at Soundbar er plassert på en jevn og solid overflate.
- Utilstrekkelig avstand fra TV-en kan føre til talegjenkjenningsproblemer og akustiske problemer.

12 PROGRAMVAREOPPDATERING

Automatisk oppdatering

Når Soundbar er koblet til Internett, skjer programvareoppdateringer automatisk selv om Soundbar er slått av.

- For å bruke automatisk oppdatering-funksjonen, må Soundbar være koblet til Internett.
Wi-Fi-tilkoblingen til Soundbar avsluttes hvis Soundbar-strømledningen er koblet fra eller strømmen er slått av. Hvis det oppstår strømbrudd og strømmen kommer tilbake, eller du kobler til strømledningen igjen, slår du på Soundbar, og deretter kobler du den til Internett.

USB-oppdatering

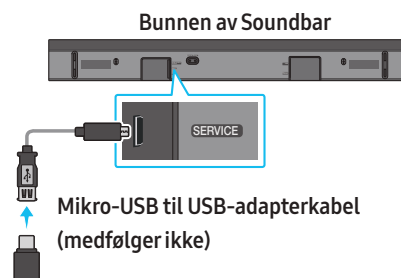

Samsung kan tilby oppdateringer for Soundbar-systemets fastvare i fremtiden.

Når en oppdatering er tilgjengelig, kan du oppdatere Soundbar ved å koble USB-stasjonen som inneholder oppdateringsfastvaren til **SERVICE**-porten på Soundbar.

1. Gå til Samsung (www.samsung.com) → søk etter modellnavnet fra menyalternativet for kundesenteret.
 - Mer informasjon om oppdatering finnes i oppgraderingsveiledningen.
2. Last ned oppgraderingsfilen (USB-type).
3. Pakk ut filen og opprett en mappe med filnavnet.
4. Lagre den opprettede mappen i en USB-minnepinne og koble den deretter til Soundbar.
5. Slå på Soundbar. Deretter oppdateres produktet innen 3 minutter og viser følgende melding **UPDATE**.
 - Under oppdateringen må du ikke slå av eller fjerne USB-en.
 - Hvis **UPDATE** ikke vises i skjermvinduet, kobler du strømledningen fra Soundbar og kobler den til igjen.
 - Når den nyeste versjonen er installert, utføres det ingen oppdatering.
 - Det kan hende at oppdatering ikke støttes, avhengig av USB-typen.

Initialisering

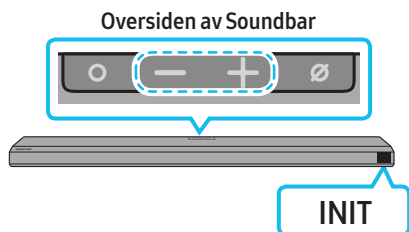

Når Soundbar er på, trykker du på **— + (Volum)**-knappene på enheten samtidig i minst 5 sekunder. **INIT** vises på skjermen, og Soundbar er initialisert.

⚠ FORSIKTIG

- Alle innstillingene for Soundbar er initialisert. Pass på at du bare utfører dette når initialisering er nødvendig.

13 FEILSØKING

Før du ber om hjelp, kan du kontrollere følgende.

Soundbar slås ikke på

- Sjekk om strømkabelen til Soundbar er riktig satt inn i stikkkontakten.

Soundbar fungerer ikke som den skal

- Når du har fjernet strømledningen, sett den inn igjen.
- Fjern strømledningen fra den eksterne enheten og prøv igjen.
- Hvis det ikke er noe signal, slås Soundbar automatisk av etter en viss periode. Slå på strømmen. (Se side 9.)

I tilfelle fjernkontrollen ikke fungerer

- Pek fjernkontrollen rett mot Soundbar.
- Bytt ut batteriene med nye.

Soundbar spiller ikke av noe lyd

- Volumet på Soundbar er for lavt eller dempet. Juster volumet.
- Når en ekstern enhet (STB, Bluetooth-enhet, mobilenhet, etc.) er tilkoblet, justerer du volumet på den eksterne enheten.
- For lydutgang fra TV-en velger du Soundbar. (Samsung-TV: Hjem (🏠) → Innstillinger (⚙) → Lyd → Lydutgang → Velg Soundbar)
- Kabelforbindelsen til Soundbar er muligens ikke løs. Fjern kabelen og koble til igjen.
- Fjern strømledningen helt, koble til igjen og slå på strømmen.
- Initialiser produktet og prøv igjen. (Se side 30.)

Subwooferen spiller ikke av noe lyd

- Kontroller om LED-indikatoren på baksiden av basshøytaleren er på og lyser blått. Koble til Soundbar og subwooferen på nytt hvis lampen blinker blått eller lyser rødt. (Se side 12.)
- Du kan oppleve et problem hvis det er en hindring mellom Soundbar og basshøytaleren. Flytt enhetene til et område uten hindringer.
- Andre enheter som sender radiofrekvenssignaler i nærheten, kan forstyrre tilkoblingen. Hold høytaleren unna slike enheter.
- Fjern og koble til strømpluggen på nytt.

Basshøytalervolumet er for lavt

- Det opprinnelige volumet på innholdet du spiller kan være lavt. Prøv å justere basshøytalernivået. (Se side 10.)
- Bring basshøytaleren nærmere deg.

I tilfelle TV-en ikke er koblet til via HDMI TIL TV (eARC/ARC)

- Kontroller om HDMI-kabelen er riktig koblet til ARC-terminalen. (Se side 15.)
- Tilkobling er muligens ikke mulig på grunn av den tilkoblede eksterne enheten (kabel-TV-boks, spillmaskin, etc.). Koble til Soundbar direkte.
- HDMI-CEC er muligens ikke aktivert på TV-en. Slå på CEC på TV-menyen. (Samsung-TV: Hjem (🏠) → Innstillinger (⚙️) → Generelt → Ekstern enhetsbehandling → Anynet+ (HDMI-CEC) ON)
- For å koble til med eARC må eARC-funksjonen i TV-menyen være satt til På. (Samsung-TV: Hjem (🏠) → Innstillinger (⚙️) → Lyd → Ekspertinnstillinger → HDMI-eARC-modus (automatisk))

Det er ingen lyd inn når du kobler til TV-en i HDMI TO TV (eARC/ARC)-modus

- Enheten din kan ikke spille av inngangssignalet. Endre TV-ens lydutgang til PCM eller Dolby Digital. (For en Samsung-TV: Hjem (🏠) → Innstillinger (⚙️) → Lyd → Ekspertinnstillinger → Digitalt utgangsløydformat)

Soundbar kobles ikke til via Bluetooth

- Når du kobler til en ny enhet, bytter du til **BT PAIRING** for å koble til. (Trykk på **PAIR**-knappen på fjernkontrollen, eller trykk på **Ø (Mikrofon av/på)**-knappen på kroppen i minst 5 sekunder.)
- Hvis Soundbar er koblet til en annen enhet, kobler du fra enheten først for å bytte enheten.
- Koble den til igjen etter at du har fjernet Bluetooth-høytalerlisten på enheten du vil koble til. (Samsung-TV: Hjem (🏠) → Innstillinger (⚙️) → Lyd → Lydutgang → Bluetooth-høytalerliste)
- Den automatiske TV-tilkoblingen kan være deaktivert. Når Soundbar er i **BT READY**, trykker du og holder inne **Venstre**-knappen på Soundbar-fjernkontrollen i 5 sekunder for å velge **ON-TV CONNECT**. Hvis du ser **OFF-TV CONNECT**, trykker du og holder inne **Venstre**-knappen igjen i 5 sekunder for å bytte valget.
- Fjern og koble til strømpluggen på nytt, og prøv deretter på nytt.
- Initialiser produktet og prøv igjen. (Se side 30.)

Lyden blir borte når den er koblet til via Bluetooth

- Enkelte enheter kan forårsake radioforstyrrelser hvis de er plassert for nære Soundbar, f.eks. mikrobølgeovn, trådløse rutere og lignende.
- Hvis enheten som er koblet til Bluetooth, flyttes for langt bort fra Soundbar, kan det gjøre at lyden blir borte. Flytt enheten nærmere Soundbar.
- Hvis en del av kroppen din er i kontakt med Bluetooth-mottakeren eller produktet er installert på metallmøbler, kan det oppstå lydbrudd. Sjekk installasjonsmiljøet og bruksbetingelsene.

Kan ikke koble til Wi-Fi

- Sjekk om den trådløse ruterer er på.
- Slå av ruterer, slå den på igjen og prøv på nytt.
- Soundbar kobles ikke til hvis det trådløse signalet er for svakt. Prøv å flytte ruterer nærmere Soundbar eller å fjerne eventuelle gjenstander som er mellom Soundbar og ruterer.
- Hvis den trådløse ruterer er ny, må du konfigurere høytalerens nettverksinnstillinger på nytt.

Soundbar slås ikke automatisk på sammen med TV-en

- Når du slår av Soundbar mens du ser på TV, er strømsynkronisering med TV-en deaktivert. Slå først av TV-en.

AVA-funksjonen er ikke tilgjengelig i følgende tilfeller.

- AVA-funksjonen er ikke tilgjengelig når du bruker Q-symphony-funksjonen.
- AVA-funksjonen er ikke tilgjengelig når mikrofonen er slått av.

14 LISENS



Dolby, Dolby Atmos, and the double-D symbol are registered trademarks of Dolby Laboratories Licensing Corporation. Manufactured under license from Dolby Laboratories. Confidential unpublished works. Copyright © 2012-2020 Dolby Laboratories. All rights reserved.



For DTS patents, see <http://patents.dts.com>. Manufactured under license from DTS, Inc. (for companies headquartered in the U.S./Japan/Taiwan) or under license from DTS Licensing Limited (for all other companies). DTS, DTS:X Pro, DTS:X, and the DTS:X logo are registered trademarks or trademarks of DTS, Inc. in the United States and other countries. © 2020 DTS, Inc. ALL RIGHTS RESERVED.



The terms HDMI and HDMI High-Definition Multimedia Interface, and the HDMI Logo are trademarks or registered trademarks of HDMI Licensing Administrator, Inc. in the United States and other countries.



- Bruk telefonen, nettbrettet eller datamaskinen som en fjernkontroll for Spotify. Gå til [spotify.com/connect](https://www.spotify.com/connect) for å lære hvordan
 - Spotify-programvaren er underlagt tredjepartslisenser som finnes her: <https://www.spotify.com/connect/third-party-licenses>.
-



- Apple, AirPlay, iPhone, iPad, HomePod, and Apple TV are trademarks of Apple Inc., registered in the U.S. and other countries.
 - Use of the Works with Apple badge means that an accessory has been designed to work specifically with the technology identified in the badge and has been certified by the developer to meet Apple performance standards.
-

15 LISENSMERKNAD FOR ÅPEN KILDE

Hvis du vil sende spørsmål om åpne kildekoder, kan du kontakte Samsung Open Source via e-post (<http://opensource.samsung.com>)

16 VIKTIGE MERKNADER OM SERVICE

- Figurer og illustrasjoner i denne brukerhåndboken er bare oppgitt for referanse og kan avvike fra det faktiske produktutseendet.
- Det kan tilkomme et administrasjonsgebyr hvis enten
 - (a) en tekniker blir kalt ut på din forespørsel, og det ikke blir funnet noen feil med produktet (dvs. der du ikke har lest denne brukerhåndboken godt nok)
 - (b) du leverer enheten til reparasjon, og der det ikke blir funnet noe feil med produktet (dvs. der du ikke har lest denne brukerhåndboken godt nok)
- Du vil bli informert om administrasjonsgebyret før du får en tekniker på besøk.

17 SPESIFIKASJONER OG VEILEDNING

Spesifikasjoner

Modellnavn	HW-Q800A / HW-Q810A
Vekt	3,6 kg
Mål (B x H x D)	980,0 x 60,0 x 115,0 mm
Driftstemperaturområde	+5 °C to +35 °C
Driftsfuktighetsområde	10–75 %
FORSTERKER Nominell utgangseffekt	((30 W x 4) + (20 W x 2) + 10 W) + 160 W
Støttede avspillingsformater	Dolby 5.1ch / Dolby Digital Plus / Dolby TRUE HD / Dolby ATMOS DTS 5.1ch / DTS HD / DTS-HD Master Audio / DTS:X / LPCM 8Ch
UTGANGSEFFEKT FOR TRÅDLØS ENHET Maksimal effekt for Wi-Fi	100 mW ved 2,4G–2,4835 GHz, 200 mW ved 5,15–5,25 GHz, 100 mW ved 5,25–5,35 GHz og 5,47–5,725 GHz
UTGANGSEFFEKT FOR TRÅDLØS ENHET Maksimal effekt for BT	100 mW ved 2,4–2,4835 GHz
UTGANGSEFFEKT FOR TRÅDLØS ENHET Maksimal effekt for SRD	25 mW ved 5,775–5,875 GHz

Subwoofernavn	PS-WA85B
Vekt	9,8 kg
Mål (B x H x D)	210,0 x 403,0 x 403,0 mm
FORSTERKER Nominell utgangseffekt	160 W
UTGANGSEFFEKT FOR TRÅDLØS ENHET Maksimal effekt for SRD	25 mW ved 5,775–5,875 GHz

MERKNAD

- Samsung Electronics Co., Ltd forbeholder seg retten til å endre spesifikasjonene uten forvarsel.
- Vekt og mål er omtrentlige.

Forholdsregel: Soundbar startes på nytt automatisk hvis du slår Wi-Fi på eller av.

Totalt strømforbruk i ventemodus (W)	5,5 W
Wi-Fi Portdeaktiveringsmetode	Trykk på knappen ID SET på bunnpanelet til Soundbar i 30 sekunder for å slå Wi-Fi av/på.
Bluetooth Portdeaktiveringsmetode	Trykk på knappen NETWORK på bunnpanelet til Soundbar i 30 sekunder for å slå Bluetooth av/på.

- Samsung erklærer herved at dette radioutstyret er i samsvar med kravene i direktiv 2014/53/EU og de relevante britiske lovfestede bestemmelsene. Du finner hele samsvarserklæringen her:
<http://www.samsung.com>. Gå til Støtte og angi modellnavnet.
Dette utstyret kan brukes i alle EU-land og i Storbritannia.
Funksjonen 5 GHz WLAN (Wi-Fi eller SRD) på dette utstyret kan bare brukes innendørs.



[Korrekt avhending av batterier i dette produktet]

(Gjelder i land med avfallssortering)

Denne merkingen på batteriet, håndboken eller emballasjen angir at batteriene i dette produktet ikke skal kastes sammen med annet husholdningsavfall ved slutten av sin levetid. Der det er merket, angir de kjemiske symbolene Hg, Cd eller Pb at batteriet inneholder kvikksølv, kadmium eller bly over referansenivåene i EU-direktiv 2006/66.

Hvis batteriene ikke avhendes på riktig måte, kan disse stoffene skade menneskers helse eller miljøet.

For å beskytte naturressursene og for å fremme gjenbruk av materialer ber vi deg holde batterier adskilt fra andre typer avfall og resirkulere dem ved å levere dem på din lokale mottaksstasjon.



Korrekt avhending av dette produktet
(Avfall fra elektrisk og elektronisk utstyr)

(Gjelder i land med avfallssortering)

Denne merkingen som vises på produktet, dets tilbehør eller dokumentasjon, indikerer at produktet eller det elektroniske tilbehøret (for eksempel lader, headset, USB-kabel) ikke skal kastes sammen med annet husholdningsavfall ved slutten av levetiden. For å hindre potensiell skade på miljøet eller helseskader grunnet ukontrollert avfallsavhending ber vi om at dette avfallet holdes adskilt fra andre typer avfall og resirkuleres på ansvarlig måte for å fremme bærekraftig gjenbruk av materielle ressurser.

Private forbrukere bør kontakte enten forhandleren de kjøpte produktet av, eller lokale myndigheter for detaljer om hvor og hvordan disse artiklene kan resirkuleres på en miljøvennlig måte.

Forretningsbrukere bør kontakte sin leverandør og undersøke vilkårene i kjøpskontrakten. Dette produktet og det elektroniske tilbehøret skal ikke blandes med annet kommersielt avfall som skal kastes.

Ønsker du informasjon om Samsungs miljøengasjement og produktspesifikke lovpålagte forpliktelser, f.eks. REACH, WEEE, Batterier kan du gå til:
www.samsung.com/uk/aboutsamsung/sustainability/environment/our-commitment/data/

KOMMISJONSFORORDNING (EU) 2019/1782

Krav til miljøvennlig utforming for eksterne strømforsyninger:

www.samsung.com/global/ecodesign_component







INFORMACJE DOTYCZĄCE BEZPIECZEŃSTWA

OSTRZEŻENIA DOTYCZĄCE BEZPIECZEŃSTWA

ABY ZMNIJSZYĆ RYZYKO PORAŻENIA PRĄDEM, NIE ZDEJMOWAĆ POKRYWY (TAKŻE TYLNEJ).

WEWNĄTRZ NIE MA ELEMENTÓW PRZEZNACZONYCH DO OBSŁUGI PRZEZ UŻYTKOWNIKA. WSZELKIE NAPRAWY MOGĄ BYĆ WYKONYWANE WYŁĄCZNIE PRZEZ PRACOWNIKÓW SERWISU.

Poniższa tabela zawiera objaśnienia symboli, które mogą znajdować się na urządzeniu firmy Samsung.

PRZESTROGA	
RYZYKO PORAŻENIA PRĄDEM. NIE OTWIERAĆ.	
	Ten symbol oznacza wysokie napięcie w środku urządzenia. Dotykanie jakichkolwiek wewnętrznych części produktu jest niebezpieczne.
	Ten symbol oznacza, że do urządzenia dołączono dokumentację zawierającą ważne informacje na temat jego obsługi i konserwacji.
	Produkt klasy II: Ten symbol oznacza, że nie jest konieczne połączenie obudowy urządzenia z przewodem ochronnym (uziemiającym). Jeśli tego symbolu nie ma na urządzeniu z przewodem zasilającym, urządzenie MUSI mieć niezawodne uziemienie.
	Napięcie prądu przemiennego: Napięcie znamionowe oznaczone tym symbolem jest napięciem prądu przemiennego.
	Napięcie prądu stałego: Napięcie znamionowe oznaczone tym symbolem jest napięciem prądu stałego.
	Przeostrożenie. Należy zapoznać się z Instrukcją obsługi: Ten symbol oznacza zalecenie zapoznania się z instrukcją obsługi w celu uzyskania przez użytkownika dalszych informacji związanych z bezpieczeństwem.

OSTRZEŻENIE

- Aby zmniejszyć ryzyko pożaru lub porażenia prądem, nie wystawiaj urządzenia na działanie deszczu i wilgoci.

PRZESTROGA

- ABY ZAPOBIEC PORAŻENIU PRĄDEM, DOPASUJ SZEROKI BRZEG WTYCZKI DO SZEROKIEGO GNIAZDA I WŁÓŻ DO KOŃCA.
- To urządzenie powinno być zawsze podłączone do gniazda zasilania z przewodem uziemiającym.
- Aby odłączyć urządzenie od sieci zasilającej, należy wyciągnąć wtyczkę z gniazdka sieciowego, dlatego wtyczka sieciowa musi być łatwo dostępna.
- Nie narażaj urządzenia na kontakt z płynami (np. w wyniku ochłapania lub opryskania). Nie stawiaj na urządzeniu przedmiotów wypełnionych płynami, np. wazonów.
- Aby całkowicie wyłączyć urządzenie, należy wyciągnąć wtyczkę z gniazda elektrycznego. Dlatego należy zapewnić łatwy i stały dostęp do wtyczki.

ŚRODKI OSTROŻNOŚCI

1. Upewnij się, że domowa sieć zasilająca prądem przemiennym spełnia wymagania z zakresu zasilania wypisane na naklejce identyfikacyjnej na spodzie produktu. Produkt ustaw poziomo, na odpowiedniej podstawie (na meblu). Zapewnij odpowiednią przestrzeń wentylacyjną (ok. 7–10 cm) wokół produktu. Sprawdź, czy szczeliny wentylacyjne nie są zasłonięte. Nie umieszczaj jednostki na wzmocniaczach ani na innym sprzęcie, który się nagrzewa. Jednostkę zaprojektowano pod kątem ciągłego użytku.
Aby całkowicie wyłączyć jednostkę, odłącz wtyczkę przewodu zasilania prądem przemiennym od gniazdka ściennego. Odłącz wtyczkę urządzenia, jeśli nie będziesz go używać przez dłuższy czas.
2. Podczas burzy odłącz wtyczkę przewodu zasilania prądem przemiennym od gniazdka ściennego. Skoki napięcia spowodowane wyładowaniami elektrycznymi mogą uszkodzić urządzenie.
3. Nie wystawiaj jednostki na bezpośrednie działanie promieni słonecznych lub źródeł ciepła. Może to spowodować przegrzanie jednostki i w efekcie jej awarię.
4. Produkt należy chronić przed wilgocią (np. wazonami) i nadmiernym ciepłem (np. z kominka) lub urządzeniami wytwarzającymi silne pole elektromagnetyczne. W przypadku awarii jednostki odłącz przewód zasilania od ściennego gniazdka prądu przemiennego. Produkt nie jest przeznaczony do zastosowań przemysłowych. Opracowano go wyłącznie na potrzeby użytku osobistego. W przypadku przechowywania produktu w niskiej temperaturze może dojść do kondensacji pary wodnej. Po przetransportowaniu jednostki w czasie zimy przed jej użyciem odczekaj około 2 godzin, aż osiągnie temperaturę pokojową.
5. Bateria stosowana w tym produkcie zawiera szkodliwe dla środowiska substancje chemiczne. Nie wyrzucaj baterii wraz z ogólnymi odpadami domowymi. Nie wystawiaj baterii na działanie nadmiernego ciepła, promieni słonecznych lub ognia. Nie zwierać, nie przegrzewać ani nie rozmontowywać baterii.
PRZESTROGA : W przypadku nieprawidłowej wymiany baterii istnieje niebezpieczeństwo wybuchu. Należy je wymieniać tylko na baterie tego samego lub odpowiadającego typu.

SPIS TREŚCI

01	Sprawdzenie elementów	6
02	Informacje o produkcie	7
	Panel przedni / panel górny głośnika Soundbar	7
	Panel dolny głośnika Soundbar	7
03	Obsługa pilota do listwy Soundbar	9
	Wkładanie baterii przed użyciem pilota (2 baterie AA)	9
	Obsługa pilota	9
	Active Voice Amplifier (AVA)	10
	Korzystanie z ukrytych przycisków (przycisków z więcej niż jedną funkcją)	10
	Dane techniczne sygnału wyjściowego dla różnych trybów efektów dźwiękowych	11
	Regulacja głośności głośnika Soundbar za pomocą pilota telewizora	11
04	Podłączanie głośnika niskotonowego	12
	Podłączanie zasilania i urządzeń	12
	– Ręczne podłączanie głośnika niskotonowego	12
	– Wskaźniki LED z tyłu głośnika niskotonowego	13
	Podłączanie SWA-9500S (sprzedawanego oddzielnie) do głośnika Soundbar	14
05	Korzystanie z przewodowego połączenia z telewizorem	15
	Metoda 1. Podłączanie za pomocą przewodu HDMI	15
	– Podłączanie urządzenia do telewizora, który obsługuje standard HDMI ARC (kanał zwrotny audio)	15
	Metoda 2. Podłączanie urządzenia za pomocą przewodu optycznego	16
06	Korzystanie z bezprzewodowego połączenia z telewizorem	17
	Metoda 1. Połączenie przez Bluetooth	17
	Metoda 2. Łączenie za pomocą sieci Wi-Fi	18
07	Nawiązywanie połączenia z urządzeniem zewnętrznym	19
	Metoda 1. Podłączanie przy użyciu kabla HDMI (możliwość dekodowania i odtwarzania dźwięku w formacie Dolby Atmos)	19
	Metoda 2. Podłączanie urządzenia za pomocą przewodu optycznego	20
08	Nawiązywanie połączenia z urządzeniem mobilnym	21
	Metoda 1. Połączenie przez Bluetooth	21
	Metoda 2. Połączenie przez Wi-Fi (sieć bezprzewodowa)	22
	Rozpoczynanie pracy z funkcją Amazon Alexa (wbudowana funkcja Alexa)	23
	Rozpoczynanie pracy z funkcją Alexa na produkcie Amazon (współpracuje z funkcją Alexa)	24
	Korzystanie z funkcji Tap Sound	25
09	Łączenie z systemem Apple AirPlay 2	26
	Łączenie z produktem Apple i korzystanie z niego	26
10	Montaż elementu Wall Mount (Wspornik do montażu na ścianie)	27
	Przeestrogi dotyczące instalacji	27
	Komponenty montażowe	27

11	Instalacja listwy Soundbar nad podstawką telewizora	28
	Element.	28
12	Aktualizacja oprogramowania	29
	Automatyczna aktualizacja.	29
	Aktualizacja za pośrednictwem portu USB.	29
	Inicjalizacja.	30
13	Rozwiązywanie problemów	30
14	LICENCJA	32
15	Informacja o licencjach na oprogramowanie open source	32
16	Ważne informacje o usłudze	32
17	Dane techniczne i instrukcje	33
	Dane techniczne.	33

01 SPRAWDZENIE ELEMENTÓW

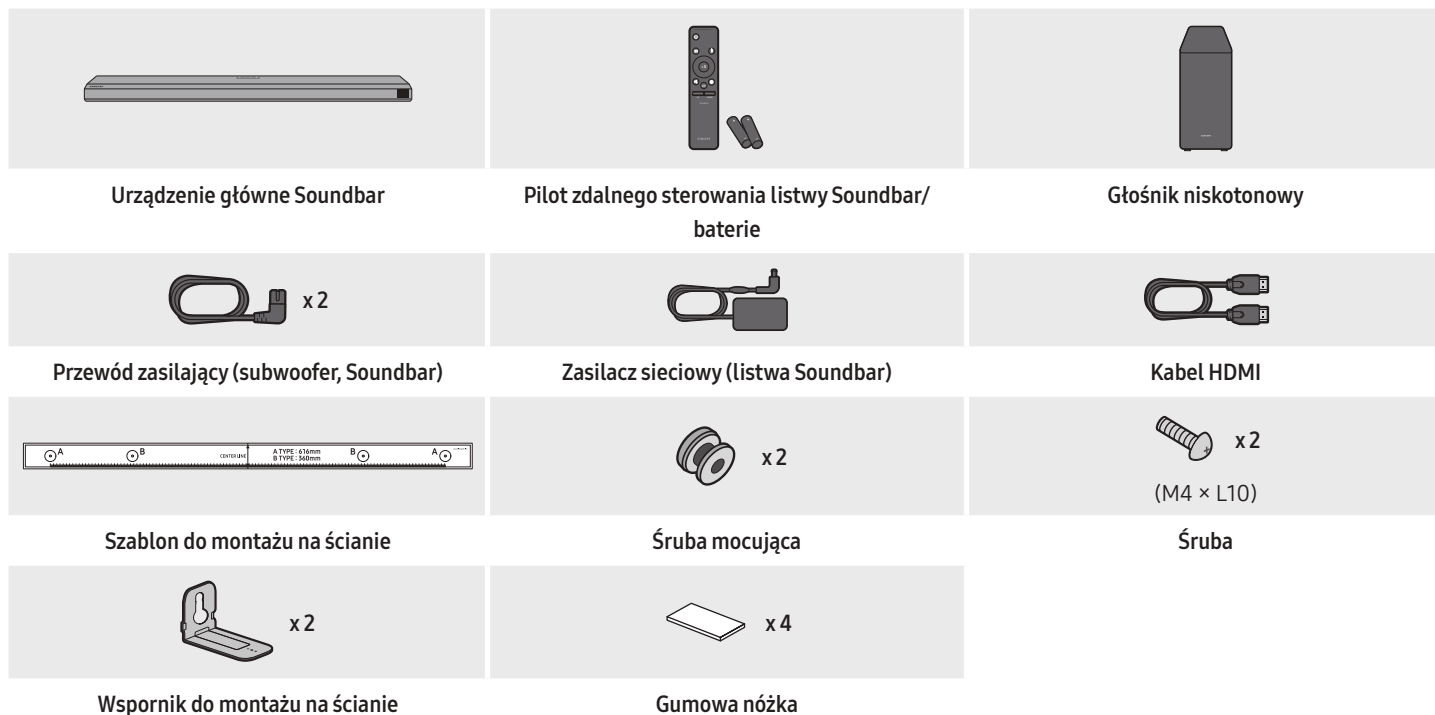





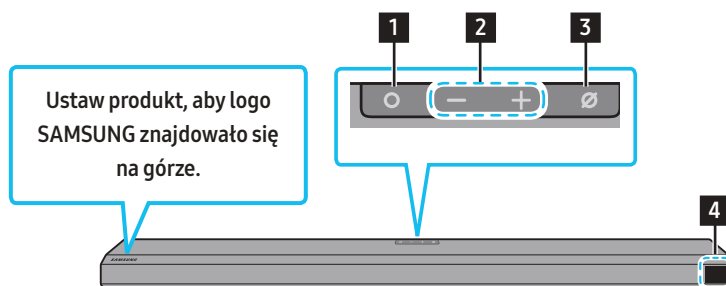

- Więcej informacji na temat obsługiwanych źródeł zasilania i zużycia prądu znajduje się na etykiecie umieszczonej na urządzeniu. (Etykieta: dolna część urządzenia głównego Soundbar)
- W celu zakupu dodatkowych podzespołów lub opcjonalnych przewodów należy skontaktować się z centrum serwisowym lub działem obsługi klienta firmy Samsung.
- Więcej informacji na temat elementu wspornika do montażu na ścianie lub gumowej nóżki znajduje się na stronach 27–29.
- Konstrukcja, dane techniczne i wygląd ekranu aplikacji mogą ulec zmianie bez wcześniejszego ostrzeżenia.
- Wygląd akcesoriów może odbiegać od przedstawionego na powyższym rysunku.

02 INFORMACJE O PRODUKCIE

Panel przedni / panel górny głośnika Soundbar



1	Przycisk  (wielofunkcyjny) <ul style="list-style-type: none">• W trybie czuwania naciśnij przycisk  (wielofunkcyjny), aby włączyć głośnik Soundbar.• Naciśnij przycisk  (wielofunkcyjny), aby zmienić źródło sygnału.
2	Przycisk   (głośność) Sterowanie głośnością.
3	Przycisk  (wł./wyt. mikrofonu) Naciśnięcie przycisku, aby włączyć lub wyłączyć mikrofon.
4	Wyświetlacz Wyświetlanie stanu produktu i bieżącego trybu. D.IN → HDMI → Wi-Fi → BT

- Po podłączeniu przewodu zasilającego przycisk zasilania zacznie działać po 4–6 sekundach.
- Emisja dźwięku z urządzenia rozpocznie się po 4–5 sekundach od momentu jego włączenia.
- Jeśli dźwięk jest emitowany zarówno z telewizora, jak i z głośnika Soundbar, przejdź do menu **Ustawienia** telewizora i zmień opcję głośnika telewizora na **Głośnik zewnętrzny**.

Panel dolny głośnika Soundbar

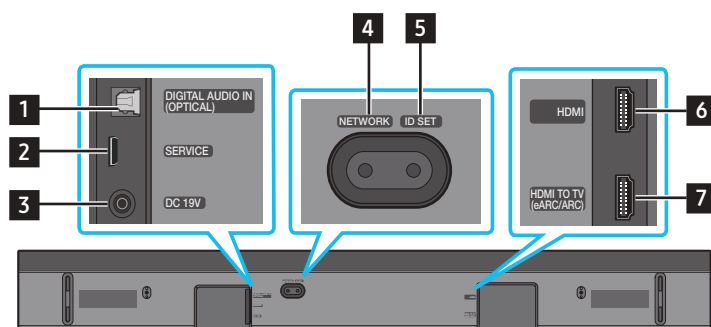

1	DIGITAL AUDIO IN (OPTICAL) Podłącz do cyfrowego wyjścia (optycznego) urządzenia zewnętrznego. (Informacje na ten temat znajdują się na stronie 20).
2	SERVICE Podłącz urządzenie pamięci masowej USB, aby zaktualizować oprogramowanie produktu.
3	DC 19V (wejście zasilacza) Podłącz zasilacz sieciowy. (Informacje na ten temat znajdują się na stronie 12).
4	NETWORK Naciśnij, aby nawiązać połączenie z siecią bezprzewodową (Wi-Fi) za pomocą aplikacji SmartThings .
5	ID SET Naciśnij, aby bezprzewodowo połączyć głośnik Soundbar z głośnikami dźwięku przestrzennego i subwooferem. (Głośnik dźwięku przestrzennego jest sprzedawany oddzielnie).

6	HDMI Jednocześnie przesyła cyfrowe sygnały wideo i audio za pośrednictwem przewodu HDMI. Podłącz do wyjścia HDMI urządzenia zewnętrznego. (Informacje na ten temat znajdują się na stronie 19).
7	HDMI TO TV (eARC/ARC) Podłącz przewód HDMI do telewizora. (Informacje na ten temat znajdują się na stronie 15).

- Odłączając przewód zasilający zasilacza AC/DC od gniazdka ściennego, należy ciągnąć za wtyczkę.
Nie wolno ciągnąć za przewód.
- Nie wolno podłączać tego urządzenia ani innych komponentów do gniazda sieciowego, dopóki wszystkie połączenia między komponentami nie zostaną prawidłowo wykonane.

03 OBSŁUGA PILOTA DO LISTWY SOUNDBAR





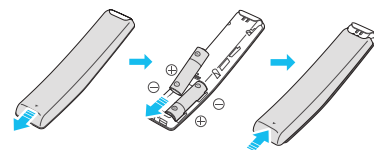

Wkładanie baterii przed użyciem pilota (2 baterie AA)

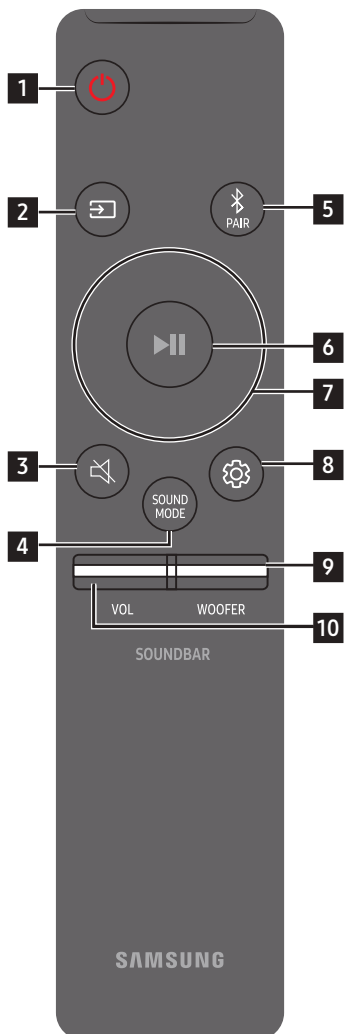





Zsuń pokrywę tylną w kierunku wskazanym przez strzałkę do momentu jej całkowitego zdjęcia. Włóż 2 baterie AA (1,5 V) w taki sposób, aby zachować prawidłową biegunowość. Wsuń z powrotem pokrywę baterii.

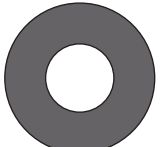

Obsługa pilota

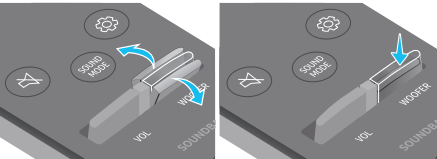

1	 Zasilanie	Włącza i wyłącza listwę Soundbar. <ul style="list-style-type: none">• Funkcja Automatyczne wyłączenie Urządzenie automatycznie wyłączy się w poniższych sytuacjach:<ul style="list-style-type: none">• W trybie D.IN / HDMI / Wi-Fi / BT w przypadku braku sygnału audio przez 18 minut.
2	 Źródło	Naciśnięcie, aby wybrać źródło połączone z listwą Soundbar.
3	 Wyciszenie	Naciśnij przycisk  (wyciszenie), aby wyciszyć dźwięk. Naciśnij go ponownie, aby wyłączyć wyciszenie.
4	 SOUND MODE	Tryb dźwięku można ustawić, wybierając jedną z opcji STANDARD , SURROUND , GAME PRO lub ADAPTIVE SOUND . <ul style="list-style-type: none">• STANDARD Odtwarzanie oryginalnego dźwięku.• SURROUND Zapewnia pole akustyczne szersze niż standardowe.• GAME PRO Zapewnia stereoskopowy dźwięk, aby użytkownik zanurzył się w akcji podczas grania.• ADAPTIVE SOUND Analizuje treść w czasie rzeczywistym i automatycznie zapewnia optymalne pole dźwiękowe w oparciu o cechy treści.
5	 Bluetooth PAIR	Przełącza głośnik Soundbar w tryb parowania Bluetooth. Naciśnij przycisk i poczekaj na wyświetlenie ekranu „ BT PAIRING ”, aby nawiązać połączenie z nowym urządzeniem Bluetooth.
6	 Odtwarzanie/pauza	Odtwarzanie muzyki można również rozpocząć lub zatrzymać poprzez naciśnięcie przycisku.

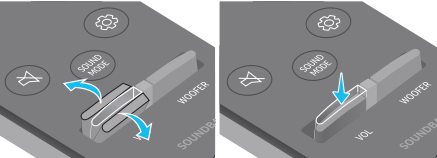
<p>7</p>  <p>Góra/Dół/Lewo/ Prawo</p>	<p>Naciśnij wskazane obszary, aby wybrać opcje W górę / W dół / W lewo / W prawo.</p> <p>Naciśnij obszary Góra/Dół/Lewo/Prawo na przycisku, aby wybrać lub ustawić funkcje.</p> <ul style="list-style-type: none"> • Pomijanie utworów Naciśnij przycisk Prawo, aby wybrać kolejny plik muzyczny. Naciśnij przycisk Lewo, aby wybrać poprzedni plik muzyczny. • ID SET Tej opcji należy używać, gdy subwoofer lub głośniki dźwięku przestrzennego nie są podłączone lub wymagają ponownego podłączenia. Po wyłączeniu zasilania nacisnąć i przytrzymać przycisk Góra przez 5 sekund, aby wykonać procedurę ID SET. (Informacje na ten temat znajdują się na stronie 13).
<p>8</p>  <p>Sterowanie dźwiękiem</p>	<p>Po naciśnięciu przycisku wyświetlane są kolejno poszczególne ustawienia, takie jak AVA, TREBLE, BASS, SYNC LEVEL, CENTER LEVEL, FRONT TOP LEVEL, oraz VIRTUAL ON/OFF. Żądane ustawienie można dostosować przy użyciu przycisków Góra/Dół.</p> <ul style="list-style-type: none"> • Aby sterować głośnością wysokich i niskich tonów, wybierz opcję TREBLE lub BASS w ustawieniach dźwięku, a następnie dostosuj ich głośność w zakresie od -6 do +6 za pomocą przycisków Góra/Dół. • Naciśnij i przytrzymaj przycisk  (Sterowanie dźwiękiem) przez około 5 sekund, aby wyregulować dźwięk w każdym paśmie częstotliwości. Opcje 150 Hz, 300 Hz, 600 Hz, 1,2 kHz, 2,5 kHz, 5 kHz i 10 kHz można wybierać przyciskami Lewo/Prawo. Dla każdej z nich można wybrać ustawienie od -6 do +6 za pomocą przycisków Góra/Dół. Należy upewnić się, że tryb dźwięku jest ustawiony na „STANDARD”. • Aby sterować głośnością każdego głośnika, wybierz opcję CENTER LEVEL lub FRONT TOP LEVEL w ustawieniach dźwięku, a następnie dostosuj ich głośność w zakresie od -6 do +6 za pomocą przycisków Góra/Dół. • Jeśli obraz w telewizorze nie jest zsynchronizowany z dźwiękiem emitowanym przez głośnik Soundbar, wybierz opcję SYNC w menu Sterowanie dźwiękiem, a następnie za pomocą przycisków Góra/Dół dostosuj opóźnienie dźwięku w zakresie 0–300 milisekund. • Opcja SYNC jest obsługiwana tylko w przypadku niektórych funkcji. • Jeżeli podłączone są głośniki dźwięku przestrzennego, wybierz kolejno opcje REAR LEVEL lub REAR TOP LEVEL, a następnie użyj przycisków Góra/Dół, aby dostosować ich głośność w zakresie od -6 do +6. • Funkcję głośnika VIRTUAL można przełączać między ustawieniami ON/OFF przyciskami Góra/Dół.
<p>9</p>  <p>Poziom głośnika niskotonowego WOOFER (BASS)</p>	 <p>Naciśnij przycisk w górę lub w dół, aby wyregulować poziom głośności głośnika niskotonowego (basu) do wartości -12 lub od -6 do +6. Naciśnij przycisk, aby ustawić poziom głośności głośnika niskotonowego (basu) na 0 (ustawienie domyślne).</p>
<p>10</p>  <p>GŁOŚNOŚĆ</p>	 <p>Naciśnij przycisk w górę lub w dół, aby wyregulować głośność.</p> <ul style="list-style-type: none"> • Wyciszenie Naciśnij przycisk VOL, aby wyciszyć dźwięk. Naciśnij go ponownie, aby wyłączyć wyciszenie.

Active Voice Amplifier (AVA)

- Analizuje hałas zewnętrzny w czasie rzeczywistym podczas pracy głośnika Soundbar, aby dźwięk głosu był zawsze słyszany wyraźnie.
- Podczas analizy nie są zapisywane żadne dane.

Korzystanie z ukrytych przycisków (przycisków z więcej niż jedną funkcją)

Ukryty przycisk		Strona z informacjami
Przycisk na pilocie	Funkcja	
WOOFER (Góra)	Włączanie/wyłączanie pilota telewizora (Tryb oczekiwania)	strona 11
Góra	ID SET	strona 13
 (Sterowanie dźwiękiem)	Korektor 7-pasmowy	strona 10

Dane techniczne sygnału wyjściowego dla różnych trybów efektów dźwiękowych

Efekt	Wejście	Wyjście	
		Tylko z subwooferem	Z subwooferem i zestawem bezprzewodowego głośnika tylnego
STANDARD	2.0 kan.	2.1 kan.	2.1 kan.
	5.1 kan.	3.1 kan.	5.1 kan.
SURROUND	2.0 kan.	3.1.2 kan.	5.1.4 kan.
	5.1 kan.	3.1.2 kan.	5.1.4 kan.
GAME PRO	2.0 kan.	3.1.2 kan.	5.1.4 kan.
	5.1 kan.	3.1.2 kan.	5.1.4 kan.
ADAPTIVE SOUND	2.0 kan.	3.1.2 kan.	5.1.4 kan.
	5.1 kan.	3.1.2 kan.	5.1.4 kan.

- Gdy źródłem wejściowym jest Dolby Atmos® lub DTS:X, konfiguracja z wyłącznie subwooferem zapewnia dźwięk wielokanałowy 3.1.2, natomiast konfiguracja z subwooferem i zestawem bezprzewodowego głośnika tylnego zapewnia dźwięk wielokanałowy 5.1.4.
- Zestaw bezprzewodowego głośnika tylnego firmy Samsung można dokupić osobno. Aby zakupić zestaw głośników lub głośnik niskotonowy, należy się skontaktować ze sprzedawcą listwy Soundbar.
- Głośniki dźwięku przestrzennego nie będą emitować dźwięku dla wyjścia 2-kanałowego, gdy używany jest tryb **STANDARD**. Aby włączyć dźwięk w głośnikach dźwięku przestrzennego, należy zmienić tryb efektu na **SURROUND**.

Regulacja głośności głośnika Soundbar za pomocą pilota telewizora







Głośność listwy Soundbar można regulować za pomocą pilota telewizora.

- Ta funkcja może być używana wyłącznie z pilotami na podczerwień. Piloty Bluetooth (wymagające parowania) nie są obsługiwane.
- W menu telewizora wybierz opcję **Głośnik zewnętrzny**, aby korzystać z tej funkcji.
- Funkcja jest obsługiwana przez urządzenia następujących producentów:
VIZIO, LG, Sony, Sharp, PHILIPS, PANASONIC, TOSHIBA, Hisense, RCA

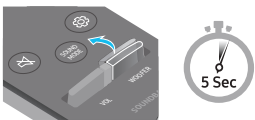
1. Wyłącz głośnik Soundbar.

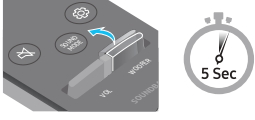
2. Naciśnij i przytrzymaj przycisk **WOOFER** przez 5 sekund.

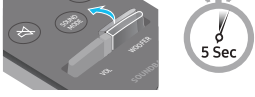
Każde naciśnięcie przycisku **WOOFER** w górę i przytrzymanie go przez 5 sekund powoduje przełączenie trybu w następującej kolejności: „**OFF-TV REMOTE**” (tryb domyślny), „**SAMSUNG-TV REMOTE**”, „**ALL-TV REMOTE**”.

Przycisk na pilocie	Wyświetlacz	Stan
	(Tryb domyślny) OFF-TV REMOTE 	Pilot telewizora jest wyłączony.
	SAMSUNG-TV REMOTE 	Pilot na podczerwień telewizora Samsung jest włączony.
	ALL-TV REMOTE 	Pilota na podczerwień telewizora innej firmy jest włączony.

04 PODŁĄCZANIE GŁOŚNIKA NISKOTONOWEGO

Podłączanie zasilania i urządzeń

Użyj elementów zasilających w następującej kolejności, aby podłączyć subwoofer i Soundbar do gniazdka elektrycznego:

- Więcej informacji na temat wymaganych źródeł zasilania i zużycia prądu znajduje się na etykiecie umieszczonej na urządzeniu. (Etykieta: dolna część urządzenia głównego Soundbar)

1. Podłączyć przewód zasilający do głośnika niskotonowego.

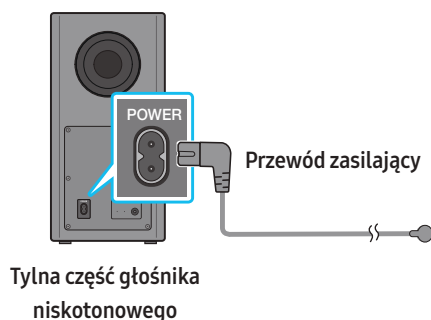

2. Najpierw podłączyć przewód zasilający do zasilacza sieciowego.
Podłączyć zasilacz sieciowy (z przewodem zasilającym) do listwy Soundbar.

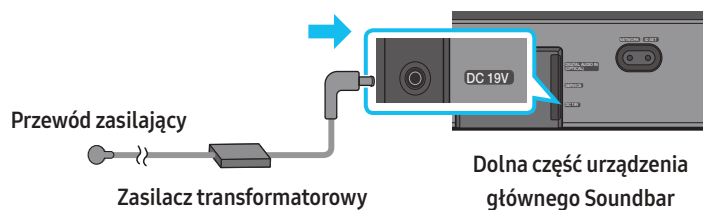

3. Podłączyć zasilanie do listwy Soundbar i głośnika niskotonowego. Głośnik niskotonowy jest podłączany automatycznie po włączeniu listwy Soundbar.

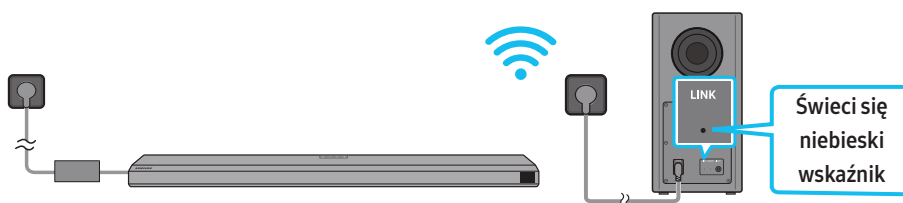

UWAGA

- Przed podłączeniem do głośnika niskotonowego należy podłączyć listwę Soundbar do zasilania. Głośnik niskotonowy zostanie automatycznie połączony z listwą Soundbar podczas uruchamiania.
- W przypadku odłączenia i ponownego podłączenia przewodu zasilającego, gdy urządzenie jest włączone, listwa Soundbar włączy się automatycznie.
- Zasilacz transformatorowy musi leżeć płasko na stole lub podłodze. Jeśli zasilacz transformatorowy zostanie powieszony wejściowym przewodem sieciowym w górę, do wnętrza zasilacza może dostać się woda lub inne ciała obce i spowodować jego niepoprawne działanie.

Ręczne podłączanie głośnika niskotonowego

Przed wykonaniem poniższej procedury ręcznego podłączenia:

- Sprawdzić, czy przewody zasilające listwy Soundbar i głośnika niskotonowego są prawidłowo podłączone.
- Upewnić się, że listwa Soundbar jest wyłączona.

1. Wyłączyć urządzenie główne Soundbar.

2. Naciśnij i przytrzymaj przycisk **ID SET** z tyłu głośnika niskotonowego przez co najmniej 5 sekund.
- Czerwony wskaźnik z tyłu głośnika niskotonowego się wyłączy, a niebieski wskaźnik zacznie migać.

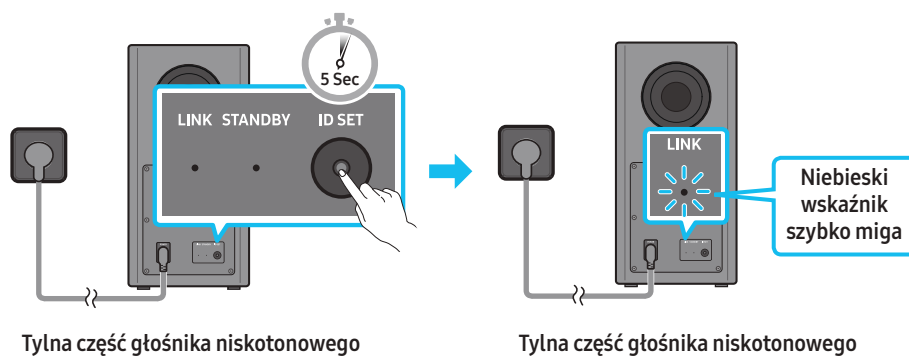

3. Naciśnij i przytrzymaj przycisk **Góra** na pilocie przez 5 sekund.
- Na wyświetlaczu głośnika Soundbar pojawi się komunikat **ID SET**, który po chwili zniknie.
 - Głośnik Soundbar włączy się automatycznie po zakończeniu procedury **ID SET**.

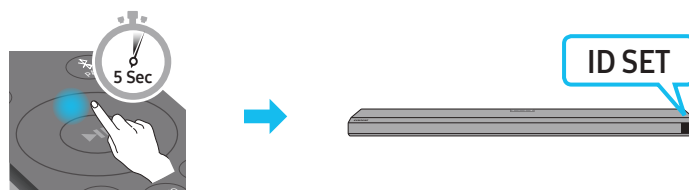

4. Sprawdź, czy dioda LED LINK świeci na niebiesko światłem ciągłym (nawiązane połączenie).

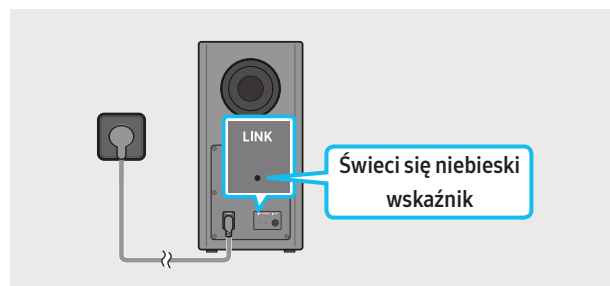

W przypadku połączenia listwy Soundbar z bezprzewodowym głośnikiem niskotonowym dioda LED LINK przestaje migać i świeci na niebiesko światłem ciągłym.

Wskaźniki LED z tyłu głośnika niskotonowego

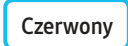
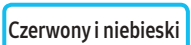
Wskaźnik LED	Stan	Opis	Rozwiązanie
 LINK STANDBY ID SET	Wł.	Pomyślne nawiązanie połączenia (normalne działanie)	-
	Miganie	Ponowne nawiązywanie połączenia	Sprawdź, czy przewód zasilania jest prawidłowo podłączony do głównej listwy Soundbar lub poczekaj około 5 minut. Jeśli wskaźnik miga, należy spróbować ręcznie podłączyć głośnik niskotonowy. (Informacje na ten temat znajdują się na stronie 12).
 LINK STANDBY ID SET	Wł.	Tryb oczekiwania (gdy urządzenie główne Soundbar jest wyłączone)	Sprawdzić, czy przewód zasilania jest prawidłowo podłączony do głównej listwy Soundbar.
		Połączenie nieudane	Połączyć się ponownie. Patrz instrukcje dotyczące ręcznego połączenia na stronie 12.
 LINK STANDBY ID SET	Miganie	Usterka	Zapoznaj się z danymi kontaktowymi Centrum serwisowego firmy Samsung, które zamieszczono w niniejszej instrukcji obsługi.

UWAGA

- W przypadku wyłączenia jednostki głównej bezprzewodowy subwoofer przejdzie w stan oczekiwania, a dioda LED STANDBY z tyłu obudowy mignie kilkakrotnie na niebiesko, po czym zmieni kolor na czerwony.
- Jeśli używasz urządzenia, które w pobliżu głośnika Soundbar korzysta z tej samej częstotliwości co Soundbar, zakłócenia mogą powodować przerywanie dźwięku.
- Maksymalna odległość przesyłu sygnału bezprzewodowego jednostki głównej wynosi ok. 10 m, ale może się różnić w zależności od środowiska pracy. Jeśli między jednostką główną a bezprzewodowym subwooferem znajduje się ściana z betonu zbrojonego lub ściana zawierająca elementy metalowe, działanie systemu może być niemożliwe, ponieważ metal blokuje przesył sygnału bezprzewodowego.

PRZESTROGA

- Anteny odbiorcze sygnału bezprzewodowego są wbudowane w bezprzewodowy głośnik niskotonowy. Trzymaj urządzenie z dala od wody i wilgoci.
- Aby zapewnić najwyższą jakość dźwięku, należy upewnić się, że w obszarze bezprzewodowego subwoofera i modułu odbiornika bezprzewodowego (sprzedawanego oddzielnie) nie znajdują się przeszkody.

Podłączanie SWA-9500S (sprzedawanego oddzielnie) do głośnika Soundbar

Aby uzyskać efekt dźwięku przestrzennego, do głośnika Soundbar można podłączyć zestaw tylnych głośników bezprzewodowych Samsung (SWA-9500S — sprzedawany oddzielnie).

Szczegółowe informacje dotyczące połączeń są dostępne w instrukcji obsługi zestawu tylnego głośnika bezprzewodowego Samsung.

05 KORZYSTANIE Z PRZEWODOWEGO POŁĄCZENIA Z TELEWIZOREM

Metoda 1. Podłączanie za pomocą przewodu HDMI

⚠ PRZESTROGA

- W przypadku podłączenia przewodu HDMI i przewodu optycznego sygnał HDMI jest odbierany w pierwszej kolejności.
- Aby podłączyć telewizor i listwę Soundbar za pomocą przewodu HDMI, należy skorzystać ze złączy z oznaczeniem ARC. W przeciwnym razie dźwięk z telewizora może nie być odtwarzany.
- Zalecany kabel to **High Speed HDMI Cable with Ethernet**.

Podłączanie urządzenia do telewizora, który obsługuje standard HDMI ARC (kanał zwrotny audio)

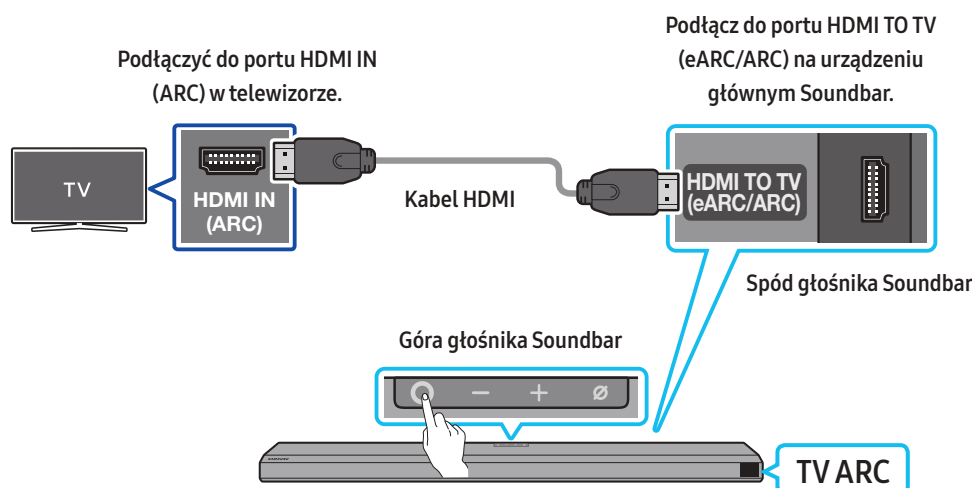

1. Przy wyłączonej listwie Soundbar i telewizorze podłączyć przewód HDMI w sposób przedstawiony na rysunku.
2. Włączyć listwę Soundbar i telewizor.
3. Na wyświetlaczu głównej listwy Soundbar pojawia się informacja „**TV ARC**”, a listwa Soundbar odtwarza dźwięk z telewizora.
 - Jeśli dźwięk z telewizora nie jest odtwarzany, naciśnij przycisk **⊙ (wielofunkcyjny)** na górze głośnika Soundbar lub przycisk **📡 (źródło)** na pilocie, aby wybrać tryb **D.IN**. Na ekranie wyświetlą się po kolei komunikaty „D.IN” oraz „**TV ARC**” i pojawi się dźwięk.
 - Podczas podłączania telewizora, który obsługuje funkcję eARC na wyświetlaczu pojawi się komunikat „**eARC**” i będzie słychać sygnał dźwiękowy.
 - Aby połączyć się za pomocą funkcji eARC, musi ona być włączona w menu telewizora. Szczegółowe informacje na temat tego ustawienia można znaleźć w instrukcji obsługi telewizora. (np. telewizor Samsung: Strona główna (🏠) → Ustawienia (⚙️) → Dźwięk → Ustawienia zaawansowane → Tryb HDMI-eARC (autom.))
 - Jeśli informacja „**TV ARC**” nie pojawia się na wyświetlaczu urządzenia głównego Soundbar, należy sprawdzić, czy przewód HDMI jest podłączony do właściwego portu.
 - Użyć przycisków regulacji głośności na pilocie telewizora, aby zmienić poziom głośności listwy Soundbar.

UWAGA

- W przypadku połączenia listwy Soundbar z telewizorem obsługującym standard HDMI ARC (kanał zwrotny audio) za pomocą przewodu HDMI można przysyłać cyfrowe dane wideo i audio bez konieczności korzystania z oddzielnego przewodu optycznego.
- Jeśli to możliwe, zalecamy użycie przewodu HDMI bez żył. W przypadku stosowania przewodu HDMI z żyłami jego średnica nie powinna przekraczać 14 mm.
- Funkcja ta jest niedostępna, jeśli przewód HDMI nie obsługuje standardu ARC.
- Jeśli przesyłany dźwięk jest kodowany w standardzie Dolby Digital, a w telewizorze dla ustawienia „Format audio wyjścia cyfrowego” wybrano opcję PCM, zalecamy zmianę ustawienia na Dolby Digital. Jeśli ustawienie w telewizorze zostanie zmienione, jakość dźwięku ulegnie poprawie. (W menu telewizora standardy Dolby Digital i PCM mogą być określane inaczej, w zależności od producenta telewizora.)

Metoda 2. Podłączanie urządzenia za pomocą przewodu optycznego

Lista kontrolna wstępnego podłączenia

- W przypadku podłączenia przewodu HDMI i przewodu optycznego sygnał HDMI jest odbierany w pierwszej kolejności.
- Jeśli używany jest kabel optyczny, a złącza są zakryte, należy zdjąć osłony.

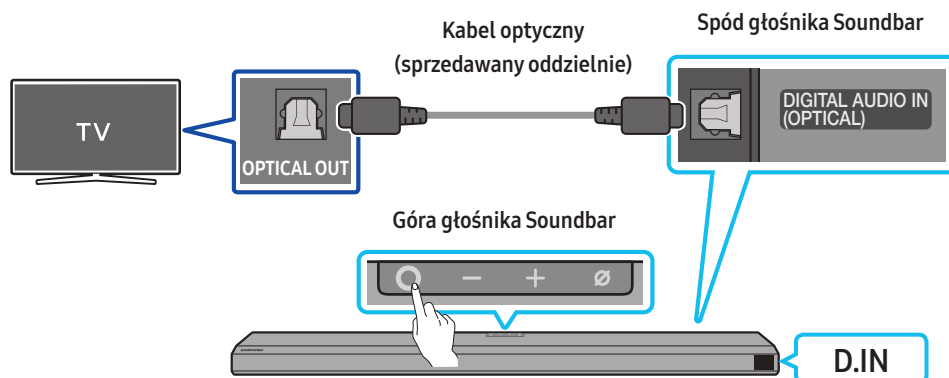

1. Gdy telewizor i listwa Soundbar są wyłączone, podłączyć przewód optyczny (sprzedawany oddzielnie) do portu **DIGITAL AUDIO IN (OPTICAL)** na listwie Soundbar i do portu wyjściowego **OPTICAL** w telewizorze, jak pokazano na rysunku.
2. Włączyć listwę Soundbar i telewizor.
3. Naciśnij przycisk **⊙** (**wielofunkcyjny**) u góry głośnika Soundbar lub przycisk **📶** (**źródło**) na pilocie, aby wybrać tryb „D.IN”.
4. Dźwięk z telewizora jest odtwarzany przez listwę Soundbar.

Używanie funkcji Q-Symphony

Funkcja Q-Symphony pozwala zsynchronizować głośnik Soundbar i telewizor Samsung tak, aby dźwięk był emitowany z obu urządzeń, co zapewni optymalny efekt dźwięku przestrzennego. Po podłączeniu głośnika Soundbar menu **TV+Soundbar** pojawi się w menu **Wyjście dźwięku** telewizora. Wybrać odpowiednie menu.

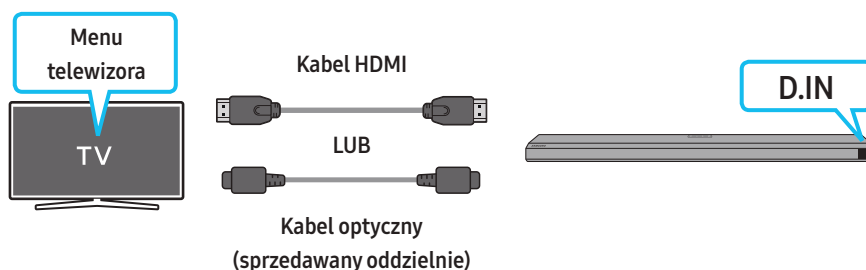

- Przykład menu telewizora: **TV + [AV] nazwa serii głośnika Soundbar (HDMI)**

UWAGA

- Może działać w zależności od kodeka obsługiwanego przez telewizor.
- Ta funkcja jest obsługiwana tylko wtedy, gdy podłączony jest kabel HDMI lub optyczny (sprzedawany oddzielnie).
- Ta funkcja jest dostępna w niektórych telewizorach Samsung i modelach głośników Soundbar.

Korzystanie z funkcji SpaceFit Sound

Zapewnia zoptymalizowaną jakość dźwięku poprzez analizowanie przestrzeni słuchania.

Aby włączyć tę funkcję, włącz tryb **Adaptive Sound+** w menu telewizora Samsung.

(Strona główna (🏠) → Ustawienia (⚙️) → Ogólne → Ustawienia trybu inteligentnego → Adaptive Sound+)

UWAGA

- Tryb dźwięku w głośniku Soundbar automatycznie zmieni się na **Adaptive Sound+**, gdy włączysz tryb **Adaptive Sound+** na telewizorze.
- Ta funkcja działa, gdy głośnik Soundbar połączy się niektórymi telewizorami Samsung.

06 KORZYSTANIE Z BEZPRZEWODOWEGO POŁĄCZENIA Z TELEWIZOREM

Metoda 1. Połączenie przez Bluetooth

Jeśli nawiązano połączenie z telewizorem Samsung za pomocą Bluetooth, dźwięk stereo może być odtwarzany bez użycia przewodów.

- Jednocześnie można podłączyć tylko jeden telewizor Samsung.
- Można podłączyć telewizor Samsung, który obsługuje technologię Bluetooth. Sprawdzić dane techniczne telewizora.



Początkowe połączenie

1. Naciśnij przycisk **PAIR** na pilocie głośnika Soundbar, aby przejść do trybu „BT PAIRING”.

(LUB) a. Naciśnij przycisk **W** (wielofunkcyjny) na górnym panelu, a następnie wybierz opcję „BT”.

Tryb „BT” po kilku sekundach zmienia się automatycznie na „BT PAIRING” albo zmienia się na „BT READY”, jeśli wykryto istniejące połączenie.

b. Po pojawieniu się komunikatu „BT READY” naciśnij przycisk **W** (Wł./wył. mikrofonu) na panelu górnym głośnika Soundbar i przytrzymaj go przez ponad 5 sekund w celu wyświetlenia komunikatu „BT PAIRING”.

2. Wybrać tryb Bluetooth na ekranie telewizora Samsung.

(np. Strona główna (🏠) → Ustawienia (⚙️) → Dźwięk → Wyjście dźwięku → Lista głośników Bluetooth → [AV] Samsung Soundbar Q800A / Q810A (Bluetooth))

3. Wybierz urządzenie [AV] Samsung Soundbar Q800A / Q810A z listy na ekranie telewizora.

Dostępna listwa Soundbar ma oznaczenie „Wymaga parowania” lub „Sparowana” na liście urządzeń Bluetooth na ekranie telewizora. Aby połączyć telewizor Samsung z listwą Soundbar, należy wybrać komunikat, a następnie nawiązać połączenie.

- Po nawiązaniu połączenia z telewizorem Samsung na przednim ekranie listwy Soundbar pojawi się [Nazwa telewizora] → „BT”.

4. Teraz można odtwarzać dźwięk z telewizora Samsung za pomocą listwy Soundbar.

- Po pierwszym połączeniu listwy Soundbar z telewizorem Samsung można użyć trybu „BT READY” w celu ponownego nawiązania połączenia.

Błąd połączenia z urządzeniem

- Jeśli istniejący głośnik Soundbar (np. [AV] Samsung Soundbar Q800A / Q810A) znajduje się na liście głośników w telewizorze Samsung, należy go usunąć.
- Następnie powtórzyć kroki 1–3.

Odłączanie listwy Soundbar od telewizora Samsung

Naciśnij przycisk **W** (wielofunkcyjny) u góry głośnika Soundbar lub przycisk **Ź** (źródło) na pilocie, aby wybrać tryb inny niż BT.

- Odłączanie może chwilę potrwać, ponieważ telewizor Samsung musi otrzymać odpowiedź od listwy Soundbar.
(Wymagany czas może się różnić w zależności od modelu telewizora Samsung.)

Jaka jest różnica między trybem BT READY i BT PAIRING?

- **BT READY** : W tym trybie można ponownie podłączyć telewizor Samsung lub urządzenie mobilne, z którym wcześniej nawiązano połączenie.
- **BT PAIRING** : W tym trybie można podłączyć nowe urządzenie do listwy Soundbar.
(Naciśnij przycisk **PAIR** na pilocie Soundbar lub naciśnij i przytrzymaj przycisk **W** (Wł./wył. mikrofonu) na górnej części głośnika Soundbar przez ponad 5 sekund, gdy głośnik Soundbar znajduje się w trybie BT).

Uwagi dotyczące połączenia Bluetooth

- Umieścić nowe urządzenie w odległości 1 m, aby nawiązać połączenie przez Bluetooth.
- Jeśli podczas nawiązywania połączenia z urządzeniem Bluetooth pojawi się monit o wprowadzenie kod PIN, należy wpisać <0000>.
- W trybie gotowości listwa Soundbar automatycznie się wyłącza po upłynięciu 18 minut.
- Listwa Soundbar może nie wyszukiwać urządzeń Bluetooth ani nie nawiązywać z nimi połączenia w poniższych warunkach:
 - Jeśli na listwę Soundbar oddziałuje silne pole elektryczne.
 - Jeśli kilka urządzeń Bluetooth jest jednocześnie parowanych z listwą Soundbar.
 - Jeśli urządzenie Bluetooth jest wyłączone, nie znajduje się w zasięgu lub nie działa prawidłowo.

- Urządzenia elektroniczne mogą powodować zakłócenia sygnału radiowego. Urządzenia generujące fale elektromagnetyczne, takie jak kuchenki mikrofalowe, bezprzewodowe urządzenia LAN itp., nie mogą znajdować się w pobliżu urządzenia głównego Soundbar.

Metoda 2. Łączenie za pomocą sieci Wi-Fi

Lista kontrolna wstępnego podłączenia

- Połączenie Wi-Fi jest dostępne tylko na telewizorze Samsung.
 - Należy sprawdzić, czy **beprzewodowy router (Wi-Fi)** jest włączony, a **telewizor jest połączony z routerem**.
 - Telewizor i Soundbar muszą być połączone z tą samą siecią bezprzewodową (Wi-Fi).
 - Jeśli router bezprzewodowy (Wi-Fi) korzysta z kanału DFS, nie będzie możliwe ustanowienie połączenia Wi-Fi między telewizorem a głośnikiem Soundbar. Aby uzyskać szczegółowe informacje, należy skontaktować się z dostawcą usług internetowych.
 - Ponieważ okna menu mogą różnić się w zależności od roku produkcji, należy odnieść się do instrukcji obsługi telewizora.
 - Aby połączyć telewizor z głośnikiem Soundbar za pomocą sieci Wi-Fi, należy połączyć najpierw Soundbar z routerem bezprzewodowym. Szczegółowe informacje na temat ustanawiania połączenia Wi-Fi znajdują się na stronie 22.
1. Więcej informacji na temat połączenia Wi-Fi z głośnikiem Soundbar znajduje się na stronie 22, „**Metoda 2. Połączenie przez Wi-Fi (sieć bezprzewodowa)**”.
 2. Źródło sygnału telewizora można zmienić za pomocą menu Dźwięk dotyczące urządzenia Soundbar.
 - **Telewizory Samsung wyprodukowane w 2017 r. lub później**
Strona główna (🏠) → Ustawienia (⚙️) → Dźwięk → Wyjście dźwięku → [AV] Samsung Soundbar Q800A / Q810A (Wi-Fi)

07 NAWIĄZYWANIE POŁĄCZENIA Z URZĄDZENIEM ZEWNĘTRZNYM

Metoda 1. Podłączanie przy użyciu kabla HDMI (możliwość dekodowania i odtwarzania dźwięku w formacie Dolby Atmos)

Lista kontrolna wstępnego podłączenia

- Jeśli w opcjach sygnału wyjściowego audio dostępna jest opcja Wtórny sygnał audio, upewnij się, że wybrano dla niej ustawienie Wył..
- Upewnij się, że zawartość obsługuje technologię Dolby Atmos®.

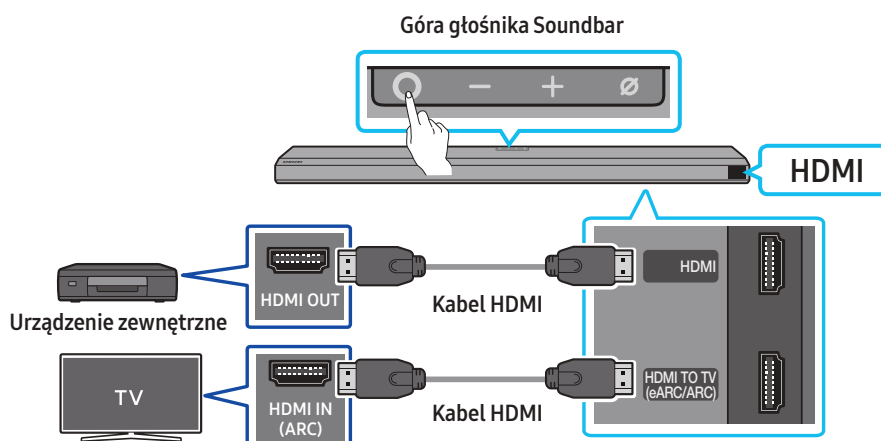

1. Użyj kabla HDMI, aby połączyć port HDMI OUT urządzenia zewnętrznego z portem HDMI od spodu głośnika Soundbar.
2. Użyj kabla HDMI, aby połączyć port HDMI IN telewizora z portem HDMI TO TV (eARC/ARC) od spodu głośnika Soundbar.
3. Włącz głośnik Soundbar, telewizor i urządzenie zewnętrzne.
4. Naciśnij przycisk **○ (wielofunkcyjny)** u góry głośnika Soundbar lub przycisk **↻ (źródło)** na pilocie, aby wybrać tryb HDMI.
5. Na wyświetlaczu głośnika Soundbar pojawi się informacja, że tryb HDMI został wybrany i dźwięk zacznie być odtwarzany z głośnika Soundbar.

UWAGA

- **Podczas korzystania z Dolby Atmos®:** Jeśli źródłem sygnału jest system Dolby Atmos®, sygnał wyjściowy obsługuje kanały 3.1.2.
- Po aktywowaniu funkcji Dolby Atmos® na wyświetlaczu przednim wyświetli się komunikat „DOLBY ATMOS”.
- **Konfiguracja funkcji Dolby Atmos® w odtwarzaczu BD lub innym urządzeniu**
Otwórz opcje sygnału wyjściowego audio w menu ustawień swojego odtwarzacza BD lub innego urządzenia i upewnij się, że kodowanie strumienia bitów jest wyłączone. Na przykład w odtwarzaczu BD firmy Samsung należy przejść do sekcji Strona główna → Dźwięk → Wyjście cyfrowe i wybrać opcję Strumień bitów (nieprzetworzony).

Specyfikacja obsługiwanych sygnałów UHD (3840 x 2160p)

Liczba klatek na sekundę (kl./s)	Głębokość barw	RGB 4:4:4	YCbCr 4:4:4	YCbCr 4:2:2	YCbCr 4:2:0
< 60	8 bitów	0	0	0	0
	10 bitów	-	-	0	0
	12 bitów	-	-	0	0
120	8 bitów	-	-	-	-
	10 bitów	-	-	-	-

- Podana specyfikacja może się różnić w zależności od podłączonego urządzenia zewnętrznego lub warunków użytkowania.

Metoda 2. Podłączenie urządzenia za pomocą przewodu optycznego

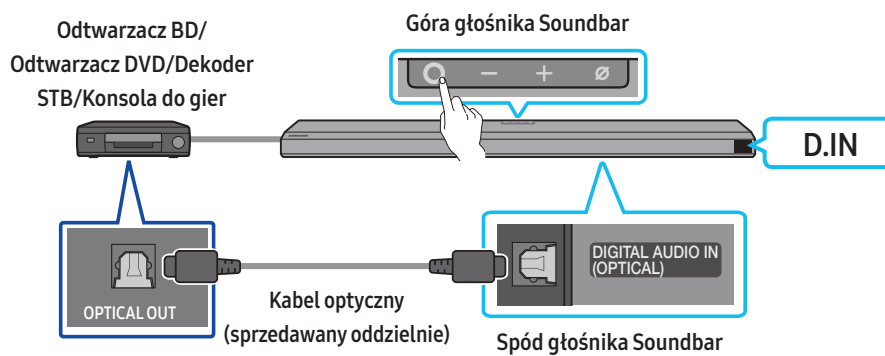

1. Połącz port **DIGITAL AUDIO IN (OPTICAL)** na głośniku Soundbar z portem OPTICAL OUT na urządzeniu zewnętrznym za pomocą kabla optycznego (nie dołączonego do zestawu).
2. Włącz listwę Soundbar i urządzenie zewnętrzne.
3. Naciśnij przycisk **⊙ (wielofunkcyjny)** u góry głośnika Soundbar lub przycisk **↶ (źródło)** na pilocie, aby wybrać tryb **D.IN**.
4. Soundbar zacznie odtwarzać dźwięk z urządzenia zewnętrznego.

08 NAWIĄZYWANIE POŁĄCZENIA Z URZĄDZENIEM MOBILNYM

Metoda 1. Połączenie przez Bluetooth

Jeśli nawiązano połączenie z urządzeniem mobilnym za pomocą Bluetooth, dźwięk stereo może być odtwarzany bez użycia przewodów.

- Jeśli sparowane urządzenie Bluetooth zostanie podłączone przy wyłączonej listwie Soundbar, listwa Soundbar włączy się automatycznie.

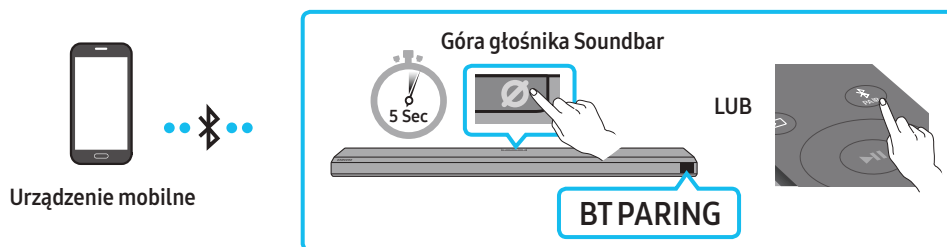

Początkowe połączenie

- W przypadku nawiązywania połączenia z nowym urządzeniem Bluetooth należy upewnić się, że urządzenie znajduje się w odległości 1 m.

1. Naciśnij przycisk **PAIR** na pilocie głośnika Soundbar, aby przejść do trybu **BT PAIRING**.

(LUB) a. Naciśnij przycisk **○ (wielofunkcyjny)** na górnym panelu, a następnie wybierz opcję „BT”.

Tryb „BT” po kilku sekundach zmienia się automatycznie na „BT PAIRING” albo zmienia się na „BT READY”, jeśli wykryto istniejące połączenie.

b. Po pojawieniu się komunikatu „BT READY” naciśnij przycisk **⊘ (wł./wył. mikrofonu)** na panelu górnym głośnika Soundbar i przytrzymaj go przez ponad 5 sekund w celu wyświetlenia komunikatu „BT PAIRING”.

2. Na ekranie urządzenia wybierz opcję **[AV] Samsung Soundbar Q800A / Q810A** z wyświetlanej listy.

- Gdy listwa Soundbar jest połączona z urządzeniem mobilnym, na przednim wyświetlaczu pojawi się komunikat **[Nazwa urządzenia mobilnego] → „BT”**.

3. Odtwarzać pliki muzyczne z urządzenia podłączonego przez Bluetooth za pomocą listwy Soundbar.

- Po pierwszym połączeniu listwy Soundbar z urządzeniem mobilnym można użyć trybu „BT READY” w celu ponownego nawiązania połączenia.

Błąd połączenia z urządzeniem

- Jeśli istniejący głośnik Soundbar (np. **[AV] Samsung Soundbar Q800A / Q810A**) znajduje się na liście głośników w urządzeniu mobilnym, należy go usunąć.
- Powtórz kroki 1 i 2.

Jaka jest różnica między trybem BT READY i BT PAIRING?

- **BT READY:** W tym trybie można ponownie podłączyć telewizor Samsung lub urządzenie mobilne, z którym wcześniej nawiązano połączenie.
- **BT PAIRING:** W tym trybie można podłączyć nowe urządzenie do listwy Soundbar.
(Naciśnij przycisk **PAIR** na pilocie Soundbar lub naciśnij i przytrzymaj przycisk **⊘ (wł./wył. mikrofonu)** na górnej części głośnika Soundbar przez ponad 5 sekund, gdy głośnik Soundbar znajduje się w trybie **BT**).

Uwagi dotyczące połączenia Bluetooth

- Umieścić nowe urządzenie w odległości 1 m, aby nawiązać połączenie przez Bluetooth.
- Jeśli podczas nawiązywania połączenia z urządzeniem Bluetooth pojawi się monit o wprowadzanie kod PIN, należy wpisać <0000>.
- W trybie gotowości listwa Soundbar automatycznie się wyłącza po upływie 18 minut.
- Listwa Soundbar może nie wyszukiwać urządzeń Bluetooth ani nie nawiązywać z nimi połączenia w poniższych warunkach:
 - Jeśli na listwę Soundbar oddziałuje silne pole elektryczne.
 - Jeśli kilka urządzeń Bluetooth jest jednocześnie parowanych z listwą Soundbar.
 - Jeśli urządzenie Bluetooth jest wyłączone, nie znajduje się w zasięgu lub nie działa prawidłowo.
- Urządzenia elektroniczne mogą powodować zakłócenia sygnału radiowego. Urządzenia generujące fale elektromagnetyczne, takie jak kuchenki mikrofalowe, bezprzewodowe urządzenia LAN itp., nie mogą znajdować się w pobliżu urządzenia głównego Soundbar.
- Głośnik Soundbar obsługuje dane SBC (44,1 kHz, 48 kHz).
- Połączenia należy nawiązywać wyłącznie z urządzeniami Bluetooth, które obsługują funkcję A2DP (AV).
- Głośnika Soundbar nie można połączyć z urządzeniem Bluetooth, które obsługuje wyłącznie funkcję zestawu głośnomówiącego HF (Hands Free).
- Podczas łączenia głośnika Soundbar z urządzeniem Bluetooth oba urządzenia należy umieścić jak najbliżej siebie.
- Im bardziej głośnik Soundbar i urządzenie Bluetooth będą od siebie oddalone, tym niższa będzie jakość dźwięku.
Połączenie Bluetooth może zostać przerwane, gdy urządzenia znajdą się poza swoim zasięgiem.
- Połączenie Bluetooth może nie działać zgodnie z założeniami w obszarach o słabym odbiorze.

- Urządzenie Bluetooth może emitować hałas lub działać wadliwie w następujących warunkach:
 - Gdy ciało styka się z przekaźnikiem sygnału w urządzeniu Bluetooth lub głośniku Soundbar
 - W narożnikach pomieszczenia lub gdy w pobliżu znajduje się przeszkoda, np. ściana lub przegroda, mogąca powodować zmiany pola elektrycznego.
 - W przypadku narażenia na zakłócenia radiowe pochodzące od innych produktów działających w tym samym zakresie częstotliwości, takich jak sprzęt medyczny, kuchenki mikrofalowe i bezprzewodowe urządzenia LAN.
 - Takie przeszkody jak drzwi i ściany mogą nadal wpływać na jakość dźwięku, nawet gdy urządzenia znajdują się w efektywnym zasięgu.
- Należy pamiętać, że podczas korzystania z funkcji Bluetooth nie można sparować głośnika Soundbar z innymi urządzeniami Bluetooth.
- To urządzenie bezprzewodowe może powodować zakłócenia elektryczne podczas pracy.

Odłączanie urządzenia Bluetooth od głośnika Soundbar

Można odłączyć głośnik Soundbar od urządzenia Bluetooth. Instrukcje, jak to zrobić, znajdują się instrukcji obsługi urządzenia Bluetooth.

- Głośnik Soundbar zostanie rozłączony.
- Po odłączeniu Soundbara od urządzenia Bluetooth na przednim wyświetlaczu wyświetli się komunikat „BT DISCONNECTED”.

Odłączanie głośnika Soundbar od urządzenia Bluetooth

Naciśnij przycisk **O (wielofunkcyjny)** u góry głośnika Soundbar lub przycisk **(źródło)** na pilocie, aby wybrać tryb **BT**.

- Odłączanie może chwilę potrwać, ponieważ urządzenie Bluetooth musi otrzymać odpowiedź od głośnika Soundbar. (Czas rozłączenia może się różnić w zależności od modelu urządzenia Bluetooth).
- Po odłączeniu Soundbara od urządzenia Bluetooth na przednim wyświetlaczu wyświetli się komunikat „BT DISCONNECTED”.

Metoda 2. Połączenie przez Wi-Fi (sieć bezprzewodowa)

Do połączenia listwy Soundbar z urządzeniem mobilnym za pomocą sieci bezprzewodowej (Wi-Fi) wymagana jest aplikacja **SmartThings**.

Początkowe połączenie

1. Zainstaluj i uruchom aplikację **SmartThings** na urządzeniu mobilnym (smartfon, tablet itd.).
2. W aplikacji postępuj zgodnie z instrukcjami ekranowymi, aby dodać głośnik Soundbar.
 - W przypadku niektórych urządzeń automatyczne okno podręczne (druga ilustracja poniżej) może się nie pojawić. Jeśli wyskakujące okno się nie pojawi, naciśnij przycisk **+** na ekranie **Home**. Listwa Soundbar została dodana do aplikacji.

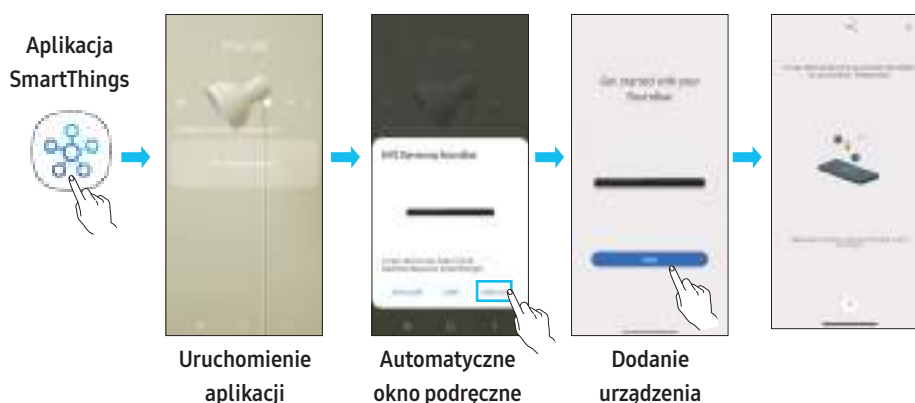

Rozpoczynanie pracy z funkcją Amazon Alexa (wbudowana funkcja Alexa)

- Funkcja Amazon Alexa to usługa świadczona przez Amazon.
- Ta funkcja może nie być obsługiwana w zależności od modelu lub regionu geograficznego.
- Ta funkcja obsługuje tylko niektóre języki, a obsługiwane funkcje mogą się różnić w zależności od obszaru geograficznego.
- Dane techniczne i lista kompatybilnych urządzeń znajduje się na stronie firmy Samsung (www.samsung.com).

Za pomocą Alexa możesz odtwarzać muzykę, słuchać wiadomości, sprawdzić prognozę pogody i sterować urządzeniami domowymi.

Aby korzystać z funkcji Amazon Alexa, wymagane jest konto Amazon do podłączenia głośnika Soundbar z siecią.

1. Zainstaluj aplikację **SmartThings** na urządzeniu mobilnym, a następnie ją uruchom.
2. Zarejestruj konto Alexa, postępując zgodnie z instrukcjami w aplikacji, a następnie zaloguj się w usłudze.

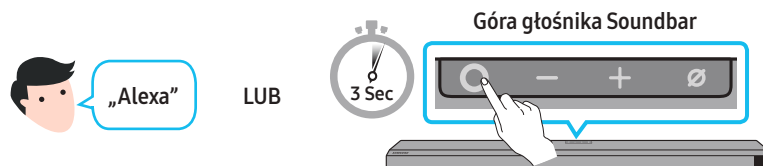

3. Wywołaj funkcję Alexa lub naciśnij przycisk **○ (wielofunkcyjny)** na głośniku Soundbar i przytrzymaj go przez 3 sekundy, aby korzystać z usługi Alexa.
 - Naciśnij i przytrzymaj przycisk **○ (wielofunkcyjny)** przez 3 sekundy, aby wywołać funkcję Alexa. Mów z naciśniętym przyciskiem, aby włączyć rozpoznawanie głosu.

Listwę Soundbar można sterować za pomocą poleceń głosowych

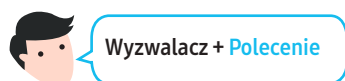

Warto wypróbować	Przykładowe polecenia
Kontrola głośności	„Alexa, zwiększ głośność ”.
	„Alexa, zmniejsz głośność ”.
Słuchanie treści przesyłanych strumieniowo z serwisu Amazon Music	„Alexa, zagraj muzykę jazzową ”.
Sterowanie odtwarzaniem	„Alexa, włącz następnny utwór ”.
	„Alexa, zatrzymaj odtwarzanie muzyki ”.
	„Alexa, co to za utwór? ”
Informacje o pogodzie	„Alexa, jaka jest pogoda? ”
Ustawianie licznika	„Alexa, ustaw licznik na 10 minut ”.

Rozpoczynanie pracy z funkcją Alexa na produkcie Amazon (współpracuje z funkcją Alexa)

- Ta funkcja może nie być obsługiwana w zależności od modelu lub regionu geograficznego.
- Ta funkcja obsługuje tylko niektóre języki, a obsługiwane funkcje mogą się różnić w zależności od obszaru geograficznego.
- Dane techniczne i lista kompatybilnych urządzeń znajduje się na stronie firmy Samsung (www.samsung.com).
- Ta usługa jest świadczona przez firmę Amazon i może zostać zakończona w dowolnym momencie. Firma Samsung nie ponosi odpowiedzialności za dostępność usługi.
- Wygląd ekranu aplikacji Amazon Alexa może ulec zmianie bez wcześniejszego ostrzeżenia.

Łączenie i korzystanie z produktem firmy Amazon (Amazon Echo)

Do sterowania głośnikiem Soundbar i korzystania z usług muzycznych Amazon Echo można wykorzystać urządzenie Amazon Echo.

Aby korzystać z funkcji Amazon Alexa, wymagane jest konto Amazon do podłączenia głośnika Soundbar z siecią.

1. Zainstaluj aplikację **SmartThings** na urządzeniu mobilnym, a następnie ją uruchom.
2. Zarejestruj konto Alexa, postępując zgodnie z instrukcjami w aplikacji, a następnie zaloguj się w usłudze.

Listwą Soundbar można sterować za pomocą poleceń głosowych

- Głośnik Soundbar obsługuje tylko odtwarzanie muzyki z usługi Amazon Echo. Inne usługi Amazon Echo, takie jak wiadomości czy prognoza pogody, są dostępne wyłącznie z poziomu urządzenia Amazon Echo.



Wyzwalacz + **Polecenie** + **Nazwa głośnika**

* Wydawanie poleceń głosowych głośnikowi Soundbar z przypisaną nazwą „Salon”

Czynność	Polecenie głosowe
Ustawianie poziomu głośności na 5	„Alexa, Ustaw głośność na 5 w salonie ”
Zwiększanie poziomu głośności	„Alexa, Zwiększ głośność w salonie ”
Wyciszenie dźwięku	„Alexa, Wycisz dźwięk w salonie ”
Słuchanie radiostacji KISS FM	„Alexa, Włącz radio Kiss FM w salonie ”
Odtwarzanie kolejnego utworu	„Alexa, Kolejny utwór w salonie ”
Zatrzymanie dźwięku	„Alexa, Zatrzymaj dźwięk w salonie ”
Wyłączenie dźwięku	„Alexa, Wyłącz dźwięk w salonie ”

Korzystanie z funkcji Tap Sound

Dotknąć listwy Soundbar urządzeniem mobilnym, aby odtwarzać dźwięk treści na urządzeniu mobilnym za pomocą listwy Soundbar.

- W zależności od urządzenia mobilnego funkcja ta może nie być obsługiwana.
- Funkcja ta jest kompatybilna wyłącznie z urządzeniami mobilnymi firmy Samsung z systemem Android w wersji 8.1 lub nowszej.

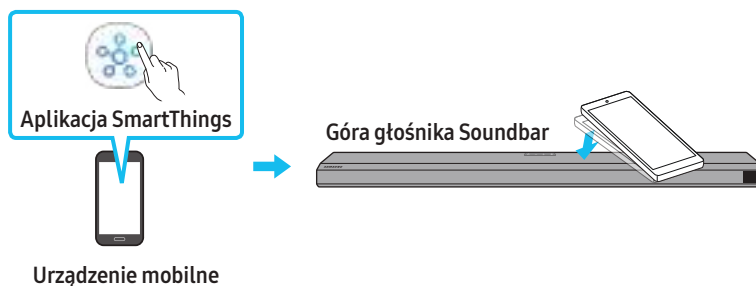

1. Włączyć funkcję **Tap Sound** na urządzeniu mobilnym.
 - Szczegółowe informacje na temat włączania funkcji zawiera rozdział „**Konfigurowanie funkcji Tap Sound**” poniżej.
2. Dotknąć listwy Soundbar urządzeniem mobilnym. Wybrać „**Start now**” w wyświetlonym oknie komunikatu. Między urządzeniem mobilnym i listwą Soundbar zostanie nawiązanie połączenie Bluetooth.
3. Odtworzyć dźwięk treści na urządzeniu mobilnym za pomocą listwy Soundbar.
 - Funkcja ta pozwala nawiązać połączenie Bluetooth między urządzeniem mobilnym i głośnikiem Soundbar po wykryciu drgań występujących, gdy urządzenie styka się z głośnikiem Soundbar.
 - Nie dotykać urządzeniem mobilnym ostrej krawędzi listwy Soundbar. Może dojść do zarysowania lub uszkodzenia listwy Soundbar lub urządzenia mobilnego.
 - Zaleca się, aby urządzenie mobilne znajdowało się w etui. Lekko dotknąć szerokiego obszaru w górnej części listwy Soundbar; nie używać nadmiernej siły.
 - Aby użyć tej funkcji, zaktualizować aplikację **SmartThings** do najnowszej wersji.
W zależności od wersji aplikacji funkcja ta może nie być obsługiwana.

Konfigurowanie funkcji Tap Sound

W aplikacji **SmartThings** włączyć funkcję **Tap View, Tap Sound**.

1. Uruchomić aplikację **SmartThings** w urządzeniu mobilnym.
2. Wybierz opcję (☰ → ⚙️) na ekranie aplikacji **SmartThings** wyświetlonym w urządzeniu mobilnym.
3. Wybrać ustawienie Wł. dla funkcji „**Tap View, Tap Sound**”, aby umożliwić działanie tej funkcji, gdy urządzenie mobilne znajdzie się w pobliżu listwy Soundbar. Funkcja zostanie włączona.

UWAGA

- Jeśli w urządzeniu mobilnym włączony jest tryb oszczędzania energii, funkcja **Tap Sound** nie działa.
- Funkcja **Tap Sound** może nie działać, jeśli w pobliżu listwy Soundbar będą znajdować się urządzenia powodujące zakłócenia komunikacji radiowej, takie jak urządzenia elektryczne. Umieścić urządzenia, które mogą powodować zakłócenia komunikacji radiowej, w odpowiedniej odległości od listwy Soundbar.

09 ŁĄCZENIE Z SYSTEMEM APPLE AIRPLAY 2

Ta funkcja może być niedostępna w niektórych krajach.

Łączenie z produktem Apple i korzystanie z niego

- Dzięki AirPlay 2 możesz sterować domowym systemem audio za pomocą urządzenia iPhone, iPad, HomePod lub Apple TV.
- Ten głośnik Soundbar firmy Samsung obsługuje funkcję AirPlay 2 i wymaga systemu operacyjnego iOS 11.4 lub nowszego.

UWAGA

- Upewnij się, że głośnik Soundbar jest połączony z siecią Wi-Fi. (Więcej informacji zawiera rozdział **Metoda 2. Połączenie przez Wi-Fi (sieć bezprzewodowa)**).

10 MONTAŻ ELEMENTU WALL MOUNT (WSPORNIK DO MONTAŻU NA ŚCIANIE)

Przestrogi dotyczące instalacji

- Montować wyłącznie na ścianach pionowych.
- Nie należy montować w miejscu o wysokiej temperaturze i/lub wilgotności.
- Sprawdzić, czy ściana jest odpowiednio wytrzymała, aby utrzymać ciężar urządzenia. Jeśli nie, wzmocnić ją lub wybrać inne miejsce montażu.
- Należy kupić i stosować śruby lub kołki rozporowe odpowiednie do rodzaju wybranej ściany (płyta kartonowo-gipsowa, płyta metalowa, drewno itp.). Jeśli to możliwe, śruby należy mocować do słupów konstrukcji szkieletowej ściany.
- Kupić śruby mocujące odpowiednie do rodzaju i grubości ściany, na której ma zostać zawieszony głośnik Soundbar.
 - Średnica: M5
 - Długość: zaleca się długość 35 mm lub większą.
- Podłączyć przewody od jednostki do urządzeń zewnętrznych przed zamontowaniem głośnika Soundbar na ścianie.
- Przed montażem upewnić się, że jednostka nie jest włączona ani podłączona do zasilania. W przeciwnym razie istnieje ryzyko porażenia elektrycznego.

Komponenty montażowe

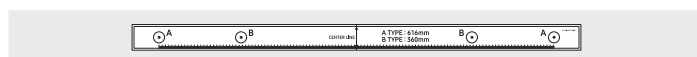

Szablon do montażu na ścianie

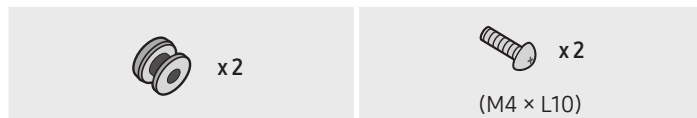

Śruba mocująca

Śruba



Wspornik do montażu na ścianie

1. Umieścić element **Szablon do montażu na ścianie** na powierzchni ściany.
 - **Szablon do montażu na ścianie** musi być ustawiony poziomo.
 - Jeśli telewizor jest zamontowany na ścianie, głośnik Soundbar należy umieścić co najmniej 5 cm poniżej telewizora.

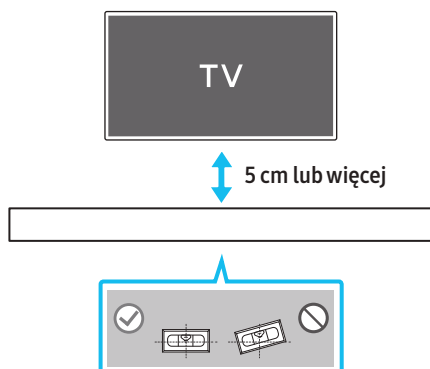

2. Wyrównaj **linię środkową szablonu do montażu na ścianie** z linią środkową telewizora (jeżeli głośnik Soundbar jest montowany poniżej telewizora), a następnie przymocuj taśmą do ściany **szablon do montażu na ścianie**.
 - Jeżeli głośnik nie jest mocowany poniżej telewizora, należy ustawić **linię środkową** na środku obszaru instalacji.

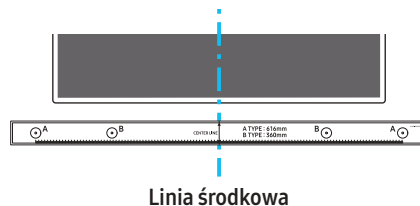

Linia środkowa

3. Zaznaczyć długopisem lub ostrym ołówkiem na ścianie miejsca wiercenia otworów na śruby wsporcze, wkładając czubek długopisu lub ołówka w otwory **Typ A** na obu końcach szablonu. Następnie zdemontować element **Szablon do montażu na ścianie**.

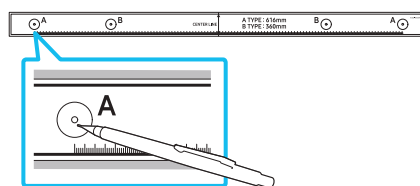

4. Używając wiertła odpowiedniej wielkości, wywiercić w ścianie otwory w zaznaczonych miejscach.
 - Jeżeli oznaczenia nie odpowiadają położeniu kołków, należy włożyć w otwory odpowiednie kotwy przed umieszczeniem w nich śrub wsporczych. Jeżeli stosowane są kotwy, należy wywiercić odpowiednio duże otwory.
5. W każdy element **Śruba mocująca** wcisnąć śrubę (sprzedawane oddzielnie), a następnie mocno wkręcić ją w otwór śruby wsporczej.

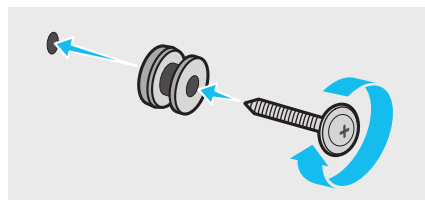

6. Zamontuj 2 uchwyty do montażu ściennego w odpowiednim położeniu u spodu głośnika Soundbar za pomocą 2 śrub.

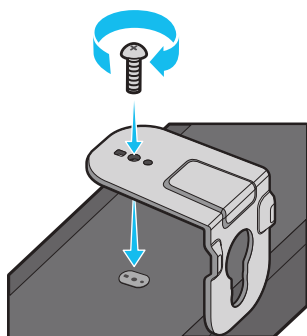

- Podczas montażu upewnij się, że części do zawieszania **uchwyty do montażu ściennego** znajdują się za tylną częścią głośnika Soundbar.

Tylna strona listwy Soundbar

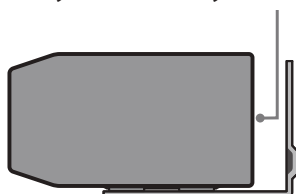

Prawy koniec listwy Soundbar

7. Zamontuj głośnik Soundbar z przymocowanymi **uchwyty do montażu ściennego**, zawieszając **uchwyty do montażu** na ścianie na **śrubach mocujących** na ścianie.

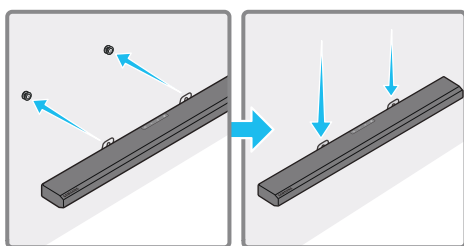

8. Zsuń głośnik Soundbar w dół, jak pokazano poniżej, tak aby **uchwyty do montażu ściennego** były odpowiednio zabezpieczone na **śrubach mocujących**.

- Wsuń **śruby mocujące** w szeroką (dolną) część **uchwyty do montażu ściennego**, a następnie przesunij **uchwyty do montażu ściennego** w dół, aby bezpiecznie oparły się na **śrubach mocujących**.

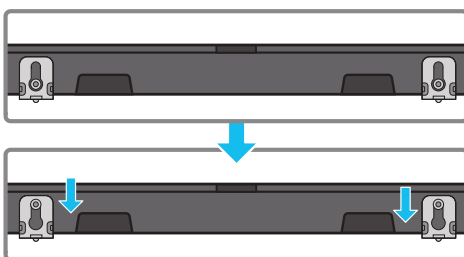

11 INSTALACJA LISTWY SOUNDBAR NAD PODSTAWKĄ TELEWIZORA

Element

 x 4

Gumowa nóżka

W tym celu przed umieszczeniem listwy Soundbar nad podstawką telewizora należy zamocować na jej spodzie **gumowe nóżki**. Nie zapomnij doczepić **gumowych nóżek** w taki sposób, aby nie wystawały poza brzegi podstawy TV. Sposób montażu przedstawiono na poniższym rysunku.

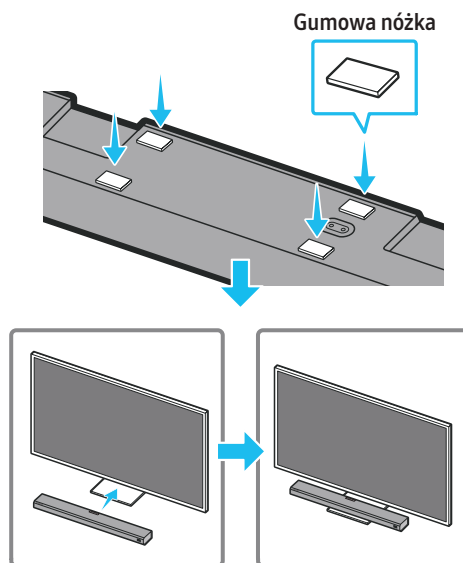

Umieścić listwę Soundbar na podstawce telewizora.

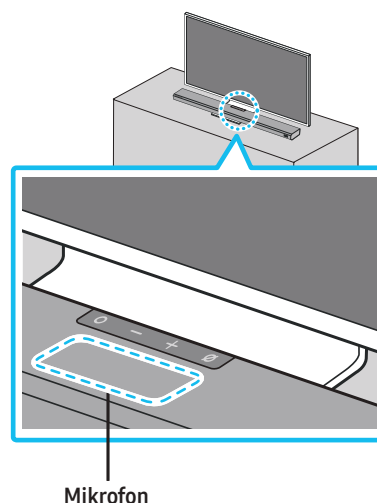

Mikrofon

Zgodnie z ilustracją wyrównać środek listwy Soundbar ze środkiem telewizora, a następnie ostrożnie umieścić listwę na podstawie telewizora. Ustaw mikrofon przed podstawką, aby nie zakłócać rozpoznawania głosu.

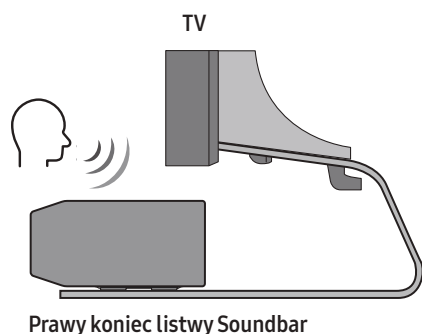

UWAGA

- Upewnij się, że głośnik Soundbar jest umieszczony na płaskiej i solidnej powierzchni.
- Niewystarczająca odległość od telewizora może powodować problemy akustyczne i z rozpoznawaniem głosu.

12 AKTUALIZACJA OPROGRAMOWANIA

Automatyczna aktualizacja

Po połączeniu listwy Soundbar z Internetem oprogramowanie jest aktualizowane automatycznie, nawet jeśli listwa Soundbar jest wyłączona.

- Aby można było skorzystać z funkcji automatycznej aktualizacji, listwa Soundbar musi nawiązać połączenie z Internetem. W przypadku odłączenia przewodu zasilającego listwy Soundbar lub odcięcia zasilania połączenie z siecią Wi-Fi zostanie zerwane. Jeśli zasilanie zostanie odcięte, po ponownym włączeniu zasilania lub podłączeniu przewodu zasilającego należy włączyć listwę Soundbar, a następnie jeszcze raz nawiązać połączenie z Internetem.

Aktualizacja za pośrednictwem portu USB

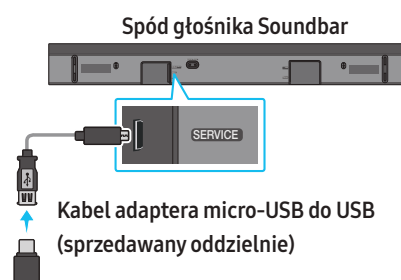

W przyszłości firma Samsung może wprowadzać aktualizacje oprogramowania wbudowanego systemu Soundbar.

Po udostępnieniu aktualizacji można zaktualizować listwę Soundbar poprzez podłączenie nośnika USB z aktualizacją oprogramowania wbudowanego do portu **SERVICE** listwy Soundbar.

1. Przejdź na stronę internetową firmy Samsung (www.samsung.com)
→ wyszukaj nazwę modelu za pomocą menu obsługi klienta.
 - Więcej informacji na temat aktualizacji można znaleźć w Przewodniku aktualizacji.
2. Pobierz plik z aktualizacją (typ USB).
3. Rozpakuj plik, aby utworzyć folder o nazwie zgodnej z nazwą pliku.
4. Zapisz utworzony folder w pamięci USB, a następnie podłącz ją do głośnika Soundbar.
5. Włączyć listwę Soundbar. Produkt będzie aktualizowany przez kolejne 3 minuty, a na ekranie będzie widoczny komunikat „**UPDATE**”.
 - Podczas aktualizowania nie wolno wyłączać ani odłączać pamięci USB.
 - Jeśli na wyświetlaczu nie pojawi się komunikat „**UPDATE**”, należy odłączyć przewód zasilający od głośnika Soundbar, a następnie ponownie go podłączyć.
 - Jeśli na urządzeniu jest zainstalowana najnowsza wersja oprogramowania, aktualizacja nie zostanie przeprowadzona.
 - W zależności od typu pamięci USB aktualizacja może nie być obsługiwana.

Inicjalizacja

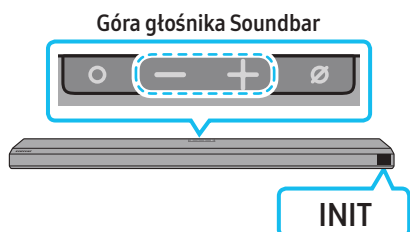

Gdy głośnik Soundbar będzie włączony, naciśnij jednocześnie przyciski **— + (głośność)** na panelu i przytrzymaj je przez co najmniej 5 sekund. Na wyświetlaczu pojawi się komunikat „INIT”, a głośnik Soundbar zostanie zainicjowany.

PRZESTROGA

- Wszystkie ustawienia głośnika Soundbar są inicjowane. Należy to zrobić tylko wtedy, gdy wymagana jest inicjalizacja.

13 ROZWIĄZYWANIE PROBLEMÓW

Przed oddaniem urządzenia do serwisu warto zapoznać się z poniższymi informacjami.

Głośnik Soundbar się nie włącza

- Sprawdź, czy przewód zasilający listwy Soundbar jest prawidłowo podłączony do gniazdka elektrycznego.

Głośnik Soundbar działa nierówno

- Po odłączeniu przewodu zasilającego podłącz go ponownie.
- Odłączyć przewód zasilający od urządzenia zewnętrznego i spróbować ponownie.
- W przypadku braku sygnału listwa Soundbar wyłącza się automatycznie po upływie określonego czasu. Włącz zasilanie. (Informacje na ten temat znajdują się na stronie 9).

Pilot nie działa

- Skieruj pilota prosto w stronę głośnika Soundbar.
- Wymień baterie na nowe.

Głośnik Soundbar nie odtwarza żadnego dźwięku

- Poziom głośności listwy Soundbar jest zbyt niski lub urządzenie jest wyciszone. Dostosuj poziom głośności.
- Jeśli podłączono urządzenie zewnętrzne (dekoder STB, urządzenie Bluetooth, urządzenie mobilne itd.), dostosuj poziom głośności urządzenia zewnętrznego.
- Aby odtwarzać dźwięk z telewizora, wybierz głośnik Soundbar. (Telewizor Samsung: Strona główna (🏠) → Ustawienia (⚙️) → Dźwięk → Wyjście dźwięku → Wybierz głośnik Soundbar)
- Połączenie przewodowe z listwą Soundbar nie może być luźne. Odłączyć przewód i podłączyć go ponownie.
- Odłączyć całkowicie przewód zasilający, podłączyć go ponownie i włączyć zasilanie.
- Zainicjuj produkt i spróbuj ponownie. (Informacje na ten temat znajdują się na stronie 30).

Subwoofer nie odtwarza żadnego dźwięku

- Sprawdzić, czy dioda LED z tyłu głośnika niskotonowego świeci na niebiesko. Ponownie podłącz głośnik Soundbar i subwoofer jeśli wskaźnik miga na niebiesko lub świeci na czerwono. (Informacje na ten temat znajdują się na stronie 12).
- Jeśli między listwą Soundbar i głośnikiem niskotonowym znajduje się przeszkoda, może wystąpić problem. Przenieść urządzenia do obszaru, w którym nie ma przeszkód.
- Połączenie może zostać przerwane przez inne pobliskie urządzenia emitujące sygnały o częstotliwości radiowej. Trzymać głośnik z dala od takich urządzeń.
- Wyjąć i ponownie podłączyć wtyczkę zasilającą.

Głośność głośnika niskotonowego jest zbyt niska

- Oryginalna głośność odtwarzanej zawartości może być niska. Spróbować wyregulować poziom głośności głośnika niskotonowego. (Informacje na ten temat znajdują się na stronie 10).
- Ustawić głośnik niskotonowy bliżej siebie.

Telewizor nie jest podłączony za pośrednictwem portu HDMI TO TV (eARC/ARC)

- Sprawdź, czy kabel HDMI jest prawidłowo podłączony do złącza ARC. (Informacje na ten temat znajdują się na stronie 15).
- Podłączenie może być niemożliwe ze względu na podłączone urządzenie zewnętrzne (dekoder STB, konsola do gier itd.). Podłącz bezpośrednio do głośnika Soundbar.
- Funkcja HDMI-CEC może nie być włączona w telewizorze. Włącz funkcję CEC w menu telewizora. (Telewizor Samsung: Menu główne (⏏) → Ustawienia (⚙) → Ogólne → Menedżer urządzeń zewnętrznych → Anynet+ (HDMI-CEC) ON (Wł.))
- Aby połączyć się za pomocą funkcji eARC, musi ona być włączona w menu telewizora. (Telewizor Samsung: Strona główna (⏏) → Ustawienia (⚙) → Dźwięk → Ustawienia zaawansowane → Tryb HDMI-eARC (autom.))

Brak dźwięku podczas podłączania do telewizora w trybie HDMI TO TV (eARC/ARC)

- Urządzenie nie jest w stanie odtworzyć sygnału wejściowego. Zmienić wyjście dźwięku telewizora na PCM lub Dolby Digital. (Telewizor Samsung: Strona główna (⏏) → Ustawienia (⚙) → Dźwięk → Ustawienia zaawansowane → Format audio cyfrowego sygnału wyjściowego)

Głośnik Soundbar nie łączy się za pomocą Bluetooth

- W przypadku nawiązywania połączenia z nowym urządzeniem przejdź do trybu **BT PAIRING**. (Naciśnij przycisk **PAIR** na pilocie lub naciśnij i przytrzymaj przycisk **⊗ (wł./wył. mikrofonu)** na obudowie przez co najmniej 5 sekund).
- Jeśli listwa Soundbar jest podłączona do innego urządzenia, w celu zmiany połączenia należy najpierw odłączyć to urządzenie.
- Aby połączyć, nawiąż ponownie połączenie po wyczyszczeniu w urządzeniu listy głośników Bluetooth. (Telewizor Samsung: Menu główne (⏏) → Ustawienia (⚙) → Dźwięk → Wyjście dźwięku → Lista głośników Bluetooth)
- Automatyczne nawiązywanie połączenia z telewizorem może być wyłączone. Gdy głośnik Soundbar pracuje w trybie **BT READY**, naciśnij przycisk **Lewo** na pilocie głośnika Soundbar i przytrzymaj go przez 5 sekund, aby wybrać tryb **ON-TV CONNECT**. Jeśli jest widoczna opcja **OFF-TV CONNECT**, ponownie naciśnij i przytrzymaj przycisk **Lewo** przez 5 sekund, aby zmienić wybór.
- Wyjmij i ponownie podłącz wtyczkę zasilającą, a następnie ponów próbę.
- Zainicjuj produkt i spróbuj ponownie. (Informacje na ten temat znajdują się na stronie 30).

Dźwięk zanika podczas połączenia za pomocą Bluetooth

- Niektóre urządzenia, takie jak kuchenki mikrofalowe czy routery bezprzewodowe, mogą powodować zakłócenia sygnału radiowego, jeśli znajdują się zbyt blisko głośnika Soundbar.
- Jeśli urządzenie połączone za pomocą Bluetooth znajdzie się zbyt daleko od głośnika Soundbar, może wystąpić zanikanie dźwięku. Umieść urządzenie bliżej głośnika Soundbar.
- Jeśli część ciała użytkownika ma kontakt z urządzeniem Bluetooth lub urządzenie zostało umieszczone na metalowym elemencie umeblowania, może wystąpić zanikanie dźwięku. Sprawdź miejsce montażu i warunki użytkowania.

Nie można połączyć z siecią Wi-Fi

- Sprawdzić, czy używany router bezprzewodowy jest włączony.
- Wyłączyć router, ponownie go włączyć, a potem spróbować jeszcze raz.
- Gdy sygnał bezprzewodowy jest zbyt słaby, głośnik Soundbar się nie połączy. Ustaw router bliżej głośnika Soundbar lub w miarę możliwości usuń przeszkody stojące między głośnikiem Soundbar a routerem.
- Jeśli router bezprzewodowy jest nowy, należy ponownie skonfigurować ustawienia sieciowe głośnika.

Głośnik Soundbar nie włącza się automatycznie razem z telewizorem

- W przypadku wyłączenia głośnika Soundbar podczas oglądania telewizora synchronizacja zasilania z telewizorem zostaje dezaktywowana. Najpierw wyłącz telewizor.

Funkcja AVA nie jest dostępna w następujących przypadkach.

- Funkcja AVA nie będzie dostępna w przypadku korzystania z funkcji Q-symphony.
- Funkcja AVA nie będzie dostępna, gdy mikrofon będzie wyłączony.

14 LICENCJA



Dolby, Dolby Atmos, and the double-D symbol are registered trademarks of Dolby Laboratories Licensing Corporation. Manufactured under license from Dolby Laboratories. Confidential unpublished works. Copyright © 2012-2020 Dolby Laboratories. All rights reserved.



For DTS patents, see <http://patents.dts.com>. Manufactured under license from DTS, Inc. (for companies headquartered in the U.S./Japan/Taiwan) or under license from DTS Licensing Limited (for all other companies). DTS, DTS:X Pro, DTS:X, and the DTS:X logo are registered trademarks or trademarks of DTS, Inc. in the United States and other countries. © 2020 DTS, Inc. ALL RIGHTS RESERVED.



The terms HDMI and HDMI High-Definition Multimedia Interface, and the HDMI Logo are trademarks or registered trademarks of HDMI Licensing Administrator, Inc. in the United States and other countries.



- Wykorzystuj telefon, tablet lub komputer jako pilota, aby sterować aplikacją Spotify. Wejdź na [spotify.com/connect](https://www.spotify.com/connect), aby dowiedzieć się, jak to zrobić.
 - Oprogramowanie Spotify podlega licencjom innych firm: <https://www.spotify.com/connect/third-party-licenses>.
-



- Apple, AirPlay, iPhone, iPad, HomePod, and Apple TV are trademarks of Apple Inc., registered in the U.S. and other countries.
 - Use of the Works with Apple badge means that an accessory has been designed to work specifically with the technology identified in the badge and has been certified by the developer to meet Apple performance standards.
-

15 INFORMACJA O LICENCJACH NA OPROGRAMOWANIE OPEN SOURCE

W przypadku pytań i prośb dotyczących aplikacji open source, skontaktuj się z działem Samsung Open Source (<http://opensource.samsung.com>).

16 WAŻNE INFORMACJE O USŁUDZE

- Dane liczbowe i ilustracje w tej Instrukcji obsługi mają jedynie charakter poglądowy i wygląd produktu może się od nich różnić.
- Opłata administracyjna może zostać nałożona w przypadku gdy:
 - (a) serwisant został wezwany do naprawy urządzenia, w którym nie wykryto żadnej usterki (tj. użytkownik nie zapoznał się z instrukcją obsługi);
 - (b) urządzenie dostarczone do punktu serwisowego, gdzie ustalono, że nie ma żadnych usterek (tj. użytkownik nie zapoznał się z instrukcją obsługi).
- Użytkownik zostanie poinformowany o wysokości opłaty administracyjnej przed wizytą serwisanta.

17 DANE TECHNICZNE I INSTRUKCJE

Dane techniczne

Nazwa modelu	HW-Q800A / HW-Q810A
Waga	3,6 kg
Wymiary (szer. × wys. × głęb.)	980,0 x 60,0 x 115,0 mm
Zakres temperatury roboczej	+5°C do +35°C
Zakres wilgotności roboczej	10 do 75%
WZMACNIACZ Znamionowa moc wyjściowa	((30 W x 4) + (20 W x 2) + 10 W) + 160 W
Obsługiwane formaty odtwarzania	Dolby 5.1 kan. / Dolby Digital Plus / Dolby TRUE HD / Dolby ATMOS DTS 5.1 kan. / DTS HD / DTS-HD Master Audio / DTS:X / LPCM 8 kan.
MOC WYJŚCIOWA URZĄDZENIA BEZPRZEWODOWEGO Maks. moc nadajnika Wi-Fi	100 mW przy częstotliwości 2,4 GHz – 2,4835 GHz, 200 mW przy częstotliwości 5,15 GHz – 5,25 GHz, 100 mW przy częstotliwości 5,25 GHz – 5,35 GHz i 5,47 GHz – 5,725 GHz
MOC WYJŚCIOWA URZĄDZENIA BEZPRZEWODOWEGO Maks. moc nadajnika BT	100 mW przy częstotliwości 2,4 GHz – 2,4835 GHz
MOC WYJŚCIOWA URZĄDZENIA BEZPRZEWODOWEGO Maks. moc nadajnika SRD	25 mW przy częstotliwości 5,775 GHz – 5,875 GHz

Nazwa subwoofera	PS-WA85B
Waga	9,8 kg
Wymiary (szer. × wys. × głęb.)	210,0 x 403,0 x 403,0 mm
WZMACNIACZ Znamionowa moc wyjściowa	160 W
MOC WYJŚCIOWA URZĄDZENIA BEZPRZEWODOWEGO Maks. moc nadajnika SRD	25 mW przy częstotliwości 5,775 GHz – 5,875 GHz

UWAGA

- Firma Samsung Electronics Co., Ltd zastrzega prawo do zmiany danych technicznych bez powiadomienia.
- Waga i wymiary to wartości przybliżone.

Uwaga: Głośnik Soundbar restartuje się automatycznie po włączeniu/wyłączeniu Wi-Fi.

Całkowity pobór mocy w trybie czuwania (W)	5,5 W
Wi-Fi Metoda dezaktywacji portu	Naciśnij przycisk ID SET na dolnym panelu głośnika Soundbar i przytrzymaj przez 30 sekund, aby włączyć/wyłączyć Wi-Fi.
Bluetooth Metoda dezaktywacji portu	Naciśnij przycisk NETWORK na dolnym panelu głośnika Soundbar i przytrzymaj przez 30 sekund, aby włączyć/wyłączyć Bluetooth.

- Niniejszym firma Samsung Electronics zaświadcza, że to urządzenie radiowe jest zgodne z zapisami Dyrektywy 2014/53/EU i innymi odpowiadającymi wymogami prawnymi obowiązującymi w Wielkiej Brytanii.
Pełny tekst Deklaracji Zgodności można przeczytać na stronie <http://www.samsung.com>. W tym celu należy kliknąć opcję Wsparcie i wprowadzić nazwę produktu.
Urządzenia można używać we wszystkich państwach UE i w Wielkiej Brytanii.
Funkcja WLAN (Wi-Fi lub SRD) urządzenia w paśmie 5 GHz może być użytkowana wyłącznie w pomieszczeniach.



[Sposób poprawnego usuwania baterii, w które wyposażony jest niniejszy produkt]

(Dotyczy krajów, w których stosuje się systemy segregacji odpadów)

Niniejsze oznaczenie na baterii, instrukcji obsługi lub opakowaniu oznacza, że po upływie okresu użytkowania baterie, w które wyposażony był dany produkt, nie mogą zostać usunięte wraz z innymi odpadami pochodzącymi z gospodarstw domowych. Przy zastosowaniu takiego oznaczenia symbole chemiczne (Hg, Cd lub Pb) wskazują, że dana bateria zawiera rtęć, kadm lub ołów w ilości przewyższającej poziomy odniesienia opisane w dyrektywie WE 2006/66.

Jeśli baterie nie zostaną poprawnie zutylizowane, substancje te mogą powodować zagrożenie dla zdrowia ludzkiego lub środowiska naturalnego. Aby chronić zasoby naturalne i promować ponowne wykorzystanie materiałów, należy oddzielać baterie od innego typu odpadów i poddawać je utylizacji poprzez lokalny, bezpłatny system zwrotu baterii.



Sposób poprawnego usuwania tego produktu
(Zużyty sprzęt elektryczny i elektroniczny)

(Dotyczy krajów, w których stosuje się systemy segregacji odpadów)

To oznaczenie umieszczone na produkcie, akcesoriach lub dokumentacji oznacza, że po zakończeniu eksploatacji nie należy tego produktu ani jego akcesoriów (np. ładowarki, zestawu słuchawkowego, kabla USB) wyrzucać wraz ze zwykłymi odpadami gospodarstwa domowego. Aby uniknąć szkodliwego wpływu na środowisko naturalne i zdrowie ludzi wskutek niekontrolowanego usuwania odpadów, prosimy o oddzielenie tych przedmiotów od odpadów innego typu oraz o odpowiedzialny recykling i praktykowanie ponownego wykorzystania materiałów.

W celu uzyskania informacji na temat miejsca i sposobu bezpiecznego dla środowiska recyklingu tych przedmiotów, użytkownicy w gospodarstwach domowych powinni skontaktować się z punktem sprzedaży detalicznej, w którym dokonali zakupu produktu, lub z organem władz lokalnych.

Użytkownicy w firmach powinni skontaktować się ze swoim dostawcą i sprawdzić warunki umowy zakupu. Produktu ani jego akcesoriów nie należy usuwać razem z innymi odpadami komercyjnymi.

Więcej informacji na temat zobowiązań środowiskowych firmy Samsung i szczególnych obowiązków regulacyjnych dotyczących produktów, np. rozporządzenie REACH, WEEE i dot. baterii, znajduje się na stronie:

www.samsung.com/uk/aboutsamsung/sustainability/environment/our-commitment/data/

ROZPORZĄDZENIE KOMISJI EUROPEJSKIEJ (WE) 2019/1782

Wymogi dotyczące ekoprojektu w zakresie zewnętrznych źródeł zasilania:

www.samsung.com/global/ecodesign_component









INFORMAÇÕES DE SEGURANÇA

AVISOS DE SEGURANÇA

PARA REDUZIR O RISCO DE CHOQUE ELÉTRICO, NÃO RETIRAR A TAMPA (OU A PARTE POSTERIOR).

NÃO EXISTEM PEÇAS NO INTERIOR QUE POSSAM SER REPARADAS PELO UTILIZADOR. A MANUTENÇÃO DEVE SER DEIXADA A CARGO DE PESSOAL QUALIFICADO DE SERVIÇOS DE ASSISTÊNCIA.

Consulte a tabela abaixo para uma explicação dos símbolos que poderão estar no seu produto Samsung.

	CUIDADO RISCO DE CHOQUE ELÉTRICO. NÃO ABRIR.	
	Este símbolo indica a presença de alta tensão no interior do produto. É perigoso estabelecer qualquer tipo de contacto com as peças existentes no interior do produto.	
	Este símbolo indica a existência de documentação importante relativa ao funcionamento e manutenção deste produto (fornecida com o mesmo).	
	Produto de classe II: este símbolo indica que não é necessária uma ligação elétrica à terra de segurança. Se este símbolo não se encontrar num produto com um cabo de alimentação, o produto DEVERÁ possuir uma ligação de proteção segura à terra.	
	Tensão CA: a tensão nominal indicada por este símbolo corresponde à tensão CA.	
	Tensão CC: a tensão nominal indicada por este símbolo corresponde à tensão CC.	
	Cuidado. Consultar as instruções de utilização: este símbolo aconselha o utilizador a consultar o manual do utilizador quanto a informações de segurança.	

AVISO

- Para reduzir o risco de incêndio ou choque elétrico, não exponha este aparelho a chuva ou humidade.

CUIDADO

- PARA PREVENIR CHOQUES ELÉTRICOS, INSIRA TOTALMENTE A FICHA FAZENDO CORRESPONDER O PINO MAIS LARGO COM O ORIFÍCIO MAIS LARGO.
- Este aparelho deve estar sempre ligado a uma ficha CA com uma ligação de proteção à terra.
- Para desligar o aparelho da rede elétrica, puxe a ficha da tomada, por isso, a tomada deve estar facilmente acessível.
- Não exponha o aparelho a gotas ou salpicos. Não coloque objetos com líquidos, como jarros, sobre o aparelho.
- Para desligar completamente este aparelho, tem de retirar a ficha da tomada. Por isso, a tomada deve estar sempre fácil e prontamente acessível.

PRECAUÇÕES

1. Certifique-se de que a fonte de alimentação CA da sua residência está em conformidade com os requisitos elétricos indicados no autocolante de características na parte inferior do produto. Instale o produto na horizontal, numa base adequada (móvel), com espaço suficiente à volta para ventilação (7 a 10 cm). Certifique-se de que as ranhuras de ventilação não estão cobertas. Não coloque a unidade sobre amplificadores ou outro equipamento que possa ficar quente. A unidade foi concebida para utilização contínua.
Para desligar a unidade completamente, desligue a ficha CA da tomada de parede. Se não pretender utilizar a unidade durante um longo período de tempo, desligue-a retirando a respetiva ficha da tomada.
2. Durante tempestades, desligue a ficha CA da tomada. Os picos de tensão provocados pela trovoada podem danificar a unidade.
3. Não exponha a unidade a luz solar direta ou outras fontes de calor. Isto pode originar sobreaquecimento e provocar avaria na unidade.
4. Proteja o produto da humidade (ou seja, jarros) e do calor excessivo (por ex., uma lareira) ou de equipamentos que criem campos magnéticos ou elétricos fortes. Se a unidade se avariar, desligue o cabo de alimentação da tomada de parede CA. O produto não foi concebido para utilização industrial. É apenas para utilização pessoal. Se o produto for armazenado a baixas temperaturas, poderá ocorrer condensação. Se transportar a unidade durante o inverno, espere aproximadamente 2 horas, até a unidade ter alcançado a temperatura ambiente, antes de a utilizar.
5. As pilhas utilizadas com este produto contêm químicos que são prejudiciais para o ambiente. Não elimine as pilhas no lixo geral doméstico. Não exponha as pilhas a calor excessivo, luz solar direta nem fogo. Não provoque um curto-circuito, não desmonte nem sobreaqueça as pilhas.
CUIDADO: risco de explosão se as pilhas forem substituídas incorretamente. Substitua apenas por pilhas do mesmo tipo ou equivalente.

ÍNDICE

01	Verificar os componentes	6
02	Descrição geral do produto	7
	Painel frontal/Painel superior do Soundbar	7
	Painel inferior do Soundbar	7
03	Utilizar o controlo remoto do Soundbar	9
	Inserir as pilhas antes de utilizar o controlo remoto (X 2 pilhas AA)	9
	Como utilizar o controlo remoto	9
	Active Voice Amplifier (AVA)	10
	Utilizar os botões escondidos (botões com mais de uma função)	10
	Especificações de saída para diferentes modos de efeitos sonoros	11
	Ajustar o volume do Soundbar com o telecomando de uma TV	11
04	Ligar o Soundbar	12
	Ligar a alimentação e as unidades	12
	– Ligar o Subwoofer manualmente	12
	– Indicadores LED na parte de trás do Subwoofer	13
	Ligar um SWA-9500S (vendido em separado) ao Soundbar	14
05	Usar uma ligação com fios ao televisor	15
	Método 1. Ligar com um cabo HDMI	15
	– Ligar uma TV compatível com HDMI ARC (canal de retorno de áudio)	15
	Método 2. Ligar com cabo ótico	16
06	Usar uma ligação sem fios ao televisor	17
	Método 1. Ligar através de Bluetooth	17
	Método 2. Ligar através de Wi-Fi	18
07	Ligar a um dispositivo externo	19
	Método 1. Ligar através de um cabo HDMI (compatível com descodificação e reprodução Dolby Atmos)	19
	Método 2. Ligar com cabo ótico	20
08	Ligar a um dispositivo móvel	21
	Método 1. Ligar através de Bluetooth	21
	Método 2. Ligar através de Wi-Fi (Rede sem fios)	22
	Introdução à Amazon Alexa (Alexa Incorporada)	23
	Introdução à Alexa com um Produto Amazon (Funciona com a Alexa)	24
	Utilizar o Tap Sound	25
09	Ligar ao Apple AirPlay 2	26
	Ligar e utilizar com um produto Apple	26
10	Instalar o suporte de parede	27
	Precauções de instalação	27
	Componentes do suporte de parede	27

11	Instalar o Soundbar por cima do suporte do televisor	28
	Componente	28
12	Atualização do Software	29
	Atualização automática	29
	Atualização por USB	29
	Inicialização	30
13	Resolução de problemas	30
14	Licença	32
15	Aviso de licença de código aberto	32
16	Notas importantes sobre a assistência	32
17	Especificações e guia	33
	Características técnicas	33

01 VERIFICAR OS COMPONENTES

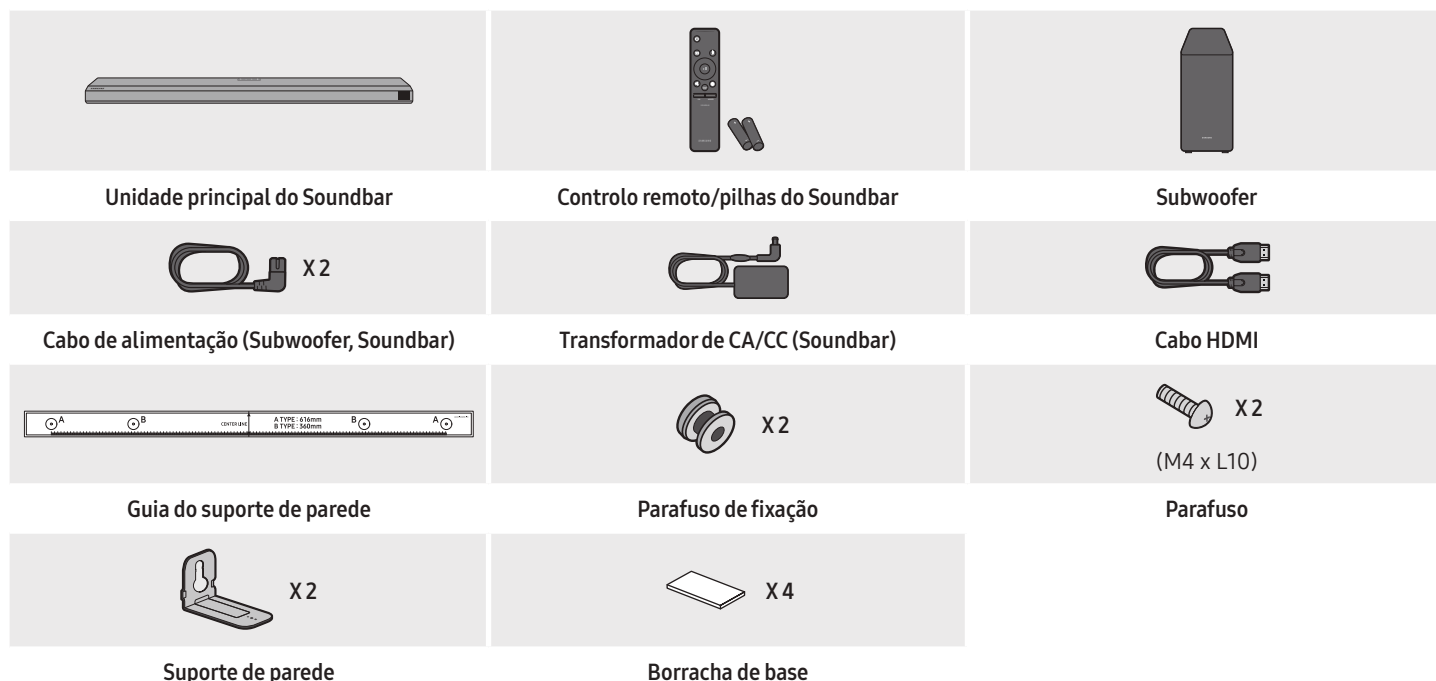



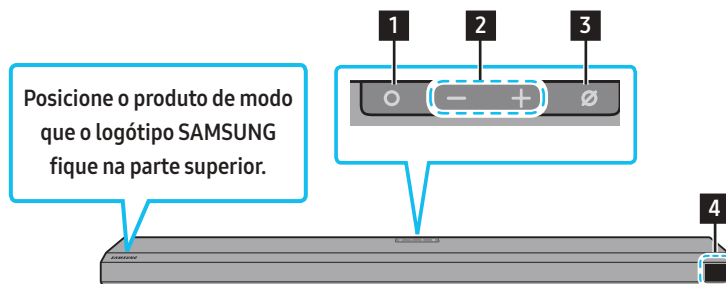

- Para obter mais informações sobre a fonte de alimentação e o consumo de energia, consulte a etiqueta no produto. (Etiqueta: Parte inferior da unidade principal do Soundbar)
- Para adquirir componentes adicionais ou cabos opcionais, entre em contacto com o Centro de assistência ou com o Atendimento ao cliente da Samsung.
- Para mais informações sobre o suporte de parede ou a borracha de base, consulte as páginas 27~29.
- A conceção, as especificações e o ecrã da aplicação estão sujeitos a alteração sem aviso prévio.
- O aspeto dos acessórios pode ser ligeiramente diferente das ilustrações acima.

02 DESCRIÇÃO GERAL DO PRODUTO

Painel frontal/Painel superior do Soundbar



1	Botão  (Multi Funções) <ul style="list-style-type: none">No modo de espera, prima o botão  (Multi Funções) para ligar o Soundbar.Prima o botão  (Multi Funções) para alterar a fonte de entrada.
2	Botão  + (Volume) <p>Ajusta o volume.</p>
3	Botão  (Microfone Ligado/Desligado) <p>Prima o botão para ligar ou desligar o microfone.</p>
4	Ecrã <p>Apresenta o modo atual e o estado do produto. D.IN → HDMI → Wi-Fi → BT</p>

- Ao ligar o cabo CA, o botão Ligar/Desligar começa a funcionar dentro de 4 a 6 segundos.
- Ao ligar esta unidade, há um atraso de 4 a 5 segundos antes de esta reproduzir som.
- Se ouvir sons provenientes da TV e do Soundbar, aceda ao menu **Definições** para o áudio da TV e mude o altifalante da TV para **Altifalante externo**.

Painel inferior do Soundbar

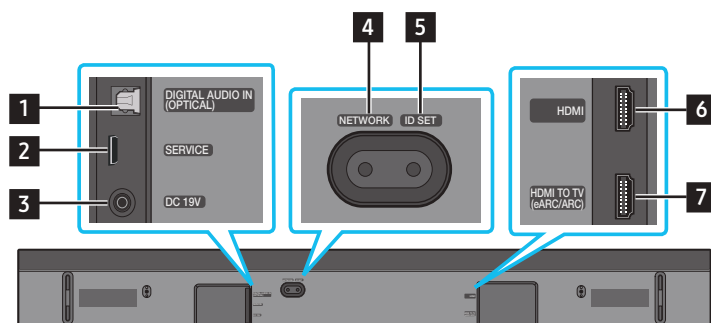

1	DIGITAL AUDIO IN (OPTICAL) <p>Ligue a uma saída digital (ótica) de um dispositivo externo. (Consulte a página 20)</p>
2	SERVICE <p>Ligue um dispositivo de armazenamento USB para atualizar o software do produto.</p>
3	DC 19V (Entrada da fonte de alimentação) <p>Ligue o transformador de CA/CC. (Consulte a página 12)</p>
4	NETWORK <p>Prima para ligar a uma rede sem fios (Wi-Fi) através da aplicação SmartThings.</p>
5	ID SET <p>Prima para ligar, sem fios, o Soundbar aos altifalantes surround e a um subwoofer. (O altifalante surround é vendido em separado.)</p>
6	HDMI <p>Permite a entrada simultânea de sinais de áudio e vídeo digitais através de um cabo HDMI. Ligue à saída HDMI de um dispositivo externo. (Consulte a página 19)</p>

- Ao desligar o cabo de alimentação do transformador de CA/CC de uma tomada elétrica, puxe a ficha.
Não puxe o cabo.
- Não ligue esta unidade ou outros componentes a uma tomada de CA até que todas as ligações entre os componentes estejam concluídas.

03 UTILIZAR O CONTROLO REMOTO DO SOUNDBAR





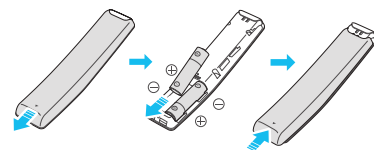

Inserir as pilhas antes de utilizar o controlo remoto (X 2 pilhas AA)

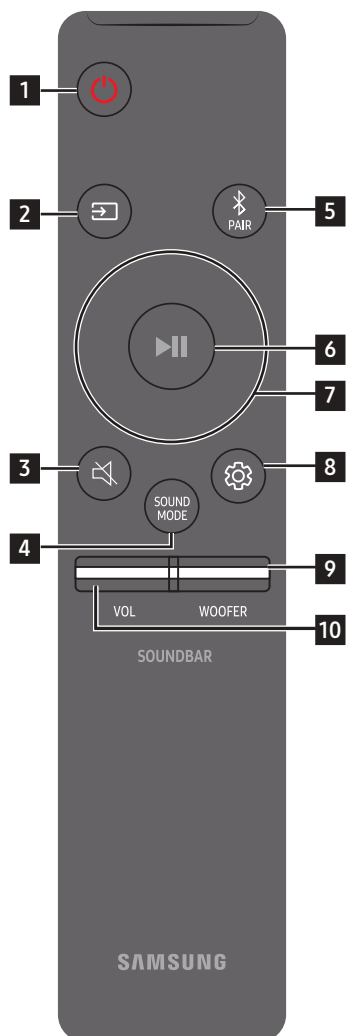





Faça deslizar a tampa posterior na direção da seta até ser totalmente removida. Insira 2 pilhas AA (1,5 V) orientadas corretamente em função das polaridades. Deslize a tampa das pilhas de volta à sua posição.

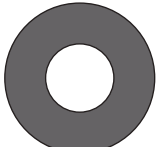

Como utilizar o controlo remoto

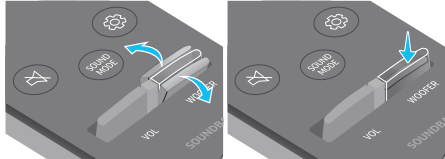

1	 Ligar/Desligar	Liga e desliga o Soundbar. <ul style="list-style-type: none">• Função Desligar automático Esta unidade desliga-se automaticamente nas seguintes situações:<ul style="list-style-type: none">• Em modo D.IN/HDMI/Wi-Fi/BT, se não existir sinal de áudio durante 18 minutos.
2	 Fonte	Prima para selecionar uma fonte ligada ao Soundbar.
3	 Sem som	Prima o botão  (Sem som) para colocar no silêncio. Prima-o novamente para repor o som.
4	 SOUND MODE	Pode escolher o modo de som desejado selecionando STANDARD , SURROUND , GAME PRO ou ADAPTIVE SOUND . <ul style="list-style-type: none">• STANDARD Emite o som original.• SURROUND Oferece um campo sonoro mais amplo do que o padrão.• GAME PRO Oferece som estereoscópico para mergulhar na ação durante os videojogos.• ADAPTIVE SOUND Analisa o conteúdo em tempo real e fornece automaticamente o campo sonoro ótimo com base nas características do conteúdo.
5	 Bluetooth PAIR	Mude o Soundbar para modo de emparelhamento por Bluetooth. Prima o botão e aguarde pelo ecrã "BT PAIRING" para ligar a um novo dispositivo Bluetooth.
6	 Reproduzir/Pausar	Pode também reproduzir ou pausar música premindo o botão.

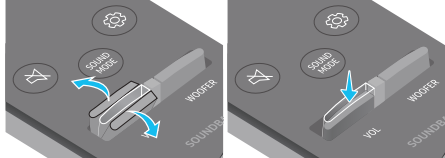
<p>7</p>	 <p>Cima/Baixo/ Esquerda/Direita</p>	 <p>Prima as áreas indicadas para selecionar Para cima/Para baixo/Para a esquerda/Para a direita.</p> <p>Prima Cima/Baixo/Esquerda/Direita no botão para selecionar ou definir funções.</p> <ul style="list-style-type: none"> • Saltar música Prima o botão Direito para selecionar o ficheiro de música seguinte. Prima o botão Esquerdo para selecionar o ficheiro de música anterior. • ID SET Utilize esta opção se o Subwoofer ou as Colunas Surround não estiverem ligados ou se for necessário voltar a ligar. Enquanto estiverem desligados, mantenha premido o botão Cima durante 5 segundos para executar a ID SET. (Consulte a página 13.)
<p>8</p>	 <p>Controlo de som</p>	<p>Quando premidos, os itens de configuração como AVA, TREBLE, BASS, SYNC, CENTER LEVEL, FRONT TOP LEVEL, e VIRTUAL ON/OFF são apresentados em sequência. Pode ajustar o item desejado ao usar os botões Cima/Baixo.</p> <ul style="list-style-type: none"> • Para controlar o volume de sons agudos ou graves, seleccione TREBLE ou BASS em Definições de som e defina o nível entre -6 e +6 com os botões Cima/Baixo. • Mantenha premido o botão  (Controlo de som) durante cerca de 5 segundos para ajustar o som a cada banda de frequência. Pode seleccionar 150 Hz, 300 Hz, 600 Hz, 1,2 kHz, 2,5 kHz, 5 kHz e 10 kHz com os botões Esquerdo/Direito e cada opção pode ser ajustada para uma definição entre -6 e +6 com os botões Cima/Baixo. (Certifique-se de que o modo de som está definido como "STANDARD".) • Para controlar o volume de cada altifalante, seleccione CENTER LEVEL ou FRONT TOP LEVEL nas Definições de som e defina o nível entre -6 e +6 com os botões Cima/Baixo. • Se o vídeo na TV e o áudio no Soundbar não estiverem sincronizados, seleccione SYNC em Controlo de som e defina o atraso de áudio para um valor entre 0 e 300 milissegundos com os botões Cima/Baixo. • SYNC só é suportado em algumas funções. • Se tiver Altifalantes Surround ligados, seleccione REAR LEVEL, REAR TOP LEVEL e utilize os botões Cima/Baixo para ajustar o volume dentro do intervalo -6 a +6. • O Altifalante VIRTUAL pode ser ligado ou desligado ON/OFF com os botões Cima/Baixo.
<p>9</p>	 <p>NÍVEL DO WOOFER (BASS)</p>	 <p>Prima o botão para cima ou para baixo para ajustar o nível do woofer (graves) para -12 ou entre -6 e +6. Para definir o volume do woofer (graves) para 0 (padrão), prima o botão.</p>
<p>10</p>	 <p>VOLUME</p>	 <p>Prima o botão para cima ou para baixo para ajustar o volume.</p> <ul style="list-style-type: none"> • Sem som Prima o botão VOL para colocar no silêncio. Prima-o novamente para repor o som.

Active Voice Amplifier (AVA)

- Analisa o ruído externo em tempo real enquanto o Soundbar está em reprodução, para que o áudio de voz possa ser sempre ouvido com nitidez.
- Não são guardados quaisquer dados durante a análise.

Utilizar os botões escondidos (botões com mais de uma função)

Botão escondido		Página de referência
Botão do controlo remoto	Função	
WOOFER (cima)	Ligar/desligar (em espera) do controlo remoto do televisor	página 11
Cima	ID SET	página 13
 (Controlo de som)	Equilíbrio de 7 bandas	página 10

Especificações de saída para diferentes modos de efeitos sonoros

Efeito	Entrada	Potência	
		Apenas com o Subwoofer	Com Subwoofer e kit de colunas traseiras sem fios
STANDARD	2.0 canais	2.1 canais	2.1 canais
	5.1 canais	3.1 canais	5.1 canais
SURROUND	2.0 canais	3.1.2 canais	5.1.4 canais
	5.1 canais	3.1.2 canais	5.1.4 canais
GAME PRO	2.0 canais	3.1.2 canais	5.1.4 canais
	5.1 canais	3.1.2 canais	5.1.4 canais
ADAPTIVE SOUND	2.0 canais	3.1.2 canais	5.1.4 canais
	5.1 canais	3.1.2 canais	5.1.4 canais

- Se a fonte de entrada for Dolby Atmos®, DTS:X, a configuração Apenas Subwoofer fornece um áudio de 3.1.2 canais, enquanto a configuração Kit de altifalantes traseiros sem fios e Subwoofer fornece um áudio de 5.1.4 canais.
- O Kit de altifalantes traseiros sem fios Samsung pode ser comprado em separado. Para comprar o kit ou o subwoofer, contacte o fornecedor onde comprou o Soundbar.
- Os Altifalantes Surround não emitem qualquer som para saídas de 2 canais enquanto o modo **STANDARD** estiver a ser utilizado. Para ativar o som dos Altifalantes Surround, altere o modo de efeitos para **SURROUND**.

Ajustar o volume do Soundbar com o telecomando de uma TV







Ajuste o volume do Soundbar com o controlo remoto do televisor.

- Esta função só pode ser utilizada com telecomandos por infravermelhos. Os controlos remotos Bluetooth (controlos remotos que requerem emparelhamento) não são suportados.
- Defina o altifalante da TV para **Altifalante externo** para utilizar esta função.
- Fabricantes que suportam esta função:
VIZIO, LG, Sony, Sharp, PHILIPS, PANASONIC, TOSHIBA, Hisense, RCA

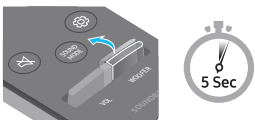
1. Desligue o Soundbar.

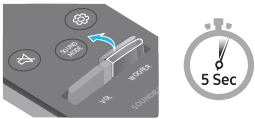
2. Mantenha premido o botão **WOOFER** durante 5 segundos.

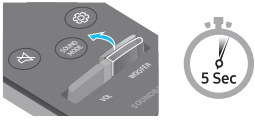
Cada vez que mantiver premido o botão **WOOFER** durante 5 segundos, o modo muda pela seguinte ordem: **“OFF-TV REMOTE”** (Modo predefinido), **“SAMSUNG-TV REMOTE”**, **“ALL-TV REMOTE”**.

Botão do controlo remoto	Ecrã	Estado
	(Modo predefinido) OFF-TV REMOTE 	Desative o controlo remoto do televisor.
	SAMSUNG-TV REMOTE 	Ative o controlo remoto por infravermelhos de um televisor Samsung.
	ALL-TV REMOTE 	Ative o controlo remoto por infravermelhos de um televisor de terceiros.

04 LIGAR O SOUNDBAR

Ligar a alimentação e as unidades

Utilize os componentes elétricos para ligar o Subwoofer e o Soundbar a uma tomada elétrica pela seguinte ordem:

- Para mais informações sobre a potência elétrica necessária e o consumo de energia, consulte a etiqueta no produto. (Etiqueta: Parte inferior da unidade principal do Soundbar)

1. Ligue o cabo de alimentação ao Subwoofer.

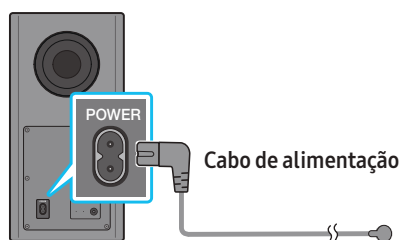

Parte de trás do Subwoofer

2. Primeiro, ligue o cabo de alimentação ao transformador de CA/CC.
Ligue o transformador de CA/CC (com o cabo de alimentação) ao Soundbar.

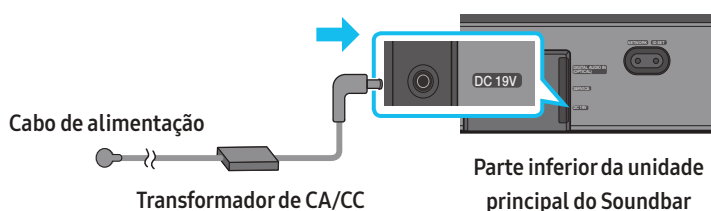

3. Ligue a alimentação ao Soundbar e ao Subwoofer. O Subwoofer é automaticamente ligado quando o Soundbar é ligado.

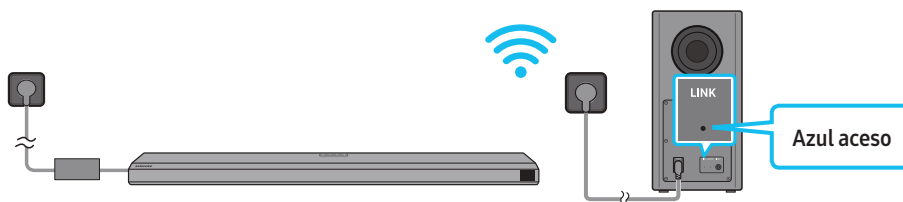

NOTA

- Ligue o Subwoofer antes de o ligar ao Soundbar.
O Subwoofer será automaticamente ligado quando ligar o Soundbar.
- Se desligar e voltar a ligar o cabo de alimentação quando o produto estiver ligado, o Soundbar liga-se automaticamente.
- Certifique-se de que coloca o transformador de CA/CC na posição horizontal sobre uma mesa ou no chão. Se posicionar o transformador de CA/CC de forma a que este fique suspenso com a entrada do cabo CA voltada para cima, poderá entrar água ou outras substâncias desconhecidas no transformador e provocar uma avaria no mesmo.

Ligar o Subwoofer manualmente

Antes de executar o procedimento de ligação manual em baixo:

- verifique se os cabos de alimentação do Soundbar e do subwoofer estão devidamente ligados.
- Certifique-se de que o Soundbar está desligado.

1. Desligue a unidade principal do Soundbar.

2. Mantenha premido o botão **ID SET** na parte de trás do subwoofer durante pelo menos 5 segundos.

- O indicador vermelho na parte de trás do Subwoofer apaga-se e o indicador azul pisca.

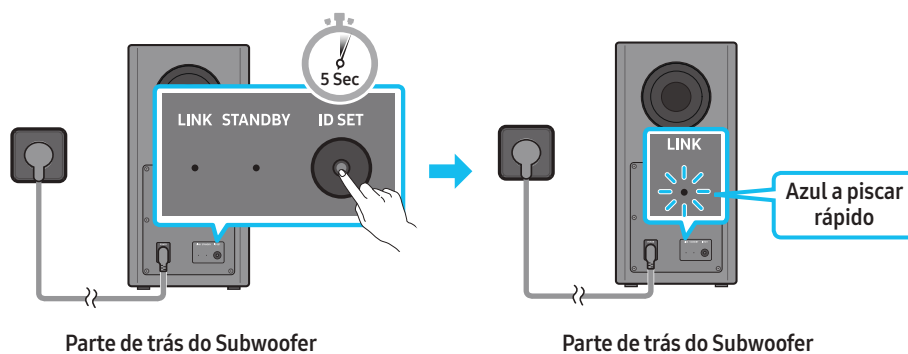

3. Mantenha o botão **Para cima** do telecomando premido durante 5 segundos.

- A mensagem **ID SET** é apresentada no ecrã do Soundbar brevemente e depois desaparece.
- O Soundbar liga-se automaticamente quando a **ID SET** estiver concluída.

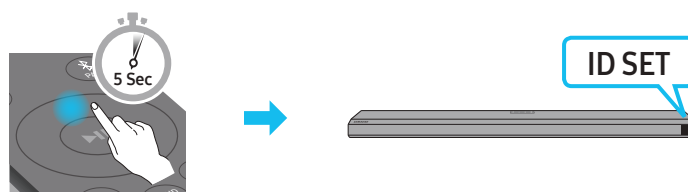

4. Verifique se o LED LINK está aceso continuamente a azul (ligação concluída).

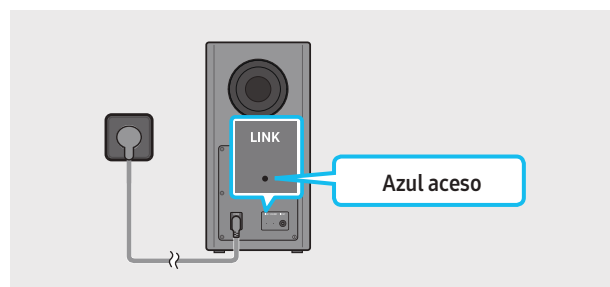

O indicador LED LINK para de piscar e fica aceso continuamente a azul quando se estabelece uma ligação entre o Soundbar e o Subwoofer sem fios.

Indicadores LED na parte de trás do Subwoofer

LED	Estado	Descrição	Resolução
<p>Azul</p>	Ligado	Ligado com sucesso (funcionamento normal)	-
	A piscar	A recuperar a ligação	Verifique se o cabo de alimentação está devidamente ligado à unidade principal do Soundbar ou aguarde cerca de 5 minutos. Se o indicador continuar a piscar, tente ligar o subwoofer manualmente. Consulte a página 12.
<p>Vermelho</p>	Ligado	Modo de espera (com a unidade principal do Soundbar desligada)	Verifique se o cabo de alimentação está devidamente ligado à unidade principal do Soundbar.
		Falha ao ligar	Estabeleça uma nova ligação. Consulte as instruções relativas à ligação manual na página 12.
<p>Vermelho e azul</p>	A piscar	Ocorreu uma avaria	Consulte as informações de contacto do Centro de Assistência Samsung presentes neste manual.

NOTA

- Se a unidade principal estiver desligada, o subwoofer sem fios entrará em modo de espera e o LED STANDBY na parte traseira do subwoofer ficará vermelho após piscar a azul várias vezes.
- Se utilizar um dispositivo que utilize a mesma frequência do Soundbar perto deste, as interferências podem causar algumas interrupções de som.

- A distância de transmissão máxima do sinal sem fios da unidade principal é de cerca de 10 m, mas pode variar consoante o ambiente de funcionamento. Se existir uma parede de aço e betão ou uma parede metálica entre a unidade principal e o subwoofer sem fios, o sistema pode não funcionar de todo porque o sinal sem fios não consegue penetrar metal.

CUIDADO

- Estão integradas antenas recetoras sem fios no subwoofer sem fios. Mantenha a unidade longe da água e da humidade.
- Para um desempenho de audição otimizado, certifique-se de que a área em torno do subwoofer sem fios e do Módulo de recetor sem fios (vendido em separado) está livre de quaisquer obstáculos.

Ligar um SWA-9500S (vendido em separado) ao Soundbar

Obtenha um verdadeiro som surround sem fios ao ligar o Kit de altifalantes traseiros sem fios Samsung (SWA-9500S, vendido em separado) ao Soundbar. Para obter informações detalhadas sobre as ligações, consulte o manual do Kit de altifalantes traseiros sem fios Samsung.

05 USAR UMA LIGAÇÃO COM FIOS AO TELEVISOR

Método 1. Ligar com um cabo HDMI

⚠ CUIDADO

- Quando o cabo HDMI e o cabo ótico estão ambos ligados, o sinal HDMI é recebido primeiro.
- Para ligar o cabo HDMI entre o televisor e o Soundbar, certifique-se de que liga os terminais assinalados com ARC. Caso contrário, o som do televisor pode não reproduzir.
- O cabo recomendado é um **High Speed HDMI Cable with Ethernet**.

Ligar uma TV compatível com HDMI ARC (canal de retorno de áudio)

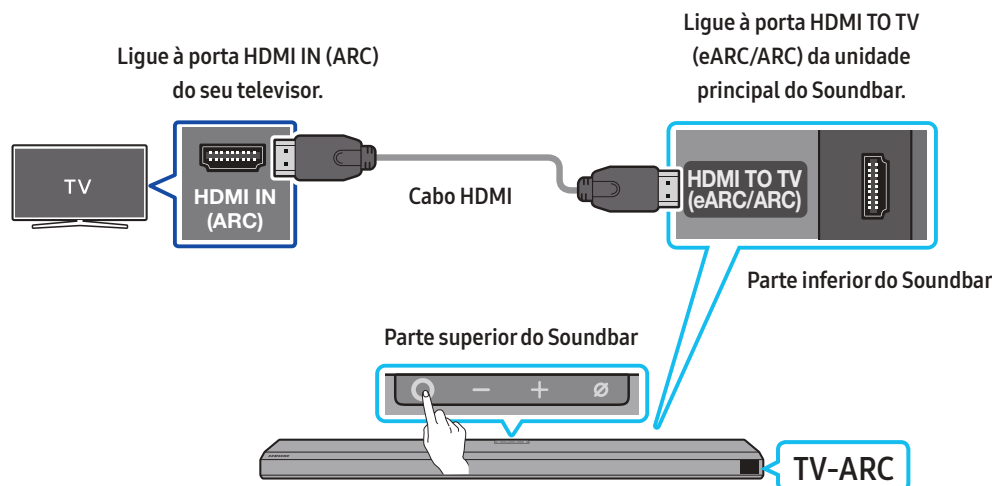

1. Com o Soundbar e o televisor desligados, ligue o cabo HDMI conforme indicado na figura.
2. Ligue o Soundbar e o televisor.
3. **"TV ARC"** surge no ecrã da unidade principal do Soundbar e o som do televisor é reproduzido pelo Soundbar.
 - Quando o som da TV não for reproduzido, prima o botão **○ (Multi Funções)** na parte superior do Soundbar ou o botão **☰ (Fonte)** no telecomando para seleccionar o modo **"D.IN"**. O ecrã apresenta a mensagem **"D.IN"** e **"TV ARC"** em sequência e o som da TV é reproduzido.
 - Quando liga uma TV compatível com a função eARC, é apresentada a mensagem **"eARC"** no ecrã e é reproduzido um som.
 - Para ligar com eARC, a função eARC no menu da TV deve estar ligada. Consulte o manual do utilizador da TV para obter mais informações sobre a definição. (p. ex., TV Samsung: Home (🏠) → Definições (⚙) → Som → Definições Especializadas → Modo HDMI-eARC (Auto))
 - Se a mensagem **"TV ARC"** não surgir no ecrã da unidade principal do Soundbar, verifique se o cabo HDMI está ligado à porta correta.
 - Utilize os botões do volume no controlo remoto do televisor para mudar o volume no Soundbar.

NOTA

- Quando ligar o televisor que suporta HDMI ARC (Canal de retorno de áudio) ao Soundbar com um cabo HDMI, pode transmitir dados de áudio e vídeo digital sem precisar de ligar um cabo ótico diferente.
- Recomendamos que utilize um cabo HDMI sem núcleo, se possível. Se utilizar um cabo HDMI com núcleo, utilize um cujo diâmetro seja inferior a 14 mm.
- Esta função não está disponível se o cabo HDMI não suportar ARC.
- Se o áudio numa emissão estiver codificado como Dolby Digital e o "Formato de saída de áudio digital" do televisor estiver definido como PCM, recomendamos que altere a definição para Dolby Digital. Se a configuração do televisor for alterada, terá uma melhor qualidade de som. (O menu do televisor poderá utilizar expressões diferentes para Dolby Digital e PCM em função do fabricante do televisor.)

Método 2. Ligar com cabo ótico

Lista de verificação pré-ligação

- Quando o cabo HDMI e o cabo ótico estão ambos ligados, o sinal HDMI é recebido primeiro.
- Quando utilizar um cabo ótico e os terminais estiverem tapados, certifique-se de que remove as tampas.

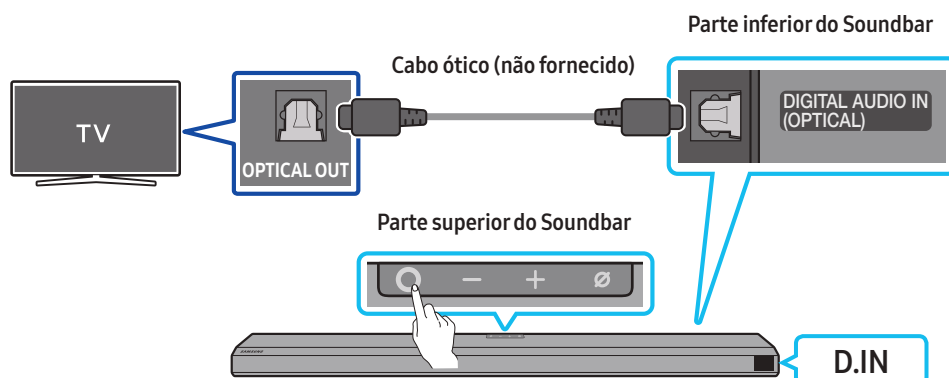

1. Com o televisor e o Soundbar desligados, liga a porta **DIGITAL AUDIO IN (OPTICAL)** no Soundbar e a porta de saída **OPTICAL** no televisor com o cabo ótico (não fornecido), como ilustrado na figura.
2. Ligue o Soundbar e o televisor.
3. Prima o botão **○ (Multi Funções)** na parte superior do Soundbar ou o botão **☞ (Fonte)** no telecomando para selecionar o modo **"D.IN"**.
4. O som do televisor é emitido a partir do Soundbar.

Utilizar a função Q-Symphony

Para a Q-Symphony, o Soundbar sincroniza com a TV Samsung para a saída de som através de dois dispositivos para um ótimo efeito surround. Quando o Soundbar está ligado, o menu, **"TV+Soundbar"** aparece por baixo do menu **Saída de Som** da TV. Selecione o menu correspondente.

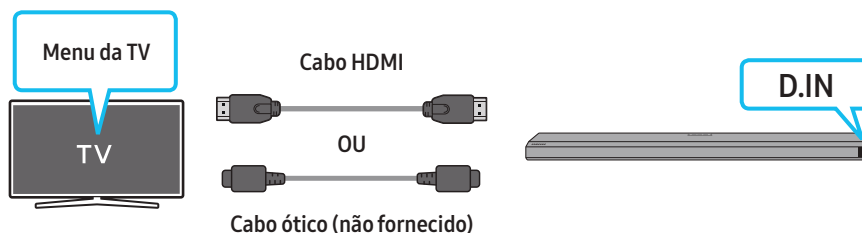

- Exemplo do menu da TV: **TV + [AV] Nome de série do Soundbar (HDMI)**

NOTA

- Pode funcionar conforme o Codec suportado pela TV.
- Esta função é suportada apenas quando o cabo HDMI ou o cabo ótico (não fornecido) está ligado.
- Esta função está disponível em algumas TV Samsung e em alguns modelos de Soundbar.

Utilizar o som Spacefit

Fornece uma qualidade de som otimizada ao analisar os espaços de escuta.

Para ativar esta função, ative o modo **Adaptive Sound+** no menu da TV Samsung.

(Home (🏠) → Definições (⚙️) → Geral → Definições do modo inteligente → Adaptive Sound+)

NOTA

- O modo de som do Soundbar será automaticamente alterado para **Adaptive Sound+** se ativar o modo **Adaptive Sound+** na TV.
- Esta função funciona quando o Soundbar estabelece ligação com alguma das suas TV Samsung.

06 USAR UMA LIGAÇÃO SEM FIOS AO TELEVISOR

Método 1. Ligar através de Bluetooth

Quando um televisor Samsung é ligado através de Bluetooth, pode ouvir som estéreo sem ter de utilizar cabos incómodos.

- Apenas pode ser ligado um televisor Samsung de cada vez.
- Pode ser ligado um televisor Samsung que suporte Bluetooth. Verifique as especificações do seu televisor.

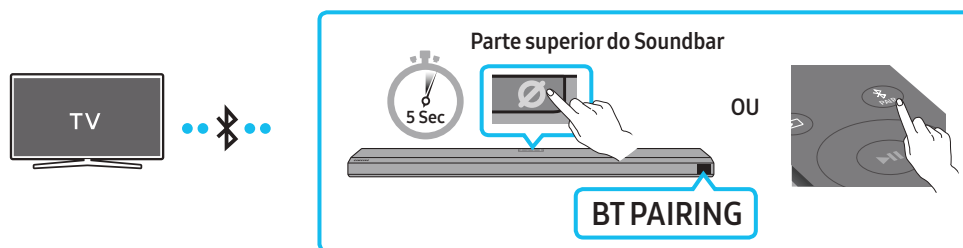

A ligação inicial

1. Prima o botão **PAIR** no telecomando do Soundbar para aceder ao modo “**BT PAIRING**”.
(OU)
 - a. Prima o botão **Multi Funções** no painel superior e, em seguida, selecione “**BT**”.
“**BT**” muda automaticamente para “**BT PAIRING**” em alguns segundos ou para “**BT READY**” se existir um registo de ligação.
 - b. Quando surgir a mensagem “**BT READY**”, mantenha premido o botão **Microfone Ligado/Desligado** no painel superior do Soundbar durante mais de 5 segundos para que seja apresentada a mensagem “**BT PAIRING**”.
2. Selecione o modo Bluetooth no televisor Samsung.
(p. ex., Home (🏠) → Definições (⚙️) → Som → Saída de som → Lista de altifalantes Bluetooth → [AV] Samsung Soundbar Q800A / Q810A (Bluetooth))
3. Selecione “[AV] Samsung Soundbar Q800A / Q810A” a partir da lista apresentada no ecrã da TV.
Os Soundbars disponíveis são identificados pela mensagem “**Need Pairing**” ou “**Paired**” na lista de dispositivos Bluetooth do televisor. Para ligar o televisor Samsung ao Soundbar, selecione a mensagem e estabeleça uma ligação.
 - Quando o televisor Samsung estiver ligado, a mensagem [TV Name] → “**BT**” surgirá no ecrã frontal do Soundbar.
4. Poderá então ouvir o som do televisor Samsung a partir do Soundbar.
 - Após ligar o Soundbar ao televisor Samsung pela primeira vez, utilize o modo “**BT READY**” para voltar a ligar.

Se ocorrer uma falha ao ligar o dispositivo

- Se já tiver um Soundbar (p. ex., [AV] Samsung Soundbar Q800A / Q810A) na lista de altifalantes da TV Samsung, remova-o.
- Depois, repita os passos 1 a 3.

Desligar o Soundbar do televisor Samsung

Prima o botão **Multi Funções** na parte superior do Soundbar ou no botão **Fonte** no telecomando para selecionar outro modo que não o “**BT**”.

- Desligar demora algum tempo porque o televisor Samsung tem de receber uma resposta do Soundbar.
(O tempo necessário para tal poderá variar em função do modelo do televisor Samsung.)

Qual é a diferença entre BT READY e BT PAIRING?

- **BT READY**: neste modo, pode voltar a ligar qualquer televisor ou dispositivo móvel Samsung que tenham sido ligados antes.
- **BT PAIRING**: neste modo, pode ligar um novo dispositivo ao Soundbar.
(Prima o botão **PAIR** no telecomando do Soundbar ou mantenha premido o botão **Microfone Ligado/Desligado** na parte superior do Soundbar durante mais de 5 segundos enquanto o Soundbar está em modo “**BT**”).

Notas sobre a ligação Bluetooth

- Localize um novo dispositivo ao alcance de 1 m para ligar via comunicação Bluetooth.
- Se lhe for pedido para introduzir um código PIN quando estiver a ligar um dispositivo Bluetooth, introduza <0000>.
- O Soundbar desliga-se automaticamente após 18 minutos quando está no modo Bluetooth Pronto.
- O Soundbar poderá não realizar corretamente a pesquisa ou a ligação Bluetooth nas seguintes circunstâncias:
 - se existir um campo elétrico forte em redor do Soundbar.
 - Se forem emparelhados vários dispositivos Bluetooth em simultâneo com o Soundbar.
 - Se o dispositivo Bluetooth estiver desligado, não estiver no devido lugar ou não funcionar corretamente.
- Os dispositivos eletrónicos podem provocar interferências rádio. Os dispositivos que geram ondas eletromagnéticas devem ser mantidos afastados da unidade principal do Soundbar - por exemplo, micro-ondas, dispositivos LAN sem fios, etc.

Método 2. Ligar através de Wi-Fi

Lista de verificação pré-ligação

- Apenas a TV Samsung tem ligações Wi-Fi disponíveis.
- Verifique se o **router sem fios (Wi-Fi)** está ligado e se **a TV está ligada ao router**.
- A TV e o Soundbar têm de estar ligados à mesma rede sem fios (Wi-Fi).
- Se o router sem fios (Wi-Fi) utilizar um canal DFS, não conseguirá estabelecer uma ligação Wi-Fi entre a TV e o Soundbar. Contacte o seu fornecedor de serviços de Internet para obter mais detalhes.
- Dado que os menus podem variar consoante o ano de fabrico, consulte o manual da TV.
- Para ligar a TV ao Soundbar através de Wi-Fi, ligue primeiro o Soundbar ao router sem fios. Consulte a página 22 para obter mais informações sobre como estabelecer uma ligação Wi-Fi.

1. Para obter mais informações sobre a ligação Wi-Fi ao Soundbar, consulte a página 22, "**Método 2. Ligar através de Wi-Fi (Rede sem fios)**".

2. Mude a fonte de entrada da TV, utilizando o menu Áudio para Soundbar.

- **TVs Samsung lançadas em 2017 ou depois**

Home (🏠) → Definições (⚙️) → Som → Saída de som → [AV] Samsung Soundbar Q800A / Q810A (Wi-Fi)

07 LIGAR A UM DISPOSITIVO EXTERNO

Método 1. Ligar através de um cabo HDMI (compatível com descodificação e reprodução Dolby Atmos)

Lista de verificação pré-ligação

- Se as opções de Saída de áudio incluírem Áudio secundário, certifique-se de que o Áudio secundário está desligado.
- Certifique-se de que o conteúdo suporta Dolby Atmos®.

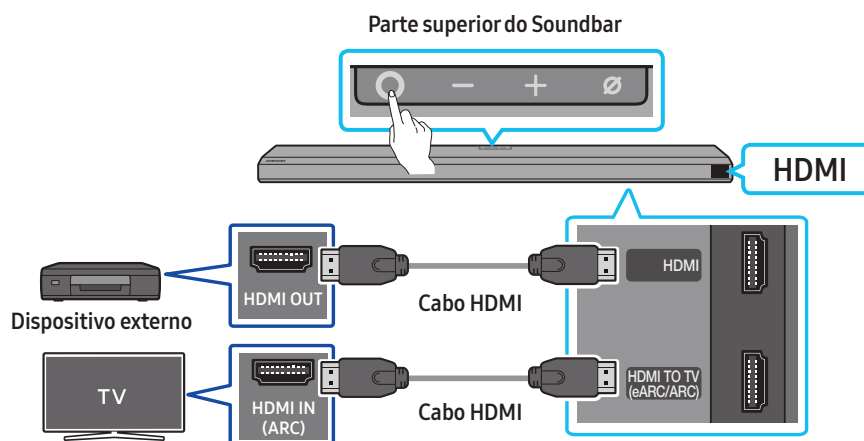

1. Utilize um cabo HDMI para ligar a porta HDMI OUT do dispositivo externo à porta HDMI na parte inferior do Soundbar.
2. Utilize um cabo HDMI para ligar a porta HDMI IN da TV à porta HDMI TO TV (eARC/ARC) na parte inferior do Soundbar.
3. Ligue o Soundbar, a TV e o dispositivo externo.
4. Prima o botão **○ (Multi Funções)** na parte superior do Soundbar ou o botão **📺 (Fonte)** no telecomando e seleccione o modo "HDMI".
5. O ecrã do Soundbar indica que o modo "HDMI" está seleccionado e o Soundbar começará a reproduzir sons.

NOTA

- **Quando utiliza o Dolby Atmos®:** Se a fonte de entrada for Dolby Atmos®, a saída será de 3.1.2 canais.
- Quando o Dolby Atmos® é ativado, "DOLBY ATMOS" é exibido no ecrã dianteiro.
- **Configurar o Dolby Atmos® no leitor Blu-Ray ou noutro dispositivo**

Abra as opções de saída áudio no menu de definições do leitor Blu-Ray, ou outro dispositivo, e certifique-se de que "Sem Codificação" está seleccionado para o fluxo de bits. Por exemplo, num leitor Blu-Ray Samsung, vá até Menu inicial → Áudio → Saída digital e seleccione Bitstream (não processado).

Especificação de sinais UHD compatíveis (3840 x 2160p)

Velocidade de fotogramas (fps)	Profundidade de cor	RGB 4:4:4	YCbCr 4:4:4	YCbCr 4:2:2	YCbCr 4:2:0
< 60	8 bit	0	0	0	0
	10 bit	-	-	0	0
	12 bit	-	-	0	0
120	8 bit	-	-	-	-
	10 bit	-	-	-	-

- A especificação compatível pode variar dependendo do dispositivo externo ligado ou das condições de utilização.

Método 2. Ligar com cabo ótico

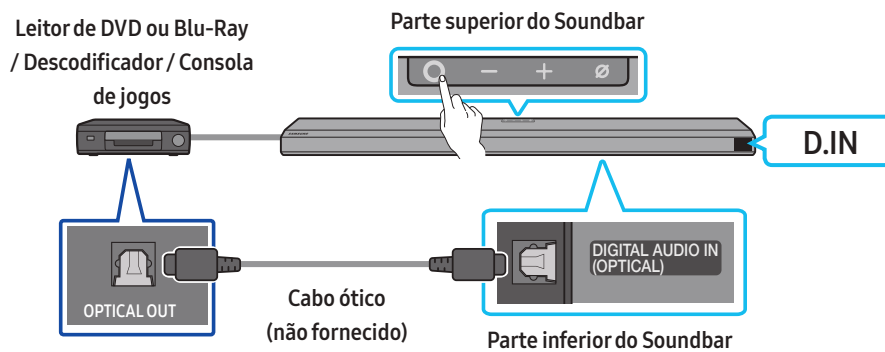

1. Utilize um cabo ótico (não fornecido) para ligar a **DIGITAL AUDIO IN (OPTICAL)** na unidade principal do Soundbar e a porta **OPTICAL OUT** no dispositivo externo.
2. Ligue o Soundbar e o dispositivo externo.
3. Para seleccionar o modo "**D.IN**", prima o botão **○ (Multi Funções)** na parte superior do Soundbar ou o botão **📺 (Fonte)** no telecomando.
4. O seu Soundbar irá reproduzir sons a partir do dispositivo externo.

08 LIGAR A UM DISPOSITIVO MÓVEL

Método 1. Ligar através de Bluetooth

Quando um dispositivo móvel é ligado através de Bluetooth, pode ouvir som estéreo sem ter de utilizar cabos incómodos.

- Quando liga um dispositivo Bluetooth emparelhado com o Soundbar desligado, o Soundbar liga-se automaticamente.

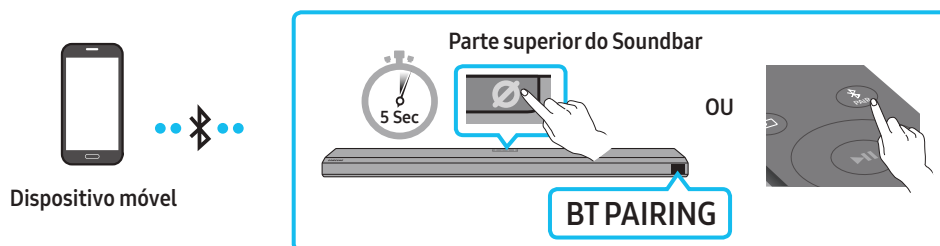

A ligação inicial

- Quando ligar a um novo dispositivo Bluetooth, certifique-se de que o dispositivo está a menos de 1 m de distância.

1. Prima o botão **PAIR** no telecomando do Soundbar para aceder ao modo “BT PAIRING”.

(OU) a. Prima o botão **Multi Funções** no painel superior e, em seguida, selecione “BT”.

“BT” muda automaticamente para “BT PAIRING” em alguns segundos ou para “BT READY” se existir um registo de ligação.

b. Quando surgir a mensagem “BT READY”, mantenha premido o botão **Microfone Ligado/Desligado** no painel superior do Soundbar durante mais de 5 segundos para que seja apresentada a mensagem “BT PAIRING”.

2. No dispositivo, selecione “[AV] Samsung Soundbar Q800A / Q810A” na lista apresentada.

- Quando o Soundbar estiver ligado ao dispositivo móvel, a mensagem [Mobile Device Name] → “BT” surgirá no ecrã frontal.

3. Reproduza os ficheiros de música a partir do dispositivo que está ligado via Bluetooth através do Soundbar.

- Após ligar o Soundbar ao dispositivo móvel pela primeira vez, utilize o modo “BT READY” para voltar a ligar.

Se ocorrer uma falha ao ligar o dispositivo

- Se já tiver um Soundbar (p. ex., “[AV] Samsung Soundbar Q800A / Q810A”) na lista de altifalantes do dispositivo móvel, remova-o.
- Repita os passos 1 e 2.

Qual é a diferença entre BT READY e BT PAIRING?

- **BT READY**: neste modo, pode voltar a ligar qualquer televisor ou dispositivo móvel Samsung que tenham sido ligados antes.
- **BT PAIRING**: neste modo, pode ligar um novo dispositivo ao Soundbar.
(Prima o botão **PAIR** no telecomando do Soundbar ou mantenha premido o botão **Microfone Ligado/Desligado** na parte superior do Soundbar durante mais de 5 segundos enquanto o Soundbar está em modo “BT”.)

Notas sobre a ligação Bluetooth

- Localize um novo dispositivo ao alcance de 1 m para ligar via comunicação Bluetooth.
- Se lhe for pedido para introduzir um código PIN quando estiver a ligar um dispositivo Bluetooth, introduza <0000>.
- O Soundbar desliga-se automaticamente após 18 minutos quando está no modo Bluetooth Pronto.
- O Soundbar poderá não realizar corretamente a pesquisa ou a ligação Bluetooth nas seguintes circunstâncias:
 - se existir um campo elétrico forte em redor do Soundbar.
 - Se forem emparelhados vários dispositivos Bluetooth em simultâneo com o Soundbar.
 - Se o dispositivo Bluetooth estiver desligado, não estiver no devido lugar ou não funcionar corretamente.
- Os dispositivos eletrónicos podem provocar interferências rádio. Os dispositivos que geram ondas eletromagnéticas devem ser mantidos afastados da unidade principal do Soundbar - por exemplo, micro-ondas, dispositivos LAN sem fios, etc.
- O Soundbar suporta dados SBC (44,1 kHz, 48 kHz).
- Ligue apenas a um dispositivo Bluetooth que suporte a função A2DP (AV).
- Não poderá ligar o Soundbar a um dispositivo Bluetooth que apenas suporte a função HF (mãos livres).
- Ao ligar o Soundbar a um dispositivo Bluetooth, coloque-os o mais perto possível um do outro.
- Quanto maior a distância entre o Soundbar e o dispositivo Bluetooth, menor será a qualidade do som.
A ligação Bluetooth poderá ser quebrada se os dispositivos estiverem fora do alcance.
- A ligação Bluetooth poderá não funcionar conforme pretendido em áreas com má receção.

- Um dispositivo Bluetooth poderá experienciar ruído ou uma avaria sob as seguintes condições:
 - Quando o corpo está em contacto com o transmissor de sinal no dispositivo Bluetooth ou Soundbar
 - Em cantos ou quando existe um obstáculo nas proximidades, tais como uma parede ou uma divisória, onde possam ocorrer alterações elétricas.
 - Quando exposto a interferências por rádio por outros produtos em funcionamento nas mesmas gamas de frequências, como equipamentos médicos, micro-ondas e dispositivos LAN sem fios.
 - Obstáculos como portas e paredes poderão ainda influenciar a qualidade do som, mesmo que os dispositivos se encontrem dentro do alcance.
- Tenha em consideração que se a opção de Bluetooth estiver a ser utilizada, não é possível emparelhar o Soundbar com outro dispositivo Bluetooth.
- Este dispositivo sem fios pode causar interferência elétrica durante a utilização.

Desligar o dispositivo Bluetooth de um Soundbar

Pode desligar um dispositivo Bluetooth de um Soundbar. Para obter instruções, consulte o manual do utilizar do dispositivo Bluetooth.

- O Soundbar será desligado.
- Quando o Soundbar for desligado do dispositivo Bluetooth, o Soundbar apresentará “BT DISCONNECTED” no ecrã dianteiro.

Desligar o Soundbar do dispositivo Bluetooth

Prima o botão **O (Multi Funções)** na parte superior do Soundbar ou o botão **(Fonte)** no telecomando para mudar do modo “BT”.

- Desligar demora algum tempo porque o dispositivo Bluetooth tem de receber uma resposta do Soundbar. (O tempo necessário para desligar poderá variar em função do dispositivo Bluetooth)
- Quando o Soundbar for desligado do dispositivo Bluetooth, o Soundbar apresentará “BT DISCONNECTED” no ecrã dianteiro

Método 2. Ligar através de Wi-Fi (Rede sem fios)

Para ligar o Soundbar a um dispositivo móvel através da rede sem fios (Wi-Fi), precisa da aplicação **SmartThings**.

A ligação inicial

1. Instale e inicie a aplicação **SmartThings** a partir do dispositivo móvel (smartphone ou tablet).
2. Na aplicação, siga as instruções no ecrã para adicionar o Soundbar.
 - O pop-up automático (a segunda captura de ecrã abaixo) poderá não aparecer em alguns dispositivos móveis. Se a janela pop-up não aparecer, prima “+” no ecrã **Home**. O Soundbar é adicionado à aplicação.

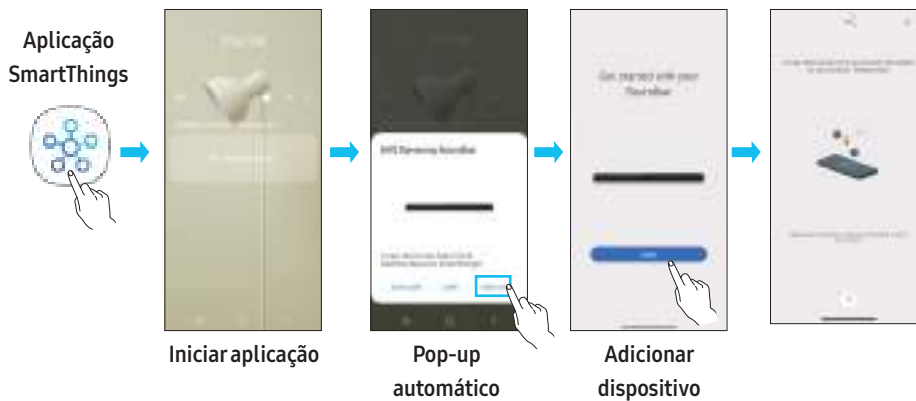

Introdução à Amazon Alexa (Alexa Incorporada)

- Amazon Alexa é um serviço fornecido pela Amazon.
- Dependendo do modelo ou da área geográfica onde se encontra, esta função poderá não ser suportada.
- Esta função suporta apenas alguns idiomas e as funções suportadas podem diferir dependendo da zona geográfica.
- Para obter mais informações sobre a compatibilidade ou as especificações do produto, consulte o website da Samsung (www.samsung.com).

Com a Alexa, pode reproduzir música, ouvir notícias, consultar previsões meteorológicas e controlar os aparelhos de casa.

Para utilizar a Amazon Alexa, é necessária uma conta Amazon para ligar o Soundbar através da rede.

1. Instale a aplicação **SmartThings** no dispositivo móvel e inicie-a.
2. Siga as instruções na aplicação para introduzir a conta da Alexa e, em seguida, inicie sessão no serviço.

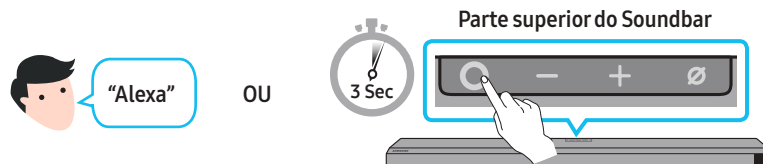

3. Chame a Alexa ou prima o botão **○ (Multi Funções)** no Soundbar durante 3 segundos para utilizar o serviço da Alexa.
 - Mantenha premido o botão **○ (Multi Funções)** durante 3 segundos para chamar a Alexa. Diga com o botão premido para ativar o reconhecimento de voz.

Utilizar comandos de voz para controlar o Soundbar

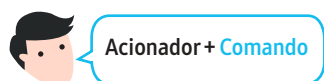

Ações a experimentar	Exemplos do que dizer
Controlar o volume	"Alexa, umenta o volume. "
	"Alexa, diminui o volume. "
Ouvir conteúdo em streaming do Amazon Music	"Alexa, toca música jazz. "
Controlar a reprodução	"Alexa, reproduz a música seguinte. "
	"Alexa, para a música. "
	"Alexa, que música é esta? "
Informações de meteorologia	"Alexa, como está o tempo? "
Agendamento de temporizadores	"Alexa, ativa um temporizador para 10 minutos. "

Introdução à Alexa com um Produto Amazon (Funciona com a Alexa)

- Dependendo do modelo ou da área geográfica onde se encontra, esta função poderá não ser suportada.
- Esta função suporta apenas alguns idiomas e as funções suportadas podem diferir dependendo da zona geográfica.
- Para obter mais informações sobre a compatibilidade ou as especificações do produto, consulte o website da Samsung (www.samsung.com).
- Este serviço é fornecido pela Amazon e pode terminar a qualquer momento. A Samsung não assume a responsabilidade pela disponibilidade do serviço.
- O ecrã da aplicação Amazon Alexa está sujeito a alteração sem aviso prévio.

Ligar e utilizar com um produto Amazon (Amazon Echo)

Utilize um produto Amazon Echo para controlar o seu Soundbar e desfrutar dos serviços de música oferecidos pelo Amazon Echo.

Para utilizar a Amazon Alexa, é necessária uma conta Amazon para ligar o Soundbar através da rede.

1. Instale a aplicação **SmartThings** no dispositivo móvel e inicie-a.
2. Siga as instruções na aplicação para introduzir a conta da Alexa e, em seguida, inicie sessão no serviço.

Utilizar comandos de voz para controlar o Soundbar

- O seu Soundbar só suporta o serviço de música da Amazon Echo. Outros serviços fornecidos pela Amazon Echo, tais como notícias e meteorologia, só podem ser acedidos através do seu produto Amazon Echo.



Acionador + Comando + Nome do altifalante

* Para utilizar comandos de voz para o Soundbar com o nome “Sala de estar”

Ação	Comando de Voz
Para definir o nível de volume para 5	“Alexa, ajusta o volume para 5 na Sala de estar ”
Para aumentar nível de volume	“Alexa, aumenta o volume na Sala de estar ”
Para desativar o som	“Alexa, desativa o som na Sala de estar ”
Para ouvir uma estação de rádio com o nome KISS FM	“Alexa, reproduz a Kiss FM na Sala de estar ”
Para reproduzir a música seguinte	“Alexa, reproduz a música seguinte na Sala de estar ”
Para parar o áudio	“Alexa, para o áudio na Sala de estar ”
Para desativar o áudio	“Alexa, desativa o áudio na Sala de estar ”

Utilizar o Tap Sound

Toque no Soundbar com o seu dispositivo móvel para reproduzir o som do conteúdo do dispositivo móvel no Soundbar.

- Dependendo do dispositivo móvel utilizado, esta função poderá não ser suportada.
- Esta função só é compatível com dispositivos móveis Samsung com Android 8.1 ou posterior.

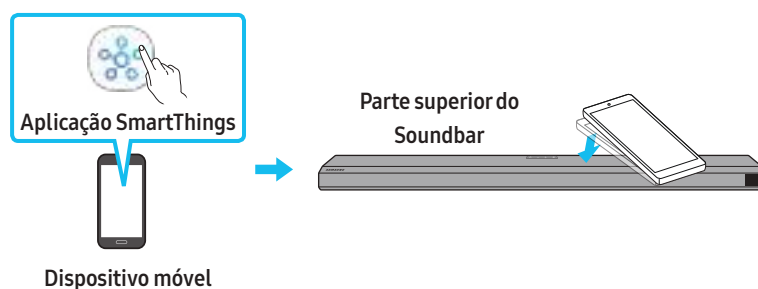

1. Ative a função **Tap Sound** no seu dispositivo móvel.
 - Para obter detalhes sobre como ativar a função, consulte “**Configurar a função Tap Sound**” abaixo.
2. Toque no Soundbar com o dispositivo móvel. Selecione “**Start now**” na janela da mensagem que é apresentada. É estabelecida uma ligação via Bluetooth entre o dispositivo móvel e o Soundbar.
3. Reproduza o som do conteúdo do dispositivo móvel através do Soundbar.
 - Esta função liga um dispositivo móvel ao Soundbar através de Bluetooth ao detetar a vibração que ocorre quando o dispositivo toca no Soundbar.
 - Tenha cuidado para que o dispositivo não toque nas arestas do Soundbar. Poderá riscar ou danificar o Soundbar ou o dispositivo móvel.
 - Recomendamos que o dispositivo móvel seja protegido com uma capa. Toque ligeiramente na parte plana da parte superior do Soundbar, sem utilizar força excessiva.
 - Para utilizar esta função, atualize a aplicação **SmartThings** com a versão mais recente. Dependendo da versão da aplicação, esta função poderá não ser suportada.

Configurar a função Tap Sound

Utilize a aplicação **SmartThings** para ativar a função **Tap View, Tap Sound**.

1. Execute a aplicação **SmartThings** no dispositivo móvel.
2. Selecione (☰ → ⚙) no ecrã da aplicação **SmartThings** apresentada no dispositivo móvel.
3. Ative “**Tap View, Tap Sound**” para ativar a função quando um dispositivo móvel se aproximar do Soundbar. A função é ativada.

NOTA

- A função **Tap Sound** não funciona se o dispositivo móvel estiver no modo de poupança de energia.
- A função **Tap Sound** poderá não funcionar se houver dispositivos que causem interferências rádio, tais como dispositivos elétricos, perto do Soundbar. Certifique-se de que os dispositivos que podem causar interferência rádio são colocados a uma distância adequada do Soundbar.

09 LIGAR AO APPLE AIRPLAY 2

Esta funcionalidade pode não estar disponível em alguns países.

Ligar e utilizar com um produto Apple

- Com o AirPlay 2, pode controlar o sistema de áudio de casa a partir do iPhone, iPad, HomePod ou da Apple TV.
- Este Soundbar da Samsung é compatível com o AirPlay 2 e requer o iOS 11.4 ou posterior.

NOTA

- Confirme se o Soundbar está ligado à rede Wi-Fi. (Consulte **Método 2. Ligar através de Wi-Fi (Rede sem fios)**)

10 INSTALAR O SUPORTE DE PAREDE

Precauções de instalação

- Instale apenas em paredes verticais.
- Não instale em locais expostos a altas temperaturas ou a uma elevada percentagem de humidade.
- Verifique se a parede é suficientemente resistente para suportar o peso do produto. Caso não seja, deve reforçar a parede ou optar por outro local para instalar o produto.
- Compre e utilize os parafusos de fixação ou buchas adequados para o tipo de parede em questão (pladur, placa de ferro, madeira, etc.). Caso seja possível, fixe os parafusos de suporte em montantes de parede.
- Compre parafusos próprios para a montagem em parede de acordo com o tipo e a espessura da parede onde pretende instalar o Soundbar.
 - Diâmetro: M5
 - Comprimento: 35 mm ou maiores, preferencialmente.
- Ligue os cabos da unidade aos dispositivos externos antes de instalar o Soundbar na parede.
- Antes da instalação, deve garantir que a unidade está desligada e que a respetiva ficha está desligada da tomada. Caso contrário, esta poderá provocar um choque elétrico.

Componentes do suporte de parede

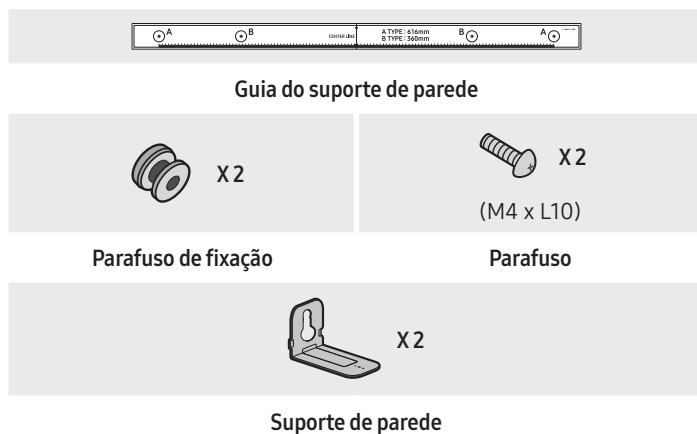

1. Coloque o **Guia de suporte de parede** encostado à superfície da parede.
 - O **Guia de suporte de parede** deve ficar nivelado.
 - Se a TV estiver montada na parede, instale o Soundbar, pelo menos, 5 cm abaixo da TV.

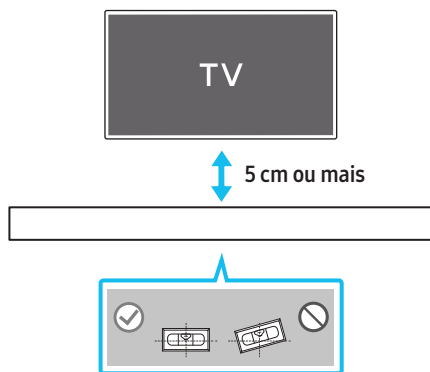

2. Alinhe a **Linha central do guia de suporte de parede** com o centro da TV (se estiver a montar o Soundbar por baixo da TV) e, em seguida, fixe o **Guia de suporte de parede** à parede com fita adesiva.
 - Se não estiver a montar por baixo da TV, coloque a **Linha central** no centro da área de instalação.

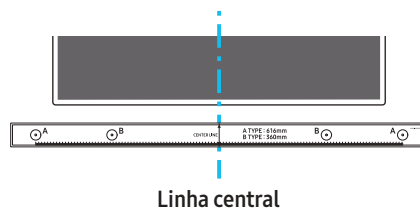

3. Utilize a ponta de uma caneta ou um lápis afiado para furar o centro das imagens de **TIPO A**, em cada extremidade do Guia, para assinalar os orifícios dos parafusos de suporte e remova o **Guia de suporte de parede**.

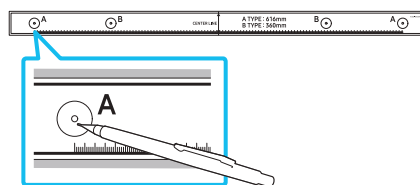

4. Faça um orifício na parede em cada marca com uma ferramenta de perfuração de dimensão apropriada.
 - Se as marcações não corresponderem às posições dos pinos, certifique-se de que insere os suportes ou parafusos Molly nos orifícios antes de inserir os parafusos de suporte. Certifique-se de que a dimensão dos orifícios perfurados corresponde às buchas e parafusos Molly a utilizar.
5. Coloque um parafuso (não fornecido) em cada **Parafuso de fixação** e aperte cada um firmemente nos orifícios de parafuso de suporte.

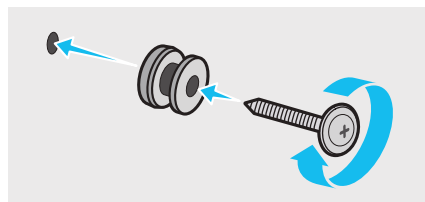

6. Instale os 2 **suportes de parede** na orientação correta na parte inferior do Soundbar, utilizando 2 **Parafusos**.

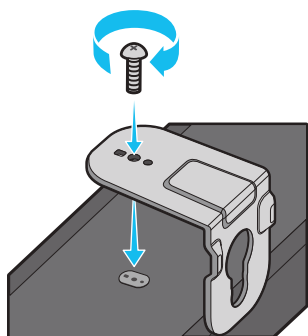

- Durante a montagem, certifique-se de que a parte de suporte dos **Suportes de parede** está localizada na parte de trás do Soundbar.

Parte de trás do Soundbar

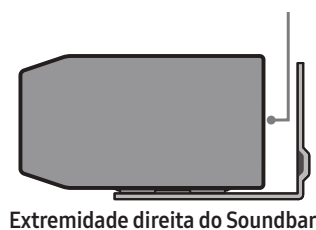

Extremidade direita do Soundbar

7. Instale o Soundbar com os **Suportes de parede** ao pendurar os **Suportes de parede** nos **Parafusos de suporte** na parede.

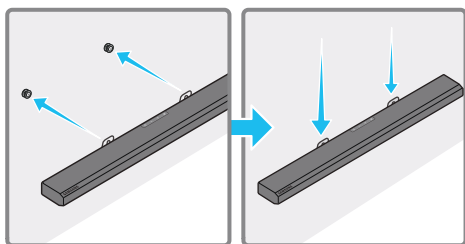

8. Deslize o Soundbar para baixo, tal como indicado abaixo, para que os **Suportes de Parede** fiquem apoiados de forma segura nos **Parafusos de Suporte**.

- Introduza os **Parafusos de suporte** na parte larga (inferior) dos **Suportes de parede** e, em seguida, deslize os **Suportes de parede** para baixo de forma a fixar os **Suportes de parede** firmemente nos **Parafusos de suporte**.

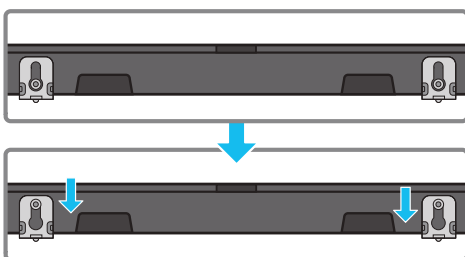

11 INSTALAR O SOUNDBAR POR CIMA DO SUPORTE DO TELEVISOR

Componente



X 4

Borracha de base

Para instalar, fixe as **borrachas de base** na parte inferior do Soundbar antes de o colocar por cima do suporte do televisor. Certifique-se de que fixa as **Borrachas de base** de modo que não ultrapassem as extremidades do suporte da TV. Consulte a figura abaixo.

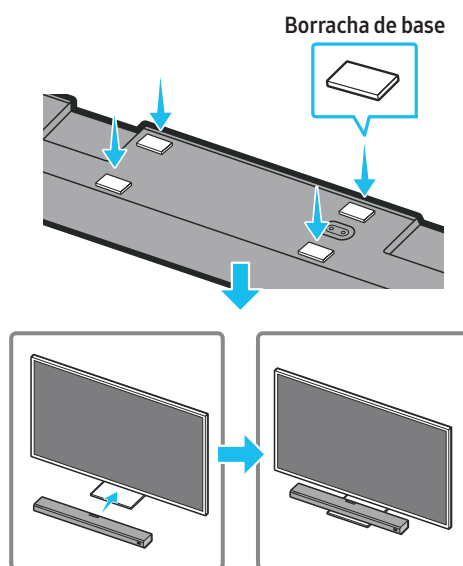

Coloque o Soundbar sobre o suporte do televisor.

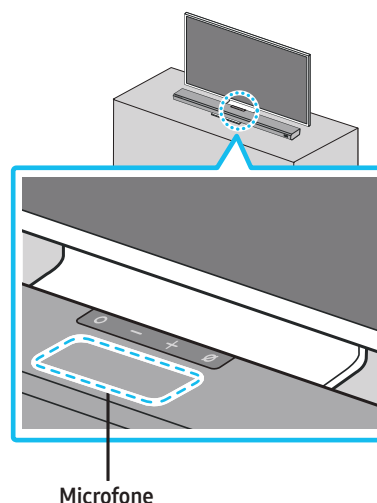

Microfone

Alinhe o centro do Soundbar com o centro da TV, conforme ilustrado na imagem, e coloque cuidadosamente o Soundbar no suporte da TV. Neste momento, coloque o microfone na parte da frente do suporte para que não haja interferência com o reconhecimento de voz.

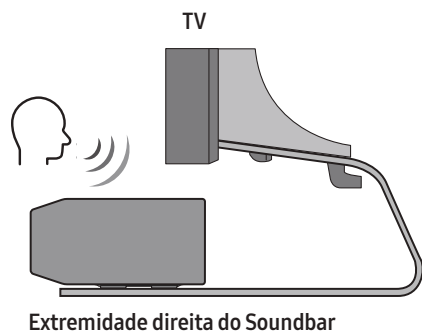

NOTA

- Certifique-se de que o Soundbar é colocado sobre uma superfície plana e sólida.
- Caso não esteja suficientemente afastado da TV, podem ocorrer problemas acústicos e de reconhecimento de voz.

12 ATUALIZAÇÃO DO SOFTWARE

Atualização automática

Quando o Soundbar está ligado à Internet o software é atualizado automaticamente, mesmo quando o Soundbar está desligado.

- Para utilizar a função de atualização automática, o Soundbar tem de estar ligado à Internet.

A ligação Wi-Fi do Soundbar é cortada se o cabo de alimentação do Soundbar for desligado ou se houver uma falha de energia. Se ocorrer uma falha de energia, quando a energia voltar ou quando voltar a ligar o cabo de alimentação, ligue o Soundbar e volte a ligá-lo à Internet.

Atualização por USB

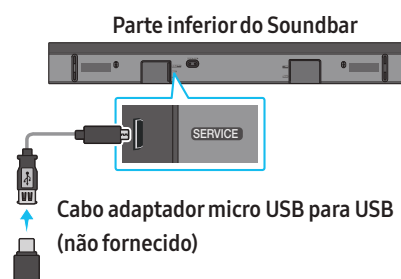

A Samsung poderá disponibilizar atualizações do firmware do sistema do Soundbar no futuro.

Quando uma atualização estiver disponível, pode atualizar o Soundbar ao ligar a unidade USB que contém o firmware da atualização à porta de **SERVICE** do Soundbar.

1. Aceda ao site da Samsung (www.samsung.com) → procure o nome do modelo a partir da opção do menu de apoio ao cliente.
 - Para mais informações sobre a atualização, consulte o Guia de Atualizações.
2. Transfira o ficheiro de atualização (tipo USB).
3. Extraia o ficheiro para criar uma pasta com o nome do ficheiro.
4. Guarde a pasta criada num dispositivo USB e, em seguida, ligue-o ao Soundbar.
5. Ligue o Soundbar. Em seguida, o produto é atualizado em 3 minutos com indicação da mensagem, "UPDATE".
 - Durante a atualização, não o desligue nem remova o dispositivo USB.
 - Se não aparecer "UPDATE" na janela do ecrã, remova o cabo de alimentação do Soundbar e, em seguida, volte a ligá-lo.
 - Se estiver instalada a versão mais recente, não é realizada nenhuma atualização.
 - A atualização poderá não ser suportada, dependendo do tipo de USB.

Inicialização

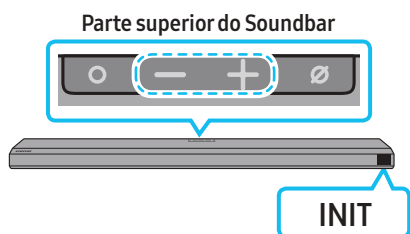

Com o Soundbar ligado, prima os botões de **— + (Volume)** no corpo, simultaneamente, durante pelo menos 5 segundos. A mensagem “INIT” surge no ecrã e o Soundbar é inicializado.

⚠ CUIDADO

- Todas as definições do Soundbar são inicializadas. Certifique-se de que efetua esta ação apenas quando é necessário inicializar.

13 RESOLUÇÃO DE PROBLEMAS

Antes de solicitar assistência, verifique o seguinte.

O Soundbar não se liga

- Verifique se o cabo de alimentação do Soundbar está corretamente inserido na tomada.

O Soundbar funciona de forma errática

- Após remover o cabo de alimentação, insira-o de novo.
- Remova o cabo de alimentação do dispositivo externo e tente novamente.
- Se não existir sinal, o Soundbar desliga-se automaticamente após um determinado período de tempo. Ligue o Ligar/Desligar. (Consulte a página 9.)

No caso de o telecomando não funcionar

- Aponte o telecomando diretamente para o Soundbar.
- Troque as pilhas por umas novas.

O Soundbar não emite qualquer som

- O volume do Soundbar está demasiado baixo ou em silêncio. Ajuste o volume.
- Quando ligar qualquer dispositivo externo (STB, dispositivo Bluetooth, dispositivo móvel, etc.), ajuste o volume do mesmo.
- Para aceder à saída de som no televisor, selecione Soundbar. (Televisor Samsung: Home (🏠) → Definições (⚙) → Som → Saída de Som → Selecionar Soundbar)
- A ligação dos cabos ao Soundbar não pode estar solta. Desligue o cabo e volte a ligá-lo.
- Remova completamente o cabo de alimentação, volte a ligá-lo e ligue a alimentação.
- Inicialize o produto e tente novamente. (Consulte a página 30.)

O Subwoofer não emite qualquer som

- Verifique se o indicador LED na parte de trás do Subwoofer está ligado a azul. Volte a ligar o Soundbar e o Subwoofer se o indicador estiver a piscar a azul ou se tiver passado para vermelho. (Consulte a página 12.)
- Poderá ter problemas se houver um obstáculo entre o Soundbar e o Subwoofer. Coloque os dispositivos numa zona afastada de obstáculos.
- A ligação pode ser interrompida por outros dispositivos que se encontrem a emitir sinais de radiofrequência nas proximidades. Mantenha a sua coluna afastada desses dispositivos.
- Remova o cabo de alimentação e volte a ligá-lo.

O volume do Subwoofer está demasiado baixo

- O volume original do conteúdo que está a reproduzir pode ser baixo. Tente ajustar o nível do Subwoofer. (Consulte a página 10.)
- Aproxime a coluna do Subwoofer de si.

Caso a TV não esteja ligada via HDMI TO TV (eARC/ARC)

- Verifique se o cabo HDMI está corretamente ligado ao terminal ARC. (Consulte a página 15.)
- A ligação pode não ser estabelecida devido à ligação do dispositivo externo (descodificador, consola de jogos, etc.). Ligue diretamente o Soundbar.
- O modo HDMI-CEC pode não estar ativado no televisor. Ligue o CEC no menu do televisor. (Televisor Samsung: Home (🏠) → Definições (⚙️) → Geral → Gestor de Dispositivos Externos → Anynet+ (HDMI-CEC) ON) No caso de não ser possível estabelecer a ligação Bluetooth
- Para ligar com eARC, a função eARC no menu da TV deve estar ligada. (Televisor Samsung: Home (🏠) → Definições (⚙️) → Som → Definições Especializadas → Modo HDMI-eARC (Auto))

Não há som ao ligar a TV no modo HDMI TO TV (eARC/ARC)

- O seu dispositivo não consegue reproduzir o sinal de entrada. Altere a saída de áudio do televisor para PCM ou Dolby Digital. (Para um televisor Samsung: Home (🏠) → Definições (⚙️) → Som → Definições Especializadas → Digital Output Audio Format)

O Soundbar não estabelece ligação através de Bluetooth

- Ao ligar um novo dispositivo, mude para "BT PAIRING" para estabelecer ligação. (Prima o botão **PAIR** no telecomando ou o botão **🔊 (Microfone Ligado/Desligado)** no corpo durante pelo menos 5 segundos.)
- Se o Soundbar estiver ligado a outro dispositivo, desligue esse dispositivo primeiro para trocar de dispositivo.
- Ligue-o novamente após remover a lista de altifalantes Bluetooth no dispositivo a ligar. (Televisor Samsung: Home (🏠) → Definições (⚙️) → Som → Saída de Som → Lista de Altifalantes Bluetooth)
- A ligação automática do televisor poderá estar desativada. Enquanto o Soundbar estiver no modo "BT READY", mantenha premido o botão **Esquerdo** no telecomando do Soundbar durante 5 segundos para selecionar **ON-TV CONNECT**. Se vir **OFF-TV CONNECT**, mantenha premido novamente o botão **Esquerdo** durante 5 segundos para mudar a seleção.
- Remova o cabo de alimentação, volte a ligá-lo e, em seguida, tente novamente.
- Inicialize o produto e tente novamente. (Consulte a página 30.)

O som é cortado quando ligado através de Bluetooth

- Alguns dispositivos podem provocar interferências de rádio se estiverem demasiado perto do Soundbar, como acontece com micro-ondas, routers sem fios, etc.
- Se o seu dispositivo ligado através de Bluetooth se afastar demasiado do Soundbar, poderá fazer com que o som seja cortado. Aproxime o dispositivo do Soundbar.
- Se uma parte do seu corpo estiver em contacto com o transmissor de Bluetooth ou se o produto for instalado em móveis de metal, o som pode ser cortado. Verifique o ambiente de instalação e as condições para a utilização.

Não é possível ligar à rede Wi-Fi

- Verifique se o router sem fios está ligado.
- Desligue o router, volte a ligá-lo e, em seguida, tente novamente.
- Não será possível ligar o Soundbar se o sinal sem fios for demasiado fraco. Experimente deslocar o router para um local mais próximo do Soundbar ou eliminar quaisquer obstáculos que estejam entre o Soundbar e o router, se possível.
- Se o seu router sem fios for novo, será necessário reconfigurar as definições de rede da coluna.

O Soundbar não se liga automaticamente com a TV

- Quando desliga o Soundbar enquanto vê televisão, a sincronização da energia com o televisor é desativada. Primeiro, desligue o televisor.

A função AVA não se encontra disponível nos seguintes casos.

- A função AVA não estará disponível utilizando a função Q-symphony.
- A função AVA não estará disponível quando o microfone estiver desligado.

14 LICENÇA



Dolby, Dolby Atmos, and the double-D symbol are registered trademarks of Dolby Laboratories Licensing Corporation. Manufactured under license from Dolby Laboratories. Confidential unpublished works. Copyright © 2012-2020 Dolby Laboratories. All rights reserved.



For DTS patents, see <http://patents.dts.com>. Manufactured under license from DTS, Inc. (for companies headquartered in the U.S./Japan/Taiwan) or under license from DTS Licensing Limited (for all other companies). DTS, DTS:X Pro, DTS:X, and the DTS:X logo are registered trademarks or trademarks of DTS, Inc. in the United States and other countries. © 2020 DTS, Inc. ALL RIGHTS RESERVED.



The terms HDMI and HDMI High-Definition Multimedia Interface, and the HDMI Logo are trademarks or registered trademarks of HDMI Licensing Administrator, Inc. in the United States and other countries.



- Usa o teu telemóvel, tablet ou computador como comando do Spotify. Vai a spotify.com/connect para saberes como
 - O software do Spotify está sujeito a licenças de terceiros que podem ser encontradas aqui: <https://www.spotify.com/connect/third-party-licenses>.
-



- Apple, AirPlay, iPhone, iPad, HomePod, and Apple TV are trademarks of Apple Inc., registered in the U.S. and other countries.
 - Use of the Works with Apple badge means that an accessory has been designed to work specifically with the technology identified in the badge and has been certified by the developer to meet Apple performance standards.
-

15 AVISO DE LICENÇA DE CÓDIGO ABERTO

Para enviar dúvidas ou pedidos para questões relacionadas com código aberto, contacte a Samsung Open Source (<http://opensource.samsung.com>)

16 NOTAS IMPORTANTES SOBRE A ASSISTÊNCIA

- As figuras e as ilustrações deste Manual do utilizador são fornecidas apenas para referência e podem ser diferentes do aspeto real do produto.
- Será cobrada uma taxa administrativa se:
 - (a) solicitar a assistência de um técnico e não existir qualquer defeito no produto (ou seja, se não tiver lido o manual do utilizador).
 - (b) levar a unidade a um centro de reparação e não existir qualquer defeito no produto (ou seja, se não tiver lido o manual do utilizador).
- Será informado do montante da taxa administrativa antes da visita de um técnico.

17 ESPECIFICAÇÕES E GUIA

Características técnicas

Nome do modelo	HW-Q800A / HW-Q810A
Peso	3,6 kg
Dimensões (L x A x P)	980,0 x 60,0 x 115,0 mm
Intervalo de temperatura de funcionamento	+5 °C a +35 °C
Intervalo de humidade de funcionamento	10% ~ 75%
AMPLIFICADOR Potência de saída nominal	((30 W x 4) + (20 W x 2) + 10 W) + 160 W
Formatos de reprodução suportados	Dolby 5.1ch/Dolby Digital Plus/Dolby TRUE HD/Dolby ATMOS DTS 5.1ch/DTS HD/DTS-HD Master Audio/DTS:X/LPCM 8Ch
POTÊNCIA DE SAÍDA DO DISPOSITIVO SEM FIOS Potência máx. do transmissor Wi-Fi	100 mW a 2,4 GHz – 2,4835 GHz, 200 mW a 5,15 GHz – 5,25 GHz, 100 mW a 5,25 GHz – 5,35 GHz e 5,47 GHz – 5,725 GHz
POTÊNCIA DE SAÍDA DO DISPOSITIVO SEM FIOS Potência máx. do transmissor BT	100 mW a 2,4 GHz – 2,4835 GHz
POTÊNCIA DE SAÍDA DO DISPOSITIVO SEM FIOS Potência máx. do transmissor SRD	25 mW a 5,775 GHz – 5,875 GHz

Nome do Subwoofer	PS-WA85B
Peso	9,8 kg
Dimensões (L x A x P)	210,0 x 403,0 x 403,0 mm
AMPLIFICADOR Potência de saída nominal	160 W
POTÊNCIA DE SAÍDA DO DISPOSITIVO SEM FIOS Potência máx. do transmissor SRD	25 mW a 5,775 GHz – 5,875 GHz

NOTA

- A Samsung Electronics Co., Ltd reserva-se o direito de alterar as especificações sem aviso prévio.
- Os valores do peso e das dimensões são aproximados.

Precaução: O Soundbar irá reiniciar automaticamente se ligar/desligar o Wi-Fi.

Consumo global de energia em espera (W)	5,5 W
Wi-Fi Método de desativação da porta	Mantenha premido o botão ID SET no painel inferior do Soundbar durante 30 segundos para ligar/desligar o Wi-Fi.
Bluetooth Método de desativação da porta	Mantenha premido o botão NETWORK no painel inferior do Soundbar durante 30 segundos para ligar/desligar o Bluetooth.

- A Samsung declara, por este meio, que este equipamento de rádio está em conformidade com a Diretiva 2014/53/UE e com as obrigações regulamentares do Reino Unido.

O texto completo da declaração de conformidade está disponível no seguinte endereço de Internet:

<http://www.samsung.com>, aceda a Suporte e introduza o nome do modelo.

Este equipamento pode ser utilizado em todos os países da UE e no Reino Unido.

A função WLAN 5 GHz (Wi-Fi ou SRD) deste equipamento só pode ser utilizada em espaços interiores.



[Eliminação correta das pilhas existentes neste produto]

(Aplicável a países cujos sistemas de recolha sejam separados)

Esta marca, apresentada nas pilhas, no manual ou na embalagem, indica que as pilhas existentes neste produto não devem ser eliminadas juntamente com os resíduos domésticos indiferenciados no final do seu período de vida útil. Onde existentes, os símbolos químicos Hg, Cd ou Pb indicam que as pilhas contêm mercúrio, cádmio ou chumbo acima dos níveis de referência indicados na Diretiva CE 2006/66.

Se as pilhas não forem corretamente eliminadas, estas substâncias poderão ser prejudiciais para a saúde humana ou para o meio ambiente.

Para proteger os recursos naturais e promover a reutilização dos materiais, separe as pilhas dos outros tipos de resíduos e recicle-as através do sistema gratuito de recolha local de pilhas.



Eliminação correta deste produto
(Resíduos de equipamentos elétricos e eletrónicos)

(Aplicável a países cujos sistemas de recolha sejam separados)

Esta marca apresentada no produto, nos acessórios ou na literatura indica que o produto e os seus acessórios eletrónicos (por exemplo, o carregador, o auricular, o cabo USB) não deverão ser eliminados juntamente com os resíduos domésticos no final do seu período de vida útil. Para impedir danos ao ambiente ou à saúde humana causados pela eliminação incontrolada de resíduos, deverá separar estes equipamentos de outros tipos de resíduos e reciclá-los de forma responsável, para promover uma reutilização sustentável dos recursos materiais.

Os utilizadores domésticos deverão contactar o estabelecimento onde adquiriram este produto ou as entidades oficiais locais para obterem informações sobre onde e de que forma podem entregar estes equipamentos para permitir efetuar uma reciclagem segura em termos ambientais.

Os utilizadores profissionais deverão contactar o seu fornecedor e consultar os termos e condições do contrato de compra. Este produto e os seus acessórios eletrónicos não deverão ser misturados com outros resíduos comerciais para eliminação.

Para obter informações sobre os compromissos ambientais da Samsung e sobre as obrigações regulamentares específicas de produtos, por exemplo, o regulamento REACH, REEE, Pilhas, visite: www.samsung.com/uk/aboutsamsung/sustainability/environment/our-commitment/data/

REGULAMENTO DA COMISSÃO (UE) 2019/1782

Requisitos de conceção ecológica para fontes de alimentação externas:

www.samsung.com/global/ecodesign_component







INFORMAȚII DESPRE SIGURANȚĂ

AVERTIZĂRI DE SIGURANȚĂ

PENTRU A REDUCE PERICOLUL DE ELECTROCUTARE, NU DEMONTAȚI CAPACUL (SAU PARTEA DIN SPATE).

ÎN INTERIOR NU EXISTĂ COMPONENTE CARE POT FI REPARATE DE CĂTRE UTILIZATOR. TOATE REPARAȚIILE TREBUIE EFECTUATE NUMAI DE CĂTRE PERSONAL DE CALIFICAT.

Consultați tabelul de mai jos pentru o explicație a simbolurilor care pot apărea pe produsul dvs. Samsung.

ATENȚIE	
RISC DE ELECTROCUTARE. A NU SE DESCHIDE.	
	Acest simbol indică faptul că tensiunea din interior este ridicată. Orice fel de contact cu părțile interioare ale acestui produs este periculos.
	Acest simbol indică faptul că produsul este însoțit de documentație importantă privind utilizarea și întreținerea.
	Produs clasa II: Acest simbol indică faptul că nu este necesară legarea de siguranță la împământare. Dacă acest simbol nu este prezent pe un produs cu un cablu de alimentare, produsul TREBUIE să aibă o bună conexiune la împământare (masă).
	Tensiune CA: Tensiunea nominală marcată cu acest simbol este tensiune c.a.
	Tensiune c.c.: Tensiunea nominală marcată cu acest simbol este tensiune c.c.
	Atenție. Consultați Instrucțiunile de utilizare: Acest simbol îndrumă utilizatorul să consulte manualul de utilizare pentru mai multe informații legate de siguranță.

AVERTISMENT

- Pentru a reduce riscul de incendiu sau de electrocutare, nu expuneți acest aparat electrocasnic la ploaie sau umiditate.

ATENȚIE

- PENTRU A PREVENI ELECTROCUTAREA, POTRIVIȚI PARTEA LATĂ A ȘTECĂRULUI ÎN SLOTUL MAI LAT ȘI INTRODUCEȚI PÂNĂ LA CAPĂT.
- Acest aparat trebuie să fie conectat în permanență la o priză de c.a. cu o conexiune de împământare, de protecție.
- Pentru a deconecta aparatul de la sursa de alimentare la rețea, ștecărul trebuie scos din priza de alimentare la rețea, astfel încât conectorul să rămână pregătit pentru funcționare.
- Nu expuneți aparatul la picurare sau stropire. Nu așezați pe aparat obiecte umplute cu lichide, cum ar fi vasele.
- Pentru a oprit complet aparatul, trebuie să scoateți ștecărul de alimentare din priza de perete. Prin urmare, ștecărul de alimentare trebuie să poată fi accesat ușor și rapid.

MĂSURI DE PRECAUȚIE

1. Asigurați-vă că sursa de alimentare cu c.a. sau c.c. din locuința dvs. respectă cerințele energetice menționate pe eticheta de identificare situată pe partea inferioară a produsului. Instalați produsul pe orizontală, pe o bază adecvată (mobilă), lăsând suficient spațiu în jur pentru ventilare (7-10 cm). Asigurați-vă că sloturile de ventilare nu sunt acoperite. Nu plasați unitatea pe amplificatoare sau alte echipamente care se pot încinge. Această unitate este concepută pentru uz continuu. Pentru a opri complet unitatea, deconectați cablul de c.a. de la priza de perete. Dacă intenționați să nu utilizați unitatea pentru o perioadă mai lungă, deconectați o.
2. Deconectați cablul c.a. de la priza de perete în timpul furtunilor. Vărfurile de tensiune produse de fulgere ar putea deteriora unitatea.
3. Nu expuneți unitatea la lumina directă a soarelui sau la alte surse de căldură. Acest lucru poate cauza supraîncălzirea și defectarea unității.
4. Protejați aparatul de umiditate (de ex., vase) sau de căldură excesivă (de ex., un șemineu) sau de echipamentele care creează câmpuri magnetice sau electrice puternice. În cazul în care unitatea funcționează în mod necorespunzător, deconectați cablul de alimentare de la priza de perete de c.a. Produsul nu este destinat uzului industrial. Acesta este conceput exclusiv pentru uz personal. În cazul în care produsul este depozitat la temperaturi scăzute, poate apărea condensul. Dacă transportați unitatea pe timp de iarnă, așteptați aproximativ 2 ore până când unitatea ajunge la temperatura camerei înainte de utilizare.
5. Bateria utilizată cu acest produs conține substanțe chimice dăunătoare mediului. Nu aruncați bateria la gunoiul menajer general. Nu expuneți bateria la căldură excesivă, la lumina directă a soarelui sau la foc. Nu scurtcircuitați, nu dezamblați și nu supraîncălziți bateria.
ATENȚIE : Pericol de explozie dacă bateria este înlocuită incorect.
Înlocuiți numai cu același tip sau cu un tip echivalent.

CONȚINUT

01	Verificarea componentelor	6
02	Prezentarea generală a produsului	7
	Panoul frontal/panoul superior al dispozitivului Soundbar	7
	Panoul inferior al dispozitivului Soundbar	7
03	Folosirea telecomenzii Soundbar	9
	Introducerea bateriilor înainte de utilizarea telecomenzii (2 baterii AA)	9
	Cum se utilizează telecomanda	9
	Active Voice Amplifier (AVA)	10
	Folosirea Butoanelor ascunse (Butoane cu mai multe funcții)	10
	Specificații ieșire pentru diferitele moduri de sound effect (efect sunet)	11
	Reglarea volumului dispozitivului Soundbar cu o telecomandă TV	11
04	Conectarea sistemului Soundbar	12
	Conectarea unităților la o sursă de alimentare	12
	– Conectarea manuală a subwooferului	12
	– Indicatoarele luminoase cu LED din partea din spate a subwooferului	13
	Conectarea unui SWA-9500S (vândut separat) la dispozitivul Soundbar	14
05	Utilizarea unei conexiuni cu fir la televizor	15
	Metoda 1. Conectarea cu HDMI	15
	– Conectarea unui TV care acceptă HDMI ARC (Audio Return Channel)	15
	Metoda 2. Conectarea cu un cablu optic	16
06	Utilizarea unei conexiuni fără fir la televizor	17
	Metoda 1. Conectarea prin Bluetooth	17
	Metoda 2. Conectarea prin Wi-Fi	18
07	Conectarea la un dispozitiv extern	19
	Metoda 1. Cum să vă conectați prin intermediul unui cablu HDMI (cu posibilitate de decodare și redare Dolby Atmos)	19
	Metoda 2. Conectarea cu un cablu optic	20
08	Conectarea unui dispozitiv extern	21
	Metoda 1. Conectarea prin Bluetooth	21
	Metoda 2. Conectarea prin Wi-Fi (rețea wireless)	22
	Noțiuni de bază despre Amazon Alexa (Alexa încorporat)	23
	Noțiuni de bază despre Alexa pe produsele Amazon (care funcționează cu Alexa)	24
	Utilizarea funcției Tap Sound	25
09	Conectarea la Apple AirPlay 2	26
	Conectarea și utilizarea cu un produs Apple	26
10	Montarea suportului de perete	27
	Măsuri de siguranță privind instalarea	27
	Componente pentru montarea pe perete	27

11	Instalarea unui Soundbar deasupra unui suport de televizor	28
	Componentă	28
12	Actualizare software	29
	Actualizare automată	29
	Actualizare USB	29
	Inițializare	30
13	Depanare	30
14	LICENȚĂ	32
15	Notă referitoare la licența pentru programe open source	32
16	Note importante despre serviciu	32
17	Specificații și ghid	33
	Specificații	33

01 VERIFICAREA COMPONENTELOR

		
Unitate principală Soundbar	Telecomandă/baterii pentru sistemul Soundbar	Subwoofer
 x 2		
Cablu de alimentare (subwoofer, dispozitiv Soundbar)	Adaptor de c.a./c.c. (Soundbar)	Cablu HDMI
	 x 2	 x 2 (M4 x L10)
Ghid pentru suportul de perete	Șurub suport	Șurub
 x 2	 x 4	
Suport de fixare pe perete	Talpă de cauciuc	

- Pentru informații suplimentare despre alimentarea cu energie electrică și consum, consultați eticheta atașată produsului. (Etichetă: Partea inferioară a unității principale Soundbar)
- Pentru achiziționarea componentelor suplimentare sau a cablurilor opționale, contactați un centru de service Samsung sau Centrul de asistență clienți Samsung.
- Pentru mai multe informații despre suportul de perete sau talpa de cauciuc, consultați paginile 27~29.
- Designul, specificațiile și ecranul de aplicații pot suferi modificări fără informare în prealabil.
- Aspectul accesoriilor poate diferi ușor de ilustrațiile de mai sus.

02 PREZENTAREA GENERALĂ A PRODUSULUI

Panoul frontal/panoul superior al dispozitivului Soundbar

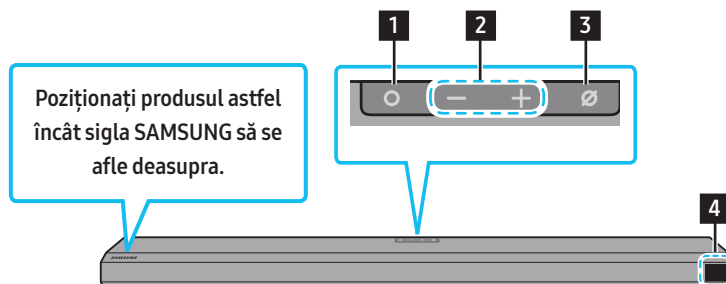

1	○ Buton (Multifuncțional) <ul style="list-style-type: none">În modul Stare de veghe, apăsați butonul ○ (Multifuncțional) pentru a porni dispozitivul Soundbar.Apăsați butonul ○ (Multifuncțional) pentru a schimba sursa de intrare.
2	— + Butonul (Volum) Reglează volumul.
3	⊘ Butonul (Microfon pornit/oprit) Apăsați butonul pentru a porni sau a opri microfonul.
4	Afișaj Afișează starea și modul curent ale produsului. D.IN → HDMI → Wi-Fi → BT

- Atunci când conectați cablul de c.a., butonul de alimentare va începe să funcționeze peste 4 până la 6 secunde.
- Atunci când porniți unitatea, va exista o întârziere de 4 până la 5 secunde înainte ca aceasta să emită sunete.
- Dacă auziți sunete atât de la TV, cât și de la Soundbar, accesați meniul **Setări** pentru sunetul televizorului și setați difuzoarele televizorului la **Difuzor extern**.

Panoul inferior al dispozitivului Soundbar

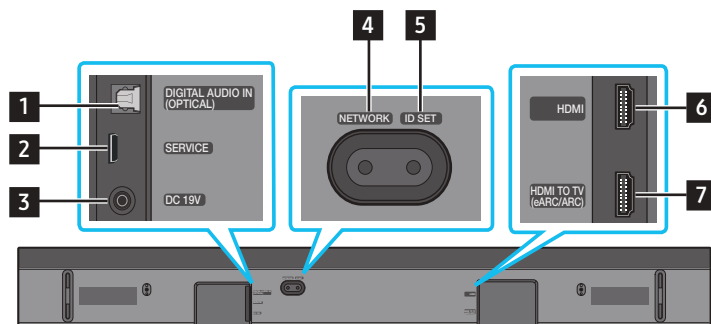

1	DIGITAL AUDIO IN (OPTICAL) Conectați ieșirea (optică) digitală a unui dispozitiv extern. (Consultați pagina 20)
2	SERVICE Conectați un dispozitiv de stocare USB pentru a actualiza software-ul produsului.
3	DC 19V (intrare alimentare cu energie) Conectați adaptorul de alimentare c.a./c.c. (Consultați pagina 12)
4	NETWORK Apăsați pentru a vă conecta la o rețea wireless (Wi-Fi) prin intermediul aplicației SmartThings .
5	ID SET Apăsați pentru a conecta wireless dispozitivul Soundbar la difuzoarele surround și la un subwoofer. (Difuzorul surround se comercializează separat.)

6	HDMI Permite intrarea simultană de semnale digitale video și audio prin intermediul unui cablu HDMI. Conectați la portul HDMI de ieșire al unui dispozitiv extern. (Consultați pagina 19)
7	HDMI TO TV (eARC/ARC) Conectați la mufa HDMI de pe un televizor TV. (Consultați pagina 15)

- Atunci când deconectați cablul de alimentare al adaptorului electric AC/DC din priza de perete, trageți de ștecăr.
Nu trageți de cablu.
- Nu conectați această unitate sau alte componente la o priză de c.a. înainte de finalizarea conexiunilor dintre componente.

03 FOLOSIREA TELECOMENZII SOUNDBAR





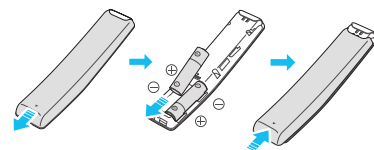

Introducerea bateriilor înainte de utilizarea telecomenzii (2 baterii AA)

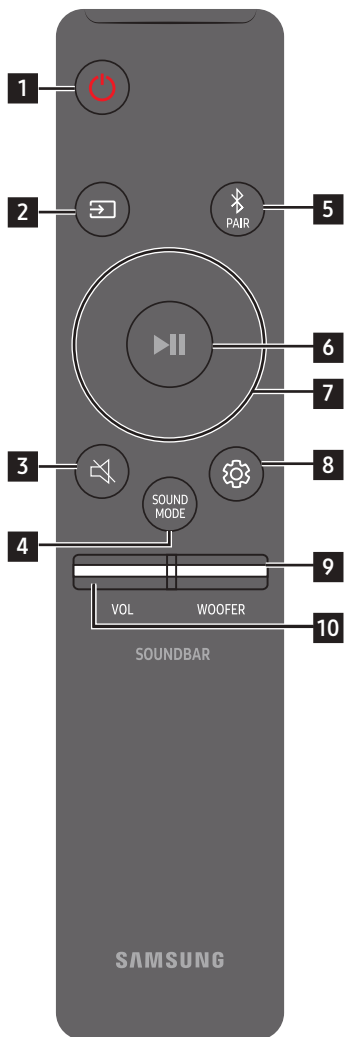





Glisați capacul din spate în direcția săgeții, până când iese complet. Introduceți două baterii AA (1,5 V) orientate astfel încât polaritatea lor să fie corectă. Glisați capacul bateriei înapoi în poziție.

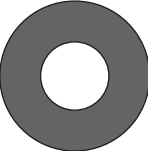

Cum se utilizează telecomanda

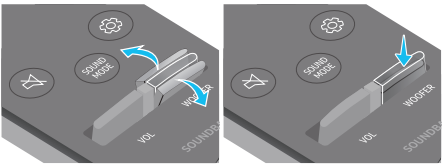

1	 Alimentare	Pornește și oprește sistemul Soundbar. <ul style="list-style-type: none">• Funcția Oprire automată alimentare Unitatea se oprește automat în următoarele situații:<ul style="list-style-type: none">• În modul D.IN/HDMI/Wi-Fi/BT, dacă nu primește semnal audio timp de 18 minute.
2	 Sursă	Apăsați pentru a selecta o sursă conectată la Soundbar.
3	 Dezactivare sunet	Apăsați butonul  (Dezactivare sunet) pentru a dezactiva sunetul. Apăsați-l din nou pentru a-l reactiva.
4	 SOUND MODE	Puteți să selectați modul de sunet dorit alegând STANDARD , SURROUND , GAME PRO sau ADAPTIVE SOUND . <ul style="list-style-type: none">• STANDARD Redă sunetul original.• SURROUND Furnizează un sunet mai amplu decât cel standard.• GAME PRO Furnizează un sunet stereoscopic pentru a vă cufunda în acțiune în timpul jocului.• ADAPTIVE SOUND Analizează conținutul în timp real și furnizează în mod automat un câmp acustic optim pe baza caracteristicilor conținutului.
5	 Bluetooth PAIR	Comutați sistemul Soundbar la modul de asociere Bluetooth. Apăsați butonul și așteptați ecranul să apară „ BT PAIRING ” pentru a vă conecta la un dispozitiv Bluetooth nou.
6	 Redare/Pauză	Puteți să redați sau să întrerupeți muzica apăsând butonul.

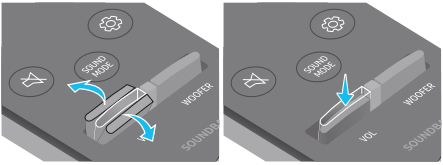
<p>7</p>	 <p>Sus/Jos/Stânga/Dreapta</p>	 <p>Apăsați zonele indicate pentru a selecta Sus/Jos/Stânga/Dreapta.</p> <p>Apăsați Sus/Jos/Stânga/Dreapta pe buton pentru a selecta sau a seta funcții.</p> <ul style="list-style-type: none"> • Omiterea melodiilor Apăsați butonul Dreapta pentru a selecta fișierul muzical următor. Apăsați butonul Stânga pentru a selecta fișierul muzical anterior. • ID SET Folosii această opțiune atunci când subwooferul sau difuzoarele surround nu sunt conectate sau necesită reconectare. Cât timp produsul este oprit, țineți apăsat butonul Sus timp de 5 secunde pentru a efectua ID SET. (Consultați pagina 13.)
<p>8</p>	 <p>Control sunet</p>	<p>Când sunt apăsaate, elementele de setare precum AVA, TREBLE, BASS, SYNC, CENTER LEVEL, FRONT TOP LEVEL, și VIRTUAL ON/OFF sunt afișate în secvență. Elementul dorit poate fi ajustat folosind butoanele Sus/Jos.</p> <ul style="list-style-type: none"> • Pentru a controla volumul sunetelor înalte sau joase, selectați TREBLE sau BASS din Setări sunet, apoi reglați volumul între -6 și +6 utilizând butoanele Sus/Jos. • Țineți apăsat butonul  (Control sunet) timp de aproximativ 5 secunde pentru a regla sunetul pentru fiecare bandă de frecvență. Se pot selecta 150 Hz, 300 Hz, 600 Hz, 1,2 kHz, 2,5 kHz, 5 kHz și 10 kHz folosind butoanele Stânga/Dreapta, iar fiecare se poate regla la o setare între -6 și +6 prin intermediul butoanelor Sus/Jos. (Asigurați-vă că ați setat în modul "STANDARD"). • Pentru a controla volumul fiecărui difuzor, selectați CENTER LEVEL sau FRONT TOP LEVEL din Setări de sunet, apoi reglați volumul între -6 și +6 folosind butoanele Sus/Jos. • Dacă semnalul video de pe televizor și semnalul audio de la dispozitivul Soundbar nu sunt sincronizate, selectați SYNC în Control sunet, iar apoi setați decalajul audio între 0 și 300 milisecunde cu ajutorul butoanelor Sus/Jos. • Opțiunea SYNC este disponibilă numai pentru anumite funcții. • Dacă sunt conectate difuzoarele Surround, selectați REAR LEVEL sau REAR TOP LEVEL, iar apoi utilizați butoanele Sus/Jos pentru a regla volumul între -6 și +6. • Funcția difuzorului VIRTUAL poate fi ON/OFF utilizând butoanele Sus/Jos.
<p>9</p>	 <p>NIVEL WOOFER (BASS)</p>	 <p>Apăsați butonul în sus sau în jos pentru a regla nivelul wooferului (bas) la -12 sau de la -6 la +6. Pentru a seta nivelul de volum al wooferului (bas) la 0 (implicit), apăsați butonul.</p>
<p>10</p>	 <p>VOLUM</p>	 <p>Apăsați butonul în sus sau în jos pentru a regla volumul.</p> <ul style="list-style-type: none"> • Dezactivare sunet Apăsați butonul VOL pentru a dezactiva sunetul. Apăsați-l din nou pentru a-l reactiva.

Active Voice Amplifier (AVA)

- Analizează zgomotul extern în timp real în timp ce dispozitivul Soundbar redă sunete, astfel încât sunetul vocilor să poată fi auzit întotdeauna clar.
- Datele nu sunt salvate în timpul analizei.

Folosirea Butoanelor ascunse (Butoane cu mai multe funcții)

Buton ascuns		Pagină de referință
Buton telecomandă	Funcție	
WOOFER (Sus)	Telecomandă TV activată/dezactivată (modul standby)	pagina 11
Sus	ID SET	pagina 13
 (Control sunet)	Egalizator cu 7 benzi	pagina 10

Specificații ieșire pentru diferitele moduri de sound effect (efect sunet)

Efect	Intrare	Ieșire	
		Doar cu subwoofer	Cu subwoofer și cu kitul wireless de difuzoare spate
STANDARD	2.0 canale	2.1 canale	2.1 canale
	5.1 canale	3.1 canale	5.1 canale
SURROUND	2.0 canale	3.1.2 canale	5.1.4 canale
	5.1 canale	3.1.2 canale	5.1.4 canale
GAME PRO	2.0 canale	3.1.2 canale	5.1.4 canale
	5.1 canale	3.1.2 canale	5.1.4 canale
ADAPTIVE SOUND	2.0 canale	3.1.2 canale	5.1.4 canale
	5.1 canale	3.1.2 canale	5.1.4 canale

- Atunci când sursa de intrare este Dolby Atmos®, DTS:X, setarea doar Subwoofer furnizează sunet pe 3.1.2 canale, în timp ce subwooferul și kitul de difuzoare wireless spate furnizează sunet pe 5.1.4 canale.
- Kitul de difuzoare wireless spate Samsung poate fi achiziționat separat. Pentru achiziționarea unui kit sau a unui subwoofer, contactați vânzătorul de la care ați achiziționat sistemul Soundbar.
- Difuzoarele Surround nu vor furniza sunet pe 2 canale de ieșire atunci când modul **STANDARD** este în curs de utilizare. Pentru a activa sunetul difuzoarelor surround, schimbați modul efectului în **SURROUND**.

Reglarea volumului dispozitivului Soundbar cu o telecomandă TV







Reglarea volumului sistemului Soundbar cu ajutorul telecomenzii televizorului.

- Această funcție poate fi utilizată doar cu telecomenzi IR. Telecomenzile cu Bluetooth (telecomenzi care necesită asociere) nu sunt acceptate.
- Pentru a utiliza această funcție, setați difuzoarele televizorului la **Difuzoare externe**.
- Producători care acceptă această funcție:
VIZIO, LG, Sony, Sharp, PHILIPS, PANASONIC, TOSHIBA, Hisense, RCA

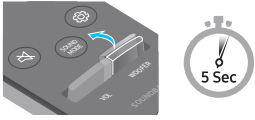
1. Opriți sistemul Soundbar.

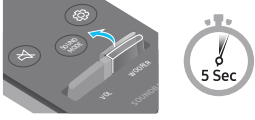
2. Apăsați în sus și țineți apăsat pe butonul **WOOFER** timp de 5 secunde.

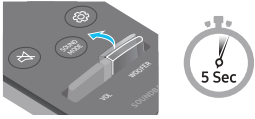
De fiecare dată când apăsați butonul **WOOFER** în sus și îl țineți apăsat timp de 5 secunde, modul va comuta în secvența: „**OFF-TV REMOTE**” (Modul implicit), „**SAMSUNG-TV REMOTE**”, „**ALL-TV REMOTE**”.

Buton telecomandă	Afișaj	Stare
	(Mod implicit) OFF-TV REMOTE 	Dezactivați telecomanda televizorului.
	SAMSUNG-TV REMOTE 	Activați telecomanda IR a unui televizor Samsung.
	ALL-TV REMOTE 	Activați telecomanda IR a unui televizor terț.

04 CONECTAREA SISTEMULUI SOUNDBAR

Conectarea unităților la o sursă de alimentare

Utilizați componentele de alimentare pentru a conecta subwooferul și dispozitivul Soundbar la o priză electrică în următoarea ordine:

- Pentru informații suplimentare despre puterea necesară și consum, consultați eticheta atașată produsului. (Etichetă: Partea inferioară a unității principale Soundbar)

1. Conectați cablul de alimentare la subwoofer.

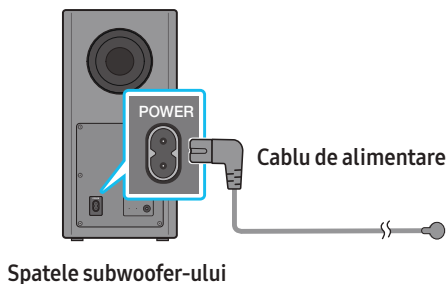

2. Mai întâi conectați cablul de alimentare la adaptorul de c.a./c.c.
Conectați adaptorul de c.a./c.c. (cu cablul de alimentare) la sistemul Soundbar.

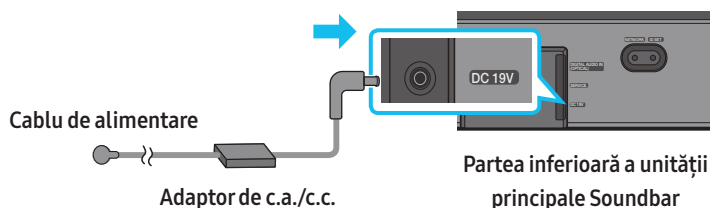

3. Conectați cablul de alimentare la sistemul Soundbar și la subwoofer. Subwooferul este conectat în mod automat atunci când sistemul Soundbar este pornit.

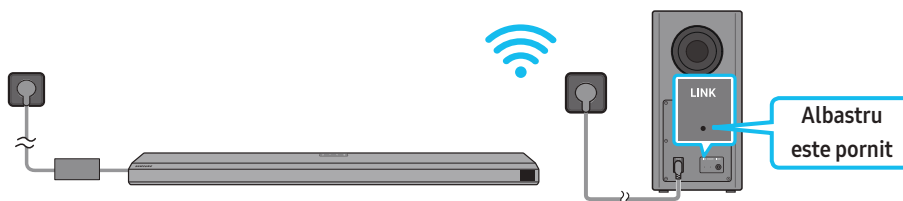

NOTĂ

- Conectați alimentarea subwooferului înainte de a conecta sistemul Soundbar. Subwooferul se va conecta automat când porniți sistemul Soundbar.
- Dacă deconectați și reconectați cablul de alimentare când produsul este pornit, sistemul Soundbar se activează automat.
- Asigurați-vă că așezați adaptorul c.a./c.c. pe o suprafață plată, pe masă sau pe podea. Dacă plasați adaptorul de c.a./c.c. astfel încât să atârne cu fața intrării de c.a. a cablului în sus, există riscul ca în adaptor să pătrundă apă sau alte substanțe străine care pot deteriora adaptorul.

Conectarea manuală a subwooferului

Înainte de a realiza procedura de conectare manuală de mai jos:

- Verificați dacă sunt conectate corespunzător cablurile de alimentare pentru sistemul Soundbar și subwoofer.
- Asigurați-vă că sistemul Soundbar este oprit.

1. Opriți unitatea principală dispozitivului Soundbar.

2. Țineți apăsat **ID SET** de pe partea din spate a subwooferului cel puțin 5 secunde.

- Indicatorul roșu din partea din spate a subwooferului se stinge și se aprinde intermitent indicatorul albastru.

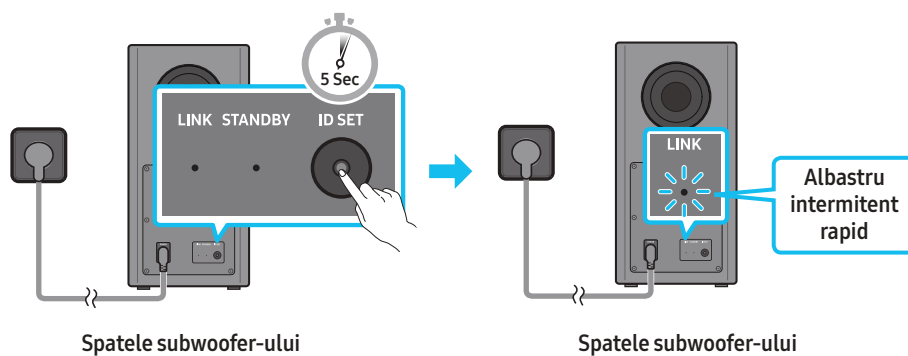

3. Apăsați butonul **Sus** de pe telecomandă timp de 5 secunde.

- Mesajul **ID SET** apare pe afișajul dispozitivului Soundbar pentru o perioadă scurtă, apoi dispare.
- Dispozitivul Soundbar se va activa în mod automat atunci când acțiunea **ID SET** este finalizată.

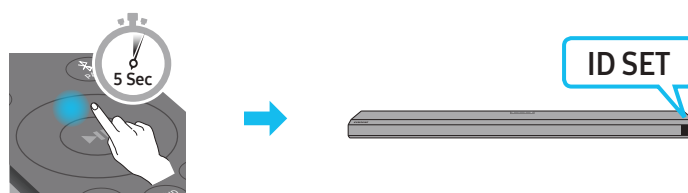

4. Verificați dacă indicatorul LINK LED luminează continuu albastru (conexiune finalizată).

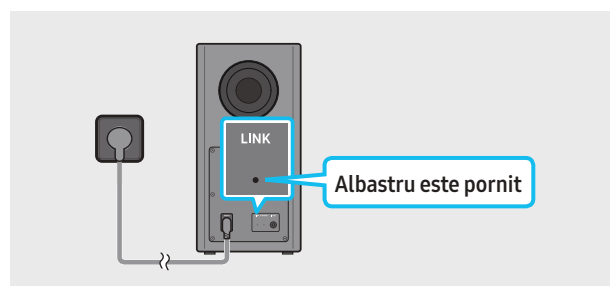

Indicatorul LINK LED nu mai luminează în mod intermitent și se aprinde continuu în albastru atunci când se realizează conectarea dintre unitatea Soundbar și subwooferul wireless.

Indicatoarele luminoase cu LED din partea din spate a subwooferului

LED	Stare	Descriere	Rezoluție
	Activat	Conectat cu succes (funcționare normală)	-
	Intermitent	Recuperarea conexiunii	Verificați dacă este conectat corect cablul de alimentare atașat la unitatea Soundbar principală sau așteptați aproximativ 5 minute. Dacă luminarea intermitentă continuă, încercați să conectați subwooferul manual. Consultați pagina 12.
	Activat	Standby (cu unitatea principală Soundbar oprită)	Verificați dacă este conectat corect cablul de alimentare atașat la unitatea Soundbar principală.
		Conexiune eșuată	Conectați din nou. Consultați instrucțiunile privind conectarea manuală de la pagina 12.
	Intermitent	Defecțiune	Consultați informațiile de contact ale Centrului de service Samsung din acest manual.

NOTĂ

- Dacă unitatea principală este oprită, subwooferul wireless va intra în modul Stare de veghe, iar LED-ul STANDBY de pe partea din spate a subwooferului se va aprinde în culoarea roșie după ce se aprinde intermitent în culoarea albastră de câteva ori.
- Dacă folosiți un dispozitiv care utilizează aceeași frecvență ca dispozitivul Soundbar în apropierea acestuia, interferențele pot provoca întreruperi ale sunetului.

- Distanța maximă de transmisie a semnalului wireless al unității principale este de aproximativ 10 m, dar poate varia în funcție de mediul de operare. Dacă între unitatea principală și subwooferul wireless se află un perete din beton armat sau un perete metalic, este posibil ca sistemul să nu funcționeze deloc, deoarece semnalul wireless nu poate trece prin metal.

ATENȚIE

- Antenele de recepție a semnalului wireless sunt integrate în subwooferul wireless. Țineți unitatea departe de apă și umiditate.
- Pentru o performanță maximă la ascultare, asigurați-vă că zona din jurul subwooferului wireless și al modului receiver wireless (vândut separat) nu prezintă obstacole.

Conectarea unui SWA-9500S (vândut separat) la dispozitivul Soundbar

Experimentați un sunet surround wireless de calitate conectând Kitul de difuzoare wireless spate Samsung (SWA-9500S, vândut separat) la dispozitivul Soundbar.

Pentru informații detaliate despre conexiuni, consultați manualul Kitul de difuzoare wireless spate Samsung.

05 UTILIZAREA UNEI CONEXIUNI CU FIR LA TELEVIZOR

Metoda 1. Conectarea cu HDMI

⚠ ATENȚIE

- Când sunt conectate atât cablul HDMI, cât și cablul optic, semnalul HDMI este primit primul.
- Pentru a conecta cablul HDMI între televizor și Soundbar, asigurați-vă că ați conectat terminalele marcate ARC. În caz contrar, este posibil ca sunetul televizorului să nu fie redat.
- Cablul recomandat este **High Speed HDMI Cable with Ethernet**.

Conectarea unui TV care acceptă HDMI ARC (Audio Return Channel)

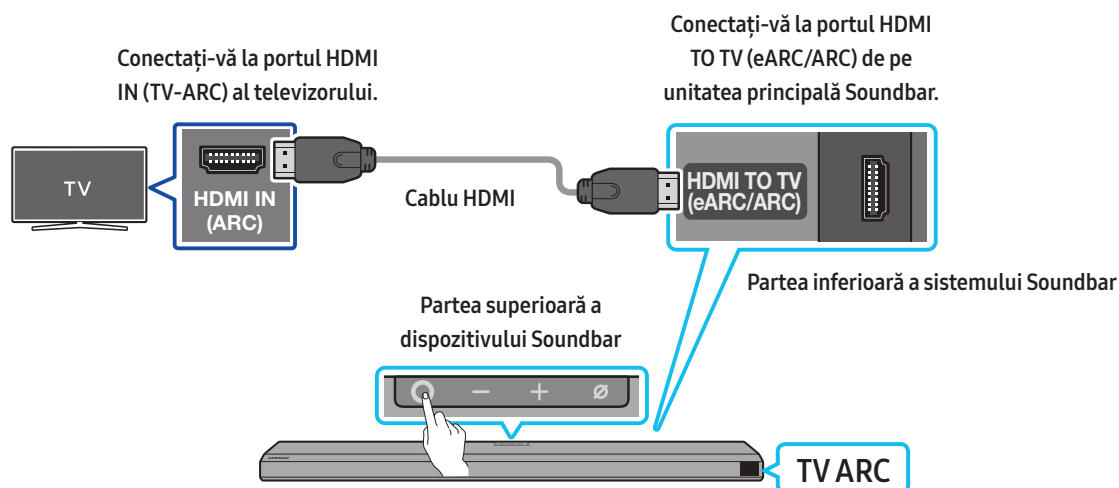

1. Cu sistemul Soundbar și televizorul oprite, conectați cablul HDMI, după cum este indicat în figură.
2. Porniți sistemul Soundbar și televizorul.
3. „**TV ARC**” apare pe afișajul unității principale Soundbar și acesta redă sunetul televizorului.
 - Când sunetul televizorului nu este redat, apăsați butonul **○ (Multifuncțional)** de pe partea superioară a dispozitivului Soundbar sau butonul **☰ (Sursă)** de pe telecomandă pentru a selecta modul „**D.IN**”. Ecranul afișează „**D.IN**” și „**TV ARC**” succesiv și este redat sunetul televizorului.
 - Când conectați un televizor care acceptă funcția eARC, pe afișaj apare „**eARC**” și se aude sunetul.
 - Pentru conectarea cu eARC, funcția eARC din meniul TV trebuie setată la Activat. Pentru detalii despre setare, consultați manualul utilizatorului pentru televizor. (de exemplu, televizor Samsung: Acasă (🏠) → Setări (⚙) → Sunet → Setări Expert → Mod HDMI-eARC (Automat))
 - Dacă „**TV ARC**” nu apare pe afișajul unității principale Soundbar, verificați dacă este conectat cablul HDMI la portul corect.
 - Utilizați butoanele de volum de pe telecomanda televizorului pentru a controla volumul sistemului Soundbar.

NOTĂ

- Când conectați un televizor care acceptă HDMI ARC (Audio Return Channel) la Soundbar cu un cablu HDMI, puteți transmite datele digitale video și audio fără a conecta un cablu optic separat.
- Vă recomandăm să folosiți un cablu HDMI fără ferită (coreless), dacă se poate. Dacă folosiți un cablu HDMI cu ferită (cored), folosiți unul al cărui diametru este mai mic de 14 mm.
- Această funcție nu este disponibilă în cazul în care cablul HDMI nu suportă ARC.
- Când semnalul audio dintr-o difuzare este codat cu Dolby Digital și „Format audio digital de ieșire” de pe televizorul dvs. este setat la PCM, vă recomandăm să schimbați setarea la Dolby Digital. După ce modificați setarea televizorului dvs., veți avea o calitate mai bună a sunetului. (Meniul televizorului poate folosi cuvinte diferite pentru Dolby Digital și PCM în funcție de producător.)

Metoda 2. Conectarea cu un cablu optic

Lista de verificare înainte de conectare

- Când sunt conectate atât cablul HDMI, cât și cablul optic, semnalul HDMI este primit primul.
- Când utilizați un cablu optic și terminalele au capace, asigurați-vă că ați scos capacele.

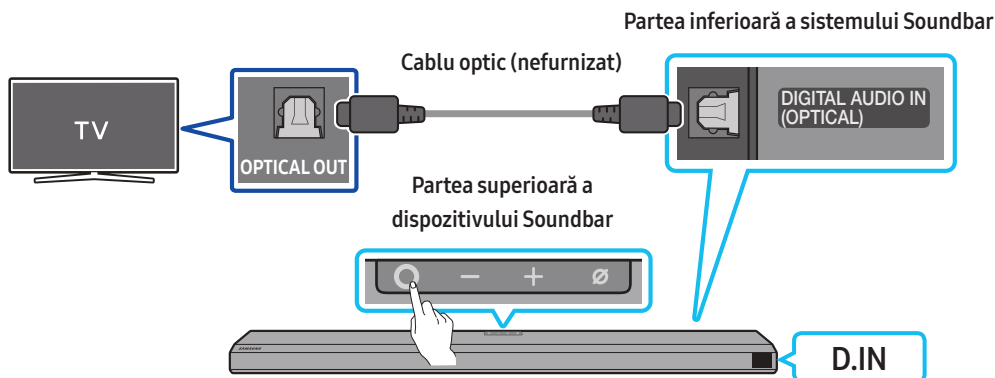

1. Cu televizorul și sistemul Soundbar oprite, conectați portul **DIGITAL AUDIO IN (OPTICAL)** de pe Soundbar și portul de ieșire **OPTICAL** de pe televizor cu cablul optic (nefurnizat), după cum este indicat în figură.
2. Porniți sistemul Soundbar și televizorul.
3. Apăsăți butonul **○ (Multifuncțional)** de pe partea superioară a dispozitivului Soundbar sau butonul **☰ (Sursă)** de pe telecomandă pentru a selecta modul „D.IN”.
4. Sunetul televizorului este redat prin Soundbar.

Utilizarea funcției Q-Symphony

Pentru Q-Symphony, dispozitivul Soundbar se sincronizează cu un televizor Samsung pentru a reda sunet prin cele două dispozitive pentru un efect surround optim. Când este conectat dispozitivul Soundbar, apare meniul „TV+Soundbar” sub meniul **leșire sunet** al televizorului. Selectați meniul corespunzător.

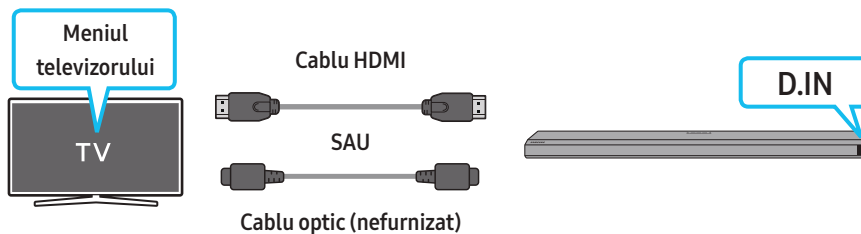

- Exemplu de meniu al televizorului: **TV + [AV] Numele de serie al dispozitivului Soundbar (HDMI)**

NOTĂ

- Poate funcționa conform codexului acceptat de televizor.
- Această funcție este acceptată doar când este conectat cablul HDMI sau cablul optic (nefurnizat).
- Această funcție este disponibilă pentru unele modele de televizoare Samsung și dispozitive Soundbar.

Utilizarea funcției Spacefit sound

Oferă o calitate a sunetului optimizată prin analizarea intervalelor de ascultare.

Pentru a activa această funcție, porniți modul **Adaptive Sound+** din meniul televizorului Samsung.

(Acasă (🏠) → Setări (⚙️) → General → Setări mod inteligent → Adaptive Sound+)

NOTĂ

- Modul sunetului dispozitivului Soundbar se va schimba automat în **Adaptive Sound+** dacă activați modul **Adaptive Sound+** pe TV.
- Această funcție este disponibilă când dispozitivul Soundbar se conectează la unele modele de televizoare Samsung.

06 UTILIZAREA UNEI CONEXIUNI FĂRĂ FIR LA TELEVIZOR

Metoda 1. Conectarea prin Bluetooth

Când un televizor Samsung este conectat prin Bluetooth, puteți auzi sunetul stereo fără să vă faceți probleme de cabluri.

- Poate fi conectat un singur televizor Samsung.
- Poate fi conectat un televizor Samsung care acceptă Bluetooth. Verificați specificațiile televizorului dvs.

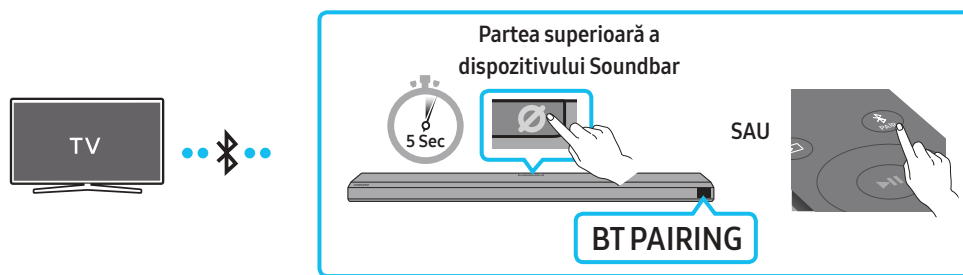

Prima conectare

1. Apăsați butonul **PAIR** de pe telecomanda dispozitivului Soundbar pentru a intra în modul „BT PAIRING”.
(SAU) a. Apăsați butonul **○ (Multifuncțional)** de pe panoul superior, apoi selectați „BT”.
„BT” trece automat la „BT PAIRING” în câteva secunde sau la „BT READY” dacă există o înregistrare de conectare.
b. Atunci când apare „BT READY”, țineți apăsat butonul **⊘ (Microfon pornit/oprit)** de pe panoul superior al dispozitivului Soundbar timp de peste 5 secunde pentru a afișa „BT PAIRING”.
2. Selectați modul Bluetooth de pe televizorul Samsung.
(De exemplu, Acasă (🏠) → Setări (⚙️) → Sunet → Ieșire sunet → Listă de difuzoare Bluetooth → [AV] Samsung Soundbar Q800A / Q810A (Bluetooth))
3. Selectați „[AV] Samsung Soundbar Q800A / Q810A” din lista care apare pe ecranul televizorului.
Un sistem Soundbar disponibil este indicat cu „Necesită asociere” sau „Asociază” în lista de dispozitive Bluetooth a televizorului. Pentru a conecta televizorul Samsung la sistemul Soundbar, selectați mesajul și apoi stabiliți o conexiune.
 - Când este conectat televizorul Samsung, [Nume televizor] → „BT” apare pe afișajul frontal al sistemului Soundbar.
4. Acum puteți auzi sunetul televizorului Samsung prin Soundbar.
 - După ce conectați sistemul Soundbar prima dată la televizorul Samsung, folosiți modul „BT READY” pentru reconectare.

În cazul în care dispozitivul nu se conectează

- Dacă aveți deja un dispozitiv Soundbar (de exemplu, [AV] Samsung Soundbar Q800A / Q810A) în lista de difuzoare a televizorului Samsung, ștergeți-l.
- Apoi repetați pașii de la 1 la 3.

Deconectarea sistemului Soundbar de la televizorul Samsung

Apăsați butonul **○ (Multifuncțional)** din partea de sus a dispozitivului Soundbar sau butonul **↶ (Sursă)** de pe telecomandă pentru a selecta alt mod decât „BT”.

- Deconectarea durează câteva momente, deoarece televizorul Samsung trebuie să primească un răspuns de la Soundbar.
(Timpul necesar poate fi diferit, în funcție de modelul televizorului Samsung.)

Care este diferența dintre BT READY și BT PAIRING?

- **BT READY** : În acest mod, puteți reconecta orice televizor Samsung sau dispozitiv mobil conectat anterior.
- **BT PAIRING** : În acest mod, puteți conecta un dispozitiv nou la Soundbar.
(Apăsați butonul **PAIR** de pe telecomandă sau țineți apăsat butonul **⊘ (Microfon pornit/oprit)** de pe partea superioară a dispozitivului Soundbar timp de mai mult de 5 secunde în timp ce dispozitivul Soundbar este în modul „BT”.)

Note despre conexiunea Bluetooth

- Localizați un dispozitiv nou pe o rază de 1 metru pentru a-l conecta prin comunicare Bluetooth.
- Dacă vi se solicită codul PIN când conectați un dispozitiv Bluetooth, introduceți <0000>.
- Sistemul Soundbar se oprește automat după 18 minute în starea Ready (Pregătit).
- Este posibil ca sistemul Soundbar să nu efectueze căutarea Bluetooth sau să nu se conecteze corect în următoarele situații:
 - Dacă există un câmp electric puternic în jurul sistemului Soundbar.
 - Dacă mai multe dispozitive Bluetooth sunt asociate simultan cu sistemul Soundbar.
 - Dacă un dispozitiv Bluetooth este dezactivat, nu este la locul său sau nu funcționează corespunzător.
- Dispozitivele electronice pot provoca interferențe radio. Dispozitivele care generează unde electromagnetice trebuie ținute la distanță de unitatea principală Soundbar - de exemplu, cuptoarele cu microunde, dispozitivele LAN wireless etc.

Metoda 2. Conectarea prin Wi-Fi

Lista de verificare înainte de conectare

- Conexiunea Wi-Fi este disponibilă doar pe televizoarele Samsung.
- Asigurați-vă că **routerul wireless (Wi-Fi)** este pornit și că **televizorul este conectat la router**.
- Televizorul și dispozitivul Soundbar trebuie să fie conectate la aceeași rețea wireless (Wi-Fi).
- Dacă routerul wireless (Wi-Fi) utilizează un canal DFS, nu veți putea să stabiliți o conexiune Wi-Fi între TV și dispozitivul Soundbar. Pentru detalii, contactați furnizorul dvs. de servicii de internet.
- Deoarece meniurile pot diferi, în funcție de anul de fabricație, consultați manualul televizorului.
- Pentru a conecta televizorul la dispozitivul Soundbar prin Wi-Fi, conectați mai întâi dispozitivul Soundbar la routerul wireless. Pentru detalii referitoare la modul de stabilire a conexiunii Wi-Fi, consultați pagina 22.

1. Pentru mai multe informații despre conectarea prin Wi-Fi a dispozitivului Soundbar, consultați pagina 22, „**Metoda 2. Conectarea prin Wi-Fi (rețea wireless)**”.
2. Schimbați sursa de intrare a televizorului la Soundbar din meniul Audio.
 - **Televizoare Samsung lansate în 2017 sau ulterior**
Acasă (🏠) → Setări (⚙️) → Sunet → Leșire sunet → [AV] Samsung Soundbar Q800A / Q810A (Wi-Fi)

07 CONECTAREA LA UN DISPOZITIV EXTERN

Metoda 1. Cum să vă conectați prin intermediul unui cablu HDMI (cu posibilitate de decodare și redare Dolby Atmos)

Lista de verificare înainte de conectare

- Dacă opțiunile pentru ieșire audio includ Audio secundar, asigurați-vă că Audio secundar este setat la Dezactivat.
- Verificați dacă este compatibil conținutul cu Dolby Atmos®.

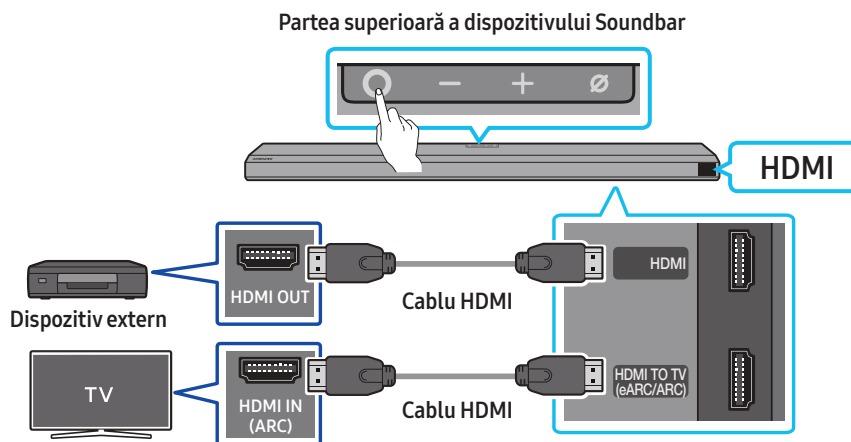

1. Utilizați un cablu HDMI pentru a conecta portul HDMI OUT la dispozitivul extern și portul **HDMI** la partea de jos a dispozitivului Soundbar.
2. Utilizați un cablu HDMI pentru a conecta portul HDMI IN la televizorul și portul **HDMI TO TV (eARC/ARC)** la partea de jos a dispozitivului Soundbar.
3. Porniți dispozitivul Soundbar, televizorul și dispozitivul extern.
4. Apăsăți butonul **○ (Multifuncțional)** din partea de sus a dispozitivului Soundbar sau butonul **↔ (Sursă)** de pe telecomandă pentru a selecta modul „HDMI”.
5. Dispozitivul Soundbar indică faptul că în prezent este selectat modul „HDMI” și că dispozitivul Soundbar va începe să redea sunete.

NOTĂ

- **Atunci când utilizați Dolby Atmos®:** Dacă sursa de intrare este Dolby Atmos®, canalele 3.1.2 sunt folosite pentru ieșire.
- Atunci când Dolby Atmos® este activat, pe ecranul din față apare „DOLBY ATMOS”.
- **Configurarea Dolby Atmos® pe BD player sau pe alt dispozitiv**
Deschideți opțiunile pentru ieșirea audio din meniul de setări pentru playerul BD sau un alt dispozitiv și asigurați-vă că este selectată opțiunea „Fără codificare” pentru Bitstream. De exemplu, pe un BD player Samsung, accesați Meniul acasă → Sunet → Ieșire digitală și apoi selectați Bitstream (neprocesat).

Specificație semnale UHD acceptate (3840 x 2160p)

Rată de cadre (cps)	Adâncime culoare	RGB 4:4:4	YCbCr 4:4:4	YCbCr 4:2:2	YCbCr 4:2:0
< 60	8 biți	0	0	0	0
	10 biți	-	-	0	0
	12 biți	-	-	0	0
120	8 biți	-	-	-	-
	10 biți	-	-	-	-

- Specificația acceptată poate varia în funcție de dispozitivul extern conectat sau de condițiile de utilizare.

Metoda 2. Conectarea cu un cablu optic

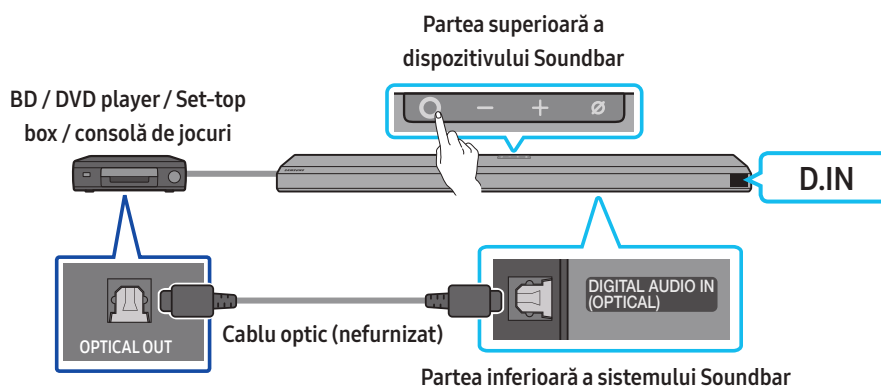

1. Folosiți un cablu optic (nefurnizat) pentru a conecta **DIGITAL AUDIO IN (OPTICAL)** de pe unitatea principală Soundbar și portul **OPTICAL OUT** de pe dispozitivul extern.
2. Porniți sistemul Soundbar și dispozitivul extern.
3. Pentru a selecta modul „D.IN”, apăsați **○ (Multifuncțional)** de pe partea superioară a dispozitivului Soundbar sau butonul **☰ (Sursă)** de pe telecomandă.
4. Sistemul dvs. Soundbar va reda sunete de pe dispozitivul extern.

08 CONECTAREA UNUI DISPOZITIV EXTERN

Metoda 1. Conectarea prin Bluetooth

Când un dispozitiv mobil este conectat prin Bluetooth, puteți auzi sunetul stereo fără să vă faceți probleme de cabluri.

- Când conectați un dispozitiv Bluetooth asociat cu sistemul Soundbar oprit, acesta pornește automat.

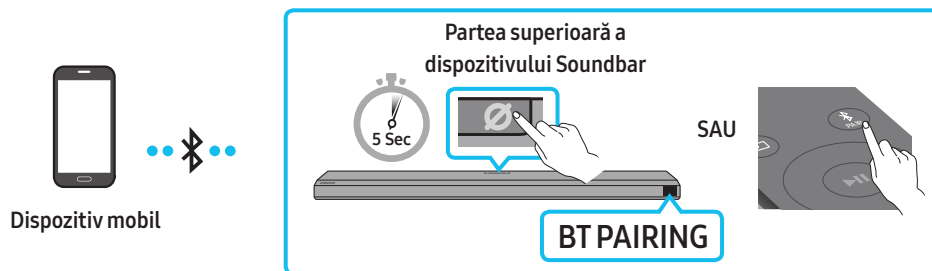

Prima conectare

- Când vă conectați la un dispozitiv Bluetooth nou, asigurați-vă că dispozitivul se află într-o rază de 1 metru.

1. Apăsați butonul **PAIR** de pe telecomanda dispozitivului Soundbar pentru a intra în modul „BT PAIRING”.

(SAU) a. Apăsați butonul **○ (Multifuncțional)** de pe panoul superior, apoi selectați „BT”.

„BT” trece automat la „BT PAIRING” în câteva secunde sau la „BT READY” dacă există o înregistrare de conectare.

b. Atunci când apare „BT READY”, țineți apăsat butonul **⊘ (Microfon pornit/oprit)** de pe panoul superior al dispozitivului Soundbar timp de peste 5 secunde pentru a afișa „BT PAIRING”.

2. Pe dispozitivul dvs., selectați „[AV] Samsung Soundbar Q800A / Q810A” din lista care apare.

- Când sistemul Soundbar este conectat la dispozitivul Mobil, [Nume dispozitiv mobil] → „BT” apare pe afișajul din față.

3. Redați fișierele muzicale de pe dispozitivul conectat prin Bluetooth prin intermediul sistemului Soundbar.

- După ce conectați sistemul Soundbar prima dată la dispozitivul mobil, folosiți modul „BT READY” pentru reconectare.

În cazul în care dispozitivul nu se conectează

- Dacă aveți deja un dispozitiv Soundbar (de exemplu, „[AV] Samsung Soundbar Q800A / Q810A”) în lista de difuzoare a dispozitivului mobil, ștergeți-l.
- Repetați pașii 1 și 2.

Care este diferența dintre BT READY și BT PAIRING?

- **BT READY** : În acest mod, puteți reconecta orice televizor Samsung sau dispozitiv mobil conectat anterior.

- **BT PAIRING** : În acest mod, puteți conecta un dispozitiv nou la Soundbar.

(Apăsați butonul **PAIR** de pe telecomandă sau țineți apăsat butonul **⊘ (Microfon pornit/oprit)** de pe partea superioară a dispozitivului Soundbar timp de mai mult de 5 secunde în timp ce dispozitivul Soundbar este în modul „BT”.)

Note despre conexiunea Bluetooth

- Localizați un dispozitiv nou pe o rază de 1 metru pentru a-l conecta prin comunicare Bluetooth.
- Dacă vi se solicită codul PIN când conectați un dispozitiv Bluetooth, introduceți <0000>.
- Sistemul Soundbar se oprește automat după 18 minute în starea Pregătit.
- Este posibil ca sistemul Soundbar să nu efectueze căutarea Bluetooth sau să nu se conecteze corect în următoarele situații:
 - Dacă există un câmp electric puternic în jurul sistemului Soundbar.
 - Dacă mai multe dispozitive Bluetooth sunt asociate simultan cu sistemul Soundbar.
 - Dacă un dispozitiv Bluetooth este dezactivat, nu este la locul său sau nu funcționează corespunzător.
- Dispozitivele electronice pot provoca interferențe radio. Dispozitivele care generează unde electromagnetice trebuie ținute la distanță de unitatea principală Soundbar - de exemplu, cuptoarele cu microunde, dispozitivele LAN wireless etc.
- Dispozitivul Soundbar acceptă datele SBC (44,1 kHz, 48 kHz).
- Conectați numai la un dispozitiv Bluetooth care acceptă funcția A2DP (AV).
- Nu puteți conecta dispozitivul Soundbar la un dispozitiv Bluetooth care acceptă numai funcția HF (Hands Free – Mâini libere).
- Atunci când conectați dispozitivul Soundbar la un dispozitiv Bluetooth, așezați-le cât mai aproape unul de celălalt.
- Cu cât dispozitivul Soundbar și dispozitivul Bluetooth sunt mai departe unul de celălalt, cu atât mai slabă va deveni calitatea sunetului. Conexiunea Bluetooth se poate întrerupe atunci când dispozitivele nu se află în aria de acoperire.
- Este posibil să observați o funcționare defectuoasă a conexiunii Bluetooth în zonele cu recepție slabă.

- Este posibil ca un dispozitiv Bluetooth să funcționeze distorsionat sau incorect în următoarele condiții:
 - Atunci când corpul se află în contact cu un emițător-receptor de semnal de pe dispozitivul Bluetooth sau de pe Soundbar
 - În colțuri sau atunci când există un obstacol în apropiere, cum ar fi un perete sau un perete despărțitor, unde se pot produce fluctuații de alimentare.
 - Atunci când este expus la interferențe radio de la alte produse care funcționează pe aceeași gamă de frecvențe, cum ar fi echipamentele medicale, cuptoarele cu microunde și dispozitivele LAN wireless.
 - Obstacolele, cum ar fi ușile și pereții, pot afecta calitatea sunetelor chiar și atunci când dispozitivele se află în raza de acoperire.
- Rețineți că dispozitivul Soundbar nu poate fi asociat cu alte dispozitive Bluetooth atunci când folosește opțiunea Bluetooth.
- Acest dispozitiv wireless poate provoca interferențe electrice în timpul funcționării.

Deconectarea dispozitivului Soundbar de la dispozitivul Bluetooth

Puteți deconecta dispozitivul Soundbar de la dispozitivul Bluetooth. Pentru instrucțiuni, consultați manualul utilizatorului pentru dispozitivul Bluetooth.

- Dispozitivul Soundbar va fi deconectat.
- Atunci când dispozitivul Soundbar este deconectat de la dispozitivul Bluetooth, pe ecranul frontal al dispozitivului Soundbar va apărea „BT DISCONNECTED”.

Deconectarea unității Soundbar de la dispozitivul Bluetooth

Apăsați butonul **O (Multifuncțional)** din partea de sus a dispozitivului Soundbar sau butonul **(Sursă)** de pe telecomandă pentru a selecta modul „BT”.

- Deconectarea durează câteva momente, deoarece dispozitivul Bluetooth trebuie să primească un răspuns de la Soundbar. (Deconectarea poate fi diferită, în funcție de modelul dispozitivului Bluetooth)
- Atunci când dispozitivul Soundbar este deconectat de la dispozitivul Bluetooth, pe ecranul frontal al dispozitivului Soundbar va apărea „BT DISCONNECTED”

Metoda 2. Conectarea prin Wi-Fi (rețea wireless)

Pentru a conecta sistemul Soundbar la un dispozitiv mobil printr-o rețea wireless (Wi-Fi), este necesară aplicația **SmartThings**.

Prima conectare

1. Instalați și lansați aplicația **SmartThings** pe dispozitivul mobil (smartphone sau tabletă).
2. Pe aplicație, urmați instrucțiunile de pe ecran pentru a adăuga sistemul Soundbar.
 - Este posibil ca meniul pop-up automat (cea de-a doua captură de ecran de mai jos) să nu fie disponibil pe unele dispozitive. Dacă nu apare fereastra pop-up, apăsați „+” pe ecranul **Home**. Sistemul Soundbar este adăugat la aplicație.

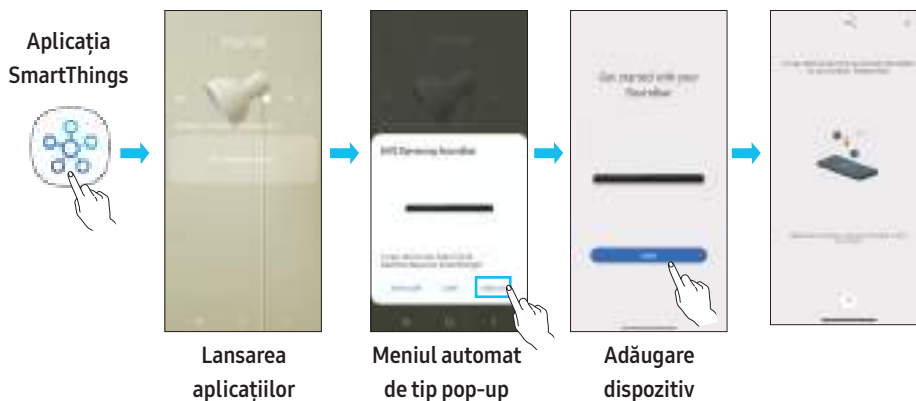

Noțiuni de bază despre Amazon Alexa (Alexa încorporat)

- Amazon Alexa este un serviciu furnizat de Amazon.
- În funcție de zona geografică sau de model, este posibil ca această funcție să nu fie acceptată.
- Această funcție acceptă doar anumite limbi și funcțiile acceptate pot diferi în funcție de zona geografică.
- Pentru specificațiile sau compatibilitatea produsului, accesați site-ul web Samsung (www.samsung.com).

Cu ajutorul asistentei Alexa, puteți să redați muzică, să ascultați știri, să vedeți prognoza meteo și să controlați aparatele electrocasnice. Pentru a utiliza Amazon Alexa, este necesar un cont Amazon pentru conectarea dispozitivului Soundbar prin rețea.

1. Instalați aplicația **SmartThings** pe dispozitivul mobil și lansați-o.
2. Intrați în contul Alexa urmând instrucțiunile din aplicație și conectați-vă la serviciu.

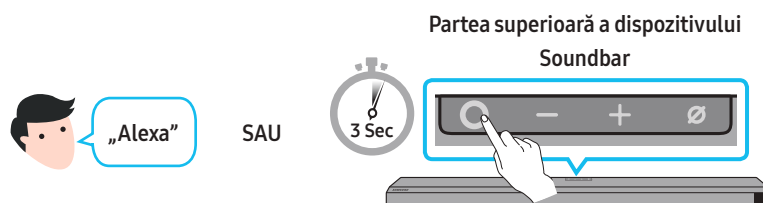

3. Deschideți Alexa sau apăsați butonul **○ (Multifuncțional)** pe dispozitivul Soundbar timp de 3 secunde pentru a utiliza serviciul Alexa.
 - Apăsați butonul **○ (Multifuncțional)** timp de 3 secunde pentru a deschide Alexa. Vorbiți cu butonul apăsat pentru a activa recunoașterea vocală.

Utilizați comenzi vocale pentru a controla unitatea Soundbar



De încercat	Exemple de comenzi vocale
Controlul volumului	„Alexa, dă volumul mai tare. ”
	„Alexa, dă volumul mai încet. ”
Ascultarea conținutului de flux de pe Amazon Music	„Alexa, pune niște jazz. ”
Controlul redării	„Alexa, pune melodia următoare. ”
	„Alexa, oprește muzica. ”
	„Alexa, ce melodie este asta? ”
Informații despre vreme	„Alexa, care va fi vremea? ”
Programarea temporizatorului	„Alexa, programează temporizatorul la 10 minute. ”

Noțiuni de bază despre Alexa pe produsele Amazon (care funcționează cu Alexa)

- În funcție de zona geografică sau de model, este posibil ca această funcție să nu fie acceptată.
- Această funcție acceptă doar anumite limbi și funcțiile acceptate pot diferi în funcție de zona geografică.
- Pentru specificațiile sau compatibilitatea produsului, accesați site-ul web Samsung (www.samsung.com).
- Acest serviciu este furnizat de Amazon și poate fi încheiat oricând. Samsung nu își asumă responsabilitatea pentru disponibilitatea serviciului.
- Ecranul aplicației Amazon Alexa poate suferi modificări fără notificare prealabilă.

Conectați și utilizați un produs Amazon (Amazon Echo)

Folosiți un produs Amazon Echo pentru a vă controla unitatea Soundbar și bucurați-vă de serviciile muzicale oferite de Amazon Echo.

Pentru a utiliza Amazon Alexa, este necesar un cont Amazon pentru conectarea dispozitivului Soundbar prin rețea.

1. Instalați aplicația **SmartThings** pe dispozitivul mobil și lansați-o.
2. Intrați în contul Alexa urmând instrucțiunile din aplicație și conectați-vă la serviciu.

Utilizați comenzi vocale pentru a controla unitatea Soundbar

- Serviciul Amazon Echo pe care îl puteți folosi cu unitatea dvs. Soundbar este limitat la muzică. Alte servicii furnizate de Amazon Echo, cum ar fi știrile și vremea, pot fi accesate numai prin intermediul produsului dvs. Amazon Echo.



Declanșare + Comandă + Nume difuzor

* Pentru utilizarea comenzilor vocale cu dispozitivul Soundbar denumit „Camera de zi”

A acțiune	Comandă vocală
Pentru a seta volumul la nivelul 5	„Alexa, setează volumul la 5 în Camera de zi”
Pentru a mări nivelul volumului	„Alexa, mărește volumul în Camera de zi”
Pentru a dezactiva sunetul	„Alexa, dezactivează sunetul în Camera de zi”
Pentru a asculta un post de radio denumit KISS FM	„Alexa, redă Kiss FM în Camera de zi”
Pentru a reda melodia următoare	„Alexa, pune melodia următoare în Camera de zi”
Pentru a întrerupe redarea	„Alexa, întrerupe în Camera de zi”
Pentru a opri redarea	„Alexa, oprește în Camera de zi”

Utilizarea funcției Tap Sound

Atingeți sistemul Soundbar cu dispozitivul dvs. mobil pentru a reda sonorul conținutului de pe dispozitivul mobil prin Soundbar.

- Este posibil ca această funcție să nu fie acceptată, în funcție de dispozitivul mobil.
- Această funcție este compatibilă cu dispozitive mobile Samsung cu Android 8.1 sau o versiune ulterioară.

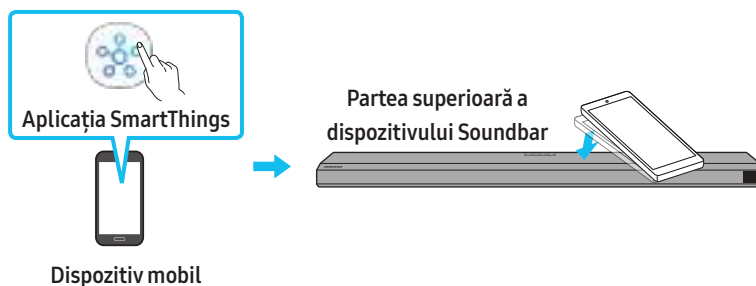

1. Porniți funcția **Tap Sound** pe dispozitivul dvs. mobil.
 - Pentru detalii despre modul în care puteți activa funcția, consultați „**Setarea funcției Tap Sound**” de mai jos.
2. Atingeți sistemul Soundbar cu dispozitivul mobil. Selectați „**Start now**” din fereastra de mesaj afișată.
O conexiune este stabilită între dispozitivul mobil și sistemul Soundbar prin intermediul Bluetooth.
3. Redați sonorul conținutului de pe dispozitivul mobil prin Soundbar.
 - Această funcție conectează un dispozitiv mobil la Soundbar prin intermediul Bluetooth, prin detectarea vibrației care apare când dispozitivul atinge Soundbar.
 - Asigurați-vă că dispozitivul mobil nu atinge un colț ascuțit al sistemului Soundbar. Sistemul Soundbar sau dispozitivul mobil poate fi zgâriat sau deteriorat.
 - Vă recomandăm să protejați dispozitivul mobil cu o husă. Atingeți ușor suprafața extinsă din partea superioară a sistemului Soundbar, fără a folosi forță excesivă.
 - Pentru a utiliza această funcție, actualizați aplicația **SmartThings** la cea mai recentă versiune.
Este posibil ca funcția să nu fie acceptată, în funcție de versiunea aplicației.

Setarea funcției Tap Sound

Utilizați aplicația **SmartThings** pentru a porni funcția **Tap View, Tap Sound**.

1. Pe dispozitivul mobil, rulați aplicația **SmartThings**.
2. Selectați (☰ → ⚙️) pe ecranul aplicației **SmartThings** afișat pe dispozitivul mobil.
3. Setați „**Tap View, Tap Sound**” la Pornit pentru a permite funcției să funcționeze când un dispozitiv mobil este apropiat de Soundbar. Funcția este pornită.

NOTĂ

- Când dispozitivul mobil este în modul de economisire a energiei, funcția **Tap Sound** nu funcționează.
- Funcția **Tap Sound** ar putea să nu funcționeze dacă există dispozitive în apropiere de sistemul Soundbar care cauzează interferențe radio, precum alte dispozitive electrice. Asigurați-vă că dispozitivele care pot cauza interferențe radio sunt plasate la o distanță suficientă de sistemul Soundbar.

09 CONECTAREA LA APPLE AIRPLAY 2

Este posibil ca această caracteristică să nu fie disponibilă în unele țări.

Conectarea și utilizarea cu un produs Apple

- Cu tehnologia AirPlay 2, puteți controla sistemul audio de acasă de pe iPhone, iPad, HomePod sau Apple TV.
- Acest dispozitiv Soundbar Samsung acceptă AirPlay 2 și necesită sistemul de operare iOS 11.4 sau o versiune ulterioară.

NOTĂ

- Confirmați că dispozitivul Soundbar este conectat la Wi-Fi. (Consultați **Metoda 2. Conectarea prin Wi-Fi (rețea wireless)**)

10 MONTAREA SUPORTULUI DE PERETE

Măsurile de siguranță privind instalarea

- Instalați numai pe un perete vertical.
- Evitați montarea într-un loc expus la umiditate sau temperaturi ridicate.
- Verificați rezistența peretelui și dacă acesta este suficient de rezistent pentru a susține greutatea produsului. În caz contrar, ranforțați-l sau montați sistemul pe un alt perete.
- Achiziționați și utilizați șuruburi și dibluri adecvate pentru peretele pe care montați sistemul (gips-carton, metal, lemn, etc.). Dacă este posibil, fixați șuruburile de montare în grinzi.
- Pentru montarea pe perete, cumpărați șuruburi adecvate pentru tipul și grosimea peretelui pe care doriți să montați dispozitivul Soundbar.
 - Diametru: M5
 - Lungime: 35 mm sau mai lung, recomandat.
- Conectați cablurile de la unitate la dispozitivele externe înainte de a monta dispozitivul Soundbar pe perete.
- Oprii echipamentul și scoateți-l din priză înainte de instalare. În caz contrar, există risc de electrocutare.

Componente pentru montarea pe perete



Ghid pentru suportul de perete



Șurub suport



Șurub



Suport de fixare pe perete

1. Plasați **Ghidaj de montare pe perete** pe suprafața peretelui.
 - **Ghidajul de montare pe perete** trebuie să fie uniform.
 - Dacă televizorul dvs. este montat pe perete, instalați dispozitivul Soundbar la cel puțin 5 cm sub televizor.

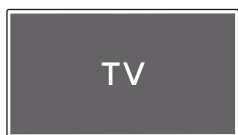

5 cm sau mai mult

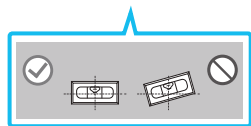

2. Aliniați **Linia centrală a ghidajului de montare pe perete** cu centrul televizorului (dacă montați dispozitivul Soundbar sub televizor), apoi fixați **Ghidajul de montare pe perete** pe perete utilizând bandă adezivă.
 - Dacă nu montați sub un televizor, așezați **linia centrală** în centrul zonei de instalare.

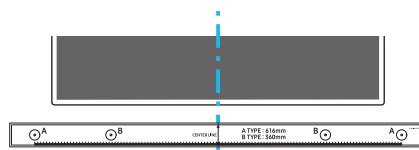

Linie centrală

3. Introduceți vârful unui stilou sau al unui creion ascuțit prin centrul imaginilor **TIPA** la fiecare capăt al ghidajului pentru a marca găurile pentru șuruburile de susținere, apoi scoateți **Ghidaj de montare pe perete**.

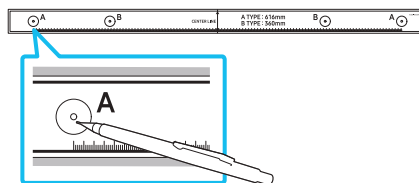

4. Utilizând un burghiu de dimensiune corespunzătoare, realizați o gaură în perete în dreptul fiecărei marcaji.
 - Dacă marcajele nu corespund cu pozițiile bolțurilor, asigurați-vă că introduceți ancorele sau diblurile Molly corespunzătoare în găuri înainte de a introduce șuruburile de susținere. Dacă utilizați ancore sau dibluri Molly, asigurați-vă că găurile pe care le realizați sunt suficient de mari pentru ancorele sau diblurile Molly utilizate.
5. Împingeți un șurub (nefurnizat) prin fiecare **Șurub suport**, apoi înșurubați bine fiecare șurub în câte o gaură pentru șurubul de susținere.

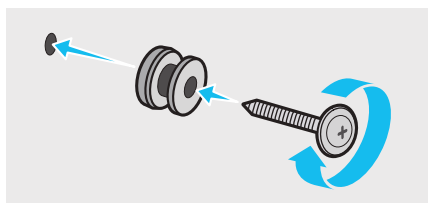

6. Instalați 2 **Supporturi de fixare pe perete** având orientarea corectă pe partea inferioară a dispozitivului Soundbar utilizând 2 **șuruburi**.

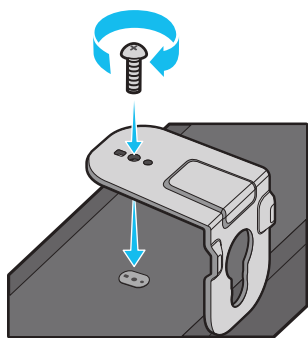

- La montare, asigurați-vă că piesele de susținere ale **suporturilor de fixare pe perete** se află în spațiile dispozitivului Soundbar.

Spate Soundbar

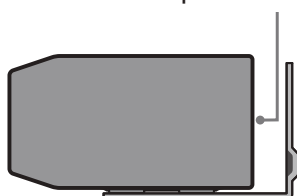

Dreapta Soundbar

7. Instalați dispozitivul Soundbar cu **suporturile de fixare pe perete** atașate, suspendând **suporturile de fixare pe perete** de **șuruburile de fixare** de pe perete.

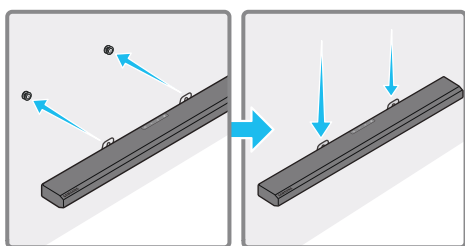

8. Glisați dispozitivul Soundbar în jos, după cum puteți vedea mai jos, astfel încât **suporturile de fixare pe perete** să se sprijine în siguranță pe **șuruburile de fixare**.

- Inserați **șuruburile de fixare** în partea lată (de jos) a **suporturilor de montare pe perete**, apoi glisați **suporturile de fixare pe perete** în jos, astfel încât **suporturile de fixare pe perete** să se sprijine în siguranță pe **șuruburile de fixare**.

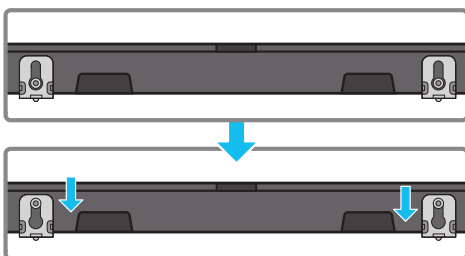

11 INSTALAREA UNUI SOUNDBAR DEASUPRA UNUI SUPORT DE TELEVIZOR

Componentă



x 4

Talpă de cauciuc

Pentru a-l instala, atașați **Tălpi de cauciuc** în partea de jos a sistemului Soundbar înainte să îl poziționați deasupra suportului de televizor. Asigurați-vă că atașați **tălpile de cauciuc**, astfel încât să nu iasă în afara marginilor suportului TV. Consultați figura de mai jos.

Talpă de cauciuc

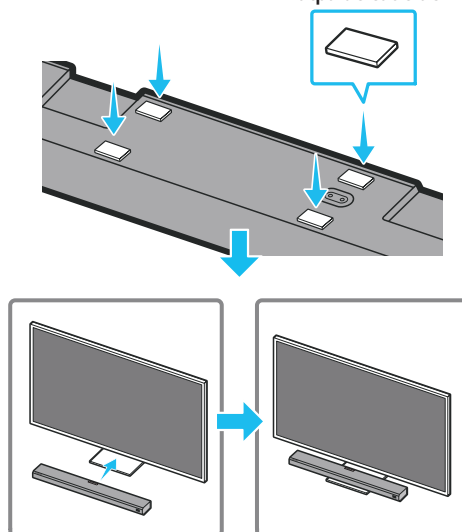

Plasați sistemul Soundbar pe un suport de televizor.

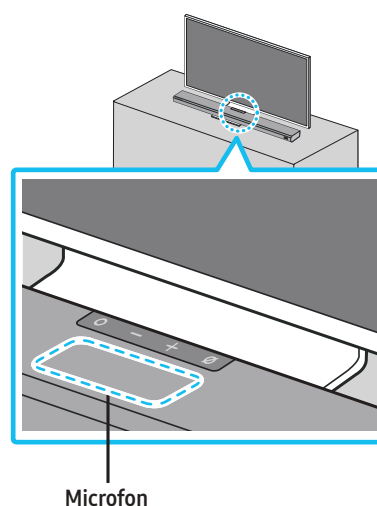

Microfon

Așa cum este prezentat în imagine, aliniați centrul sistemului Soundbar cu centrul televizorului, apoi plasați cu atenție sistemul Soundbar pe suportul de televizor.

În acest moment, așezați microfonul în fața suportului, astfel încât să nu existe nicio interferență cu recunoașterea vocii.

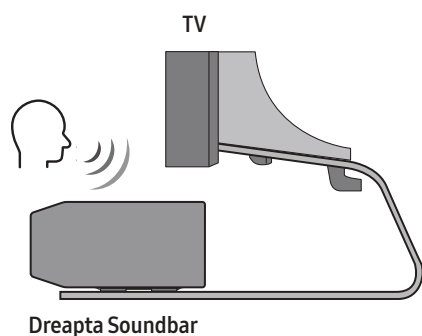

NOTĂ

- Asigurați-vă că dispozitivul Soundbar este amplasat pe o suprafață plană și solidă.
- Un spațiu insuficient față de televizor poate provoca probleme de natură acustică și la nivelul recunoașterii vocii.

12 ACTUALIZARE SOFTWARE

Actualizare automată

Când sistemul Soundbar este conectat la Internet, actualizările software au loc atunci când acesta este oprit.

- Pentru a utiliza funcția de actualizare automată, sistemul Soundbar trebuie să fie conectat la internet.
Conexiunea Wi-Fi la Soundbar va fi întreruptă în cazul în care cablul de alimentare al sistemului Soundbar este deconectat sau alimentarea este întreruptă. Dacă alimentarea este întreruptă, când revine sau reconectați cablul de alimentare, porniți sistemul Soundbar și apoi reconectați-l la internet.

Actualizare USB

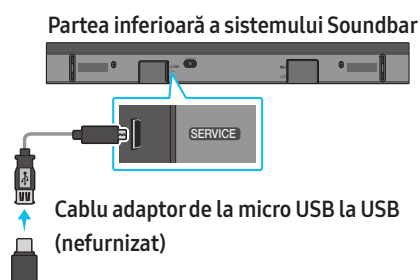

Samsung poate oferi actualizări pentru firmware-ul sistemului Soundbar pe viitor.

Când este disponibilă o actualizare, puteți actualiza sistemul Soundbar conectând unitatea USB ce conține actualizarea de firmware în portul **SERVICE** de pe Soundbar.

1. Accesați site-ul web Samsung (www.samsung.com) → căutați denumirea modelului din opțiunea de meniu asistență clienți.
 - Pentru mai multe informații despre actualizare, consultați Ghidul de upgrade.
2. Descărcați fișierul de upgrade (de tip USB).
3. Dezarhivați fișierul pentru a crea un folder cu numele fișierului.
4. Stocați folderul creat pe un USB și apoi conectați-l la sistemul Soundbar.
5. Porniți sistemul Soundbar. Produsul este actualizat în 3 minute, afișându-se mesajul „**UPDATE**”.
 - Pe durata actualizării, nu îl închideți și nu scoateți USB-ul.
 - Dacă pe ecran nu apare „**UPDATE**”, scoateți cablul de alimentare din dispozitivul Soundbar, apoi reconectați-l.
 - Dacă este instalată cea mai recentă versiune, nu se efectuează nicio actualizare.
 - În funcție de tipul de USB, este posibil ca actualizarea să nu fie acceptată.

Inițializare

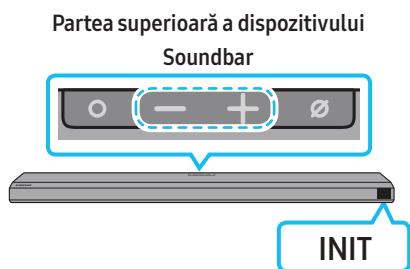

Cu dispozitivul Soundbar pornit, apăsați simultan butoanele **— + (Volum)** de pe carcasa dispozitivului timp de cel puțin 5 secunde. Pe ecran apare „INIT” și dispozitivul Soundbar este inițializat.

⚠ ATENȚIE

- Toate setările dispozitivului Soundbar sunt inițializate. Asigurați-vă că efectuați acest lucru numai atunci când este necesară inițializarea.

13 DEPANARE

Înainte de a solicita asistență, verificați următoarele.

Dispozitivul Soundbar nu pornește

- Verificați dacă cablul de alimentare al sistemului Soundbar este corect introdus în priză.

Dispozitivul Soundbar nu funcționează corect

- După ce scoateți cablul de alimentare, introduceți-l din nou.
- Scoateți cablul de alimentare din dispozitivul extern și reîncercați.
- Dacă nu primește semnal, dispozitivul Soundbar se oprește automat după o anumită perioadă de timp. Porniți alimentarea. (Consultați pagina 9.)

În cazul în care telecomanda nu funcționează

- Îndreptați telecomanda direct către dispozitivul Soundbar.
- Înlocuiți bateriile cu unele noi.

Dispozitivul Soundbar nu redă niciun sunet

- Volumul de pe Soundbar este prea mic sau dezactivat. Reglați volumul.
- Când este conectat un dispozitiv extern (STB, dispozitiv Bluetooth, dispozitiv mobil etc.), reglați volumul dispozitivului extern.
- Pentru redarea sunetului televizorului, selectați sistemul Soundbar. (Televizor Samsung: Acasă (🏠) → Setări (⚙️) → Sunet → Leșire sunet → Selectare Soundbar
- Conectarea cablului la sistemul Soundbar poate fi imperfectă. Scoateți cablul și conectați din nou.
- Scoateți cablul de alimentare în întregime, reconectați-l și porniți alimentarea.
- Inițializați produsul și reîncercați. (Consultați pagina 30.)

Subwooferul nu redă niciun sunet

- Verificați dacă indicatorul LED din spatele subwooferului este albastru. Reconectați dispozitivul Soundbar și subwooferul dacă indicatorul se aprinde intermitent în albastru sau a devenit roșu. (Consultați pagina 12.)
- Vă puteți confrunta cu o problemă dacă există un obstacol între sistemul Soundbar și subwoofer. Mai multe dispozitive într-o zonă ferită de obstacole.
- Alte dispozitive care transmit semnale de frecvență radio în apropiere pot întrerupe conexiunea.
Țineți boxa departe de astfel de dispozitive.
- Scoateți și reconectați ștecărul.

Volumul subwooferului este prea mic.

- Volumul original al conținutului pe care îl redați este prea scăzut. Încercați să ajustați nivelul subwooferului. (Consultați pagina 10.)
- Apropiati-vă mai mult de boxa subwooferului.

În cazul în care televizorul nu este conectat prin HDMI TO TV (eARC/ARC)

- Verificați dacă ați conectat corect cablul HDMI la terminalul ARC. (Consultați pagina 15.)
- Probabil conexiunea nu este posibilă din cauza dispozitivului extern conectat (set-top box, consolă de jocuri etc.). Conectați direct dispozitivul Soundbar.
- Este posibil ca HDMI-CEC să nu fie activat pe televizor. Porniți CEC pe meniul televizorului. (Televizor Samsung: Acasă (🏠) → Setări (⚙️) → General → Manager dispozitive externe → Anynet+ (HDMI-CEC) PORNIT)
- Pentru conectarea cu eARC, funcția eARC din meniul TV trebuie setată la Activat. (Televizor Samsung: Acasă (🏠) → Setări (⚙️) → Sunet → Setări Expert → Mod HDMI-eARC (Automat))

Nu se aude niciun sunet la conectarea la TV în modul HDMI TO TV (eARC/ARC)

- Dispozitivul dvs. nu poate reda semnalul de intrare. Schimbați ieșirea audio a televizorului în PCM sau Dolby Digital. (Pentru un televizor Samsung: Acasă (🏠) → Setări (⚙️) → Sunet → Setări Expert → Format audio digital de ieșire)

Dispozitivul Soundbar nu se va conecta prin Bluetooth

- Când conectați un dispozitiv nou, comutați la „**BT PAIRING**” pentru conectare. (Apăsați butonul **PAIR** de pe telecomandă sau apăsați butonul **🔊 (Microfon pornit/oprit)** de pe unitate timp de cel puțin 5 secunde.)
- Dacă sistemul Soundbar este conectat la un alt dispozitiv, mai întâi deconectați respectivul dispozitiv pentru a comuta pe un alt dispozitiv.
- Reconectați-l după ce eliminați lista de difuzoare Bluetooth de pe dispozitivul de conectat. (Televizor Samsung: Acasă (🏠) → Setări (⚙️) → Sunet → Ieșire sunet → Listă de difuzoare Bluetooth)
- Conexiunea automată la televizor poate fi dezactivată. Atunci când dispozitivul Soundbar se află în modul „**BT READY**”, apăsați și țineți apăsat butonul **Stânga** de pe telecomanda dispozitivului Soundbar timp de 5 secunde pentru a selecta **ON-TV CONNECT**. Dacă observați **OFF-TV CONNECT**, apăsați și țineți apăsat butonul **Stânga** din nou timp de 5 secunde pentru a schimba selecția.
- Scoateți și reconectați ștecărul, apoi reîncercați.
- Inițializați produsul și reîncercați. (Consultați pagina 30.)

Sunetul se întrerupe atunci când dispozitivul este conectat prin Bluetooth.

- Unele dispozitive, cum ar fi cuptoarele cu microunde, routerele wireless etc., pot provoca interferențe dacă se află prea aproape de dispozitivul Soundbar.
- Dacă dispozitivul conectat prin Bluetooth este mutat prea departe de dispozitivul Soundbar, sunetul se poate întrerupe. Mutați dispozitivul mai aproape de Soundbar.
- Dacă o parte a corpului dvs. intră în contact cu un emițător-receptor Bluetooth sau dacă produsul este instalat pe mobilier metalic, sunetul se poate întrerupe. Verificați mediul de montare și condițiile de utilizare.

Nu se poate realiza conectarea la Wi-Fi

- Verificați dacă ruterul dvs. wireless este pornit.
- Opriți ruterul, reporniți-l, și apoi reîncercați.
- Dispozitivul Soundbar nu se va conecta dacă semnalul wireless este prea slab. Dacă este posibil, încercați să mutați routerul mai aproape de dispozitivul Soundbar sau să eliminați toate obstacolele care se află între dispozitivul Soundbar și router.
- Dacă ruterul dvs. wireless este nou, va trebui să reconfigurați setările de rețea ale boxei.

Dispozitivul Soundbar nu pornește automat deodată cu televizorul

- Când opriți sistemul Soundbar în timp ce vă uitați la televizor, sincronizarea energiei cu televizorul este dezactivată. Mai întâi, opriți televizorul.

Funcția AVA nu este disponibilă în următoarele cazuri.

- Este posibil ca funcția AVA să nu fie disponibilă în timpul utilizării funcției Q-symphony.
- Funcția AVA nu va fi disponibilă când microfonul este oprit.

14 LICENȚĂ



Dolby, Dolby Atmos, and the double-D symbol are registered trademarks of Dolby Laboratories Licensing Corporation. Manufactured under license from Dolby Laboratories. Confidential unpublished works. Copyright © 2012-2020 Dolby Laboratories. All rights reserved.



For DTS patents, see <http://patents.dts.com>. Manufactured under license from DTS, Inc. (for companies headquartered in the U.S./Japan/Taiwan) or under license from DTS Licensing Limited (for all other companies). DTS, DTS:X Pro, DTS:X, and the DTS:X logo are registered trademarks or trademarks of DTS, Inc. in the United States and other countries. © 2020 DTS, Inc. ALL RIGHTS RESERVED.



The terms HDMI and HDMI High-Definition Multimedia Interface, and the HDMI Logo are trademarks or registered trademarks of HDMI Licensing Administrator, Inc. in the United States and other countries.



- Pentru mai multe informații despre Spotify Connect, accesați www.spotify.com/connect
 - Software-ul Spotify face obiectul licențelor de la terți care se află aici: <https://www.spotify.com/connect/third-party-licenses>.
-



- Apple, AirPlay, iPhone, iPad, HomePod, and Apple TV are trademarks of Apple Inc., registered in the U.S. and other countries.
 - Use of the Works with Apple badge means that an accessory has been designed to work specifically with the technology identified in the badge and has been certified by the developer to meet Apple performance standards.
-

15 NOTĂ REFERITOARE LA LICENȚA PENTRU PROGRAME OPEN SOURCE

Pentru a trimite solicitări și întrebări despre programele open source, contactați Samsung Open Source (<http://opensource.samsung.com>)

16 NOTE IMPORTANTE DESPRE SERVICIU

- Figurile și ilustrațiile din prezentul Manualul utilizatorului sunt furnizate doar ca referință și pot diferi de aspectul produsului real.
- Poate fi percepută o taxă de administrare în cazul în care.
 - (a) va fi solicitat un inginer la cererea dvs., însă produsul nu are niciun defect (respectiv, dacă nu a fost citit manualul de utilizare).
 - (b) duceți unitatea la un centru de reparații, dar nu s-a identificat niciun defect al produsului (respectiv, dacă nu a fost citit manualul de utilizare).
- Veți fi informat cu privire la taxa de administrare înainte de vizita tehnicianului.

17 SPECIFICAȚII ȘI GHID

Specificații

Nume model	HW-Q800A / HW-Q810A
Greutate	3,6 kg
Dimensiuni (L x Î x A)	980,0 x 60,0 x 115,0 mm
Interval temperaturi de funcționare	Între +5 °C și +35 °C
Interval umiditate de funcționare	Între 10 % și 75 %
AMPLIFICATOR Putere de alimentare nominală	((30 W x 4) + (20 W x 2) + 10 W) + 160 W
Formate de redare acceptate	Dolby 5.1ch/Dolby Digital Plus/Dolby TRUE HD/Dolby ATMOS DTS 5.1ch/DTS HD/DTS-HD Master Audio/DTS:X/LPCM 8Ch
PUTERE DE ALIMENTARE DISPOZITIV WIRELESS Putere maximă transmițător Wi-Fi	100 mW la 2,4 GHz – 2,4835 GHz, 200 mW la 5,15 GHz – 5,25 GHz, 100 mW la 5,25 GHz – 5,35 GHz și 5,47 GHz – 5,725 GHz
PUTERE DE ALIMENTARE DISPOZITIV WIRELESS Putere maximă transmițător BT	100mW la 2,4GHz – 2,4835GHz
PUTERE DE ALIMENTARE DISPOZITIV WIRELESS Putere maximă transmițător SRD	25mW la 5,775GHz – 5,875GHz

Nume subwoofer	PS-WA85B
Greutate	9,8 kg
Dimensiuni (L x Î x A)	210,0 x 403,0 x 403,0 mm
AMPLIFICATOR Putere de alimentare nominală	160 W
PUTERE DE ALIMENTARE DISPOZITIV WIRELESS Putere maximă transmițător SRD	25mW la 5,775GHz – 5,875GHz

NOTĂ

- Samsung Electronics Co., Ltd își rezervă dreptul de a modifica specificațiile fără notificare.
- Greutatea și dimensiunile sunt aproximative.

Măsură de precauție: Sistemul Soundbar va reporni automat dacă activați/dezactivați funcția Wi-Fi.

Consum total de energie electrică în standby (W)	5,5 W
Wi-Fi Metoda de dezactivare a portului	Apăsați butonul ID SET de pe panoul inferior al dispozitivului Soundbar timp de 30 de secunde pentru a activa/a dezactiva funcția Wi-Fi.
Bluetooth Metoda de dezactivare a portului	Apăsați butonul NETWORK de pe panoul inferior al dispozitivului Soundbar timp de 30 de secunde pentru a activa/a dezactiva funcția Bluetooth.

- Prin prezenta, Samsung declară că acest echipament radio respectă Directiva 2014/53/UE și cerințele legale relevante din Regatul Unit.
Textul complet al declarației de conformitate este disponibil la următoarea adresă de internet:
<http://www.samsung.com>, accesați Asistență și introduceți numele modelului.
Acest echipament poate să fie utilizat în toate țările din Uniunea Europeană și din Regatul Unit.
Funcția WLAN (Wi-Fi sau SRD) 5GHz a acestui echipament poate fi utilizată numai în spații interioare.



[Dispoziții privind eliminarea corectă a bateriilor acestui produs]

(Aplicabil în țări cu sisteme de colectare separate)

Acest marcaj de pe baterie, de pe manualul de utilizare sau de pe ambalaj indică faptul că bateriile acestui produs nu trebuie eliminate împreună cu alte deșeuri menajere la sfârșitul ciclului lor de viață. Dacă sunt marcate, simbolurile chimice Hg, Cd sau Pb indică faptul că bateria conține mercur, cadmiu sau plumb peste nivelurile de referință prevăzute în Directiva CE 2006/66.

În cazul în care bateriile nu sunt eliminate corespunzător, aceste substanțe pot fi dăunătoare pentru sănătatea omului sau pentru mediu.

În vederea protejării resurselor naturale și a promovării refolosirii materialelor, vă rugăm să separați bateriile de celelalte tipuri de deșeuri și să le reciclați prin intermediul sistemului gratuit de returnare a bateriilor la nivel local.



**Eliminarea corectă a bateriilor acestui produs
(Deșeuri de echipamente electrice și electronice)**

(Aplicabil în țări cu sisteme de colectare separate)

Acest simbol de pe produs, accesorii și documentație indică faptul că produsul și accesoriile sale electronice (încărcător, căști, cablu USB) nu trebuie eliminate împreună cu alte deșeuri menajere la finalul duratei lor de utilizare. Dat fiind că eliminarea necontrolată a deșeurilor poate dăuna mediului înconjurător sau sănătății umane, separați aceste articole de alte tipuri de deșeuri și reciclați-le în mod responsabil, promovând astfel reutilizarea durabilă a resurselor materiale.

Utilizatorii casnici trebuie să-l contacteze pe distribuitorul care le-a vândut produsul sau să se intereseze la autoritățile locale unde și cum pot să ducă aceste articole pentru a fi reciclate în mod ecologic.

Utilizatorii comerciali trebuie să-și contacteze furnizorul și să consulte termenii și condițiile din contractul de achiziție. Acest produs și accesoriile sale electronice nu trebuie eliminate împreună cu alte deșeuri comerciale.

Pentru informații despre angajamentele privind mediul și obligațiile reglementare privind produsele specifice de la Samsung, cum ar fi REACH, accesați: www.samsung.com/uk/aboutsamsung/sustainability/environment/our-commitment/data/

REGULAMENTUL COMISIEI (UE) 2019/1782

Cerințe privind proiectarea ecologică a surselor de alimentare:

www.samsung.com/global/ecodesign_component







SIGURNOSNE INFORMACIJE

SIGURNOSNA UPOZORENJA

DA BISTE SMANJILI OPASNOST OD STRUJNOG UDARA, NEMOJTE UKLANJATI POKLOPAC (NITI ZADNJI DEO).

UNUTRA SE NE NALAZE DELOVI KOJE KORISNICI MOGU SAMI DA POPRAVE. SVE POPRAVKE PREPUSTITE KVALIFIKOVANOM SERVISNOM OSOBLJU.

Pogledajte tabelu u nastavku za objašnjenje simbola koji mogu da se nalaze na vašem Samsung proizvodu.

PAŽNJA	
OPASNOST OD STRUJNOG UDARA. NE OTVARAJTE.	
	Ovaj simbol znači da je struja u unutrašnjosti visokog napona. Opasno je dolaziti u bilo kakav dodir sa unutrašnjim sklopovima proizvoda.
	Ovaj simbol označava da je uz uređaj priložena važna dokumentacija o njegovom radu i održavanju.
	Proizvod II klase: ovaj simbol označava da nije potrebna sigurnosna veza sa uzemljenjem. Ako se ovaj simbol ne nalazi na proizvodu sa kablom za napajanje, proizvod MORA da bude pouzdano povezan na zaštitno uzemljenje.
	Naizmenny napon: napon označen navedenim simbolom predstavlja naizmenny napon.
	Jednosmeran napon: napon označen navedenim simbolom predstavlja jednosmeran napon.
	Pažnja. Pogledajte uputstva za upotrebu: ovaj simbol upućuje korisnika da potraži dodatne informacije po pitanju sigurnosti u korisničkom priručniku.

UPOZORENJE

- Kako bi se smanjila opasnost od požara ili strujnog udara, ne izlažite ovaj uređaj kiši ili vlazi.

PAŽNJA

- RADI SPREČAVANJA STRUJNOG UDARA, ŠIRU NOŽICU UTIKAČA PORAVNAJTE SA ŠIRIM SLOTOM I POTPUNO UMETNITE.
- Ovaj uređaj treba uvek da bude povezan na utičnicu naizmenny struje sa pouzdanom vezom na zaštitno uzemljenje.
- Za isključivanje uređaja sa izvora struje, utikač mora da se izvuče iz strujne utičnice, pa je zato potreban pristup strujnoj utičnici.
- Ne izlažite uređaj prskanju ili kapljanju. Ne stavljajte predmete napunjene tečnošću, na primer vaze, na uređaj.
- Za potpuno isključivanje uređaja morate da izvučete utikač iz zidne utičnice. Zato utikač mora u svakom trenutku da bude lako dostupan.

MERE OPREZA











1. Uverite se da je napajanje naizmjeničnom strujom u kući kompatibilno sa zahtevima napajanja navedenim na identifikacionoj nalepnici na donjem delu proizvoda. Proizvod postavite vodoravno, na odgovarajuću podlogu (nameštaj), sa dovoljno prostora oko njega za provetravanje (7~10 cm). Uverite se da ventilacioni otvori nisu pokriveni. Ne postavljajte uređaj na pojačala ili drugu opremu koja može da se zagreje. Ovaj uređaj je predviđen za neprestano korišćenje.
Da biste potpuno isključili uređaj, izvadite utikač za naizmjeničnu struju iz zidne utičnice. Iskopčajte jedinicu ako ne nameravate da je koristiti duže vreme.
2. Za vreme nevremena sa grmljavinom, isključite utikač naizmjenične struje iz zidne utičnice. Skokovi napona uzrokovani grmljavinom mogu da oštete jedinicu.
3. Ne izlažite jedinicu direktnoj sunčevoj svetlosti ili drugim izvorima toplote. To može da dovede do pregrevanja i neispravnosti uređaja.
4. Zaštitite proizvod od vlage (npr. vaza), prekomerne toplote (npr. kamina) ili od opreme koja stvara jaka magnetna ili električna polja. Iskopčajte kabl za napajanje iz zidne utičnice naizmjenične struje ako se jedinica pokvari. Vaš proizvod nije predviđen za industrijsku primenu. Predviđen je samo za ličnu primenu. Kondenzacija može da se javi ako je vaš proizvod bio uskladišten na niskoj temperaturi. Ako transportujete uređaj tokom zime, sačekajte oko 2 sata da uređaj postigne sobnu temperaturu pre nego što počnete da ga koristite.
5. Baterija koja se koristi sa ovim proizvodom sadrži hemikalije koje su štetne za okolinu. Ne odlazite bateriju u opšti kućni otpad. Ne izlažite bateriju prekomernoj toploti, direktnoj sunčevoj svetlosti niti vatri. Ne izazivajte kratke spojeve, ne rastavljajte niti pregrevajte bateriju.
PAŽNJA : Opasnost od eksplozije ako se baterija neispravno zameni. Zamenite je samo baterijom iste ili ekvivalentne vrste.

SADRŽAJ

01	Provera komponenata	6
02	Pregled proizvoda	7
	Prednji panel / gornji panel Soundbar zvučnika	7
	Donji panel Soundbar zvučnika	7
03	Upotreba daljinskog upravljača Soundbar uređaja	9
	Stavljanje baterija pre korišćenja daljinskog upravljača (2 AA baterije).....	9
	Kako se koristi daljinski upravljač	9
	Aktivno pojačalo glasa (AVA)	10
	Korišćenje skrivene dugmadi (dugmad koja imaju više od jedne funkcije)	10
	Specifikacije izlaznog signala za različite režime zvučnih efekata.....	11
	Podešavanje jačine zvuka Soundbar zvučnika pomoću daljinskog upravljača za TV	11
04	Povezivanje Soundbar-a	12
	Povezivanje napajanja i jedinica	12
	– Ručno povezivanje sabvufera	12
	– LED indikatorske lampice na zadnjoj strani Sabvufera	13
	Povezivanje uređaja SWA-9500S (prodaje se zasebno) sa Soundbar zvučnikom.....	14
05	Korišćenje kablovske veze sa TV-om	15
	Metod br.1. Povezivanje pomoću HDMI kabla	15
	– Povezivanje TV-a koji podržava HDMI ARC (Kanal za povraćaj zvuka)	15
	Metod br.2. Povezivanje putem optičkog kabla	16
06	Korišćenje bežične veze sa TV-om	17
	Metod br.1. Povezivanje putem Bluetooth veze	17
	Metod br.2. Povezivanje putem Wi-Fi veze.....	18
07	Povezivanje sa spoljnim uređajem	19
	Metod br.1. Povezivanje putem HDMI kabla (mogućnost Dolby Atmos dekodiranja i reprodukovanja)	19
	Metod br.2. Povezivanje putem optičkog kabla	20
08	Povezivanje mobilnog uređaja	21
	Metod br.1. Povezivanje putem Bluetooth veze	21
	Metod br.2. Povezivanje putem Wi-Fi veze (bežična mreža)	22
	Prvi koraci sa uslugom Amazon Alexa (ugrađena Alexa)	23
	Prvi koraci sa uslugom Alexa na proizvodu kompanije Amazon (radi sa uslugom Alexa)	24
	Korišćenje funkcije „Tap Sound“	25
09	Povezivanje na Apple AirPlay 2	26
	Povezivanje i korišćenje sa proizvodom kompanije Apple	26
10	Montiranje zidnog nosača	27
	Mere opreza prilikom postavljanja	27
	Komponente zidnog nosača	27

11	Instaliranje Soundbar uređaja iznad stalka za televizor	28
	Komponenta	28
12	Ažuriranje softvera	29
	Automatsko ažuriranje	29
	Ažuriranje putem USB-a	29
	Inicijalizacija	30
13	Rešavanje problema	30
14	LICENCA	32
15	Napomena o licenci za korišćenje softvera otvorenog koda	32
16	Važne napomene o usluzi	32
17	Specifikacije i vodič	33
	Specifikacije	33

01 PROVERA KOMPONENATA

		
Glavni uređaj Soundbar	Daljinski upravljač/baterije Soundbar-a	Sabvufer
 x 2		
Kabl za napajanje (sabvufer, Soundbar)	AC/DC adapter (Soundbar)	HDMI kabl
	 x 2	 x 2 (M4 x L10)
Vođica za montažu na zid	Zavrtnj držača	Zavrtnj
 x 2	 x 4	
Nosač za montažu na zid	Gumena nožica	

- Više informacija o napajanju i potrošnji energije potražite na nalepnici na proizvodu. (oznaka: donji deo glavnog uređaja Soundbar)
- Za kupovinu dodatnih komponenta ili opcionalnih kablova, obratite se Samsung servisnom centru ili Samsung korisničkoj podršci.
- Za više informacija o montiranju na zid ili gumenoj nožici pogledajte strane od 27 do 29.
- Dizajn, specifikacije i ekran aplikacija su podložni promeni bez prethodnog obaveštenja.
- Izgled dodatne opreme se može u određenoj meri razlikovati od ilustracija prikazanih iznad.

02 PREGLED PROIZVODA

Prednji panel / gornji panel Soundbar zvučnika

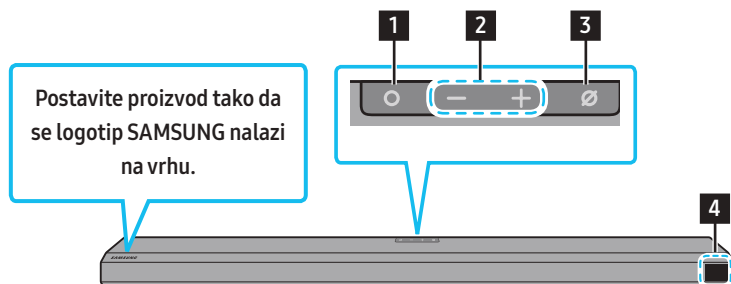

1	Dugme ○ (Više funkcija) <ul style="list-style-type: none">• U režimu pripravnosti pritisnite dugme ○ (Više funkcija) da biste uključili Soundbar.• Pritisnite dugme ○ (Više funkcija) da biste promenili ulazni kanal.
2	Dugme — + (Jačina zvuka) <p>Podešava jačinu zvuka.</p>
3	Dugme ∅ (Mikrofon uključen/isključen) <p>Pritisnite dugme da uključite ili isključite mikrofon.</p>
4	Ekran <p>Prikazuje status i trenutni režim proizvoda. D.IN → HDMI → Wi-Fi → BT</p>

- Kad priključite AC kabl, dugme za uključivanje/isključivanje će početi da radi za 4 do 6 sekundi.
- Kad uključite ovaj uređaj, doći će do kašnjenja 4 do 5 sekundi pre nego što se emituje zvuk.
- Ako se zvuk emituje i sa TV-a i sa Soundbar zvučnika, idite u meni **Postavke** za zvuk TV-a i promenite zvučnik TV-a u **Spoljni zvučnik**.

Donji panel Soundbar zvučnika

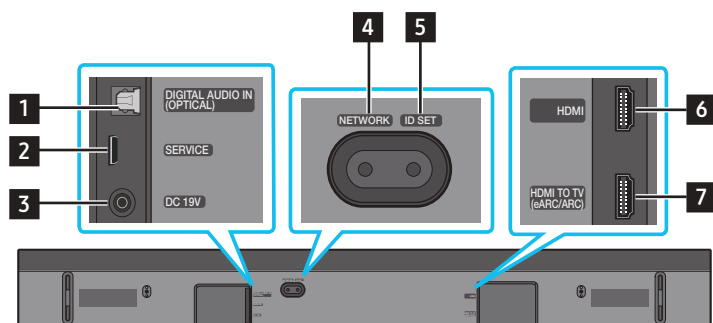

1	DIGITAL AUDIO IN (OPTICAL) <p>Povežite sa digitalnim (optičkim) izlazom spoljnog uređaja. (Pogledajte stranicu 20)</p>
2	SERVICE <p>Povežite sa USB uređajem za skladištenje da biste nadogradili softver proizvoda.</p>
3	DC 19V (priključak za napajanje) <p>Povežite AC/DC adapter za napajanje. (Pogledajte stranicu 12)</p>
4	NETWORK <p>Pritisnite za povezivanje na bežičnu mrežu (Wi-Fi) pomoću aplikacije SmartThings.</p>
5	ID SET <p>Pritisnite za bežično povezivanje Soundbar zvučnika sa zvučnicima za prostorni zvuk i sabvuferom. (Zvučnik za prostorni zvuk se prodaje zasebno.)</p>
6	HDMI <p>Priključak za istovremeno uvođenje digitalnog video i audio signala putem HDMI kabla. Povežite sa HDMI izlazom spoljnog uređaja. (Pogledajte stranicu 19)</p>

- Kada vadite kabl za napajanje AC/DC adaptera iz zidne utičnice, izvucite utikač.
Ne vucite kabl.
- Nemojte da povezujete ovu jedinicu ili druge komponente na utičnicu naizmjenične struje dok ne povežete sve komponente.

03 UPOTREBA DALJINSKOG UPRAVLJAČA SOUNDBAR UREĐAJA





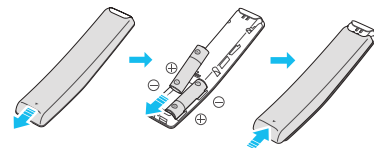

Stavljanje baterija pre korišćenja daljinskog upravljača (2 AA baterije)

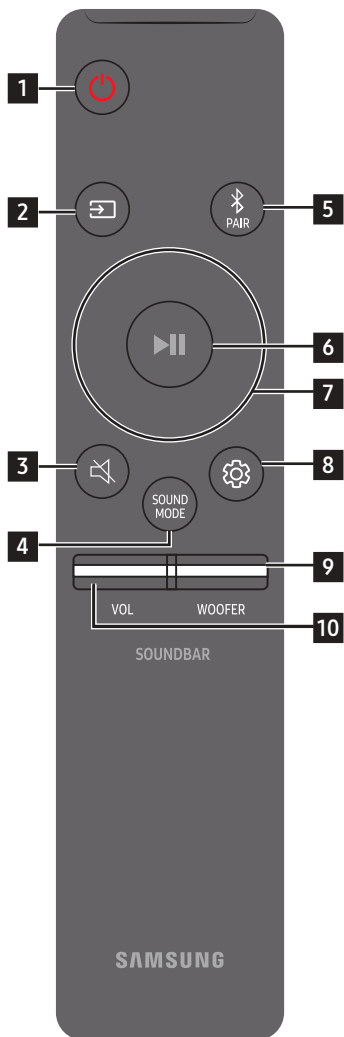





Povucite zadnji poklopac u smeru strelice dok se u potpunosti ne otvori. Ubacite 2 AA baterije (1,5 V) sa pravilno okrenutim polaritetima. Ponovo stavite poklopac za baterije na mesto.

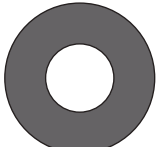

Kako se koristi daljinski upravljač

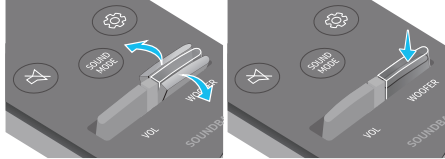

1	 Napajanje	Uključuje i isključuje Soundbar. <ul style="list-style-type: none">• Funkcija automatskog smanjenja napajanja Jedinica se automatski isključuje u sledećim situacijama:<ul style="list-style-type: none">• U režimu D.IN / HDMI / Wi-Fi / BT ako 18 minuta nema signala zvuka.
2	 Izvor	Pritisnite za izbor izvora signala koji je povezan sa Soundbar-om.
3	 Utišaj	Pritisnite dugme  (Utišaj) da biste isključili zvuk. Ponovo ga pritisnite da biste uključili zvuk.
4	 SOUND MODE	Možete da izaberete željeni režim zvuka tako što ćete izabrati STANDARD , SURROUND , GAME PRO ili ADAPTIVE SOUND . <ul style="list-style-type: none">• STANDARD Na izlazu se dobija originalni zvuk.• SURROUND Obezbeđuje šire zvučno polje od standardnog.• GAME PRO Obezbeđuje stereoskopski zvuk koji vas uranja u akciju tokom igre.• ADAPTIVE SOUND Analizira sadržaj u realnom vremenu i automatski obezbeđuje optimalno zvučno polje na osnovu karakteristika sadržaja.
5	 Bluetooth PAIR	Prebacuje Soundbar uređaj u režim za Bluetooth uparivanje. Pritisnite dugme i sačekajte da se prikaže ekran „ BT PAIRING “ da biste povezali novi Bluetooth uređaj.
6	 Reprodukcija/Pauza	Pritiskom na ovo dugme takođe možete pokrenuti reprodukciju muzike ili je pauzirati.

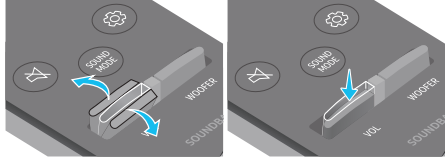
<p>7</p>	 <p>Gore/Dole/Levo/ Desno</p>	<p> Pritisnite označena područja za izbor Gore/Dole/Levo/Desno.</p> <p>Pritisnite nagore/nadole/nalevo/nadesno na dugmetu da biste izabrali ili podesili funkcije.</p> <ul style="list-style-type: none"> • Preskakanje muzike Pritisnite dugme Desno za izbor sledeće muzičke datoteke. Pritisnite dugme Levo za izbor prethodne muzičke datoteke. • ID SET Ovu opciju upotrebite kada sabvufer zvučnik ili surround zvučnici nisu priključeni ili je potrebno da se ponovo priključe. Dok je napajanje isključeno, pritisnite i zadržite dugme Gore 5 sekundi kako biste izvršili ID SET. (Pogledajte stranicu 13.)
<p>8</p>	 <p>Kontrola zvuka</p>	<p>Kada se pritisne, jedna za drugom se prikazuju postavke zvuka, kao što su AVA, TREBLE, BASS, SYNC, CENTER LEVEL, FRONT TOP LEVEL, i VIRTUAL ON/OFF. Željena stavka se može prilagoditi pomoću dugmadi Gore/Dole.</p> <ul style="list-style-type: none"> • Za kontrolu jačine visokih ili dubokih tonova izaberite TREBLE ili BASS u opciji Postavke zvuka, a zatim podesite jačinu između -6~+6 pomoću dugmeta Gore/Dole. • Pritisnite i zadržite dugme  (Kontrola zvuka) oko 5 sekundi kako biste podesili zvuk na svakom frekventnom opsegu. Moguće je izabrati 150 Hz, 300 Hz, 600 Hz, 1,2 kHz, 2,5 kHz, 5 kHz i 10 kHz pomoću dugmeta Levo/Desno, a svaka od tih stavki se može podesiti na postavku od -6 do +6 pomoću dugmeta Gore/Dole. (Uverite se da je režim zvuka podešen na „STANDARD“.) • Za kontrolu jačine pojedinačnih zvučnika izaberite CENTER LEVEL ili FRONT TOP LEVEL u opciji Postavke zvuka, a zatim podesite jačinu između -6~+6 pomoću dugmeta Gore/Dole. • Ako video na TV-u i zvuk sa Soundbar zvučnika nisu sinhronizovani, izaberite SYNC u opciji Kontrola zvuka, a zatim postavite odlaganje zvuka između 0~300 milisekundi pomoću dugmeta Gore/Dole. • SYNC je podržan samo za neke funkcije. • Ako su povezani zvučnici za prostorni zvuk, izaberite REAR LEVEL, REAR TOP LEVEL, a zatim koristite dugmad Gore/Dole za podešavanje jačine zvuka u rasponu od -6 do +6. • Funkciju zvučnika VIRTUAL je moguće postaviti na ON/OFF pomoću dugmeta Gore/Dole.
<p>9</p>	 <p>NIVO ZA WOOFER (BASS)</p>	 <p>Za podešavanje nivoa za ufer (bas) do -12 ili od -6 do +6, pritisnite dugme nagore ili nadole. Za postavljanje nivoa jačine zvuka za ufer (bas) na 0 (podrazumevano), pritisnite dugme.</p>
<p>10</p>	 <p>JAČINA ZVUKA</p>	 <p>Pritisnite dugme nagore ili nadole da biste prilagodili jačinu zvuka.</p> <ul style="list-style-type: none"> • Utišaj Pritisnite dugme VOL da biste isključili zvuk. Ponovo ga pritisnite da biste uključili zvuk.

Aktivno pojačalo glasa (AVA)

- Analizira spoljnu buku u stvarnom vremenu za vreme reprodukcije sa Soundbar zvučnika kako bi zvuk glasa mogao uvek da se čuje jasno.
- Podaci se ne čuvaju tokom analize.

Korišćenje skrivene dugmadi (dugmad koja imaju više od jedne funkcije)

Skriveno dugme		Referentna stranica
Dugme na daljinskom upravljaču	Funkcija	
VUFER (gore)	Uključivanje/isključivanje daljinskog upravljača televizora (stanje pripravnosti)	stranica 11
Gore	ID SET	stranica 13
 (Kontrola zvuka)	7-kanalni ekvilajzer	stranica 10

Specifikacije izlaznog signala za različite režime zvučnih efekata

Efekat	Ulaz	Izlaz	
		Samo sa subvufer zvučnikom	Samo sa subvufer zvučnikom i kompletom bežičnih zadnjih zvučnika
STANDARD	2.0 kanala	2.1 kanala	2.1 kanala
	5.1 kanala	3.1 kanala	5.1 kanala
SURROUND	2.0 kanala	3.1.2 kanala	5.1.4 kanala
	5.1 kanala	3.1.2 kanala	5.1.4 kanala
GAME PRO	2.0 kanala	3.1.2 kanala	5.1.4 kanala
	5.1 kanala	3.1.2 kanala	5.1.4 kanala
ADAPTIVE SOUND	2.0 kanala	3.1.2 kanala	5.1.4 kanala
	5.1 kanala	3.1.2 kanala	5.1.4 kanala

- Kada je ulazni izvor Dolby Atmos®, DTS:X, postavljanje samo subvufera daje zvuk 3.1.2 kanala, dok postavljanje subvufera i bežičnog kompleta zadnjeg zvučnika pruža zvuk 5.1.4 kanala.
- Bežični komplet zadnjeg zvučnika kompanije Samsung se može kupiti zasebno. Da biste kupili komplet ili subvufer zvučnik, obratite se prodavcu od kog ste kupili uređaj Soundbar.
- Zvučnici za prostorni zvuk neće proizvoditi zvukove za izlaz 2 kanala dok se koristi režim **STANDARD**. Kako biste omogućili zvuk za zvučnike za prostorni zvuk, promenite režim efekta u **SURROUND**.

Podešavanje jačine zvuka Soundbar zvučnika pomoću daljinskog upravljača za TV







Podesite jačinu zvuka Soundbar uređaja pomoću daljinskog upravljača TV-a.

- Ovu funkciju je moguće koristiti samo sa IC daljinskim upravljačima. Daljinski upravljači sa Bluetooth signalom (daljinski upravljači koji zahtevaju uparivanje) nisu podržani.
- Postavite zvučnik TV-a na **Spoljni zvučnik** kako biste koristili ovu funkciju.
- Proizvođači koji podržavaju ovu funkciju:
VIZIO, LG, Sony, Sharp, PHILIPS, PANASONIC, TOSHIBA, Hisense, RCA

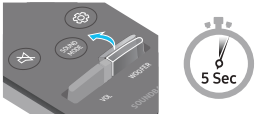
1. Isključite uređaj Soundbar.

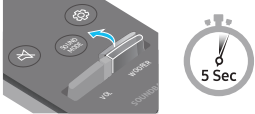
2. Pritisnite prema gore i zadržite dugme **WOOFER** 5 sekundi.

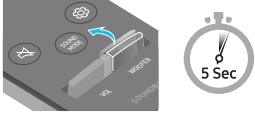
Svaki put kad gurnete dugme **WOOFER** prema gore i zadržite ga 5 sekundi, režim se menja sledećim redosledom: „**OFF-TV REMOTE**” (podrazumevani režim), „**SAMSUNG-TV REMOTE**”, „**ALL-TV REMOTE**”.

Dugme na daljinskom upravljaču	Ekran	Status
	(podrazumevani režim) OFF-TV REMOTE 	Onemogućava rad daljinskog upravljača TV-a.
	SAMSUNG-TV REMOTE 	Omogućava rad infracrvenog daljinskog upravljača za Samsung TV.
	ALL-TV REMOTE 	Omogućava rad infracrvenog daljinskog upravljača TV-a drugog proizvođača.

04 POVEZIVANJE SOUNDBAR-A

Povezivanje napajanja i jedinica

Koristite komponente za napajanje da biste povezali sabvufer i Soundbar na strujnu utičnicu sledećim redosledom:

- Više informacija o potrebnom napajanju i potrošnji električne energije potražite na nalepnici na proizvodu. (oznaka: donji deo glavnog uređaja Soundbar)

1. Povežite kabl za napajanje sa sabvuferom.

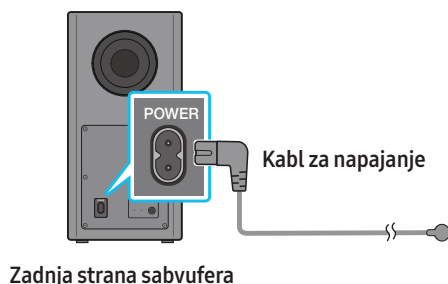

2. Prvo priključite kabl za napajanje na AC/DC adapter.
Priključite AC/DC adapter (sa kablom za napajanje) na Soundbar.

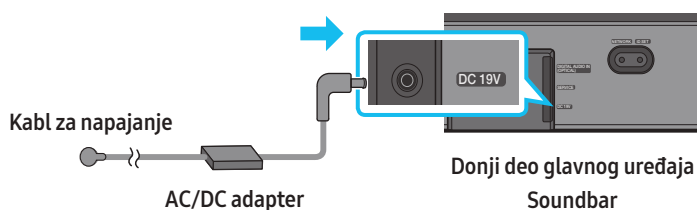

3. Priključite napajanje na Soundbar i sabvufer. Sabvufer se automatski povezuje kada se Soundbar uključi.

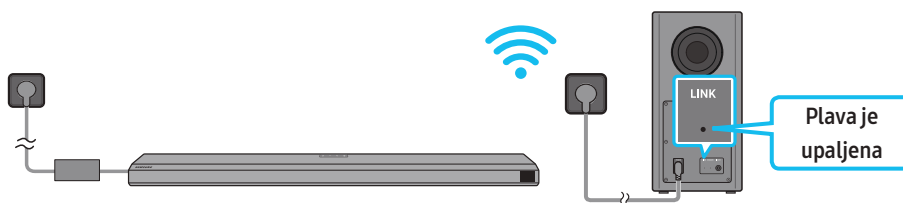

NAPOMENA

- Priključite napajanje sabvufera pre nego što ga priključite na Soundbar. Sabvufer će se automatski povezati prilikom uključivanja Soundbar-a.
- Ako isključite i ponovo priključite kabl za napajanje kada je proizvod uključen, Soundbar se automatski uključuje.
- Adapter jednosmerne/naizmenečne struje mora da bude položen vodoravno na sto ili pod. Ako postavite AC/DC adapter da visi sa ulazom za AC kabl okrenutim nagore, voda ili druge strane materije mogu da uđu u adapter i da prouzrokuju njegov kvar.

Ručno povezivanje sabvufera

Pre izvršavanja dolenađene procedure ručnog povezivanja:

- Proverite da li su kablovi za napajanje za uređaj Soundbar i sabvufer ispravno povezani.
 - Uverite se da je Soundbar isključen.
1. Isključite glavni priključak Soundbar zvučnika.

2. Pritisnite i držite dugme **ID SET** na zadnjoj strani sabvufera barem 5 sekundi.
- Crveni indikator na zadnjoj strani sabvufera će se isključiti, a plavi indikator će treptati.

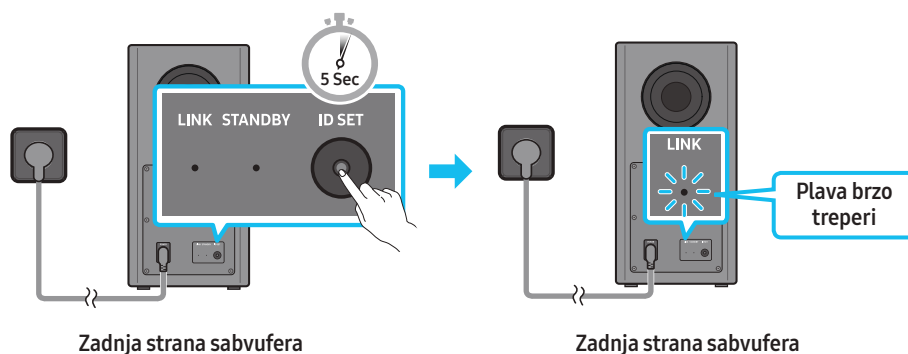

3. Pritisnite dugme **Gore** na daljinskom upravljaču 5 sekundi.
- Poruka **ID SET** se kratko prikazuje na ekranu Soundbar zvučnika, a zatim nestaje.
 - Soundbar će se automatski uključiti kad se **ID SET** dovrši.

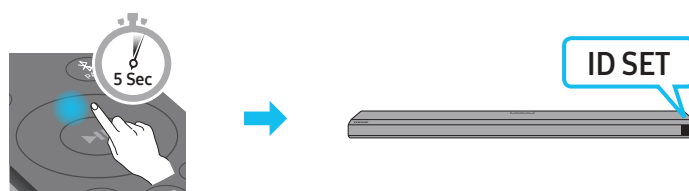

4. Proverite da li LINK LED lampica svetli ujednačeno plavo (povezivanje je završeno).

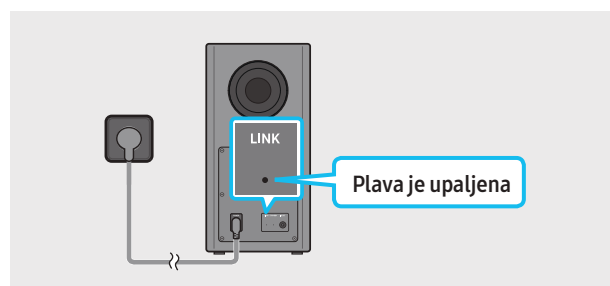

LED indikator LINK prestaje da treperi i svetli jakim plavom bojom kada se uspostavi veza između uređaja Soundbar i bežičnog sabvufera zvučnika.

LED indikatorske lampice na zadnjoj strani Sabvufera

LED	Status	Opis	Rešenje
	Uključeno	Uspešno povezivanje (normalan rad)	-
	Treperi	Obnavljanje veze	Proverite da li je kabl za napajanje povezan sa glavnom jedinicom uređaja Soundbar pravilno priključen ili sačekajte oko 5 minuta. Ako nastavi da treperi, pokušajte da sabvufer povežete ručno. Pogledajte stranicu 12.
	Uključeno	U pripravnosti (kada je glavna jedinica uređaja Soundbar isključena)	Proverite da li je kabl za napajanje povezan sa glavnom jedinicom uređaja Soundbar pravilno priključen.
		Povezivanje nije uspelo	Povežite se ponovo. Pogledajte uputstva za ručno povezivanje na stranici 12.
	Treperi	Kvar	U ovom priručniku pogledajte kontakt podatke Servisnog centra kompanije Samsung.

NAPOMENA

- Ako je glavna jedinica isključena, bežični sabvufer će se prebaciti u režim pripravnosti, a LED lampica PRIPRAVNOST na zadnjoj strani sabvufera će svetleti crveno nakon što zatreperi plavo nekoliko puta.
- Ako koristite uređaj koji koristi istu frekvenciju kao i Soundbar u blizini Soundbar zvučnika, smetnje mogu uzrokovati prekide zvuka.

- Maksimalna udaljenost prenosa bežičnog signala glavne jedinice je otprilike 10 metara, ali se može razlikovati u zavisnosti od radnog okruženja. Ako se između glavne jedinice i bežičnog subvufera nalazi armirano-betonski ili metalni zid, može se desiti da sistem uopšte ne radi jer bežični signal ne može da prođe kroz metal.

PAŽNJA

- Bežične prijemne antene su ugrađena u bežični subvufer zvučnik. Držite ovu jedinicu dalje od vode i vlage.
- Ako želite optimalne performanse slušanja, proverite da li ima prepreka u blizini bežičnog subvufera i modula bežičnog prijemnika (prodaje se zasebno).

Povezivanje uređaja SWA-9500S (prodaje se zasebno) sa Soundbar zvučnikom

Povežite bežični komplet zadnjeg zvučnika Samsung (SWA-9500S, prodaje se zasebno) sa svojim Soundbar zvučnikom da biste proširili ozvučenje na istinsko prostorno ozvučenje.

Detaljne informacije o vezama potražite u priručniku bežičnog kompleta zadnjeg zvučnika kompanije Samsung.

05 KORIŠĆENJE KABLOVSKE VEZE SA TV-OM

Metod br. 1. Povezivanje pomoću HDMI kabla

⚠ PAŽNJA

- Kada su i HDMI kabl i optički kabl povezani, HDMI signal se prvi prima.
- Da biste HDMI kablom povezali TV i Soundbar, obavezno ga priključite na priključke označene sa ARC. U suprotnom, TV možda neće emitovati zvuk.
- Preporučeni kabl je **High Speed HDMI Cable with Ethernet**.

Povezivanje TV-a koji podržava HDMI ARC (Kanal za povraćaj zvuka)

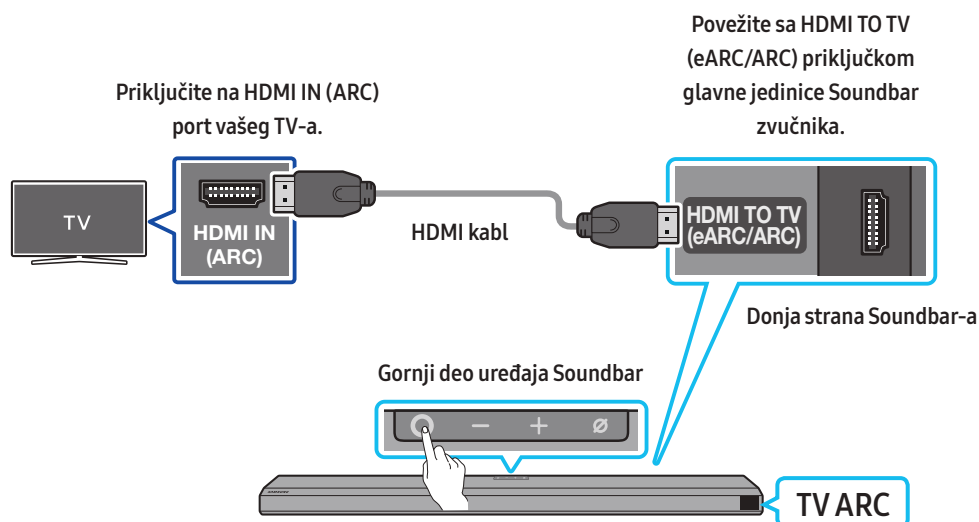

1. Kada su Soundbar i TV isključeni, priključite HDMI kabl na način prikazan na slici.
2. Uključite Soundbar i TV.
3. Na ekranu glavne jedinice Soundbar-a se prikazuje „TV ARC“, a Soundbar emituje zvuk sa TV-a.
 - Kada se ne čuje zvuk TV-a, pritisnite dugme **O (Više funkcija)** na vrhu Soundbar zvučnika ili dugme **(Izvor)** na daljinskom upravljaču kako biste izabrali režim „D.IN“. Na ekranu će se jedno za drugim pojaviti „D.IN“ i „TV ARC“ i reprodukuće se zvuk televizora.
 - Kada povezujete TV koji podržava funkciju eARC, na ekranu će se pojaviti „eARC“ i čuće se zvuk.
 - Za povezivanje na eARC, funkcija eARC u TV meniju mora biti postavljena na Uključeno. Detalje o podešavanju potražite u korisničkom priručniku za TV. (npr. Samsung TV: Home (🏠) → Settings (⚙) → Sound → Expert Settings → HDMI-eARC Mode (Auto))
 - Ako se „TV ARC“ ne prikazuje u prozoru ekrana glavnog uređaja Soundbar, potvrdite da je HDMI kabl povezan sa odgovarajućim portom.
 - Pomoću dugmadi za jačinu zvuka na daljinskom upravljaču TV-a promenite jačinu zvuka Soundbar-a.

NAPOMENA

- Kada povežete TV koji podržava HDMI ARC (Audio Return Channel) na Soundbar pomoću HDMI kabla, možete da emitujete digitalni video i audio signal bez priključivanja posebnog optičkog kabla.
- Preporučujemo da koristite HDMI kabl bez jezgra, ako je to moguće. Ako koristite HDMI kabl sa jezgrom, izaberite kabl prečnika manjeg od 14 mm.
- Ova funkcija nije dostupna ako HDMI kabl ne podržava ARC.
- Kada je audio signal kodovan u Dolby Digital i „Digital Output Audio“ formatu, a vaš TV je podešen na PCM, preporučujemo da to podešavanje promenite na Dolby Digital. Kada promenite podešavanje TV-a osetićete bolji kvalitet zvuka. (Glavni meni TV-a može koristiti druge nazive za Dolby Digital i PCM u zavisnosti od proizvođača TV-a.)

Metod br. 2. Povezivanje putem optičkog kabla

Lista provera pre povezivanja

- Kada su i HDMI kabl i optički kabl povezani, HDMI signal se prvi prima.
- Ako upotrebljavate optički kabl, a priključci imaju štitnike, obavezno uklonite te štitnike.

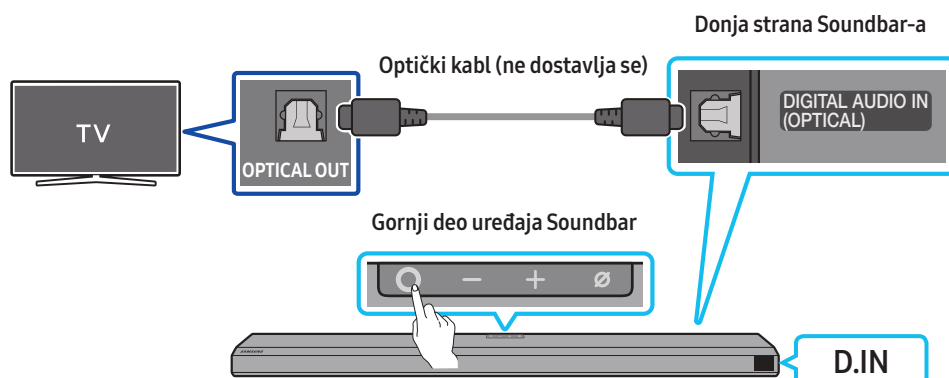

1. Kada su TV i Soundbar isključeni, optičkim kablom (nije priložen) povežite **DIGITAL AUDIO IN (OPTICAL)** port Soundbar-a i **OPTICAL** izlazni port TV-a, na način prikazan na slici.
2. Uključite Soundbar i TV.
3. Pritisnite dugme **Q** (**Više funkcija**) na vrhu Soundbar zvučnika ili dugme **Izvor** na daljinskom upravljaču kako biste izabrali režim „**D.IN**”.
4. Soundbar uređaj emituje zvuk sa televizora.

Upotreba funkcije Q-Symphony

Kada je funkcija Q-Symphony uključena, Soundbar se sinhronizuje sa Samsung TV-om kako bi se zvuk emitovao putem dva uređaja radi optimalnog efekta prostornog ozvučenja. Kada se Soundbar poveže, pojavljuje se meni „**TV+Soundbar**” u meniju televizora **Sound Output**. Izaberite odgovarajući meni.

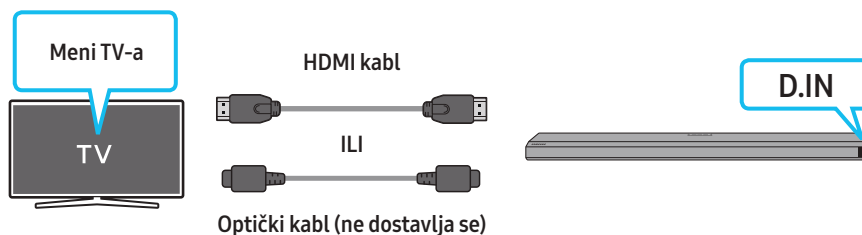

- Primer menija televizora: **TV + [AV]** naziv serije Soundbar zvučnika (HDMI)

NAPOMENA

- Može raditi u skladu sa kodekom kog podržava televizor.
- Ova funkcija je podržana samo kad je povezan HDMI kabl ili optički kabl (ne dostavlja se).
- Ova funkcija je dostupna na nekim Samsung televizorima i nekim modelima Soundbar zvučnika.

Upotreba funkcije prilagođavanja zvuka prostoru

Pružna optimizovan kvalitet zvuka analiziranjem prostora za slušanje.

Da biste omogućili ovu funkciju, uključite režim **Adaptive Sound+** u meniju Samsung TV-a.

(Home (🏠) → Settings (⚙️) → General → Intelligent Mode Settings → Adaptive Sound+)

NAPOMENA

- Režim zvuka na Soundbar zvučniku će se automatski promeniti u **Adaptive Sound+** ako na TV-u omogućite režim **Adaptive Sound+**.
- Ova funkcija radi kada se Soundbar poveže na neki od Samsung TV-a.

06 KORIŠĆENJE BEŽIČNE VEZE SA TV-OM

Metod br. 1. Povezivanje putem Bluetooth veze

Kada se Samsung TV poveže putem Bluetooth veze, možete dobiti stereo zvuk bez petljanja sa kablovima.

- Istovremeno može biti povezan samo jedan Samsung TV.
- Može se povezati Samsung TV koji podržava Bluetooth povezivanje. Proverite specifikacije svog TV-a.

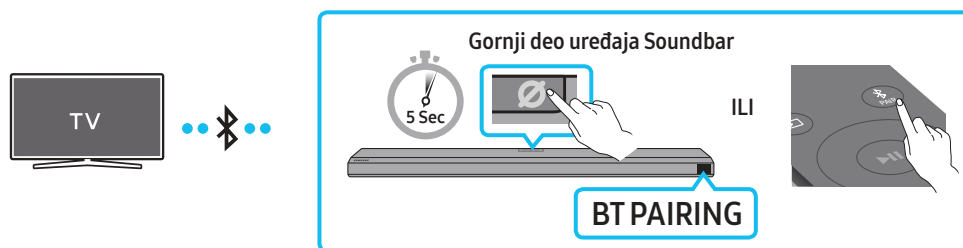

Početno povezivanje

1. Pritisnite dugme **PAIR** na daljinskom upravljaču Soundbar zvučnika da biste ušli u režim „BT PAIRING“.

(ILI) a. Pritisnite dugme **○ (Više funkcija)** na gornjem panelu, a zatim izaberite „BT“.

„BT“ se automatski za nekoliko sekundi menja u „BT PAIRING“ ili se menja u „BT READY“ ako već postoji evidencija o povezivanju.

b. Kada se pojavi poruka „BT READY“, pritisnite i zadržite dugme **⊘ (Mikrofon uključen/isključen)** na gornjem panelu Soundbar zvučnika duže od 5 sekundi da bi se prikazalo „BT PAIRING“.

2. Na Samsung TV-u izaberite režim Bluetooth.

(npr. Home (🏠) → Settings (⚙️) → Sound → Sound Output → Bluetooth Speaker List → [AV] Samsung Soundbar Q800A / Q810A (Bluetooth))

3. Izaberite „[AV] Samsung Soundbar Q800A / Q810A“ na listi TV ekrana.

Dostupan Soundbar je označen sa „Potrebno uparivanje“ ili „Uparen“ na listi Bluetooth uređaja TV-a. Da biste povezali Samsung TV i Soundbar, izaberite poruku, pa zatim uspostavite vezu.

• Kada je Samsung TV povezan, [Naziv TV-a] → „BT“ se prikazuje na prednjem ekranu Soundbar-a.

4. Sada sa Soundbar-a možete da čujete zvuk Samsung TV-a.

• Ako ste prvi put Soundbar povezali sa svojim Samsung TV-om, upotrebite režim „BT READY“ da biste ih ponovo povezali.

Ako je povezivanje uređaja neuspešno

- Ako imate postojeći Soundbar (npr. [AV] Samsung Soundbar Q800A / Q810A) na listi zvučnika Samsung TV-a, izbrišite ga.
- Zatim ponovite korake od 1 do 3.

Prekidanje veze između Soundbar-a i Samsung TV-a

Pritisnite dugme **○ (Više funkcija)** na vrhu Soundbar zvučnika ili dugme **📶 (Izvor)** na daljinskom upravljaču da biste izabrali režim koji nije „BT“.

- Za raskidanje veze je potrebno vreme jer Samsung TV mora da primi odgovor od Soundbar-a.
(To vreme se može razlikovati u zavisnosti od modela Samsung TV-a.)

Koja je razlika između BT READY i BT PAIRING?

- **BT READY:** U ovom režimu možete da ponovo povežete bilo koji Samsung TV ili mobilni uređaj koji je ranije bio povezan.
- **BT PAIRING:** U ovom režimu možete da sa Soundbar-om povežete novi uređaj.
(Pritisnite dugme **PAIR** na daljinskom upravljaču za Soundbar ili pritisnite i držite dugme **⊘ (Mikrofon uključen/isključen)** na vrhu uređaja Soundbar 5 sekundi dok se Soundbar nalazi u režimu „BT“.)

Napomene o Bluetooth povezivanju

- Novi uređaj postavite na razdaljini od najviše 1 m da bi se povezo Bluetooth vezom.
- Ako se prilikom Bluetooth povezivanja od vas traži da unesete PIN kod, unesite <0000>.
- Soundbar se automatski isključuje nakon 18 minuta u stanju spremnosti.
- Soundbar neće pravilno izvršiti pretragu Bluetooth uređaja ili povezivanje pod sledećim uslovima:
 - Ako oko Soundbar-a postoji jako električno polje.
 - Ako je više Bluetooth uređaja istovremeno upareno sa Soundbar-om.
 - Ako je Bluetooth uređaj isključen, nije u odgovarajućem položaju ili je u kvaru.
- Elektronski uređaji mogu izazvati radio-smetnje. Uređaje koji emituju elektromagnetne talase morate držati van dometa glavnog uređaja Soundbar, na primer, mikrotalasne rerne, uređaje sa bežičnim LAN-om itd.

Metod br. 2. Povezivanje putem Wi-Fi veze

Lista provera pre povezivanja

- Wi-Fi veza je dostupna samo na Samsung TV.
- Proverite da li je **bežični ruter (Wi-Fi)** uključen i da li je **TV povezan na ruter**.
- TV i Soundbar moraju da budu povezani na istu bežičnu mrežu (Wi-Fi).
- Ako bežični ruter (Wi-Fi) koristi DFS kanal, nećete moći da uspostavite Wi-Fi vezu između TV-a i Soundbar zvučnika. Kontaktirajte dobavljača internet usluga za detalje.
- Pošto modeli mogu da se razlikuju, u zavisnosti od godine proizvodnje, pogledajte priručnik za svoj TV.
- Da biste povezali TV na Soundbar putem Wi-Fi veze, prvo povežite Soundbar na bežični ruter. Detalje o tome kako da uspostavite Wi-Fi vezu potražite na stranici 22.

1. Više informacija o Wi-Fi vezi sa Soundbar zvučnikom potražite na stranici 22, "**Metod br. 2. Povezivanje putem Wi-Fi veze (bežična mreža)**".

2. Promenite ulazni signal za TV koristeći meni Audio na Soundbar zvučniku.

- **Samsung TV uređaji objavljeni 2017. ili kasnije**

Home (🏠) → Settings (⚙️) → Sound → Sound Output → [AV] Samsung Soundbar Q800A / Q810A (Wi-Fi)

07 POVEZIVANJE SA SPOLJNIM UREĐAJEM

Metod br. 1. Povezivanje putem HDMI kabla (mogućnost Dolby Atmos dekodiranja i reprodukcija)

Lista provera pre povezivanja

- Ako opcije izlaznog zvuka uključuju Sekundarni zvuk, proverite da li je opcija Sekundarni zvuk postavljena na Isključeno.
- Vodite računa da sadržaj podržava sistem Dolby Atmos®.

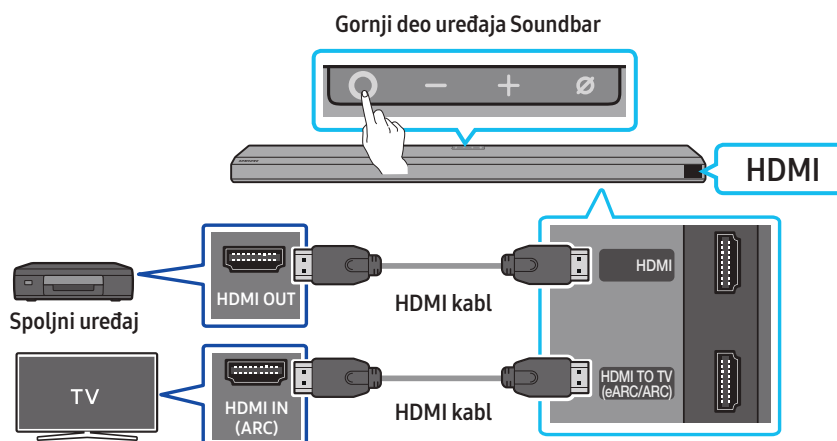

1. Koristite HDMI kabl da biste povezali HDMI OUT priključak na spoljnom uređaju i HDMI priključak na dnu Soundbar zvučnika.
2. Koristite HDMI kabl da biste povezali HDMI IN priključak na TV uređaju i HDMI TO TV (eARC/ARC) priključak na dnu Soundbar zvučnika.
3. Uključite Soundbar, TV i spoljni uređaj.
4. Pritisnite dugme **ⓘ (Više funkcija)** na vrhu Soundbar zvučnika ili dugme **⏮ (Izvor)** na daljinskom upravljaču kako biste izabrali režim „HDMI”.
5. Displej na Soundbar zvučniku pokazuje da je trenutno izabran HDMI režim i Soundbar će početi da reprodukuje zvuke.

NAPOMENA

- **Kada koristite Dolby Atmos®:** Ako je ulazni izvor Dolby Atmos®, izlaz je 3.1.2 kanala.
- Kada se aktivira Dolby Atmos®, na prednjem ekranu se prikazuje „DOLBY ATMOS”.
- **Konfigurisanje opcije Dolby Atmos® na BD plejeru ili drugom uređaju**

Otvorite opcije izlaznog zvuka u meniju postavki BD plejera ili drugog uređaja i proverite da li je za Bitstream izabrana opcija „Bez kodiranja”. Na primer, na Samsung BD plejeru, idite na Početni meni → Zvuk → Digitalni izlaz i potom izaberite opciju Bitstream (neobrađen).

Podržana specifikacija UHD signala (3840 x 2160 p)

Broj kadrova u sekundi (fps)	Dubina boja	RGB 4:4:4	YCbCr 4:4:4	YCbCr 4:2:2	YCbCr 4:2:0
< 60	8 bitova	0	0	0	0
	10 bitova	-	-	0	0
	12 bitova	-	-	0	0
120	8 bitova	-	-	-	-
	10 bitova	-	-	-	-

- Podržana specifikacija se može razlikovati u zavisnosti od povezanog spoljnog uređaja ili od uslova upotrebe.

Metod br. 2. Povezivanje putem optičkog kabla

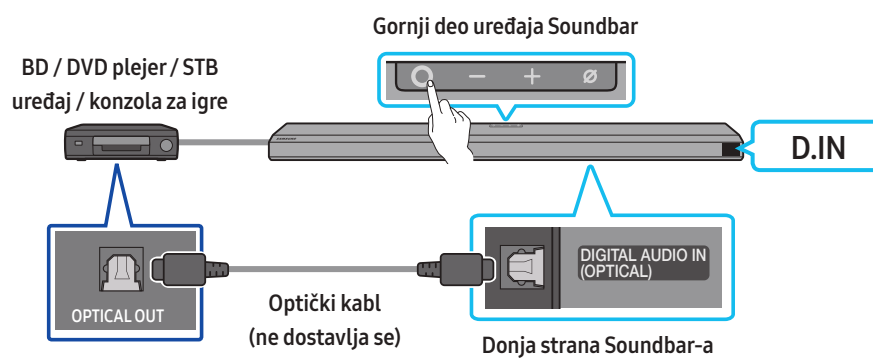

1. Koristite optički kabl (nije priložen) da biste povezali **DIGITAL AUDIO IN (OPTICAL)** na glavnom priključku na Soundbar zvučniku i **OPTICAL OUT** priključak na spoljnom uređaju.
2. Uključite Soundbar i spoljni uređaj.
3. Da biste izabrali režim „D.IN”, pritisnite dugme **○ (Više funkcija)** na vrhu Soundbar zvučnika ili dugme **☞ (Izvor)** na daljinskom upravljaču.
4. Vaš Soundbar će emitovati zvuk sa spoljnog uređaja.

08 POVEZIVANJE MOBILNOG UREĐAJA

Metod br. 1. Povezivanje putem Bluetooth veze

Kada se mobilni uređaj poveže putem Bluetooth veze, možete dobiti stereo zvuk bez petljanja sa kablovima.

- Kada povežete upareni Bluetooth uređaj sa Soundbar-om koji je isključen, Soundbar se automatski uključuje.

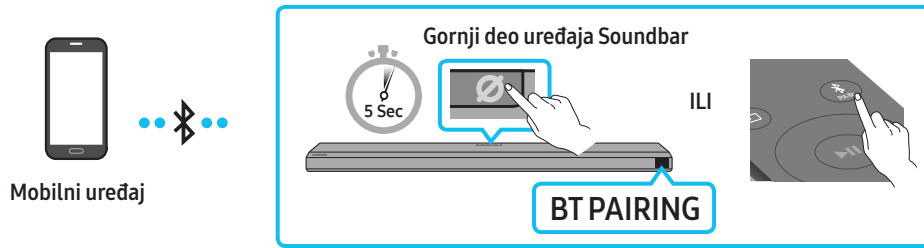

Početno povezivanje

- Prilikom povezivanja sa novim Bluetooth uređajem, uverite se da je uređaj udaljen najviše 1 m.
1. Pritisnite dugme **PAIR** na daljinskom upravljaču Soundbar zvučnika da biste ušli u režim „**BT PAIRING**”.
 - (ILI) a. Pritisnite dugme **(Više funkcija)** na gornjem panelu, a zatim izaberite „**BT**”.
„**BT**” se automatski za nekoliko sekundi menja u „**BT PAIRING**” ili se menja u „**BT READY**” ako već postoji evidencija o povezivanju.
 - b. Kada se pojavi poruka „**BT READY**”, pritisnite i zadržite dugme **(Mikrofon uključen/isključen)** na gornjem panelu Soundbar zvučnika duže od 5 sekundi da bi se prikazalo „**BT PAIRING**”.
 2. Na listi koja se pojavi na vašem uređaju izaberite „**[AV] Samsung Soundbar Q800A / Q810A**”.
 - Kada se Soundbar poveže sa mobilnim uređajem, **[Naziv mobilnog uređaja]** → „**BT**” se prikazuje na prednjem ekranu.
 3. Reprodukujte muzičke datoteke sa uređaja koji je povezan Bluetooth konekcijom preko uređaja Soundbar.
 - Ako ste prvi put Soundbar povezali sa svojim mobilnim uređajem, upotrebite režim „**BT READY**” da biste ih ponovo povezali.

Ako je povezivanje uređaja neuspešno

- Ako imate postojeći Soundbar (npr. „**[AV] Samsung Soundbar Q800A / Q810A**”) na listi zvučnika na mobilnom uređaju, izbrišite ga.
- Ponovite korake 1 i 2.

Koja je razlika između BT READY i BT PAIRING?

- **BT READY**: U ovom režimu možete da ponovo povežete bilo koji Samsung TV ili mobilni uređaj koji je ranije bio povezan.
- **BT PAIRING**: U ovom režimu možete da sa Soundbar-om povežete novi uređaj.
(Pritisnite dugme **PAIR** na daljinskom upravljaču za Soundbar ili pritisnite i držite dugme **(Mikrofon uključen/isključen)** na vrhu uređaja Soundbar 5 sekundi dok se Soundbar nalazi u režimu „**BT**”.)

Napomene o Bluetooth povezivanju

- Novi uređaj postavite na razdaljini od najviše 1 m da bi se povezo Bluetooth vezom.
- Ako se prilikom Bluetooth povezivanja od vas traži da unesete PIN kod, unesite <0000>.
- Soundbar se automatski isključuje nakon 18 minuta u stanju spremnosti.
- Soundbar neće pravilno izvršiti pretragu Bluetooth uređaja ili povezivanje pod sledećim uslovima:
 - Ako oko Soundbar-a postoji jako električno polje.
 - Ako je više Bluetooth uređaja istovremeno upareno sa Soundbar-om.
 - Ako je Bluetooth uređaj isključen, nije u odgovarajućem položaju ili je u kvaru.
- Elektronski uređaji mogu izazvati radio-smetnje. Uređaje koji emituju elektromagnetne talase morate držati van dometa glavnog uređaja Soundbar, na primer, mikrotalasne rerne, uređaje sa bežičnim LAN-om itd.
- Soundbar podržava SBC podatke (44,1 kHz, 48 kHz).
- Povežite samo na Bluetooth uređaj koji podržava funkciju A2DP (AV).
- Soundbar ne možete povezati sa Bluetooth uređajem koji podržava samo funkciju HF (Hands Free).
- Kada Soundbar povezujete sa Bluetooth uređajem, postavite ih što je bliže moguće.
- Što su Soundbar i Bluetooth uređaj udaljeniji jedan od drugog, to će kvalitet zvuka biti lošiji.
Bluetooth veza se može prekinuti kada se uređaji nađu van dometa za efikasan rad.
- Bluetooth veza možda neće raditi kako treba u područjima sa lošim prijemom.

- Na Bluetooth uređaju može doći do smetnji ili kvara u sledećim uslovima:
 - Kada je kućište u kontaktu sa primopredajnikom signala na Bluetooth uređaju ili Soundbar zvučniku
 - U uglovima ili kada se u blizini nalazi prepreka, poput zida ili pregrade, na kojoj može doći do promene napona.
 - Kada su izloženi radio smetnjama koje izazivaju drugi proizvodi koji rade na istim rasponima frekvencija, kao što su medicinska oprema, mikrotalasne rerne i bežični LAN uređaji.
 - Prepreke poput vrata i zidova i dalje mogu uticati na kvalitet zvuka, čak i kad su uređaji unutar efektivnog raspona.
- Imajte na umu da se Soundbar ne može upariti sa drugim Bluetooth uređajima dok se koristi opcija Bluetooth.
- Ovaj bežični uređaj može prouzrokovati električne smetnje tokom rada.

Prekidanje veze Bluetooth uređaja i Soundbar zvučnika

Možete da prekinete vezu Bluetooth uređaja i Soundbar zvučnika. Uputstva potražite u korisničkom priručniku Bluetooth uređaja.

- Veza Soundbar zvučnika će se prekinuti.
- Kada se prekine veza između Soundbar zvučnika i Bluetooth uređaja, na prednjem displeju Soundbar zvučnika se prikazuje „BT DISCONNECTED“.

Prekidanje veze između Soundbar zvučnika i Bluetooth uređaja

Pritisnite dugme **○ (Više funkcija)** na vrhu Soundbar zvučnika ili dugme **☞ (Izvor)** na daljinskom upravljaču kako biste prebacili režim sa „BT“.

- Za prekidanje veze je potrebno malo vremena zato što Bluetooth uređaj mora da dobije odgovor Soundbar zvučnika. (Vreme prekidanja veze se može razlikovati, u zavisnosti od Bluetooth uređaja)
- Kada se prekine veza između Soundbar zvučnika i Bluetooth uređaja, na prednjem displeju Soundbar zvučnika se prikazuje „BT DISCONNECTED“

Metod br. 2. Povezivanje putem Wi-Fi veze (bežična mreža)

Da biste Soundbar sa mobilnim uređajem povezali putem bežične mreže (Wi-Fi) neophodna je aplikacija **SmartThings**.

Početno povezivanje

1. Instalirajte i pokrenite aplikaciju **SmartThings** na mobilnom uređaju (pametnom telefonu ili tabletu).
2. U aplikaciji pratite uputstva na ekranu da biste dodali uređaj Soundbar.
 - Automatski skačući prozor (drugi snimak ekrana u nastavku) se možda neće prikazati na nekim uređajima. Ako se iskačući prozor ne pojavi, pritisnite „+“ na ekranu **Home**. Soundbar je dodat u aplikaciju.

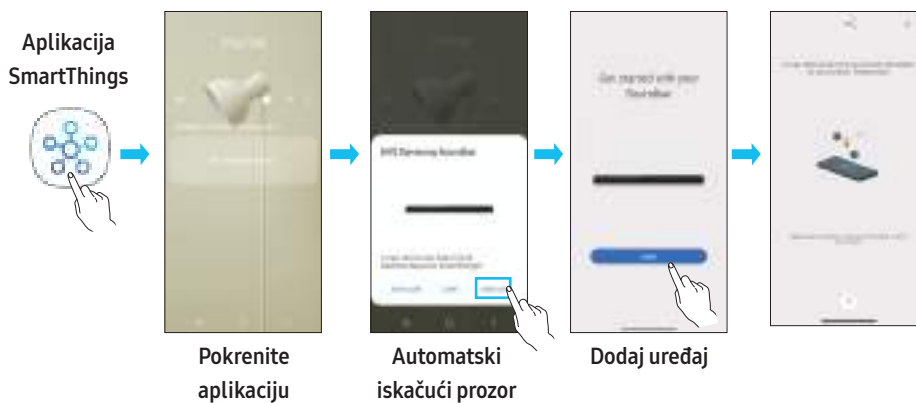

Prvi koraci sa uslugom Amazon Alexa (ugrađena Alexa)

- Amazon Alexa je usluga koju pruža kompanija Amazon.
- Ova funkcija možda nije podržana, u zavisnosti od modela ili geografskog područja.
- Ova funkcija podržava samo neke jezike a podržane funkcije mogu da se razlikuju, u zavisnosti od geografskog područja.
- Specifikacije proizvoda ili kompatibilnost potražite na veb lokaciji kompanije Samsung (www.samsung.com).

Koristeći uslugu Alexa možete da reprodukujete muziku, slušate vesti, pogledate vremensku prognozu i upravljate kućnim aparatima.

Da biste koristili uslugu Amazon Alexa potreban vam je Amazon nalog kako biste povezali Soundbar putem mreže.

1. Instalirajte aplikaciju **SmartThings** na mobilnom uređaju, a zatim je pokrenite.
2. Unesite nalog za uslugu Alexa prateći uputstva u aplikaciji, a zatim se prijavite na uslugu.

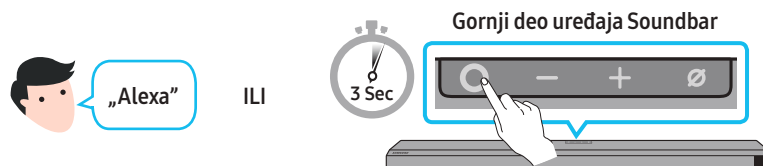

3. Pozovite uslugu Alexa ili pritisnite dugme **○ (Više funkcija)** na Soundbar zvučniku 3 sekunde da biste koristili uslugu Alexa.
 - Pritisnite dugme **○ (Više funkcija)** 3 sekunde da biste pozvali uslugu Alexa. Izgovorite uputstvo dok je dugme pritisnuto da biste omogućili prepoznavanje glasa.

Upravljajte uređajem Soundbar pomoću glasovnih komandi



Stvari koje možete pokušati	Primeri šta izgovoriti
Kontrola jačine zvuka	„Alexa, pojačaj zvuk.”
	„Alexa, utišaj zvuk”
Slušanje sadržaja koji se strimuju na servisu Amazon Music	„Alexa, pusti džez”
Kontrola reprodukcije	„Alexa, pusti sledeću pesmu.”
	„Alexa, zaustavi muziku.”
	„Alexa, koja je ovo pesma?”
Informacije o vremenu	„Alexa, kakvo je vreme?”
Podешavanje tajmera	„Alexa, postavi tajmer na 10 minuta.”

Prvi koraci sa uslugom Alexa na proizvodu kompanije Amazon (radi sa uslugom Alexa)

- Ova funkcija možda nije podržana, u zavisnosti od modela ili geografskog područja.
- Ova funkcija podržava samo neke jezike a podržane funkcije mogu da se razlikuju, u zavisnosti od geografskog područja.
- Specifikacije proizvoda ili kompatibilnost potražite na veb lokaciji kompanije Samsung (www.samsung.com).
- Ovu uslugu pruža kompanija Amazon koja može da je ukine u bilo kom trenutku. Samsung ne preuzima odgovornost za dostupnost usluge.
- Ekran aplikacije Amazon Alexa podleže izmenama bez prethodnog obaveštenja.

Povezivanje i korišćenje sa proizvodom kompanije Amazon (Amazon Echo)

Upravljajte vašim uređajem Soundbar pomoću proizvoda Amazon Echo i uživajte u muzičkim uslugama koje vam pruža Amazon Echo.

Da biste koristili uslugu Amazon Alexa potreban vam je Amazon nalog kako biste povezali Soundbar putem mreže.

1. Instalirajte aplikaciju **SmartThings** na mobilnom uređaju, a zatim je pokrenite.
2. Unesite nalog za uslugu Alexa prateći uputstva u aplikaciji, a zatim se prijavite na uslugu.

Upravljanje uređajem Soundbar pomoću glasovnih komandi

- Usluga Amazon Echo koju možete da koristite s vašim uređajem Soundbar je ograničena na muziku. Ostalim uslugama koje pruža Amazon Echo, kao što su vesti i vremenska prognoza, možete pristupiti jedinom putem proizvoda Amazon Echo.



Okidač + Komanda + Ime zvučnika

* Za korišćenje glasovnih komandi za Soundbar pod nazivom „Dnevna soba”

Radnja	Glasovna komanda
Za postavljanje nivoa jačine zvuka na 5	„Alexa, postavi jačinu zvuka na 5 u dnevnoj sobi ”
Za povećanje nivoa jačine zvuka	„Alexa, povećaj jačinu zvuka u dnevnoj sobi ”
Za isključivanje zvuka	„Alexa, isključi zvuk u dnevnoj sobi ”
Za slušanje radio stanice pod nazivom KISS FM	„Alexa, reprodukuj Kiss FM u dnevnoj sobi ”
Za reprodukovanje sledeće pesme	„Alexa, sledeća pesma u dnevnoj sobi ”
Za zaustavljanje zvuka	„Alexa, zaustavi u dnevnoj sobi ”
Za isključivanje audio datoteke	„Alexa, isključi u dnevnoj sobi ”

Korišćenje funkcije „Tap Sound“

Dodirnite Soundbar svojim mobilnim uređajem da biste reprodukovali zvuk sadržaja sa mobilnog uređaja preko Soundbar-a.

- Ova funkcija možda nije podržana, u zavisnosti od mobilnog uređaja.
- Ova funkcija je kompatibilna samo sa Samsung mobilnim uređajima sa sistemom Android 8.1 ili novijim.

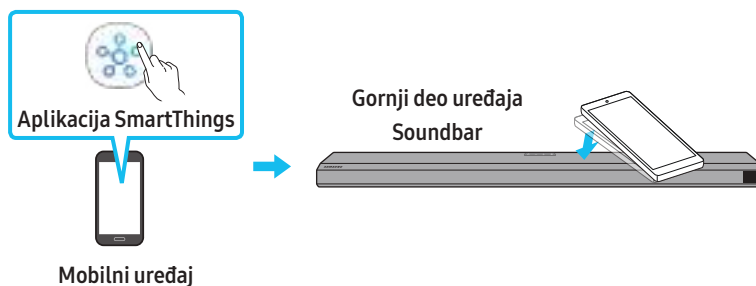

1. Uključite funkciju **Tap Sound** na mobilnom uređaju.
 - Detalje o tome kako se uključuje ova funkcija potražite u odeljku „**Postavljanje funkcije Tap Sound**“ u nastavku.
2. Dodirnite Soundbar mobilnim uređajem. Izaberite „**Start now**“ sa prozora sa prikazanom porukom. Uspostavlja se veza između mobilnog uređaja i Soundbar-a preko Bluetooth veze.
3. Reprodukujte zvuk sadržaja sa mobilnog uređaja preko Soundbar-a.
 - Ovom funkcijom se mobilni uređaj povezuje sa Soundbar zvučnikom putem Bluetooth veze tako što otkriva vibraciju koja se pojavljuje kada uređaj dodirne Soundbar.
 - Obezbedite da mobilni uređaj ne udari o oštru ivicu Soundbar-a. Može doći do ogrebotina ili oštećenja Soundbar-a ili mobilnog uređaja.
 - Preporučuje se da mobilni uređaj bude zaštićen maskom. Blago dodirnite široku površinu na gornjem delu Soundbar-a, bez korišćenja prekomerne sile.
 - Da biste koristili ovu funkciju, ažurirajte aplikaciju **SmartThings** na najnoviju verziju. Ova funkcija možda nije podržana, u zavisnosti od verzije aplikacije.

Postavljanje funkcije Tap Sound

Korišćenje aplikacije **SmartThings** za uključivanje funkcije **Tap View, Tap Sound**.

1. Na mobilnom uređaju pokrenite aplikaciju **SmartThings**.
2. Izaberite (☰ → ⚙️) na ekranu aplikacije **SmartThings** koji se prikazuje na mobilnom uređaju.
3. Postavite funkciju „**Tap View, Tap Sound**“ na Uključeno da biste omogućili funkciji da radi kada se mobilni uređaj približi uređaju Soundbar. Funkcija je uključena.

NAPOMENA

- Kada je mobilni uređaj u režimu uštede energije, funkcija **Tap Sound** ne radi.
- Funkcija **Tap Sound** možda neće raditi ako se u blizini Soundbar-a nalaze uređaji koji mogu da izazovu radiofrekvencijske smetnje. Obezbedite da uređaji koji mogu da izazovu radiofrekvencijske smetnje budu postavljeni na dovoljnoj razdaljini od uređaja Soundbar.

09 POVEZIVANJE NA APPLE AIRPLAY 2

Ova funkcija možda nije dostupna u nekim zemljama.

Povezivanje i korišćenje sa proizvodom kompanije Apple

- Pomoću tehnologije AirPlay 2 možete da upravljate kućnim audio sistemom putem uređaja iPhone, iPad, HomePod ili Apple TV.
- Ovaj Samsung Soundbar podržava AirPlay 2 i za njega je potreban iOS 11.4 ili noviji.

NAPOMENA

- Potvrdite da je Soundbar povezan na Wi-Fi. (Pogledajte **Metod br. 2. Povezivanje putem Wi-Fi veze (bežična mreža)**)

10 MONTIRANJE ZIDNOG NOSAČA

Mere opreza prilikom postavljanja

- Montirajte samo na vertikalni zid.
- Nemojte da montirate na mestu sa visokom temperaturom ili vlažnošću.
- Proverite da li je zid dovoljno jak da izdrži težinu proizvoda. U slučaju da nije, ojačajte zid ili odaberite drugo mesto za montažu.
- Kupite i koristite vijke za pričvršćivanje ili zidne zatege koje odgovaraju vrsti vašeg zida (gipsana ploča, gvozdена ploča, drvo, itd.). Pričvrstite noseće vijke u zidne stubove, ako je to moguće.
- Kupite vijke za postavljanje na zid u skladu sa vrstom i debljinom zida na koji želite da postavite Soundbar.
 - Prečnik: M5
 - Dužina: preporučuje se dužina od 35 mm ili veća.
- Povežite kablove jedinice sa spoljnim uređajima pre nego što postavite Soundbar na zid.
- Vodite računa da jedinica prilikom montaže bude isključena i odvojena od izvora napajanja. U suprotnom bi moglo doći do strujnog udara.

Komponente zidnog nosača

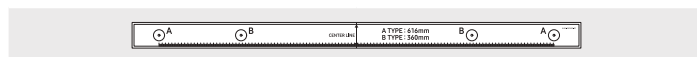

Vođica za montažu na zid

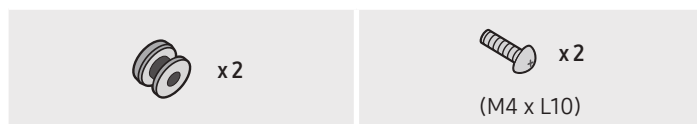

Zavrtnaj držača

Zavrtnaj



Nosač za montažu na zid

1. Postavite **vođicu za montiranje na zid** na površinu zida.
 - **Vođica za montiranje na zid** mora da bude ravna.
 - Ako je televizor postavljen na zid, instalirajte Soundbar najmanje 5 cm ispod televizora.

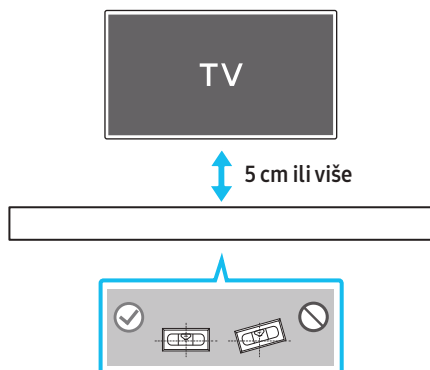

2. Poravnajte **središnju liniju vođice za montiranje na zid** sa sredinom TV-a (ako postavljate Soundbar ispod TV-a), a zatim pričvrstite **vođicu za montiranje na zid** na zid pomoću lepljive trake.
 - Ako ga ne postavljate ispod TV-a, postavite **središnju liniju** u sredinu područja instalacije.

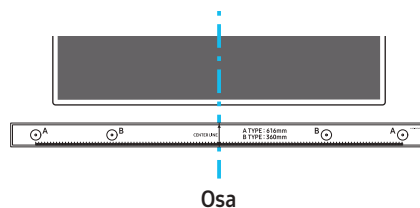

3. Gurnite vrh olovke kroz sredinu slika **VRSTE A** na svakoj strani vođice da biste označili otvore za noseće vijke, a zatim uklonite **vođicu za montiranje na zid**.

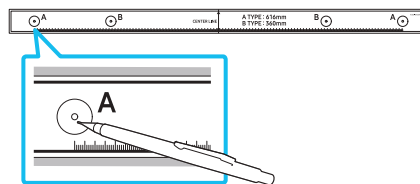

4. Burgijom odgovarajuće veličine izbušite otvor na zidu na mestu svake oznake.
 - Ako oznake ne odgovaraju položajima ugradnih zavrtnja, obavezno umetnite odgovarajuće tiplove ili zidne zatege u otvore pre umetanja potpornih zavrtnja. Ako koristite ankere ili zavrtnje za tanke pregrade, proverite da li su izbušeni otvori dovoljno veliki za korišćene ankere ili zavrtnje za tanke pregrade.
5. Gurnite vijak (nije priložen) kroz svaki **nosivi vijak**, a zatim čvrsto zategnite svaki vijak u otvor za nosive vijke.

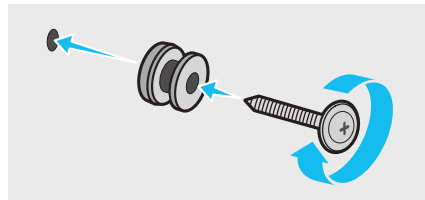

6. Montirajte **2 zidna nosača** u tačan položaj na dnu Soundbar zvučnika pomoću **2 vijka**.

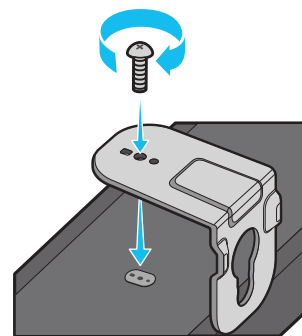

- Prilikom sastavljanja proverite da li se delovi za kačenje na **zidnim nosačima** nalaze na zadnjem delu Soundbar zvučnika.

Zadnja strana Soundbar-a



Desni kraj uređaja Soundbar

7. Montirajte Soundbar sa pričvršćenim **zidnim nosačima** kačenjem **zidnih nosača** na **vijke držača** na zidu.

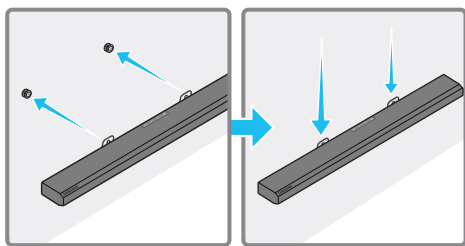

8. Povucite Soundbar nadole, kao što je prikazano u nastavku, kako bi **zidni nosači** sigurno nalegli na **vijke držača**.

- Umetnite **vijke držača** u široki (donji) deo **zidnih nosača**, a zatim povucite **zidne nosače** nadole tako da **zidni nosači** sigurno nalegnu na **vijke držača**.

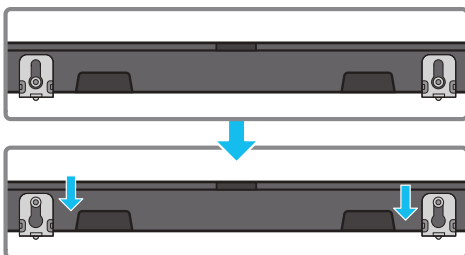

11 INSTALIRANJE SOUNDBAR UREĐAJA IZNAD STALKA ZA TELEVIZOR

Komponenta



x 4

Gumena nožica

Za instalaciju, prikačite **Gumene nožice** sa donje strane Soundbar uređaja pre nego što ga postavite iznad stalka za televizor. Vodite računa da **gumene nožice** prikačite tako da ne budu van spoljašnjih ivica stalka za televizor. Pogledajte sliku u nastavku.

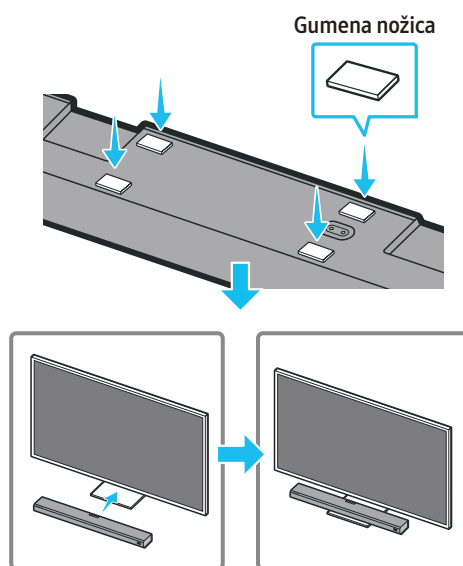

Postavite Soundbar uređaj na postolje za televizor.

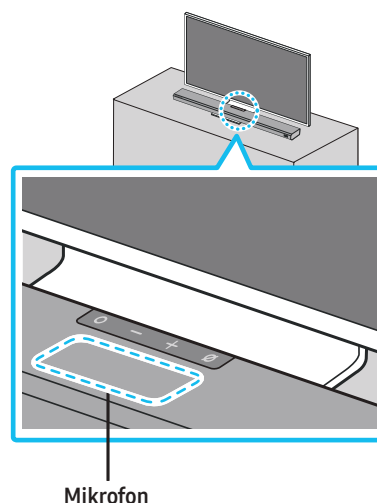

Mikrofon

Kao što je prikazano na slici, poravnajte sredinu Soundbar-a sa sredinom TV-a i pažljivo postavite Soundbar u stalak za televizor.

Sada postavite mikrofoni ispred stalka da ne bi došlo do smetnji sa prepoznavanjem glasa.

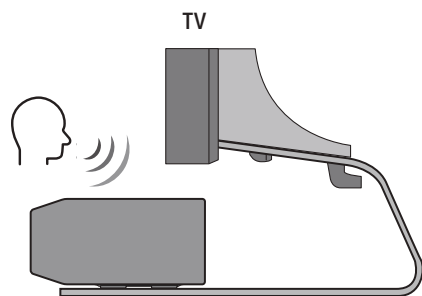

Desni kraj uređaja Soundbar

NAPOMENA

- Obavezno postavite Soundbar na čvrstu i ravnu površinu.
- Nedovoljna udaljenost od televizora može dovesti do problema sa prepoznavanjem glasa i akustikom.

12 AŽURIRANJE SOFTVERA

Automatsko ažuriranje

Kada se Soundbar poveže na Internet, softver sa ažurira automatski, čak i kada je Soundbar isključen.

- Za upotrebu funkcije automatskog ažuriranja Soundbar mora biti povezan na Internet.
Wi-Fi veza sa Soundbar-om će biti raskinuta ako se kabl za napajanje Soundbar-a isključi ili se napajanje prekine. Ako se napajanje prekine, kada se napajanje ponovo uspostavi ili se kabl za napajanje ponovo uključi, uključite Soundbar, pa zatim ga ponovo povežite na Internet.

Ažuriranje putem USB-a

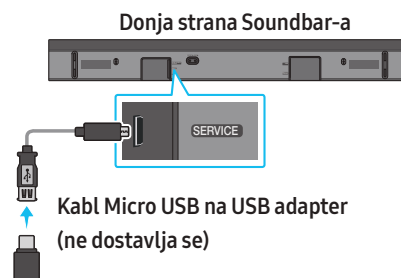

Kompanija Samsung u budućnosti može ponuditi ažurirane verzije firmvera sistema Soundbar-a.

Kad je ažurirana verzija dostupna, Soundbar se može ažurirati tako što ćete priključiti USB memoriju koja sadrži ažurirani firmver na port Soundbar-a označen sa **SERVICE**.

1. Idite na Samsung veb lokaciju (www.samsung.com) → potražite naziv modela u opciji menija korisničke podrške.
 - Više informacija o ažuriranju potražite u Vodiču za nadogradnju.
2. Preuzmite datoteku za ažuriranje (USB tip).
3. Raspakujte zip datoteku da biste dobili fasciklu sa datotekom.
4. Snimite napravljenu fasciklu na USB memoriju, koju zatim priključite na Soundbar.
5. Uključite uređaj Soundbar. Proizvod se zatim ažurira u roku od 3 minuta uz prikazivanje poruke „**UPDATE**“.
 - Tokom ažuriranja nemojte da ga isključujete ili da uklanjate USB.
 - Ako se poruka „**UPDATE**“ ne pojavi na prozoru ekrana, uklonite kabl za napajanje sa Soundbar zvučnika, a zatim ga ponovno povežite.
 - Ako je instalirana najnovija verzija, ažuriranje se ne obavlja.
 - U zavisnosti od vrste USB-a, ažuriranje možda nije podržano.

Inicijalizacija



Kad je Soundbar uključen, istovremeno pritisnite dugmad **— + (Jačina zvuka)** na kućištu i držite ih tako najmanje 5 sekundi. Na ekranu se pojavljuje poruka „INIT“, a zatim se Soundbar resetuje.

⚠ PAŽNJA

- Pokreću se sve postavke Soundbar zvučnika. Vodite računa da ovo obavljate samo kada je pokretanje obavezno.

13 REŠAVANJE PROBLEMA

Pre nego što zatražite pomoć, proverite sledeće.

Soundbar se ne uključuje

- Proverite da li je kabl za napajanje Soundbar-a pravilno priključen u utičnicu.

Soundbar nepravilno radi

- Nakon isključivanja kabla za napajanje, ponovo ga uključite.
- Isključite kabl za napajanje iz spoljnog uređaja i pokušajte ponovo.
- Ukoliko nema signala, Soundbar se automatski isključuje nakon određenog vremenskog perioda. Uključite napajanje. (Pogledajte stranicu 9.)

U slučaju da daljinski upravljač ne radi

- Usmerite daljinski upravljač direktno na Soundbar.
- Zamenite baterije novim.

Soundbar ne emituje nikakav zvuk

- Jačina zvuka Soundbar-a je preniska ili je zvuk prigušen. Prilagodite jačinu zvuka.
- Kada je bilo koji spoljni uređaj (STB uređaj, Bluetooth uređaj, mobilni uređaj itd.) povezan, podesite jačinu zvuka na spoljnjem uređaju.
- Za emitovanje zvuka TV-a izaberite Soundbar. (Samsung TV: Home (🏠) → Settings (⚙) → Sound → Sound Output → Select Soundbar)
- Kabl koji povezuje uređaj Soundbar ne sme biti slabo pričvršćen. Isključite kabl i ponovo ga priključite.
- Potpuno isključite kabl za napajanje, ponovo ga priključite, pa uključite napajanje.
- Pokrenite proizvod i pokušajte ponovo. (Pogledajte stranicu 30.)

Sabvufer ne emituje nikakav zvuk

- Proverite da li je LED lampica sa zadnje strane sabvufer zvučnika svetli plavom bojom. Ponovo povežite Soundbar i sabvufer ako indikator treperi plavo ili promeni boju u crveno. (Pogledajte stranicu 12.)
- Mogu se pojaviti problemi ako se između Soundbar uređaja i sabvufer zvučnika nalazi prepreka. Pomerite uređaje dalje od prepreka.
- Drugi uređaji koji u blizini emituju radiofrekventne signale mogu izazvati smetnje pri povezivanju. Zvučnik držite podalje od takvih uređaja.
- Isključite i ponovo priključite priključak za napajanje.

Jačina zvuka sabvufer zvučnika je preniska

- Originalna jačina zvuka sadržaja koji reprodukujete može biti mala. Pokušajte da podesite jačinu zvuka sabvufer zvučnika. (Pogledajte stranicu 10.)
- Približite sebi sabvufer zvučnik.

U slučaju da televizor nije povezan putem HDMI TO TV (eARC/ARC) veze

- Proverite da li je HDMI kabl pravilno povezan na ARC terminal. (Pogledajte stranicu 15.)
- Povezivanje može biti onemogućeno usled povezanog spoljnog uređaja (STB uređaj, konzola za igre itd.). Direktno povežite Soundbar.
- HDMI-CEC možda nije aktiviran na TV-u. Uključite CEC u meniju televizora. (Samsung TV: Početak (🏠) → Postavke (⚙️) → Opšte → Menadžer spoljnih uređaja → Anynet+ (HDMI-CEC) ON)
- Za povezivanje na eARC, funkcija eARC u TV meniju mora biti postavljena na Uključeno. (Samsung TV: Home (🏠) → Settings (⚙️) → Sound → Expert Settings → HDMI-eARC Mode (Auto))

Nema ulaznog zvuka kad se na TV povezuje u režimu HDMI TO TV (eARC/ARC)

- Vaš uređaj nije u stanju da emituje ulazni signal. Promenite zvučni izlaz TV-a u PCM ili Dolby Digital. (Za Samsung TV: Home (🏠) → Settings (⚙️) → Sound → Expert Settings → Digital Output Audio Format)

Soundbar se neće povezati putem Bluetooth veze.

- Prilikom povezivanja novog uređaja, prebacite na opciju „**BT PAIRING**” radi povezivanja. (Pritisnite dugme **PAIR** na daljinskom upravljaču ili pritisnite dugme **⊗ (Mikrofon uključen/isključen)** na kućištu najmanje 5 sekundi.)
- Ako je Soundbar povezan sa drugim uređajem, prvo isključite taj uređaj da biste ih zamenili.
- Ponovo ga povežite nakon što sa uređaja uklonite listu Bluetooth zvučnika za povezivanje. (Samsung TV: Početak (🏠) → Postavke (⚙️) → Zvuk → Izlazni zvuk → Lista Bluetooth zvučnika)
- Automatsko povezivanje TV-a je možda onemogućeno. Dok se Soundbar nalazi u režimu „**BT READY**”, pritisnite i zadržite dugme **Levo** na daljinskom upravljaču Soundbar zvučnika 5 sekundi da biste izabrali opciju **ON-TV CONNECT**. Ako vidite opciju **OFF-TV CONNECT**, ponovno pritisnite i zadržite dugme **Levo** 5 sekundi da biste promenili izbor.
- Isključite i ponovo priključite priključak za napajanje, pa pokušajte ponovo.
- Pokrenite proizvod i pokušajte ponovo. (Pogledajte stranicu 30.)

Zvuk nestaje prilikom povezivanja putem Bluetooth veze

- Neki uređaji mogu da izazovu radio-smetnje ako se nalaze previše blizu Soundbar zvučnika. Npr. mikrotalasne rerne, bežični ruteri itd.
- Ako se vaš uređaj koji je povezan putem Bluetooth veze previše udalji od Soundbar zvučnika, to može da dovede do nestajanja zvuka. Pomerite uređaj bliže Soundbar zvučniku.
- Zvuk može da nestane ako je deo vašeg tela u dodiru sa Bluetooth primopredajnikom ili je proizvod postavljen na metalnom nameštaju. Proverite okruženje u kome je uređaj postavljen i uslove upotrebe.

Povezivanje na Wi-Fi nije moguće

- Proverite da li je uključen bežični ruter.
- Isključite ruter, ponovo ga uključite, pa pokušajte ponovo.
- Soundbar se neće povezati ako je signal bežične veze previše slab. Pokušajte da pomerite ruter bliže Soundbar zvučniku ili uklonite moguće prepreke između Soundbar zvučnika i rutera, ako je to moguće.
- Ako je vaš bežični ruter novi, moraćete da ponovo konfigurirate mrežna podešavanja zvučnika.

Soundbar se ne uključuje automatski zajedno sa TV-om

- Kada isključite Soundbar tokom gledanja TV-a, sinhronizacija napajanja sa TV-om je onemogućena. Prvo isključite TV.

Funkcija AVA nije dostupna u sledećim slučajevima.

- Funkcija AVA neće biti dostupna kada se koristi funkcija Q-symphony.
- Funkcija AVA neće biti dostupna kada je mikrofon isključen.

14 LICENCA



Dolby, Dolby Atmos, and the double-D symbol are registered trademarks of Dolby Laboratories Licensing Corporation. Manufactured under license from Dolby Laboratories. Confidential unpublished works. Copyright © 2012-2020 Dolby Laboratories. All rights reserved.



For DTS patents, see <http://patents.dts.com>. Manufactured under license from DTS, Inc. (for companies headquartered in the U.S./Japan/Taiwan) or under license from DTS Licensing Limited (for all other companies). DTS, DTS:X Pro, DTS:X, and the DTS:X logo are registered trademarks or trademarks of DTS, Inc. in the United States and other countries. © 2020 DTS, Inc. ALL RIGHTS RESERVED.



The terms HDMI and HDMI High-Definition Multimedia Interface, and the HDMI Logo are trademarks or registered trademarks of HDMI Licensing Administrator, Inc. in the United States and other countries.



- Više informacija o usluzi Spotify Connect potražite na veb lokaciji www.spotify.com/connect
 - Softver Spotify podleže licencama trećih strana koje se mogu pronaći ovde: <https://www.spotify.com/connect/third-party-licenses>.
-



- Apple, AirPlay, iPhone, iPad, HomePod, and Apple TV are trademarks of Apple Inc., registered in the U.S. and other countries.
 - Use of the Works with Apple badge means that an accessory has been designed to work specifically with the technology identified in the badge and has been certified by the developer to meet Apple performance standards.
-

15 NAPOMENA O LICENCI ZA KORIŠĆENJE SOFTVERA OTVORENOG KODA

Za slanje upita i zahteva za pitanja vezana za softver otvorenog koda, kontaktirajte Samsung Open Source (<http://opensource.samsung.com>)

16 VAŽNE NAPOMENE O USLUZI

- Slike i ilustracije u ovom korisničkom priručniku su navedene samo za referencu i mogu se razlikovati od stvarnog izgleda proizvoda.
- Moguća je naplata naknade za administraciju u slučaju (a) poziva inženjera na vaš zahtev, ako se utvrdi da na proizvodu ne postoji kvar (tj. niste pročitali korisnički priručnik). (b) dostave uređaja u servisni centar, ako se utvrdi da na proizvodu ne postoji kvar (tj. niste pročitali korisnički priručnik).
- O iznosu administrativne naknade ćete biti obavešteni pre poseta tehničara.

17 SPECIFIKACIJE I VODIČ

Specifikacije

Naziv modela	HW-Q800A / HW-Q810A
Težina	3,6 kg
Dimenzije (Š x V x D)	980,0 x 60,0 x 115,0 mm
Raspon radne temperature	+5 °C do +35 °C
Raspon radne vlage	10% ~ 75%
POJAČALO Nazivna izlazna snaga	((30 W x 4) + (20 W x 2) + 10 W) + 160 W
Podržani formati reprodukcije	Dolby 5.1 k / Dolby Digital Plus / Dolby TRUE HD / Dolby ATMOS DTS 5.1 k / DTS HD / DTS-HD Master Audio / DTS:X / LPCM 8 k
IZLAZNA SNAGA BEŽIČNOG UREĐAJA Maks. snaga Wi-Fi predajnika	100 mW pri 2,4 GHz – 2,4835 GHz, 200 mW pri 5,15 GHz – 5,25 GHz, 100 mW pri 5,25 GHz – 5,35 GHz i 5,47 GHz – 5,725 GHz
IZLAZNA SNAGA BEŽIČNOG UREĐAJA Maks. snaga BT predajnika	100mW pri 2,4GHz – 2,4835GHz
IZLAZNA SNAGA BEŽIČNOG UREĐAJA Maks. snaga SRD predajnika	25mW pri 5,775GHz – 5,875GHz

Naziv subvufera	PS-WA85B
Težina	9,8 kg
Dimenzije (Š x V x D)	210,0 x 403,0 x 403,0 mm
POJAČALO Nazivna izlazna snaga	160 W
IZLAZNA SNAGA BEŽIČNOG UREĐAJA Maks. snaga SRD predajnika	25mW pri 5,775GHz – 5,875GHz

NAPOMENA

- Samsung Electronics Co., Ltd zadržava pravo da promeni specifikacije bez prethodnog upozorenja.
- Težina i dimenzije su približne.

Mere opreza: The Soundbar will restart automatically if you turn on/turn off Wi-Fi. (Uređaj Soundbar će se automatski restartovati ako uključite/isključite Wi-Fi).

Ukupna potrošnja energije u režimu mirovanja (W)	5,5 W
Wi-Fi Način isključivanja priključka	Pritisnite dugme ID SET na donjem panelu sistema Soundbar na 30 sekundi da biste uključili/ isključili Wi-Fi.
Bluetooth Način isključivanja priključka	Pritisnite dugme NETWORK na donjem panelu sistema Soundbar 30 sekundi da biste uključili/ isključili Bluetooth.

- Kompanija Samsung ovim izjavljuje da je ova radio-oprema u skladu sa Direktivom 2014/53/EU i relevantnim zakonskim odredbama Ujedinjenog Kraljevstva.

Ceo tekst izjave o usklađenosti dostupan je na sledećoj internet adresi:

<http://www.samsung.com>; idite na stavku Podrška i unesite naziv modela.

Ova oprema sme da se koristi u svim državama članicama EU i Ujedinjenom Kraljevstvu.

Funkcija WLAN (Wi-Fi ili SRD) od 5 GHz ove opreme može da se koristi samo u zatvorenim prostorima.



[Ispravno odlaganje baterija iz ovog proizvoda]

(Primenjuje se u zemljama sa posebnim sistemima za prikupljanje otpada)

Ova oznaka na bateriji, priručniku ili pakovanju ukazuje na to da se baterije iz ovog proizvoda na kraju svog veka trajanja ne smeju odlagati sa ostalim kućnim otpadom. Hemijski simboli Hg, Cd ili Pb označavaju da baterija sadrži živu, kadmijum ili olovo u količinama višim od referentnih nivoa navedenim u direktivi EC 2006/66.

Ukoliko baterije nisu ispravno odložene, navedene materije mogu da naruše zdravlje ljudi ili naštete okolini.

Radi zaštite prirodnih resursa i promovisanja ponovne upotrebe materijala, odvojite baterije od ostalih vrsta otpada i reciklirajte ih putem lokalnog, besplatnog sistema za zbrinjavanje baterija.



**Ispravno odlaganje ovog proizvoda
(Otpadna električna i elektronska oprema)**

(Primenjuje se u zemljama sa posebnim sistemima za prikupljanje otpada)

Ova oznaka na proizvodu, dodatnoj opremi ili u literaturi ukazuje na to da proizvod i njegovu elektronsku opremu (npr. punjač, slušalice, USB kabl) ne bi trebalo odlagati sa ostalim kućnim otpadom na kraju radnog veka. Da biste sprečili moguću štetu za okolinu ili ljudsko zdravlje nekontrolisanim odlaganjem otpada, odvojite ovaj predmet od ostalih vrsta otpada i odgovorno reciklirajte kako biste promovisali održivu ponovnu upotrebu materijalnih resursa.

Korisnici u domaćinstvima bi trebalo da kontaktiraju prodavca kod kog su kupili proizvod ili kancelariju lokalne vlasti kako bi saznali detalje o tome gde i kako se ovaj predmet može odneti kako bi recikliranje bilo sigurno za okolinu.

Korisnici u kompanijama treba da kontaktiraju dobavljača i provere uslove i odredbe kupoprodajnog ugovora. Ovaj proizvod i njegova elektronska oprema se ne sme mešati sa drugim komercijalnim otpadom.

Informacije o obavezama kompanije Samsung po pitanju životne sredine i regulatornih obaveza specifičnih za proizvod, npr. REACH, WEEE ili baterije, potražite na stranici: www.samsung.com/uk/aboutsamsung/sustainability/environment/our-commitment/data/







BEZPEČNOSTNÉ INFORMÁCIE

BEZPEČNOSTNÉ VÝSTRAHY

NA ZNÍŽENIE NEBEZPEČENSTVA ZÁSAHU ELEKTRICKÝM PRÚDOM NEODSTRAŇUJTE KRYT (ALEBO ZADNÚ STRANU).

VNÚTRI SA NENACHÁDZAJÚ ŽIADNE SÚČASTI, KTORÝCH ÚDRŽBU BY MOHOL VYKONÁVAŤ POUŽÍVATEĽ. AKÝKOL'VEK SERVISNÝ ZÁSAH PRENECHAJTE KVALIFIKOVANÝM ODBORNÍKOM.

Vysvetlivky k symbolom, ktoré sa môžu nachádzať na vašom výrobku Samsung, nájdete v nasledujúcej tabuľke.

POZOR	
RIZIKO ZÁSAHU ELEKTRICKÝM PRÚDOM. NEOTVÁRAŤ.	
	Tento symbol označuje, že vnútri je vysoké napätie. Akýkoľvek kontakt s vnútornými súčastami tohto produktu je nebezpečný.
	Tento symbol znamená, že k produktu je priložená dôležitá literatúra o prevádzke a údržbe.
	Produkt triedy II: Tento symbol znamená, že sa nevyžaduje ochranné elektrické uzemnenie. Ak sa na výrobku s napájacím káblom nenachádza tento symbol, výrobok MUSÍ mať spoľahlivé pripojenie k ochrannému uzemneniu.
	Sieťové napätie: Menovité napätie označené týmto symbolom je sieťové napätie.
	Jednosmerné napätie: Menovité napätie označené týmto symbolom je jednosmerné napätie.
	Pozor. Naštudujte si pokyny: Tento symbol označuje, že používateľ si má vyhľadať ďalšie bezpečnostné pokyny v návode na používanie.

VÝSTRAHA

- Na zníženie nebezpečenstva zásahu elektrickým prúdom nevystavujte toto zariadenie daždu ani vlhkosti.

POZOR

- NA ZABRÁNENIE ZÁSAHU ELEKTRICKÝM PRÚDOM VLOŽTE ZÁSTRČKU DO ZÁSUVKY SPRÁVNYM SPÔSOBOM.
- Toto zariadenie má byť neustále zapojené do elektrickej zásuvky s ochranným uzemnením.
- Zariadenie je úplne odpojené od prívodu elektrickej energie len vytiahnutím zástrčky zo zásuvky, preto zástrčka musí byť ľahko dostupná.
- Dávajte pozor, aby na toto zariadenie nekvapkala alebo nešpliechala voda. Na zariadenie neklad'te žiadne nádoby naplnené vodou, napríklad vázy.
- Ak chcete zariadenie úplne vypnúť, vyťahnite napájaciu zástrčku z elektrickej zásuvky. Z tohto dôvodu musí byť napájacia zástrčka neustále ľahko dostupná.

UPOZORNENIA

1. Uistite sa, že elektrické rozvody vo vašej domácnosti zodpovedajú požiadavkám na napájanie, ktoré sú uvedené na identifikačnom štítku na spodnej strane produktu. Produkt nainštalujte vodorovne na vhodný podklad (nábytok) tak, aby okolo neho bol dostatok miesta na zabezpečenie vetrania (7 – 10 cm). Uistite sa, že vetracie otvory nie sú zakryté. Jednotku neumiestňujte na zosilňovače ani iné zariadenia, ktoré môžu byť horúce. Táto jednotka je určená na trvalé používanie. Ak ju chcete úplne vypnúť, vyťahnite sieťovú zástrčku zo zásuvky na stene. Ak zariadenie neplánujete dlhší čas používať, odpojte ho zo zásuvky.
2. Počas búrky vyťahnite napájaciu zástrčku z elektrickej zásuvky. Napäťové špičky z dôvodu bleskov môžu poškodiť zariadenie.
3. Zariadenie nevystavujte priamemu slnečnému žiareniu ani iným zdrojom tepla. Mohlo by to spôsobiť prehrievanie a poruchu jednotky.
4. Produkt chráňte pred vlhkosťou (napr. vázy), nadmerným teplom (napr. kozuby) a taktiež pred zariadeniami, ktoré vytvárajú silné magnetické alebo elektrické polia. V prípade poruchy zariadenia odpojte napájací kábel z elektrickej zásuvky. Tento produkt nie je určený na priemyselné použitie. Je určený len na osobné použitie. Ak sa produkt skladuje pri nízkych teplotách, môže dôjsť ku vzniku kondenzácie. Ak jednotku prepravujete v zimnom období, pred používaním počkajte približne 2 hodiny, kým jednotka nedosiahne izbovú teplotu.
5. Batéria používaná v tomto produkte obsahuje chemikálie, ktoré sú škodlivé pre životné prostredie. Batériu nevyhadzujte do bežného komunálneho odpadu. Batériu nevystavujte nadmernému teplu, priamemu slnečnému žiareniu ani ohňu. Batériu neskratujte, nerozoberajte ani neprehrievajte.
POZOR : V prípade nesprávnej výmeny batérie hrozí riziko výbuchu. Vymeňte len za rovnaký alebo ekvivalentný typ.

OBSAH

01	Kontrola súčastí	6
02	Prehľad produktu	7
	Predný panel/horný panel zariadenia Soundbar	7
	Spodný panel zariadenia Soundbar	7
03	Použitie diaľkového ovládania zariadenia Soundbar	9
	Vloženie batérií pred použitím diaľkového ovládania (2 batérie AA)	9
	Ako používať diaľkové ovládanie	9
	Aktívny zosilňovač hlasu (AVA)	10
	Používanie skrytých tlačidiel (tlačidlá s viac ako jednou funkciou)	10
	Špecifikácie výstupu pre rôzne režimy zvukových efektov	11
	Nastavenie hlasitosti zariadenia Soundbar pomocou diaľkového ovládača televízora	11
04	Pripojenie zariadenia Soundbar	12
	Pripojenie k elektrickej sieti a zariadeniam	12
	– Manuálne pripojenie basového reproduktora	12
	– Indikátory LED na zadnej strane basového reproduktora	13
	Pripojenie súpravy SWA-9500S (predáva sa samostatne) k zariadeniu Soundbar	14
05	Použitie káblového pripojenia k televízoru	15
	Spôsob 1. Pripojenie káblom HDMI	15
	– Pripojenie k televízoru, ktorý podporuje funkciu HDMI ARC (spätný zvukový kanál)	15
	Spôsob 2. Pripojenie pomocou optického kábla	16
06	Použitie bezdrôtového pripojenia k televízoru	17
	Spôsob 1. Pripojenie cez rozhranie Bluetooth	17
	Spôsob 2. Pripojenie cez Wi-Fi	18
07	Pripojenie k externému zariadeniu	19
	Spôsob 1. Pripojenie pomocou kábla HDMI (umožňuje dekódovanie a prehrávanie obsahu s technológiou Dolby Atmos)	19
	Spôsob 2. Pripojenie pomocou optického kábla	20
08	Pripojenie k mobilnému zariadeniu	21
	Spôsob 1. Pripojenie cez rozhranie Bluetooth	21
	Spôsob 2. Pripojenie cez Wi-Fi (bezdrôtovú sieť)	22
	Začínáme s Amazon Alexa (vstavanou asistentkou Alexa)	23
	Začínáme s asistentkou Alexa v produkte Amazon (Funguje s asistentkou Alexa)	24
	Používanie funkcie Tap Sound	25
09	Pripojenie k Apple AirPlay 2	26
	Pripojenie a používanie s produktom Apple	26
10	Montáž nástenného držiaka	27
	Upozornenia k montáži	27
	Súčasti nástennej montáže	27

11	Inštalácia panela Soundbar nad stojanom televízora	28
	Súčasť	28
12	Aktualizácia softvéru	29
	Automatická aktualizácia	29
	Aktualizácia prostredníctvom jednotky USB	29
	Inicializácia	30
13	Riešenie problémov	30
14	LICENCIA	32
15	Poznámka k licencií s otvoreným zdrojovým kódom	32
16	Dôležité poznámky k servisu	32
17	Technické údaje a príručka	33
	Technické údaje	33

01 KONTROLA SÚČASTÍ



Hlavná jednotka zariadenia Soundbar



Diaľkové ovládanie zariadenia Soundbar/Batérie



Basový reproduktor



Napájací kábel (subwoofer, Soundbar)



Sietový adaptér (zariadenie Soundbar)



Kábel HDMI



Inštalčná pomôcka na montáž na stenu



Skrutka držiaka



(M4 × L10)

Skrutka



Konzola nástenného držiaka







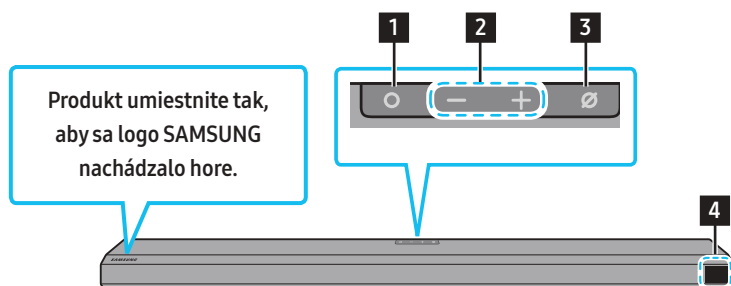

Gumená päťka

- Ďalšie informácie týkajúce sa zdroja napájania a spotreby energie nájdete na štítku upevnenom na produkte. (Štítok: spodná časť hlavnej jednotky zariadenia Soundbar)
- V prípade záujmu o zakúpenie ďalších súčastí alebo doplnkových káblov sa obráťte na servisné stredisko spoločnosti Samsung alebo na stredisko starostlivosti o zákazníkov spoločnosti Samsung.
- Ďalšie informácie o nástennom držiaku a gumenej päťke nájdete na stranách 27-29.
- Dizajn, špecifikácie a obrazovka Aplikácie sa môžu bez predchádzajúceho upozornenia zmeniť.
- Vzhľad príslušenstva sa môže mierne líšiť od vyššie uvedených ilustrácií.

02 PREHĽAD PRODUKTU

Predný panel/horný panel zariadenia Soundbar



1	Tlačidlo  (Multifunkčné) <ul style="list-style-type: none">• Stlačením tlačidla  (Multifunkčné) v pohotovostnom režime zapnete zariadenie Soundbar.• Stlačením tlačidla  (Multifunkčné) zmeníte vstupný zdroj.
2	Tlačidlo   (Hlasitosť) Nastavenie hlasitosti.
3	Tlačidlo  (Zapnúť/vypnúť mikrofón) Stlačením tohto tlačidla zapnete alebo vypnete mikrofón.
4	Displej Zobrazuje stav a aktuálny režim výrobu. D.IN → HDMI → Wi-Fi → BT

- Keď zapojíte napájací kábel, tlačidlo napájania začne fungovať o 4 až 6 sekúnd.
- Po zapnutí začne jednotka vydávať zvuk až po približne 4 až 5 sekundách.
- Ak počujete zvuk z TV aj zo zariadenia Soundbar, prejdite do ponuky **Nastavenia** zvuku TV a zmeňte reproduktor TV na možnosť **Externý reproduktor**.

Spodný panel zariadenia Soundbar

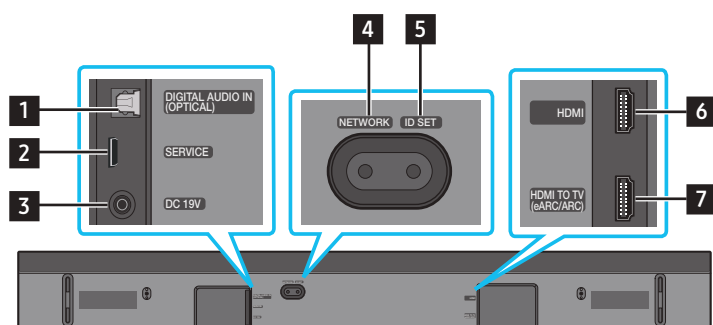

1	DIGITAL AUDIO IN (OPTICAL) Prepojenie s digitálnym (optickým) výstupom externého zariadenia. (Pozrite si stranu 20)
2	SERVICE Pripojenie ukladacieho zariadenia USB na aktualizáciu softvéru produktu.
3	DC 19V (Vstup pre zdroj napájania) Pripojenie napájacieho adaptéra. (Pozrite si stranu 12)
4	NETWORK Stlačením tlačidla sa prostredníctvom aplikácie SmartThings môžete pripojiť k bezdrôtovej sieti (Wi-Fi).
5	ID SET Stlačením tlačidla sa zariadenie Soundbar bezdrôtovo pripojí k priestorovým reproduktorom a subwooferu. (Priestorový reproduktor sa predáva samostatne.)
6	HDMI Poskytuje vstup pre digitálny audiosignál a videosignál súčasne prostredníctvom kábla HDMI. Prepojenie s výstupom HDMI externého zariadenia. (Pozrite si stranu 19)

- Pri odpájaní napájacieho kábla napájacieho adaptéra AC/DC z elektrickej zásuvky ťahajte za zástrčku. Neťahajte za kábel.
- Nepripájajte túto jednotku ani iné súčasti do elektrickej zásuvky, kým nie sú všetky súčasti vzájomne prepojené.

03 POUŽITIE DIAĽKOVÉHO OVLÁDANIA ZARIADENIA SOUNDBAR





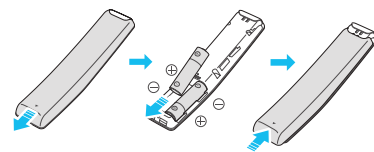

Vloženie batérií pred použitím diaľkového ovládania (2 batérie AA)

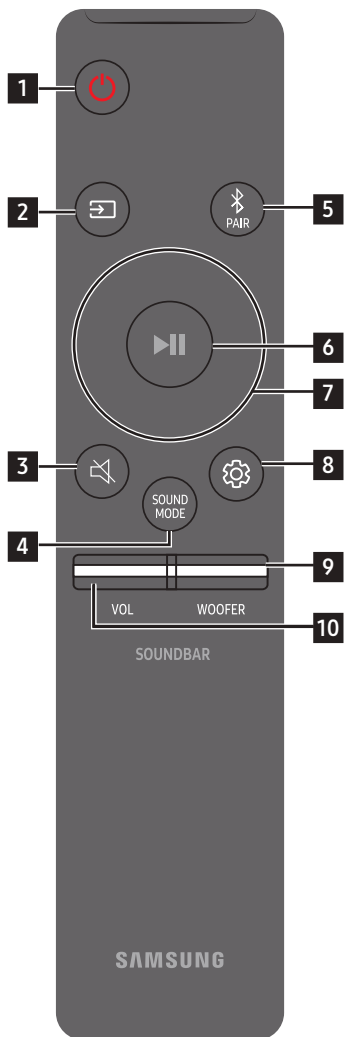





Posúvajte zadný kryt v smere šípky, kým ho úplne nezložíte. Vložte 2 batérie AA (1,5 V) so správnym nasmerovaním príslušných pólov. Zasuňte kryt batérií späť na miesto.

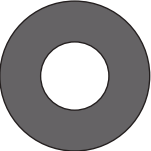

Ako používať diaľkové ovládanie

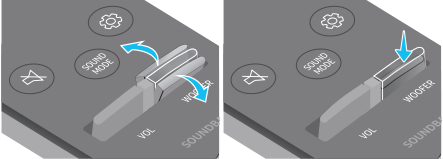

1	 Napájanie	Slúži na zapnutie a vypnutie zariadenia Soundbar. <ul style="list-style-type: none">• Funkcia automatického vypnutia napájania Jednotka sa automaticky vypne v nasledujúcich situáciách:<ul style="list-style-type: none">• V režimoch D.IN / HDMI / Wi-Fi / BT v prípade, že zariadenie počas 18 minút neprijme žiaden zvukový signál.
2	 Zdroj	Stlačením tlačidla vyberte zdroj signálu pripojený k zariadeniu Soundbar.
3	 Stlmiť	Stlačením tlačidla  (Stlmiť) stlmíte zvuk. Opätovným stlačením tlačidla zrušíte stlmenie zvuku.
4	 SOUND MODE	Požadovaný režim zvuku môžete nastaviť výberom niektorej z možností STANDARD, SURROUND, GAME PRO alebo ADAPTIVE SOUND . <ul style="list-style-type: none">• STANDARD Poskytuje výstup pôvodného zvuku.• SURROUND Vytvára širšie zvukové pole než štandardný režim.• GAME PRO Vytvára stereofónny zvuk, aby ste sa pri hraní mohli ponoriť do diania.• ADAPTIVE SOUND Analyzuje obsah v reálnom čase a automaticky vytvára optimálne zvukové pole na základe charakteristiky obsahu.
5	 Bluetooth PAIR	Prepnutie zariadenia Soundbar do režimu párovania cez Bluetooth. Stlačte tlačidlo a pred pripojením nového zariadenia cez Bluetooth počkajte, kým sa zobrazí obrazovka „BT PAIRING“.
6	 Prehrať/pozastaviť	Stlačením tlačidla môžete spustiť alebo pozastaviť prehrávanie hudby.

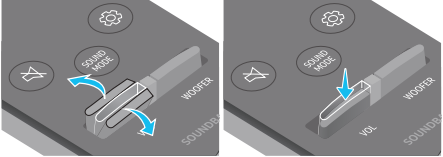
<p>7</p>  <p>Nahor/Nadol/ Dolava/Doprava</p>	 <p>Stlačením vyznačených častí vyberiete smer Nahor/Nadol/Dolava/Doprava.</p> <p>Stláčaním možností Hore/Dole/Vľavo/Vpravo na tomto tlačidle môžete vybrať alebo nastaviť funkcie.</p> <ul style="list-style-type: none"> • Preskočenie hudby Stlačením tlačidla Doprava vyberiete nasledujúci hudobný súbor. Stlačením tlačidla Dolava vyberiete predchádzajúci hudobný súbor. • ID SET Túto možnosť použijete, keď nie je pripojený basový reproduktor alebo priestorové reproduktory, alebo ak je potrebné ich znova pripojiť. Keď je zariadenie vypnuté, stlačte a podržte tlačidlo Nahor na 5 sekúnd na vykonanie nastavenia ID SET. (Pozrite si stranu 13.)
<p>8</p>  <p>Ovládanie zvuku</p>	<p>Po jednotlivých stlačeniach sa budú zobrazovať položky nastavení, ako napríklad AVA, TREBLE, BASS, SYNC, CENTER LEVEL, FRONT TOP LEVEL, a VIRTUAL ON/OFF. Požadovanú položku možno nastaviť stlačením tlačidiel Nahor/Nadol.</p> <ul style="list-style-type: none"> • Na ovládanie hlasitosti zvuku vysokých alebo hlbokých tónov vyberte v nastaveniach zvuku možnosť TREBLE alebo BASS a následne pomocou tlačidiel Nahor/Nadol upravte hlasitosť v rozsahu -6 až +6. • Stlačte a podržte tlačidlo  (Ovládanie zvuku) na približne 5 sekúnd na úpravu zvuku pre každé frekvenčné pásmo. Na výber sú možnosti 150 Hz, 300 Hz, 600 Hz, 1,2 kHz, 2,5 kHz, 5 kHz a 10 kHz pomocou tlačidiel Dolava/Doprava, pričom každú z nich možno nastaviť v rozsahu -6 až +6 pomocou tlačidiel Nahor/Nadol. (Uistite sa, že zvukový režim je nastavený na možnosť „STANDARD“.) • Na ovládanie hlasitosti zvuku jednotlivých reproduktorov vyberte v nastaveniach zvuku možnosť CENTER LEVEL alebo FRONT TOP LEVEL a následne pomocou tlačidiel Nahor/Nadol upravte hlasitosť v rozsahu -6 až +6. • Ak nie je zosynchronizovaný obraz a zvuk medzi televízorom a zariadením Soundbar, vyberte v ponuke Ovládanie zvuku možnosť SYNC a následne pomocou tlačidiel Nahor/Nadol nastavte oneskorenie zvuku v rozsahu 0 až 300 milisekúnd. • Možnosť SYNC je podporovaná len pri niektorých funkciách. • Ak sú pripojené priestorové reproduktory, zvolte možnosť REAR LEVEL alebo REAR TOP LEVEL a následne pomocou tlačidiel Nahor/Nadol upravte hlasitosť v rozsahu -6 až +6. • Funkciu VIRTUAL reproduktor je možné nastaviť ako ON/OFF pomocou tlačidiel Nahor/Nadol.
<p>9</p>  <p>HLASITOSŤ WOOFER (BASS)</p>	 <p>Stlačením tlačidla nahor alebo nadol nastavíte hlasitosť woofera (basy) na úroveň -12 alebo -6 až +6. Stlačením tohto tlačidla nastavíte hlasitosť woofera (basy) na úroveň 0 (predvolené).</p>
<p>10</p>  <p>HLASITOSŤ</p>	 <p>Potlačením tlačidla nahor alebo nadol upravte hlasitosť.</p> <ul style="list-style-type: none"> • Stlmiť Stlačením tlačidla VOL stlmíte zvuk. Opätovným stlačením tlačidla zrušíte stlmenie zvuku.

Aktívny zosilňovač hlasu (AVA)

- Analyzuje vonkajší hluk v reálnom čase počas prehrávania zariadenia Soundbar, aby zvuk s hlasom bolo vždy zreteľne počuť.
- Počas analýzy sa neukladajú žiadne údaje.

Používanie skrytých tlačidiel (tlačidlá s viac ako jednou funkciou)

Skryté tlačidlo		Referenčná strana
Tlačidlo na diaľkovom ovládaní	Funkcia	
WOOFER (Nahor)	Diaľkové ovládanie televízora zap./vyp. (pohotovostný režim)	strana 11
Nahor	ID SET	strana 13
 (Ovládanie zvuku)	7-pásmový ekvalizér	strana 10

Špecifikácie výstupu pre rôzne režimy zvukových efektov

Efekt	Vstup	Výstup	
		Len s basovým reproduktorom	S basovým reproduktorom a bezdrôtovou zadnou reproduktorovou súpravou
STANDARD	2.0 k.	2.1 k.	2.1 k.
	5.1 k.	3.1 k.	5.1 k.
SURROUND	2.0 k.	3.1.2 k.	5.1.4 k.
	5.1 k.	3.1.2 k.	5.1.4 k.
GAME PRO	2.0 k.	3.1.2 k.	5.1.4 k.
	5.1 k.	3.1.2 k.	5.1.4 k.
ADAPTIVE SOUND	2.0 k.	3.1.2 k.	5.1.4 k.
	5.1 k.	3.1.2 k.	5.1.4 k.

- Ak je vstupným zdrojom Dolby Atmos®, DTS:X, nastavenie iba pre subwoofer poskytuje 3.1.2-kanálový zvuk, zatiaľ čo nastavenie subwoofera a súpravy bezdrôtových zadných reproduktorov poskytuje 5.1.4-kanálový zvuk.
- Súpravu bezdrôtových zadných reproduktorov Samsung je možné zakúpiť samostatne. Ak si chcete zakúpiť súpravu alebo basový reproduktor, obráťte sa na predajcu, od ktorého ste zakúpili zariadenie Soundbar.
- Priestorové reproduktory nebudú vydávať zvuk pre 2-kanálový výstup, keď sa používa režim **STANDARD**. Ak chcete zapnúť zvuk pre priestorové reproduktory, zmeňte režim efektov na **SURROUND**.

Nastavenie hlasitosti zariadenia Soundbar pomocou diaľkového ovládača televízora



Hlasitosť zariadenia Soundbar môžete nastaviť pomocou diaľkového ovládania televízora.

- Túto funkciu je možné používať iba s infračerveným diaľkovým ovládačom. Diaľkové ovládania Bluetooth (diaľkové ovládania, ktoré vyžadujú párovanie) nie sú podporované.
- Ak chcete používať túto funkciu, nastavte reproduktor televízora na možnosť **Externý reproduktor**.
- Výrobcovia, ktorí podporujú túto funkciu:
VIZIO, LG, Sony, Sharp, PHILIPS, PANASONIC, TOSHIBA, Hisense, RCA

1. Vypnite zariadenie Soundbar.

2. Stlačte nahor a na 5 sekúnd podržte tlačidlo **WOOFER**.

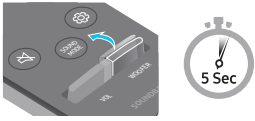
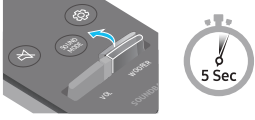
Vždy, keď potlačíte tlačidlo **WOOFER** nahor a podržíte ho na 5 sekúnd, režim sa prepne v tomto poradí: „**OFF-TV REMOTE**“ (predvolený režim), „**SAMSUNG-TV REMOTE**“, „**ALL TV REMOTE**“.

Tlačidlo na diaľkovom ovládaní	Displej	Stav
	(Predvolený režim) OFF-TV REMOTE	Vypnúť diaľkové ovládanie televízora.
	SAMSUNG-TV REMOTE	Zapnúť infračervené diaľkové ovládanie televízora Samsung TV.
	ALL-TV REMOTE	Zapnúť infračervené diaľkové ovládanie televízora od iného výrobcu.

04 PRIPOJENIE ZARIADENIA SOUNDBAR

Pripojenie k elektrickej sieti a zariadeniam

Zapojte subwoofer a Soundbar do elektrickej zásuvky pomocou napájacích komponentov v tomto poradí:

- Ďalšie informácie týkajúce sa požadovaných parametrov napájania a spotreby energie nájdete na štítku upevnenom na produkte. (Štítok: spodná časť hlavnej jednotky zariadenia Soundbar)
1. Pripojte napájací kábel k basovému reproduktoru.

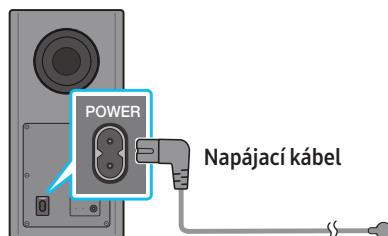

Zadná strana basového reproduktora

2. Najskôr pripojte napájací kábel k sieťovému adaptéru.
Pripojte sieťový adaptér (pomocou napájacieho kábla) k zariadeniu Soundbar.

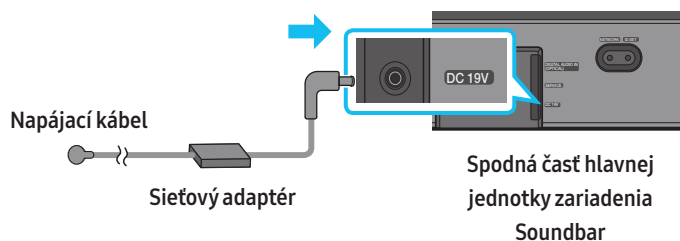

3. Pripojte napájanie k zariadeniu Soundbar a basovému reproduktoru. Keď sa zariadenie Soundbar zapne, basový reproduktor sa automaticky pripojí.

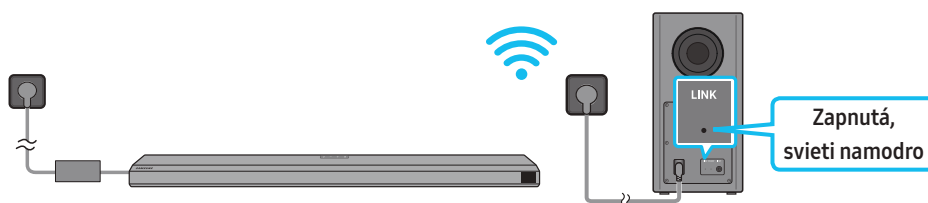

POZNÁMKA

- Napájací kábel basového reproduktora pripojte ešte pred pripojením k samotnému zariadeniu Soundbar. Basový reproduktor sa po zapnutí zariadenia Soundbar automaticky pripojí.
- Ak odpojíte a opäť zapojíte napájací kábel v čase, keď je produkt zapnutý, zariadenie Soundbar sa automaticky zapne.
- Uistite sa, že napájací adaptér je položený naplocho na stole alebo na podlahe. Ak umiestnite sieťový adaptér v zavesenej polohe so vstupom pre kábel striedavého prúdu otočeným smerom nahor, mohla by do adaptéra preniknúť voda alebo iné cudzie látky a spôsobiť jeho poruchu.

Manuálne pripojenie basového reproduktora

Pred manuálnym pripojením podľa nižšie uvedeného postupu:

- skontrolujte, či sú napájacie káble pre zariadenie Soundbar a basový reproduktor správne pripojené,
- skontrolujte, či je zariadenie Soundbar vypnuté.

1. Vypnite hlavnú jednotku zariadenia Soundbar.

2. Stlačte a podržte tlačidlo **ID SET** na zadnej strane basového reproduktora aspoň na 5 sekúnd.
 - Červený indikátor na zadnej strane basového reproduktora zhasne a začne blikať modrý indikátor.

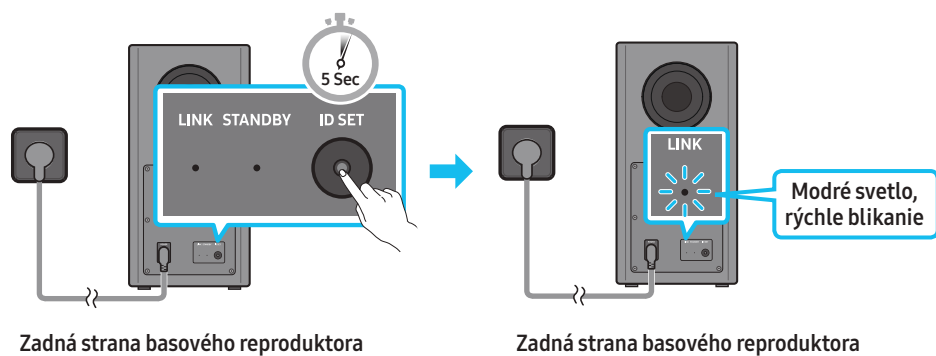

3. Stlačte tlačidlo **Nahor** na diaľkovom ovládači na 5 sekúnd.
 - Na displeji zariadenia Soundbar sa na krátko zobrazí hlásenie **ID SET** a potom zmizne.
 - Keď sa nastavenie **ID SET** dokončí, Soundbar sa automaticky zapne.

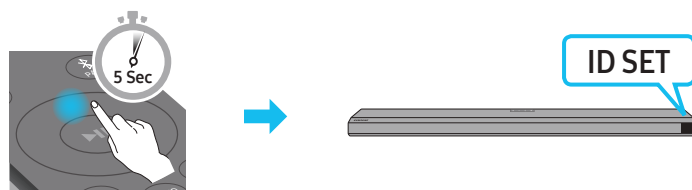

4. Skontrolujte, či kontrolka LED s označením **LINK** svieti namodro (pripojené).

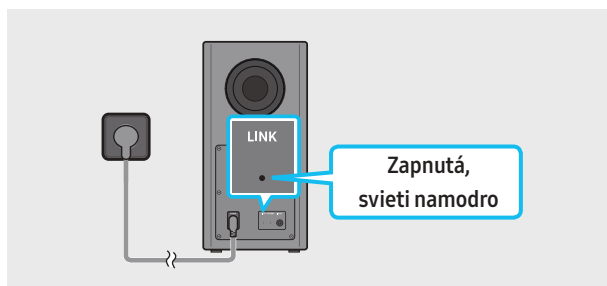

Keď sa medzi zariadením Soundbar a bezdrôtovým basovým reproduktorom vytvorí spojenie, kontrolka LED s označením **LINK** prestane blikať a rozsvieti sa stálym modrým svetlom.

Indikátory LED na zadnej strane basového reproduktora

LED	Stav	Popis	Riešenie
	Zapnutý	Úspešne pripojené (bežná prevádzka)	-
	Blikanie	Obnovovanie pripojenia	Skontrolujte, či je napájací kábel riadne pripojený k hlavnej jednotke zariadenia Soundbar alebo počkajte asi 5 minút. Ak blikanie neprestáva, pokúste sa pripojiť basový reproduktor manuálne. Pozrite si stranu 12.
	Zapnutý	Úsporný režim (s vypnutou hlavnou jednotkou zariadenia Soundbar)	Skontrolujte, či je napájací kábel riadne pripojený k hlavnej jednotke zariadenia Soundbar.
		Pripojenie zlyhalo	Pripojte sa znovu. Pozrite si pokyny na manuálne pripojenie na strane 12.
	Blikanie	Porucha	Vyhľadajte kontaktné údaje servisného strediska spoločnosti Samsung v tomto návode.

POZNÁMKA

- Ak sa hlavná jednotka vypne, bezdrôtový subwoofer prejde do pohotovostného režimu a indikátor pohotovostného režimu na zadnej strane subwoofera najskôr niekoľkokrát zabliká namodro a potom zostane svietiť načerveno.
- Ak sa v blízkosti zariadenia Soundbar používa iné zariadenie, ktoré využíva rovnakú frekvenciu, môže dochádzať k rušeniu a vypadávaniu zvuku.

- Maximálna vzdialenosť na prenos bezdrôtového signálu hlavnej jednotky je približne 10 m, môže sa však líšiť v závislosti od prevádzkového prostredia. Ak sa medzi hlavnou jednotkou a bezdrôtovým subwooferom nachádza železobetónová alebo kovová stena, systém nemusí fungovať, pretože kov znemožňuje prechod bezdrôtového signálu.

⚠ POZOR

- Antény na príjem bezdrôtového signálu sú zabudované do bezdrôtového basového reproduktora. Zariadenie chráňte pred vodou a vlhkosťou.
- Pre optimálny zvukový zážitok sa uistite, že sa v priestore okolo bezdrôtového subwoofera a modulu bezdrôtového prijímača (predáva sa samostatne) nenachádzajú žiadne prekážky.

Pripojenie súpravy SWA-9500S (predáva sa samostatne) k zariadeniu Soundbar

Prejdite na skutočný bezdrôtový priestorový zvuk pripojením súpravy bezdrôtových zadných reproduktorov Samsung (SWA-9500S, predáva sa samostatne) k zariadeniu Soundbar.

Podrobné informácie o pripojeniach sú uvedené v návode k súprave bezdrôtových zadných reproduktorov Samsung.

05 POUŽITIE KÁBLOVÉHO PRIPOJENIA K TELEVÍZORU

Spôsob 1. Pripojenie káblom HDMI

⚠ POZOR

- Keď sú zároveň pripojené kábel HDMI aj optický kábel, signál HDMI sa prijíma prednostne.
- Ak chcete zariadenie Soundbar pripojiť s televízorom prostredníctvom kábla HDMI, zapojte ho do portov s označením ARC. V opačnom prípade sa zvuk z televízora nemusí prehrávať.
- Odporúča sa **High Speed HDMI Cable with Ethernet**.

Pripojenie k televízoru, ktorý podporuje funkciu HDMI ARC (spätný zvukový kanál)

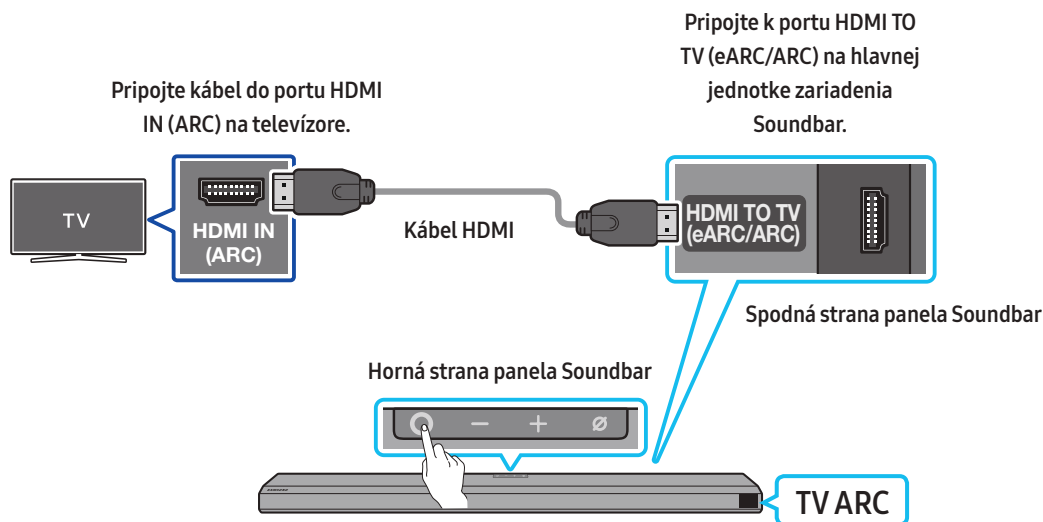

1. Keď sú zariadenie Soundbar a televízor vypnuté, pripojte kábel HDMI tak, ako je znázornené na obrázku.
2. Zapnite zariadenie Soundbar a televízor.
3. Na displeji hlavnej jednotky zariadenia Soundbar sa zobrazí položka „**TV ARC**“ a bude sa prehrávať zvuk z televízora.
 - Ak sa neprehráva zvukový výstup z televízora, stlačením tlačidla **O (Multifunkčné)** na hornej strane zariadenia Soundbar alebo tlačidla **(Zdroj)** na diaľkovom ovládači vyberte režim **D.IN**. Na obrazovke sa postupne zobrazia hlásenia **D.IN** a **TV ARC** a zvuk televízora sa zapne.
 - Pri pripájaní TV s podporou funkcie eARC sa na displeji zobrazí hlásenie „**eARC**“ a ozve sa zvuk.
 - Ak sa chcete pripojiť pomocou funkcie eARC, funkcia eARC musí byť zapnutá v ponuke televízora. Podrobnosti o nastavení nájdete v návode na používanie TV. (napr. televízor Samsung: Domov (🏠) → Nastavenia (⚙️) → Zvuk → Rozšírené nastavenia → HDMI-eARC Mode (Automaticky))
 - Ak sa na displeji hlavnej jednotky zariadenia Soundbar nezobrazí položka „**TV ARC**“, skontrolujte, či je kábel HDMI pripojený ku správemu portu.
 - Ak chcete zmeniť hlasitosť zariadenia Soundbar, použite tlačidlá ovládania hlasitosti na diaľkovom ovládaní televízora.

POZNÁMKA

- Ak k zariadeniu Soundbar pripojíte prostredníctvom kábla HDMI televízor, ktorý podporuje kanál HDMI ARC (spätný zvukový kanál), získate možnosť prenášať údaje digitálneho videa a zvuku bez toho, aby bolo potrebné pripájať ďalší optický kábel.
- Ak je to možné, odporúčame použiť netienený kábel HDMI. Ak použijete tienенý kábel HDMI, použite taký, ktorého priemer je menší ako 14 mm.
- Táto funkcia nie je k dispozícii, ak kábel HDMI nepodporuje kanál ARC.
- Ak je zvuk vysielania kódovaný vo formáte Dolby Digital a parameter „Formát digitálneho zvukového výstupu“ na vašom televízore je nastavený na formát PCM, odporúčame zmeniť nastavenie na formát Dolby Digital. Keď nastavenie televízora zmeníte, zvýši sa kvalita zvuku. (V ponuke televízora môžu byť na označenie formátov Dolby Digital a PCM v závislosti od výrobcu použité iné výrazy.)

Spôsob 2. Pripojenie pomocou optického kábla

Kontrolný zoznam pred pripojením

- Keď sú zároveň pripojené kábel HDMI aj optický kábel, signál HDMI sa prijíma prednostne.
- Ak sa rozhodnete použiť optický kábel a na portoch sú umiestnené krytky, nezabudnite ich odstrániť.

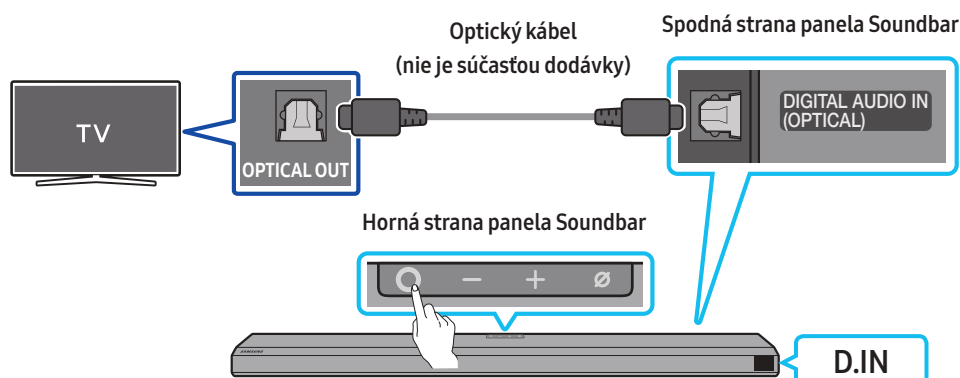

1. Keď sú televízor a zariadenie Soundbar vypnuté, optickým káblom (nie je súčasťou dodávky) prepojte port **DIGITAL AUDIO IN (OPTICAL)** na zariadení Soundbar s portom výstupu **OPTICAL** na televízore tak, ako je znázornené na obrázku.
2. Zapnite zariadenie Soundbar a televízor.
3. Stlačením tlačidla **Q (Multifunkčné)** na hornej strane zariadenia Soundbar alebo tlačidla **Zdroj** na diaľkovom ovládači vyberte režim **D.IN**.
4. Zvuk z televízora sa prehráva zo zariadenia Soundbar.

Používanie funkcie Q-Symphony

Pri aktívnej funkcii Q-Symphony sa zariadenie Soundbar zosynchronizuje s televízorom Samsung a vďaka prehrávaniu zvuku cez tieto dve zariadenia je možné dosiahnuť efekt priestorového zvuku. Po pripojení zariadenia Soundbar sa v ponuke televízora **Zvukový výstup** zobrazí položka **TV+Soundbar**. Potom vyberte príslušnú ponuku.

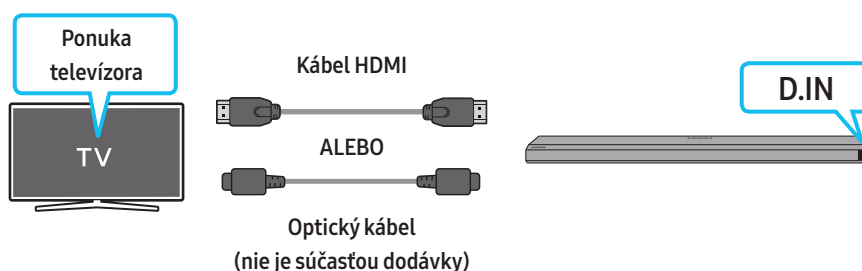

- Príklad ponuky televízora: **TV + [AV] názov série zariadenia Soundbar (HDMI)**

POZNÁMKA

- Funkčnosť závisí od kodeku podporovaného televízorom.
- Táto funkcia je podporovaná, len ak je pripojený kábel HDMI alebo optický kábel (nie je súčasťou dodávky).
- Táto funkcia je k dispozícii v niektorých televízoroch Samsung TV a niektorých modeloch zariadenia Soundbar.

Používanie funkcie Spacefit

Poskytuje optimalizovanú kvalitu zvuku analyzovaním priestorov počúvania.

Ak chcete povoliť túto funkciu, zapnite režim **Adaptive Sound+** v ponuke televízora Samsung.

(Domov (🏠)) → Nastavenia (⚙️) → Všeobecné → Nastavenia inteligentného režimu → Adaptive Sound+

POZNÁMKA

- Ak povolíte režim **Adaptive Sound+** v televízore, režim zvuku v zariadení Soundbar sa automaticky zmení na **Adaptive Sound+**.
- Táto funkcia funguje len po pripojení zariadenia Soundbar k niektorým televízorom Samsung.

06 POUŽITIE BEZDRÔTOVÉHO PRIPOJENIA K TELEVÍZORU

Spôsob 1. Pripojenie cez rozhranie Bluetooth

Keď je prostredníctvom rozhrania Bluetooth pripojený televízor Samsung TV, budete môcť počúvať zvuk stereo bez zbytočných starostí so zapájaním káblov.

- Súčasne možno pripojiť iba jeden televízor Samsung TV.
- Je možné pripojiť televízor Samsung TV, ktorý podporuje rozhranie Bluetooth. Skontrolujte technické údaje televízora.

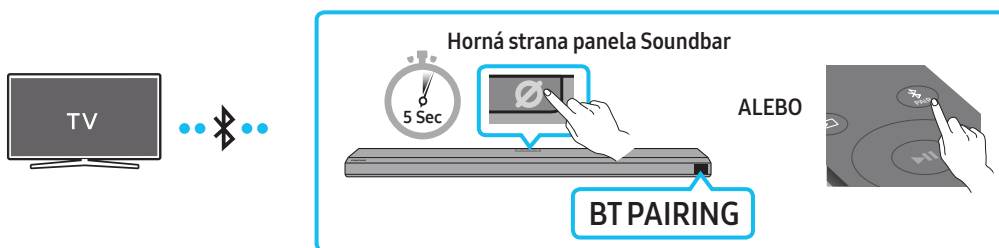

Prvotné pripojenie

1. Stlačením tlačidla **PAIR** na diaľkovom ovládači zariadenia Soundbar prejdete do režimu **BT PAIRING**.

(ALEBO) a. Stlačte tlačidlo **O (Multifunkčné)** na hornom paneli a potom vyberte možnosť **BT**.

Po niekoľkých sekundách sa nápis „BT“ automaticky zmení na „BT PAIRING“ alebo, ak je prítomný záznam pripojenia, na „BT READY“.

b. Keď sa zobrazí hlásenie **BT READY**, stlačte a podržte tlačidlo **⊗ (Zapnúť/vypnúť mikrofón)** na hornom paneli zariadenia Soundbar dlhšie ako 5 sekúnd, kým sa zobrazí hlásenie **BT PAIRING**.

2. Na televízore Samsung TV vyberte režim rozhrania Bluetooth.

(napr. Domov (🏠) → Nastavenia (⚙️) → Zvuk → Zvukový výstup → Zoznam Bluetooth reproduktorov → [AV] Samsung Soundbar Q800A / Q810A (Bluetooth))

3. Na obrazovke televízora vyberte v zozname položku „[AV] Samsung Soundbar Q800A / Q810A“.

Dostupné zariadenie Soundbar je na televízore v zozname zariadení Bluetooth označené nápisom „Potrebné párovanie“ alebo „Spárované“. Ak chcete prepojiť televízor Samsung TV so zariadením Soundbar, vyberte hlásenie a nadviažte pripojenie.

• Keď je televízor Samsung pripojený, na prednom displeji zariadenia Soundbar sa zobrazuje nápis [Názov TV] → BT.

4. Zo zariadenia Soundbar by ste teraz mali počuť zvuk z televízora Samsung TV.

• Po prvom pripojení zariadenia Soundbar k televízoru Samsung TV už môžete na opätovné pripojenie používať režim „BT READY“.

Ak pripojenie zariadenia zlyhá

- Ak sa v zozname reproduktorov v televízore Samsung už nachádza zariadenie Soundbar (napr. [AV] Samsung Soundbar Q800A / Q810A), vymažte ho.
- Potom zopakujte kroky 1 až 3.

Odpojenie zariadenia Soundbar od televízora Samsung TV

Stlačením tlačidla **O (Multifunkčné)** na hornej strane zariadenia Soundbar alebo tlačidla **☒ (Zdroj)** na diaľkovom ovládači vyberte iný režim ako režim **BT**.

- Odpojenie chvíľu trvá, pretože televízor Samsung TV musí najprv prijať odpoveď od zariadenia Soundbar.
(Čas potrebný na odpojenie sa môže v závislosti od modelu televízora Samsung TV líšiť.)

Aký je rozdiel medzi režimami BT READY a BT PAIRING?

- **BT READY:** V tomto režime môžete opätovne pripojiť akýkoľvek televízor Samsung TV alebo mobilné zariadenie, ktoré už bolo pripojené predtým.
- **BT PAIRING:** V tomto režime môžete k zariadeniu Soundbar pripojiť nové zariadenie.
(Na diaľkovom ovládači zariadenia Soundbar stlačte tlačidlo **PAIR** alebo stlačte a podržte tlačidlo **⊗ (Zapnúť/vypnúť mikrofón)** na hornej strane zariadenia Soundbar aspoň 5 sekúnd, kým zariadenie Soundbar neprejde do režimu **BT**.)

Poznámky k pripojeniu cez rozhranie Bluetooth

- Nové zariadenie, ktoré chcete pripojiť cez komunikačné rozhranie Bluetooth, umiestnite vo vzdialenosti najviac 1 meter.
- Ak sa pri pripájaní zariadenia Bluetooth požaduje kód PIN, zadajte kód 0000 (štyri nuly).
- Zariadenie Soundbar sa automaticky vypne po 18 minútach v režime Pripravené.
- Zariadenie Soundbar nemusí vyhľadávať alebo uskutočňovať pripojenie cez rozhranie Bluetooth správne v nasledujúcich prípadoch:
 - Okolo zariadenia Soundbar je prítomné silné elektrické pole.
 - So zariadením Soundbar sú súčasne spárované aspoň dve zariadenia Bluetooth.
 - Zariadenie Bluetooth je vypnuté, nie je na mieste alebo má poruchu.
- Elektronické zariadenia môžu spôsobovať rádiové rušenie. V blízkosti hlavnej jednotky zariadenia Soundbar sa nesmú nachádzať zariadenia, ktoré vytvárajú elektromagnetické vlny – napríklad mikrovlnné rúry, zariadenia bezdrôtovej siete LAN atď.

Spôsob 2. Pripojenie cez Wi-Fi

Kontrolný zoznam pred pripojením

- Pripojenie Wi-Fi je k dispozícii len na televízore Samsung.
- Skontrolujte, či **bezdrôtový smerovač (Wi-Fi)** je zapnutý a **TV je pripojený k smerovaču**.
- TV a Soundbar musia byť pripojené k rovnakej bezdrôtovej sieti (Wi-Fi).
- Ak bezdrôtový smerovač (Wi-Fi) používa kanál DFS, nebudete môcť vytvoriť pripojenie Wi-Fi medzi TV a zariadením Soundbar. Podrobnosti vám poskytne poskytovateľ internetového pripojenia.
- Keďže ponuky sa môžu líšiť v závislosti od roku výroby, pozrite si návod k TV.
- Ak chcete pripojiť TV k panelu Soundbar cez Wi-Fi, najskôr pripojte Soundbar k bezdrôtovému smerovaču. Podrobnosti o vytvorení pripojenia Wi-Fi nájdete na strane 22.

1. Podrobné informácie o pripojení zariadenia Soundbar cez Wi-Fi nájdete na strane 22, „**Spôsob 2. Pripojenie cez Wi-Fi (bezdrôtová sieť)**“.

2. Zmeňte zdroj vstupu TV pomocou ponuky Zvuk na Soundbar.

- **Televízory Samsung uvedené na trh v roku 2017 alebo neskôr**

Domov (🏠) → Nastavenia (⚙️) → Zvuk → Zvukový výstup → [AV] Samsung Soundbar Q800A / Q810A (Wi-Fi)

07 PRIPOJENIE K EXTERNÉMU ZARIADENIU

Spôsob 1. Pripojenie pomocou kábla HDMI (umožňuje dekódovanie a prehrávanie obsahu s technológiou Dolby Atmos)

Kontrolný zoznam pred pripojením

- Ak možnosti zvukového výstupu umožňujú nastavenie sekundárneho zvuku, uistite sa, že je vypnutý.
- Uistite sa, že obsah podporuje technológiu Dolby Atmos®.

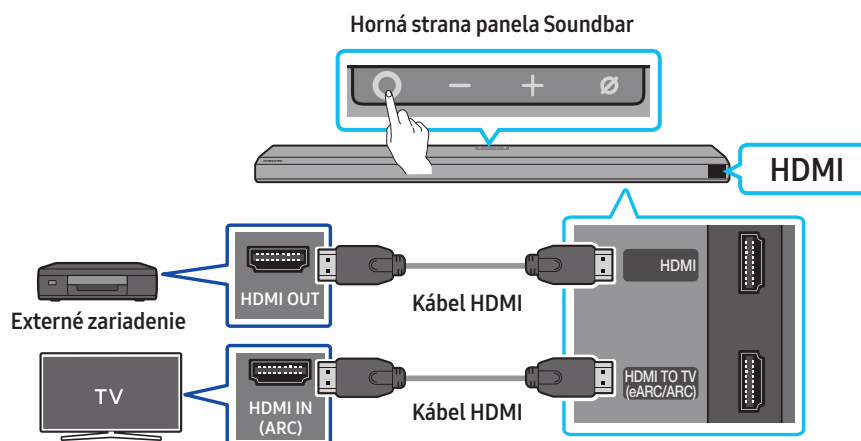

1. Pomocou kábla HDMI prepojte port HDMI OUT na externom zariadení a port **HDMI** na spodnej časti panela Soundbar.
2. Pomocou kábla HDMI prepojte port HDMI IN na TV a port **HDMI TO TV (eARC/ARC)** na spodnej časti panela Soundbar.
3. Zapnite Soundbar, TV a externé zariadenie.
4. Stlačením tlačidla **○ (Multifunkčné)** v hornej časti zariadenia Soundbar alebo tlačidla **📺 (Zdroj)** na diaľkovom ovládači vyberte režim „HDMI“.
5. Na paneli Soundbar sa zobrazí informácia, že je aktivovaný režim **HDMI**, cez Soundbar sa začne prehrávať zvuk.

POZNÁMKA

- **Keď používate technológiu Dolby Atmos®:** Ak je vstupný zdroj vo formáte Dolby Atmos®, výstup bude vo formáte 3.1.2 kanálov.
- Po aktivácii technológie Dolby Atmos® sa na prednom displeji zobrazí hlásenie **DOLBY ATMOS**.
- **Konfigurácia technológie Dolby Atmos® na prehrávači diskov Blu-Ray alebo inom zariadení**

Otvorte možnosti zvukového výstupu v ponuke nastavení prehrávača diskov Blu-Ray alebo iného zariadenia a uistite sa, že pre dátový tok je vybratá možnosť „Žiadne kódovanie“. Napríklad pre prehrávač diskov Blu-Ray značky Samsung prejdite do Ponuka Domov → Zvuk → Digitálny výstup a následne vyberte možnosť Bitstream (nespracovaný).

Podporovaná špecifikácia signálu UHD (3840 x 2160p)

Frekvencia snímok (sn./s)	Farebná hĺbka	RGB 4:4:4	YCbCr 4:4:4	YCbCr 4:2:2	YCbCr 4:2:0
< 60	8 bitov	0	0	0	0
	10 bitov	-	-	0	0
	12 bitov	-	-	0	0
120	8 bitov	-	-	-	-
	10 bitov	-	-	-	-

- Podporovaná špecifikácia sa môže líšiť v závislosti od pripojeného externého zariadenia alebo podmienok používania.

Spôsob 2. Pripojenie pomocou optického kábla

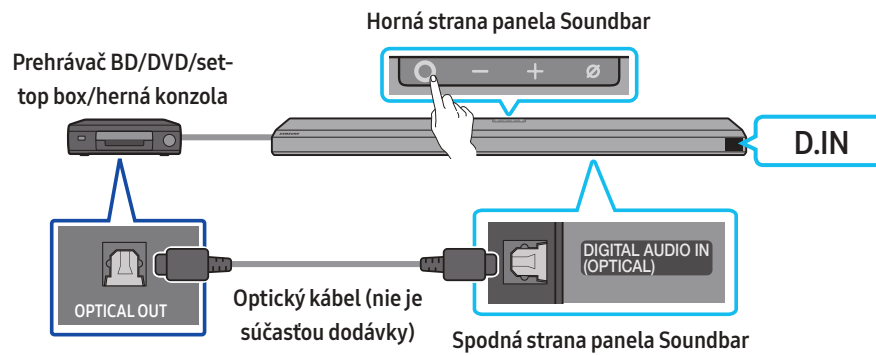

1. Pomocou optického kábla (nie je súčasťou dodávky) prepojte port **DIGITAL AUDIO IN (OPTICAL)** na hlavnej jednotke zariadenia Soundbar a port **OPTICAL OUT** na externom zariadení.
2. Zapnite zariadenie Soundbar a externé zariadenie.
3. Ak chcete vybrať režim „**D.IN**“, stlačte tlačidlo **○ (Multifunkčné)** v hornej časti zariadenia Soundbar alebo tlačidlo **☞ (Zdroj)** na diaľkovom ovládači.
4. Zariadenie Soundbar bude prehrávať zvuk z externého zariadenia.

08 PRIPOJENIE K MOBILNÉMU ZARIADENIU

Spôsob 1. Pripojenie cez rozhranie Bluetooth

Keď je prostredníctvom rozhrania Bluetooth pripojené mobilné zariadenie, budete môcť počúvať zvuk stereo bez zbytočných starostí so zapájaním káblov.

- Ak pripojíte spárované zariadenie s rozhraním Bluetooth k vypnutému zariadeniu Soundbar, zariadenie Soundbar sa automaticky zapne.

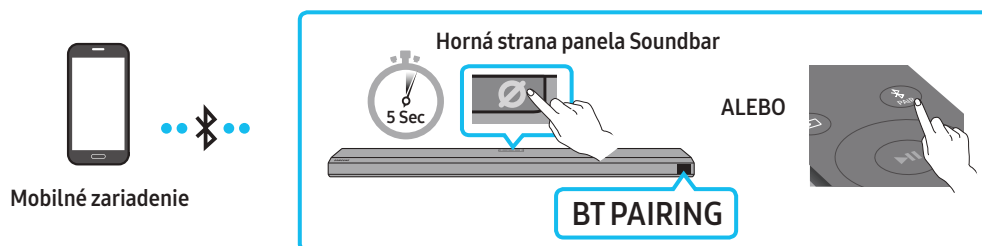

Prvotné pripojenie

- Pri pripájaní nového zariadenia cez rozhranie Bluetooth umiestnite toto zariadenie vo vzdialenosti najviac 1 meter od zariadenia Soundbar.

1. Stlačením tlačidla **PAIR** na diaľkovom ovládači zariadenia Soundbar prejdete do režimu **BT PAIRING**.

(ALEBO) a. Stlačte tlačidlo **O (Multifunkčné)** na hornom paneli a potom vyberte možnosť **BT**.

Po niekoľkých sekundách sa nápis „BT“ automaticky zmení na „BT PAIRING“ alebo, ak je prítomný záznam pripojenia, na „BT READY“.

b. Keď sa zobrazí hlásenie **BT READY**, stlačte a podržte tlačidlo **Ø (Zapnúť/vypnúť mikrofón)** na hornom paneli zariadenia Soundbar dlhšie ako 5 sekúnd, kým sa zobrazí hlásenie **BT PAIRING**.

2. V zariadení vyberte v zozname položku „[AV] Samsung Soundbar Q800A / Q810A“.

- Keď je zariadenie Soundbar pripojené k mobilnému zariadeniu, na prednom displeji sa zobrazuje nápis [Názov mobilného zariadenia] → BT.

3. Prehrajte hudobné súbory zo zariadenia pripojeného cez rozhranie Bluetooth prostredníctvom zariadenia Soundbar.

- Po prvom pripojení zariadenia Soundbar k mobilnému zariadeniu už môžete na opätovné pripojenie používať režim „BT READY“.

Ak pripojenie zariadenia zlyhá

- Ak sa v zozname reproduktorov v mobilnom zariadení už nachádza zariadenie Soundbar (napr. [AV] Samsung Soundbar Q800A / Q810A), vymažte ho.
- Zopakujte kroky 1 a 2.

Aký je rozdiel medzi režimami BT READY a BT PAIRING?

- **BT READY:** V tomto režime môžete opätovne pripojiť akýkoľvek televízor Samsung TV alebo mobilné zariadenie, ktoré už bolo pripojené predtým.
- **BT PAIRING:** V tomto režime môžete k zariadeniu Soundbar pripojiť nové zariadenie.
(Na diaľkovom ovládači zariadenia Soundbar stlačte tlačidlo **PAIR** alebo stlačte a podržte tlačidlo **Ø (Zapnúť/vypnúť mikrofón)** na hornej strane zariadenia Soundbar aspoň 5 sekúnd, kým zariadenie Soundbar neprejde do režimu BT.)

Poznámky k pripojeniu cez rozhranie Bluetooth

- Nové zariadenie, ktoré chcete pripojiť cez komunikačné rozhranie Bluetooth, umiestnite vo vzdialenosti najviac 1 meter.
- Ak sa pri pripájaní zariadenia Bluetooth požaduje kód PIN, zadajte kód 0000 (štyri nuly).
- Zariadenie Soundbar sa automaticky vypne po 18 minútach v režime Pripravené.
- Zariadenie Soundbar nemusí vyhľadávať alebo uskutočňovať pripojenie cez rozhranie Bluetooth správne v nasledujúcich prípadoch:
 - Okolo zariadenia Soundbar je prítomné silné elektrické pole.
 - So zariadením Soundbar sú súčasne spárované aspoň dve zariadenia Bluetooth.
 - Zariadenie Bluetooth je vypnuté, nie je na mieste alebo má poruchu.
- Elektronické zariadenia môžu spôsobovať rádiové rušenie. V blízkosti hlavnej jednotky zariadenia Soundbar sa nesmú nachádzať zariadenia, ktoré vytvárajú elektromagnetické vlny – napríklad mikrovlnné rúry, zariadenia bezdrôtovej siete LAN atď.
- Soundbar podporuje dáta SBC (44,1 kHz, 48 kHz).
- Pripájajte sa iba k zariadeniu Bluetooth, ktoré podporuje funkciu A2DP (AV).
- Soundbar sa nedá pripojiť k zariadeniu Bluetooth, ktoré podporuje iba funkciu HF (Hands Free).
- Keď pripájate Soundbar k zariadeniu Bluetooth, umiestnite ich čo najbližšie k sebe.
- Čím sú zariadenia Soundbar a Bluetooth ďalej od seba, tým nižšia bude kvalita zvuku.
Keď sú zariadenia mimo účinného dosahu, môže sa spojenie Bluetooth prerušiť.
- V oblastiach so slabým príjmom nemusí pripojenie Bluetooth fungovať podľa očakávania.

- Na zariadení Bluetooth môže dôjsť k šumu alebo poruchám za nasledujúcich podmienok:
 - Pri kontakte tela s prijímačom/vysielačom signálu na zariadení Bluetooth alebo zariadení Soundbar
 - V rohoch alebo v blízkosti prekážok, ako je napríklad stena alebo priečka, kde môže dochádzať k zmenám elektrického poľa.
 - Pri vystavení rádiovému rušeniu inými produktmi, ktoré fungujú v rovnakých frekvenčných rozsahoch, ako sú napríklad lekárske zariadenia, mikrovlnné rúry a bezdrôtové zariadenia LAN.
 - Aj prekážky, ako sú dvere a steny, môžu mať vplyv na kvalitu zvuku, aj keď sú zariadenia v účinnom dosahu.
- Počas používania možnosti Bluetooth nie je možné zariadenie Soundbar spárovať s inými zariadeniami Bluetooth.
- Toto bezdrôtové zariadenie môže počas prevádzky spôsobovať elektrické rušenie.

Odpojenie zariadenia Bluetooth od zariadenia Soundbar

Zariadenie Bluetooth je možné odpojiť od zariadenia Soundbar. Pokyny nájdete v návode na používanie zariadenia Bluetooth.

- Soundbar sa odpojí.
- Keď je Soundbar odpojený od zariadenia Bluetooth, na prednom displeji zariadenia Soundbar sa zobrazuje nápis **BT DISCONNECTED**.

Odpojenie zariadenia Soundbar od zariadenia Bluetooth

Stlačením tlačidla **○ (Multifunkčné)** v hornej časti zariadenia Soundbar alebo tlačidla **☞ (Zdroj)** na diaľkovom ovládači prepnete na iný režim ako **BT**.

- Odpojenie chvíľu trvá, pretože zariadenie Bluetooth musí najprv prijať odpoveď od zariadenia Soundbar. (Čas potrebný na odpojenie sa môže líšiť v závislosti od zariadenia Bluetooth.)
- Keď je Soundbar odpojený od zariadenia Bluetooth, na prednom displeji zariadenia Soundbar sa zobrazuje nápis **BT DISCONNECTED**

Spôsob 2. Pripojenie cez Wi-Fi (bezdrôtová sieť)

Ak chcete pripojiť zariadenie Soundbar k mobilnému zariadeniu prostredníctvom bezdrôtovej siete (Wi-Fi), vyžaduje sa aplikácia **SmartThings**.

Prvotné pripojenie

1. Na mobilnom zariadení (smartfóne alebo tablete) nainštalujte a spustíte aplikáciu **SmartThings**.
2. V aplikácii pridajte zariadenie Soundbar podľa pokynov na obrazovke.
 - Na niektorých zariadeniach sa kontextové okno (druhá snímka nižšie) nemusí zobraziť. Ak sa kontextové okno nezobrazí, stlačte ikonu **+** na obrazovke **Home**. Zariadenie Soundbar sa pridá do aplikácie.

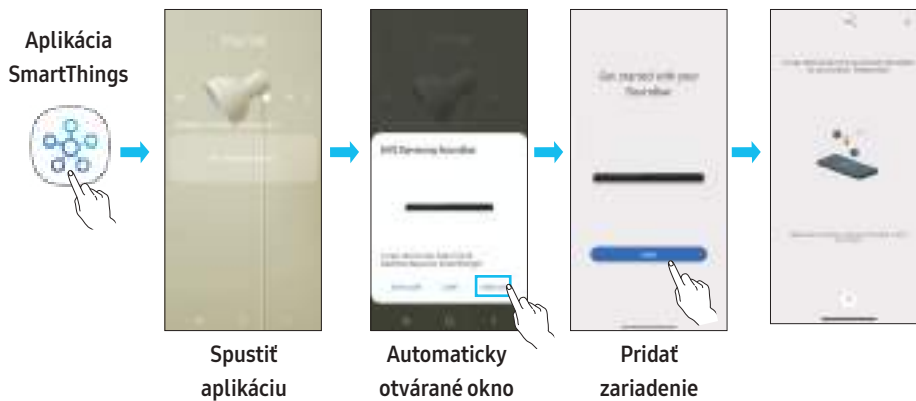

Začíname s Amazon Alexa (vstavanou asistentkou Alexa)

- Amazon Alexa je služba, ktorú ponúka spoločnosť Amazon.
- Táto funkcia nemusí byť podporovaná, závisí to od modelu alebo geografickej oblasti.
- Táto funkcia podporuje len niektoré jazyky, podporované funkcie sa môžu líšiť v závislosti od geografickej oblasti.
- Informácie o parametroch alebo kompatibilitate produktu nájdete na webovej lokalite spoločnosti Samsung (www.samsung.com).

Prostredníctvom aplikácie Alexa môžete prehrávať hudbu, počúvať správy, sledovať predpoveď počasia a ovládať domáce spotrebiče.

Ak chcete používať aplikáciu Amazon Alexa, na pripojenie zariadenia Soundbar prostredníctvom siete sa vyžaduje konto Amazon.

1. Na mobilnom zariadení si nainštalujte aplikáciu **SmartThings** a potom ju spustíte.
2. Prihláste sa do konta Alexa podľa pokynov v aplikácii a potom sa prihláste do služby.

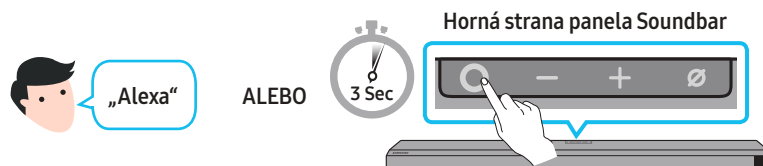

3. Ak chcete používať službu Alexa, zavolajte vyvolajte Alexu alebo stlačte a podržte tlačidlo **○ (Multifunkčné)** na zariadení Soundbar na 3 sekundy.
 - Stlačením tlačidla **○ (Multifunkčné)** na 3 sekundy vyvoláte Alexu. Rozpoznávanie hlasu zapnete vydaním hlasového príkazu, kým je tlačidlo stlačené.

Ovládanie zariadenia Soundbar pomocou hlasových príkazov



Veci na vyskúšanie	Príklad príkazu
Ovládanie hlasitosti	„Alexa, zvýš hlasitosť. “
	„Alexa, zniž hlasitosť. “
Počúvanie streamovaného obsahu z Amazon Music	„Alexa, pusti nejaký džez. “
Ovládanie prehrávania	„Alexa, prehraj ďalšiu skladbu. “
	„Alexa, vypni hudbu. “
	„Alexa, čo je to za skladbu? “
Informácie o počasi	„Alexa, aké je počasie? “
Nastavenie časovača	„Alexa, nastav časovač na 10 minút. “

Začíname s asistentkou Alexa v produkte Amazon (Funguje s asistentkou Alexa)

- Táto funkcia nemusí byť podporovaná, závisí to od modelu alebo geografickej oblasti.
- Táto funkcia podporuje len niektoré jazyky, podporované funkcie sa môžu líšiť v závislosti od geografickej oblasti.
- Informácie o parametroch alebo kompatibilitě produktu nájdete na webovej lokalite spoločnosti Samsung (www.samsung.com).
- Túto službu poskytuje spoločnosť Amazon a môže byť kedykoľvek ukončená. Spoločnosť Samsung nie je zodpovedná za dostupnosť služby.
- Obrazovka aplikácie Amazon Alexa sa môže zmeniť bez predchádzajúceho upozornenia.

Pripojenie a používanie s produktom Amazon (Amazon Echo)

Zariadenie Soundbar môžete ovládať aj pomocou niektorého z produktov Amazon Echo a užívať si tak hudobné služby, ktoré zariadenia Amazon Echo ponúkajú.

Ak chcete používať aplikáciu Amazon Alexa, na pripojenie zariadenia Soundbar prostredníctvom siete sa vyžaduje konto Amazon.

1. Na mobilnom zariadení si nainštalujte aplikáciu **SmartThings** a potom ju spustíte.
2. Prihláste sa do konta Alexa podľa pokynov v aplikácii a potom sa prihláste do služby.

Ovládanie zariadenia Soundbar pomocou hlasových príkazov

- Služba Amazon Echo, ktorú môžete používať so zariadením Soundbar, je obmedzená na hudbu. Ďalšie služby poskytované v rámci služieb Amazon Echo, ako sú správy a počasie, sú prístupné len prostredníctvom produktu Amazon Echo.



Spúšťač + príkaz + názov reproduktora

* Pri použití hlasových príkazov pre zariadenie Soundbar s názvom „**Obývačka**“

Akcia	Hlasový príkaz
Nastavenie úrovne hlasitosti na 5	„Alexa, nastav hlasitosť na 5 v obývačke “
Zvýšenie úrovne hlasitosti	„Alexa, zvýš hlasitosť v obývačke “
Stlmenie zvuku	„Alexa, stlm zvuk v obývačke “
Počúvanie rozhlasovej stanice s názvom KISS FM	„Alexa, spusti Kiss FM v obývačke “
Prehratie ďalšej skladby	„Alexa, ďalšia skladba v obývačke “
Ukončenie prehrávania zvuku	„Alexa, zastav prehrávanie v obývačke “
Vypnutie zvuku	„Alexa, vypni v obývačke “

Používanie funkcie Tap Sound

Keď na zariadenie Soundbar ťuknete mobilným zariadením, obsah z mobilného zariadenia sa prehrá prostredníctvom zariadenia Soundbar.

- V závislosti od mobilného zariadenia táto funkcia nemusí byť podporovaná.
- Táto funkcia je kompatibilná len s mobilnými zariadeniami Samsung so systémom Android 8.1 alebo novším.

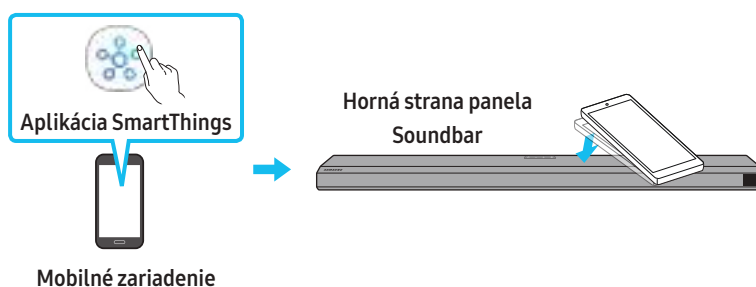

1. Zapnite funkciu **Tap Sound** na mobilnom zariadení.
 - Podrobnosti o postupe zapnutia tejto funkcie nájdete v časti „**Nastavenie funkcie Tap Sound**“ nižšie.
2. Ťuknite mobilným zariadením na zariadenie Soundbar. V zobrazenom okne so správou vyberte položku „**Start now**“.
Vytvorí sa pripojenie medzi mobilným zariadením a zariadením Soundbar prostredníctvom rozhrania Bluetooth.
3. Prehrajte obsah z mobilného zariadenia prostredníctvom zariadenia Soundbar.
 - Táto funkcia pripojí mobilné zariadenie k zariadeniu Soundbar prostredníctvom rozhrania Bluetooth na základe detekcie vibrácií, ktoré vzniknú, keď sa mobilné zariadenie dotkne zariadenia Soundbar.
 - Dajte pozor, aby ste mobilným zariadením neťukli na ostrý roh zariadenia Soundbar. Zariadenie Soundbar alebo mobilné zariadenie by sa mohlo poškriabať alebo poškodiť.
 - Odporúča sa, aby mobilné zariadenie bolo vložené v obale. Zľahka ťuknite na širokú plochu v hornej časti zariadenia Soundbar, pričom nepoužívajte nadmernú silu.
 - Aby ste mohli používať túto funkciu, aktualizujte aplikáciu **SmartThings** na najnovšiu verziu.
V závislosti od verzie aplikácie nemusí byť táto funkcia podporovaná.

Nastavenie funkcie Tap Sound

Pomocou aplikácie **SmartThings** zapnite funkciu **Tap View, Tap Sound**.

1. Na mobilnom zariadení spustíte aplikáciu **SmartThings**.
2. Vyberte položky (☰ → ⚙) na obrazovke aplikácie **SmartThings** zobrazenej na mobilnom zariadení.
3. Nastavte položku „**Tap View, Tap Sound**“ na možnosť Zapnuté, aby táto funkcia fungovala, keď sa k zariadeniu Soundbar priblíži mobilné zariadenie.
Funkcia je zapnutá.

POZNÁMKA

- Keď je mobilné zariadenie v režime úspory energie, funkcia **Tap Sound** nefunguje.
- Funkcia **Tap Sound** nemusí fungovať, ak sa v blízkosti zariadenia Soundbar nachádzajú zariadenia spôsobujúce rádiové rušenie, napríklad elektrické zariadenia. Zabezpečte, aby sa zariadenia, ktoré môžu spôsobovať rádiové rušenie, nachádzali v dostatočnej vzdialenosti od zariadenia Soundbar.

09 PRIPOJENIE K APPLE AIRPLAY 2

Táto funkcia nemusí byť v niektorých krajinách k dispozícii.

Pripojenie a používanie s produktom Apple

- S technológiou AirPlay 2 môžete ovládať domáci audiosystém pomocou zariadení iPhone, iPad, HomePod alebo Apple TV.
- Toto zariadenie Samsung Soundbar podporuje technológiu AirPlay 2 a vyžaduje systém iOS 11.4 alebo novší.

POZNÁMKA

- Skontrolujte, či je zariadenie Soundbar pripojené k sieti Wi-Fi. (Pozrite si **Spôsob 2. Pripojenie cez Wi-Fi (bezdrôtovú sieť)**)

10 MONTÁŽ NÁSTENNÉHO DRŽIAKA

Upozornenia k montáži

- Na upevnenie používajte iba zvislé steny.
- Nemontujte ho na miestach s vysokou teplotou alebo vlhkosťou.
- Skontrolujte, či je stena dost' pevná na udržanie hmotnosti výrobku. Ak nie, stenu spevnite alebo vyberte iné miesto na montáž.
- Zakúpte a použite upevňovacie skrutky alebo ukotvenia vhodné pre daný typ steny (sadrokartón, kov, drevo atď.). Ak je to možné, upevnite podporné skrutky do podpornej konštrukcie steny.
- Zakúpte si skrutky na montáž na stenu podľa typu a hrúbky steny, na ktorú chcete Soundbar upevniť.
 - Priemer: M5
 - Dĺžka: Odporúča sa aspoň 35 milimetrov.
- Pripojte káble od externých zariadení k jednotke ešte pred samotnou montážou zariadenia Soundbar na stenu.
- Zariadenie pred montážou vypnite a odpojte. V opačnom prípade hrozí zásah elektrickým prúdom.

Súčasti nástennej montáže



Inštaláčna pomôcka na montáž na stenu



Skrutka držiaka



Skrutka



Konzola nástenného držiaka

1. Na povrch steny sa umiestni **inštaláčna pomôcka na montáž na stenu**.
 - **Šablóna na montáž na stenu** musí byť umiestnená vodorovne.
 - Ak je televízor pripevnený na stene, Soundbar nainštalujte najmenej 5 cm pod televízor.

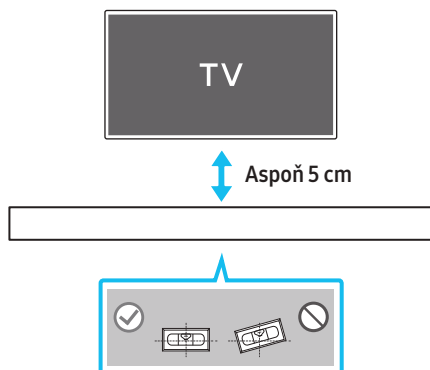

2. Zarovnajzte **stredovú čiaru šablóny na montáž na stenu** so stredom televízora (ak Soundbar upevňujete pod televízor) a potom upevnite **šablónu na montáž na stenu** k stene pomocou pásky.
 - Ak zariadenie neinstalujete pod TV, umiestnite **stredovú čiaru** do stredy inštaláčnej plochy.

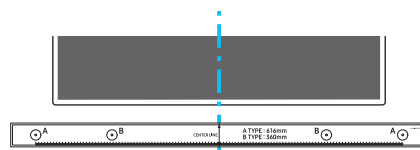

Stredová línia

3. Zatlačte hrot pera alebo zastrúhaný hrot ceruzky cez stred obrázkov s označením **TYP A** na oboch koncoch inštaláčnej pomôcky, čím označíte otvory na montážne skrutky. Potom demontujte **inštaláčnu pomôcku na montáž na stenu**.

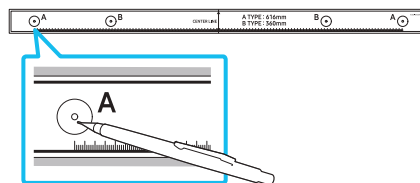

4. Pomocou vrtáka vhodnej veľkosti vyvrtajte do steny otvor v mieste každej značky.
 - Ak značky nezodpovedajú polohám výstupkov, pred vložením montážnych skrutiek vložte do otvorov vhodné kotvy alebo hmoždinky. Ak používate kotvy alebo hmoždinky, uistite sa, že vyvrtané otvory sú dostatočne veľké pre dané kotvy alebo hmoždinky.
5. Zatlačte skrutku (nie je súčasťou dodávky) cez **skrutku držiaka** a potom pevne zaskrutkujte každú skrutku do otvoru montážnej skrutky.

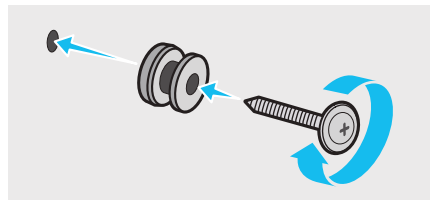

6. Namontujte 2 **držiaky konzoly na stenu** so správnou orientáciou na spodnú stranu zariadenia Soundbar pomocou 2 **skrutiek**.

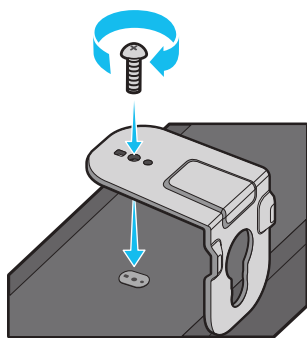

- Pri montáži sa uistite, že diely **držiakov konzoly na stenu** určené na zavesenie sú umiestnené za zadnou stranou zariadenia Soundbar.

Zadná strana zariadenia Soundbar

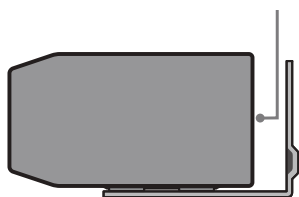

Pravý koniec zariadenia Soundbar

7. Soundbar s pripevnenými **držiakmi konzoly na stenu** nainštalujte tak, že **držiaky konzoly na stenu** zaveste na **skrutky držiaka** na stene.

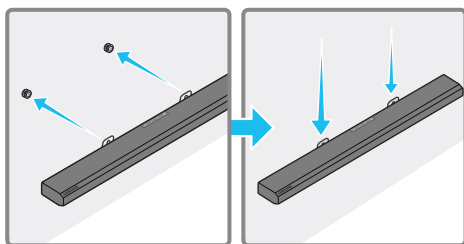

8. Posuňte Soundbar nadol podľa znázornenia nižšie tak, aby **držiaky konzoly na stenu** pevne spočívali na **skrutkách držiaka**.

- Zasuňte **skrutky držiaka** do širokej (spodnej) časti **držiakov konzoly na stenu** a potom spustite **držiaky konzoly na stenu** nadol tak, aby **držiaky konzoly na stenu** pevne spočívali na **skrutkách držiaka**.

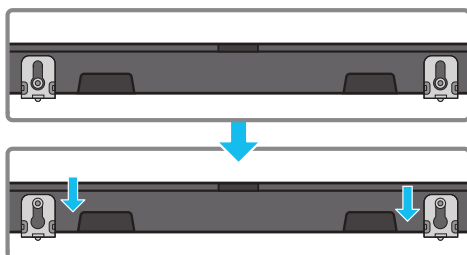

11 INŠTALÁCIA PANELA SOUNDBAR NAD STOJANOM TELEVÍZORA

Súčasť

 x 4

Gumená päťka

Pri inštalácii pripevnite **gumené pätky** na spodnú stranu zariadenia Soundbar a umiestnite ho na svoje miesto nad stojanom televízora. Dbajte na to, aby ste **gumené nožičky** pripojili tak, aby ich nebolo spod okraja stojana TV vidno. Pozrite si obrázok zobrazený nižšie.

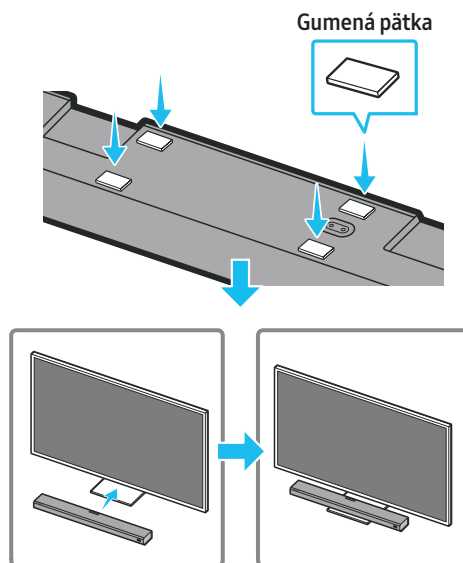

Zariadenie Soundbar umiestnite na stojan televízora.

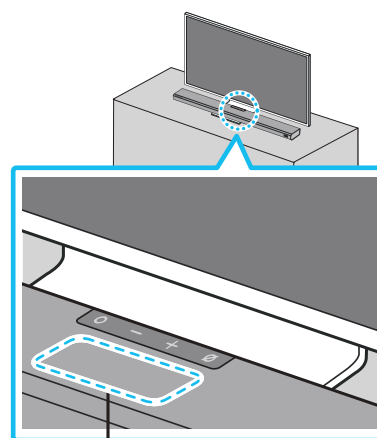

Mikrofón

Podľa znázornenia na obrázku zarovnajte stred zariadenia Soundbar so stredom televízora a zariadenie Soundbar opatrne umiestnite na stojan televízora.

Vtedy umiestnite mikrofón na prednú stranu stojana, aby nerušil rozpoznávanie hlasu.

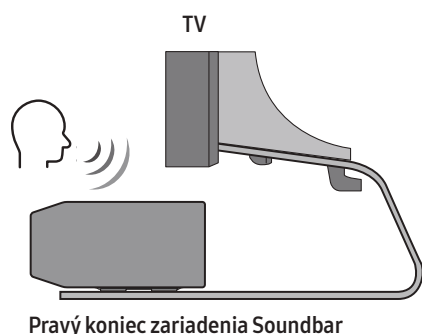

POZNÁMKA

- Dbajte na to, aby bolo zariadenie Soundbar umiestnené na rovnom a pevnom povrchu.
- Nedostatočná vzdialenosť od televízora môže spôsobiť akustické problémy a problémy s rozpoznávaním hlasu.

12 AKTUALIZÁCIA SOFTVÉRU

Automatická aktualizácia

Keď je zariadenie Soundbar pripojené k internetu, aktualizácie softvéru prebiehajú automaticky aj v čase, keď je zariadenie Soundbar vypnuté.

- Ak chcete využiť funkciu Automatická aktualizácia, je potrebné pripojiť zariadenie Soundbar k internetu.

Pripojenie zariadenia Soundbar k sieti Wi-Fi sa ukončí, ak sa odpojí napájací kábel alebo sa preruší dodávka elektrickej energie. Ak sa preruší dodávka elektrickej energie, po jej obnovení alebo po opätovnom pripojení napájacieho kábla zapnite zariadenie Soundbar a opäť ho pripojte k internetu.

Aktualizácia prostredníctvom jednotky USB

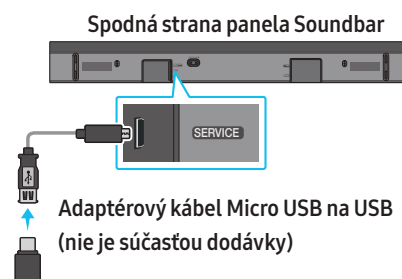

Spoločnosť Samsung môže v budúcnosti poskytnúť aktualizácie k firmvéru systému zariadenia Soundbar.

Keď bude aktualizácia k dispozícii, zariadenie Soundbar môžete aktualizovať zapojením jednotky USB, ktorá obsahuje aktualizáciu firmvéru, do portu **SERVICE** na zariadení Soundbar.

1. Prejdite na webovú lokalitu spoločnosti Samsung (www.samsung.com) → vyhľadajte názov modelu v ponuke podpory pre zákazníkov.
 - Ďalšie informácie o aktualizácii nájdete v Sprievodcovi aktualizáciami.
2. Prevezmite súbor s aktualizáciou (typ USB).
3. Rozbaľte súbor a vytvorte priečinok s názvom súboru.
4. Vytvorený priečinok uložte na USB a potom ho pripojte k zariadeniu Soundbar.
5. Zapnite zariadenie Soundbar. Potom sa výrobok do 3 minút aktualizuje a zobrazí sa hlásenie **UPDATE**.
 - Počas aktualizácie zariadenie nevypínajte ani nevyberajte USB.
 - Ak sa na displeji nezobrazí hlásenie **UPDATE**, odpojte napájací kábel od zariadenia Soundbar a potom ho znova pripojte.
 - Keď je nainštalovaná najnovšia verzia, nevykoná sa žiadna aktualizácia.
 - V závislosti od typu USB nemusí byť aktualizácia podporovaná.

Inicializácia

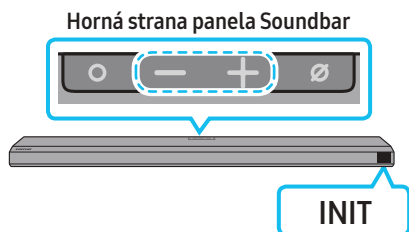

Keď je zariadenie Soundbar zapnuté, stlačte naraz tlačidlá **— + (Hlasitosť)** na zariadení a podržte ich aspoň 5 sekúnd. Na displeji sa zobrazí nápis **INIT** a Soundbar sa inicializuje.

⚠ POZOR

- Všetky nastavenia zariadenia Soundbar sa inicializujú (resetujú). Tento krok preto vykonávajte len vtedy, keď sa vyžaduje inicializácia.

13 RIEŠENIE PROBLÉMOV

Skôr ako sa obrátite na technickú podporu, skontrolujte nasledujúce skutočnosti.

Soundbar sa nezapne

- Skontrolujte, či je napájací kábel zariadenia Soundbar správne zapojený do elektrickej zásuvky.

Soundbar funguje chybne

- Vytiahnite napájací kábel a zapojte ho znova.
- Vytiahnite napájací kábel z externého zariadenia a skúste to znova.
- Ak nie je k dispozícii žiaden signál, po istom čase sa zariadenie Soundbar vypne. Zapnite zariadenie Soundbar (Pozrite si stranu 9.)

Ak nefunguje diaľkový ovládač

- Namierte diaľkový ovládač priamo na Soundbar.
- Vymeňte batérie.

Soundbar neprehráva žiaden zvuk

- Zvuk zo zariadenia Soundbar je príliš tichý alebo stlmený. Upravte hlasitosť.
- Ak je pripojené externé zariadenie (set-top box, zariadenie Bluetooth, mobilné zariadenie atď.), upravte jeho hlasitosť.
- V ponuke zvukového výstupu televízora vyberte položku Soundbar. (Televízory Samsung TV: Domov (🏠) → Nastavenia (⚙) → Zvuk → Zvukový výstup → Vyberte položku Soundbar)
- Káblové pripojenie k zariadeniu Soundbar nesmie byť uvoľnené. Odpojte kábel a znova ho pripojte.
- Napájací kábel úplne vytiahnite, znova ho zapojte a zapnite napájanie.
- Inicializujte výrobok a skúste to znova. (Pozrite si stranu 30.)

Subwoofer neprehráva žiaden zvuk

- Skontrolujte, či indikátor LED na zadnej strane basového reproduktora svieti modrým svetlom. Ak indikátor bliká namodro alebo svieti načerveno, znova prepojte Soundbar a subwoofer. (Pozrite si stranu 12.)
- Problém môže nastať, ak je medzi zariadením Soundbar a basovým reproduktorom nejaká prekážka. Premiestnite zariadenia do oblasti mimo prekážok.
- Aj iné zariadenia vysielajúce vysokofrekvenčné signály v blízkosti môžu rušiť spojenie. Reprodukter by mal byť umiestnený ďalej od takýchto zariadení.
- Vytiahnite a znova pripojte napájaciu zástrčku.

Hlasitosť basového reproduktora je príliš nízka

- Pôvodná hlasitosť prehrávaného obsahu môže byť nízka. Skúste upraviť úroveň hlasitosti basového reproduktora. (Pozrite si stranu 10.)
- Presuňte basový reproduktor bližšie k sebe.

Ak nie je televízor pripojený prostredníctvom portu HDMI TO TV (eARC/ARC)

- Skontrolujte, či je kábel HDMI správne pripojený do portu ARC. (Pozrite si stranu 15.)
- Pripojenie zrejme nemožno nadviazať, pretože je pripojené externé zariadenie (set-top box, herná konzola atď.). Zariadenie Soundbar pripojte priamo.
- Na televízore zrejme nie je aktivované rozhranie HDMI-CEC. V ponuke televízora zapnite rozhranie CEC. (Televízory Samsung TV: Domov (🏠) → Nastavenia (⚙️) → Všeobecné → Správca externých zariadení → Anynet+ (HDMI-CEC) ON)
- Ak sa chcete pripojiť pomocou funkcie eARC, funkcia eARC musí byť zapnutá v ponuke televízora. (Televízory Samsung TV: Domov (🏠) → Nastavenia (⚙️) → Zvuk → Rozšírené nastavenia → HDMI-eARC Mode (Automaticky))

Pri pripájaní k televízoru v režime HDMI TO TV (eARC/ARC) nepočuť žiadny zvuk

- Zariadenie nedokáže prehrať vstupný signál. Zmeňte zvukový výstup televízora na PCM alebo Dolby Digital. (V prípade televízora Samsung TV: Domov (🏠) → Nastavenia (⚙️) → Zvuk → Rozšírené nastavenia → Formát digitálneho výstupu zvuku)

Soundbar sa nepripoí cez Bluetooth

- Pri pripájaní nového zariadenia vytvorte pripojenie v režime **BT PAIRING**. (Na diaľkovom ovládači stlačte tlačidlo **PAIR** alebo na zariadení stlačte a podržte tlačidlo **🔊 (Zapnúť/vypnúť mikrofón)** aspoň 5 sekúnd.)
- Ak je zariadenie Soundbar pripojené k inému zariadeniu, najprv odpojte toto zariadenie a potom prepnite zariadenie.
- Na zariadení Bluetooth, ktoré chcete pripojiť, odstráňte zoznam reproduktorov Bluetooth a opäť ho pripojte. (Televízory Samsung TV: Domov (🏠) → Nastavenia (⚙️) → Zvuk → Zvukový výstup → Zoznam Bluetooth reproduktorov)
- Automatické pripájanie k televízoru môže byť vypnuté. Keď je Soundbar v režime „**BT READY**“, stlačte a podržte tlačidlo **Doľava** na diaľkovom ovládači zariadenia Soundbar na 5 sekúnd a vyberte možnosť **ON-TV CONNECT**. Ak sa zobrazí hlásenie **OFF-TV CONNECT**, znovu stlačte a podržte tlačidlo **Doľava** na 5 sekúnd a voľbu prepnite.
- Vytiahnite a znovu pripojte napájaciu zástrčku, a potom to skúste znovu.
- Inicializujte výrobok a skúste to znova. (Pozrite si stranu 30.)

Zvuk sa prehráva prerušovane pri pripojení cez Bluetooth

- Niektoré zariadenia, napr. mikrovlnné rúry, bezdrôtové smerovače atď., môžu spôsobovať rádiové rušenie, ak sa nachádzajú príliš blízko zariadenia Soundbar.
- Ak sa zariadenie, ktoré je pripojené cez Bluetooth, nachádza príliš ďaleko od zariadenia Soundbar, zvuk sa môže prehrávať prerušovane. Zariadenie presuňte bližšie k zariadeniu Soundbar.
- Ak je časť vášho tela v kontakte s vysielačom signálu Bluetooth, alebo ak je produkt umiestnený na kovovom nábytku, môže dochádzať k prerušovaniu zvuku. Skontrolujte umiestnenie produktu a podmienky, v ktorých sa používa.

Nedá sa pripojiť k Wi-Fi

- Skontrolujte, či je bezdrôtový smerovač zapnutý.
- Smerovač vypnite, znova ho zapnite a skúste to znova.
- Soundbar sa nepripoí, ak je bezdrôtový signál príliš slabý. Skúste premiestniť smerovač bližšie k zariadeniu Soundbar alebo odstrániť prekážky medzi zariadením Soundbar a smerovačom, ak je to možné.
- Ak je bezdrôtový smerovač nový, budete musieť znova nakonfigurovať sieťové nastavenia reproduktora.

Soundbar sa nezapne automaticky spolu s TV

- Ak vypnete zariadenie Soundbar počas sledovania televízie, synchronizácia vypínača s televízorom sa zakáže. Najprv vypnite televízor.

Funkcia AVA nie je k dispozícii v nasledujúcich prípadoch.

- Funkcia AVA nebude k dispozícii pri používaní funkcie Q-symphony.
- Funkcia AVA nebude k dispozícii, keď je mikrofón vypnutý.

14 LICENCIA



Dolby, Dolby Atmos, and the double-D symbol are registered trademarks of Dolby Laboratories Licensing Corporation. Manufactured under license from Dolby Laboratories. Confidential unpublished works. Copyright © 2012-2020 Dolby Laboratories. All rights reserved.



For DTS patents, see <http://patents.dts.com>. Manufactured under license from DTS, Inc. (for companies headquartered in the U.S./Japan/Taiwan) or under license from DTS Licensing Limited (for all other companies). DTS, DTS:X Pro, DTS:X, and the DTS:X logo are registered trademarks or trademarks of DTS, Inc. in the United States and other countries. © 2020 DTS, Inc. ALL RIGHTS RESERVED.



The terms HDMI and HDMI High-Definition Multimedia Interface, and the HDMI Logo are trademarks or registered trademarks of HDMI Licensing Administrator, Inc. in the United States and other countries.



- Bližšie informácie o službe Spotify Connect nájdete na adrese www.spotify.com/connect
 - Na softvér Spotify sa vzťahujú licencie tretích strán uvedené tu: <https://www.spotify.com/connect/third-party-licenses>.
-



- Apple, AirPlay, iPhone, iPad, HomePod, and Apple TV are trademarks of Apple Inc., registered in the U.S. and other countries.
 - Use of the Works with Apple badge means that an accessory has been designed to work specifically with the technology identified in the badge and has been certified by the developer to meet Apple performance standards.
-

15 POZNÁMKA K LICENCIIS OTVORENÝM ZDROJOVÝM KÓDOM

Ak chcete zaslať otázky či požiadavky na otázky o otvorených zdrojoch, obráťte sa na divíziu Samsung Open Source (<http://opensource.samsung.com>)

16 DÔLEŽITÉ POZNÁMKY K SERVISU

- Obrázky a ilustrácie v tomto návode na používanie sú určené len na referenčné účely a môžu sa líšiť od vzhľadu samotného produktu.
- Môže vám byť účtovaný správny poplatok, ak
 - (a) Privoláte na vlastnú žiadosť technika, no zistí sa, že produkt nevykazuje žiadnu poruchu (napr. v prípadoch, keď ste si neprečítali návod na používanie).
 - (b) Prinesiete zariadenie do servisného strediska, no zistí sa, že produkt nevykazuje žiadnu poruchu (napr. v prípadoch, keď ste si neprečítali návod na používanie).
- O výške správneho poplatku budete informovaní pred návštevou technika.

17 TECHNICKÉ ÚDAJE A PRÍRUČKA

Technické údaje

Názov modelu	HW-Q800A / HW-Q810A
Hmotnosť	3,6 kg
Rozmery (Š x V x H)	980,0 x 60,0 x 115,0 mm
Prevádzkový teplotný rozsah	+5 °C až +35 °C
Prevádzkový rozsah vlhkosti	10 % – 75 %
ZOSILŇOVAČ Menovitý výstupný výkon	((30 W x 4) + (20 W x 2) + 10 W) + 160 W
Podporované formáty prehrávania	Dolby 5.1k / Dolby Digital Plus / Dolby TRUE HD / Dolby ATMOS DTS 5.1k / DTS HD / DTS-HD Master Audio / DTS:X / LPCM 8k
VÝSTUPNÝ VÝKON BEZDRÔTOVÉHO ZARIADENIA Maximálny výkon vysielača Wi-Fi	100 mW pri 2,4 GHz – 2,4835 GHz, 200 mW pri 5,15 GHz – 5,25 GHz, 100 mW pri 5,25 GHz – 5,35 GHz a 5,47 GHz – 5,725 GHz
VÝSTUPNÝ VÝKON BEZDRÔTOVÉHO ZARIADENIA Maximálny výkon vysielača BT	100 mW pri 2,4 GHz – 2,4835 GHz
VÝSTUPNÝ VÝKON BEZDRÔTOVÉHO ZARIADENIA Maximálny výkon vysielača SRD	25mW pri 5,775GHz – 5,875GHz

Názov subwoofera	PS-WA85B
Hmotnosť	9,8 kg
Rozmery (Š x V x H)	210,0 x 403,0 x 403,0 mm
ZOSILŇOVAČ Menovitý výstupný výkon	160 W
VÝSTUPNÝ VÝKON BEZDRÔTOVÉHO ZARIADENIA Maximálny výkon vysielača SRD	25mW pri 5,775GHz – 5,875GHz

POZNÁMKA

- Spoločnosť Samsung Electronics Co., Ltd si vyhradzuje právo zmeniť technické údaje bez predchádzajúceho upozornenia.
- Hmotnosť a rozmery sú približné.

Upozornenie: Ak zapnete/vypnete rozhranie Wi-Fi, zariadenie Soundbar sa automaticky reštartuje.

Celková spotreba energie v pohotovostnom režime (W)	5,5 W
Wi-Fi Spôsob deaktivácie portu	Ak chcete zapnúť/vypnúť Wi-Fi, stlačte a podržte tlačidlo ID SET na spodnom paneli zariadenia Soundbar na 30 sekúnd.
Bluetooth Spôsob deaktivácie portu	Ak chcete zapnúť/vypnúť Bluetooth, stlačte a podržte tlačidlo NETWORK na spodnom paneli zariadenia Soundbar na 30 sekúnd.

- Spoločnosť Samsung týmto vyhlasuje, že toto rádiové zariadenie je v súlade s požiadavkami smernice 2014/53/EÚ a príslušnými zákonnými požiadavkami Spojeného kráľovstva.

Celý text vyhlásenia o zhode je k dispozícii na tejto internetovej adrese:

<http://www.samsung.com>, prejdite na podstránku Podpora a zadajte názov modelu.

Toto zariadenie je možné používať vo všetkých krajinách EÚ a v Spojenom kráľovstve.

Funkcia tohto zariadenia na pripojenie k bezdrôtovej sieti WLAN v pásme 5 GHz (Wi-Fi alebo SRD) sa môže používať len v interiéri.



[Správna likvidácia batérií v tomto výrobku]

(Platí v krajinách so zavedeným separovaným zberom)

Toto označenie na batérii, návode alebo balení uvádza, že batérie v tomto výrobku sa na konci životnosti nemajú likvidovať spolu s ostatným domovým odpadom. Ak sa na batérii nachádza označenie Hg, Cd alebo Pb, znamená to, že batéria obsahuje ortuť, kadmium alebo olovo v množstve nad referenčnými úrovňami uvedenými v smernici EK 2006/66.

V prípade nesprávnej likvidácie batérií môžu tieto látky spôsobiť poškodenie zdravia ľudí alebo životného prostredia.

S cieľom chrániť prírodné zdroje a podporovať opakované používanie materiálov separujte batérie od iných typov odpadu a recyklujte ich prostredníctvom miestneho bezplatného systému vracania batérií.



Správna likvidácia v tomto výrobku
(Odpad z elektrických a elektronických zariadení)

(Platí v krajinách so zavedeným separovaným zberom)

Toto označenie na výrobku, príslušenstve alebo v sprievodnej brožúre hovorí, že po skončení životnosti by produkt ani jeho elektronické príslušenstvo (napr. nabíjačka, náhlavná súprava, USB kábel) nemali byť likvidované s ostatným domovým odpadom. Predchádzajte poškodeniu životného prostredia alebo ľudského zdravia v dôsledku nekontrolovanej likvidácie odpadu a podporujte trvalo udržateľné opakované používanie materiálov tým, že budete separovať tieto položky od ostatného odpadu a vrátite ich na recykláciu.

Používatelia v domácnostiach by pre podrobnejšie informácie, ako ekologicky bezpečne naložiť s týmito výrobkami, mali kontaktovať buď predajcu, ktorý im ich predal, alebo príslušný úrad v mieste ich bydliska.

Podnikoví používatelia by mali kontaktovať dodávateľa a postupovať podľa podmienok kúpnej zmluvy. Tento výrobok a jeho elektronické príslušenstvo sa nemá miešať s inými druhmi komerčného odpadu na likvidáciu.

Informácií o záväzkoch spoločnosti Samsung voči ochrane životného prostredia a regulačných povinnostiach týkajúcich sa konkrétnych výrobkov, napríklad REACH, OEEZ, batérie, nájdete na webovej stránke: www.samsung.com/sk/aboutsamsung/sustainability/environment/our-commitment/data/

NARIADENIE KOMISIE (EÚ) 2019/1782

Požiadavky na ekodizajn pre externé napájacie zdroje:

www.samsung.com/global/ecodesign_component









VARNOSTNE INFORMACIJE

VARNOSTNA OPOZORILA

ZA ZMANJŠANJE NEVARNOSTI ELEKTRIČNEGA UDARA NE ODSTRANJUJTE POKROVA (ALI HRBTNEGA DELA).

V NOTRANJOSTI NI DELOV, KI BI JIH LAHKO POPRAVIL UPORABNIK. VSA POPRAVILA PREPUSTITE POOBLAŠČENEMU SERVISNEMU OSEBJU.

V spodnji razpredelnici poiščite razlage simbolov, ki so lahko navedeni na vašem izdelku Samsung.

POZOR	
	NEVARNOST ELEKTRIČNEGA UDARA. NE ODPIRAJTE. 
	Ta simbol označuje visoko napetost v notranjosti. Vsakršen stik z deli v notranjosti te naprave je nevaren.
	Ta simbol označuje, da je izdelku priložena pomembna dokumentacija o njegovi uporabi in vzdrževanju.
	Izdelek razreda II: Ta simbol označuje, da izdelek ne potrebuje varnostne povezave z električno ozemljitvijo. Če tega simbola ni na izdelku z napajalnim kablom, MORA biti priključen na zaščitno ozemljitev.
	Napetost izmeničnega toka: Nazivna napetost, označena s tem simbolom, je napetost izmeničnega toka.
	Napetost enosmernega toka: Nazivna napetost, označena s tem simbolom, je napetost enosmernega toka.
	Pozor. Preberite navodila za uporabo: S tem simbolom so označeni nasveti uporabniku, da si v uporabniškem priročniku prebere dodatne varnostne informacije.

OPOZORILO

- Tega aparata ne izpostavljajte dežju ali vlagi, da preprečite nevarnost požara ali električnega udara.

POZOR

- ŠIROKI STIK VTIKAČA PORAVNAJTE S ŠIROKO REŽO IN V CELOTI VSTAVITE, DA PREPREČITE NEVARNOST ELEKTRIČNEGA UDARA.
- Ta aparat mora biti vedno priključen na vtičnico z izmeničnim tokom s povezavo za zaščitno ozemljitev.
- Če želite aparat odklopiti iz električnega omrežja, morate vtičač izvleči iz električne vtičnice, zato mora biti vedno zlahka dosegljiv.
- Aparata ne izpostavljajte kapljanju ali pljuskom. Na aparat ne postavljajte predmetov, napolnjenih s tekočino, kot so vaze.
- Če želite aparat v celoti izklopiti, morate vtičač izvleci iz vtičnice. Zato mora biti napajalni vtičač vedno zlahka dosegljiv.

VARNOSTNI UKREPI

1. Poskrbite, da bo napajanje na izmenični tok v vašem domu skladno z napajalnimi zahtevami, navedenimi na identifikacijski nalepki na spodnji strani izdelka. Izdelek namestite vodoravno in na ustrezno podlago (pohišstvo) z dovolj prostora za prezračevanje (7–10 cm). Prepričajte se, da reže za prezračevanje niso prekrite. Enote ne postavite na ojačevalnik ali drugo opremo, ki se lahko segreje. Enota je narejena za neprekinjeno uporabo.

Za popoln izklop enote izvlecite priključek AC iz vtičnice. Če enote ne nameravate dalj časa uporabljati, jo izklopite iz napajanja.

2. Med nevihtami vtikač za napajanje z izmeničnim tokom odstranite iz zidne vtičnice. Napetostni sunki, ki nastanejo zaradi udara strele, lahko poškodujejo enoto.

3. Enote ne izpostavljajte neposredni sončni svetlobi ali drugim virom toplote. To lahko povzroči pregretje in nepravilno delovanje enote.

4. Izdelek zaščitite pred vlago (npr. vazami) in čezmerno vročino (npr. kamin)ali opremo, ki ustvarja močna magnetna ali električna polja. Če pride do okvare enote, napajalni kabel izvlecite iz omrežne vtičnice. Izdelek ni namenjen za industrijsko rabo. Namenjen je samo za osebno rabo. Če izdelek hranite pri nizkih temperaturah, lahko pride do kondenzacije. Če enoto prevažate pozimi, pred uporabo počakajte približno 2 uri, da se ogreje na sobno temperaturo.

5. Baterija, uporabljena v tem izdelku, vsebuje kemikalije, ki so škodljive za okolje. Baterije ne odmetavajte s splošnimi gospodinjskimi odpadki. Baterije ne izpostavljajte čezmerni vročini, neposredni sončni svetlobi ali ognju. Poskrbite, da na bateriji ne bo prišlo do kratkega stika in je ne razstavljajte ali pregrevajte.

POZOR : Nevarnost eksplozije, če baterijo nepravilno zamenjate.

Zamenjajte samo z enako ali enakovredno vrsto.

KAZALO

01	Preverjanje komponent	6
02	Pregled izdelka	7
	Sprednja plošča/zgornja plošča zvočnika Soundbar	7
	Spodnja plošča zvočnika Soundbar	7
03	Uporaba daljinskega upravljalnika za Soundbar	9
	Vstavljanje baterij pred uporabo daljinskega upravljalnika (2 bateriji AA)	9
	Kako uporabljati daljinski upravljalnik	9
	Aktivni ojačevalnik glasu (AVA)	10
	Uporaba skritih gumbov (gumb, ki imajo več kot eno funkcijo)	10
	Specifikacije izhoda za različne načine zvočnih učinkov	11
	Nastavljanje glasnosti zvočnika Soundbar z daljinskim upravljalnikom za televizor	11
04	Priključitev zvočnika Soundbar	12
	Priključitev napajanja in enot	12
	– Ročni priključek globokotonskega zvočnika	12
	– Lučke kazalnikov LED na zadnji strani globokotonskega zvočnika	13
	Povezovanje zvočnika Soundbar z enoto SWA-9500S (naprodaj ločeno)	14
05	Uporaba ožičene povezave s televizorjem	15
	Metoda 1. Povezovanje prek HDMI	15
	– Priključitev televizorja, ki podpira HDMI ARC (Audio Return Channel)	15
	Metoda 2. Povezava z uporabo optičnega kabla	16
06	Uporaba brezžične povezave s televizorjem	17
	Metoda 1. Povezovanje prek funkcije Bluetooth	17
	Metoda 2. Vzpostavitev povezave prek omrežja Wi-Fi	18
07	Povezovanje z zunanjo napravo	19
	Metoda 1. Povezovanje s kablom HDMI (možnost dekodiranja in predvajanja tehnologije Dolby Atmos)	19
	Metoda 2. Povezava z uporabo optičnega kabla	20
08	Povezovanje mobilne naprave	21
	Metoda 1. Povezovanje prek funkcije Bluetooth	21
	Metoda 2. Povezava prek omrežja Wi-Fi (brezžično omrežje)	22
	Uvod v uporabo pomočnice Amazon Alexa (vgrajena Alexa)	23
	Uvod v uporabo pomočnice Alexa v Amazonovem izdelku (deluje s pomočnico Alexa)	24
	Uporaba funkcije Tap Sound	25
09	Vzpostavljajte povezave prek funkcije Apple AirPlay 2	26
	Vzpostavitev povezave in uporaba z izdelkom Apple	26
10	Namestitev stenskega nosilca	27
	Varnostni ukrepi pri nameščanju	27
	Komponente stenskega nosilca	27

11	Nameščanje zvočnika Soundbar nad stojalo za televizor	28
	Komponenta	28
12	Posodobitev programske opreme	29
	Samodejna posodobitev	29
	Posodobitev prek USB	29
	Inicializacija	30
13	Odpravljanje težav	30
14	LICENCA	32
15	Obvestilo o odprtokodni licenci	32
16	Pomembne opombe o storitvi	32
17	Tehnični podatki in navodila	33
	Specifikacije	33

01 PREVERJANJE KOMPONENT



Glavna enota zvočnika Soundbar



Daljinski upravljalnik / baterije za zvočnik
Soundbar



Globokotonski zvočnik



Napajalni kabel
(globokotonski zvočnik, Soundbar)



Napetostni pretvornik AC/DC (Soundbar)



Kabel HDMI



Držalo za stenski nosilec



Vijak nosilca



(M4 x L10)

Vijak



Stenski nosilec







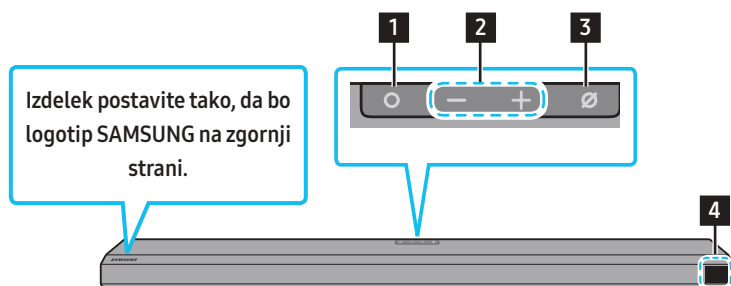

Gumijasti podstavki

- Za več informacij o električnem napajanju in porabi električne energije si oglejte oznako na izdelku. (Oznaka: Spodnji del glavne enote zvočnika Soundbar)
- Za nakup dodatnih komponent ali kablov se obrnite na Samsungov servisni center ali podporo za stranke.
- Za več informacij o stenskem nosilcu ali gumijastem podstavku glejte strani 27~29.
- Oblika, specifikacije in zaslon aplikacije se lahko spremeni brez predhodnega obvestila.
- Videz dodatkov se lahko nekoliko razlikuje od dodatkov, prikazanih na zgornjih slikah.

02 PREGLED IZDELKA

Sprednja plošča/zgornja plošča zvočnika Soundbar



1	Gumb  (Več funkcij) <ul style="list-style-type: none">• V načinu pripravljenosti pritisnite gumb  (Več funkcij), da vklopite Soundbar.• Pritisnite gumb  (Več funkcij), da spremenite vhodni vir.
2	Gumb   (Glasnost) Prilagodi glasnost.
3	Gumb  (Vklop/izklop mikrofona) Pritisnite gumb, da vklopite ali izklopite mikrofona.
4	Prikaz Prilaga stanje in trenutni način izdelka. D.IN → HDMI → Wi-Fi → BT

- Gumb za vklop začne delovati 4–6 sekund po priključitvi napajalnega kabla.
- Ko vklopite to enoto, traja 4–5 sekund, da začne predvajati zvok.
- Če slišite zvok iz televizorja in zvočnika Soundbar, odprite meni **Nastavitve** za zvok televizorja in zvočnik televizorja spremenite na **Zunanji zvočnik**.

Spodnja plošča zvočnika Soundbar

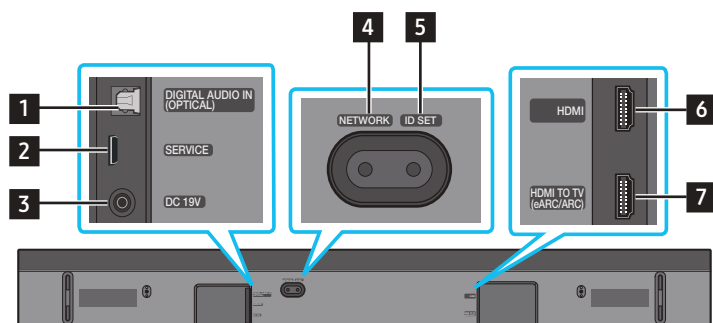

1	DIGITAL AUDIO IN (OPTICAL) Povežite z digitalnim (optičnim) izhodom zunanje naprave. (Glejte stran 20)
2	SERVICE Priključite napravo za shranjevanje USB, da nadgradite programsko opremo izdelka.
3	DC 19V (Vhod za električno napajanje) Priključite napetostni pretvornik AC/DC. (Glejte stran 12)
4	NETWORK Pritisnite za povezavo z brezžičnim omrežjem (Wi-Fi) prek aplikacije SmartThings .
5	ID SET Pritisnite, da Soundbar povežete z zvočniki za prostorski zvok in globokotonskim zvočnikom. (Zvočniki za prostorski zvok so naprodaj ločeno.)
6	HDMI Hkrati dovaja digitalni video in zvočni signal prek kabla HDMI. Priključite na izhod HDMI zunanje naprave. (Glejte stran 19)

- Če želite električni kabel napetostnega pretvornika AC/DC izvleči iz stenske vtičnice, izvlecite priključek.
Ne vlecite kabla.
- To enoto ali druge komponente priključite na električno vtičnico šele, ko medsebojno povežete vse komponente.

03 UPORABA DALJINSKEGA UPRAVLJALNIKA ZA SOUNDBAR

Vstavljanje baterij pred uporabo daljinskega upravljalnika (2 bateriji AA)



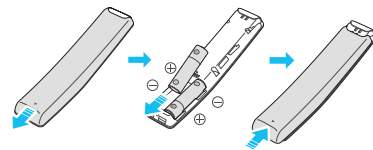

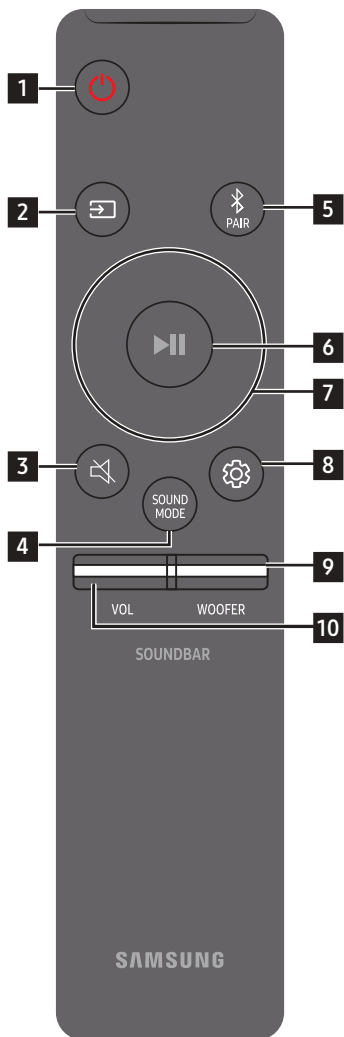

Pokrov na zadnji strani potisnite v smeri puščice, dokler ga povsem ne odstranite. Vstavite 2 bateriji AA (1,5 V) in ju obrnite tako, da bo njuna polarnost pravilna. Pokrov baterij potisnite nazaj na mesto.

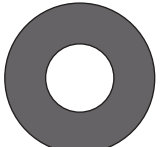

Kako uporabljati daljinski upravljalnik

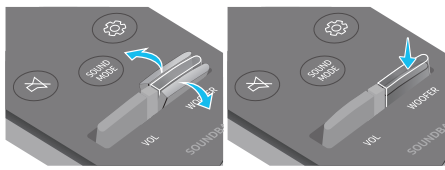

1	 Vklop	Vklopi ali izklopi zvočnik Soundbar. <ul style="list-style-type: none">• Funkcija Samodejni izklop Enota se v naslednjih situacijah samodejno izklopi:<ul style="list-style-type: none">• V načinu D.IN/HDMI/Wi-Fi/BT, če 18 minut ni zvočnega signala.
2	 Vir	Pritisnite za izbiro vira, povezanega z zvočnikom Soundbar.
3	 Izklop zvoka	Pritisnite gumb (izklop zvoka), da izklopite zvok. Za ponovni vklop zvoka znova pritisnite gumb.
4	 SOUND MODE	Izberete lahko želene zvočni način. Možnosti so STANDARD , SURROUND , GAME PRO ali ADAPTIVE SOUND . <ul style="list-style-type: none">• STANDARD Predvaja izvorni zvok.• SURROUND Zagotavlja širše zvočno polje od standardnega.• GAME PRO Zagotavlja stereoskopski zvok za pristno doživetje dogajanja med igranjem iger.• ADAPTIVE SOUND Sproti analizira vsebino in samodejno zagotavlja optimalno zvočno polje na podlagi značilnosti vsebine.
5	 Bluetooth PAIR	Zvočnik Soundbar preklopite v način seznanjanja Bluetooth. Pritisnite gumb in počakajte, da se zaslon » BT PAIRING « poveže z novo napravo Bluetooth.
6	 Predvajanje/premor	S pritiskom na gumb lahko glasbo tudi predvajate ali začasno ustavite.

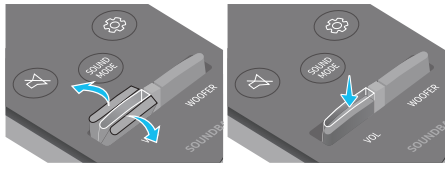
<p>7</p>	 <p>Gor/Dol/Levo/ Desno</p>	 <p>Pritisnite izbrano območje, da izberete gor/dol/levo/desno.</p> <p>Pritisnite gor/dol/levo/desno na gumbu, da izberete ali nastavite funkcije.</p> <ul style="list-style-type: none"> • Preskoči glasbo Pritisnite gumb desno, da izberete naslednjo glasbeno datoteko. Pritisnite gumb levo, da izberete prejšnjo glasbeno datoteko. • ID SET To možnost uporabite, če globokotonski zvočnik ali zvočniki za prostorski zvok niso priključeni ali jih je treba znova priključiti. Ko je enota izklopljena, pritisnite gumb Gor in ga držite 5 sekund, da izvedete postopek ID SET. (Glejte stran 13.)
<p>8</p>	 <p>Upravljanje zvoka</p>	<p>S pritiskom se nastavitve, kot so AVA, TREBLE, BASS, SYNC, CENTER LEVEL, FRONT TOP LEVEL, in VIRTUAL ON/OFF, prikažejo v zaporedju. Želeni element lahko prilagodite z gumboma Gor/Dol.</p> <ul style="list-style-type: none"> • Za prilagoditev glasnosti visokih ali nizkih tonov v nastavitvah zvoka izberite TREBLE ali BASS in nato z gumboma Gor/Dol nastavite glasnost od -6 do $+6$. • Za nastavitve zvoka za posamezni frekvenčni pas pritisnite gumb  (Upravljanje zvoka) in ga držite približno 5 sekund. Z gumboma Levo/Desno lahko izberete 150 Hz, 300 Hz, 600 Hz, 1,2 kHz, 2,5 kHz, 5 kHz in 10 kHz, vsak pas pa lahko z gumboma Gor/Dol nastavite na vrednost med -6 in $+6$. (Poskrbite, da je način zvoka nastavljen na »STANDARD«.) • Za prilagoditev glasnosti posameznega zvočnika izberite CENTER LEVEL ali FRONT TOP LEVEL v nastavitvah zvoka in nato z gumboma Gor/Dol nastavite glasnost od -6 do $+6$. • Če slika v televizorju in zvok iz zvočnika Soundbar nista usklajena, v nastavitvah zvoka izberite SYNC in nato z gumboma Gor/Dol nastavite zamik zvoka med 0 in 300 milisekundami. • Možnost SYNC podpirajo samo nekatere funkcije. • Če sta zvočnika za prostorski zvok priključena, izberite REAR LEVEL ali REAR TOP LEVEL in z gumboma Gor/Dol prilagodite glasnost od -6 do $+6$. • Funkcijo zvočnika VIRTUAL lahko z gumboma Gor/Dol nastavite na ON ali OFF.
<p>9</p>	 <p>RAVEN ZA WOOFER (BASS)</p>	 <p>Za prilagoditev glasnosti nizkotonskega zvočnika (bas) na -12 ali od -6 do $+6$ pritisnite gumb gor ali dol. Če želite glasnost nizkotonskega zvočnika nastaviti na 0 (privzeto), pritisnite gumb.</p>
<p>10</p>	 <p>GLASNOST</p>	 <p>Za prilagoditev glasnosti pritisnite gumb gor ali dol.</p> <ul style="list-style-type: none"> • Izklop zvoka Pritisnite gumb VOL, da izklopite zvok. Za ponovni vklop zvoka znova pritisnite gumb.

Aktivni ojačevalnik glasu (AVA)

- Sproti analizira zunanji hrup, ko Soundbar igra, tako da je govorjenje vedno razločno slišno.
- Pri analizi se ne shranijo nobeni podatki.

Uporaba skritih gumbov (gumbov, ki imajo več kot eno funkcijo)

Skriti gumbi		Referenčna stran
Gumb na daljinskem upravljalniku	Funkcija	
NIZKOTONSKI ZVOČNIK (Gor)	Vklop/izklop daljinskega upravljalnika televizorja (stanje pripravljenosti)	stran 11
Gor	ID SET	stran 13
 (Upravljanje zvoka)	7-pasovni izenačevalnik	stran 10

Specifikacije izhoda za različne načine zvočnih učinkov

Učinek	Vhod	Izhod	
		Samo z globokotonskim zvočnikom	S kompletom globokotonskega zvočnika in brezžičnega zadnjega zvočnika
STANDARD	2.0 kanali	2.1 kanali	2.1 kanali
	5.1 kanali	3.1 kanali	5.1 kanali
SURROUND	2.0 kanali	3.1.2 kanali	5.1.4 kanali
	5.1 kanali	3.1.2 kanali	5.1.4 kanali
GAME PRO	2.0 kanali	3.1.2 kanali	5.1.4 kanali
	5.1 kanali	3.1.2 kanali	5.1.4 kanali
ADAPTIVE SOUND	2.0 kanali	3.1.2 kanali	5.1.4 kanali
	5.1 kanali	3.1.2 kanali	5.1.4 kanali







- Če je vhodni vir nastavljen na Dolby Atmos®, DTS:X, nastavev samo z globokotonskim zvočnikom predvaja zvok s 3.1.2 kanali, nastavev z globokotonskim zvočnikom in brezžičnim kompletom zadnjih zvočnikov pa predvaja zvok s 5.1.4 kanali.
- Samsungov brezžični komplet zadnjih zvočnikov lahko kupite ločeno. Če želite kupiti komplet ali globokotonski zvočnik, se obrnite na prodajalca, pri katerem ste kupili zvočnik Soundbar.
- Zvočniki za prostorski zvok ne predvajajo zvoka za 2-kanalni izhod, če je v uporabi način **STANDARD**. Če želite omogočiti zvok za zvočnike za prostorski zvok, preklopite na način učinkov **SURROUND**.

Nastavljanje glasnosti zvočnika Soundbar z daljinskim upravljalnikom za televizor

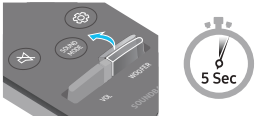
Glasnost zvočnika Soundbar nastavite z daljinskim upravljalnikom televizorja.

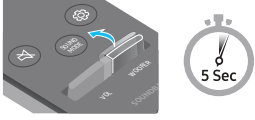
- To funkcijo lahko uporabljate le z IR-daljinskimi upravljalniki. Daljinski upravljalniki Bluetooth (daljinski upravljalniki, ki jih je treba seznaniti) niso podprti.
- Če želite uporabljati to funkcijo, zvočnik televizorja nastavite na **Zunanji zvočnik**.
- Proizvajalci, ki podpirajo to funkcijo:
VIZIO, LG, Sony, Sharp, PHILIPS, PANASONIC, TOSHIBA, Hisense, RCA

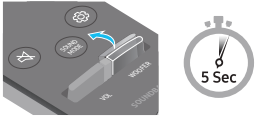
1. Izklopite zvočnik Soundbar.
2. Gumb **WOOFER** pritisnite navzgor in ga držite 5 sekund.
Vsakič, ko gumb **WOOFER** pritisnete navzgor in ga pridržite 5 sekund, se način preklopi v tem vrstnem redu: »**OFF-TV REMOTE**« (privzeti način), »**SAMSUNG-TV REMOTE**«, »**ALL-TV REMOTE**«.

Gumb na daljinskem upravljalniku	Prikaz	Stanje
	(Privzeti način) OFF-TV REMOTE 	Onemogočite daljinski upravljalnik televizorja.
	SAMSUNG-TV REMOTE 	Omogočite daljinski upravljalnik IR televizorja Samsung.
	ALL-TV REMOTE 	Omogočite daljinski upravljalnik IR televizorja drugega proizvajalca.

04 PRIKLJUČITEV ZVOČNIKA SOUNDBAR

Priključitev napajanja in enot

Globokotonski zvočnik in Soundbar v tem zaporedju priključite na električno vtičnico z napajalnimi komponentami:

- Za več informacij o zahtevanem električnem napajanju in porabi električne energije si oglejte oznako na izdelku. (Oznaka: Spodnji del glavne enote zvočnika Soundbar)

1. Napajalni kabel priključite na globokotonski zvočnik.

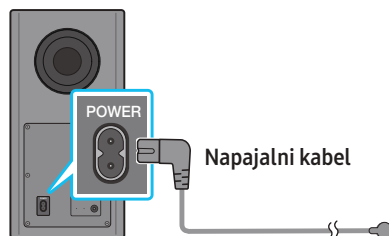

Zadnja stran globokotonskega zvočnika

2. Najprej priključite napajalni kabel na napajalnik za izmenični/enosmerni tok. Priključite napajalnik za izmenični/enosmerni tok (z napajalnim kablom) na zvočnik Soundbar.

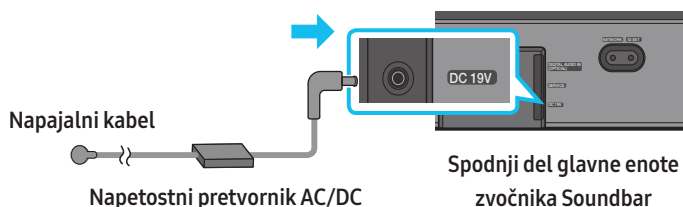

3. Priključite napajanje na zvočnik Soundbar in globokotonski zvočnik. Globokotonski zvočnik se ob vklopu zvočnika Soundbar poveže samodejno.

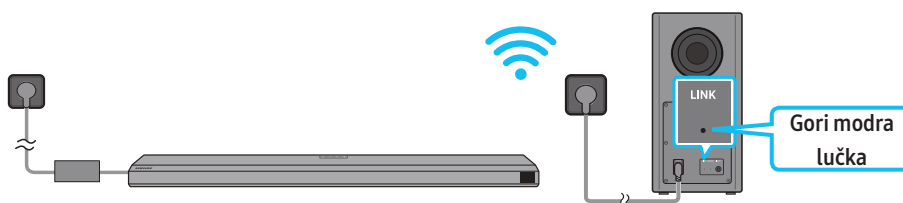

OPOMBA

- Globokotonski zvočnik priključite pred priklopom zvočnika Soundbar. Globokotonski zvočnik se bo samodejno povezal ob vklopu zvočnika Soundbar.
- Če izklopite in ponovno vklopite napajalni kabel, ko je izdelek vklopljen, se zvočnik Soundbar samodejno vklopi.
- Napajalnik za izmenični/enosmerni tok postavite na ravno mizo ali tla. Če napajalnik za izmenični/enosmerni tok postavite tako, da je z napajalnim kablom obrnjen navzgor, lahko voda ali drugi predmeti vstopijo vanj in povzročijo nepravilno delovanje.

Ročni priklop globokotonskega zvočnika

Preden izvedete spodnji postopek ročnega priklopa:

- Preverite, ali sta napajalna kabla zvočnika Soundbar in globokotonskega zvočnika pravilno povezana.
- Prepričajte se, da je zvočnik Soundbar izklopljen.

1. Izklopite glavni zvočnik Soundbar.

2. Na zadnji strani globokotonskega zvočnika za najmanj 5 sekund pritisnite in pridržite gumb **ID SET**.
- Rdeči indikator na zadnji strani globokotonskega zvočnika se izklopi, modri indikator pa začne utripati.

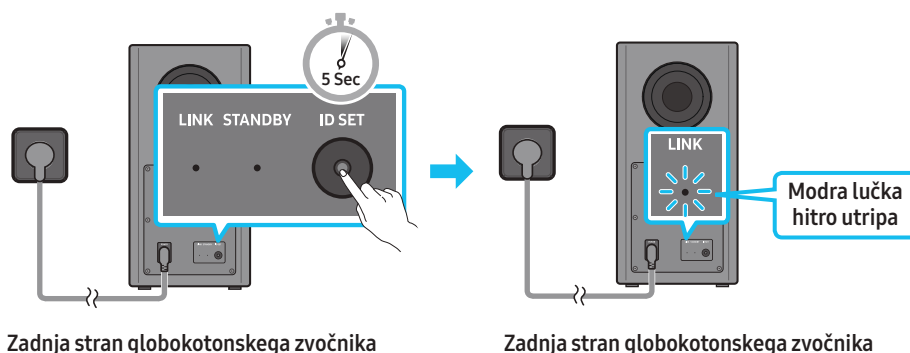

3. Gumb **Gor** na daljinskem upravljalniku pritisnite in ga držite 5 sekund.
- Na zaslonu zvočnika Soundbar se za kratek čas prikaže sporočilo **ID SET** in nato izgine.
 - Ko je postopek nastavitve **ID SET** končan, se Soundbar samodejno vklopi.

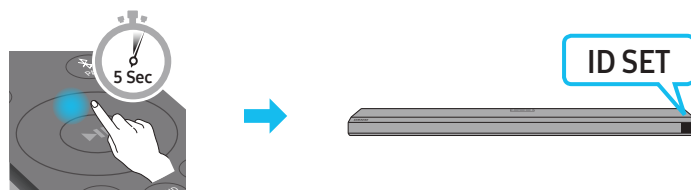

4. Preverite, ali LED-indikator LINK sveti modro (povezava je zaključena).

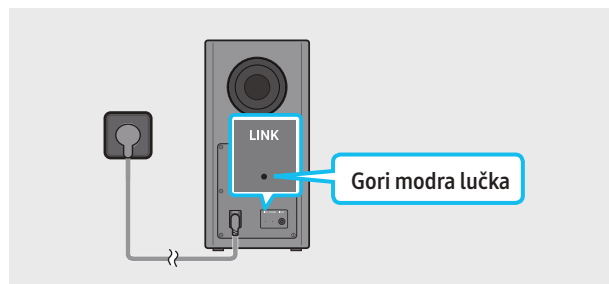

LED-indikator LINK preneha utripati in sveti modro, ko je vzpostavljena povezava med zvočnikom Soundbar in brezžičnim globokotonskim zvočnikom.

Lučke kazalnikov LED na zadnji strani globokotonskega zvočnika

Lučke LED	Stanje	Opis	Rešitev
	Vklopljena	Povezava uspešno vzpostavljena (normalno delovanje)	–
	Utripa	Obnovitev povezave	Preverite, ali je napajalni kabel, priključen na glavno enoto Soundbar, ustrezno povezan, ali pa počakajte približno 5 minut. Če utripanje ne preneha, poskusite globokotonski zvočnik povezati ročno. Glejte stran 12.
	Vklopljena	V pripravljenosti (glavna enota zvočnika Soundbar je izklopljena)	Preverite, ali je napajalni kabel, priključen na glavno enoto Soundbar, ustrezno povezan.
		Povezava ni bila uspešna	Povežite znova. Oglejte si navodila za ročno povezovanje na strani 12.
	Utripa	Okvara	Podatke za stik s Samsungovim servisnim centrom poiščite v tem priročniku.

OPOMBA

- Če je glavna enota izklopljena, bo brezžični globokotonski zvočnik preklopil v stanje pripravljenosti in lučka **STANDBY** na hrbtni strani globokotonskega zvočnika bo zasvetila rdeče, potem ko nekajkrat utripne modro.

- Če v bližini zvočnika Soundbar uporabljate napravo, ki uporablja enako frekvenco kot Soundbar, lahko motnje povzročijo prekinitve zvoka.
- Največja doseg brezžičnega signala glavne enote je približno 10 m, vendar se lahko razlikuje glede na okolje, v katerem jo uporabljate. Če je med glavno enoto in brezžičnim globokotonskim zvočnikom železobetonska ali kovinska stena, sistem morda sploh ne bo deloval, ker brezžični signal ne more skozi kovino.

 **POZOR**

- Antene za sprejem brezžičnega signala so vgrajene v brezžični globokotonski zvočnik. Poskrbite, da enota ne bo v bližini vode in vlage.
- Za optimalno delovanje poskrbite, da na območju okrog brezžičnega globokotonskega zvočnika in modul brezžičnega sprejemnika (naprodaj ločeno) ni ovir.

Povezovanje zvočnika Soundbar z enoto SWA-9500S (naprodaj ločeno)

Za resnično brezžičen prostorski zvok z zvočnikom Soundbar povežite še Samsungov brezžični komplet zadnjih zvočnikov (SWA-9500S, naprodaj ločeno).

Podrobne informacije o povezavi so v priročniku za Samsungov brezžični komplet zadnjih zvočnikov.

05 UPORABA OŽIČENE POVEZAVE S TELEVIZORJEM

Metoda 1. Povezovanje prek HDMI

⚠ POZOR

- Ko sta priključena tako kabel HDMI kot optični kabel, najprej prejmete signal HDMI.
- Če želite kabel HDMI povezati med televizorjem in zvočnikom Soundbar, ne pozabite priključiti priključkov z oznako ARC. V nasprotnem primeru televizor ne bo oddajal zvoka.
- Priporočamo uporabo kabla **High Speed HDMI Cable with Ethernet**.

Priključitev televizorja, ki podpira HDMI ARC (Audio Return Channel)

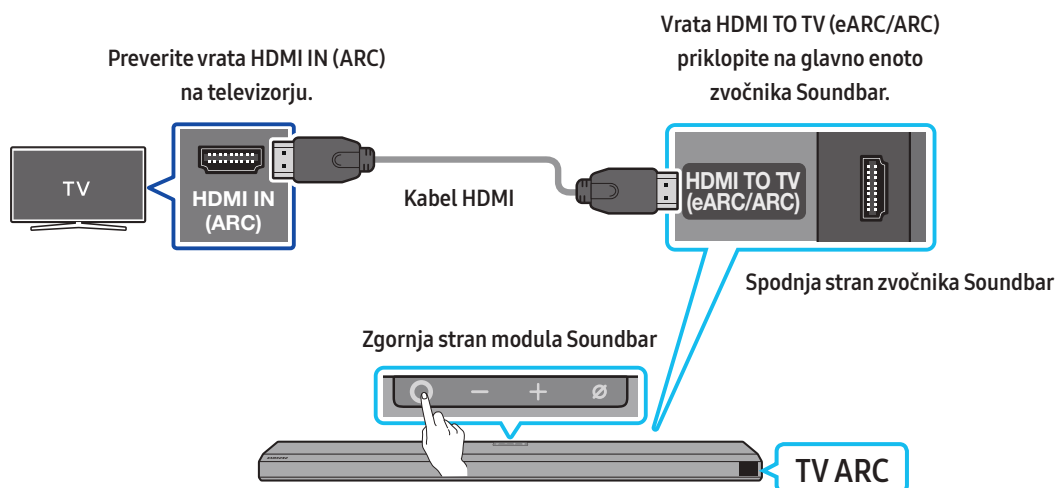

1. Med priklopljanjem kabla HDMI morata biti zvočnik Soundbar in televizor izklopljena, kot je prikazano na sliki.
2. Vključite zvočnik Soundbar in televizor.
3. Na zaslonu glavne enote zvočnika Soundbar se pojavi napis »**TV ARC**« in predvaja se zvok televizorja.
 - Ko televizor ne oddaja zvoka, na daljinskem upravljalniku pritisnite gumb **O (Več funkcij)** na zgornji strani zvočnika Soundbar ali gumb **↵ (Vir)**, da izberete način »**D.IN**«. Na zaslonu se zaporedno pojavita napisa »**D.IN**« in »**TV ARC**« in predvajati se začne zvok televizorja.
 - Pri priklučitvi na televizor, ki podpira funkcijo eARC, se na zaslonu prikaže »**eARC**« in sliši se zvok.
 - Če želite povezavo vzpostaviti s funkcijo eARC, mora biti možnost »eARC« v meniju televizorja vklopljena. Za podrobnosti o nastavitvi si oglejte uporabniški priročnik za televizor. (npr. TV Samsung: Začetek (🏠) → Nastavitve (⚙️) → Zvok → Nastavitve za strokovnjake → Način HDMI-eARC (Samodejno))
 - Če se na zaslonu glavne enote zvočnika Soundbar ne pojavi napis »**TV ARC**«, preverite, ali je kabel HDMI povezan z ustreznimi vrati.
 - Glasnost na zvočniku Soundbar lahko spreminjate z gumbom za glasnost na daljinskem upravljalniku televizorja.

OPOMBA

- Ko televizor, ki podpira HDMI ARC (povratni zvočni kanal), priključite na zvočnik Soundbar s kablom HDMI, lahko prenašate digitalne video in zvočne podatke, ne da bi pri tem morali uporabiti ločen optični kabel.
- Priporočamo, da po možnosti uporabite kabel HDMI brez jedra. Če uporabljate kabel HDMI z jedrom, uporabite kabel, katerega premer je manjši od 14 mm.
- Ta funkcija ni na voljo, če kabel HDMI ne podpira ARC.
- Ko je zvok v oddajanju kodiran v Dolby Digital in je »digitalni izhodni zvok« na vašem televizorju nastavljen na PCM, priporočamo, da spremenite nastavev v Dolby Digital. Ko se nastavev na televizorju spremeni, bo kakovost zvoka boljša. (V meniju televizorja so lahko uporabljeni različni izrazi za Dolby Digital in PCM, odvisno od proizvajalca televizorja.)

Metoda 2. Povezava z uporabo optičnega kabla

Kontrolni seznam pred povezavo

- Ko sta priključena tako kabel HDMI kot optični kabel, najprej prejmete signal HDMI.
- Če so pri uporabi optičnega kabla na priključkih pokrovčki, jih ne pozabite odstraniti.

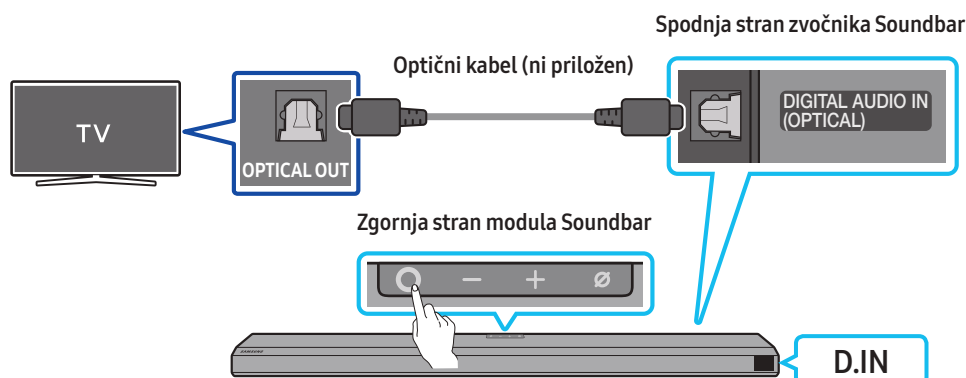

1. Ko sta televizor in zvočnik Soundbar izklopljena, z optičnim kablom (ni priložen) povežite vrata **DIGITAL AUDIO IN (OPTICAL)** na zvočniku Soundbar in izhodna **OPTICAL** vrata na televizorju, kot je prikazano na sliki.
2. Vključite zvočnik Soundbar in televizor.
3. Če želite izbrati način »**D.IN**«, pritisnite gumb **O (Več funkcij)** na vrhu zvočnika Soundbar ali gumb **(Vir)** na daljinskem upravljalniku.
4. Zvok televizorja se oddaja iz zvočnika Soundbar.

Uporaba funkcije Q-Symphony

Soundbar je med uporabo funkcije Q-Symphony sinhroniziran s televizorjem Samsung, da lahko predvaja zvok prek dveh naprav in s tem omogoči najboljši učinek prostorskega zvoka. Ko je Soundbar povezan, se v meniju **Zvočni izhod** v televizorju odpre meni »**TV+Soundbar**«. Izberite ustrezen meni.

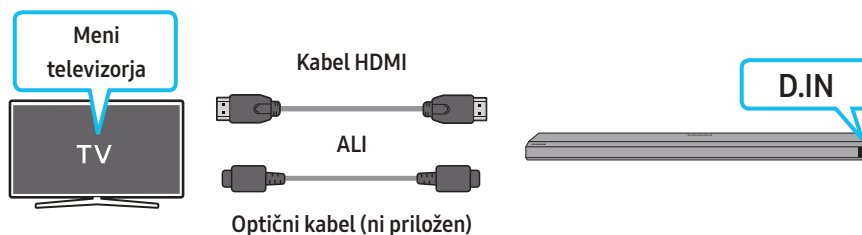

- Primer menija televizorja: **TV + [AV] Ime serije zvočnika Soundbar (HDMI)**

OPOMBA

- Deluje lahko v skladu s kodekom, ki ga podpira televizor.
- Ta funkcija je podprta le, če je priključen kabel HDMI ali optični kabel (ni priložen).
- Ta funkcija je na voljo v nekaterih Samsung TV-jih in modelih zvočnika Soundbar.

Uporaba zvoka Spacefit

Omogoča optimiziranje kakovosti zvoka z analiziranjem prostorov, v katerih poslušate.

Če želite omogočiti to funkcijo, v meniju televizorja Samsung vklopite način **Adaptive Sound+**.

(Začetek (🏠)) → Nastavitve (⚙️) → General → Nastavitve pametnega načina → Adaptive Sound+

OPOMBA

- Če v televizorju vklopite način **Adaptive Sound+**, bo zvočni način zvočnika Soundbar samodejno preklopil na **Adaptive Sound+**.
- Ta funkcija deluje, ko je Soundbar povezan z nekaterimi televizorji Samsung.

06 UPORABA BREZZIČNE POVEZAVE S TELEVIZORJEM

Metoda 1. Povezovanje prek funkcije Bluetooth

Ko je televizor Samsung povezan prek funkcije Bluetooth, lahko stereo zvok poslušate brez uporabe kablov.

- Povezati je mogoče samo en televizor Samsung hkrati.
- Poveže se lahko televizor Samsung, ki podpira funkcijo Bluetooth. Preverite specifikacije vašega televizorja.

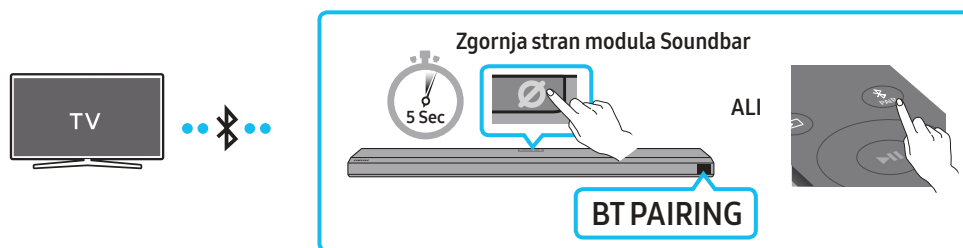

Začetna povezava

1. Na daljinskem upravljalniku zvočnika Soundbar pritisnite gumb **PAIR**, da vklopite način »BT PAIRING«.

(ALI) a. Na zgornji plošči pritisnite gumb **○ (Več funkcij)** in nato izberite »BT«.

»BT« se v nekaj sekundah samodejno spremeni v »BT PAIRING« ali pa se spremeni v »BT READY«, če obstaja zapis o povezavi.

b. Ko se pojavi sporočilo »BT READY«, na zgornji plošči zvočnika Soundbar pritisnite gumb **⊘ (Vklop/izklop mikrofona)** in ga pridržite več kot 5 sekund, da se pojavi sporočilo »BT PAIRING«.

2. Na televizorju Samsung izberite način Bluetooth.

(npr. Začetek (⏏) → Nastavitve (⚙) → Zvok → Zvočni izhod → Bluetooth Speaker List → [AV] Samsung Soundbar Q800A / Q810A (Bluetooth))

3. Na seznamu na zaslonu televizorja izberite »[AV] Samsung Soundbar Q800A / Q810A«.

Na seznamu naprav Bluetooth na televizorju je na voljo zvočnik Soundbar, ki je označen z »Potrebno seznanjanje« ali »Seznanjeno«. Če želite televizor Samsung povezati z zvočnikom Soundbar, izberite sporočilo in vzpostavite povezavo.

• Ko je televizor Samsung povezan, se na sprednjem zaslonu zvočnika Soundbar prikaže [Ime televizorja] → »BT«.

4. Zdaj lahko zvok televizorja Samsung TV poslušate prek zvočnika Soundbar.

• Ob prvem priklopu zvočnika Soundbar na vaš televizor Samsung za ponovno povezavo uporabite način »BT READY«.

Če se naprava ne uspe povezati

- Če je na seznamu zvočnikov televizorja Samsung že zvočnik Soundbar (npr. [AV] Samsung Soundbar Q800A / Q810A), ga izbrišite.
- Nato ponovite korake od 1 do 3.

Odklop zvočnika Soundbar iz televizorja Samsung

Če želite izbrati drug način kot »BT«, pritisnite gumb **○ (Več funkcij)** na vrhu zvočnika Soundbar ali gumb **⊘ (Vir)** na daljinskem upravljalniku.

- Prekinitev povezave lahko traja, saj mora televizor Samsung prejeti odgovor iz zvočnika Soundbar.
(Potreben čas se lahko razlikuje glede na model televizorja Samsung.)

Kakšna je razlika med BT READY in BT PAIRING?

- **BT READY:** V tem načinu lahko znova povežete kateri koli televizor Samsung ali mobilno napravo, ki je že bila prej povezana.
- **BT PAIRING:** V tem načinu lahko na zvočnik Soundbar priključite novo napravo.
(Pritisnite gumb **PAIR** na daljinskem upravljalniku zvočnika Soundbar ali pa pritisnite in za več kot 5 sekund pridržite gumb **⊘ (Vklop/izklop mikrofona)** na zgornji strani zvočnika Soundbar, ko je v načinu »BT«.)

Opombe o povezavi Bluetooth

- Za povezavo prek povezave Bluetooth položite novo napravo znotraj razdalje 1 metra.
- Če boste pri povezovanju naprave Bluetooth morali vnesti kodo PIN, vnesite <0000>.
- Zvočnik Soundbar se samodejno izklopi po 18 minutah v stanju pripravljenosti.
- Zvočnik Soundbar morda v naslednjih okoliščinah ne bo pravilno izvajal iskanja ali povezave Bluetooth:
 - Če je v okolici zvočnika Soundbar močno električno polje.
 - Če z zvočnikom Soundbar istočasno seznanjate več naprav Bluetooth.
 - Če je naprava Bluetooth izklopljena, ni nameščena ali pa ne deluje pravilno.
- Elektronske naprave lahko povzročijo radijske motnje. Naprav, ki proizvajajo elektromagnetne valove, ne postavljajte v bližino glavne enote zvočnika Soundbar (denimo mikrovalovnih pečic, naprav za brezžično omrežje LAN itd.).

Metoda 2. Vzpostavitev povezave prek omrežja Wi-Fi

Kontrolni seznam pred povezavo

- Povezava Wi-Fi je na voljo samo v TV-jih Samsung.
- Preverite, ali je **brežžični usmerjevalnik (Wi-Fi)** vklopljen in ima **TV vzpostavljeno povezavo z njim**.
- TV in Soundbar morata biti povezana z istim brezžičnim omrežjem (Wi-Fi).
- Če vaš brezžični usmerjevalnik (Wi-Fi) uporablja kanal DFS, ne boste mogli vzpostaviti povezave Wi-Fi med TV-jem in zvočnikom Soundbar. Za podrobnosti se obrnite na ponudnika internetnih storitev.
- Ker se lahko meniji razlikujejo glede na leto proizvodnje, glejte priročnik TV-ja.
- Če želite TV povezati z zvočnikom Soundbar prek omrežja Wi-Fi, Soundbar najprej povežite z brezžičnim usmerjevalnikom. Podrobnosti o tem, kako vzpostaviti povezavo z omrežjem Wi-Fi, so na strani 22.

1. Več informacij o povezovanju zvočnika Soundbar prek omrežja Wi-Fi je na strani 22, »**Metoda 2. Povezava prek omrežja Wi-Fi (brežžično omrežje)**«.
2. V meniju za zvok TV-ja spremenite vhodni vir na Soundbar.
 - **TV-ji Samsung, ki so prišli na trg leta 2017 ali pozneje**
Začetek (🏠) → Nastavitve (⚙️) → Zvok → Zvočni izhod → [AV] Samsung Soundbar Q800A / Q810A (Wi-Fi)

07 POVEZOVANJE Z ZUNANJO NAPRAVO

Metoda 1. Povezovanje s kablom HDMI (možnost dekodiranja in predvajanja tehnologije Dolby Atmos)

Kontrolni seznam pred povezavo

- Če možnosti za zvočni izhod vključujejo sekundarni zvok, se prepričajte, da je ta izklopljen.
- Zagotovite, da vsebina podpira tehnologijo Dolby Atmos®.

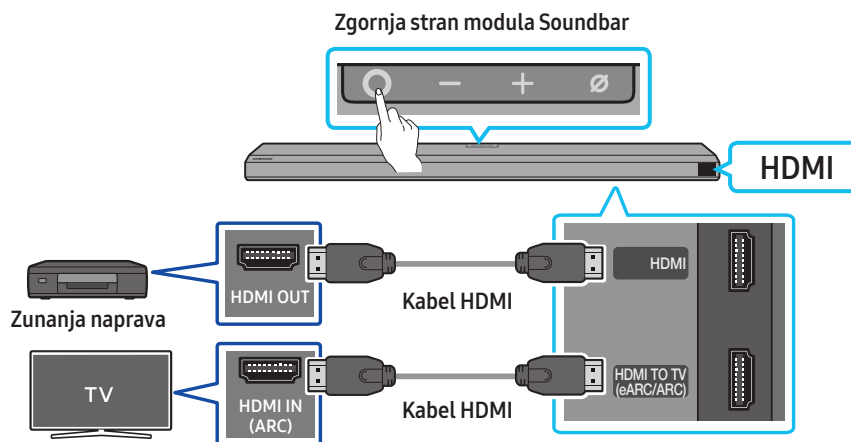

1. S kablom HDMI povežite vrata HDMI OUT na zunanji napravi in vrata **HDMI** na spodnji strani modula Soundbar.
2. S kablom HDMI povežite vrata HDMI IN televizorja in vrata **HDMI TO TV (eARC/ARC)** na spodnji strani modula Soundbar.
3. Vključite Soundbar, televizor in zunanjo napravo.
4. Pritisnite gumb **○ (Več funkcij)** na vrhu zvočnika Soundbar ali gumb **📺 (Vir)** na daljinskem upravljalniku, da izberete način »HDMI«.
5. Prikazovalnik modula Soundbar prikaže, da je trenutno izbran način »HDMI«, in Soundbar bo začel predvajati zvok.

OPOMBA

- Če uporabljate Dolby Atmos®: Če je vhodni vir Dolby Atmos®, so kanali 3.1.2 izhodi.
- Ko je vklopljen Dolby Atmos®, je na sprednjem zaslonu prikazano »DOLBY ATMOS«.
- Konfiguriranje tehnologije Dolby Atmos® v predvajalniku BD ali drugi napravi

V meniju z nastavitvami v predvajalniku BD ali drugi napravi odprite možnosti za zvočni izhod in preverite, ali je za bitni tok izbrana možnost »Brez kodiranja«. V predvajalniku Samsung BD izberite na primer »Začetni meni → Zvok → Digitalni izhod« in izberite »Bitstream (neobdelan)«.

Podprta specifikacija za signale UHD (3840 x 2160p)

Hitrost sličic (sličic na sekundo)	Barvna globina	RGB 4 : 4 : 4	YCbCr4 : 4 : 4	YCbCr4 : 2 : 2	YCbCr4 : 2 : 0
<60	8 bitov	0	0	0	0
	10 bitov	-	-	0	0
	12 bitov	-	-	0	0
120	8 bitov	-	-	-	-
	10 bitov	-	-	-	-

- Podprta specifikacija se lahko razlikuje glede na povezano zunanjo napravo ali pogoje uporabe.

Metoda 2. Povezava z uporabo optičnega kabla

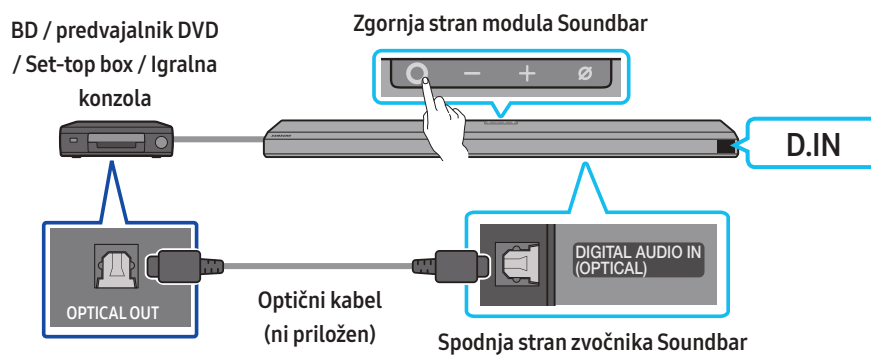

1. Priključite optični kabel (ni priložen) na vrata **DIGITAL AUDIO IN (OPTICAL)** na glavni enoti zvočnika Soundbar in na vrata **OPTICAL OUT** na zunanji napravi.
2. Vklopite zvočnik Soundbar in zunanjo napravo.
3. Če želite izbrati način »**D.IN**«, pritisnite gumb **O (Več funkcij)** na vrhu zvočnika Soundbar ali gumb **↵ (Vir)** na daljinskem upravljalniku.
4. Zvočnik Soundbar bo predvajal zvok iz zunanje naprave.

08 POVEZOVANJE MOBILNE NAPRAVE

Metoda 1. Povezovanje prek funkcije Bluetooth

Ko je mobilna naprava povezana prek funkcije Bluetooth, lahko stereo zvok poslušate brez uporabe kablov.

- Ko seznanjeno napravo Bluetooth povežete z izklopljenim zvočnikom Soundbar, se le-ta samodejno vklopi.

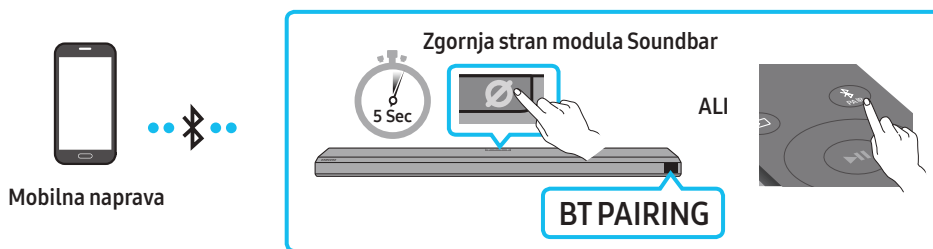

Začetna povezava

- Ko se povežete z novo napravo Bluetooth, se prepričajte, da je naprava znotraj razdalje 1 metra.
1. Na daljinskem upravljalniku zvočnika Soundbar pritisnite gumb **PAIR**, da vklopite način **BT PAIRING**.
(ALI)
 - a. Na zgornji plošči pritisnite gumb **○ (Več funkcij)** in nato izberite **BT**.
 - »BT« se v nekaj sekundah samodejno spremeni v **BT PAIRING** ali pa se spremeni v **BT READY**, če obstaja zapis o povezavi.
 - b. Ko se pojavi sporočilo **BT READY**, na zgornji plošči zvočnika Soundbar pritisnite gumb **⊘ (Vklop/izklop mikrofona)** in ga pridržite več kot 5 sekund, da se pojavi sporočilo **BT PAIRING**.
 2. Na prikazanem seznamu v napravi izberite **»[AV] Samsung Soundbar Q800A / Q810A«**.
 - Ko je zvočnik Soundbar povezan z mobilno napravo, se na sprednjem zaslonu prikaže **[Ime mobilne naprave] → BT**.
 3. S povezavo prek vmesnika Bluetooth predvajajte glasbene datoteke iz naprave na zvočniku Soundbar.
 - Ob prvem priklopu zvočnika Soundbar na vašo mobilno napravo za ponovno povezavo uporabite način **BT READY**.

Če se naprava ne uspe povezati

- Če je na seznamu zvočnikov v mobilni napravi že zvočnik Soundbar (npr. **»[AV] Samsung Soundbar Q800A / Q810A«**), ga izbrišite.
- Ponovite 1. in 2. korak.

Kakšna je razlika med BT READY in BT PAIRING?

- **BT READY**: V tem načinu lahko znova povežete kateri koli televizor Samsung ali mobilno napravo, ki je že bila prej povezana.
- **BT PAIRING**: V tem načinu lahko na zvočnik Soundbar priključite novo napravo.
(Pritisnite gumb **PAIR** na daljinskem upravljalniku zvočnika Soundbar ali pa pritisnite in za več kot 5 sekund pridržite gumb **⊘ (Vklop/izklop mikrofona)** na zgornji strani zvočnika Soundbar, ko je v načinu **BT**.)

Opombe o povezavi Bluetooth

- Za povezavo prek povezave Bluetooth položite novo napravo znotraj razdalje 1 metra.
- Če boste pri povezovanju naprave Bluetooth morali vnesti kodo PIN, vnesite **<0000>**.
- Zvočnik Soundbar se samodejno izklopi po 18 minutah v stanju pripravljenosti.
- Zvočnik Soundbar morda v naslednjih okoliščinah ne bo pravilno izvajal iskanja ali povezave Bluetooth:
 - Če je v okolici zvočnika Soundbar močno električno polje.
 - Če z zvočnikom Soundbar istočasno seznanjate več naprav Bluetooth.
 - Če je naprava Bluetooth izklopljena, ni nameščena ali pa ne deluje pravilno.
- Elektronske naprave lahko povzročijo radijske motnje. Naprav, ki proizvajajo elektromagnetne valove, ne postavljajte v bližino glavne enote zvočnika Soundbar (denimo mikrovalovnih pečic, naprav za brezžično omrežje LAN itd.).
- Soundbar podpira podatke SBC (44,1 kHz, 48 kHz).
- Povežite le z napravo Bluetooth, ki podpira funkcijo A2DP (AV).
- Zvočnika Soundbar ne morete povezati z napravo Bluetooth, ki podpira samo funkcijo HF (prostoročno).
- Ko Soundbar povežete z napravo Bluetooth, naj bosta čim bližje.
- S povečevanjem medsebojne oddaljenosti med zvočnikom Soundbar in napravo Bluetooth se slabša kakovost zvoka.
Če sta napravi zunaj območja dosega, bo povezava Bluetooth morda prekinjena.
- Povezava Bluetooth na območjih s slabim sprejemom morda ne bo delovala, kot je predvideno.

- V spodaj navedenih pogojih lahko v napravi Bluetooth pride do šumov ali nepravilnega delovanja:
 - ko se telo dotika sprejemnika/oddajnika signala na napravi Bluetooth ali zvočniku Soundbar;
 - v vogalih ali v bližini ovire, kot je stena ali predelna stena, kjer lahko pride do sprememb električne energije;
 - ob izpostavljenosti radijskim motnjam, ki jih povzročajo drugi izdelki, ki delujejo v istem frekvenčnem razponu, kot so medicinski pripomočki, mikrovalovne pečice in brezžične omrežne naprave;
 - ovire, kot so vrata in stene, lahko vplivajo na kakovost zvoka, čeprav so naprave znotraj dosega delovanja.
- Upoštevajte, da zvočnika Soundbar ni mogoče seznaniti z drugimi napravami Bluetooth, ko že uporabljate možnost povezave prek Bluetootha.
- Ta brezžična naprava lahko med delovanjem povzroči električne motnje.

Prekinjanje povezave med napravo Bluetooth in zvočnikom Soundbar

Povezavo naprave Bluetooth z zvočnikom Soundbar lahko prekinete. Navodila poiščite v uporabniškem priročniku naprave Bluetooth.

- Povezava z zvočnikom Soundbar bo prekinjena.
- Ko je povezava zvočnika Soundbar z napravo Bluetooth prekinjena, se na njegovem sprednjem zaslonu prikaže »BT DISCONNECTED«.

Prekinjanje povezave med zvočnikom Soundbar in napravo Bluetooth

Pritisnite gumb **O (Več funkcij)** na vrhu zvočnika Soundbar ali gumb **(Vir)** na daljinskem upravljalniku, da preklopite iz načina »BT«.

- Prekinjanje povezave lahko traja nekaj časa, saj mora naprava Bluetooth prejeti odgovor iz zvočnika Soundbar. (Čas, potreben za prekinitev, se lahko razlikuje glede na napravo Bluetooth.)
- Ko je povezava zvočnika Soundbar z napravo Bluetooth prekinjena, se na njegovem sprednjem zaslonu prikaže »BT DISCONNECTED«.

Metoda 2. Povezava prek omrežja Wi-Fi (brezžično omrežje)

Če želite Soundbar povezati z mobilno napravo prek brezžičnega omrežja (Wi-Fi), potrebujete aplikacijo **SmartThings**.

Začetna povezava

1. V mobilno napravo (pametni telefon ali tablični računalnik) namestite aplikacijo **SmartThings** in jo zaženite.
2. V aplikaciji upoštevajte navodila na zaslonu, da dodate zvočnik Soundbar.
 - Samodejno pojavno okno (drugi posnetek zaslona spodaj) se v nekaterih napravah morda ne prikaže.
 - Če se pojavno okno ne prikaže, pritisnite »+« na zaslonu **Home**. Zvočnik Soundbar je dodan v aplikacijo.

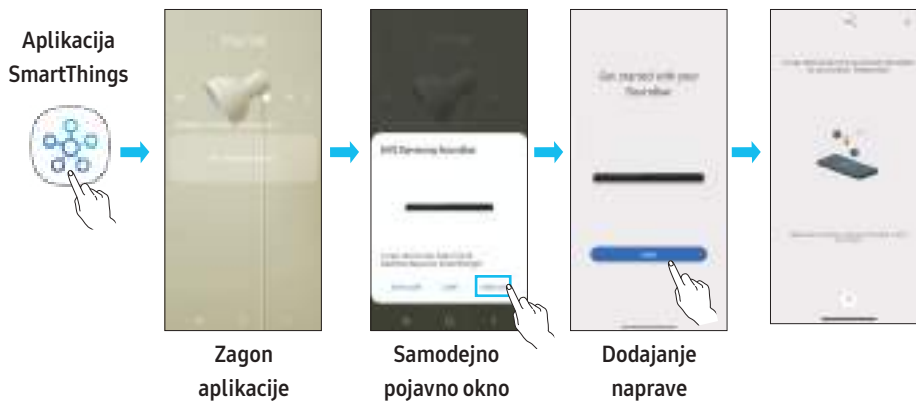

Uvod v uporabo pomočnice Amazon Alexa (vgrajena Alexa)

- Amazon Alexa je storitev, ki jo ponuja Amazon.
- Ta funkcija morda ni podprta, kar je odvisno od modela in geografske regije.
- Ta funkcija podpira samo nekatere jezike in podprte funkcije se lahko razlikujejo glede na geografsko območje.
- Za tehnične podatke izdelka ali informacije o združljivosti obiščite Samsungovo spletno mesto (www.samsung.com).

Alexo lahko uporabite za predvajanje glasbe, poslušanje novic, ogled vremenskih napovedi in upravljanje gospodinjskih aparatov.

Če želite uporabljati pomočnico Amazon Alexa, potrebujete račun Amazon za vzpostavitev povezave z zvočnikom Soundbar prek omrežja.

1. V mobilno napravo namestite aplikacijo **SmartThings** in jo in zaženite.

2. Upoštevajte navodila v aplikaciji, da vnesete račun za pomočnico Alexa, in se prijavite v storitev.

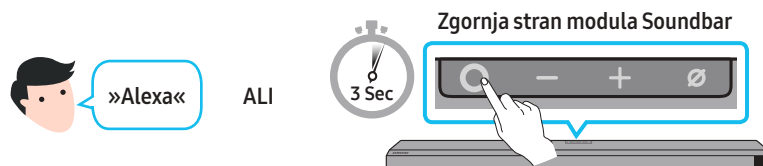

3. Če želite uporabiti storitev Alexa, jo pokličite ali pritisnite gumb **○ (Več funkcij)** na zvočniku Soundbar in ga pridržite 3 sekunde.

- Če želite poklicati Alexo, pritisnite gumb **○ (Več funkcij)** in ga pridržite 3 sekunde. Če želite omogočiti prepoznavanje glasu, izgovorite želeni ukaz, medtem ko je gumb pritisnjen.

Upravljanje zvočnika Soundbar z glasovnimi ukazi



Poskusite lahko	Primer glasovnega ukaza
Upravljanje glasnosti	»Alexa, turn up the volume .«
	»Alexa, turn down the volume «
Poslušanje pretočne vsebine prek storitve Amazon Music	»Alexa, play some jazz music «
Upravljanje predvajanja	»Alexa, play next song .«
	»Alexa, stop the music .«
	»Alexa, what is this song? «
Vremenske informacije	»Alexa, what's the weather? «
Načrtovanje časovnika	»Alexa, set a timer for 10 minutes .«

Uvod v uporabo pomočnice Alexa v Amazonovem izdelku (deluje s pomočnico Alexa)

- Ta funkcija morda ni podprta, kar je odvisno od modela in geografske regije.
- Ta funkcija podpira samo nekatere jezike in podprte funkcije se lahko razlikujejo glede na geografsko območje.
- Za tehnične podatke izdelka ali informacije o združljivosti obiščite Samsungovo spletno mesto (www.samsung.com).
- To storitev zagotavlja Amazon, ki jo lahko kadar koli ukine. Samsung ni odgovoren za razpoložljivost storitve.
- Zaslon aplikacije Amazon Alexa se lahko spremeni brez predhodnega obvestila.

Povezava in uporaba z izdelkom Amazon (Amazon Echo)

Z izdelkom Amazon Echo upravljajte zvočnik Soundbar in uživajte v glasbenih storitvah, ki jih zagotavlja Amazon Echo.

Če želite uporabljati pomočnico Amazon Alexa, potrebujete račun Amazon za vzpostavitev povezave z zvočnikom Soundbar prek omrežja.

1. V mobilno napravo namestite aplikacijo **SmartThings** in jo in zaženite.
2. Upoštevajte navodila v aplikaciji, da vnesete račun za pomočnico Alexa, in se prijavite v storitev.

Upravljanje zvočnika Soundbar z glasovnimi ukazi

- Storitev Amazon Echo, ki jo lahko uporabljate z zvočnikom Soundbar, je omejena na glasbo. Do drugih storitev, ki jih omogoča Amazon Echo, denimo novic in vremena, lahko dostopate samo z izdelkom Amazon Echo.



Sprožilec + ukaz + Ime zvočnika

*Za uporabo glasovnih ukazov za Soundbar z imenom »Dnevna soba«

Dejanje	Glasovni ukaz
Nastavitev zelene glasnosti na 5	»Alexa, nastavi glasnost na 5 v dnevni sobi«
Zvišanje glasnosti	»Alexa, povečaj glasnost v dnevni sobi«
Izklop zvoka	»Alexa, izklopi zvok v dnevni sobi«
Poslušanje radijske postaje z imenom KISS FM	»Alexa, predvajaj Kiss FM v dnevni sobi«
Predvajanje naslednje skladbe	»Alexa, naslednja skladba v dnevni sobi«
Ustavitev zvoka	»Alexa, ustavi v dnevni sobi«
Izklop zvoka	»Alexa, izklopi v dnevni sobi«

Uporaba funkcije Tap Sound

S svojo mobilno napravo se dotaknite zvočnika Soundbar, da začnete predvajati zvok vsebine na mobilni napravi prek zvočnika Soundbar.

- Ta funkcija morda ne bo podprta, kar je odvisno od vaše mobilne naprave.
- Ta funkcija je združljiva le z mobilnimi napravami Samsung, ki imajo operacijski sistem Android 8.1 ali novejši.

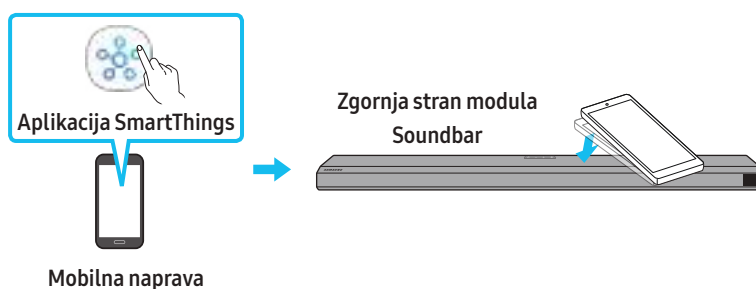

1. Na svoji mobilni napravi vklopite funkcijo **Tap Sound**.
 - Podrobnosti o tem, kako vklopiti funkcijo, so v razdelku »**Nastavitev funkcije Tap Sound**« spodaj.
2. Z mobilno napravo se dotaknite zvočnika Soundbar. Na prikazanem sporočilnem oknu izberite »**Start now**«. Med mobilno napravo in zvočnikom Soundbar se vzpostavi povezava Bluetooth.
3. Predvajajte zvok vsebine na mobilni napravi prek zvočnika Soundbar.
 - Ta funkcija mobilno napravo poveže z zvočnikom Soundbar prek tehnologije Bluetooth, ko zazna vibracije, ki nastanejo ob dotiku naprave z zvočnikom Soundbar.
 - Pazite, da se z mobilno napravo ne dotaknete ostrih robov zvočnika Soundbar. Zvočnik Soundbar ali mobilna naprava se lahko opraska ali poškoduje.
 - Priporočamo, da je mobilna naprava zaščitena z ovitkom. Rahlo se dotaknite širokega območja v zgornjem delu zvočnika Soundbar in pri tem ne uporabite prevelike sile.
 - Za uporabo te funkcije morate aplikacijo **SmartThings** posodobiti na najnovejšo različico. Funkcija morda ne bo podprta, kar je odvisno od različice aplikacije.

Nastavitev funkcije Tap Sound

Z aplikacijo **SmartThings** vklopite funkcijo **Tap View, Tap Sound**.

1. Na mobilni napravi zaženite aplikacijo **SmartThings**.
2. Na zaslonu aplikacije **SmartThings**, prikazane na mobilni napravi, izberite (☰ → ⚙️).
3. »**Tap View, Tap Sound**« nastavite na vklopljeno, da bo funkcija lahko delovala, ko se bo mobilna naprava približala zvočniku Soundbar. Funkcija je vklopljena.

OPOMBA

- Ko je mobilna naprava v načinu varčevanja z energijo, funkcija **Tap Sound** ne deluje.
- Funkcija **Tap Sound** morda ne bo delovala, če bodo v bližini zvočnika Soundbar naprave, ki povzročajo radijske motnje, kot so na primer električne naprave. Zagotovite, da bodo vse naprave, ki lahko povzročajo radijske motnje, postavljene dovolj daleč stran od zvočnika Soundbar.

09 VZPOSTAVLJANJE POVEZAVE PREK FUNKCIJE APPLE AIRPLAY 2

Ta funkcija morda ne bo na voljo v vseh državah.

Vzpostavitev povezave in uporaba z izdelkom Apple

- S funkcijo AirPlay 2 lahko zvočni sistem upravljate z napravo iPhone, iPad, HomePod ali Apple TV.
- Ta Samsung Soundbar podpira AirPlay 2 in zahteva iOS 11.4 ali novejši.

OPOMBA

- Preverite, ali je zvočnik Soundbar povezan z omrežjem Wi-Fi. (Glejte **Metoda 2. Povezava prek omrežja Wi-Fi (brezžično omrežje)**)

10 NAMESTITEV STENSKEGA NOSILCA

Varnostni ukrepi pri nameščanju

- Nameščajte samo na navpične stene.
- Ne nameščajte v prostorih z visoko temperaturo ali vlažnostjo.
- Preverite, ali je stena dovolj močna, da podpira težo izdelka. Če ni, steno ojačajte ali izberite drugo mesto namestitve.
- Kupite in uporabite pritrditvene vijake ali sidra, ki so primerna za vašo steno (mavčna plošča, železna plošča, les itd.). Če je mogoče, podporne vijake pričvrstite v stebre.
- Stenske vijake kupite glede na vrsto in debelino stene, na katero želite namestiti Soundbar.
 - Premer: M5
 - Dolžina: Priporočljivo 35 mm ali več.
- Pred namestitvijo zvočnika Soundbar na steno priključite kable iz enote na zunanje naprave.
- Preden jo namestite, se prepričajte, da je enota izklopljena in brez električnega napajanja. V nasprotnem primeru lahko pride do električnega udara.

Komponente stenskega nosilca

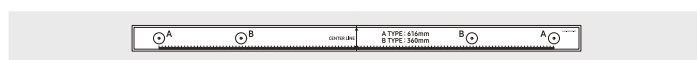

Držalo za stenski nosilec

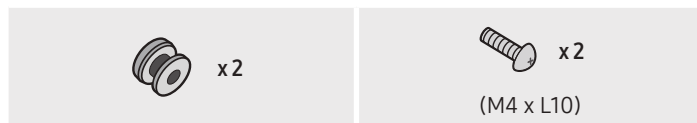

Vijak nosilca

Vijak



Stenski nosilec

1. Stensko vodilo postavite ob površino stene.

- **Vodilo za stensko namestitev** mora biti poravnano.
- Če je televizor nameščen na steni, zvočnik Soundbar namestite vsaj 5 cm pod njim.

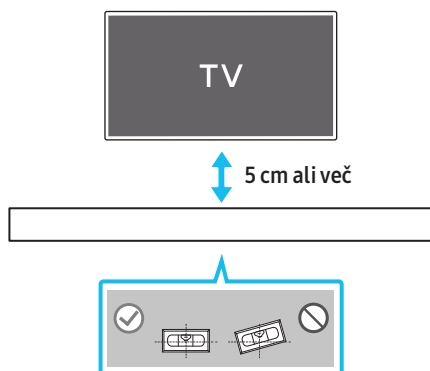

2. Sredinsko črto **vodila za stensko namestitev** poravnajte s sredino televizorja (če zvočnik Soundbar nameščate pod televizor) in **vodilo za stensko namestitev** s trakom prilepite na steno.
 - Če zvočnika ne nameščate pod televizor, **sredinsko črto** postavite na sredino območja namestitve.

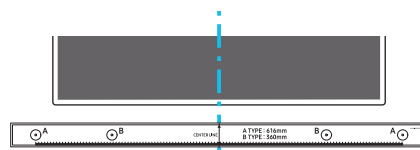

Sredinska črta

3. Skozi sredino slik **TIP A** na vsaki strani vodila potisnite konico pisala ali svinčnika, da označite luknji za podpora vijaka, nato **stensko vodilo** odstranite.

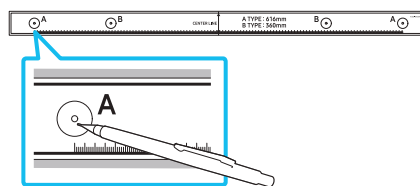

4. S svedom ustrezne velikosti izvrtajte luknjo v steno pri vsaki oznaki.
 - Če oznaki ne ustrežata položajem sornikov, pred vstavljanjem podpornih vijakov v luknjo vstavite ustrezni vijačni ali stenski sidri. Če uporabljate vijačni ali stenski sidri, se prepričajte, da sta luknji, ki jih boste izvrtali, dovolj veliki za sidri, ki ju boste uporabili.
5. Vijak (ni priložen) potisnite skozi **vijak nosilca** in nato oba vijaka čvrsto privijte v luknjo podpornega vijaka.

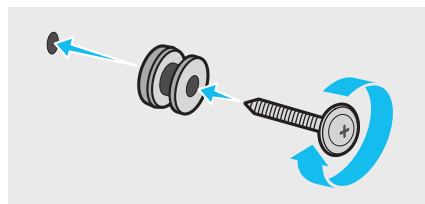

6. **2 stenska nosilca** pravilno usmerite in z **2 vijakoma** namestite na spodnjo stran zvočnika Soundbar.

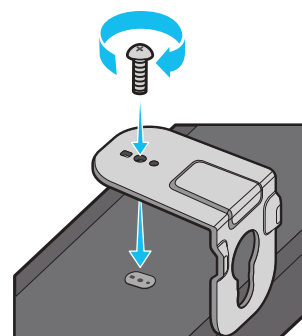

- Pri sestavljanju poskrbite, da bo obešalni del **stenskih nosilcev** za zadnjo stranjo zvočnika Soundbar.

Zadnja stran zvočnika Soundbar



Desni zadnji del zvočnika Soundbar

7. Zvočnik Soundbar namestite s pritrjenima **stenskima nosilcema**, in sicer tako, da **stenska nosilca** obesite na **vijake nosilca** na steni.

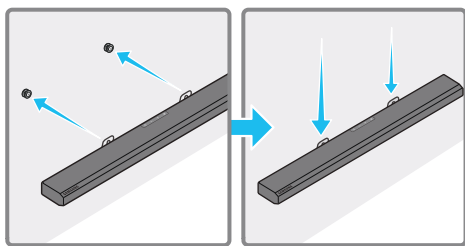

8. Soundbar potisnite navzdol, kot je prikazano spodaj, da **stenska nosilca** varno namestite na **vijake nosilca**.

- **Vijake nosilca** vstavite v široki (spodnji) del **stenskih nosilcev** in nato potisnite **stenska nosilca** navzdol, da **ju** varno namestite na **vijake nosilca**.

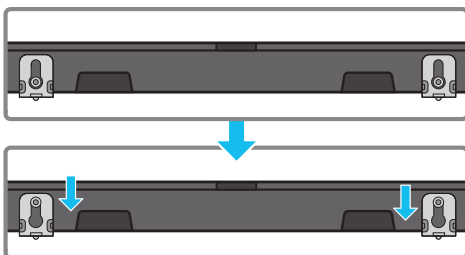

11 NAMEŠČANJE ZVOČNIKA SOUNDBAR NAD STOJALO ZA TELEVIZOR

Komponenta



Gumijasti podstavek

Pri namestitvi na spodnji del zvočnika Soundbar pritrдите **Gumijaste podstavke**, preden ga postavite v položaj nad stojalo za televizor. Poskrbite, da boste **gumijaste podstavke** pritrčili tako, da ne bodo segli zunaj robov stojala za TV. Oglejte si spodnjo sliko.

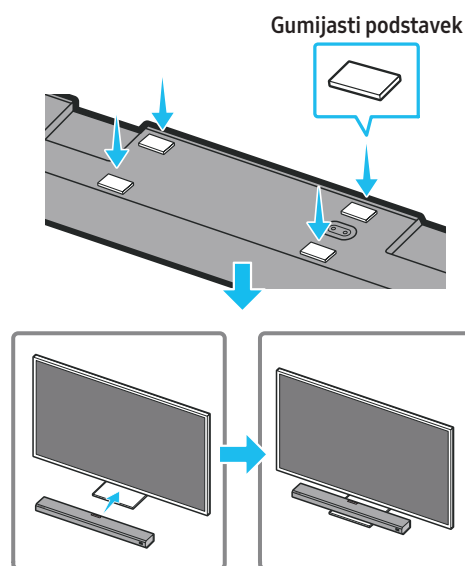

Zvočnik Soundbar postavite na stojalo za televizor.

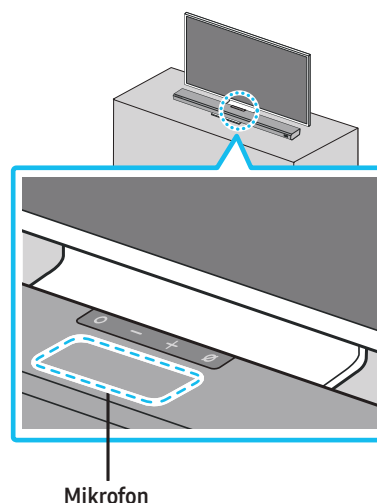

Središče zvočnika Soundbar poravnajte s središčem televizorja, kot prikazuje slika, nato pa zvočnik Soundbar previdno namestite na stojalo za televizor.

Zdaj mikrofona postavite na sprednjo stran stojala, da ne bo moten pri prepoznavanju glasu.

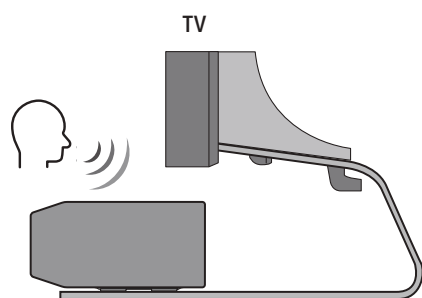

Desni zadnji del zvočnika Soundbar

OPOMBA

- Poskrbite, da boste Soundbar postavili na ravno in stabilno površino.
- Nezdosten odmik od televizorja lahko povzroči težave s prepoznavanjem glasu in zvokom.

12 POSODOBITEV PROGRAMSKE OPREME

Samodejna posodobitev

Ko je zvočnik Soundbar povezan z internetom, se posodobitve programske opreme prikažejo samodejno, tudi ko je zvočnik Soundbar izklopljen.

- Za uporabo funkcije samodejne posodobitve mora biti zvočnik Soundbar povezan z internetom.

Povezava Wi-Fi z zvočnikom Soundbar se prekine, če izklopite napajalni kabel Soundbar ali če prekinete električno napajanje. Če je napajanje izklopljeno, se ob vrnitvi napajanja ali ponovnemu priklopu napajalnega kabla zvočnik Soundbar vklopi in nato znova poveže z internetom.

Posodobitev prek USB

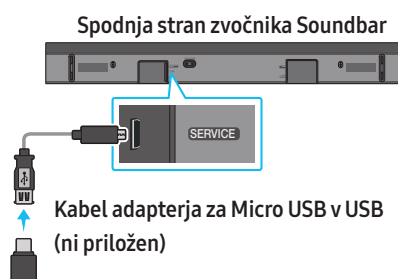

Samsung lahko v prihodnosti ponudi posodobitve za sistemsko programsko opremo zvočnika Soundbar.

Ko je posodobitev na voljo, lahko zvočnik Soundbar posodobite tako, da pogon USB, ki vsebuje vdelano programsko opremo za posodobitev, vstavite v vrata **SERVICE** zvočnika Soundbar.

1. Obiščite Samsungovo spletno mesto (www.samsung.com) → v meniju za podporo strankam poiščite ime modela.
 - Več informacij o posodobitvi je v vodniku za nadgradnjo.
2. Prenesite datoteko za nadgradnjo (vrste USB).
3. Razširite datoteko, da ustvarite mapo z imenom datoteke.
4. Ustvarjeno mapo shranite na nosilec podatkov USB in ga priključite na zvočnik Soundbar.
5. Vključite zvočnik Soundbar. Izdelek bo posodobljen v 3 minutah od prikaza sporočila »UPDATE«.
 - Izdelka med posodabljanjem ne izklopite in ne odstranite nosilca podatkov USB.
 - Če se sporočilo »UPDATE« v prikazanem oknu ne prikaže, izključite napajalni kabel iz zvočnika Soundbar in ga znova priključite.
 - Če je nameščena najnovejša različica, se posodobitev ne izvede.
 - Posodobitev morda ne bo podprta, kar je odvisno od vrste nosilca podatkov USB.

Inicializacija

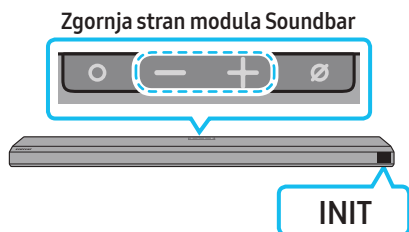

Ko je Soundbar vklopljen, hkrati pritisnite gumba **— + (Glasnost)** na ohišju in ju držite vsaj 5 sekund. Na zaslonu se pojavi napis »INIT« in zvočnik Soundbar je inicializiran.

⚠ POZOR

- S tem inicializirate vse nastavitve zvočnika Soundbar. Ta postopek izvedite le, kadar je treba izvesti inicializacijo.

13 ODPRAVLJANJE TEŽAV

Preden zaprosite za pomoč, preverite spodnje.

Soundbar se ne vklopi

- Preverite, ali je napajalni kabel zvočnika Soundbar pravilno vstavljen v vtičnico.

Soundbar deluje nezanesljivo

- Po tem, ko ste napajalni kabel odstranili, ga ponovno vstavite.
- Izključite napajalni kabel iz zunanje naprave in poskusite znova.
- Če ni signala, se Soundbar samodejno izklopi po določenem času. Vključite napajanje. (Glejte stran 9.)

Če daljinski upravljalnik ne deluje

- Daljinski upravljalnik usmerite naravnost v Soundbar.
- Baterije zamenjajte z novimi.

Soundbar ne predvaja nobenega zvoka

- Glasnost zvočnika Soundbar je prenizka ali izključena. Prilagodite glasnost.
- Ko je priključena katera koli zunanja naprava (STB, naprava Bluetooth, mobilna naprava itd.), prilagodite glasnost zunanje naprave.
- Za zvočni izhod televizorja izberite Soundbar. (Televizor Samsung: Home (🏠) → Settings (⚙) → Zvok → Zvočni izhod → Izberite Soundbar)
- Kabelska povezava z zvočnikom Soundbar ne sme biti ohlapna. Odstranite kabel in ga znova priključite.
- Popolnoma izključite napajalni kabel, nato pa ga znova priključite in vklopite izdelek.
- Inicializirajte izdelek in poskusite znova. (Glejte stran 30.)

Globokotonski zvočnik ne predvaja nobenega zvoka

- Preverite, ali LED-indikator na zadnji strani globokotonskega zvočnika sveti modro. Če indikator utripa modro ali sveti rdeče, znova povežite zvočnik Soundbar in globokotonski zvočnik. (Glejte stran 12.)
- Če je med zvočnikom Soundbar in globokotonskim zvočnikom ovira, lahko pride do težav. Naprave prestavite na območje, kjer ni ovir.
- Če so v bližini druge naprave, ki oddajajo radiofrekvenčne signale, lahko prekinejo povezavo. Zvočnika ne približujte tem napravam.
- Odstranite in znova priključite električni vtič.

Glasnost globokotonskega zvočnika je prenizka.

- Izvirna glasnost vsebine, ki jo predvajate, je morda nizka. Poskusite nastaviti glasnost globokotonskega zvočnika. (Glejte stran 10.)
- Globokotonski zvočnik premaknite bližje k sebi.

Če televizor ni povezan prek možnosti HDMI TO TV (eARC/ARC)

- Preverite, ali je kabel HDMI pravilno priključen na priključek ARC. (Glejte stran 15.)
- Povezava morda ni mogoča zaradi povezane zunanje naprave (set-top box, igralna naprava itd.). Soundbar priključite neposredno.
- Na televizorju morda ni aktiviran HDMI-CEC. Na meniju televizorja vklopite CEC. (Televizor Samsung: Domov (🏠) → Nastavitve (⚙️) → Splošno → Upravitelj zunanjih naprav → Anynet+ (HDMI-CEC) VKLOPLJENO)
- Če želite povezavo vzpostaviti s funkcijo eARC, mora biti možnost »eARC« v meniju televizorja vklopljena. (Televizor Samsung: Začetek (🏠) → Nastavitve (⚙️) → Zvok → Nastavitve za strokovnjake → Način HDMI-eARC (Samodejno))

Ob priključitvi na televizor v načinu HDMI TO TV (eARC/ARC) ni zvočnega vhoda.

- Vaša naprava ne more predvajati vhodnega signala. Zvočni izhod televizorja spremenite na PCM ali Dolby Digital. (Za televizor Samsung: Začetek (🏠) → Nastavitve (⚙️) → Zvok → Nastavitve za strokovnjake → Oblika zapisa digitalnega zvočnega izhoda)

Soundbar ne vzpostavi povezave prek Bluetootha

- Ko priključite novo napravo, za vzpostavitev povezave preklopite na »BT PAIRING«. (Na daljinskem upravljalniku pritisnite gumb **PAIR** ali pritisnite gumb **⊗ (Vklop/izklop mikrofona)** na ohišju in ga držite vsaj 5 sekund.)
- če je zvočnik Soundbar povezan z drugo napravo, za zamenjavo naprave najprej prekinite povezavo z obstoječo napravo.
- Ponovno ga povežite po tem, ko ste odstranili seznam zvočnikov Bluetooth iz naprave, ki jo želite povezati. (Televizor Samsung: Domov (🏠) → Nastavitve (⚙️) → Zvok → Predvajanje zvoka → Seznam zvočnikov Bluetooth)
- Samodejna povezava s televizorjem je morda onemogočena. Ko je Soundbar v načinu »BT READY«, na daljinskem upravljalniku zvočnika Soundbar pritisnite gumb **Levo** in ga držite 5 sekund, da izberete **ON-TV CONNECT**. Če se prikaže **OFF-TV CONNECT**, znova pritisnite gumb **Levo** in ga držite 5 sekund, da izberete drugo možnost.
- Odstranite in znova priključite električni vtič ter poskusite znova.
- Inicializirajte izdelek in poskusite znova. (Glejte stran 30.)

Pri povezavi prek Bluetootha pride do izpada zvoka

- Nekatere naprave, na primer mikrovalovna pečica, brezžični usmerjevalniki ipd., lahko povzročijo radijske motnje, če so preblizu zvočnika Soundbar.
- Če napravo, povezano prek Bluetootha premaknete predaleč od zvočnika Soundbar, lahko pride do prekinitve zvoka. Napravo premaknite bližje zvočniku Soundbar.
- Če je del vašega telesa v stiku s sprejemno/oddajno enoto Bluetooth ali je izdelek nameščen na kovinskem pohištju, lahko pride do prekinitve zvoka. Preverite okolje in pogoje namestitve.

Povezave prek omrežja Wi-Fi ni mogoče vzpostaviti

- Preverite, ali je vaš brezžični usmerjevalnik vklopljen.
- Izklopite in znova vklopite usmerjevalnik ter poskusite znova.
- Soundbar ne vzpostavi povezave, če je brezžični signal prešibek. Poskušajte usmerjevalnik premakniti bližje zvočniku Soundbar ali po možnosti odstraniti morebitne ovire med njim in zvočnikom Soundbar.
- Če imate nov brezžični usmerjevalnik, morate znova konfigurirati nastavitve omrežja v zvočniku.

Soundbar se ne izklopi samodejno s televizorjem

- Ko med gledanjem televizije izključite Soundbar, onemogočite sinhronizacijo napajanja s televizorjem. Najprej izklopite televizor.

Funkcija AVA ni na voljo v naslednjih primerih.

- Funkcija AVA ne bo na voljo pri uporabi funkcije Q-symphony.
- Funkcija AVA ne bo na voljo, ko je mikrofoni izklopljeni.

14 LICENCA



Dolby, Dolby Atmos, and the double-D symbol are registered trademarks of Dolby Laboratories Licensing Corporation. Manufactured under license from Dolby Laboratories. Confidential unpublished works. Copyright © 2012-2020 Dolby Laboratories. All rights reserved.



For DTS patents, see <http://patents.dts.com>. Manufactured under license from DTS, Inc. (for companies headquartered in the U.S./Japan/Taiwan) or under license from DTS Licensing Limited (for all other companies). DTS, DTS:X Pro, DTS:X, and the DTS:X logo are registered trademarks or trademarks of DTS, Inc. in the United States and other countries. © 2020 DTS, Inc. ALL RIGHTS RESERVED.



The terms HDMI and HDMI High-Definition Multimedia Interface, and the HDMI Logo are trademarks or registered trademarks of HDMI Licensing Administrator, Inc. in the United States and other countries.



- Za več informacij o storitvi Spotify Connect obiščite www.spotify.com/connect
 - Za programsko opremo Spotify veljajo licence tretjih oseb, ki si jih lahko ogledate tukaj: <https://www.spotify.com/connect/third-party-licenses>.
-



- Apple, AirPlay, iPhone, iPad, HomePod, and Apple TV are trademarks of Apple Inc., registered in the U.S. and other countries.
 - Use of the Works with Apple badge means that an accessory has been designed to work specifically with the technology identified in the badge and has been certified by the developer to meet Apple performance standards.
-

15 OBVESTILO O ODPRTOKODNI LICENCI

Če želite poslati poizvedbe in zahteve glede odprtokodnih virov, se obrnite na Samsung Open Source (<http://opensource.samsung.com>)

16 POMEMBNE OPOMBE O STORITVI

- Slike in risbe v tem uporabniškem priročniku so zgolj ilustrativne in se lahko razlikujejo od dejanskega videza izdelka.
- Administrativni stroški se zaračunajo, če
 - (a) vas na vašo zahtevo obišče tehnik in izdelek ni okvarjen (npr. če niste prebrali uporabniškega priročnika);
 - (b) izdelek prinesete v servisni center in ni okvarjen (npr. če niste prebrali uporabniškega priročnika).
- O administrativnih stroških boste obveščeni pred obiskom tehnika.

17 TEHNIČNI PODATKI IN NAVODILA

Specifikacije

Ime modela	HW-Q800A / HW-Q810A
Teža	3,6 kg
Mere (Š x V x G)	980,0 x 60,0 x 115,0 mm
Razpon temperature med delovanjem	od +5 °C do +35 °C
Razpon vlažnosti med delovanjem	10–75 %
OJAČEVALNIK Nazivna izhodna moč	((30 W x 4) + (20 W x 2) + 10 W) + 160 W
Podprte oblike zapisa za predvajanje	Dolby 5.1ch/Dolby Digital Plus/Dolby TRUE HD/Dolby ATMOS DTS 5.1ch/DTS HD/DTS-HD Master Audio/DTS:X/LPCM 8Ch
IZHODNA MOČ BREZŽIČNE NAPRAVE Največja oddajna moč vmesnika Wi-Fi	100 mW pri 2,4–2,4835 GHz, 200 mW pri 5,15–5,25 GHz, 100 mW pri 5,25–5,35 GHz in 5,47–5,725 GHz
IZHODNA MOČ BREZŽIČNE NAPRAVE Največja oddajna moč vmesnika BT	100 mW pri 2,4–2,4835 GHz
IZHODNA MOČ BREZŽIČNE NAPRAVE Največja oddajna moč naprav kratkega dosega	25mW pri 5,775GHz–5,875GHz

Ime globokotonskega zvočnika	PS-WA85B
Teža	9,8 kg
Mere (Š x V x G)	210,0 x 403,0 x 403,0 mm
OJAČEVALNIK Nazivna izhodna moč	160 W
IZHODNA MOČ BREZŽIČNE NAPRAVE Največja oddajna moč naprav kratkega dosega	25mW pri 5,775GHz–5,875GHz

OPOMBA

- Samsung Electronics Co., Ltd si pridržuje pravico do spreminjanja tehničnih podatkov brez obvestila.
- Teža in mere so približne.

Varnostni ukrep: Soundbar se bo samodejno znova zagnal, če vklopite/izklopite Wi-Fi.

Skupna poraba v stanju pripravljenosti (W)	5,5 W
Wi-Fi Način izklopa vrat	Na spodnji plošči zvočnika Soundbar pritisnite gumb ID SET in ga pridržite 30 sekund, da vklopite ali izklopite Wi-Fi.
Bluetooth Način izklopa vrat	Na spodnji plošči zvočnika Soundbar pritisnite gumb NETWORK in ga pridržite 30 sekund, da vklopite ali izklopite Bluetooth.

- Samsung s tem izjavlja, da ta radijska oprema izpolnjuje zahteve Direktive 2014/53/EU in ustrezne zakonske zahteve v Združenem kraljestvu. Celotno besedilo izjave o skladnosti je na voljo na tem spletnem mestu: <http://www.samsung.com>, kjer obiščite razdelek za podporo in vnesite ime modela. To opremo je dovoljeno uporabljati v državah EU in v Združenem kraljestvu. Funkcijo 5 GHz omrežja WLAN (Wi-Fi ali naprave kratkega dosega) te opreme je dovoljeno uporabljati samo v zaprtih prostorih.



[Ustrezno odstranjevanje baterij v tem izdelku]

(velja za države z ločenimi sistemi zbiranja)

Ta oznaka na bateriji, v navodilih ali na embalaži pomeni, da baterij v tem izdelku ob izteku njihove življenjske dobe ni dovoljeno odstraniti skupaj z ostalimi gospodinjskimi odpadki. Oznake za kemijske elemente Hg, Cd ali Pb pomenijo, da baterija vsebuje živo srebro, kadmij ali svinec v količinah, ki presegajo referenčne nivoje v direktivi ES 2006/66.

Če baterije niso ustrezno odstranjene, lahko tovrstne snovi škodujejo zdravju ljudi oziroma okolju.

Da bi zaščitili naravne vire in vzpodbujali ponovno uporabo materialov, baterije ločite od ostalih odpadkov in jih oddajte na predvidenih lokalnih zbirnih reciklažnih mestih.



**Pravilno odstranjevanje tega izdelka
(odpadna električna in elektronska oprema)**

(velja za države z ločenimi sistemi zbiranja)

Oznaka na izdelku, dodatni opremi ali dokumentaciji pomeni, da izdelka in njegove elektronske dodatne opreme (npr. električnega polnilnika, slušalk, kabla USB) ob koncu življenjske dobe ni dovoljeno odvreči med gospodinjske odpadke. Te izdelke ločite od drugih vrst odpadkov in jih odgovorno predajte v recikliranje ter tako spodbudite trajnostno vnovično uporabo materialnih virov. Tako boste preprečili morebitno tveganje za okolje ali zdravje ljudi zaradi nenadzorovanega odstranjevanja odpadkov.

Uporabniki v gospodinjstvih naj se za podrobnosti o tem, kam in kako lahko te izdelke predajo v okolju prijazno recikliranje, obrnejo na trgovino, kjer so izdelek kupili, ali na krajevni upravni organ.

Poslovni uporabniki naj se obrnejo na dobavitelja in preverijo pogoje kupne pogodbe. Tega izdelka in njegove elektronske dodatne opreme pri odstranjevanju ni dovoljeno mešati z drugimi gospodarskimi odpadki.

Za informacije o Samsungovih okoljskih zavezah in regulatornih obveznostih v zvezi z izdelki, kot so REACH, OEE0 in baterije, obiščite:

www.samsung.com/uk/aboutsamsung/sustainability/environment/our-commitment/data/

UREDBA KOMISIJE (EU) 2019/1782

Zahteve glede okoljsko primerne zasnove napajalnikov:

www.samsung.com/global/ecodesign_component







INFORMACIÓN DE SEGURIDAD

ADVERTENCIAS DE SEGURIDAD

PARA REDUCIR EL RIESGO DE DESCARGA ELÉCTRICA, ABSTÉNGASE DE RETIRAR LA CARCASA (O LA PARTE POSTERIOR).

EN EL INTERIOR NO HAY NINGUNA PIEZA QUE PUEDA REPARAR EL USUARIO. REMITA LAS TAREAS DE REPARACIÓN A PERSONAL CUALIFICADO.

Consulte la siguiente tabla para obtener una explicación de los símbolos que pueden aparecer en su producto Samsung.

PRECAUCIÓN	
PELIGRO DE DESCARGA ELÉCTRICA. NO ABRIR.	
	Este símbolo indica la presencia de alto voltaje en el interior. Es peligroso entrar en contacto con cualquier pieza interior de este producto.
	Este símbolo indica que con este producto se incluye documentación importante correspondiente al funcionamiento y mantenimiento.
	Producto de Clase II: Este símbolo indica que no se requiere una conexión de seguridad de puesta a tierra (toma de tierra). Si este símbolo no está presente en un producto con cable de alimentación, el producto DEBE tener una conexión fiable a tierra.
	Tensión de CA: La tensión nominal marcada con este símbolo es tensión CA.
	Tensión de CC: La tensión nominal marcada con este símbolo es tensión de CC.
	Precaución. Consulte las instrucciones de uso: Este símbolo informa de que se debe consultar el manual del usuario para obtener más información relativa a la seguridad.

ADVERTENCIA

- Para reducir el riesgo de incendio o descarga eléctrica, no exponga este electrodoméstico a la lluvia o a la humedad.

PRECAUCIÓN

- PARA EVITAR DESCARGAS ELÉCTRICAS, ENCHUFE POR COMPLETO EL CABLE DE ALIMENTACIÓN EN LA TOMA DE PARED.
- Este aparato deberá estar siempre conectado a una toma de CA con una conexión a tierra de protección.
- Para desconectar el aparato de la toma de corriente, hay que tirar del enchufe de la toma de pared, por lo que este se debe poder manejar cómodamente.
- No exponga el aparato a goteos ni salpicaduras. Absténgase de depositar objetos llenos de líquidos (como, por ejemplo, jarrones) sobre el aparato.
- Para apagar el aparato completamente deberá tirar del enchufe de la toma de pared. Por lo tanto, se debe poder acceder al cable de alimentación de forma cómoda y sencilla.

PRECAUCIONES

1. Compruebe que la fuente de alimentación CA de su domicilio cumple las especificaciones eléctricas indicadas en la etiqueta adhesiva situada en la parte inferior del producto. Instale el producto horizontalmente en una base adecuada (mueble), con suficiente espacio alrededor para su ventilación (entre 7 y 10 centímetros). Asegúrese de que las ranuras de ventilación no queden tapadas. No coloque la unidad encima de amplificadores o de otros aparatos que puedan calentarse. Esta unidad se ha diseñado para un uso continuado.
Si desea apagar completamente la unidad, desconecte el cable de CA de la toma de la pared. Desenchufe la unidad si no piensa usarla durante un intervalo de tiempo prolongado.
2. Durante las tormentas eléctricas, desconecte el cable de CA de la toma de la pared. Los picos de tensión causados por los rayos podrían dañar la unidad.
3. No exponga el producto a la luz directa del sol ni a otras fuentes de calor. Eso podría causar sobrecalentamiento y problemas de funcionamiento de la unidad.
4. Proteja el producto de la humedad (por ejemplo, jarrones) y del calor excesivos (por ejemplo, de una chimenea), o de los aparatos que creen campos eléctricos o magnéticos potentes. Desconecte el cable de alimentación de la toma de CA de la pared si la unidad presenta problemas de funcionamiento. El producto no se ha diseñado para uso industrial. Es solo para uso personal. Puede producirse condensación si el producto se ha almacenado a baja temperatura. Si se transporta la unidad durante el invierno, espere 2 horas aproximadamente hasta que la unidad haya alcanzado la temperatura ambiente antes de usarla.
5. La batería utilizada con este producto contiene productos químicos que son dañinos para el medioambiente. No deseche la batería en la basura doméstica general. No exponga la batería a un calor excesivo, a la luz directa del sol ni al fuego. Absténgase de desmontar la batería, así como de provocarle cortocircuitos o sobrecalentamientos.
PRECAUCIÓN: Existe riesgo de explosión si la batería se reemplaza incorrectamente. Reemplace la batería solo por una igual o de especificaciones equivalentes.

CONTENIDO

01	Comprobación de los componentes	6
02	Visión general del producto	7
	Panel delantero y panel superior de la Soundbar	7
	Panel inferior de la Soundbar	7
03	Uso del mando a distancia de la Soundbar	9
	Cómo colocar las pilas antes de utilizar el mando a distancia (pilas AA X 2)	9
	Cómo usar el mando a distancia	9
	Amplificador de Voz Activo (AVA)	10
	Uso de los botones ocultos (botones con más de una función)	10
	Especificaciones de salida para los diferentes modos de efectos de sonido	11
	Ajuste del volumen de la Soundbar con el mando a distancia del televisor	11
04	Conexión de la Soundbar	12
	Conexión de la alimentación y las unidades	12
	– Conexión manual del subwoofer	12
	– Indicadores LED de la parte trasera del subwoofer	13
	Conexión de un SWA-9500S (se vende por separado) a su Soundbar	14
05	Uso de una conexión por cable al televisor	15
	Método 1. Conexión por HDMI	15
	– Conexión del televisor compatible con HDMI ARC (Canal de retorno de audio)	15
	Método 2. Conexión con un cable óptico	16
06	Uso de una conexión inalámbrica al televisor	17
	Método 1. Conexión a través de Bluetooth	17
	Método 2. Conexión por Wi-Fi	18
07	Conexión de un dispositivo externo	19
	Método 1. Conexión mediante un cable HDMI (que permita la decodificación y reproducción de Dolby Atmos)	19
	Método 2. Conexión con un cable óptico	20
08	Conexión de un dispositivo móvil	21
	Método 1. Conexión a través de Bluetooth	21
	Método 2. Conexión a través de Wi-Fi (red inalámbrica)	22
	Primeros pasos con Amazon Alexa (Alexa integrada)	23
	Primeros pasos con Alexa en un producto de Amazon (funciona con Alexa)	24
	Uso de la función Tap Sound	25
09	Conexión a Apple AirPlay 2	26
	Conexión y uso con un producto de Apple	26
10	Instalación del equipo de montaje en pared	27
	Precauciones de instalación	27
	Componentes del montaje en pared	27

11	Instalación de la barra de sonido encima de un soporte de televisor	28
	Componente	28
12	Actualización del software	29
	Actualización automática	29
	Actualización por USB	29
	Inicialización	30
13	Solución de problemas	30
14	Licencia	32
15	Aviso sobre licencias de código abierto	32
16	Notas importantes sobre el servicio técnico	32
17	Especificaciones y guía	33
	Especificaciones	33

01 COMPROBACIÓN DE LOS COMPONENTES





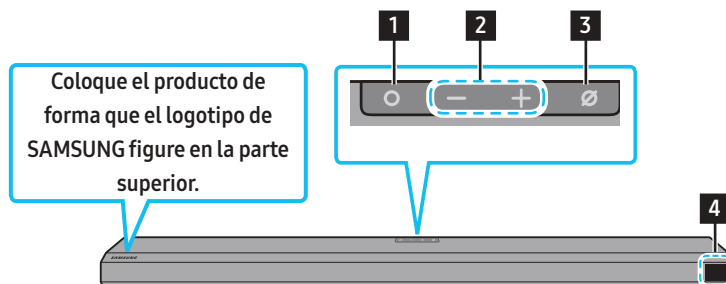

- Para obtener más información sobre la fuente de alimentación y el consumo de energía, consulte la etiqueta pegada al producto. (Etiqueta: Parte inferior de la unidad principal de la Soundbar)
- Si desea adquirir componentes adicionales o cables opcionales, póngase en contacto con un centro de servicio técnico de Samsung o con el centro de atención al cliente de Samsung.
- Para más información sobre el montaje en la pared o la pata de goma, consulte las páginas 27~29.
- El diseño, las especificaciones y la pantalla de la aplicación pueden cambiar sin previo aviso.
- El aspecto de los accesorios puede diferir ligeramente de las ilustraciones anteriores.

02 VISIÓN GENERAL DEL PRODUCTO

Panel delantero y panel superior de la Soundbar



1	Botón  (Multifunción) <ul style="list-style-type: none">• En el modo de espera, pulse el botón  (Multifunción) para encender la Soundbar.• Pulse el botón  (Multifunción) para cambiar la fuente de entrada.
2	Botón  + (Volumen) <p>Ajusta el volumen.</p>
3	Botón  (Micrófono encendido/apagado) <p>Pulse el botón para encender o apagar el micrófono.</p>
4	Pantalla <p>Muestra el estado y el modo actual del producto. D.IN → HDMI → Wi-Fi → BT</p>

- Cuando enchufe el cable de CA, el botón de encendido comenzará a funcionar en un plazo de 4 a 6 segundos.
- Cuando encienda esta unidad, habrá un retraso de 4 a 5 segundos antes de que emita sonido.
- Si se escucha sonido tanto del televisor como de la Soundbar, vaya al menú **Configuración** del audio del televisor y cambie el altavoz del televisor a **External Speaker**.

Panel inferior de la Soundbar

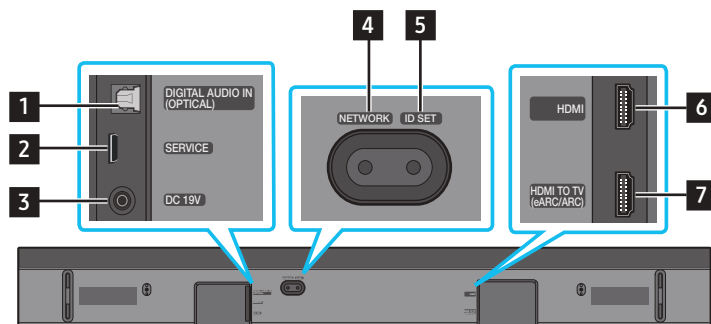

1	DIGITAL AUDIO IN (OPTICAL) <p>Conéctese a la salida digital (óptica) de un dispositivo externo. (Consulte la página 20)</p>
2	SERVICE <p>Conecte un dispositivo de almacenamiento USB para actualizar el software del producto.</p>
3	DC 19V (Entrada de la fuente de alimentación) <p>Conecte el adaptador de CA/CC. (Consulte la página 12)</p>
4	NETWORK <p>Pulse aquí para conectar el producto a una red inalámbrica (Wi-Fi) a través de la aplicación SmartThings.</p>
5	ID SET <p>Pulse aquí para conectar de forma inalámbrica la Soundbar a unos altavoces traseros y a un subwoofer. (Los altavoces traseros se venden por separado).</p>

6	HDMI
Introduce las señales de vídeo y audio digital simultáneamente mediante un cable HDMI. Conéctese a la salida HDMI de un dispositivo externo. (Consulte la página 19)	
7	HDMI TO TV (eARC/ARC)
Conéctese a la toma HDMI de un televisor. (Consulte la página 15)	

- Al desconectar el cable de alimentación del adaptador de alimentación CA/CC de una toma de pared, tire del enchufe.
No tire del cable.
- No conecte esta unidad u otros componentes a una toma de CA hasta que se hayan completado todas las conexiones entre los componentes.

03 USO DEL MANDO A DISTANCIA DE LA SOUNDBAR





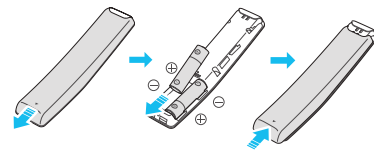

Cómo colocar las pilas antes de utilizar el mando a distancia (pilas AA X 2)

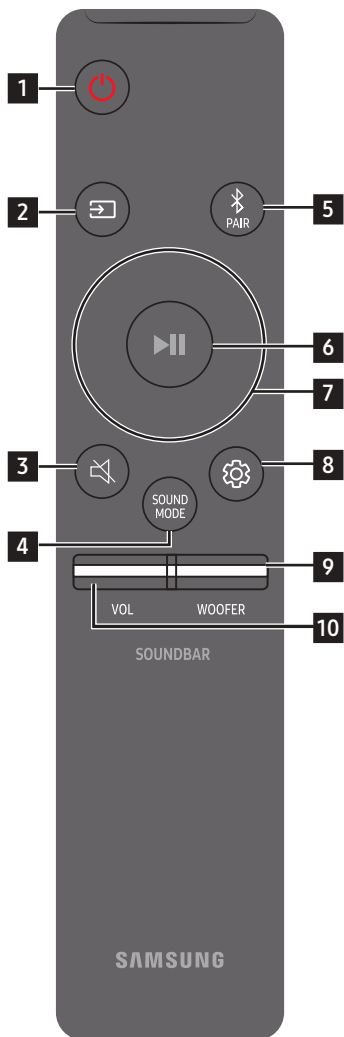





Deslice la cubierta posterior en la dirección de la flecha hasta extraerla por completo. Inserte 2 pilas AA (1,5V) orientadas de manera que su polaridad sea correcta. Vuelva a deslizar la cubierta de las pilas en su posición.

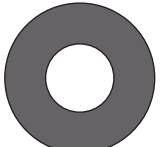

Cómo usar el mando a distancia

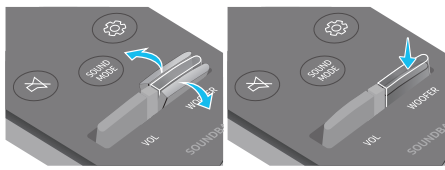

1	 Encendido/apagado	<p>Enciende y apaga la Soundbar.</p> <ul style="list-style-type: none"> • Función de apagado automático La unidad se apagará automáticamente en las siguientes situaciones: <ul style="list-style-type: none"> • En el modo D.IN / HDMI / Wi-Fi / BT si no hay señal de audio durante 18 minutos.
2	 Fuente	<p>Pulse para seleccionar una fuente conectada a la Soundbar.</p>
3	 Silenciar	<p>Pulse el botón  (Silenciar) para silenciar el sonido. Púlselo de nuevo para volver a activar el sonido.</p>
4	 SOUND MODE	<p>Es posible establecer el modo de sonido deseado mediante la selección de STANDARD, SURROUND, GAME PRO o ADAPTIVE SOUND.</p> <ul style="list-style-type: none"> • STANDARD Produce el sonido original. • SURROUND Proporciona un campo de sonido más amplio que el estándar. • GAME PRO Proporciona sonido estereoscópico para sumergirse en la acción mientras se juega. • ADAPTIVE SOUND Analiza el contenido en tiempo real y proporciona automáticamente el campo de sonido óptimo en función de las características del contenido.
5	 Bluetooth PAIR	<p>Cambia la Soundbar al modo de emparejamiento Bluetooth. Pulse el botón y espere a que aparezca la pantalla "BT PAIRING" para conectar con un nuevo dispositivo Bluetooth.</p>
6	 Play / Pause	<p>También puede reproducir o hacer una pausa en la música pulsando el botón.</p>

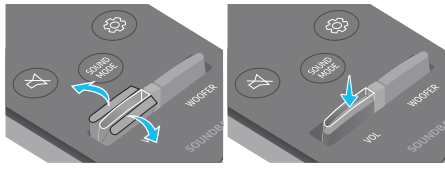
<p>7</p>	 <p>Arriba/Abajo/ Izquierda/Derecha</p>	 <p>Pulse en las zonas indicadas para seleccionar arriba/abajo/izquierda/derecha.</p> <p>Pulse arriba/abajo/izquierda/derecha en el botón para seleccionar o ajustar funciones.</p> <ul style="list-style-type: none"> • Saltar música Pulse el botón Derecha para seleccionar el siguiente archivo de música. Pulse el botón Izquierda para seleccionar el archivo de música anterior. • ID SET Utilice esta opción cuando el subwoofer o los altavoces Surround no estén conectados o se deban reconectar. Cuando no esté conectada la alimentación, mantenga pulsado el botón Arriba durante 5 segundos para realizar ID SET. (Consulte la página 13).
<p>8</p>	 <p>Control de sonido</p>	<p>Al pulsar este botón, se mostrarán secuencialmente elementos de configuración tales como AVA, TREBLE, BASS, SYNC, CENTER LEVEL, FRONT TOP LEVEL, y VIRTUAL ON/OFF. El elemento deseado se puede ajustar con los botones Arriba/Abajo.</p> <ul style="list-style-type: none"> • Para controlar el volumen de agudos o graves, seleccione TREBLE o BASS en Ajustes de sonido y, a continuación, ajuste el volumen entre -6 y +6 utilizando los botones Arriba/Abajo. • Mantenga pulsado el botón  (Control de sonido) durante unos 5 segundos para ajustar el sonido para cada banda de frecuencia. Puede seleccionar 150 Hz, 300 Hz, 600 Hz, 1,2 kHz, 2,5k Hz, 5 kHz y 10 kHz mediante los botones Izquierda/ Derecha y cada opción se puede ajustar entre -6 y +6 mediante los botones Arriba/Abajo. (Asegúrese de que el modo de sonido esté configurado como "STANDARD"). • Para controlar el volumen de cada altavoz, seleccione CENTER LEVEL o FRONT TOP LEVEL en Ajustes de sonido; después, puede ajustar el volumen entre -6 y +6 mediante los botones Arriba/Abajo. • Si el vídeo del televisor y el audio de la Soundbar no están sincronizados, seleccione SYNC en Control de sonido y, a continuación, establezca la demora de audio entre 0 y 300 milisegundos utilizando los botones Arriba/Abajo. • SYNC solo es compatible con algunas funciones. • Si los altavoces Surround están conectados, seleccione REAR LEVEL o REAR TOP LEVEL y, a continuación, utilice los botones Arriba/Abajo para ajustar el volumen entre -6 y +6. • La función de altavoz VIRTUAL se puede establecer como ON/OFF mediante los botones Arriba/Abajo.
<p>9</p>	 <p>NIVEL DE WOOFER (BASS)</p>	 <p>Pulse el botón Arriba o Abajo para ajustar el nivel de woofer (graves) hasta -12 o entre -6 y +6. Para establecer el nivel de volumen del woofer (graves) a 0 (valor predeterminado), pulse el botón.</p>
<p>10</p>	 <p>VOLUMEN</p>	 <p>Pulse el botón hacia arriba o hacia abajo para ajustar el volumen.</p> <ul style="list-style-type: none"> • Silenciar Pulse el botón VOL para silenciar el sonido. Púlselo de nuevo para volver a activar el sonido.

Amplificador de Voz Activo (AVA)

- Analiza el ruido externo en tiempo real mientras la Soundbar reproduce sonido, para que el audio de voz se pueda oír siempre con claridad.
- No se guardan datos durante el análisis.

Uso de los botones ocultos (botones con más de una función)

Botón oculto		Página de referencia
Botón del mando a distancia	Función	
WOOFER (Arriba)	Mando a distancia del TV activado/desactivado (modo en espera)	página 11
Arriba	ID SET	página 13
 (Control de sonido)	Ecuador 7 bandas	página 10

Especificaciones de salida para los diferentes modos de efectos de sonido

Efecto	Entrada	Salida	
		Solo con subwoofer	Con subwoofer y kit de altavoces traseros inalámbricos
STANDARD	Canal 2.0	Canal 2.1	Canal 2.1
	Canal 5.1	Canal 3.1	Canal 5.1
SURROUND	Canal 2.0	Canal 3.1.2	Canal 5.1.4
	Canal 5.1	Canal 3.1.2	Canal 5.1.4
GAME PRO	Canal 2.0	Canal 3.1.2	Canal 5.1.4
	Canal 5.1	Canal 3.1.2	Canal 5.1.4
ADAPTIVE SOUND	Canal 2.0	Canal 3.1.2	Canal 5.1.4
	Canal 5.1	Canal 3.1.2	Canal 5.1.4

- Cuando la fuente de entrada es Dolby Atmos®, DTS:X, la configuración de solo subwoofer proporciona audio de 3.1.2 canales, mientras que la configuración del kit de subwoofer y altavoces traseros inalámbricos proporciona audio de 5.1.4 canales.
- El kit de altavoces traseros inalámbricos Samsung se puede adquirir por separado. Para adquirir dicho kit o el subwoofer, póngase en contacto con el distribuidor que le vendió la Soundbar.
- Los altavoces Surround no producirán sonido para la salida de 2 canales mientras esté en uso el modo **STANDARD**. Para activar el sonido de los altavoces Surround, cambie el modo de efectos a **SURROUND**.

Ajuste del volumen de la Soundbar con el mando a distancia del televisor







Ajuste el volumen de la Soundbar con el mando a distancia del televisor.

- Esta función solo se puede utilizar con mandos a distancia de infrarrojos. No se admiten los mandos a distancia Bluetooth (mandos a distancia que requieren emparejamiento).
- Ponga el altavoz del televisor en **External Speaker** para usar esta función.
- Fabricantes que admiten esta función:
VIZIO, LG, Sony, Sharp, PHILIPS, PANASONIC, TOSHIBA, Hisense y RCA

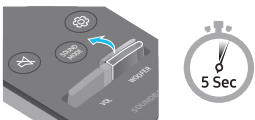
1. Apague la Soundbar.

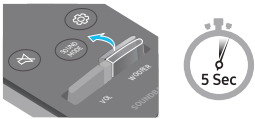
2. Mantenga pulsado el botón **WOOFER** durante 5 segundos.

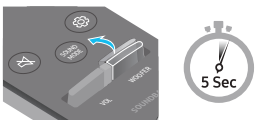
Cada vez que pulse el botón **WOOFER** y lo mantenga pulsado durante 5 segundos, el modo cambiará en el siguiente orden: "**OFF-TV REMOTE**" (modo predeterminado), "**SAMSUNG-TV REMOTE**", "**ALL-TV REMOTE**".

Botón del mando a distancia	Pantalla	Estado
	(Modo predeterminado) OFF-TV REMOTE 	Desactiva el mando a distancia del televisor.
	SAMSUNG-TV REMOTE 	Activa el mando a distancia de infrarrojos de un televisor Samsung.
	ALL-TV REMOTE 	Activa el mando a distancia de infrarrojos de un televisor de terceros.

04 CONEXIÓN DE LA SOUNDBAR

Conexión de la alimentación y las unidades

Use los componentes de alimentación para conectar el subwoofer y la Soundbar a una toma de corriente en el siguiente orden:

- Para obtener más información sobre los requisitos de alimentación eléctrica y el consumo de energía, consulte la etiqueta pegada al producto. (Etiqueta: Parte inferior de la unidad principal de la Soundbar)
1. Conecte el cable de alimentación al subwoofer.

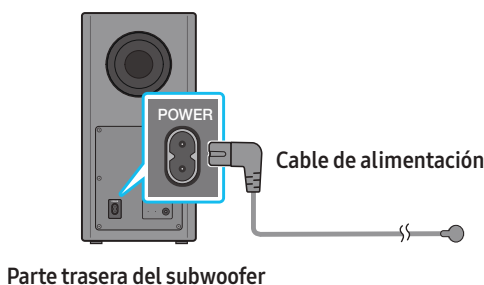

2. Primero conecte el cable de alimentación al adaptador de CA/CC. Conecte el adaptador de CA/CC (con el cable de alimentación) a la Soundbar.

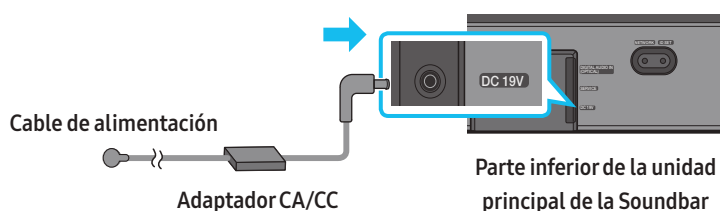

3. Conecte la alimentación a la Soundbar y al subwoofer. El subwoofer se conecta automáticamente cuando se enciende la Soundbar.

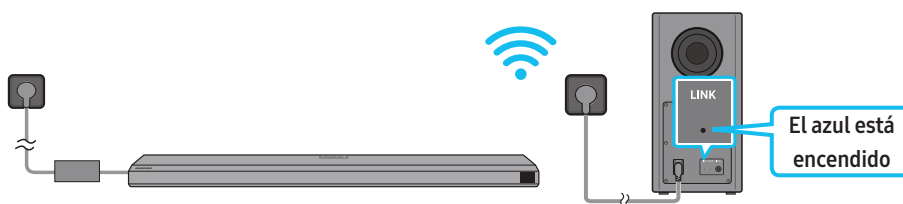

NOTA

- Conecte la alimentación del subwoofer antes de conectarlo a la Soundbar. El subwoofer se conectará automáticamente al encender la Soundbar.
- Si desenchufa y vuelve a conectar el cable de alimentación con el producto encendido, la Soundbar se enciende automáticamente.
- Asegúrese de colocar el adaptador CA/CC en una mesa plana o en el suelo. Si coloca el adaptador CA/CC colgado con la entrada del cable de CA orientada hacia arriba, podrían introducirse en el adaptador agua u otras sustancias externas y causar problemas de funcionamiento del adaptador.

Conexión manual del subwoofer

Antes de realizar el procedimiento de conexión manual que se indica a continuación:

- Compruebe que los cables de alimentación de la Soundbar y el subwoofer estén conectados correctamente.
- Asegúrese de que la Soundbar esté apagada.

1. Apague la unidad principal de la Soundbar.

2. Mantenga pulsada la tecla **ID SET** situada en la parte trasera del subwoofer durante al menos 5 segundos.

- El indicador rojo de la parte trasera del subwoofer se apaga y el azul parpadea.

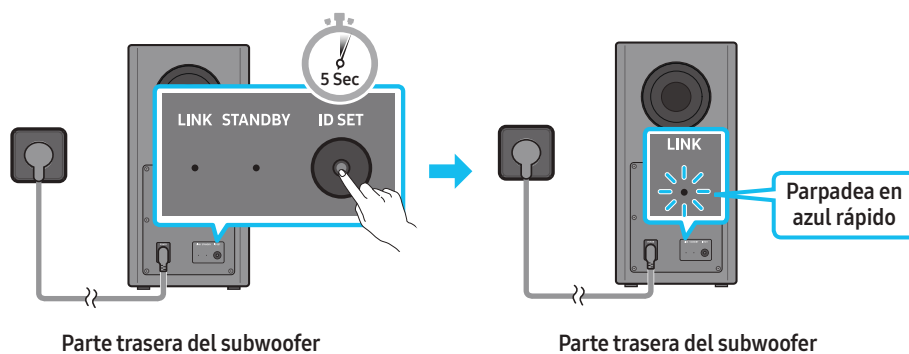

3. Pulse el botón **Arriba** del mando a distancia durante 5 segundos.

- Aparece el mensaje **ID SET** en la pantalla de la Soundbar durante un momento y luego desaparece.
- La Soundbar se encenderá automáticamente cuando finalice **ID SET**.

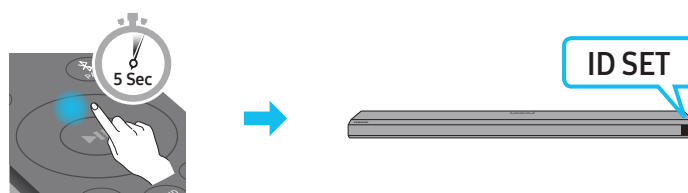

4. Compruebe si el LED LINK está de color azul fijo (conexión completa).



El indicador LED LINK deja de parpadear y brilla con un azul intenso cuando se establece la conexión entre la Soundbar y el subwoofer inalámbrico.

Indicadores LED de la parte trasera del subwoofer

LED	Estado	Descripción	Resolución
<p>Azul</p>	Activado	Conectado con éxito (funcionamiento normal)	-
	Parpadeo	En proceso de recuperación de la conexión	Compruebe si el cable de alimentación conectado a la unidad principal de la Soundbar está correctamente conectado o espere unos 5 minutos. Si el parpadeo persiste, intente conectar manualmente el subwoofer. Consulte la página 12.
<p>Rojo</p>	Activado	En espera (con la unidad principal de la Soundbar apagada)	Compruebe si el cable de alimentación enchufado a la unidad principal de la Soundbar está correctamente conectado.
		Error de conexión	Vuelva a realizar la conexión. Vea las instrucciones para la conexión manual en la página 12.
<p>Rojo y azul</p>	Parpadeo	Mal funcionamiento	Consulte la información de contacto del Centro de servicio técnico de Samsung en este manual.

NOTA

- Si la unidad principal está apagada, el subwoofer pasará al modo inactivo y el LED STANDBY de la parte trasera del subwoofer se pondrá de color rojo tras parpadear varias veces en azul.

- Si utiliza un dispositivo que emplee la misma frecuencia que la Soundbar en las cercanías de la Soundbar, puede que las interferencias causen interrupciones en el sonido.
- La distancia de transmisión máxima de la señal inalámbrica de la unidad principal es de unos 10 m, pero puede variar en función del entorno operativo. Si hay un muro de acero-hormigón o metálico entre la unidad principal y el subwoofer inalámbrico, puede que el sistema no funcione, puesto que la señal inalámbrica no puede traspasar el metal.

PRECAUCIÓN

- Las antenas de recepción inalámbrica están integradas en el subwoofer inalámbrico. Mantenga la unidad alejada del agua y la humedad.
- Para un rendimiento óptimo, asegúrese de que en la zona que rodea el subwoofer inalámbrico y el módulo receptor inalámbrico (que se vende por separado) no haya ningún obstáculo para la señal.

Conexión de un SWA-9500S (se vende por separado) a su Soundbar

Disfrute del auténtico sonido surround inalámbrico conectando el kit de altavoz trasero inalámbrico Samsung (SWA-9500S, se vende por separado) a la Soundbar.

Para obtener información detallada sobre las conexiones, consulte el manual del kit de altavoces traseros inalámbrico Samsung.

05 USO DE UNA CONEXIÓN POR CABLE AL TELEVISOR

Método 1. Conexión por HDMI

⚠ PRECAUCIÓN

- Cuando se conectan tanto el cable HDMI como el cable óptico, se recibe primero la señal HDMI.
- Para conectar el cable HDMI entre el televisor y la Soundbar, asegúrese de conectar los terminales marcados como ARC. De lo contrario, es posible que no se emita el sonido del televisor.
- El cable recomendado es un **High Speed HDMI Cable with Ethernet**.

Conexión del televisor compatible con HDMI ARC (Canal de retorno de audio)

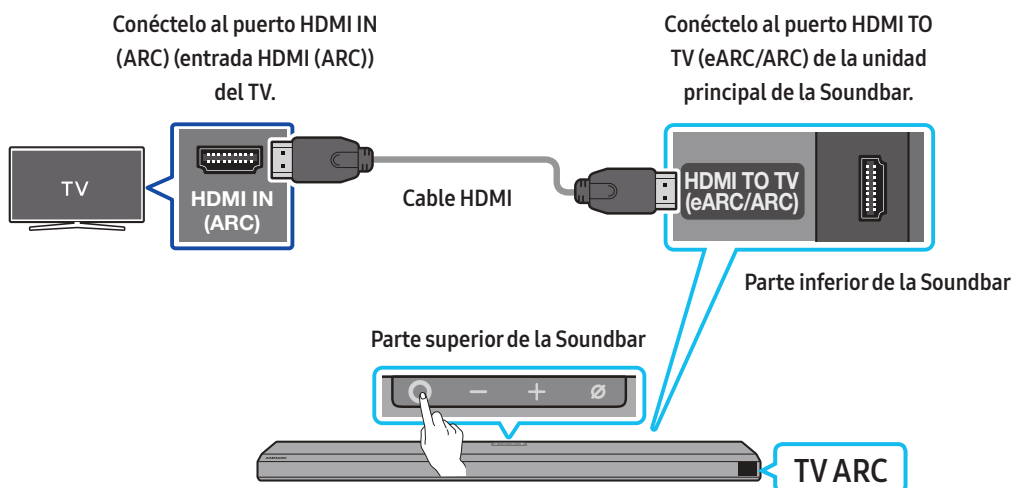

1. Con la Soundbar y el televisor apagados, conecte el cable HDMI como se muestra en la figura.
2. Encienda la Soundbar y el televisor.
3. Aparece **"TV ARC"** en la ventana de visualización de la unidad principal de la Soundbar y se reproduce el sonido del televisor en la Soundbar.
 - Si no se emite el sonido del televisor, pulse el botón **⊙ (Multifunción)** en la parte superior de la Soundbar o el botón **📶 (Fuente)** del mando a distancia para seleccionar el modo **"D.IN"**. En la pantalla aparece **"D.IN"** y **"TV ARC"** secuencialmente, y se reproduce el sonido del televisor.
 - Al conectar un televisor compatible con la función eARC, **"eARC"** aparece en pantalla y se escucha el sonido.
 - Para conectar con eARC, la función eARC del menú del televisor debe estar Activada. Consulte el manual del televisor para obtener más información sobre esta configuración. (p. ej., Samsung TV : Inicio (🏠) → Configuración (⚙) → Sonido → Configuración de experto → Modo HDMI-eARC (automático))
 - Si no aparece **"TV ARC"** en la ventana de visualización de la unidad principal de la Soundbar, compruebe que el cable HDMI esté conectado al puerto correcto.
 - Utilice los botones de volumen del mando a distancia del televisor para cambiar el volumen de la Soundbar.

NOTA

- Cuando se conecta un televisor compatible con HDMI ARC (Canal de retorno de audio) a la Soundbar con un cable HDMI, se pueden transmitir los datos de vídeo y audio digital sin necesidad de conectar un cable óptico por separado.
- Recomendamos que utilice un cable HDMI sin núcleo si es posible. Si utiliza un cable HDMI con núcleo, utilice uno cuyo diámetro sea inferior a 14 mm.
- Esta función no está disponible si el cable HDMI no es compatible con ARC.
- Si el audio de una emisión se codifica en Dolby Digital y el "Formato de audio de salida digital" de su televisor se establece en PCM, le recomendamos que cambie el ajuste a Dolby Digital. Al cambiar la configuración en el televisor, podrá disfrutar de una calidad de sonido superior. (El menú del televisor puede utilizar palabras diferentes para Dolby Digital y PCM dependiendo del fabricante del televisor).

Método 2. Conexión con un cable óptico

Lista de comprobación previa a la conexión

- Cuando se conectan tanto el cable HDMI como el cable óptico, se recibe primero la señal HDMI.
- Cuando use un cable óptico y los terminales tengan cubiertas, asegúrese de retirarlas.

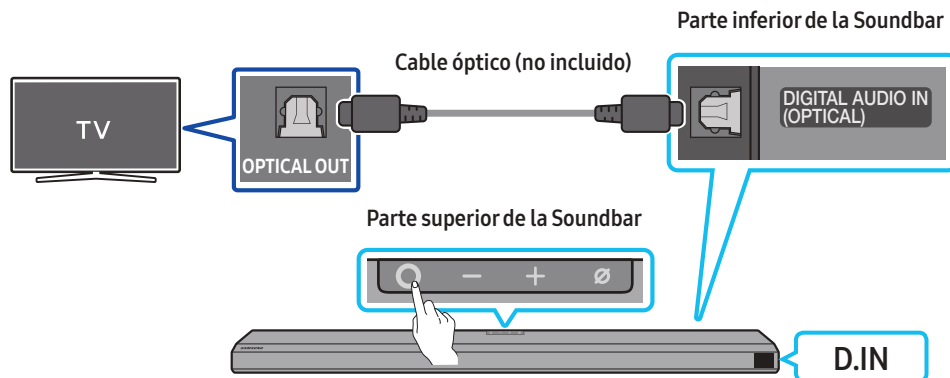

1. Con el televisor y la Soundbar apagados, conecte el puerto **DIGITAL AUDIO IN (OPTICAL)** de la Soundbar y el puerto de salida **OPTICAL** del televisor con el cable óptico (no suministrado), como se muestra en la figura.
2. Encienda la Soundbar y el televisor.
3. Pulse el botón **○ (Multifunción)** en la parte superior de la Soundbar o el botón **📺 (Fuente)** en el mando a distancia para seleccionar el modo **"D.IN"**.
4. El sonido del televisor se emite a través de la Soundbar.

Uso de la función Q-Symphony

Para usar Q-Symphony, la Soundbar se sincroniza con un televisor Samsung para emitir el sonido a través de dos dispositivos y generar así un efecto envolvente óptimo. Cuando la Soundbar está conectada, el menú **"TV+Soundbar"** aparece dentro del menú **Salida de sonido** del televisor. Seleccione el menú correspondiente.

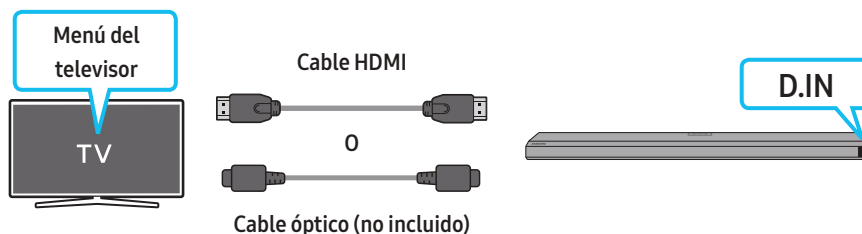

- Ejemplo de menú del televisor: **TV + [AV] nombre de serie de la Soundbar (HDMI)**

NOTA

- Puede funcionar conforme al códec admitido por el televisor.
- Esta función solo es compatible cuando se conecta el cable HDMI o el cable óptico (no incluido).
- Esta función está disponible en algunos televisores Samsung y en algunos modelos de Soundbar.

Uso del sonido Spacefit

Ofrece un sonido optimizado mediante el análisis de los espacios de escucha.

Para activar esta función, active el modo **Adaptive Sound+** en el menú de su televisor Samsung.

(Inicio (🏠) → Configuración (⚙️) → General → Configuración de modo inteligente → Adaptive Sound+)

NOTA

- El modo de sonido en su Soundbar cambiará automáticamente a **Adaptive Sound+** si activa el modo **Adaptive Sound+** en su televisor.
- Esta función se activa cuando la Soundbar se conecta a algunos de los televisores Samsung.

06 USO DE UNA CONEXIÓN INALÁMBRICA AL TELEVISOR

Método 1. Conexión a través de Bluetooth

Cuando un televisor de Samsung se conecta mediante Bluetooth, puede escuchar el sonido estéreo sin necesidad de cables.

- Solo se puede conectar un televisor Samsung simultáneamente.
- Se puede conectar un televisor Samsung que admita Bluetooth. Consulte las especificaciones del televisor.

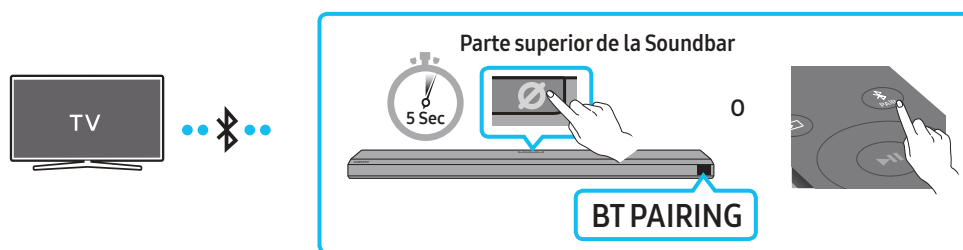

La conexión inicial

1. Pulse el botón **PAIR** del mando a distancia de la Soundbar para pasar al modo **"BT PAIRING"**.
 - a. Pulse el botón **○ (Multifunción)** en el panel superior y seleccione **"BT"**.

"BT" cambia a **"BT PAIRING"** en unos segundos automáticamente o cambia a **"BT READY"** si hay un registro de conexión.
 - b. Cuando aparezca **"BT READY"**, mantenga pulsado el botón **⊗ (Micrófono encendido/apagado)** del panel superior de la Soundbar durante más de 5 segundos para mostrar **"BT PAIRING"**.
2. Seleccione el modo Bluetooth en el televisor Samsung.

(P. ej., Inicio (🏠) → Configuración (⚙️) → Sonido → Salida de sonido → Lista de altavoces Bluetooth → [AV] Samsung Soundbar Q800A / Q810A (Bluetooth))
3. Seleccione **"[AV] Samsung Soundbar Q800A / Q810A"** de la lista en la pantalla del televisor.

Una Soundbar disponible se indica con **"Necesita emparejar"** o con **"Emparejado"** en la lista de dispositivos Bluetooth del televisor. Para conectar el televisor Samsung a la Soundbar, seleccione el mensaje y luego establezca una conexión.

 - Cuando el televisor Samsung está conectado, aparece **[Nombre del TV] → "BT"** en la pantalla frontal de la Soundbar.
4. Ahora puede escuchar el sonido del televisor de Samsung desde la Soundbar.
 - Tras conectar la Soundbar al televisor Samsung por primera vez, utilice el modo **"BT READY"** para volver a conectar.

Si falla la conexión con el dispositivo

- Si tiene ya una Soundbar (por ejemplo, **[AV] Samsung Soundbar Q800A / Q810A**) en la lista de altavoces del televisor Samsung, bórrala.
- A continuación, repita los pasos del 1 al 3.

Desconexión de la Soundbar del televisor Samsung

Pulse el botón **○ (Multifunción)** en la parte superior de la Soundbar o el botón **☰ (Fuente)** en el mando a distancia para seleccionar un modo diferente de **"BT"**.

- La desconexión tarda un tiempo porque el televisor Samsung debe recibir una respuesta de la Soundbar.

(El tiempo necesario puede variar en función del modelo de televisor Samsung).

¿Cuál es la diferencia entre BT READY y BT PAIRING?

- **BT READY** : En este modo, puede volver a conectar cualquier TV o dispositivo móvil de Samsung que estuviera conectado anteriormente.
- **BT PAIRING** : En este modo, puede conectar un dispositivo nuevo a la Soundbar.

(Pulse el botón **PAIR** del mando a distancia de la Soundbar o mantenga pulsado el botón **⊗ (Micrófono encendido/apagado)** situado en la parte superior de la Soundbar durante más de 5 segundos mientras la Soundbar está en el modo **"BT"**).

Notas sobre la conexión mediante Bluetooth

- Sitúe un nuevo dispositivo en un radio de 1 m para conectarlo mediante la comunicación por Bluetooth.
- Si se le pide un código PIN al conectar un dispositivo Bluetooth, introduzca <0000>.
- La Soundbar se apaga automáticamente después de 18 minutos en el estado Preparado.
- Es posible que la Soundbar no realice correctamente la búsqueda o la conexión Bluetooth en las siguientes circunstancias:
 - Si hay un fuerte campo eléctrico alrededor de la Soundbar.
 - Si varios dispositivos Bluetooth se emparejan simultáneamente con la Soundbar.
 - Si el dispositivo Bluetooth está apagado, no está en su lugar o funciona mal.
- Los dispositivos electrónicos pueden provocar interferencias de radio. Los dispositivos que generan ondas electromagnéticas (por ejemplo, microondas, dispositivos de LAN inalámbrica, etc.) deben mantenerse alejados de la unidad principal de la Soundbar.

Método 2. Conexión por Wi-Fi

Lista de comprobación previa a la conexión

- La conexión por Wi-Fi solo está disponible en televisores Samsung.
- Compruebe si **el router inalámbrico (Wi-Fi)** está activado y si el **televisor está conectado al router**.
- El televisor y la Soundbar deben estar conectados a la misma red inalámbrica (Wi-Fi).
- Si su router inalámbrico (Wi-Fi) utiliza un canal DFS, no podrá establecer una conexión Wi-Fi entre el televisor y la Soundbar. Póngase en contacto con su proveedor de servicios de Internet para obtener más información.
- Dado que los menús podrían ser diferentes en función del año de fabricación, consulte el manual de su televisor.
- Para conectar el televisor con la Soundbar mediante Wi-Fi, conecte la Soundbar con el router inalámbrico en primer lugar. Consulte la página 22 para obtener más información sobre cómo establecer una conexión Wi-Fi.

1. Para obtener más información sobre las conexiones Wi-Fi con la Soundbar, consulte la página 22, "**Método 2. Conexión a través de Wi-Fi (red inalámbrica)**".

2. Cambie la fuente de entrada del televisor a la Soundbar utilizando el menú Audio.

- **Televisores Samsung lanzados en 2017 o posteriores**

Inicio (🏠) → Configuración (⚙️) → Sonido → Salida de sonido → [AV] Samsung Soundbar Q800A / Q810A (Wi-Fi)

07 CONEXIÓN DE UN DISPOSITIVO EXTERNO

Método 1. Conexión mediante un cable HDMI (que permita la descodificación y reproducción de Dolby Atmos)

Lista de comprobación previa a la conexión

- Si las opciones de salida de audio incluyen una para audio secundario, asegúrese de que el audio secundario esté desactivado.
- Asegúrese de que el contenido es compatible con Dolby Atmos®.

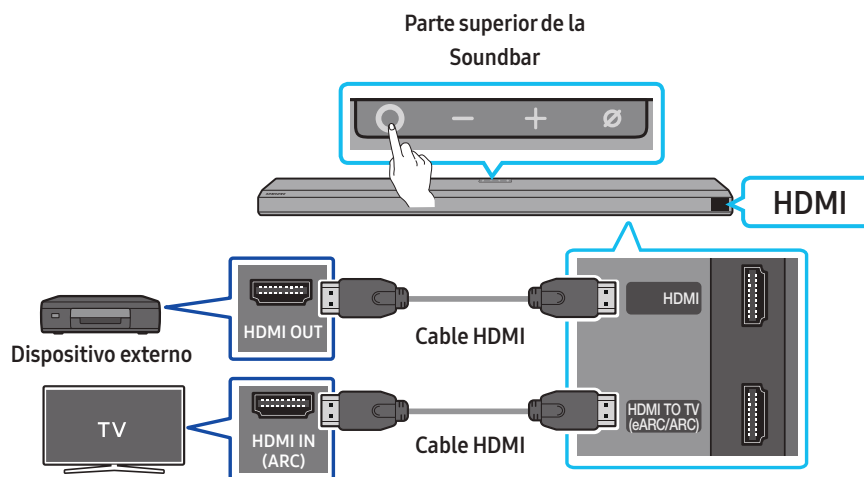

1. Utilice un cable HDMI para conectar el puerto HDMI OUT en el dispositivo externo y el puerto **HDMI** en la parte inferior de la Soundbar.
2. Utilice un cable HDMI para conectar el puerto HDMI IN del televisor y el puerto **HDMI TO TV (eARC/ARC)** en la parte inferior de la Soundbar.
3. Encienda la Soundbar, el televisor y el dispositivo externo.
4. Pulse el botón **○ (Multifunción)** en la parte superior de la Soundbar o el botón **📺 (Fuente)** en el mando a distancia para seleccionar el modo "HDMI".
5. La pantalla de la Soundbar indica que el modo "HDMI" está seleccionado actualmente y la Soundbar comenzará a reproducir sonidos.

NOTA

- **Si se utiliza Dolby Atmos®:** Si la fuente de entrada es Dolby Atmos®, los canales de salida son 3.1.2.
- Cuando Dolby Atmos® está activado, "DOLBY ATMOS" aparece en la pantalla delantera.
- **Configuración de Dolby Atmos® en el reproductor BD o en otro dispositivo**

Vaya a las opciones de salida de audio en el menú de configuración de su reproductor BD u otro dispositivo similar y asegúrese de que el valor "No Encoding" esté seleccionado para la opción Bitstream. Por ejemplo, en un reproductor BD Samsung, vaya a Menú Inicio → Sonido → Salida digital y seleccione Bitstream (procesar).

Especificación de señales UHD compatibles (3840 x 2160p)

Velocidad de fotograma (fps)	Profundidad de color	RGB 4:4:4	YCbCr 4:4:4	YCbCr 4:2:2	YCbCr 4:2:0
<60	8 bits	0	0	0	0
	10 bits	-	-	0	0
	12 bits	-	-	0	0
120	8 bits	-	-	-	-
	10 bits	-	-	-	-

- La especificación compatible puede variar en función del dispositivo externo conectado o de las condiciones de uso.

Método 2. Conexión con un cable óptico

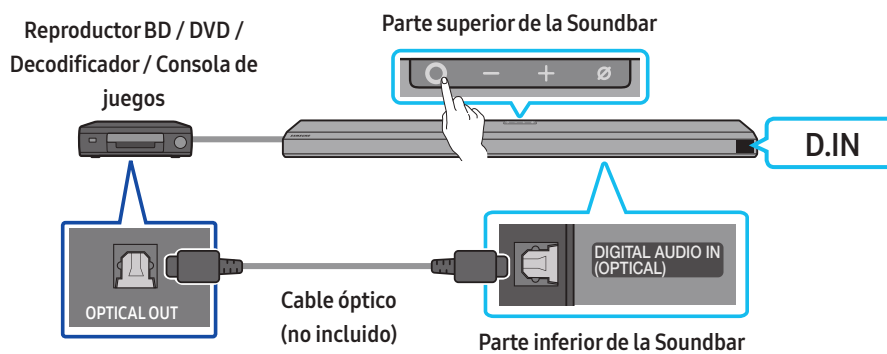

1. Utilice un cable óptico (no suministrado) para conectar la **DIGITAL AUDIO IN (OPTICAL)** de la unidad principal de la Soundbar y el puerto **OPTICAL OUT** del dispositivo externo.
2. Encienda la Soundbar y el dispositivo externo.
3. Para seleccionar el modo "**D.IN**", pulse el botón **○ (Multifunción)** situado en la parte superior de la Soundbar o el botón **🔊 (Fuente)** del mando a distancia.
4. La Soundbar reproducirá los sonidos del dispositivo externo.

08 CONEXIÓN DE UN DISPOSITIVO MÓVIL

Método 1. Conexión a través de Bluetooth

Cuando un dispositivo móvil se conecta mediante Bluetooth, puede escuchar el sonido estéreo sin necesidad de cables.

- Si conecta un dispositivo Bluetooth emparejado con la Soundbar apagada, la Soundbar se enciende automáticamente.

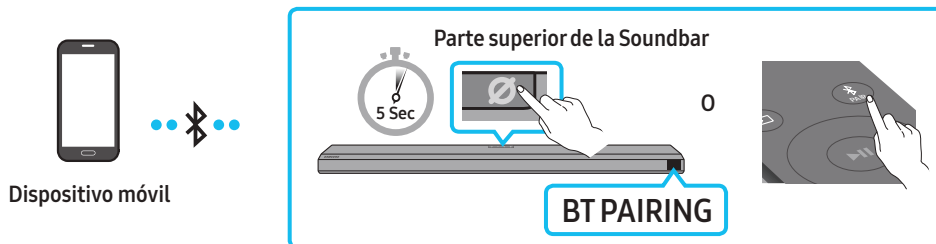

La conexión inicial

- Al conectarse a un nuevo dispositivo Bluetooth, asegúrese de que el dispositivo se encuentra a una distancia de 1 m como máximo.

1. Pulse el botón **PAIR** del mando a distancia de la Soundbar para pasar al modo "BT PAIRING".

(0) a. Pulse el botón **(Multifunción)** en el panel superior y seleccione "BT".

"BT" cambia a "BT PAIRING" en unos segundos automáticamente o cambia a "BT READY" si hay un registro de conexión.

b. Cuando aparezca "BT READY", mantenga pulsado el botón **(Micrófono encendido/apagado)** del panel superior de la Soundbar durante más de 5 segundos para mostrar "BT PAIRING".

2. En su dispositivo, seleccione "[AV] Samsung Soundbar Q800A / Q810A" de la lista que aparece.

- Cuando la Soundbar está conectada al dispositivo móvil, aparece [Nombre del dispositivo móvil] → "BT" en la pantalla frontal.

3. Reproduzca los archivos de música desde el dispositivo conectado por Bluetooth a través de la Soundbar.

- Tras conectar la Soundbar al dispositivo móvil por primera vez, utilice el modo "BT READY" para volver a conectar.

Si falla la conexión con el dispositivo

- Si tiene ya una Soundbar (por ejemplo, "[AV] Samsung Soundbar Q800A / Q810A") en la lista de altavoces del dispositivo móvil, bórrrela.
- Repita los pasos 1 y 2.

¿Cuál es la diferencia entre BT READY y BT PAIRING?

- **BT READY** : En este modo, puede volver a conectar cualquier TV o dispositivo móvil de Samsung que estuviera conectado anteriormente.
- **BT PAIRING** : En este modo, puede conectar un dispositivo nuevo a la Soundbar.

(Pulse el botón **PAIR** del mando a distancia de la Soundbar o mantenga pulsado el botón **(Micrófono encendido/apagado)** situado en la parte superior de la Soundbar durante más de 5 segundos mientras la Soundbar está en el modo "BT").

Notas sobre la conexión mediante Bluetooth

- Sitúe un nuevo dispositivo en un radio de 1 m para conectarlo mediante la comunicación por Bluetooth.
- Si se le pide un código PIN al conectar un dispositivo Bluetooth, introduzca <0000>.
- La Soundbar se apaga automáticamente después de 18 minutos en el estado Preparado.
- Es posible que la Soundbar no realice correctamente la búsqueda o la conexión Bluetooth en las siguientes circunstancias:
 - Si hay un fuerte campo eléctrico alrededor de la Soundbar.
 - Si varios dispositivos Bluetooth se emparejan simultáneamente con la Soundbar.
 - Si el dispositivo Bluetooth está apagado, no está en su lugar o funciona mal.
- Los dispositivos electrónicos pueden provocar interferencias de radio. Los dispositivos que generan ondas electromagnéticas (por ejemplo, microondas, dispositivos de LAN inalámbrica, etc.) deben mantenerse alejados de la unidad principal de la Soundbar.
- La Soundbar admite datos SBC (44,1 kHz, 48 kHz).
- Conecte únicamente a un dispositivo Bluetooth que admita la función A2DP (AV).
- No se puede conectar la Soundbar a un dispositivo Bluetooth que solo admita la función HF (manos libres).
- Cuando conecte la Soundbar a un dispositivo Bluetooth, colóquelos tan cerca como sea posible.
- Cuanto más lejos estén la Soundbar y el dispositivo Bluetooth, menor será la calidad del sonido. La conexión Bluetooth puede interrumpirse cuando los dispositivos están fuera del alcance efectivo.
- Es posible que la conexión Bluetooth no funcione como está previsto en zonas con mala recepción.

- Un dispositivo Bluetooth puede experimentar ruido o mal funcionamiento en las siguientes condiciones:
 - Si el cuerpo está en contacto con el transceptor de señales en el dispositivo Bluetooth o la Soundbar
 - En esquinas o en las cercanías de un obstáculo, como un muro o un separador, donde pueden producirse cambios eléctricos.
 - Cuando se expone a interferencias de radio de otros productos que operan en los mismos rangos de frecuencia, como equipos médicos, hornos microondas y dispositivos LAN inalámbricos.
 - Los obstáculos como las puertas y las paredes pueden afectar a la calidad del sonido, incluso cuando los dispositivos están dentro del rango efectivo.
- Tenga en cuenta que la Soundbar no puede emparejarse con otros dispositivos Bluetooth mientras se utiliza la opción de Bluetooth.
- Este dispositivo inalámbrico puede causar interferencias eléctricas durante su funcionamiento.

Cómo desconectar el dispositivo Bluetooth de la Soundbar

Puede desconectar un dispositivo Bluetooth de la Soundbar. Para ver las instrucciones, consulte el manual de usuario del dispositivo Bluetooth.

- La Soundbar se desconectará.
- Cuando la barra de sonido esté desconectada del dispositivo Bluetooth, la Soundbar mostrará "BT DISCONNECTED" en la pantalla frontal.

Cómo desconectar la Soundbar del dispositivo Bluetooth

Pulse el botón **O (Multifunción)** situado en la parte superior de la Soundbar o el botón **(Fuente)** del mando a distancia para cambiar el modo de "BT".

- La desconexión tarda un tiempo porque el dispositivo Bluetooth debe recibir una respuesta de la Soundbar. (El tiempo de desconexión puede variar en función del dispositivo Bluetooth)
- Cuando la barra de sonido esté desconectada del dispositivo Bluetooth, la Soundbar mostrará "BT DISCONNECTED" en la pantalla frontal

Método 2. Conexión a través de Wi-Fi (red inalámbrica)

Para conectar una Soundbar a un dispositivo móvil a través de una red inalámbrica (Wi-Fi), se requiere la aplicación **SmartThings**.

La conexión inicial

1. Instale e inicie la aplicación **SmartThings** en el dispositivo móvil (smartphone o tableta).
2. En la aplicación, siga las instrucciones de la pantalla para añadir la Soundbar.
 - En algunos dispositivos, puede que la ventana emergente automática (la segunda ilustración que se muestra a continuación) no esté disponible. Si no aparece la ventana emergente, pulse " + " en la pantalla **Home**. La Soundbar se añadirá a la aplicación.



Primeros pasos con Amazon Alexa (Alexa integrada)

- Amazon Alexa es un servicio prestado por Amazon.
- Es posible que esta función no se admita según el modelo o la región geográfica.
- Esta función solo es compatible con algunos idiomas, y las funciones compatibles podrían variar en función de la zona geográfica.
- Para consultar las especificaciones o la compatibilidad del producto, consulte el sitio web de Samsung (www.samsung.com).

Con Alexa, puede reproducir música, escuchar las noticias, ver predicciones meteorológicas y controlar electrodomésticos.

Si desea usar Amazon Alexa, necesita una cuenta de Amazon para conectar la Soundbar a través de la red.

1. Instale e inicie la aplicación **SmartThings** en su dispositivo móvil y vuelva a lanzarla.
2. Introduzca la cuenta de Alexa y siga las instrucciones de la aplicación; posteriormente, inicie sesión en el servicio.

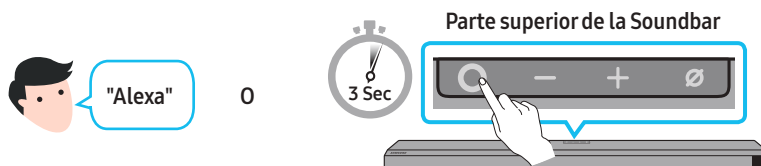

3. Llame a Alexa o mantenga pulsado el botón **○ (Multifunción)** en la Soundbar durante 3 segundos para usar el servicio de Alexa.
 - Mantenga pulsado el botón **○ (Multifunción)** durante 3 segundos para llamar a Alexa. Hable con el botón pulsado para posibilitar el reconocimiento de voz.

Uso de los comandos de voz para controlar la Soundbar

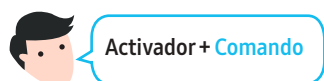

Cosas que probar	Ejemplo de lo que decir
Control de volumen	"Alexa, sube el volumen ".
	"Alexa, baja el volumen ".
Escuchar el contenido de streaming de Amazon Music	"Alexa, pon algo de música jazz ".
Control de reproducción	"Alexa, pon la siguiente canción ".
	"Alexa, para la música ".
	"Alexa, ¿cuál es esta canción? ".
Información meteorológica	"Alexa, ¿qué tiempo hace? ".
Programación del temporizador	"Alexa, pon un temporizador para 10 minutos ".

Primeros pasos con Alexa en un producto de Amazon (funciona con Alexa)

- Es posible que esta función no se admita según el modelo o la región geográfica.
- Esta función solo es compatible con algunos idiomas, y las funciones compatibles podrían variar en función de la zona geográfica.
- Para consultar las especificaciones o la compatibilidad del producto, consulte el sitio web de Samsung (www.samsung.com).
- Este servicio lo presta Amazon, quien podrá dejar de ofrecerlo en cualquier momento. Samsung no asume ninguna responsabilidad por la disponibilidad del servicio.
- La pantalla de la aplicación Amazon Alexa está sujeta a cambios sin previo aviso.

Conectar y usar con un producto de Amazon (Amazon Echo)

Utilice un producto Amazon Echo para controlar la Soundbar y disfrutar de los servicios de música que ofrece Amazon Echo.

Si desea usar Amazon Alexa, necesita una cuenta de Amazon para conectar la Soundbar a través de la red.

1. Instale e inicie la aplicación **SmartThings** en su dispositivo móvil y vuelva a lanzarla.
2. Introduzca la cuenta de Alexa y siga las instrucciones de la aplicación; posteriormente, inicie sesión en el servicio.

Uso de los comandos de voz para controlar la Soundbar

- El servicio Amazon Echo que puede utilizar con la Soundbar está limitado a la música. Solo puede acceder a otros servicios proporcionados por Amazon Echo, como noticias y predicciones meteorológicas, mediante el producto Amazon Echo.



Activador + Comando + Nombre del altavoz

* Para utilizar comandos de voz para la Soundbar denominados "Sala de estar"

Acción	Comando de voz
Para establecer el nivel de volumen en 5	"Alexa, cambia el volumen a 5 en la sala de estar "
Para aumentar el nivel de volumen	"Alexa, sube el volumen en la sala de estar "
Para silenciar el sonido	"Alexa, silencia el sonido en la sala de estar "
Para escuchar una emisora de radio llamada KISS FM	"Alexa, pon KISS FM en la sala de estar "
Para reproducir la siguiente canción	"Alexa, pon la siguiente canción en la sala de estar "
Para parar el sonido	"Alexa, para el sonido en la sala de estar "
Para apagar el sonido	"Alexa, apaga el sonido en la sala de estar "

Uso de la función Tap Sound

Toque la Soundbar con su dispositivo móvil para reproducir el sonido del contenido en el dispositivo móvil a través de la Soundbar.

- Es posible que esta función no se admita según el dispositivo móvil.
- Esta función solo es compatible con dispositivos móviles Samsung con Android 8.1 o posterior.

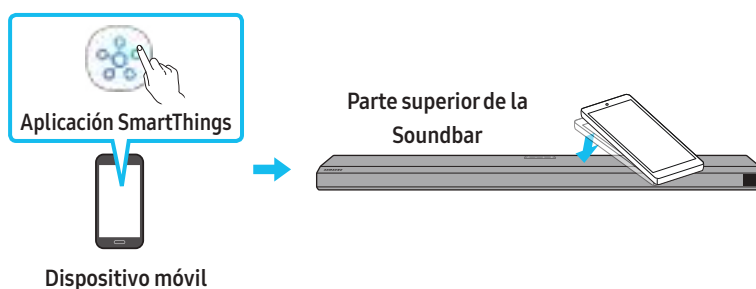

1. Active la función **Tap Sound** en su dispositivo móvil.
 - Para obtener detalles sobre cómo activar la función, consulte "**Configuración de la función Tap Sound**" a continuación.
2. Toque la Soundbar con el dispositivo móvil. Seleccione "**Start now**" en la ventana de mensaje que se muestra. Se establecerá una conexión entre el dispositivo móvil y la Soundbar mediante Bluetooth.
3. Reproduzca el sonido del contenido en el dispositivo móvil a través de la Soundbar.
 - Esta función conecta un dispositivo móvil a la Soundbar a través de Bluetooth mediante la detección de la vibración que se produce cuando el dispositivo toca la Soundbar.
 - Asegúrese de que el dispositivo móvil no toque una esquina puntiaguda de la Soundbar. La Soundbar o el dispositivo móvil podrían rayarse o dañarse.
 - Se recomienda que el dispositivo móvil esté cubierto con una funda. Toque ligeramente el área ancha de la parte superior de la Soundbar sin aplicar una fuerza excesiva.
 - Para utilizar esta función, actualice la aplicación **SmartThings** a la última versión.
Es posible que esta función no se admita según la versión de la aplicación.

Configuración de la función Tap Sound

Utilice la aplicación **SmartThings** para activar la función **Tap View, Tap Sound**.

1. En el dispositivo móvil, ejecute la aplicación **SmartThings**.
2. Seleccione (☰ → ⚙) en la pantalla de la aplicación **SmartThings** que se muestra en el dispositivo móvil.
3. Active la función "**Tap View, Tap Sound**" para que funcione cuando un dispositivo móvil se acerque a la Soundbar. La función se activará.

NOTA

- Cuando el dispositivo móvil está en modo de ahorro de energía, la función **Tap Sound** no funciona.
- La función **Tap Sound** puede no funcionar si hay dispositivos cerca de la Soundbar que causan interferencias de radio, tales como dispositivos eléctricos. Asegúrese de que los dispositivos que pueden causar interferencias de radio estén situados a una distancia suficiente de la Soundbar.

09 CONEXIÓN A APPLE AIRPLAY 2

Esta función podría no estar disponible en algunos países.

Conexión y uso con un producto de Apple

- Con AirPlay 2, puede controlar el sistema de audio de su casa desde su iPhone, iPad, HomePod o Apple TV.
- Esta Soundbar de Samsung es compatible con AirPlay 2 y requiere iOS 11.4 o alguna versión posterior.

NOTA

- Confirme que la Soundbar esté conectada a la Wi-Fi. (Consulte **Método 2. Conexión a través de Wi-Fi (red inalámbrica)**)

10 INSTALACIÓN DEL EQUIPO DE MONTAJE EN PARED

Precauciones de instalación

- Instálelo únicamente en una pared vertical.
- No lo instale en un lugar con temperaturas altas o con una humedad elevada.
- Compruebe que la pared es lo suficientemente fuerte para soportar el peso del producto. Si no lo es, refuerce la pared o elija otro punto de instalación.
- Compre y utilice los tornillos de fijación o anclajes apropiados para el tipo de pared de que disponga (pladur, paneles de hierro, madera, etc.). Si es posible, fije los tornillos de sujeción en montantes.
- Compre los tornillos de montaje en pared pertinentes en función del tipo y grosor de la pared en la que desea montar la Soundbar.
 - Diámetro: M5
 - Longitud: Se recomiendan 35 mm o más.
- Conecte los cables de la unidad a los dispositivos externos antes de instalar la Soundbar en la pared.
- Asegúrese de que la unidad esté apagada y desenchufada antes de instalarla. Si no lo hace así, podría provocar una descarga eléctrica.

Componentes del montaje en pared

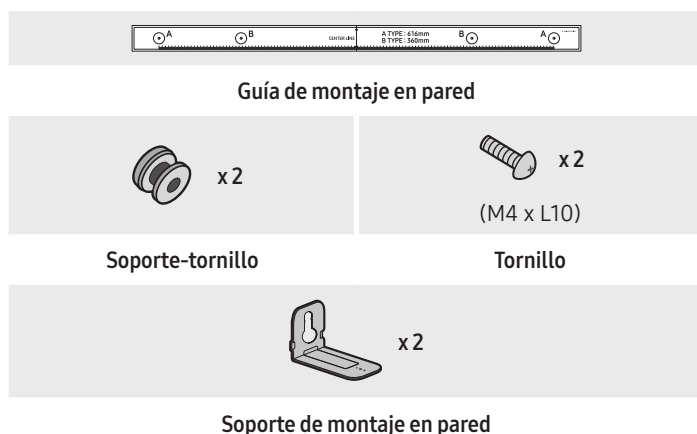

1. Coloque la **guía de montaje en pared** contra la superficie de la pared.
 - La **Guía de montaje en pared** debe estar nivelada.
 - Si su televisor está montado en la pared, instale la Soundbar al menos a 5 cm por debajo del televisor.

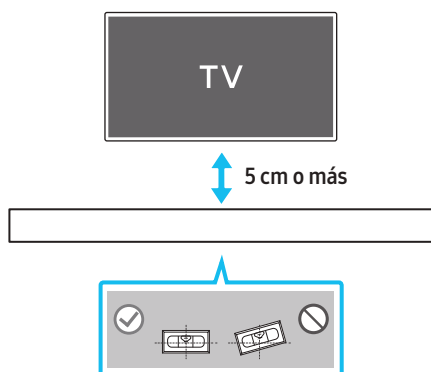

2. Alinee la **Línea central de la guía de montaje en pared** con el centro del televisor (si va a montar la Soundbar debajo del televisor) y, después, fije la **Guía de montaje en pared** a la pared con cinta adhesiva.
 - Si no está montándola bajo el TV, coloque la **línea central** en el centro de la zona de instalación.

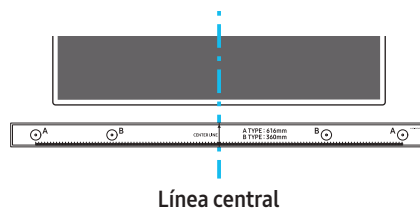

3. Introduzca la punta de un bolígrafo o de un lápiz afilado por el centro de las imágenes **tipo A** de cada extremo de la guía para marcar los agujeros de los tornillos de sujeción, y luego quite la **guía de montaje en pared**.

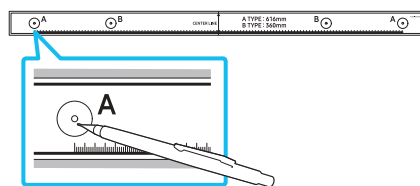

4. Con un taladro del tamaño adecuado, perfora en la pared un agujero en cada marca.
 - Si las marcas no se corresponden con las posiciones de los montantes, asegúrese de introducir las fijaciones o los anclajes apropiados en los agujeros antes de insertar los tornillos de sujeción. Si usa fijaciones o anclajes, compruebe que los agujeros que perfora sean suficientemente grandes para las fijaciones o anclajes que va a utilizar.
5. Introduzca un tornillo (no suministrado) en cada **soporte-tornillo** y luego atornille firmemente cada tornillo de sujeción en su agujero.

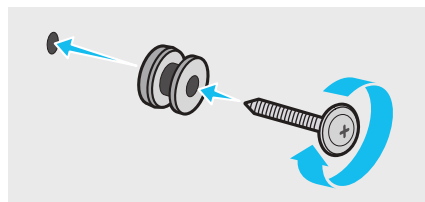

6. Instale los 2 **soportes de montaje en pared** con la orientación correcta en la parte inferior de la Soundbar con 2 **tornillos**.

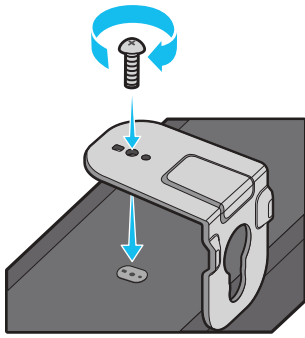

- Durante el montaje, asegúrese de que las piezas para colgar de los **soportes de montaje en pared** se encuentren detrás de la parte trasera de la Soundbar.

Parte trasera de la Soundbar

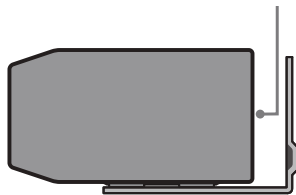

Extremo derecho de la Soundbar

7. Instale la Soundbar con los **soportes de montaje en pared** ya fijados; para ello, cuelgue los **soportes de montaje en pared** en los **tornillos de soporte** de la pared.

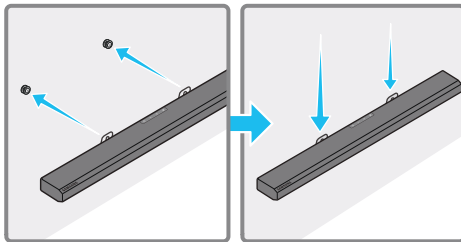

8. Deslice la Soundbar hacia abajo tal como se muestra a continuación de forma que los **soportes de montaje en pared** se apoyen de forma segura en los **tornillos de soporte**.

- Inserte los **tornillos de sujeción** en la parte ancha (inferior) de los **soportes de montaje en pared** y luego deslice los **soportes de montaje en pared** hacia abajo para que los **soportes de montaje en pared** descansen de forma segura en los **tornillos de sujeción**.

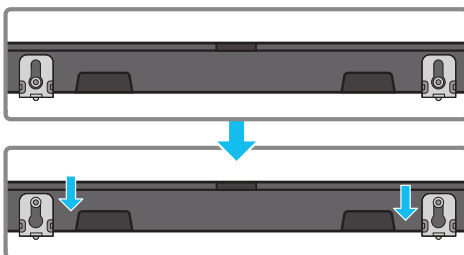

11 INSTALACIÓN DE LA BARRA DE SONIDO ENCIMA DE UN SOPORTE DE TELEVISOR

Componente

 x 4

Pata de goma

Para instalarla, acople las **patas de goma** a la parte inferior de la Soundbar antes de colocarla en su posición encima del soporte de televisor. Asegúrese de acoplar las **patas de goma** para que no queden fuera de los límites del soporte del televisor. Consulte la siguiente ilustración.

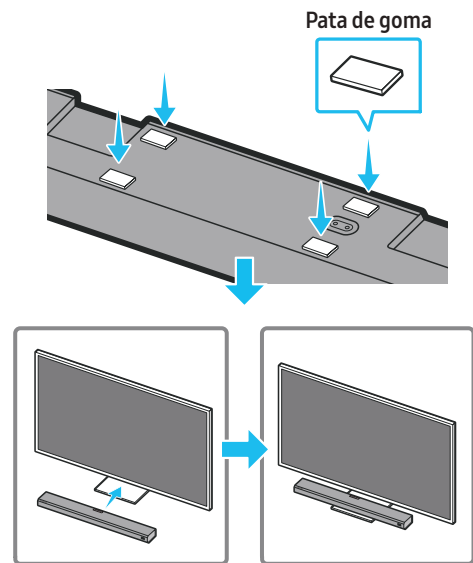

Coloque la Soundbar sobre un soporte para TV.

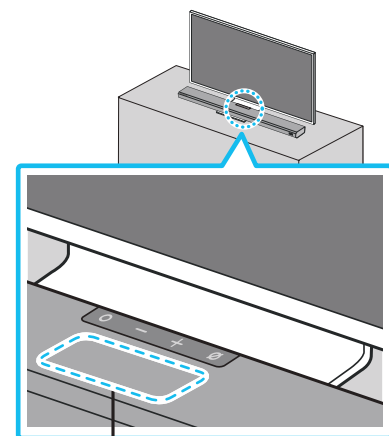

Micrófono

Como se ilustra en la imagen, debe alinear el centro de la Soundbar con el centro del televisor y con cuidado la Soundbar sobre el soporte del televisor.

Llegados a este punto, coloque el micrófono en la parte delantera del soporte para que no interfiera con el reconocimiento de voz.

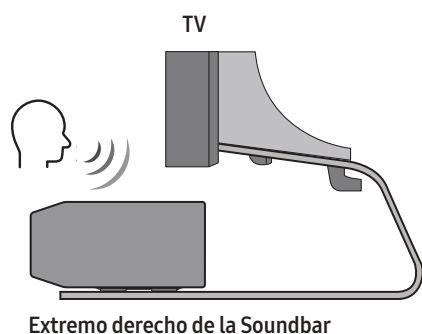

NOTA

- Asegúrese de que la Soundbar repose sobre una superficie plana y sólida.
- Una distancia insuficiente con respecto al televisor puede causar problemas acústicos y de reconocimiento de voz.

12 ACTUALIZACIÓN DEL SOFTWARE

Actualización automática

Si la Soundbar está conectada a Internet, las actualizaciones de software se producen automáticamente incluso cuando la Soundbar está apagada.

- Para utilizar la función de actualización automática, la Soundbar debe estar conectada a Internet.

La conexión Wi-Fi con la Soundbar se detendrá si el cable de alimentación de la Soundbar se desconecta o si se corta la alimentación. Si se interrumpe la alimentación, cuando vuelva la corriente o se vuelva a conectar el cable de alimentación, encienda la Soundbar y vuelva a conectarla a Internet.

Actualización por USB

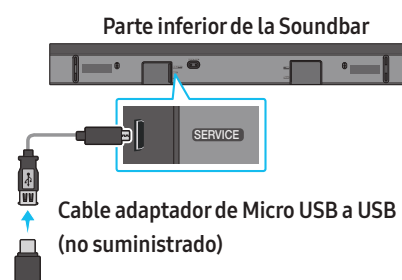

Es posible que Samsung ofrezca actualizaciones para el firmware del sistema de la Soundbar en el futuro.

Si una actualización está disponible, puede actualizar la Soundbar conectando la unidad USB que contiene el firmware de actualización al puerto **SERVICE** de la Soundbar.

1. Vaya al sitio web de Samsung (www.samsung.com) y busque el nombre del modelo mediante la opción del menú de soporte.
 - Para obtener más información sobre la actualización, consulte la Guía de actualización.
2. Descargue el archivo de actualización (tipo USB).
3. Descomprima el archivo para crear una carpeta con el nombre del archivo.
4. Almacene la carpeta creada en un dispositivo USB y luego conéctelo a la Soundbar.
5. Encienda la Soundbar. Entonces, el producto se actualiza en 3 minutos y aparece el mensaje **"UPDATE"**.
 - Durante la actualización, no lo apague ni desconecte el dispositivo USB.
 - Si no aparece **"UPDATE"** en la ventana de la pantalla, desconecte el cable de alimentación de la Soundbar y vuelva a conectarlo.
 - Cuando está instalada la última versión, no se realiza ninguna actualización.
 - Dependiendo del tipo de USB, es posible que la actualización no se admita.

Inicialización

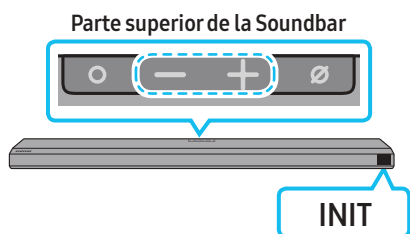

Con la Soundbar activada, pulse los botones **— + (Volumen)** en el cuerpo del dispositivo al mismo tiempo durante al menos 5 segundos. "INIT" aparece en la pantalla y la Soundbar se inicializa.

⚠ PRECAUCIÓN

- Todos los ajustes de la Soundbar se inicializan. Asegúrese de realizar esto solo cuando se requiera la inicialización.

13 SOLUCIÓN DE PROBLEMAS

Antes de solicitar asistencia técnica, compruebe lo siguiente:

La Soundbar no se enciende

- Compruebe si el cable de alimentación de la Soundbar está correctamente insertado en la toma de corriente.

La Soundbar funciona de forma errática

- Después de retirar el cable de alimentación, vuelva a insertarlo.
- Retire el cable de alimentación del dispositivo externo e inténtelo de nuevo.
- Si no hay señal, la Soundbar se apaga automáticamente al cabo de un rato. Encienda la alimentación. (Consulte la página 9).

En caso de que el mando a distancia no funcione

- Apunte el mando a distancia directamente a la Soundbar.
- Cambie las pilas por otras nuevas.

La Soundbar no emite ningún sonido

- El volumen de la Soundbar es demasiado bajo o está silenciado. Ajuste el volumen.
- Cuando se conecte cualquier dispositivo externo (STB, dispositivo Bluetooth, dispositivo móvil, etc.), ajuste el volumen del dispositivo externo.
- Para la salida de sonido del televisor, seleccione Soundbar. (TV Samsung: Inicio (🏠) → Configuración (⚙) → Sonido → Salida de sonido → Seleccionar Soundbar)
- La conexión del cable a la Soundbar no debe estar suelta. Retire el cable y conéctelo de nuevo.
- Retire el cable de alimentación completamente, vuelva a conectarlo y conecte la alimentación.
- Inicialice el producto e inténtelo de nuevo. (Consulte la página 30).

El subwoofer no emite ningún sonido

- Compruebe si el indicador LED de la parte trasera del subwoofer está iluminado en azul. Vuelva a conectar la Soundbar y el subwoofer si el indicador parpadea en azul o se vuelve rojo. (Consulte la página 12).
- Puede que experimente problemas si hay un obstáculo entre la Soundbar y el subwoofer. Mueva los dispositivos a un área alejada de los obstáculos.
- Otros dispositivos cercanos que envían señales de radiofrecuencia pueden interrumpir la conexión. Mantenga el altavoz alejado de estos dispositivos.
- Retire y vuelva a conectar el enchufe.

El volumen del subwoofer es demasiado bajo

- Puede que el volumen original del contenido que está reproduciendo sea bajo. Intente ajustar el nivel del subwoofer. (Consulte la página 10).
- Coloque el altavoz del subwoofer más cerca de usted.

En caso de que el televisor no esté conectado por HDMI TO TV (eARC/ARC)

- Compruebe que el cable HDMI esté bien conectado al terminal ARC. (Consulte la página 15).
- Puede que la conexión no sea posible debido al dispositivo externo conectado (decodificador, máquina de juego, etc.). Conecte directamente la Soundbar.
- Es posible que HDMI-CEC no esté activado en el televisor. Active CEC en el menú del televisor. (TV Samsung: Inicio (🏠) → Ajustes (⚙️) → General → Administrador de dispositivos externos → Anynet+ (HDMI-CEC) ON))
- Para conectar con eARC, la función eARC del menú del televisor debe estar Activada. (TV Samsung: Inicio (🏠) → Configuración (⚙️) → Sonido → Configuración de experto → Modo HDMI-eARC (automático))

No hay sonido cuando se conecta al televisor en el modo HDMI TO TV (eARC/ARC)

- Su dispositivo no puede reproducir la señal de entrada. Cambie la salida de audio del televisor a PCM o Dolby Digital. (Para un televisor Samsung: Inicio (🏠) → Configuración (⚙️) → Sonido → Configuración de experto → Formato de salida de audio digital)

La Soundbar no se conecta por Bluetooth.

- Cuando conecte un nuevo dispositivo, cambie a "BT PAIRING" para establecer la conexión. (Pulse el botón **PAIR** del mando a distancia o pulse el botón **🔊 (Micrófono encendido/apagado)** del dispositivo durante al menos 5 segundos).
- Si la Soundbar está conectada a otro dispositivo, desconéctelo primero para cambiar el dispositivo.
- Vuelva a conectarlo después de eliminar la lista de altavoces Bluetooth del dispositivo a conectar. (TV Samsung: Inicio (🏠) → Ajustes (⚙️) → Sonido → Salida de sonido → Lista de altavoces Bluetooth)
- Puede que la conexión automática del televisor esté desactivada. Con la Soundbar en "BT READY", mantenga pulsado el botón **Izquierda** del mando a distancia de la Soundbar durante 5 segundos para seleccionar **ON-TV CONNECT**. Si aparece **OFF-TV CONNECT**, mantenga pulsado el botón **Izquierda** de nuevo durante 5 segundos para cambiar la selección.
- Retire y vuelva a conectar el enchufe de alimentación, y vuelva a intentarlo.
- Inicialice el producto e inténtelo de nuevo. (Consulte la página 30).

El sonido se interrumpe al conectar por Bluetooth.

- Algunos dispositivos pueden causar interferencias de radio si se encuentran demasiado cerca de la Soundbar (p. ej., microondas, routers inalámbricos, etc.).
- Si su dispositivo conectado por Bluetooth se aleja demasiado de la Soundbar, podría hacer que el sonido se interrumpa. Acerque el dispositivo a la Soundbar.
- Si una parte de su cuerpo está en contacto con el transceptor Bluetooth o el producto está instalado en un mueble de metal, el sonido podría interrumpirse. Compruebe el entorno de la instalación y las condiciones de uso.

No es posible conectarse a la Wi-Fi.

- Compruebe si el enrutador inalámbrico está encendido.
- Apague el enrutador, enciéndalo de nuevo y vuelva a intentarlo.
- La Soundbar no se conectará si la señal inalámbrica es demasiado débil. Intente acercar el router a la Soundbar o eliminar los posibles obstáculos entre la Soundbar y el router, si fuera posible.
- Si su enrutador inalámbrico es nuevo, deberá reconfigurar los ajustes de red del altavoz.

La Soundbar no se enciende automáticamente con la TV

- Cuando se apaga la Soundbar mientras se ve la televisión, se desactiva la sincronización de energía con el televisor. Apague primero el televisor.

La función AVA no está disponible en los siguientes casos.

- La función AVA no estará disponible si se utiliza la función Q-symphony.
- La función AVA no estará disponible cuando el micrófono está apagado.

14 LICENCIA



Dolby, Dolby Atmos, and the double-D symbol are registered trademarks of Dolby Laboratories Licensing Corporation. Manufactured under license from Dolby Laboratories. Confidential unpublished works. Copyright © 2012-2020 Dolby Laboratories. All rights reserved.



For DTS patents, see <http://patents.dts.com>. Manufactured under license from DTS, Inc. (for companies headquartered in the U.S./Japan/Taiwan) or under license from DTS Licensing Limited (for all other companies). DTS, DTS:X Pro, DTS:X, and the DTS:X logo are registered trademarks or trademarks of DTS, Inc. in the United States and other countries. © 2020 DTS, Inc. ALL RIGHTS RESERVED.



The terms HDMI and HDMI High-Definition Multimedia Interface, and the HDMI Logo are trademarks or registered trademarks of HDMI Licensing Administrator, Inc. in the United States and other countries.



- Usa tu teléfono, tu tablet o tu computadora como control remoto de Spotify. Para más información, entra a spotify.com/connect
 - El software de Spotify está sujeto a las licencias de terceros que puedes encontrar aquí: <https://www.spotify.com/connect/third-party-licenses>.
-



- Apple, AirPlay, iPhone, iPad, HomePod, and Apple TV are trademarks of Apple Inc., registered in the U.S. and other countries.
 - Use of the Works with Apple badge means that an accessory has been designed to work specifically with the technology identified in the badge and has been certified by the developer to meet Apple performance standards.
-

15 AVISO SOBRE LICENCIAS DE CÓDIGO ABIERTO

Si desea enviar consultas y solicitudes relativas a cuestiones sobre códigos abiertos, póngase en contacto con Samsung Open Source (<http://opensource.samsung.com>)

16 NOTAS IMPORTANTES SOBRE EL SERVICIO TÉCNICO

- Las figuras e ilustraciones de este manual del usuario se muestran únicamente como referencia y podría diferir del aspecto real del producto.
- Se le puede cobrar una tarifa administrativa si se da alguna de estas circunstancias:
 - (a) Se llama a un técnico a petición suya y el producto no presenta ningún defecto (p. ej., cuando no se ha leído el manual del usuario).
 - (b) Lleva la unidad al centro de reparaciones y el producto no presenta ningún defecto (p. ej., cuando no se ha leído el manual del usuario).
- Se le comunicará la tarifa administrativa antes de que le visite el técnico.

17 ESPECIFICACIONES Y GUÍA

Especificaciones

Nombre del modelo	HW-Q800A / HW-Q810A
Peso	3,6 kg
Dimensiones (an. × al. × pr.)	980,0 x 60,0 x 115,0 mm
Rango de temperaturas de funcionamiento	Entre +5°C y +35°C
Rango de humedades de funcionamiento	Entre un 10 % y un 75 % aprox.
AMPLIFICADOR Potencia nominal de salida	((30 W × 4) + (20 W × 2) + 10 W) + 160 W
Formatos de reproducción compatibles	Dolby 5.1ch / Dolby Digital Plus / Dolby TRUE HD / Dolby ATMOS DTS 5.1ch / DTS HD / DTS-HD Master Audio / DTS:X / LPCM 8Ch
POTENCIA DE SALIDA DEL DISPOSITIVO INALÁMBRICO Potencia máxima del transmisor Wi-Fi	100 mW a 2,4 GHz-2,4835 GHz; 200 mW a 5,15 GHz-5,25 GHz; 100 mW a 5,25 GHz-5,35 GHz y a 5,47 GHz-5,725 GHz
POTENCIA DE SALIDA DEL DISPOSITIVO INALÁMBRICO Potencia máxima del transmisor BT	100 mW a 2,4 GHz – 2,4835 GHz
POTENCIA DE SALIDA DEL DISPOSITIVO INALÁMBRICO Potencia máxima del transmisor SRD	25mW a 5,775GHz – 5,875GHz

Nombre del subwoofer	PS-WA85B
Peso	9,8 kg
Dimensiones (an. × al. × pr.)	210,0 x 403,0 x 403,0 mm
AMPLIFICADOR Potencia nominal de salida	160 W
POTENCIA DE SALIDA DEL DISPOSITIVO INALÁMBRICO Potencia máxima del transmisor SRD	25mW a 5,775GHz – 5,875GHz

NOTA

- Samsung Electronics Co., Ltd se reserva el derecho a cambiar estas especificaciones sin previo aviso.
- El peso y las dimensiones son aproximados.

Precaución: La Soundbar se reiniciará automáticamente si activa o desactiva la función Wi-Fi.

Consumo de energía total en espera (W)	5,5 W
Wi-Fi Método de desactivación del puerto	Pulse el botón ID SET del panel inferior de la Soundbar durante 30 segundos para activar o desactivar la función Wi-Fi.
Bluetooth Método de desactivación del puerto	Pulse el botón NETWORK del panel inferior de la Soundbar durante 30 segundos para activar o desactivar la función Bluetooth.

- En el presente documento, Samsung declara que este equipo de radio cumple con la Directiva 2014/53/UE y los requisitos legales pertinentes del Reino Unido.

El texto completo de la declaración de conformidad está disponible en la siguiente dirección de Internet:

<http://www.samsung.com>. Acceda a Soporte e introduzca el nombre del modelo.

Este equipo puede funcionar en todos los países de la UE y en el Reino Unido.

La función de WLAN de 5 GHz (Wi-Fi o SRD) de este aparato solo se puede utilizar en interiores.



[Eliminación correcta de las baterías de este producto]

(Se aplica en países con sistemas de recolección por separado)

La presencia de esta marca en las baterías, el manual o el paquete del producto indica que cuando haya finalizado la vida útil de las baterías no deberán eliminarse junto con otros residuos domésticos. Los símbolos químicos Hg, Cd o Pb, si aparecen, indican que la batería contiene mercurio, cadmio o plomo en niveles superiores a los valores de referencia admitidos por la Directiva 2006/66 de la Unión Europea.

Si las baterías no se desechan convenientemente, estas sustancias podrían provocar lesiones personales o dañar el medioambiente.

A fin de proteger los recursos naturales y de fomentar la reutilización de materiales, separe las baterías del resto de los residuos y recíclelas a través del sistema gratuito de devolución de baterías de su zona.



**Eliminación correcta de este producto
(residuos de aparatos eléctricos y electrónicos)**

(Se aplica en países con sistemas de recolección por separado)

La presencia de este símbolo en el producto, accesorios o material informativo que lo acompañan, indica que al finalizar su vida útil ni el producto ni sus accesorios electrónicos (como el cargador, cascos, cable USB) deberán eliminarse junto con otros residuos domésticos. Para evitar los posibles daños al medio ambiente o a la salud humana que representa la eliminación incontrolada de residuos, separe estos productos de otros tipos de residuos y recíclelos correctamente. De esta forma se promueve la reutilización sostenible de recursos materiales.

Los usuarios particulares pueden contactar con el establecimiento donde adquirieron el producto o con las autoridades locales pertinentes para informarse sobre cómo y dónde pueden llevarlo para que sea sometido a un reciclaje ecológico y seguro.

Los usuarios profesionales deberán contactar con su proveedor y consultar las condiciones del contrato de compra. Este producto y sus accesorios electrónicos no deben eliminarse junto a otros residuos comerciales.

Para obtener información sobre los compromisos ambientales de Samsung y las obligaciones reglamentarias específicas del producto (como, por ejemplo, REACH, RAEE y sobre baterías), visite la siguiente página:

www.samsung.com/uk/aboutsamsung/sustainability/environment/our-commitment/data/

REGLAMENTO (UE) 2019/1782 DE LA COMISIÓN

Requisitos de diseño ecológico para las fuentes de alimentación externas:

www.samsung.com/global/ecodesign_component









SÄKERHETSINFORMATION

SÄKERHETSVARNINGAR

MINSKA RISKEN FÖR ELSTÖTAR GENOM ATT INTE TA BORT HÖLJET (ELLER BAKSIDAN).

DET FINNS INGA DELAR SOM ANVÄNDAREN SJÄLV KAN LAGA INUTI PRODUKTEN. LÅT ALL SERVICE UTFÖRAS AV BEHÖRIG SERVICEPERSONAL.

I tabellen nedan förklaras de symboler som kan finnas på din Samsung-produkt.

	VARNING RISK FÖR ELSTÖTAR. ÖPPNA INTE.	
	Den här symbolen indikerar att det är hög spänning på insidan. Det är farligt att komma i kontakt med produktens insida.	
	Den här symbolen indikerar att det finns viktig dokumentation som medföljer produkten angående dess funktion och underhåll.	
	Klass II-produkt: Den här symbolen indikerar att produkten inte kräver en säkerhetsanslutning till jord. Om den här symbolen inte finns på en produkt som har strömkabel MÅSTE produkten vara ordentligt ansluten till skyddsjordning (dvs. jordad).	
	Växelström: Märkspänning som är markerad med den här symbolen är växelström.	
	Likström: Märkspänning som är markerad med den här symbolen är likström.	
	Varning. Läs bruksanvisningen: Den här symbolen instruerar användaren att läsa användarhandboken för att ta del av ytterligare säkerhetsrelaterad information.	

VARNING

- Minska risken för brand eller stötar genom att inte utsätta apparaten för regn eller fukt.

VARNING

- FÖR ATT FÖREBYGGA ELEKTRISKA STÖTAR MÅSTE KONTAKTENS BREDA STIFT SITTA KORREKT I KONTAKTDONETS BREDA HÅL OCH VARA HELT INTRYCKT.
- Den här apparaten ska alltid anslutas till ett eluttag med skyddsjordanslutning.
- När apparaten ska kopplas från elnätet måste kontakten dras ut ur eluttaget, därför måste stickkontakten vara lättåtkomlig.
- Låt ingenting stänka eller droppa på apparaten. Ställ inte objekt fyllda med vätska, som vaser, ovanpå apparaten.
- Du måste koppla bort strömkontakten från vägguttaget för att stänga av apparaten helt. Strömkontakten måste därför alltid vara lätt att komma åt.

SÄKERHETSÅTGÄRDER

1. Säkerställ att strömförsörjningen (AC) i ditt hem uppfyller strömkraven på etiketten på produktens undersida. Installera produkten horisontellt på ett lämpligt underlag (möbel) med tillräckligt utrymme runtom för ventilation (cirka 7–10 cm). Se till att ventilationsöppningarna inte är övertäckta. Placera inte enheten på förstärkare eller annan utrustning som kan bli varm. Enheten är utformad för kontinuerlig användning. För att stänga av enheten helt drar du ut nätkontakten ur vägguttaget. Koppla från enheten om den inte kommer att användas under en längre tid.
2. Dra ut nätkontakten ur vägguttaget under åskoväder. Spänningstoppar till följd av blixtnedslag kan skada enheten.
3. Utsätt inte enheten för direkt solljus eller andra värmekällor. Det kan leda till överhettning och orsaka att enheten inte fungerar.
4. Skydda enheten från fukt (t.ex. vaser) och överdriven hetta (t.ex. en öppen spis) eller utrustning som alstrar starka magnetiska eller elektriska fält. Dra ur strömkabeln från vägguttaget om enheten inte fungerar som den ska. Denna produkt är inte avsedd för industriell användning. Den är enbart avsedd för privat bruk. Kondensering kan uppstå om produkten har förvarats i kalla temperaturer. Om produkten transporteras vintertid ska du vänta cirka 2 timmar tills enheten har uppnått rumstemperatur innan den tas i bruk.
5. Batteriet som används med den här produkten innehåller kemikalier som är skadliga för miljön. Släng inte batteriet i hushållsavfallet. Utsätt inte batteriet för överdriven värme, direkt solljus eller eld. Batteriet får inte kortslutas, plockas isär eller överhettas.
WARNING: Det finns risk för explosion om batteriet byts ut mot en felaktig typ. Byt bara ut det mot samma eller motsvarande typ.

INNEHÅLL

01	Kontrollera komponenterna	6
02	Produktöversikt	7
	Frontpanel/övre panel på Soundbar	7
	Undersidespanelen på Soundbar	7
03	Använda fjärrkontrollen till Soundbar	9
	Sätt i batterierna innan du använder fjärrkontrollen (R6-batterier x 2)	9
	Använda fjärrkontrollen	9
	Aktiv röstförstärkare (AVA)	10
	Använda de dolda knapparna (knappar med fler än en funktion)	10
	Utgångsspecifikationer för de olika ljudeffektlägena	11
	Justera Soundbar-volymer med TV:ns fjärrkontroll	11
04	Ansluta Soundbar	12
	Ansluta ström och enheter	12
	– Ansluta subwoofern manuellt	12
	– LED-indikatorlampor på baksidan av subwoofern	13
	Ansluta en SWA-9500S (Säljs separat) till din Soundbar	14
05	Använda en kabelanslutning till tv:n	15
	Metod 1. Ansluta med HDMI	15
	– Ansluta en TV som stöder HDMI ARC (Audio Return Channel)	15
	Metod 2. Ansluta med en optisk kabel	16
06	Använda en trådlös anslutning till tv:n	17
	Metod 1. Ansluta via Bluetooth	17
	Metod 2. Ansluta via Wi-Fi	18
07	Ansluta en extern enhet	19
	Metod 1. Ansluta med en HDMI-kabel (med funktion för Dolby Atmos-avkodning och -uppspelning)	19
	Metod 2. Ansluta med en optisk kabel	20
08	Ansluta en mobilenhet	21
	Metod 1. Ansluta via Bluetooth	21
	Metod 2. Ansluta via Wi-Fi (trådlöst nätverk)	22
	Komma igång med Amazon Alexa (inbyggd Alexa)	23
	Komma igång med Alexa på Amazon-produkten (fungerar med Alexa)	24
	Använda Tap Sound	25
09	Ansluta till Apple AirPlay 2	26
	Anslut och använd med en Apple-produkt	26
10	Montera väggfästet	27
	Installationsföreskrifter	27
	Väggmonteringskomponenter	27

11	Installera Soundbar ovanpå ett TV-stativ	28
	Komponent	28
12	Programvaruuppdatering	29
	Automatisk uppdatering	29
	USB-uppdatering	29
	Initiering	30
13	Felsökning	30
14	Licens	32
15	Licensmeddelande för Open Source	32
16	Viktig information om service	32
17	Specifikationer och anvisningar	33
	Specifikationer	33

01 KONTROLLERA KOMPONENTERNA



Soundbar-huvudenhet



Soundbar-fjärrkontroll/batterier



Subwoofer



Strömkabel (Subwoofer, Soundbar)



AC/DC-adapter (Soundbar)



HDMI-kabel



Väggfästguide



Fästskruv



x 2
(M4 x L10)

Skruv

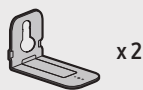

Väggfäste



Rubber-Foot (Gummifot)

- Mer information om strömförsörjning och strömförbrukning finns på etiketten på produkten. (Etikett: Soundbar-huvudenhetens undersida)
- Kontakta Samsungs servicecenter eller Samsungs kundsupport om du vill köpa fler komponenter eller tillvalskablar.
- Mer information om väggfäste eller gummifot finns på sidorna 27~29.
- Konstruktion, specifikationer och Appskärmen kan ändras utan föregående varning.
- Tillbehören kan se lite annorlunda ut än på illustrationerna ovan.

02 PRODUKTÖVERSIKT

Frontpanel/övre panel på Soundbar

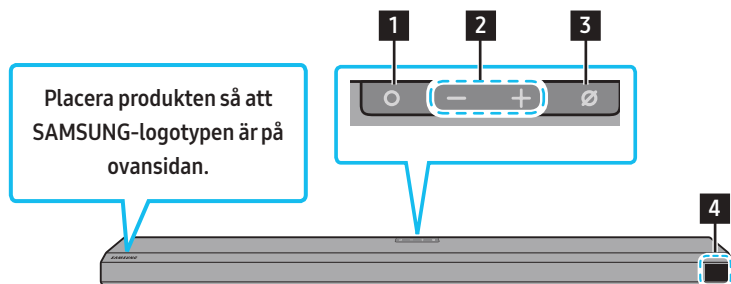

1	○ (Flerfunktion)-knappen <ul style="list-style-type: none">Tryck på knappen ○ (Flerfunktion) i standbyläge för att slå på Soundbar.Tryck på knappen ○ (Flerfunktion) för att ändra ingångskälla.
2	— + (Volym)-knappen Justerar volymen.
3	⊘ (Mikrofon på/av)-knappen Tryck på knappen för att slå på eller av mikrofonen.
4	Display Visar produktens status och aktuella läge. D.IN → HDMI → Wi-Fi → BT

- När du ansluter strömsladden börjar strömknappen fungera inom 4 till 6 sekunder.
- När du slår på enheten blir det en fördröjning på 4 till 5 sekunder innan den avger ljud.
- Om du hör ljud från både TV:n och Soundbar kan du gå till menyn **Inställningar** för TV-ljud och ändra TV-högtalaren till **Extern högtalare**.

Undersidespanelen på Soundbar

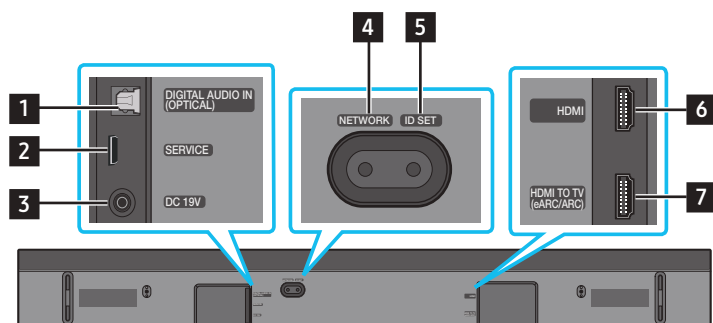

1	DIGITAL AUDIO IN (OPTICAL) Anslut till den digitala (optiska) utgången på en extern enhet. (Se sida 20)
2	SERVICE Anslut en USB-lagringsenhet för att uppgradera produktens programvara.
3	DC 19V (Strömförsörjning in) Anslut AC/DC-strömadaptern. (Se sida 12)
4	NETWORK Tryck för att ansluta till ett trådlöst nätverk (Wi-Fi) via appen SmartThings .
5	ID SET Tryck för att trådlöst ansluta Soundbar till surroundhögtalare och en subwoofer. (Surroundhögtalare säljs separat.)
6	HDMI Matar in digitala video- och ljudsignaler samtidigt med en HDMI-kabel. Anslut till HDMI-utgången på en extern enhet. (Se sida 19)

- När du kopplar från strömkabeln till AC/DC-strömadaptern från ett vägguttag ska du dra i kontakten.
Dra inte i kabeln.
- Anslut inte den här enheten eller andra komponenter till eluttag innan alla anslutningar mellan komponenterna har slutförts.

03 ANVÄNDA FJÄRRKONTROLLEN TILL SOUNDBAR

Sätt i batterierna innan du använder fjärrkontrollen (R6-batterier x 2)



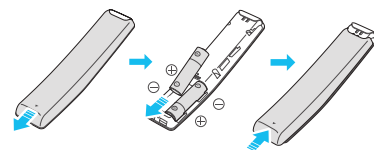

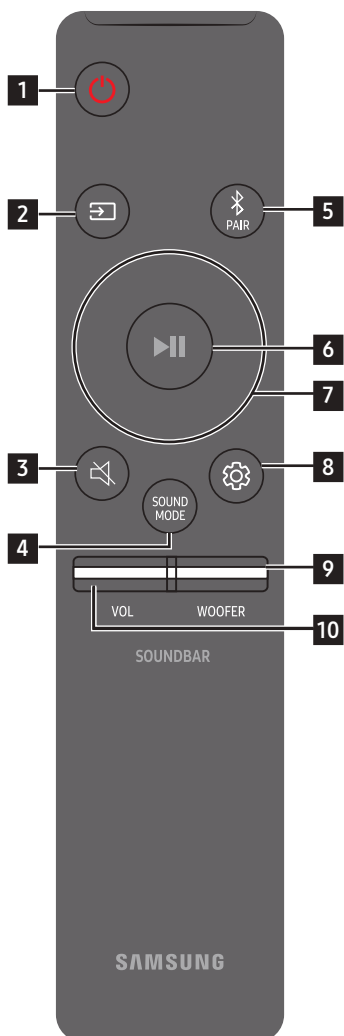

Skjut bakstycket i pilens riktning tills det har avlägsnats helt. Sätt in 2 R6-batterier (1,5 V) med polerna åt rätt håll. Skjut fast batteriluckan igen.

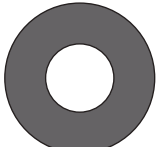

Använda fjärrkontrollen

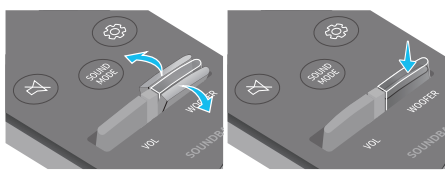

1	 Ström	Slår på och av Soundbar. <ul style="list-style-type: none">• Funktion för automatisk avstängning Enheten stängs av automatiskt i följande situationer:<ul style="list-style-type: none">• I läge D.IN / HDMI / Wi-Fi / BT om det inte hörs någon ljudsignal under 18 minuter.
2	 Källa	Tryck för att välja en källa som är ansluten till Soundbar.
3	 Tyst	Tryck på knappen (Tyst) för att stänga av ljudet. Tryck på den igen för att slå på ljudet.
4	 SOUND MODE	Du kan välja det önskade ljudläget genom att välja STANDARD , SURROUND , GAME PRO eller ADAPTIVE SOUND . <ul style="list-style-type: none">• STANDARD Matar ut originalljudet.• SURROUND Ger en bredare ljudbild än standard.• GAME PRO Ger stereoljud så att du kan gå upp i händelserna när du spelar.• ADAPTIVE SOUND Analyserar innehållet i realtid och ger automatiskt den optimala ljudbilden baserat på innehållets egenskaper.
5	 Bluetooth PAIR	Växla Soundbar till Bluetooth-parkopplingsläge. Tryck på knappen och vänta på att skärmen " BT PAIRING " visas för att ansluta till en ny Bluetooth-enhet.
6	 Spela upp/Pausa	Du kan också spela upp/pausa musik genom att trycka på knappen.

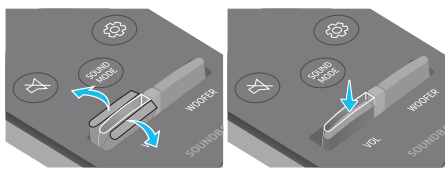
<p>7</p>  <p>Upp/Ned/Vänster/ Höger</p>	 <p>Tryck på de angivna områdena för att välja Upp/Ned/Vänster/Höger.</p> <p>Tryck på knappen Upp/Ned/Vänster/Höger för att välja eller ange funktioner.</p> <ul style="list-style-type: none"> • Hoppa över musikfil Tryck på Höger-knappen om du vill spela upp nästa musikfil. Tryck på Vänster-knappen om du vill spela upp föregående musikfil. • ID SET Använd det här alternativet när subwoofern eller surroundljudshögtalarna inte är anslutna eller behöver återanslutas. Se till att den är avstängd och håll Upp-knappen intryckt i 5 sekunder för att utföra ID SET. (Se sida 13.)
<p>8</p>  <p>Ljudkontroll</p>	<p>När du trycker på knappen visas inställningsalternativ som AVA, TREBLE, BASS, SYNC, CENTER LEVEL, FRONT TOP LEVEL och VIRTUAL ON/OFF i tur och ordning. Det önskade valet kan justeras med knapparna Upp/Ned.</p> <ul style="list-style-type: none"> • Justera volymen för diskanten eller basen genom att välja TREBLE eller BASS i ljudinställningarna och justera sedan volymen mellan -6 och +6 med hjälp av Upp/Ned-knapparna. • Håll knappen  (Ljudkontroll) intryckt i ca 5 sekunder för att justera ljudet för varje frekvensband. 150 Hz, 300 Hz, 600 Hz, 1,2 kHz, 2,5 kHz, 5 kHz, och 10 kHz kan väljas med Vänster/Höger-knapparna och justeras till en inställning mellan -6 och +6 med Upp/Ned-knapparna. (Se till att ljudläget är inställt på "STANDARD".) • Justera volymen för varje högtalare genom att välja CENTER LEVEL eller FRONT TOP LEVEL i ljudinställningarna och justera sedan volymen mellan -6 och +6 med hjälp av Upp/Ned-knapparna. • Om video på TV:n och ljud från Soundbar inte är synkroniserade väljer du SYNC i Ljudkontroll och anger sedan ljudfördröjningen till mellan 0 och ca 300 millisekunder med Upp/Ned-knapparna. • SYNC stöds bara för en del funktioner. • Om surroundhögtalare är anslutna väljer du REAR LEVEL eller REAR TOP LEVEL och använder Upp/Ned-knapparna för att justera volymen inom området -6 till +6. • Funktionen VIRTUAL högtalare kan slås ON/OFF med Upp/Ned-knapparna.
<p>9</p>  <p>WOOFER (BASS)- NIVÅ</p>	 <p>Tryck knappen uppåt eller nedåt för att justera nivån för woofern (basen) till -12 eller mellan -6 och +6. Om du vill ställa in woofers ljudnivå till 0 (standard) så trycker du på knappen.</p>
<p>10</p>  <p>VOLYM</p>	 <p>Tryck knappen uppåt eller nedåt för att justera volymen.</p> <ul style="list-style-type: none"> • Tyst Tryck på knappen VOL för att stänga av ljudet. Tryck på den igen för att slå på ljudet.

Aktiv röstförstärkare (AVA)

- Analyserar bakgrundsbuller i realtid när soundbar spelar upp ljud så att röstljud alltid kan höras tydligt.
- Inga data sparas under analysen.

Använda de dolda knapparna (knappar med fler än en funktion)

Dold knapp		Sida
Knapp på fjärrkontrollen	Funktion	
WOOFER (Upp)	TV-fjärrkontroll På/Av (Standby)	sida 11
Upp	ID SET	sida 13
 (Ljudkontroll)	Sjubandsequelizer	sida 10

Utgångsspecifikationer för de olika ljudeffektlägena

Effekt	Ineffekt	Uteffekt	
		Med endast subwoofer	Med subwoofer och trådlösa bakre högtalare
STANDARD	2.0 kanaler	2.1 kanaler	2.1 kanaler
	5.1 kanaler	3.1 kanaler	5.1 kanaler
SURROUND	2.0 kanaler	3.1.2 kanaler	5.1.4 kanaler
	5.1 kanaler	3.1.2 kanaler	5.1.4 kanaler
GAME PRO	2.0 kanaler	3.1.2 kanaler	5.1.4 kanaler
	5.1 kanaler	3.1.2 kanaler	5.1.4 kanaler
ADAPTIVE SOUND	2.0 kanaler	3.1.2 kanaler	5.1.4 kanaler
	5.1 kanaler	3.1.2 kanaler	5.1.4 kanaler

- När ingångskällan är Dolby Atmos®, DTS:X, ger installationer med endast subwoofer 3.1.2-kanaligt ljud medan installationer med subwoofer och trådlösa bakre högtalare ger 5.1.4-kanaligt ljud.
- Samsungs trådlösa bakre högtalare kan köpas separat. Om du vill köpa trådlösa bakre högtalare eller en subwoofer kontaktar du återförsäljaren du köpte Soundbar från.
- Surroundhögtalarna levererar inget 2-kanaligt ljud när läget **STANDARD** används. Om du vill aktivera ljud för surroundhögtalarna ska du ändra effektläget till **SURROUND**.

Justera Soundbar-volymer med TV:ns fjärrkontroll







Styr volymen för Soundbar med fjärrkontrollen till tv:n.

- Funktionen kan endast användas med fjärrkontroller som använder infraröd signal (IR). Bluetooth-fjärrkontroller (fjärrkontroller som kräver parkoppling) stöds inte.
- Om du vill använda funktionen ska du ställa in TV-högtalaren på **Extern högtalare**.
- Tillverkare som stöder den här funktionen:
VIZIO, LG, Sony, Sharp, PHILIPS, PANASONIC, TOSHIBA, Hisense, RCA

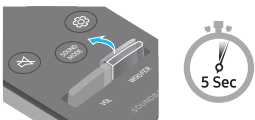
1. Stäng av Soundbar.

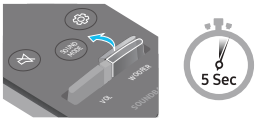
2. Tryck knappen **WOOFER** uppåt och håll den intryckt i 5 sekunder.

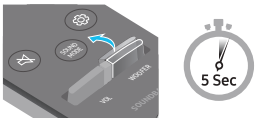
Varje gång du trycker knappen **WOOFER** uppåt och håller den intryckt i 5 sekunder växlar läget i följande ordning: "OFF-TV REMOTE" (Standardläge), "SAMSUNG-TV REMOTE", "ALL-TV REMOTE".

Knapp på fjärrkontrollen	Display	Status
	(Standardläge) OFF-TV REMOTE 	Inaktivera tv-fjärrkontrollen.
	SAMSUNG-TV REMOTE 	Aktivera IR-fjärrkontrollen till en Samsung-tv.
	ALL-TV REMOTE 	Aktivera IR-fjärrkontrollen till en tv från tredje part.

04 ANSLUTA SOUNDBAR

Ansluta ström och enheter

Använd strömkomponenterna för att ansluta subwoofern och Soundbar till ett eluttag i följande ordning:

- Mer information om den effekt som krävs och strömförbrukningen finns på etiketten på produkten. (Etikett: Soundbar-huvudenhetens undersida)

1. Anslut strömsladden till subwoofern.

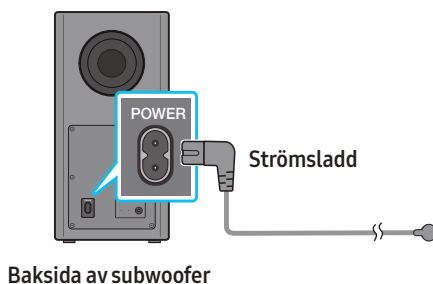

2. Anslut först strömsladden till AC/DC-adaptorn.
Anslut AC/DC-adaptorn (med strömsladden) till Soundbar.

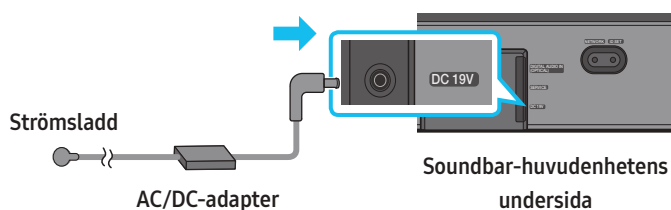

3. Anslut strömmen till Soundbar och subwoofern. Subwoofern ansluts automatiskt när Soundbar slås på.

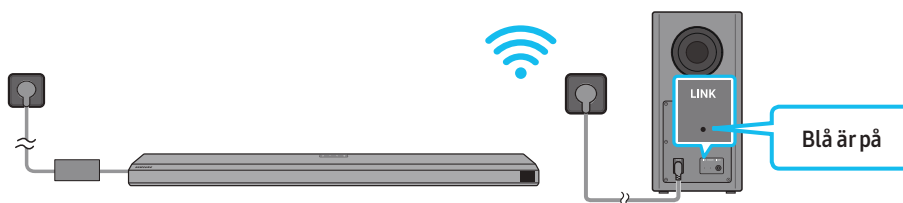

OBS!

- Anslut strömmen till subwoofern innan du ansluter den till Soundbar.
Subwoofern ansluts automatiskt när du slår på Soundbar.
- Om du kopplar från och återansluter strömsladden medan produkten är på, slås Soundbar på automatiskt.
- Se till att AC/DC-adaptorn ligger platt på bordet eller golvet. Om du placerar AC/DC-adaptorn så att den hänger med kontakten för elsladden uppåt, kan vatten och andra främmande substanser tränga in i adaptorn och göra att den inte fungerar.

Ansluta subwoofern manuellt

Innan du utför proceduren för manuell anslutning nedan:

- Kontrollera att strömkablarna för Soundbar och subwoofern är korrekt anslutna.
- Se till att Soundbar är avstängd.

1. Stäng av Soundbar-huvudenheten.

2. Håll **ID SET** på baksidan av subwoofern intryckt i minst 5 sekunder.

- Den röda indikatorlampan på baksidan av subwoofern släcks och den blå indikatorlampan börjar blinka.

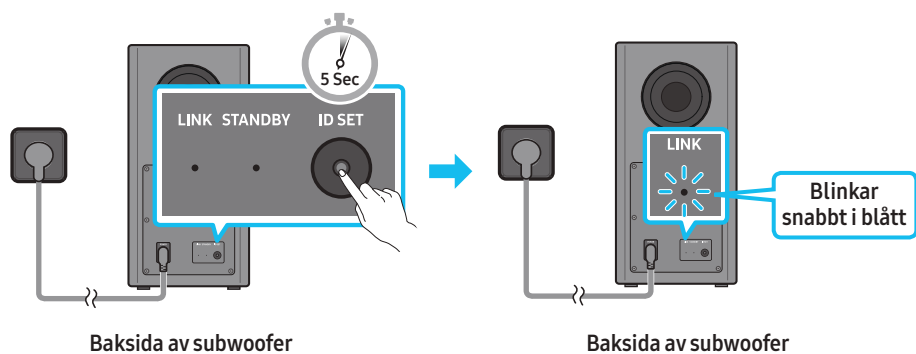

3. Håll **Upp**-knappen på fjärrkontrollen intryckt i 5 sekunder.

- Meddelandet **ID SET** visas på Soundbarens display ett ögonblick och försvinner sedan.
- Soundbar slås på automatiskt när **ID SET** är klar.

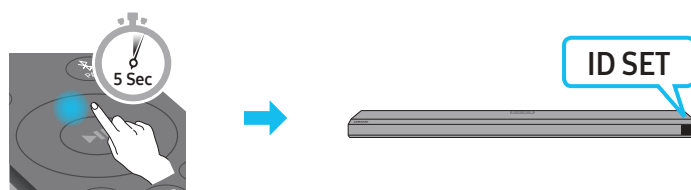

4. Kontrollera om LED-indikatorn LINK lyser blått (anslutningen är klar).

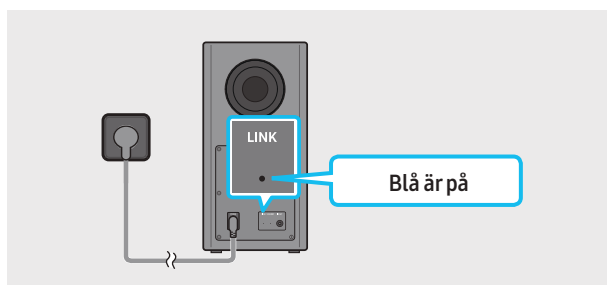

LINK LED-indikatorn slutar blinka och lyser med fast blått sken när en anslutning har upprättats mellan Soundbar och den trådlösa subwoofern.

LED-indikatorlampor på baksidan av subwoofern

Lysdiod	Status	Beskrivning	Lösning
<p>Blå</p>	På	Anslutningen lyckades (normal funktion)	-
	Blinkar	Återställer anslutningen	Kontrollera om strömkabeln till Soundbar-huvudenheten är korrekt ansluten eller vänta ca 5 minuter. Prova att ansluta subwoofern manuellt om blinkandet fortsätter. Se sida 12.
<p>Röd</p>	På	Standby (när Soundbar-huvudenheten är avstängd)	Kontrollera om strömkabeln till Soundbar-huvudenheten är korrekt ansluten.
		Anslutningen misslyckades	Anslut igen. Se anvisningarna för manuell anslutning på sidan 12.
<p>Röd och blå</p>	Blinkar	Felfunktion	Se kontaktinformationen för Samsungs servicecenter i den här handboken.

OBS!

- Om huvudenheten stängs av går den trådlösa subwoofern över i standbyläge och indikatorlampan STANDBY på baksidan av subwoofern växlar till rött efter att ha blinkat blått flera gånger.
- Enheter i närheten av Soundbar som använder samma frekvens som Soundbar kan orsaka störningar och ljudavbrott.

- Det maximala överföringsavståndet för huvudenhetens trådlösa signal är ca 10 m men kan variera beroende på användningsmiljö. Om det finns en vägg i armerad betong eller metall mellan huvudenheten och den trådlösa subwoofern kan det hända att systemet inte fungerar alls eftersom den trådlösa signalen inte kan gå genom metall.

 **VARNING**

- Det finns trådlösa mottagarantennerna inbyggda i den trådlösa subwoofern. Se till att enheten inte kommer i kontakt med vatten eller fukt.
- För bästa möjliga ljudupplevelse bör du se till att området runt den trådlösa subwoofern och den trådlösa mottagarmodulen (säljs separat) är fritt från hinder.

Ansluta en SWA-9500S (Säljs separat) till din Soundbar

Utöka till helt trådlöst surroundljud genom att ansluta Samsungs trådlösa bakre högtalare (SWA-9500S, säljs separat) till din Soundbar.

Detaljerad information om anslutningar finns i användarhandboken för Samsungs trådlösa bakre högtalare.

05 ANVÄNDA EN KABELANSLUTNING TILL TV:N

Metod 1. Ansluta med HDMI

⚠ VARNING

- När både HDMI-kabeln och den optiska kabeln är anslutna tas HDMI-signalen emot först.
- Se till att ansluta märkta ARC när du ansluter HDMI-kabeln mellan tv:n och Soundbar. Annars kanske inte tv-ljudet matas ut.
- Den rekommenderade kabeln är en **High Speed HDMI Cable with Ethernet**.

Ansluta en TV som stöder HDMI ARC (Audio Return Channel)

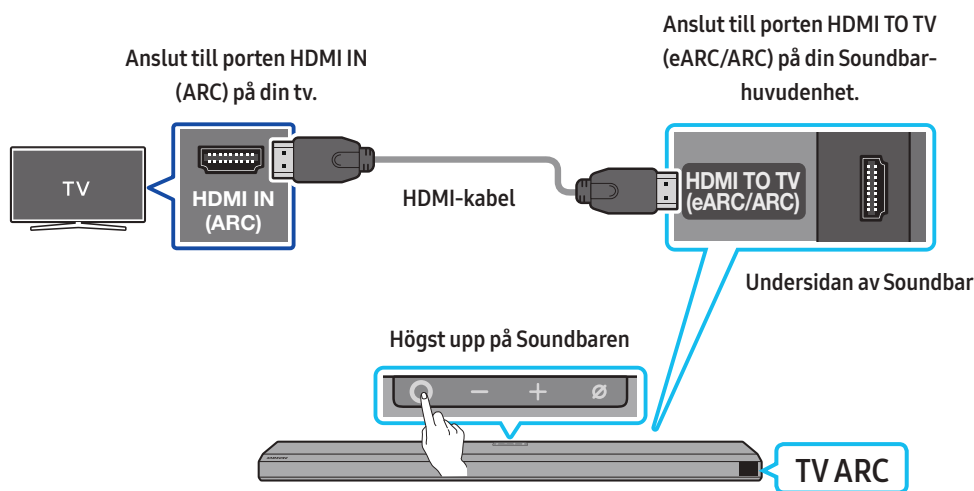

1. Anslut HDMI-kabeln enligt bilden när Soundbar och tv:n är avstängda.
2. Slå på Soundbar och tv:n.
3. "TV ARC" visas i Soundbar-huvudenhetens display och tv-ljudet spelas upp på Soundbar.
 - Om TV-ljudet inte hörs trycker du på knappen **O (Flerfunktion)** på ovsidan av Soundbar eller på knappen **☞ (Källa)** på fjärrkontrollen för att välja läget "D.IN". Skärmen visar **D.IN** och därefter **TV ARC** och tv-ljudet spelas upp.
 - När du ansluter en TV med stöd för eARC-funktionen visas "eARC" på displayen och ljudet hörs.
 - Om du vill ansluta med eARC måste eARC-funktionen i TV-menyn aktiveras. Mer information om inställningar finns i TV:ns användarhandbok. (t.ex. Samsung TV: Home (🏠) → Inställningar (⚙) → Ljud → Expertinställningar → Läget HDMI-eARC (Auto))
 - Om "TV ARC" inte visas på Soundbar-huvudenhetens display, kontrollerar du att HDMI-kabeln är ansluten till rätt port.
 - Använd volymknapparna på tv:ns fjärrkontroll för att ändra volymen på Soundbar.

OBS!

- När du ansluter en tv med stöd för HDMI ARC (Audio Return Channel) till Soundbar via en HDMI-kabel, kan du överföra digitala video- och ljuddata utan att ansluta en separat optisk kabel.
- Vi rekommenderar att du använder en kärnlös HDMI-kabel om möjligt. Om du använder en HDMI-kabel med kärna, bör du använda en med mindre diameter än 14 mm.
- Denna funktion är inte tillgänglig om HDMI-kabeln inte stöder ARC.
- När ljudet i en sändning är kodat i Dolby Digital och "Digitalt utgångsformat för ljud" på din tv är inställt till PCM, rekommenderar vi att du ändrar inställningen till Dolby Digital. När inställningen på tv:n ändras upplever du bättre ljudkvalitet. (Tv-menyn kan använda andra uttryck för Dolby Digital och PCM beroende på tv:ns tillverkare.)

Metod 2. Ansluta med en optisk kabel

Checklista före anslutning

- När både HDMI-kabeln och den optiska kabeln är anslutna tas HDMI-signalen emot först.
- Om du använder en optisk kabel och kontaktarna har skydd måste du ta bort skydden först.

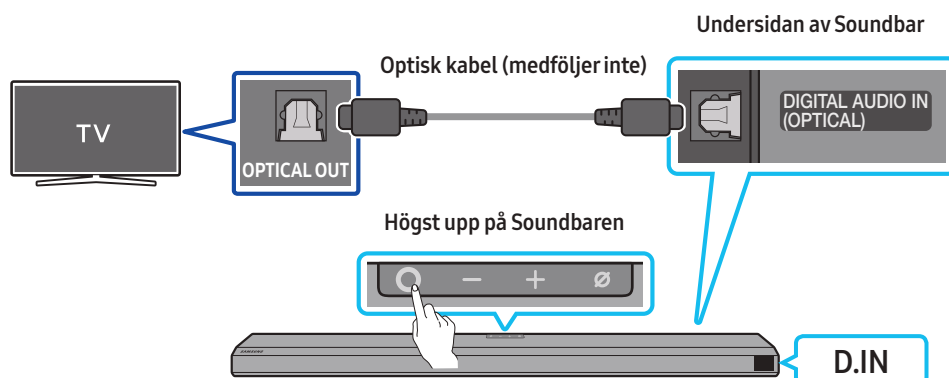

1. När tv:n och Soundbar är avstängda ansluter du porten **DIGITAL AUDIO IN (OPTICAL)** på Soundbar och utgångsporten **OPTICAL** på tv:n med den optiska kabeln (medföljer ej) som visas på bilden.
2. Slå på Soundbar och tv:n.
3. Tryck på knappen **Q (Flerfunktion)** på ovensidan av Soundbar eller på knappen **⏪ (Källa)** på fjärrkontrollen för att välja läget **"D.IN"**.
4. Tv-ljudet hörs från Soundbar.

Använda Q-Symphony-funktionen

För Q-Symphony synkroniseras Soundbar med en Samsung-tv för att spela upp ljud via två enheter för optimal surroundeffekt. När Soundbar är ansluten visas menyn **TV+Soundbar** under menyn **Ljudutgång** på tv:n. Välj motsvarande meny.

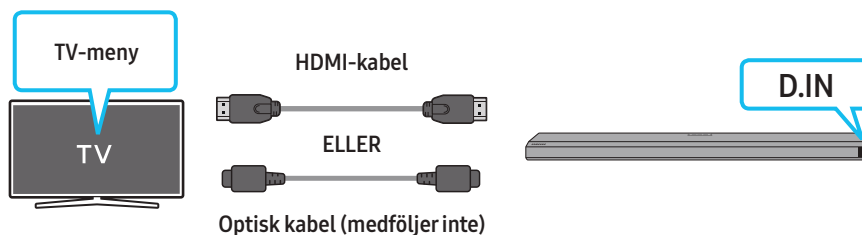

- Exempel på tv-meny: **TV + [AV] Soundbar-serienamn (HDMI)**

OBS!

- Funktionen kan använda den kodek som stöds av din tv.
- Funktionen stöds endast när HDMI-kabeln eller den optiska kabeln (medföljer inte) är ansluten.
- Funktionen är tillgänglig i vissa av Samsungs TV-modeller och i vissa Soundbar-modeller.

Använda Spacefit sound

Ger optimal ljudkvalitet genom att analysera lyssningsområden.

Om du vill använda den här funktionen aktiverar du läget **Adaptive Sound+** i din Samsung-TV:s meny.

(Home (🏠) → Inställningar (⚙️) → Allmänna → Inställningar av Intelligent läge → Adaptive Sound+)

OBS!

- Ljudläget på Soundbar ändras automatiskt till **Adaptive Sound+** om du aktiverar läget **Adaptive Sound+** på TV:n.
- Funktionen fungerar när Soundbar ansluter till vissa av Samsungs TV-modeller.

Metod 2. Ansluta via Wi-Fi

Checklista före anslutning

- Wi-Fi-anslutning är endast tillgänglig på Samsung-TV.
- Kontrollera att **den trådlösa routern (Wi-Fi)** är på och att **TV:n har anslutits till routern**.
- TV:n och Soundbaren måste anslutas till samma trådlösa nätverk (Wi-Fi).
- Om din trådlösa router (Wi-Fi) använder en DFS-kanal går det inte att upprätta någon Wi-Fi-anslutning mellan TV:n och Soundbaren. Kontakta din Internetleverantör för mer information.
- Se användarhandboken för din TV, menyerna kan variera beroende på tillverkningsår.
- Du måste ansluta Soundbaren till den trådlösa routern innan du kan ansluta TV:n till Soundbaren via Wi-Fi. På sidan 22 finns information om hur du upprättar en Wi-Fi-anslutning.

1. Mer information om Wi-Fi-anslutning till Soundbaren finns på sidan 22, "**Metod 2. Ansluta via Wi-Fi (trådlöst nätverk)**".

2. Ändra ingångskälla på TV:n med ljudmenyn till Soundbar.

- **Samsung-TV från 2017 och senare**

Home (🏠) → Inställningar (⚙️) → Ljud → Ljudutgång → [AV] Samsung Soundbar Q800A / Q810A (Wi-Fi)

07 ANSLUTA EN EXTERN ENHET

Metod 1. Ansluta med en HDMI-kabel (med funktion för Dolby Atmos-avkodning och -uppspelning)

Checklista före anslutning

- Om alternativen för ljud ut har en inställning för Sekundärt ljud ska Sekundärt ljud vara inställd på Av.
- Kontrollera att innehållet stöder Dolby Atmos®.

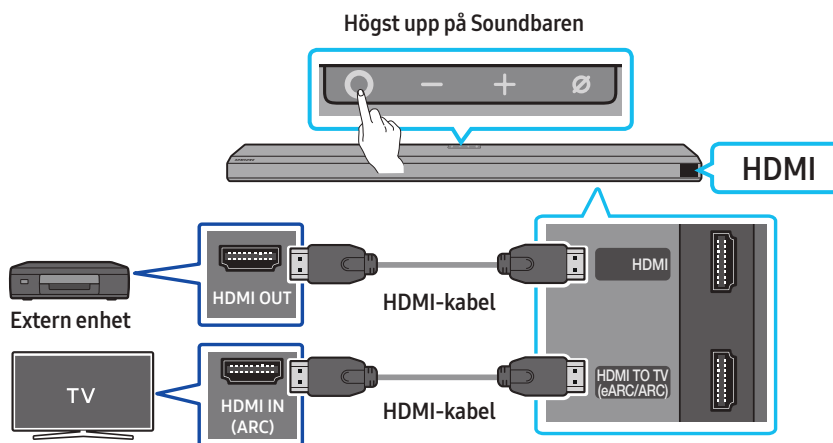

1. Använd en HDMI-kabel för att ansluta HDMI OUT-porten på den externt anslutna enheten till HDMI-porten längst ned på din Soundbar.
2. Använd en HDMI-kabel för att ansluta HDMI IN-porten på TV:n till HDMI TO TV (eARC/ARC)-porten längst ned på din Soundbar.
3. Sätt på din Soundbar, TV och den externa enheten.
4. Tryck på knappen **O** (Flerfunktion) på ovsidan av Soundbar eller på knappen **Källa** på fjärrkontrollen för att välja läget "HDMI".
5. Soundbar-skärmen visar att "HDMI" har valts och att Soundbaren kommer att börja spela upp ljud.

OBS!

- När du använder Dolby Atmos®: Om ingångskällan är Dolby Atmos® ges 3.1.2 utgångskanaler.
- När Dolby Atmos® aktiveras visas "DOLBY ATMOS" på frontdisplayen.
- Konfigurera Dolby Atmos® på din BD-spelare eller annan enhet
Öppna alternativen för ljud ut i inställningsmenyn för din BD-spelare eller annan enhet och kontrollera att "Ingen kodning" är valt för Bitstream. På t.ex. en Samsung BD-spelare går du till Hemmenyn → Ljud → Digital utgång och väljer sedan Bitstream (obearbetad).

Specifikation av vilka UHD-signaler som stöds (3840 x 2160p)

Bildfrekvens (bps)	Färgdjup	RGB 4:4:4	YCbCr 4:4:4	YCbCr 4:2:2	YCbCr 4:2:0
< 60	8 bitar	0	0	0	0
	10 bitar	-	-	0	0
	12 bitar	-	-	0	0
120	8 bitar	-	-	-	-
	10 bitar	-	-	-	-

- Specifikationerna kan variera beroende på den anslutna enheten eller övriga förhållanden.

Metod 2. Ansluta med en optisk kabel

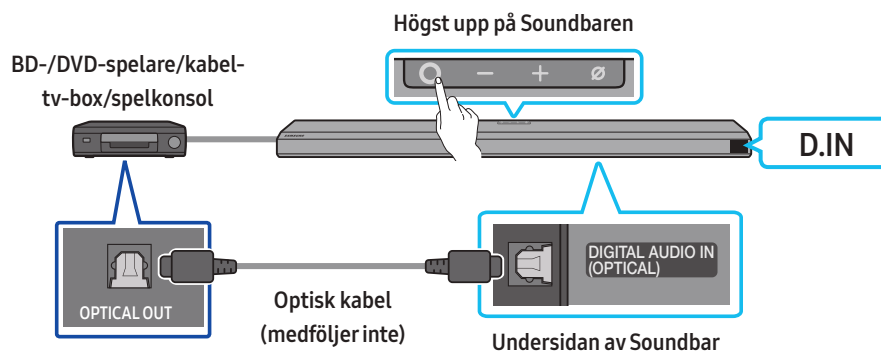

1. Använd en optisk kabel (medföljer inte) för att ansluta **DIGITAL AUDIO IN (OPTICAL)** på Soundbar-huvudenheten till OPTICAL OUT-porten på den externa enheten.
2. Slå på Soundbar och den externa enheten.
3. Välj läget "**D.IN**" genom att trycka på knappen **○ (Flerfunktion)** på ovsidan av Soundbar eller på knappen **☞ (Källa)** på fjärrkontrollen.
4. Din Soundbar spelar upp ljud från den externa enheten.

08 ANSLUTA EN MOBILENHET

Metod 1. Ansluta via Bluetooth

När en mobilenhet är ansluten via Bluetooth kan du höra stereoljud utan krångel med kablar.

- Om du ansluter en parkopplad Bluetooth-enhet när Soundbar är avstängd, slås Soundbar på automatiskt.

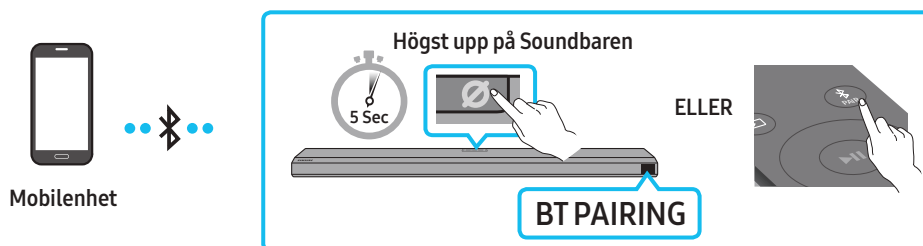

Den inledande anslutningen

- När du ansluter till en ny Bluetooth-enhet måste du kontrollera att enheten är inom 1 m avstånd.

1. Tryck på knappen **PAIR** på fjärrkontrollen till din Soundbar för att öppna läget "BT PAIRING".

(ELLER) a. Tryck på knappen **○ (Flerfunktion)** på den övre panelen och välj sedan "BT".

"BT" ändras automatiskt till "BT PAIRING" inom några sekunder eller ändras till "BT READY" om det finns en sparad anslutning.

b. När "BT READY" visas håller du knappen **⊘ (Mikrofon på/av)** på den övre panelen på Soundbar intryckt längre än 5 sekunder tills "BT PAIRING" visas.

2. På enheten väljer du "[AV] Samsung Soundbar Q800A / Q810A" i listan som visas.

- När Soundbar är ansluten till mobilenheten visas [Mobilenhetens namn] → "BT" på frontdisplayen.

3. Spela upp musikfiler från enheten som är ansluten via Bluetooth genom Soundbar.

- Efter att du har anslutit Soundbar till mobilenheten för första gången använder du läget "BT READY" för att återansluta.

Om enheten inte kan ansluta

- Om du har en befintlig Soundbar (t.ex. "[AV] Samsung Soundbar Q800A / Q810A") i listan över högtalare på den mobila enheten ska du ta bort den.
- Upprepa steg 1 och 2.

Vad är skillnaden mellan BT READY och BT PAIRING?

- **BT READY:** I det här läget kan du återansluta en Samsung-tv eller mobilenhet som varit ansluten tidigare.
- **BT PAIRING:** I det här läget kan du ansluta en ny enhet till Soundbar.
(Tryck på knappen **PAIR** på fjärrkontrollen till Soundbar eller håll knappen **⊘ (Mikrofon på/av)** på ovsidan av Soundbar intryckt längre än 5 sekunder när Soundbar är i läget "BT".)

Anmärkningar om Bluetooth-anslutning

- Hitta en ny enhet inom 1 m för att ansluta via Bluetooth-kommunikation.
- Om du blir tillfrågad om en PIN-kod när du ansluter en Bluetooth-enhet anger du <0000>.
- Soundbar stängs av automatiskt efter 18 minuter i Redo-läge.
- Soundbar kanske inte utför Bluetooth-sökning eller -anslutning korrekt under följande omständigheter:
 - Om det finns ett starkt elektriskt fält runt Soundbar.
 - Om flera Bluetooth-enheter är parkopplade med Soundbar samtidigt.
 - Om Bluetooth-enheten är avstängd, inte på plats eller har en felfunktion.
- Elektroniska enheter kan orsaka radiostörningar. Utrustning som alstrar elektromagnetiska vågor måste hållas borta från Soundbar-huvudenheten. t.ex. mikrovågsugnar, trådlösa nätverksenheter etc.
- Soundbar har stöd för SBC-data (44,1 kHz, 48 kHz).
- Anslut bara till en Bluetooth-enhet som har stöd för A2DP (AV)-funktionen.
- Du kan inte ansluta Soundbar till en Bluetooth-enhet som endast stöder HF-funktionen (Hands Free).
- När du ansluter Soundbar till en Bluetooth-enhet ska du placera dem så nära varandra som möjligt.
- Ju längre bort Soundbar och Bluetooth-enheten är från varandra, desto lägre blir ljudkvaliteten.
Bluetooth-anslutningen kan avbrytas när enheterna är utanför den effektiva räckvidden.
- Bluetooth-anslutningen fungerar kanske inte som avsett i områden med dålig mottagning.

- En Bluetooth-enhet kan påverkas av buller eller felfunktioner under följande omständigheter:
 - När huvudenheten kommer i kontakt med signalsändaren på Bluetooth-enheten eller Soundbar
 - I hörn eller där det finns hinder i omgivningen som väggar eller avgränsare, där elektriska förändringar kan förekomma.
 - När den utsätts för radiostörningar av andra produkter som använder samma frekvensområden, t.ex. medicinsk utrustning, mikrovågsugnar och trådlösa nätverksenheter.
 - Hinder som dörrar och väggar kan fortfarande påverka ljudkvaliteten även när enheterna är inom den effektiva räckvidden.
- Observera att det inte går att parkoppla Soundbar med andra Bluetooth-enheter när Bluetooth-alternativet används.
- Den trådlösa enheten kan orsaka elektriska störningar när den är påslagen.

Koppla från Bluetooth-enheten från Soundbar

Du kan koppla från en Bluetooth-enhet från Soundbaren. Anvisningar finns i Bluetooth-enhetens användarhandbok.

- Soundbar kommer att kopplas från.
- När Soundbaren har kopplat bort Bluetooth-enheten visas "BT DISCONNECTED" på frontdisplayen.

Koppla bort Soundbar från Bluetooth-enheten

Tryck på knappen **O (Flerfunktion)** på ovansidan av Soundbar eller på knappen **☞ (Källa)** på fjärrkontrollen för att ändra läget från "BT".

- Det tar tid att koppla från eftersom Bluetooth-enheten måste ta emot ett svar från Soundbar. (Frånkopplingstiden varierar beroende på Bluetooth-enhet)
- När Soundbaren har kopplat bort Bluetooth-enheten visas "BT DISCONNECTED" på frontdisplayen

Metod 2. Ansluta via Wi-Fi (trådlöst nätverk)

Om du vill ansluta en Soundbar till en mobilenhet via trådlöst nätverk (Wi-Fi), behövs appen **SmartThings**.

Den inledande anslutningen

1. Installera och starta appen **SmartThings** på din mobila enhet (smartphone eller surfplatta).
2. Följ skärmanvisningarna i appen för att lägga till Soundbar.
 - Det automatiska popupfönstret (den andra illustrationen nedan) kanske inte visas på vissa enheter. Om popupfönstret inte visas trycker du på "+" på **Home**-skärmen. Soundbar läggs till i appen.

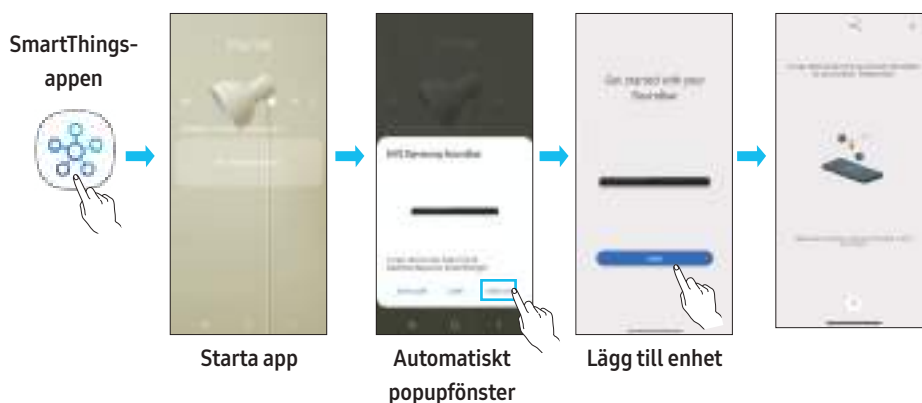

Komma igång med Amazon Alexa (inbyggd Alexa)

- Amazon Alexa är en tjänst som tillhandahålls av Amazon.
- Den här funktionen kanske inte stöds beroende på modell och geografiskt område.
- Den här funktionen har endast stöd för vissa språk och funktionerna som stöds kan variera beroende på geografiskt område.
- Produktspecifikation och information om kompatibilitet finns på Samsungs webbplats (www.samsung.com).

Med hjälp av Alexa kan du spela musik, lyssna på nyheter, visa väderprognoser och styra hushållsapparater.

Du behöver ett Amazon-konto för att ansluta Soundbar via nätverket och använda Amazon Alexa.

1. Installera och starta appen **SmartThings** på din mobila enhet.
2. Följ instruktionerna i appen och öppna ett Alexa-konto, logga sedan in på tjänsten.

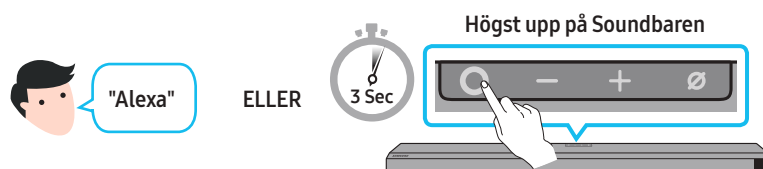

3. Säg Alexa eller håll knappen **○ (Flerfunktion)** på Soundbar intryckt i 3 sekunder när du vill använda Alexa-tjänsten.
 - Håll knappen **○ (Flerfunktion)** intryckt i 3 sekunder för att starta Alexa. Prata samtidigt som du håller knappen intryckt för att aktivera röstigenkänning.

Använd röstkommandon för att styra Soundbar



Saker att prova	Exempel på vad du kan säga
Volymkontroll	"Alexa, höj volymen. "
	"Alexa, sänk volymen. "
Lyssna på strömmande innehåll från Amazon Music	"Alexa, spela jazzmusik "
Uppspelningskontroll	"Alexa, spela nästa låt. "
	"Alexa, stoppa musiken. "
	"Alexa, vad heter den här låten? "
Väderinformation	"Alexa, vad är det för väder? "
Schemaläggning av timer	"Alexa, ställ in en timer på 10 minuter. "

Komma igång med Alexa på Amazon-produkten (fungerar med Alexa)

- Den här funktionen kanske inte stöds beroende på modell och geografiskt område.
- Den här funktionen har endast stöd för vissa språk och funktionerna som stöds kan variera beroende på geografiskt område.
- Produktspecifikation och information om kompatibilitet finns på Samsungs webbplats (www.samsung.com).
- Tjänsten tillhandahålls av Amazon och kan avslutas när som helst. Samsung ansvarar inte för tjänstens tillgänglighet.
- Appskärmen Amazon Alexa kan ändras utan föregående varning.

Anslut till och använd med en Amazon-produkt (Amazon Echo)

Använd en Amazon Echo-produkt för att styra din Soundbar och använda musiktjänster som tillhandahålls av Amazon Echo.

Du behöver ett Amazon-konto för att ansluta Soundbar via nätverket och använda Amazon Alexa.

1. Installera och starta appen **SmartThings** på din mobila enhet.
2. Följ instruktionerna i appen och öppna ett Alexa-konto, logga sedan in på tjänsten.

Använd röstkommandon för att styra Soundbar

- Den Amazon Echo-tjänst du kan använda med Soundbar är begränsad till musik. Andra tjänster som tillhandahålls av Amazon Echo, t.ex. nyheter och väder, kan bara användas via Amazon Echo-produkten.



Utlösare + kommando + högtalarnamn

* Använda röstkommandon för en Soundbar med namnet "Vardagsrum"

Åtgärd	Röstkommando
Ställ in volymnivån till 5	"Alexa ställ in volymen till 5 på Vardagsrum "
Höj volymnivån	"Alexa höj volymen på Vardagsrum "
Ställ in ljud på tyst	"Alexa tysta Vardagsrum "
Lyssna på radiostationen KISS FM	"Alexa spela Kiss FM på Vardagsrum "
Spela nästa låt	"Alexa nästa låt på Vardagsrum "
Stoppa ljudet	"Alexa stoppa Vardagsrum "
Stäng av ljudet	"Alexa stäng av Vardagsrum "

Använda Tap Sound

Tryck på Soundbar med din mobilenhet för att spela upp ljudet från innehåll på mobilenheten via Soundbar.

- Den här funktionen kanske inte stöds beroende på mobilenhet.
- Den här funktionen är bara kompatibel med Samsung-mobilenheter med Android 8.1 eller senare.

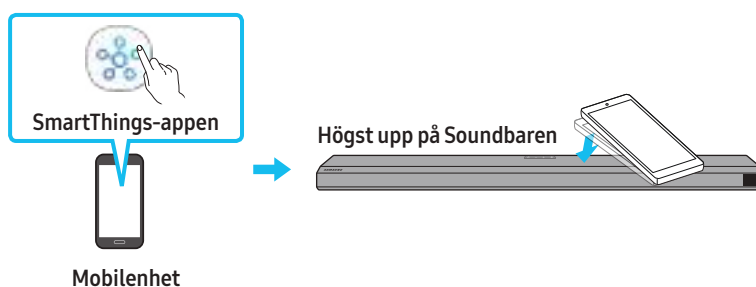

1. Slå på funktionen **Tap Sound** på mobilenheten.
 - Se "**Ställa in funktionen Tap Sound**" nedan för information om hur du slår på funktionen.
2. Tryck mobilenheten mot Soundbar. Välj "**Start now**" i meddelandefönstret som visas. En anslutning upprättas mellan mobilenheten och Soundbar via Bluetooth.
3. Spela upp ljudet för innehåll på mobilenheten via Soundbar.
 - Funktionen ansluter en mobil enhet till Soundbar via Bluetooth genom att känna av den vibration som uppstår när enheten rör vid Soundbar.
 - Se till att mobilenheten inte trycks mot ett vasst hörn på Soundbar. Soundbar eller mobilenheten kan få repor eller skador.
 - Vi rekommenderar att den mobila enheten skyddas med ett fodral. Tryck lätt på det breda området på övre delen av Soundbar utan att använda för stor kraft.
 - Uppdatera **SmartThings**-appen till den senaste versionen för att använda den här funktionen. Funktionen kanske inte stöds beroende på version av appen.

Ställa in funktionen Tap Sound

Använd appen **SmartThings** för att slå på funktionen **Tap View, Tap Sound**.

1. Kör **SmartThings**-appen på mobilenheten.
2. Välj (☰ → ⚙️) på **SmartThings** appskärm som visas på den mobila enheten.
3. Ställ in "**Tap View, Tap Sound**" till På för att funktionen ska fungera när en mobilenhet trycks mot Soundbar. Funktionen slås på.

OBS!

- När mobilenheten är i strömsparläge fungerar inte **Tap Sound**-funktionen.
- **Tap Sound**-funktionen kanske inte fungerar om det finns enheter i närheten av Soundbar som orsakar radiostörningar, t.ex. elektriska enheter. Se till att enheter som kan orsaka radiostörningar placeras på tillräckligt avstånd från Soundbar.

09 ANSLUTA TILL APPLE AIRPLAY 2

Den här funktionen kanske inte är tillgänglig i vissa länder.

Anslut och använd med en Apple-produkt

- Med AirPlay 2 kan du styra hemmets ljudsystem från din iPhone, iPad, HomePod eller Apple TV.
- Den här Samsung Soundbar stöder AirPlay 2 och kräver iOS 11.4 eller senare.

OBS!

- Kontrollera att Soundbar är ansluten till Wi-Fi. (Se **Metod 2. Ansluta via Wi-Fi (trådlöst nätverk)**)

10 MONTERA VÄGGFÄSTET

Installationsföreskrifter

- Installeras enbart på vertikala väggar.
- Montera inte på en plats med hög temperatur eller luftfuktighet.
- Kontrollera att väggen är tillräckligt stark för att bära produktens vikt. Förstärk annars väggen eller välj en annan monteringsplats.
- Införskaffa och använd fästskruvarna eller fästånordningarna för den typ av vägg du har (gipsskiva, järnplåt, trä osv.). Om möjligt bör stödskruvarna monteras i väggreglar.
- Köp väggmonteringskruvar för typen och tjockleken på den vägg där du vill montera Soundbar.
 - Diameter: M5
 - Längd: 35 mm eller längre rekommenderas.
- Anslut kablar mellan enheten och externa enheter innan du installerar Soundbar på väggen.
- Se till att enheten är avstängd och att kontakten är utdragen innan enheten installeras. Annars kan den orsaka elstötar.

Väggmonteringskomponenter

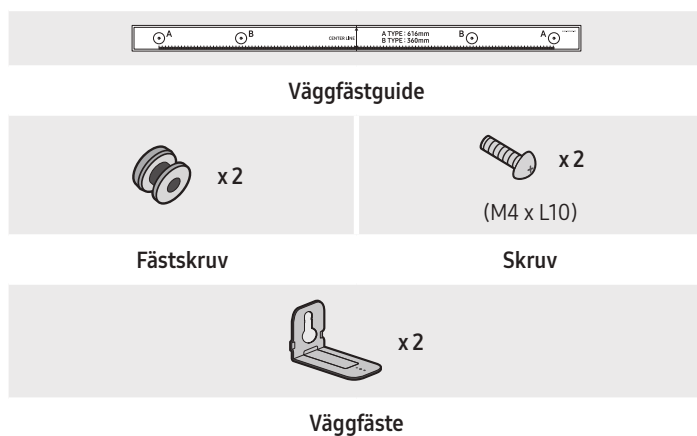

1. Placera **Väggfästguide** på väggytan.
 - **Väggfästguiden** måste sitta plant vågrätt.
 - Om din TV är monterad på väggen ska Soundbar monteras minst 5 cm under TV:n.

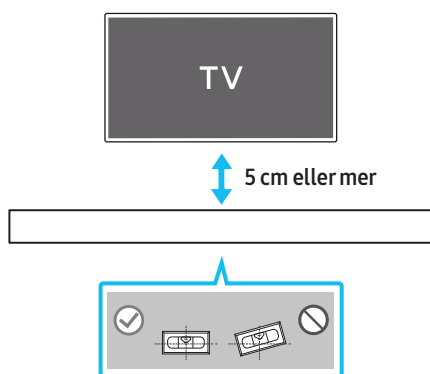

2. Placera **Väggfästguidens mittlinje** i linje med TV:ns mitt (om du monterar Soundbar under TV:n) och fäst sedan **Väggfästguiden** på väggen med tejp.

- Om enheten inte ska monteras under en TV sätter du **Mittlinjen** i installationsområdet mitt.

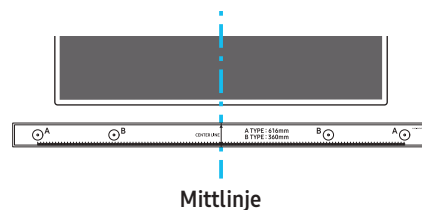

3. Tryck en vass pennspets genom **A-TYPE**-bildernas mitt i guidens båda ändar för att märka ut hål för skruvarna, och ta sedan bort **Väggfästguide**.

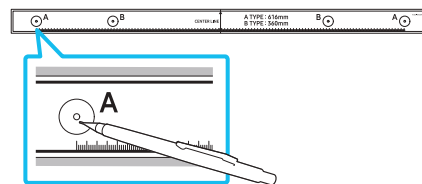

4. Använd en borrar i passande storlek och borra hål i väggen vid varje markering.
 - Om markeringarna inte motsvarar väggreglarnas placering är det viktigt att du sätter in lämpliga bultar eller mollskruvar i hålen innan du sätter fast skruvarna. Om du använder bultar eller mollskruvar måste du se till att borra tillräckligt stora hål för dem.
5. Kör in en skruv (medföljer inte) genom varje **Fästskruv** och skruva sedan fast skruvarna i skruvhålen.

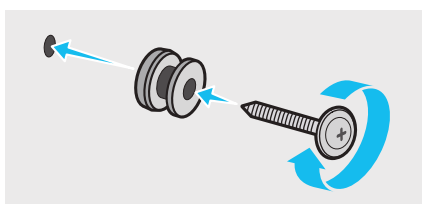

6. Montera de **2 väggfästena** i rätt riktning på undersidan av Soundbar med hjälp av **2 skruvar**.

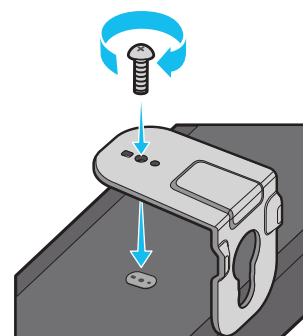

- Vid monteringen, kontrollera att upphängningsdelen av **Väggfästena** placeras bakom Soundbars baksida.

Baksidan av Soundbar

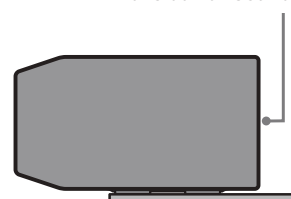

Höger kortsida på Soundbar

7. Installera Soundbar med de festsatta **Väggfästena** genom att hänga **Väggfästena** på **Fästskruvarna** på väggen.

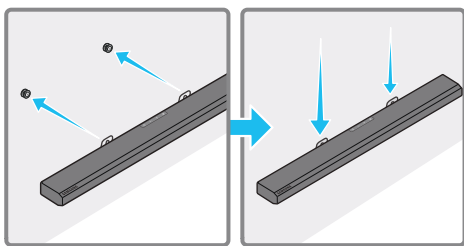

8. Skjut Soundbar nedåt som på bilden nedan så att **Väggfästena** sitter ordentligt på **Fästskruvarna**.
- Sätt in **Fästskruvarna** i den breda (nedre) delen av **Väggfästena** och dra sedan **Väggfästena** nedåt så att **Väggfästena** sitter ordentligt på **Fästskruvarna**.

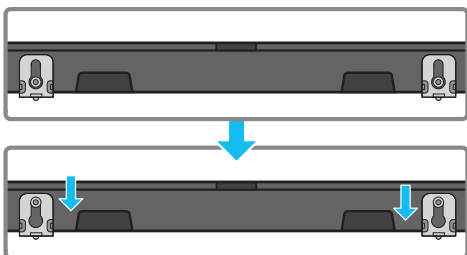

11 INSTALLERA SOUNDBAR OVANPÅ ETT TV-STATIV

Komponent



Gummifot

Installera den genom att montera **Gummifötter** på undersidan av Soundbar innan du sätter den på plats ovanpå TV-stativet. Se till att du monterar **Gummifötterna** så att de inte sitter utanför TV-stativets kanter. Se figuren nedan.

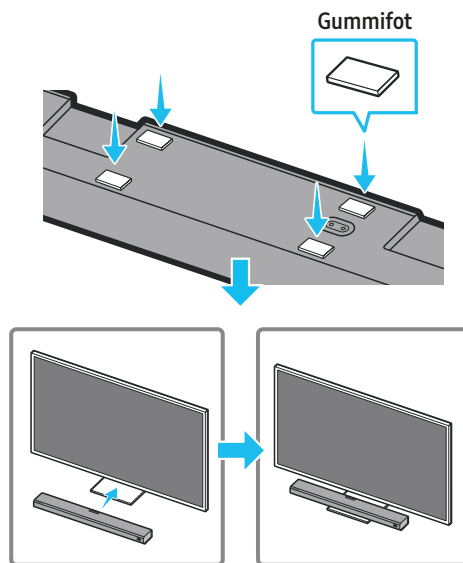

Placera Soundbar på ett tv-stativ.

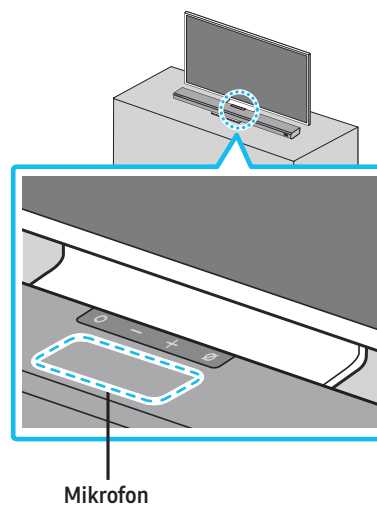

Rikta in mitten på Soundbar med mitten på TV:n så som visas på bilden, och placera försiktigt Soundbar på TV-stativet.

Placera mikrofonen på stativets framsida för att undvika störningar av röstigenkänningen.

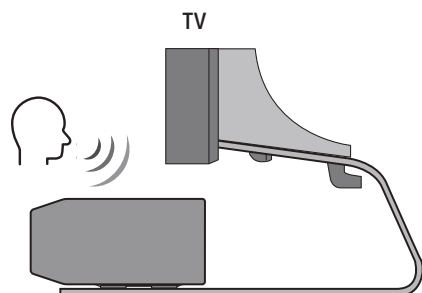

Höger kortsida på Soundbar

OBS!

- Se till att Soundbar placeras på en plan och stadig yta.
- Ett otillräckligt avstånd från TV:n kan leda till problem med röstigenkänning och akustik.

12 PROGRAMVARUUPPDATERING

Automatisk uppdatering

När Soundbar är ansluten till internet utförs programvaruuppdateringar automatiskt även när Soundbar är avstängd.

- För att använda funktionen Automatisk uppdatering måste Soundbar vara ansluten till internet.
Wi-Fi-anslutningen till Soundbar avbryts om strömsladden till Soundbar kopplas bort eller om strömmen stängs av. Om strömmen stängs av ska du slå på Soundbar när strömmen kommer tillbaka eller du återansluter strömsladden, och återansluter den sedan till internet.

USB-uppdatering

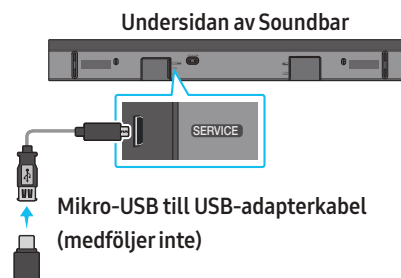

Samsung kan erbjuda uppdateringar för den inbyggda systemprogramvaran i Soundbar i framtiden.

När en uppdatering finns tillgänglig kan du uppdatera Soundbar genom att ansluta ett USB-minne som innehåller uppdateringen av den inbyggda programvaran till porten **SERVICE** på Soundbar.

1. Gå till Samsung (www.samsung.com) → sök efter modellnamnet från menyalternativet för kundsupport.
 - Mer information om uppdatering finns i Uppgraderingsguiden.
2. Hämta uppgraderingsfilen (USB-typ).
3. Packa upp filen för att skapa en mapp med filnamnet.
4. Spara den skapade mappen på ett USB-minne och anslut det sedan till Soundbar.
5. Slå på Soundbar. Produkten uppdateras sedan inom 3 minuter och meddelandet **"UPDATE"** visas.
 - Stäng inte av Soundbar under uppdateringen och ta inte bort USB-minnet.
 - Om **"UPDATE"** inte visas i displayfönstret, dra ut och sätt tillbaka strömkabeln i Soundbar.
 - När den senaste versionen är installerad utförs ingen uppdatering.
 - Beroende på typen av USB-minne kanske uppdatering inte stöds.

Initiering

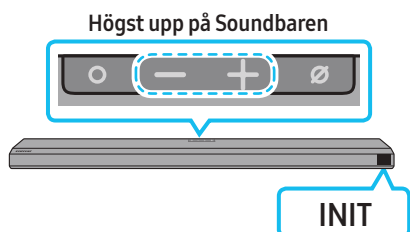

När Soundbar är på trycker du på **— + (Volym)**-knapparna på huvudenheten samtidigt i minst 5 sekunder. "INIT" visas på displayen och Soundbar initieras.

! VARNING

- Alla inställningar på Soundbar initieras. Se till att endast utföra den här åtgärden när initiering är nödvändig.

13 FELSÖKNING

Kontrollera följande innan du ber om hjälp.

Soundbar startar inte

- Kontrollera om strömsladden till Soundbar är korrekt insatt i uttaget.

Soundbar fungerar intermittent

- Koppla bort strömsladden och sätt in den igen.
- Ta bort strömsladden från den externa enheten och försök igen.
- Om det inte finns någon signal stängs Soundbar automatiskt av efter en viss tidsperiod. Slå på strömmen. (Se sida 9.)

Om fjärrkontrollen inte fungerar

- Rikta fjärrkontrollen direkt mot Soundbar.
- Byt ut batterierna mot nya.

Det hörs inget ljud från Soundbar

- Volymen på Soundbar är för låg eller avstängd. Justera volymen.
- När en extern enhet (STB, Bluetooth-enhet, mobilenhet etc.) är ansluten justerar du volymen på den externa enheten.
- För ljud från tv:n, välj Soundbar. (Samsung-tv: Home (🏠) → Inställningar (⚙️) → Ljud → Ljudutgång → Välj Soundbar)
- Kabelanslutningen till Soundbar får inte vara lös. Ta bort kabeln och anslut den igen.
- Ta bort strömsladden helt, anslut den igen och slå på strömmen.
- Initiera produkten och försök igen. (Se sida 30.)

Det hörs inget ljud från subwoofern

- Kontrollera om lysdiodsindikatorn på baksidan av subwoofern lyser i blått. Återanslut Soundbar och subwoofern om indikatorlampan blinkar i blått eller lyser rött. (Se sida 12.)
- Det kan uppstå problem om det finns ett hinder mellan Soundbar och subwoofern. Flytta enheterna till en plats utan hinder.
- Andra enheter som sänder radiofrekvenssignaler i närheten kan störa anslutningen. Håll högtalaren borta från sådana enheter.
- Ta bort och återanslut strömkontakten.

Subwoofers volym är för låg

- Originalvolymen på innehållet du spelar upp kan vara låg. Prova att justera subwoofers nivå. (Se sida 10.)
- Flytta subwoofershögtalaren närmare dig.

Om tv:n inte är ansluten via HDMI TO TV (eARC/ARC)

- Kontrollera om HDMI-kabeln är korrekt ansluten till ARC-kontakten. (Se sida 15.)
- Anslutningen kanske inte är möjlig på grund av en ansluten extern enhet (kabel-tv-box, spelkonsol etc.). Anslut Soundbar direkt.
- HDMI-CEC kanske inte är aktiverat på tv:n. Slå på CEC på tv-menyn. (Samsung-tv: Home (🏠) → Inställningar (⚙️) → Allmänna → Hanterare för extern enhet → Anynet+ (HDMI-CEC) PÅ)
- Om du vill ansluta med eARC måste eARC-funktionen i TV-menyn aktiveras. (Samsung-tv: Home (🏠) → Inställningar (⚙️) → Ljud → Expertinställningar → Läget HDMI-eARC (Auto))

Det hörs inget ljud när du ansluter till TV:n i HDMI TO TV (eARC/ARC)-läge

- Din enhet kan inte spela upp ingångssignalen. Ändra tv:ns ljudutgång till PCM eller Dolby Digital. (För en Samsung-tv: Home (🏠) → Inställningar (⚙️) → Ljud → Expertinställningar → Digitalt utgångsformat för ljud)

Soundbar ansluter inte via Bluetooth

- När du ansluter en ny enhet ska du växla till "**BT PAIRING**" för att ansluta. (Tryck på knappen **PAIR** på fjärrkontrollen eller håll knappen **Ø (Mikrofon på/av)** på huvudenheten intryckt i minst 5 sekunder.)
- Om Soundbar är ansluten till en annan enhet, kopplar du från den enheten först för att byta enhet.
- Återanslut efter att du tagit bort Bluetooth-högtalarlistan på enheten. (Samsung-tv: Home (🏠) → Inställningar (⚙️) → Ljud → Ljudutgång → Bluetooth-högtalarlista)
- Den automatiska TV-anslutningen kan vara avaktiverad. När Soundbar är i läget "**BT READY**" ska du hålla knappen **Vänster** på Soundbarens fjärrkontroll intryckt i 5 sekunder för att välja **ON-TV CONNECT**. Om **OFF-TV CONNECT** visas håller du knappen **Vänster** intryckt igen i 5 sekunder för att ändra valet.
- Ta bort och återanslut strömkontakten och försök sedan igen.
- Initiera produkten och försök igen. (Se sida 30.)

Ljudet försvinner vid anslutning via Bluetooth

- Vissa enheter, t.ex. mikroavtagare och trådlösa routrar, kan orsaka radiostörningar om de placeras för nära Soundbar.
- Om din Bluetooth-anslutna enhet flyttas för långt från soundbar kan ljudet försvinna. Flytta enheten närmare din soundbar.
- Om någon del av din kropp har kontakt med Bluetooth-mottagaren eller produkten är installerad på en möbel av metall, kan ljudet försvinna. Kontrollera installationsmiljön och användningsförhållandena.

Kan inte ansluta till Wi-Fi

- Kontrollera om den trådlösa routern är på.
- Stäng av routern, slå på den igen och försök sedan igen.
- Soundbar kan inte ansluta om den trådlösa signalen är för svag. Försök att flytta routern närmare din soundbar eller att ta bort eventuella hinder mellan soundbaren och routern om det är möjligt.
- Om den trådlösa routern är ny måste du konfigurera om högtalarens nätverksinställningar.

Soundbar startar inte automatiskt med TV:n

- Om du stänger av Soundbar medan du ser på tv inaktiveras strömsynkroniseringen med tv:n. Slå av tv:n först.

Funktionen AVA är inte tillgänglig i följande fall.

- Funktionen AVA är inte tillgänglig med funktionen Q-symphony.
- Funktionen AVA är inte tillgänglig när mikrofonen är avstängd.

14 LICENS



Dolby, Dolby Atmos, and the double-D symbol are registered trademarks of Dolby Laboratories Licensing Corporation. Manufactured under license from Dolby Laboratories. Confidential unpublished works. Copyright © 2012-2020 Dolby Laboratories. All rights reserved.



For DTS patents, see <http://patents.dts.com>. Manufactured under license from DTS, Inc. (for companies headquartered in the U.S./Japan/Taiwan) or under license from DTS Licensing Limited (for all other companies). DTS, DTS:X Pro, DTS:X, and the DTS:X logo are registered trademarks or trademarks of DTS, Inc. in the United States and other countries. © 2020 DTS, Inc. ALL RIGHTS RESERVED.



The terms HDMI and HDMI High-Definition Multimedia Interface, and the HDMI Logo are trademarks or registered trademarks of HDMI Licensing Administrator, Inc. in the United States and other countries.



- Använd din telefon, surfplatta eller dator som fjärrkontroll för Spotify. Gå till spotify.com/connect för att ta reda på hur
 - Spotify-programvaran är föremål för tredjepartslicenser som finns här: <https://www.spotify.com/connect/third-party-licenses>.
-



- Apple, AirPlay, iPhone, iPad, HomePod, and Apple TV are trademarks of Apple Inc., registered in the U.S. and other countries.
 - Use of the Works with Apple badge means that an accessory has been designed to work specifically with the technology identified in the badge and has been certified by the developer to meet Apple performance standards.
-

15 LICENSMEDELANDE FÖR OPEN SOURCE

Vid frågor om öppen källkod, kontakta Samsung Open Source (<http://opensource.samsung.com>)

16 VIKTIG INFORMATION OM SERVICE

- Bilder och illustrationer i den här USER MANUAL (ANVÄNDARHANDBOKEN) tillhandahålls endast som referens och kan skilja sig från hur produkten faktiskt ser ut.
- En administrationsavgift kan tillkomma om
 - (a) en tekniker tillkallas utan att det är något fel på produkten (dvs. om du inte har läst användarhandboken).
 - (b) du tar enheten till ett reparationscenter utan att det är något fel på produkten (dvs. om du inte har läst användarhandboken).
- Du informeras om administrationsavgiften innan teknikern besöker dig.

17 SPECIFIKATIONER OCH ANVISNINGAR

Specifikationer

Modellnamn	HW-Q800A / HW-Q810A
Vikt	3,6 kg
Mått (B x H x D)	980,0 x 60,0 x 115,0 mm
Drifttemperatur	+5 °C till +35 °C)
Luftfuktighet	10 % till cirka 75 %
FÖRSTÄRKARE Nominell uteffekt	((30 W x 4) + (20 W x 2) + 10 W) + 160 W
Ljudformat som stöds	Dolby 5.1-kanal / Dolby Digital Plus / Dolby TRUE HD / Dolby ATMOS DTS 5.1-kanal / DTS HD / DTS-HD Master Audio / DTS:X / LPCM 8-kanal
UTEFFEKT FÖR TRÅDLÖS ENHET Max. sändareffekt för Wi-Fi	100 mW vid 2,4 GHz–2,4835 GHz, 200 mW vid 5,15 GHz–5,25 GHz, 100 mW vid 5,25 GHz–5,35 GHz och 5,47 GHz–5,725 GHz
UTEFFEKT FÖR TRÅDLÖS ENHET Max. sändareffekt för BT	100 mW vid 2,4 GHz–2,4835 GHz
UTEFFEKT FÖR TRÅDLÖS ENHET Max. sändareffekt för SRD	25 mW vid 5,775 GHz–5,875 GHz

Subwoofers namn	PS-WA85B
Vikt	9,8 kg
Mått (B x H x D)	210,0 x 403,0 x 403,0 mm
FÖRSTÄRKARE Nominell uteffekt	160 W
UTEFFEKT FÖR TRÅDLÖS ENHET Max. sändareffekt för SRD	25 mW vid 5,775 GHz–5,875 GHz

OBS!

- Samsung Electronics Co., Ltd förbehåller sig rätten att ändra specifikationerna utan föregående meddelande.
- Vikt och mått är ungefärliga.

Säkerhetsåtgärd: Soundbar startas om automatiskt om du slår på/av Wi-Fi.

Total strömförbrukning i standbyläge (W)	5,5 W
Wi-Fi Inaktiveringsmetod för porten	Håll knappen ID SET på bottenpanelen av Soundbar intryckt i 30 sekunder för att slå på och stänga av Wi-Fi.
Bluetooth Inaktiveringsmetod för porten	Håll knappen NETWORK på bottenpanelen av Soundbar intryckt i 30 sekunder för att slå på och stänga av Bluetooth.

- Samsung försäkrar härmed att den här radioutrustningen uppfyller kraven i direktiv 2014/53/EU och tillämpliga lagstadgade krav i Storbritannien. Den fullständiga försäkran om överensstämmelse är tillgänglig på:
<http://www.samsung.com>. Gå till Support och ange modellnamnet.
Den här utrustningen kan användas i alla EU-länder och i Storbritannien.
5 GHz WLAN-funktionen (Wi-Fi eller SRD) på den här utrustningen får endast användas inomhus.



[Korrekt avfallshantering av batterierna i produkten]

(Gäller i länder med separata insamlingssystem)

Den här symbolen på batteriet, i manualen eller på förpackningen anger att batterierna i denna produkt inte bör kasseras tillsammans med annat hushållsavfall. De kemiska symbolerna Hg, Cd eller Pb visar i förekommande fall att batterierna innehåller kvicksilver, kadmium eller bly i mängder som överstiger de gränsvärden som anges i EU-direktivet 2006/66/EG.

Om batterierna inte kasseras på ett ansvarsfullt sätt kan dessa substanser utgöra en fara för hälsa eller miljö.

Hjälptill att skydda miljön och bidra till materialåtervinning genom att sortera batterierna separat från annat avfall och lämna in dem på en återvinningsstation.



**Korrekt avfallshantering av den här produkten
(Kasserade elektriska och elektroniska produkter)**

(Gäller i länder med separata insamlingssystem)

Den här symbolen på produkten, tillbehören och i manualen anger att produkten och de elektroniska tillbehören (t.ex. laddare, headset, USB-kabel) inte bör sorteras tillsammans med annat hushållsavfall när de kasseras. De här föremålen bör hanteras separat för ändamålsenlig återvinning av beståndsdelarna för att förhindra fara för hälsa och miljö.

Hushållsanvändare bör kontakta återförsäljaren som sålt produkten eller kommunen för ytterligare information om var och hur produkten och tillbehören kan återvinnas på ett miljösäkert sätt.

Företagsanvändare bör kontakta leverantören samt verifiera angivna villkor i köpekontraktet. Produkten och de elektroniska tillbehören bör inte hanteras tillsammans med annat kommersiellt avfall.

Mer information om Samsungs miljöåtaganden och produktspecifika skyldigheter, för t.ex. REACH, WEEE och batterier, finns på:
www.samsung.com/uk/aboutsamsung/sustainability/environment/our-commitment/data/

KOMMISSIONENS FÖRORDNING (EU) 2019/1782

Ekodesignkrav för externa nättaggregat:

www.samsung.com/global/ecodesign_component

© 2021 Samsung Electronics Co., Ltd. All rights reserved.

Contact SAMSUNG WORLD WIDE

If you have any questions or comments relating to Samsung products, please contact the SAMSUNG customer care Centre.

Country	Samsung Service Centre ☎	Web Site
UK	0333 000 0333	www.samsung.com/uk/support
IRELAND (EIRE)	0818 717100	www.samsung.com/ie/support
GERMANY	06196 77 555 77	www.samsung.com/de/support
FRANCE	01 48 63 00 00	www.samsung.com/fr/support
ITALIA	800-SAMSUNG (800.7267864)	www.samsung.com/it/support
SPAIN	91 175 00 15	www.samsung.com/es/support
PORTUGAL	808 207 267	www.samsung.com/pt/support
LUXEMBURG	261 03 710	www.samsung.com/be_fr/support
NETHERLANDS	088 90 90100	www.samsung.com/nl/support
BELGIUM	02-201-24-18	www.samsung.com/be/support (Dutch) www.samsung.com/be_fr/support (French)
NORWAY	21629099	www.samsung.com/no/support
DENMARK	707 019 70	www.samsung.com/dk/support
FINLAND	030-6227 515	www.samsung.com/fi/support
SWEDEN	0771 726 786	www.samsung.com/se/support
POLAND	801-172-678* lub +48 22 607-93-33* * (opłata według taryfy operatora)	http://www.samsung.com/pl/support/
HUNGARY	0680SAMSUNG (0680-726-7864)	www.samsung.com/hu/support
AUSTRIA	0800 72 67 864 (0800-SAMSUNG)	www.samsung.com/at/support
SWITZERLAND	0800 726 786	www.samsung.com/ch/support (German) www.samsung.com/ch_fr/support (French)
CZECH	800 - SAMSUNG (800-726786)	www.samsung.com/cz/support
SLOVAKIA	0800 - SAMSUNG (0800-726 786)	www.samsung.com/sk/support
CROATIA	072 726 786	www.samsung.com/hr/support
BOSNIA	055 233 999	www.samsung.com/ba/support
North Macedonia	023 207 777	www.samsung.com/mk/support
MONTENEGRO	020 405 888	www.samsung.com/support
SLOVENIA	080 697 267 (brezplačna številka)	www.samsung.com/si/support
SERBIA	011 321 6899	www.samsung.com/rs/support
Kosovo	080010101	www.samsung.com/support
ALBANIA	045 620 202	www.samsung.com/al/support
BULGARIA	0800 111 31 - Безплатен за всички оператори *3000 - Цена на един градски разговор или според тарифата на мобилният оператор 09:00 до 18:00 - Понеделник до Петък	www.samsung.com/bg/support
ROMANIA	0800872678 - Apel gratuit *8000 - Apel tarifat în rețea	www.samsung.com/ro/support
CYPRUS	8009 4000 only from landline, toll free	
GREECE	80111-SAMSUNG (80111 726 7864) only from land line (+30) 210 6897691 from mobile and land line	www.samsung.com/gr/support
LITHUANIA	8-800-77777	www.samsung.com/lt/support
LATVIA	8000-7267	www.samsung.com/lv/support
ESTONIA	800-7267	www.samsung.com/ee/support

Ovaj dokument je originalno proizveden i objavljen od strane proizvođača, brenda Samsung, i preuzet je sa njihove zvanične stranice. S obzirom na ovu činjenicu, Tehnoteka ističe da ne preuzima odgovornost za tačnost, celovitost ili pouzdanost informacija, podataka, mišljenja, saveta ili izjava sadržanih u ovom dokumentu.

Napominjemo da Tehnoteka nema ovlašćenje da izvrši bilo kakve izmene ili dopune na ovom dokumentu, stoga nismo odgovorni za eventualne greške, propuste ili netačnosti koje se mogu naći unutar njega. Tehnoteka ne odgovara za štetu nanесenu korisnicima pri upotrebi netačnih podataka. Ukoliko imate dodatna pitanja o proizvodu, ljubazno vas molimo da kontaktirate direktno proizvođača kako biste dobili sve detaljne informacije.

Za najnovije informacije o ceni, dostupnim akcijama i tehničkim karakteristikama proizvoda koji se pominje u ovom dokumentu, molimo posetite našu stranicu klikom na sledeći link:

<https://tehnoteka.rs/p/samsung-soundbar-zvucnik-hw-q800aen-akcija-cena/>