

## Uputstvo za upotrebu

ASUS monitor VA24EHE



Tehnoteka je online destinacija za upoređivanje cena i karakteristika bele tehnike, potrošačke elektronike i IT uređaja kod trgovinskih lanaca i internet prodavnica u Srbiji. Naša stranica vam omogućava da istražite najnovije informacije, detaljne karakteristike i konkurentne cene proizvoda.

Posetite nas i uživajte u ekskluzivnom iskustvu pametne kupovine klikom na link:

<https://tehnoteka.rs/p/asus-monitor-va24ehe-akcija-cena/>

**ASUS®**

**Seriya VA24E  
LCD monitor**

**Korisnički priručnik**

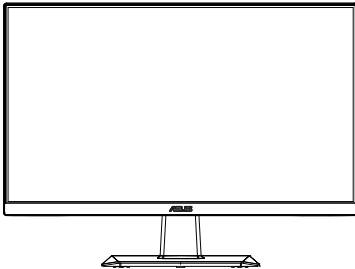

VA24EHE

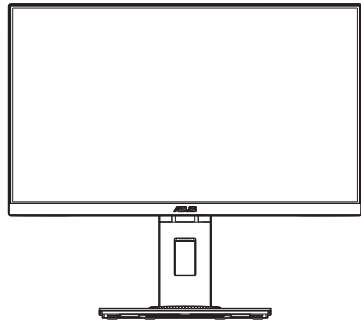

VA24EHLB/VA24EHEL/VA24EHL

**HDMI™**  
HIGH-DEFINITION MULTIMEDIA INTERFACE

# Sadržaj

Napomene .....	iv
Održavanje i čišćenje .....	vii
Usluge preuzimanja rabljenih proizvoda.....	viii
1.1 Dobrodošli! .....	1-1
1.2 Sadržaj standardnog pakiranja.....	1-1
1.3 Sastavljanje monitora .....	1-2
1.4 Spajanje kabela .....	1-3
1.4.1 Stražnja strana LCD monitora.....	1-3
1.4.2 Ugradnja .....	1-5
1.4.3 Slika s pogledom sa šest strana .....	1-7
1.5 Uvod u monitor.....	1-8
1.5.1 Korištenje upravljačkih tipki .....	1-8
2.1 Odvajanje kraka/baze (za VESA zidnu ugradnju).....	2-1
2.2 Prilagodba monitora .....	2-2
3.1 OSD izbornik (Zaslonski izbornik).....	3-1
3.1.1 Kako ponovno konfigurirati .....	3-1
3.1.2 Uvod u funkcije OSD izbornika .....	3-2
3.2 Tehnički podaci .....	3-10
3.3 Česta pitanja i rješavanje problema (FAQ).....	3-12
3.4 Popis podržanih vremenskih postavki.....	3-13

Copyright © 2019 ASUSTeK COMPUTER INC. Sva prava su zadržana.

Ni jedan dio ovog priručnika, uključujući u njemu opisane proizvode i softver, ne smije se bez izričite pismene suglasnosti tvrtke ASUSTeK COMPUTER INC. ("ASUS") reproducirati, prenositi, prepisivati, pohranjivati u sustavu gdje se mu se može ponovo pristupiti ili prevoditi na bilo koji jezik, u bilo kojem obliku ili na bilo koji način, osim dokumentacije koju prodavatelj čuva u svrhu izrade sigurnosne kopije. ("ASUS").

Jamstvo ili servis proizvoda neće biti produženi ako: (1) je proizvod popravljan, modificiran ili izmijenjen, osim ako takav popravak, modifikaciju ili izmjenu nije pismeno odobrio ASUS; ili (2) je serijski broj proizvoda zamrljan ili nedostaje.

ASUS DAJE OVAJ PRIRUČNIK U STANJU "KAKAV JEST" BEZ IKAKVIH JAMSTAVA, IZRIČITIH ILI IMPLICIRANIH, UKLJUČUJUĆI BEZ OGRANIČENJA NA IMPLICIRANA JAMSTVA ILI UVJETE ZA PRODAJU ILI PRIKLADNOST ZA POJEDINU SVRHU. NI U KOJEM SLUČAJU ASUS, NJEGOVI DIREKTORI, SLUŽBENICI, ZAPOSLENICI ILI AGENTI NEĆE SNOSITI ODGOVORNOST NI ZA KAKVU INDIREKTNU, POSEBNU, SLUČAJNU ILI POSLJEDIČNU ŠTETU (ZBOG GUBITKA POSLOVA, GUBITKA ILI KORIŠTENJA PODATAKA, PREKIDA POSLOVANJA I SLIČNO), ČAK I AKO JE ASUS UPOZOREN NA MOGUĆNOST DA DOĐE DO TAKVIH ŠTETA ZBOG KVARA ILI GREŠKE U OVOM PRIRUČNIKU ILI PROIZVODU.

SPECIFIKACIJE I INFORMACIJE SADRŽANE U OVOM PRIRUČNIKU SU UREĐENE SAMO ZA INFORMATIVNU SVRHU, MOGU SE PROMIJENITI U BILO KOJEM TREUTKU BEZ PRETHODNE OBAVIJESTI I NE SMATRAJU SE KAO OBAVEZA ASUS. ASUS NE PREUZIMA NIKAKVU ODGOVORNOST NI OBAVEZU ZA BILO KAKVE GREŠKE ILI NETOČNOSTI KOJE SE MOGU POJAVITI U OVOM PRIRUČNIKU, UKLJUČUJUĆI PROIZVODE I SOFTVERE OPISANE U NJEMU.

Nazivi proizvoda i tvrtki iz ovog priručnika mogu, ali ne moraju, biti registrirani zaštitni znakovi ili proizvodi zaštićeni autorskim pravima pripadajućih vlasnika, te služe samo za potrebe identifikacije ili objašnjenja i na korist vlasniku bez namjere kršenja.

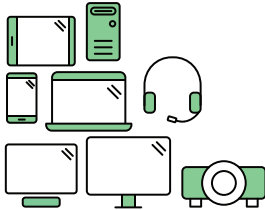

## Say hello to a more sustainable product

IT products are associated with a wide range of sustainability risks throughout their life cycle. Human rights violations are common in the factories. Harmful substances are used both in products and their manufacture. Products can often have a short lifespan because of poor ergonomics, low quality and when they are not able to be repaired or upgraded.

**This product is a better choice.** It meets all the criteria in TCO Certified, the world's most comprehensive sustainability certification for IT products. Thank you for making a responsible product choice, that help drive progress towards a more sustainable future!

Criteria in TCO Certified have a life-cycle perspective and balance environmental and social responsibility. Conformity is verified by independent and approved verifiers that specialize in IT products, social responsibility or other sustainability issues. Verification is done both before and after the certificate is issued, covering the entire validity period. The process also includes ensuring that corrective actions are implemented in all cases of factory non-conformities. And last but not least, to make sure that the certification and independent verification is accurate, both TCO Certified and the verifiers are reviewed regularly.

### Want to know more?

Read information about TCO Certified, full criteria documents, news and updates at [tcocertified.com](https://www.tcocertified.com). On the website you'll also find our Product Finder, which presents a complete, searchable listing of certified products.

# Napomene

## Izjava Savezne komisije za komunikacije

Ovaj uređaj sukladan je zahtjevima dijela 15 FCC propisa. Rukovanje njime podliježe ovim dvama uvjetima:

- uređaj ne smije stvarati štetne smetnje, i
- uređaj mora biti u mogućnosti prihvatiti svaku smetnju, uključujući smetnju koja može izazvati neželjeni rad.

Ovaj uređaj je ispitan i utvrđeno je da udovoljava ograničenjima koja vrijede za klase B digitalne uređaje, u skladu s člankom 15 FCC propisa. Ova ograničenja postavljena su da pruže razumnu zaštitu od štetnog djelovanja u stambenim instalacijama. Ovaj uređaj stvara, koristi i može emitirati radiofrekvencijsku energiju i ako se ne postavi i ne koristi u skladu s uputama proizvođača može izazvati štetno djelovanje na radiokomunikacije. Međutim ne postoje jamstva da se smetnje ipak neće pojaviti u pojedinim dijelovima instalacije. Ako ovaj uređaj izazove štetno djelovanje na radijski ili televizijski prijem, što se može utvrditi isključivanjem i uključivanjem uređaja, korisnik može pokušati problem smetnji riješiti provedbom jedne ili više od ovih mjera:

- Preusmjerite ili premjestite antenu prijemnika.
- Povećajte udaljenost između uređaja i prijemnika.
- Opremu i prijamnik priključiti na različite utičnice.
- Potražite savjet i pomoć prodavača ili iskusnog radio / TV tehničara.



Kao Energy Star® Partner, naša tvrtka izjavljuje da ovaj proizvod zadovoljava Energy Star® smjernice o energetske učinkovitosti.

Ovaj proizvod kvalificiran je za certifikat prema standardu ENERGY STAR prema tvorničkim postavkama, koje je moguće vratiti pomoću funkcije „Vraćanje na tvorničke postavke“ u OSD izborniku.

Promjenom tvornički zadanih postavki ili omogućavanjem drugih značajki može doći do povećanja potrošnje energije čime bi došlo do prekoračenja ograničenja kojeg implicira standard ENERGY STAR.

## Izjava kanadskog ureda za komunikacije

Ovaj digitalni uređaj ne prelazi ograničenja emisije šuma za uređaje klase B prema propisima o radijskim smetnjama kanadskog ureda za komunikacije.

Ovaj digitalni aparat klase B ispunjava zahtjeve kanadske norme ICES-003.

## Obavijesti o sigurnosti

- Prije podešavanja monitora pažljivo pročitajte svu dokumentaciju koju ste dobili u pakiranju.
- Da spriječite opasnost od električnog udara, monitor nemojte izlagati kiši i vlazi.
- Nemojte otvarati kućište monitora. Opasni visoki naponi unutar monitora mogu uzrokovati ozbiljne tjelesne ozljede.
- Ako je električno napajanje oštećeno, nemojte ga popravljati sami. Obratite se kvalificiranom servisnom tehničaru ili dobavljaču.
- Prije korištenja proizvoda, pobrinite se da svi kabeli budu propisno priključeni i da kabeli napajanja nisu oštećeni. Ako uočite bilo kakvo oštećenje, odmah kontaktirajte vašeg dobavljača.
- Prorezi i otvori na stražnjoj i gornjoj strani kućišta služe za ventilaciju monitora. Nemojte zaklanjati ove otvore. Uređaj ne smijete postaviti blizu ili iznad radijatora ili izvora topline ako nije omogućena odgovarajuća ventilacija.
- Monitor se smije napajati samo iz izvora napajanja koji je naveden na natpisnoj pločici. Ako niste sigurni koji vrstu napajanja imate doma, potražite savjet trgovca ili lokalne elektrodistribucije.
- Koristite odgovarajući utikač za napajanje koji je sukladan lokalnom standardu za napajanje.
- Nemojte preopterećivati produžne kablove. Preopterećenje može dovesti do požara ili električnog udara.
- Izbjegavajte prašinu, vlažnost i ekstremne temperature. Monitor nemojte postavljati u područja koja mogu postati mokra. Stavite monitor na stabilnu površinu.
- Izvucite utikač iz utičnice za vrijeme nevremena s grmljavinom ili ako uređaj nećete koristiti u dužem vremenskom periodu. Ovim ćete zaštititi monitor od oštećenja koja mogu nastati od prenaponskih udarnih valova.
- Ne gurajte predmete i ne prolijevajte tekućinu bilo koje vrste u otvore na kućištu monitora.
- Kako biste osigurali zadovoljavajući rad, monitor koristite samo s UL računalima koja imaju odgovarajuće utičnice s oznakom 100 - 240 V AC.
- Električna utičnica mora se postaviti blizu opreme i mora biti lako dostupna.
- Ako naiđete na tehničke probleme s monitorom, obratite se kvalificiranom serviseru.
- Osigurajte priključak uzemljenja prije ukopčavanja mrežnog utikača u izvor napajanja. Zatim, prilikom odvajanja priključka uzemljenja, pazite da ga odvojite nakon iskopčavanja mrežnog utikača iz izvora napajanja.

## **UPOZORENJE**

Uporaba slušalica ili naglavnog kompleta može dovesti do gubitka sluha zbog prekomjernog zvučnog tlaka.

## Održavanje i čišćenje

- Prije podizanja ili promjene položaja monitora preporučuje se odvajanje kabela i kabela za napajanje. Prilikom postavljanja monitora na njegovo mjesto pridržavajte se propisanih tehnika za podizanje. Prilikom podizanja ili nošenja monitora, držite ga za rubove. Nemojte podizati zaslon za stalak ili kabel.
- Čišćenje. Isključite monitor i odvojite kabel za napajanje. Očistite površinu monitora mekom nenagrizajućom krpom koja ne ostavlja vlakna. Tvrdokorne mrlje uklonite krpom koja je natopljena blagim sredstvom za čišćenje.
- Izbjegavajte korištenje sredstava za čišćenje koja sadrže alkohol ili aceton. Koristite sredstvo za čišćenje koje je namijenjeno za uporabu za LCD zaslon. Sredstvo za čišćenje nemojte prskati po zaslonu jer ono može kapnuti u monitor i uzrokovati električni udar.

### Sljedeći simptomi uobičajeni su za monitor:

- Zbog prirode fluorescentnog svjetla, zaslon može treperiti za vrijeme prvog korištenja. Titranje će nestati ako isključite i ponovno uključite sklopku za uključivanje.
- Možda će na zaslonu biti zona s malo neujednačenim intenzitetom osvjetljenja, ovisno o rasporedu na vašoj radnoj površini.
- Ako se ista slika prikazuje satima, nakon promjene slike može ostati naknadna slika prethodnog zaslona. Zaslon će se polagano oporavljati ili možete isključiti sklopku za uključivanje.
- Ako zaslon postane crn, trepće ili više ne radi, obratite se prodavaču ili servisnom centru kako biste ga popravili. Nemojte sami popravljati zaslon!

### Korištene konvencije u ovom vodiču



**UPOZORENJE:** Informacije za sprečavanje ozljeda kod izvršavanja zadatka.



**OPREZ:** Informacije kojih se trebate pridržavati da biste izbjegli oštećenje dijelova pri izvršavanju zadataka.



**VAŽNO:** Informacije kojih se **MORATE** pridržavati da biste izvršili zadatak.



**NAPOMENA:** Savjeti i dodatne informacije koje pomažu pri izvršavanju zadataka.



## **Gdje pronaći više informacija**

Pogledajte sljedeće izvore za dodatne informacije i za nadogradnju proizvoda i softvera.

### **1. ASUS web stranice**

ASUS web stranice pružaju ažurirane informacije o hardverskim i softverskim ASUS proizvodima. Posjetite <http://www.asus.com>

### **2. Dodatna dokumentacija**

Dobavljač vam uz proizvod u pakiranju može isporučiti i dodatnu dokumentaciju. Takvi dokumenti nisu dio standardnog paketa.

## **Usluge preuzimanja rabljenih proizvoda**

ASUS programi preuzimanja i recikliranja rabljenih proizvoda proizlaze iz naše orijentacije na najviše standarde za zaštitu okoliša. Mi vjerujemo u rješenja kojima omogućujemo našim kupcima odgovorno recikliranje naših proizvoda, baterija i drugih komponenti kao i materijala za ambalažu.

Posjetite nas na <http://csr.asus.com/english/Takeback.htm> radi detaljnih podataka o recikliranju u raznim regijama.

## 1.1 Dobrodošli!

Hvala što ste kupili ovaj ASUS® LCD monitor!

Najnoviji ASUS LCD monitor sa širokim zaslonom pruža jasniji, širi i svjetliji prikaz, kao i niz značajki koje poboljšavaju iskustvo gledanja.

Uz ove značajke možete uživati u udobnosti i raskošnom vizualnom iskustvu koje vam monitor donosi!

## 1.2 Sadržaj standardnog pakiranja

Provjerite da li se u pakiranju nalazi sljedeće:

- ✓ LCD monitor
- ✓ Postolje monitora
- ✓ Nosač monitora (Samo za VA24EHE)
- ✓ Vodič za brzi početak rada
- ✓ Jamstvena kartica
- ✓ 1x Kabel napajanja \*
- ✓ 1x HDMI kabel (opcija) \*
- ✓ 1x VGA kabel (opcija) \*
- ✓ 1x DVI kabel (opcija) \*
- ✓ 1x Audio kabel (opcija) \*
- ✓ 1x USB kabel (opcija) \*
- ✓ 1x Mini PC komplet (opcija)



- 
- Ako su neke od gore navedenih stavki oštećene ili nedostaju, odmah se obratite dobavljaču.
  - \* Također, zamjenske dijelove koje zahtijeva TCO Certified.
-

## 1.3 Sastavljanje monitora

### Sastavljanje monitora:

1. Postavite zaslon na krpu na ravnoj podlozi, zatim pričvrstite dršku na postolje i vijak ih čvrsto stegnite zajedno. Vijak možete lako stegnuti prstima.
2. Prilagodite kut monitora u položaj koji vam najviše odgovara.

VA24EHE:

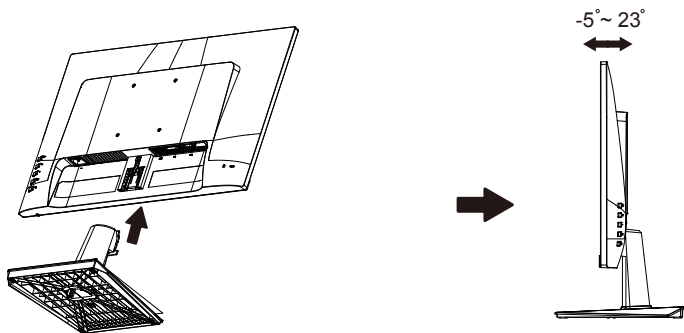

VA24EHLB/VA24EHEL/VA24EHL:

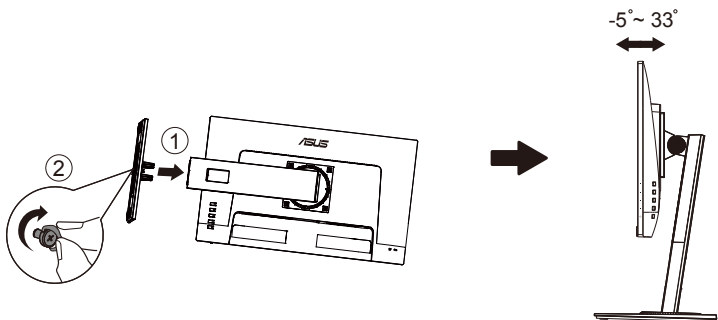

## 1.4 Spajanje kabela

### 1.4.1 Stražnja strana LCD monitora

VA24EHE:

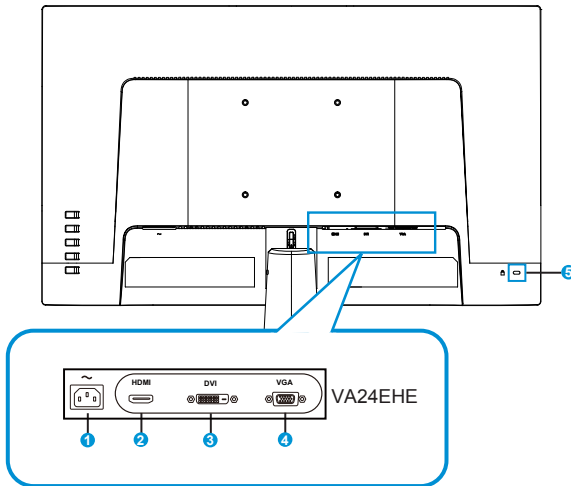

1. Priključak AC-IN
2. HDMI priključak
3. DVI priključak
4. VGA priključak
5. Kensington brava

## VA24EHLB/VA24EHEL/VA24EHL:

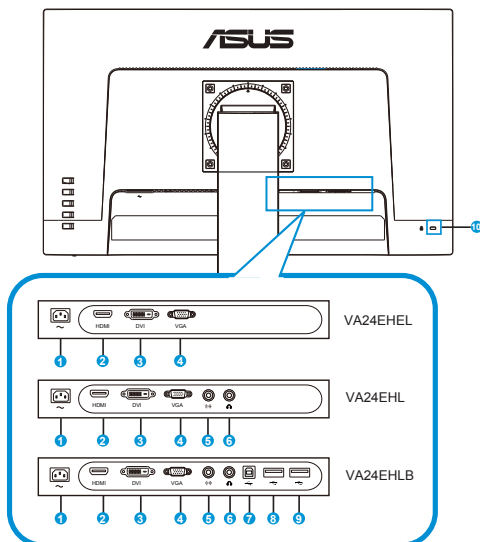

1. Priključak AC-IN
2. HDMI priključak
3. DVI priključak
4. VGA priključak
5. Audio ulaz
6. Audio izlaz
7. USB 2.0 priključak vrste B
8. USB 2.0 priključak
9. USB 2.0 priključak
10. Kensington brava

## 1.4.2 Ugradnja

1. Isključite računalo i izvucite kabel za napajanje iz utičnice.
2. Priključite signalni kabel u HDMI (opcija) i / ili VGA (opcija) i / ili DVI (opcija) ulazni utor monitora i HDMI (opcija) i / ili VGA (opcija) i / ili DVI (opcija) izlazni utor grafičke kartice na računalu. Zatim pritegnite vijke na priključnici signalnog kabela.
3. Dodatno: audio kabelom spojite audio ulaz (AUDIO IN) LCD monitora i izlaznu liniju na računalu.
4. Kabel za napajanje umetnite u utičnicu za napajanje na poleđini monitora.
5. Ukopčajte kabele za napajanje računala i monitora u izvor napajanja.

VA24EHE:

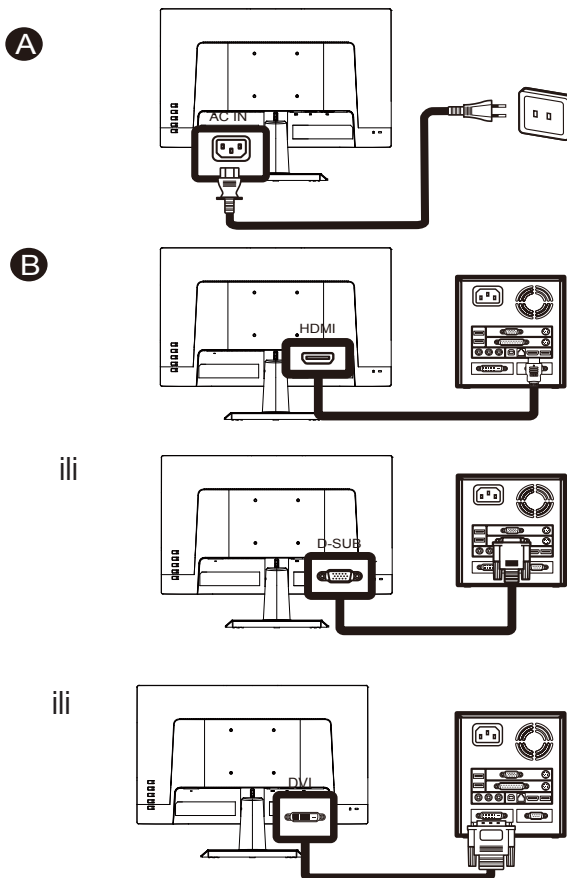

## VA24EHLB/VA24EHBL/VA24EHL:

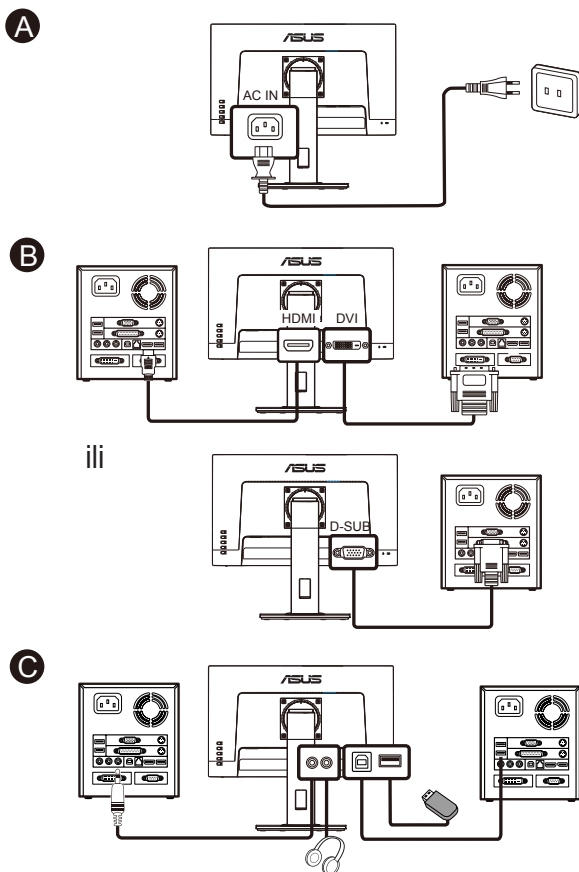

- Specifikacije KABELA ZA NAPAJANJE provjerite na stranici v.
- Upute za instalaciju zamjenskih dijelova pronaći ćete u gore navedenim uputama za instalaciju.
- Korisnici mogu zatražiti usluge lokalne servisne mreže za zamjenu / kupovinu prikladnih zamjenskih dijelova.
- Lokalne servisne centre i kontakte pronaći ćete na stranici <https://www.asus.com/support>

### 1.4.3 Slika s pogledom sa šest strana

## ASUS VA24E serija

JEDINICA: mm (inč)

VA24EHE:

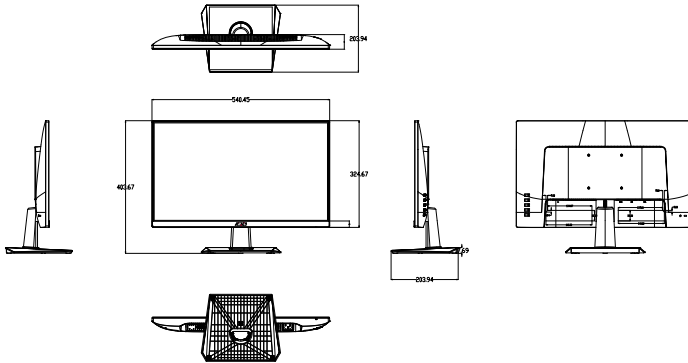

VA24EHLB/VA24EHEL/VA24EHL:

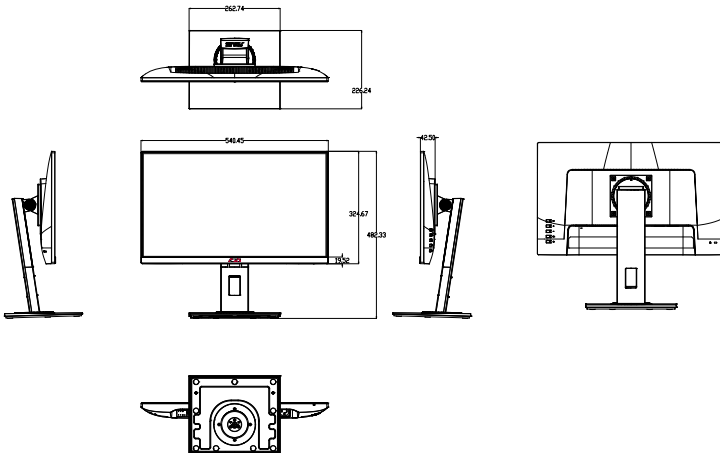



## 1.5 Uvod u monitor

### 1.5.1 Korištenje upravljačkih tipki

Koristite upravljačku tipku sa stražnje strane monitora za prilagođavanje postavki slike.

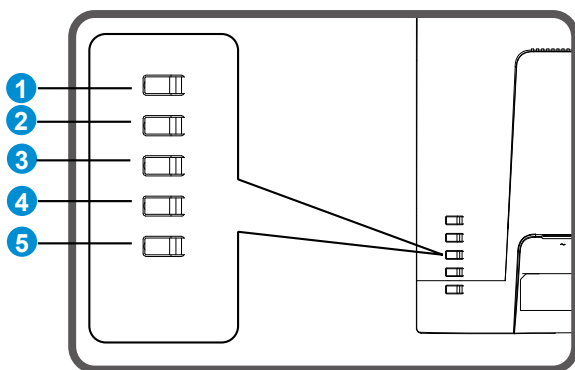

1. Gumb izbornik / zatvaranje:
  - Pritisnite ovaj gumb za pristup OSD izborniku.
  - Izlaz iz OSD izbornika.
  - Za povratak na prethodni izbornik.
  - Zaključan gumb tipkovničkog prečaca (\*napomena 1)
2. Zatvori/povratak:
  - Izlaz iz OSD izbornika.
  - Odaberite / označenu ikonu (funkciju) kada je OSD aktiviran.
3. Tipkovnički prečac za odabir ulaznog izvora /Povećavanje vrijednosti:
  - Dodavanje ili povećanje vrijednost
  - Tipkovnički prečac za odabir ulaznog izvora
4. Tipkovnički prečac za svjetlinu/Smanjivanje vrijednosti:
  - Stavka Sljedeće ili za smanjenje vrijednosti
  - Tipkovnički prečac za svjetlinu
5. Gumb napajanja:
  - Uključivanje/isključivanje monitora kad je monitor uključen/isključen.

## 2.1 Odvajanje kraka/baze (za VESA zidnu ugradnju)

Odvojivi stalak ovog monitora je dizajniran posebno za VESA zidni nosač.

### Odvajanje ručice/stalka

1. Odvojite kabel napajanja i signalne kabele. Pažljivo postavite prednju stranu monitora licem prema dolje na čist stol.
2. Skinite postolje/stalac s monitora.



- Preporučujemo da površinu stola prekrijete mekom krpom kako bi se spriječilo oštećenje monitora.

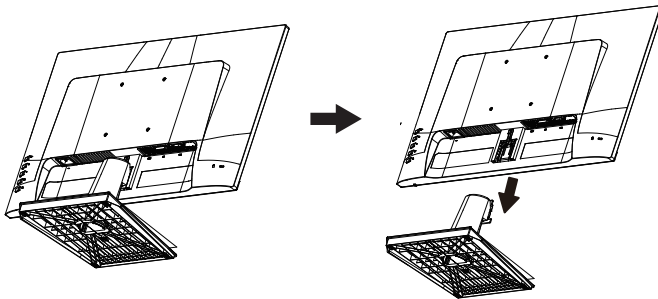

- Komplet za VESA zidni nosač (100 x 100 mm) kupuje se zasebno.
- Koristite samo zidne nosače s certifikatom UL i minimalnom nosivošću/opterećenjem od 12 kg (veličina vijka: M4 x 10 mm).

## 2.2 Prilagodba monitora

- Za optimalni prikaz preporučujemo da gledate u cijeli zaslon monitora i zatim prilagodite monitor na najugodniji kut.
- Držite stalak kako monitor ne bi pao dok mijenjate kut.
- Kut monitora možete prilagoditi na vrijednosti od  $+23^\circ$  do  $-5^\circ/+33^\circ$  do  $-5^\circ$

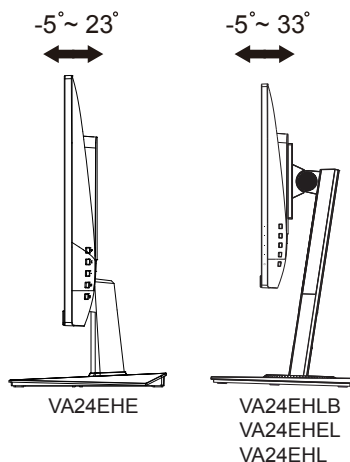

---

Uobičajeno je da se monitor lagano tresе dok prilagođavate kut gledanja.

---

## 3.1 OSD izbornik (Zaslonski izbornik)

### 3.1.1 Kako ponovno konfigurirati

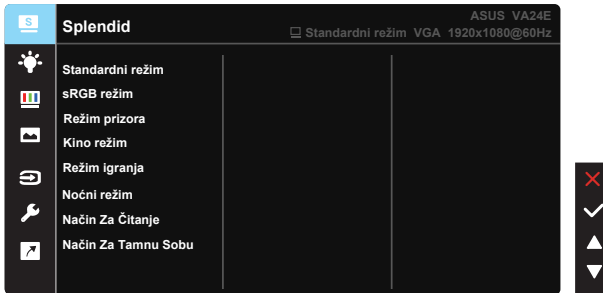

1. Pritisnite gumb IZBORNIK za aktiviranje OSD izbornika.
2. Koristite gumbе ▼ i ▲ za prijelaz između opcija u izborniku. Pomicanjem od jedne ikone do druge označuje se naziv mogućnosti.
3. Za odabir označene stavke u izborniku pritisnite središnju tipku.
4. Koristite gumbе ▼ i ▲ za odabir željenog parametra.
5. Pritisnite središnju tipku za pristup kliznoj traci pa koristeći gumbе ▼ i ▲, sukladno indikatorima u izborniku, napravite promjene.

## 3.1.2 Uvod u funkcije OSD izbornika

### 1. Splendid

Ova funkcija sadrži osam podfunkcija koje možete odabrati prema željenim preferencijama. Svaki način rada ima mogućnost resetiranja odabira, što vam omogućuje zadržavanje postavki ili povratak na naprijed zadani način rada.

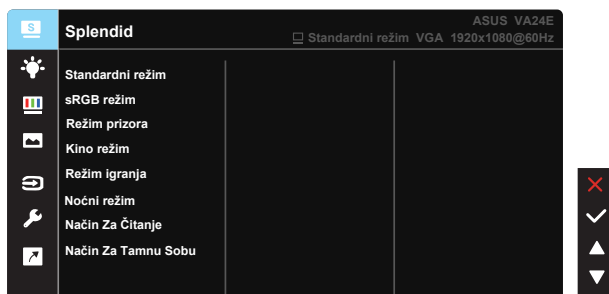

- **Standardni režim:** Ovo je najbolji odabir za uređivanje dokumenta pomoću tehnologije SPLENDID™ Video Intelligence Technology.
- **sRGB režim:** Ovo je najbolji izbor za pregled fotografija i grafike s računala.
- **Režim prizora:** Ovo je najbolji odabir za prikaz fotografija krajolika pomoću tehnologije SPLENDID™ Video Intelligence Technology.
- **Kino režim:** Ovo je najbolji odabir za gledanje filma pomoću tehnologije SPLENDID™ Video Intelligence Technology.
- **Režim igranja:** Ovo je najbolji odabir za igranje igara pomoću tehnologije SPLENDID™ Video Intelligence Technology.
- **Noćni režim:** Ovo je najbolji odabir za igranje igre s mračnim scenama ili gledanje filma s mračnim scenama uz tehnologiju SPLENDID™ Video Intelligence Technology.
- **Način Za Čitanje:** Ovo je najbolji odabir za čitanje knjige.
- **Način za tamnu sobu:** Ovo je najbolji odabir za okruženja sa slabim okolnim osvijetljenjem.



- 
- U Standardni režim, funkcije Zasićenje, Ton kože, Oštrina i ASCR ne može konfigurirati korisnik.
  - U sRGB, funkcije Zasićenje, Temperatura boje, Ton kože, Oštrina, Svjetlina, Kontrast i ASCR ne može konfigurirati korisnik.
  - U Način Za Čitanje, funkcije Zasićenje, Ton kože, ASCR, Kontrast i Temperatura boje ne može konfigurirati korisnik.
-

## 2. Filtar za plavo svjetlo

Prilagodite razinu energije plavog svjetla emitiranog iz LED pozadinskog svjetla.



- **Razina 0:** Bez promjene.
- **Razina 1-4:** Što je veća razina, više plavog svjetla će biti smanjeno.



- Kad je aktivirana funkcija Filtar za plavo svjetlo, automatski će se uvesti zadane postavke za Standardni režim.
- Između Razina 1 do Razina 3, funkciju Svjetlina može konfigurirati korisnik.
- Razina 4 je optimizirana postavka. Ona je sukladna s TUV certifikatom za slabo plavo svjetlo. Funkciju Svjetlina korisnik ne može konfigurirati.



Kako biste izbjegli naprezanje očiju, pripazite na sljedeće:

- U slučaju dugotrajnog rada, korisnici se povremeno trebaju udaljiti od zaslona. Preporučuju se kratke stanke (barem 5 minuta) nakon oko 1 sat neprekidnog rada za računalom. Kraće ali češće stanke učinkovitije su od jedne dugotrajne pauze.
- Ako želite smanjiti naprezanje i suhoću očiju, preporučuje se povremeno skretanje pažnje na udaljene predmete.
- Naprezanje očiju možete smanjiti vježbama za oči. Često ponavljajte ove vježbe. U slučaju da se ne uspijete riješiti naprezanja očiju, javite se liječniku. Vježbe za oči: (1) Ponavljajte gledanje gore i dolje (2) Polagano okrećite oči (3) Pomičite oči dijagonalno.
- Plava svjetlost visoke energije može dovesti do naprezanja očiju i AMD (starosne degeneracije makule). Pomoću filtra za plavu svjetlost smanjite do 70 % štetne plave svjetlosti kako biste izbjegli CVS (sindrom računalnog vida).

### 3. Boja

Odaberite željenu boju slike iz ove funkcije.

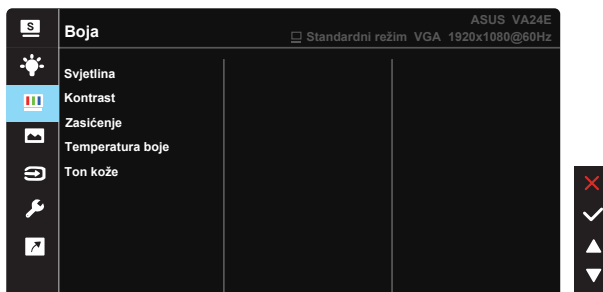

- **Svjetlina:** Opseg podešavanja je od 0 do 100.
- **Kontrast:** Opseg podešavanja je od 0 do 100.
- **Zasićenje:** Opseg podešavanja je od 0 do 100.
- **Temperatura boje:** Sadrži tri zadana načina rada boje (**Hladna**, **Uobičajeno**, **Topla**) i **Korisnički režim**.
- **Ton kože:** Sadrži tri načina rada boje, uključujući **Crvenkasto**, **Prirodno** i **Žućkasto**.



- 
- U Korisničkom načinu rada, boje R (Crvena), G (Zelena) i B (Plava) može konfigurirati korisnik; opseg podešavanja je od 0 do 100.
-

#### 4. Slika

Iz ove glavne funkcije možete prilagođavati Oštrina slike, Trace Free, Upravljanje formatom, VividPixel, ASCR, Položaj (samo za VGA), Fokus (samo za VGA) i Auto prilagodba (samo za VGA).

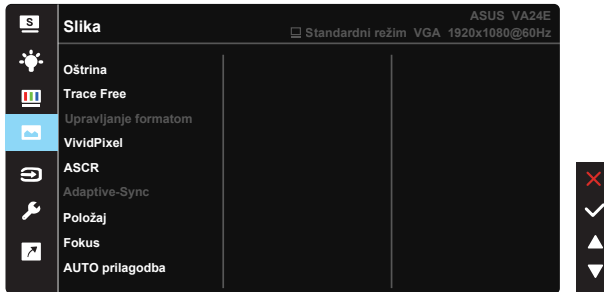

- **Oštrina:** Prilagođava oštrinu slike. Opseg podešavanja je od 0 do 100.
- **Trace Free:** Ubrzava vrijeme odgovora pomoću tehnologije Over Drive. Opseg podešavanja je od sporijeg (0) do bržeg (100).
- **Upravljanje formatom:** Prilagođava omjer formata na "Puni", "4:3".
- **VividPixel:** Tehnologija ASUS Exclusive koja donosi realne vizualne efekte za kristalno jasno iskustvo orijentirano na uživanje u detaljima. Opseg podešavanja je od 0 do 100.
- **ASCR:** Odaberite **UKLJUČENO** ili **ISKLJUČENO** za omogućavanje ili onemogućavanje funkcije dinamičkog omjera kontrasta.
- **Adaptive-Sync:** Može dozvoliti grafičkom izvoru koji podržava Adaptive-Sync dinamičko ugađanje frekvencije osvježavanja zaslona na temelju uobičajene brzine okvira prikazanog sadržaja kako bi se postiglo energetske učinkovito ažuriranje zaslona gotovo bez zastajanja i kašnjenja.
- **Položaj:** Prilagođava horizontalni položaj (**H-položaj**) i vertikalni položaj (**V-položaj**) slike. Raspon prilagođavanja je od 0 do 100 (dostupno samo za VGA ulaz).
- **Fokus:** Smanjuje smetnje vodoravnih i okomitih linija slike zasebnim prilagođavanjem (**Faza**) i (**Sat**). Raspon prilagođavanja je od 0 do 100 (dostupno samo za VGA ulaz).
- **Auto prilagodba:** Automatski prilagođava sliku na optimalni položaj, sat i faza. (Dostupno samo za VGA ulaz.)





- 4:3 je dostupan samo kad je ulazni izvor u formatu 4:3. OverScan je dostupan samo za HDMI ulazni izvor.
- Faza prilagođava fazu takta signala piksela. S pogrešnom prilagodbom faze na zaslonu se pokazuju horizontalne smetnje.
- Sat (frekvencija piksela) upravlja brojem skeniranih piksela u jednom vodoravnom potezu. Kod pogrešne frekvencije na zaslonu se pojavljuju okomite pruga i slika nije proporcionalna.

## 5. Zvuk (samo za VA24EHL/VA24EHLB)

Prilagodite postavke zvuka prema vašim željama.

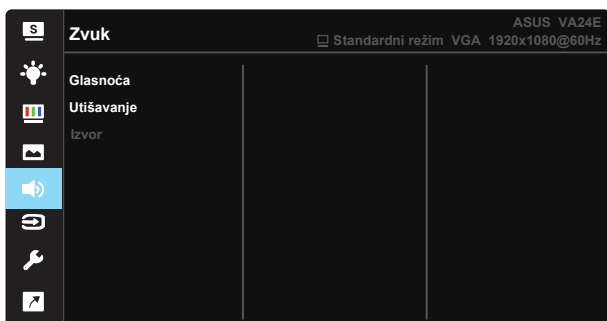

- **Glasnoća:** Prilagođava razinu glasnoće izlaznog zvuka.
- **Utišavanje:** Utišavanje glasnoće izlaza.
- **Izvor:** Prilagođava ulaz zvuka na „Linijski ulaz“ ili „HDMI“ (dostupno samo za HDMI ulaz).

## 6. Odabir ulaza

Odaberite ulazni izvor između ulaznih signala **VGA**, **HDMI**, **DVI**.

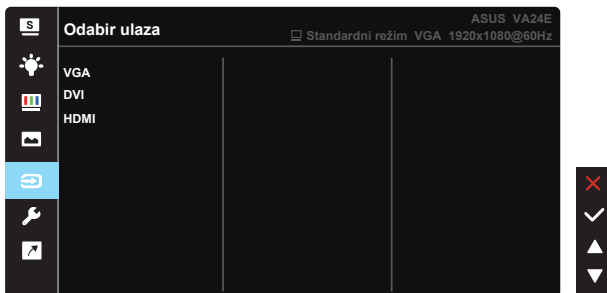

## 7. Postava sustava

Prilagođava konfiguraciju sustava.

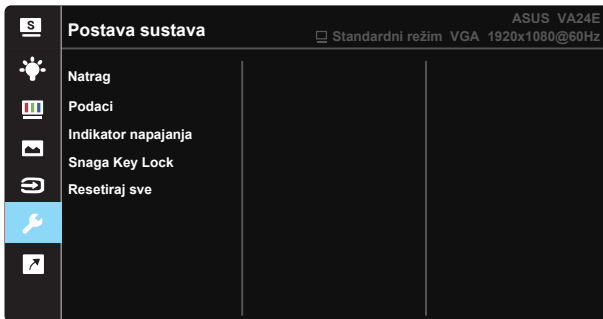

- **Splendid Demo Mode:** Aktivira demo režim za funkciju Splendid.
- **GamePlus:** Funkcija GamePlus pruža komplet alata i stvara bolje okruženje za igre za korisnike tijekom igranja različitih vrsta igara. Osobito funkcija Nišana koja je posebno dizajnirana za nove igrače ili početnike koje zanimaju pucačke igre u prvom licu (FPS).

Da biste aktivirali GamePlus:

- Odaberite **UKLJUČENO** za pristup GamePlus glavnom izborniku.
- Pritisnite ◀ i ▶ za odabir između funkcija Nišan, Tajmer, FPS brojilo, Poravnanje zaslona, Snellenova tablica, Amslerova mreža i Astigmatizam.
- Pritisnite središnju tipku za potvrđivanje odabrane funkcije. Pritisnite ◀ za povratak. Pritisnite ◀ za isključivanje i izlaz.



- **QuickFit:** sadrži tri uzorka: (1) Mreža (2) Veličina papira (3) Veličina fotografije.
  1. Uzorak mreže: Olakšava dizajnerima i korisnicima organizaciju sadržaja i izgleda jedne stranice i omogućava postizanje dosljednog izgleda i osjećaja.

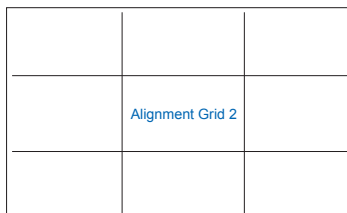
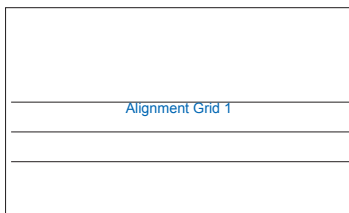

2. Veličina papira: Omogućava korisnicima pregled dokumenata na zaslonu u stvarnoj veličini.

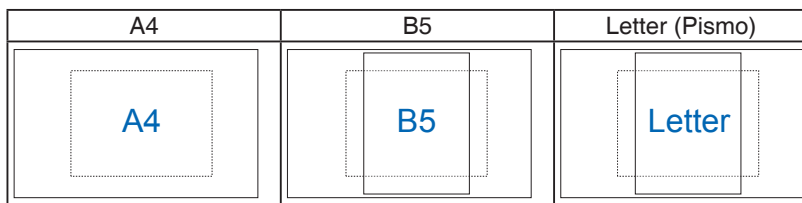

3. Veličina fotografije: Omogućava fotografima i ostalim korisnicima precizno pregledavanje i uređivanje fotografija na zaslonu u stvarnoj veličini.

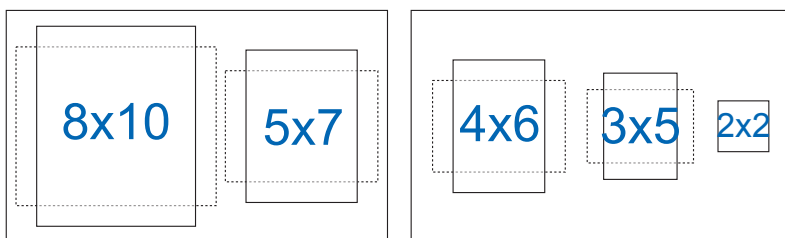

- **ECO Mode:** Aktivirajte ekološki način rada radi štednje energije.
- **Punjenje Preko USB-a:** Uključuje/isključuje funkciju USB punjenja tijekom mirovanja. (Samo za VA24EHLB)
- **OSD postava:** Prilagođava **OSD istek vremena**, **DDC/CI** i **Prozirnost** OSD zaslona
- **Jezik:** Odaberite jezik za OSD izbornik. Mogući odabir su: **Engleski**, **Francuski**, **Njemački**, **Španjolski**, **Talijanski**, **Nizozemski**, **Ruski**, **Polski**, **Češki**, **Hrvatski**, **Mađarski**, **Rumunjski**, **Portugalski**, **Turski**, **Pojednostavljeni kineski**, **Tradicionalni kineski**, **Japanski**, **Korejski**, **Perzijski**, **Tajlandski**, **Indonezijski**.
- **Više:** Povratak sljedeće stranice Postavke sustava.
- **Zaključavanje tipke:** Onemogućava sve funkcije tipki. Držanje tipke za sekunde pritisnutom duže pet sekundi onemogućava funkciju zaključavanja tipki.
- **Natrag:** Povratak prethodne stranice Postavke sustava.
- **Podaci:** Prikazuje informacije o monitoru.
- **Indikator napajanja:** Uključuje/isključuje LED indikator napajanja.
- **Snaga Key Lock:** Za onemogućavanje/omogućavanje tipke za uključivanje
- **Resetiraj sve:** Odabire „Da“ za vraćanje svih postavki na tvornički zadane vrijednosti.

## 3.2 Tehnički podaci

Model	VA24EHE	VA24EHEL
Veličina ploče	23,8" Š	
Maksimalna razlučivost	1920x1080	
Svjetlina (tipično)	250 cd/m <sup>2</sup>	
Intrinzični omjer kontrasta (tipično)	1000:1	
Kut gledanja (CR>10)	178°(V) /178°(H)	
Boje prikaza	16,7 M(6 bita + FRC)	
Vrijeme reakcije	5ms (G do G)	
Satelitski zvučnik	Ne	
Zvuk iz HDMI-a	Da	
HDMI ulaz	Da	
D-Sub ulaz	Da	
DVI ulaz	Da	
Audio ulaz	Ne	
Potrošnja snage	< 13,2W	
Napomena	*Na temelju standarda Energy Star 8.0	
Boje kućišta	Crna	
Štedni režim	< 0,5W	
Isključeni režim	< 0,5W	
Nagib	-5° ~ +23°	-5° ~ +33°
VESA zidni nosač	Da (100 mm x 100 mm)	
Fizički Dimenzije sa stalkom (ŠxVxD)	540,45mm x 403,67mm x 203,94mm	540,45mm x 482,33mm x 226,24mm
Fizički Dimenzije bez stalka (ŠxVxD) (za VESA zidni nosač)	540,45mm x 324,67mm x 44,4mm	540,45mm x 324,67mm x 44,4mm
Mjere kutije (ŠxVxD)	559mm x 415mm x 127mm	647mm x 400mm x 181mm
Neto težina (približno)	3,6 kg	5,69 kg
Bruto težina (približno)	5,5 kg	8,1 kg
Nazivni napon	AC 100~240 V (ugrađeno)	AC 100~240 V (ugrađeno)

<b>Model</b>	<b>VA24EHLB/VA24EHL</b>
Veličina ploče	23,8" Š
Maksimalna razlučivost	1920x1080
Svjetlina (tipično)	250 cd/m <sup>2</sup>
Intrinzični omjer kontrasta (tipično)	1000:1
Kut gledanja (CR>10)	178°(V) /178°(H)
Boje prikaza	16,7 M(6 bita + FRC)
Vrijeme reakcije	5ms (G do G)
Satelitski zvučnik	Da
Zvuk iz HDMI-a	Da
HDMI ulaz	Da
D-Sub ulaz	Da
DVI ulaz	Da
Audio ulaz	Da
Potrošnja snage	< 14,5W
Napomena	*Na temelju standarda Energy Star 8.0
Boje kućišta	Crna
Štedni režim	< 0,5W
Isključeni režim	< 0,5W
Nagib	-5° ~ +33°
VESA zidni nosač	Da (100 mm x 100 mm)
Fizički Dimenzije sa stalkom (ŠxVxD)	540,45mm x 482,33mm x 226,24mm
Fizički Dimenzije bez stalka (ŠxVxD) (za VESA zidni nosač)	540,45mm x 324,67mm x 44,4mm
Mjere kutije (ŠxVxD)	647mm x 400mm x 181mm
Neto težina (približno)	5,69 kg
Bruto težina (približno)	8,1 kg
Nazivni napon	AC 100~240 V (ugrađeno)

### 3.3 Česta pitanja i rješavanje problema (FAQ)

Problem	Moguće rješenje
LED napajanja ne svijetli	<ul style="list-style-type: none"><li>• Pritisnite gumb  da biste provjerili je li monitor uključen.</li><li>• Provjerite je li kabel napajanja pravilno povezan na monitor i izvor napajanja.</li><li>• Provjerite funkciju indikatora napajanja u OSD glavnom izborniku. Odaberite "UKLJUČENO" za uključivanje LED indikatora napajanja.</li></ul>
LED indikator napajanja svijetli narančasto i na zaslonu nema slike	<ul style="list-style-type: none"><li>• Provjerite jesu li monitor i računalo uključeni.</li><li>• Provjerite je li signalni kabel propisno povezan na monitor i računalo.</li><li>• Pregledajte signalni kabel i pobrinite se da ni jedan kontakt nije savijen.</li><li>• Povežite računalo s drugim dostupnim monitorom kako biste provjerili radi ispravnost rada računala.</li></ul>
Slika zaslona je presvijetla ili pretamna	<ul style="list-style-type: none"><li>• Prilagodite postavke Kontrast i Svjetlina putem OSD izbornika.</li></ul>
Slika zaslona poskakuje ili se na njoj pojavljuju valovi	<ul style="list-style-type: none"><li>• Provjerite je li signalni kabel propisno povezan na monitor i računalo.</li><li>• Odmaknite električne uređaje koji mogu biti uzrok smetnji.</li></ul>
Boje na slici zaslona su narušene (bijelo ne izgleda bijelo)	<ul style="list-style-type: none"><li>• Pregledajte signalni kabel i pobrinite se da ni jedan kontakt nije savijen.</li><li>• Izvedite resetiranje putem OSD izbornika.</li><li>• Prilagodite R/G/B postavke boje ili odaberite Temperaturu boje putem OSD izbornika.</li></ul>
Nema zvuka ili je slab (Samo za VA24EHLB/VA24EHL)	<ul style="list-style-type: none"><li>• Provjerite je li audio kabel ispravno spojen na monitor.</li><li>• Prilagodite postavke glasnoće na monitoru i računalo.</li><li>• Pobrinite se da je upravljački program za zvučnu karticu računala instaliran i aktiviran.</li><li>• Provjerite je li odabran ispravan audio izvor na OSD izborniku.</li></ul>

## 3.4 Popis podržanih vremenskih postavki

### Primarne vremenske postavke uz podršku osobnog računala

Razlučivost	Brzina osvježavanja	Frekvencija horizontalnog osvježavanja
640x480	60Hz	31,469kHz
640x480	72Hz	37,861kHz
640x480	75Hz	37,5kHz
800x600	56Hz	35,156kHz
800x600	60Hz	37,879kHz
800x600	72Hz	48,077kHz
800x600	75Hz	46,875kHz
1024x768	60Hz	48,363kHz
1024x768	70Hz	56,476kHz
1024x768	75Hz	60,023kHz
1152x864	75Hz	67,5kHz
1280x960	60Hz	60kHz
1280x1024	60Hz	63,981kHz
1280x1024	75Hz	79,976kHz
1440x900	60Hz	55,935kHz
1440x900	75Hz	70,635kHz
1680x1050	60Hz	65,29kHz
1920x1080	60Hz	67,5kHz
1920x1080	75Hz	83,894kHz

#### IBM režimi, tvornički zadane vremenske postavke

Razlučivost	Brzina osvježavanja	Frekvencija horizontalnog osvježavanja
640x350	70Hz	31,469kHz
720x400	70Hz	31,469kHz

#### MAC načini rada, tvornički zadane vremenske postavke

Razlučivost	Brzina osvježavanja	Frekvencija horizontalnog osvježavanja
640x480	67Hz	35kHz
832x624	75Hz	49,725kHz

#### VESA načini rada, korisnički dostupne vremenske postavke

Razlučivost	Brzina osvježavanja	Frekvencija horizontalnog osvježavanja
848x480	60Hz	31,02kHz
1280x720 (RB)	60Hz	44,444kHz
1280x720	60Hz	44,772kHz
1280x720	75Hz	56,456kHz
1280x768 (RB)	60Hz	47,396kHz
1280x800 (RB)	60Hz	49,306kHz
1280x800	60Hz	49,702kHz
1280x800	75Hz	62,795kHz
1366x768	60Hz	47,712kHz
1440x900 (RB)	60Hz	55,469kHz
1440x900	75Hz	70,635kHz
1680x1050 (RB)	60Hz	64,674kHz
1920x1080	60Hz	66,587kHz



## SD/HD mjerenja (samo HDMI ulaz)

HDMI 1.3, CEA-861B formati, SD/HD podržane primarne vremenske postavke za (samo za HDMI ulaz)

Razlučivost	Brzina osvježavanja	Frekvencija horizontalnog osvježivanja
640x480P	59,94 / 60Hz	31,469 / 31,5 kHz
720x480P	59,94 / 60Hz	31,469 / 31,5 kHz
720x576P	50Hz	31,25kHz
1280x720P	50Hz	37,5kHz
1280x720P	59,94 / 60Hz	44,955/45 kHz
1920x1080i	50Hz	28,125kHz
1920x1080i	59,94 / 60Hz	33,716 / 33,75 kHz

HDMI 1.3, CEA-861B formati, SD/HD podržane dodatne vremenske postavke za (samo za HDMI ulaz)

Razlučivost	Brzina osvježavanja	Frekvencija horizontalnog osvježivanja
1440x480P	59,94 / 60Hz	31,469 / 31,5 kHz
1440x576P	50Hz	31,25kHz
1920x1080P	50Hz	56,25kHz
1920x1080P	59,94 / 60Hz	67,433 / 67,5 kHz

\* Modeli koji nisu navedeni u prethodnim tablicama neće biti podržani. Za optimalnu razlučivost preporučujemo da odaberete režim naveden u prethodnim tablicama.

Ovaj dokument je originalno proizveden i objavljen od strane proizvođača, brenda Asus, i preuzet je sa njihove zvanične stranice. S obzirom na ovu činjenicu, Tehnoteka ističe da ne preuzima odgovornost za tačnost, celovitost ili pouzdanost informacija, podataka, mišljenja, saveta ili izjava sadržanih u ovom dokumentu.

Napominjemo da Tehnoteka nema ovlašćenje da izvrši bilo kakve izmene ili dopune na ovom dokumentu, stoga nismo odgovorni za eventualne greške, propuste ili netačnosti koje se mogu naći unutar njega. Tehnoteka ne odgovara za štetu nanесenu korisnicima pri upotrebi netačnih podataka. Ukoliko imate dodatna pitanja o proizvodu, ljubazno vas molimo da kontaktirate direktno proizvođača kako biste dobili sve detaljne informacije.

Za najnovije informacije o ceni, dostupnim akcijama i tehničkim karakteristikama proizvoda koji se pominje u ovom dokumentu, molimo posetite našu stranicu klikom na sledeći link:

<https://tehnoteka.rs/p/asus-monitor-va24ehe-akcija-cena/>