

## Uputstvo za upotrebu

ASUS monitor VA249HE



Tehnoteka je online destinacija za upoređivanje cena i karakteristika bele tehnike, potrošačke elektronike i IT uređaja kod trgovinskih lanaca i internet prodavnica u Srbiji. Naša stranica vam omogućava da istražite najnovije informacije, detaljne karakteristike i konkurentne cene proizvoda.

Posetite nas i uživajte u ekskluzivnom iskustvu pametne kupovine klikom na link:

<https://tehnoteka.rs/p/asus-monitor-va249he-akcija-cena/>

**ASUS**<sup>®</sup>

**VA249 serija  
LCD monitor**

*Korisnički vodič*

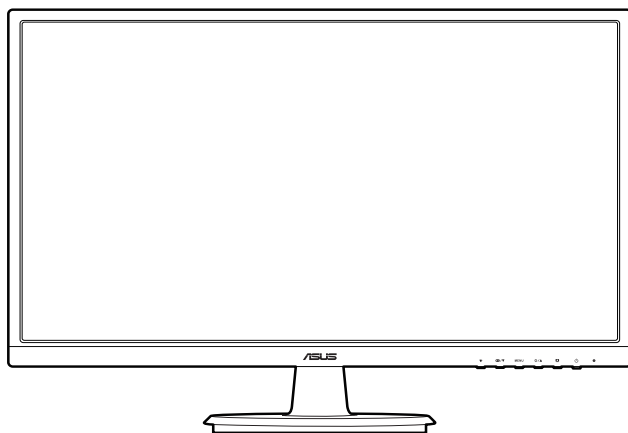

**HDMI**<sup>™</sup>  
HIGH DEFINITION MULTIMEDIA INTERFACE

Prvo izdanje

Lipanj 2016.

**Autorska prava © 2016 ASUSTeK COMPUTER INC. Sva prava pridržana.**

Niti jedan dio ovog priručnika, uključujući u njemu opisane proizvode i softver, ne smije se reproducirati, emitirati, prepisivati, pohranjivati na sustave za pretraživanje ili prevoditi na bilo koji jezik u bilo kojem obliku ili na bilo koji način, osim kroz dokumentaciju koju kupac čuva u svrhu sigurnosnog kopiranja, osim uz izričitu dozvolu tvrtke ASUSTeK COMPUTER INC. ("ASUS").

Jamstvo ili usluga za proizvod neće biti nastavljani ako se: (1) proizvod popravi, modificira ili promijeni, a da taj popravak, modifikaciju ili promjenu nije pismeno odobrio ASUS; ili (2) serijski broj proizvoda ošteti ili nestane.

ASUS DAJE OVAJ PRIRUČNIK "U VIDENOM STANJU" BEZ IKAKVIH JAMSTAVA, BILO IZRIČITIH ILI PODRAZUMIJEVANIH, ŠTO UKLJUČUJE, ALI NIJE OGRANIČENO PODRAZUMIJEVANIM JAMSTVIMA ILI UVJETIMA UTRŽIVOSTI ILI PRIMJERENOSTI ZA ODREĐENU SVRHU. NI U KOJEM SLUČAJU ASUS, NJEGOVI DIREKTORI, SLUŽBENICI, ZAPOSLENICI ILI AGENTI NE MOGU BITI ODGOVORNI ZA BILO KAKVU NEIZRAVNU, POSEBNU, SLUČAJNU ILI POSLJEDIČNU ŠTETU (UKLJUČUJUĆI ŠTETU ZBOG GUBITKA ZARADE, POSLA, UPORABLJIVOSTI ILI PODATAKA, PREKIDA POSLA I SLIGNOG), ČAK I AKO JE ASUS PRIJE BIO OBAVIJEŠTEN O MOGUĆNOSTI TAKVIH ŠTETA UZROKOVANIH KVAROVIMA ILI GREŠKAMA U OVOM PRIRUČNIKU ILI PROIZVODU.

TEHNIČKI PODACI I INFORMACIJE SADRŽANE U OVOM PRIRUČNIKU SLUŽE U SVRHU INFORMIRANJA I PODLOŽNE SU PROMJENI U BILO KOJEM TRENTUTKU BEZ PRETHODNE NAJAVE I NE SMIJU SE SMATRATI OBAVEZOM OD STRANE TVRTKE ASUS. ASUS NE PREUZIMA ODGOVORONOST ZA BILO KAKVE GREŠKE ILI NETOČNOSTI KOJE SE MOGU PRONAĆI U OVOM PRIRUČNIKU, UKLJUČUJUĆI PROIZVODE I SOFTVER KOJI SU U NJEMU OPISANI.

Proizvodi i imena korporacija spomenuti u ovom priručniku mogu i ne moraju biti registrirane trgovačke marke ili autorska prava tih tvrtki i koriste se samo u svrhu prepoznavanja i objašnjavanja na korist njihovih vlasnika bez ikakve namjere povrede njihovih prava.

# Sadržaj

Napomene .....	iv
Informacije o sigurnosti .....	v
Održavanje i čišćenje .....	vi
Takeback Services.....	vii
<b>Poglavlje 1: Informacije o proizvodu</b>	
1.1 Dobro došli! .....	1-1
1.2 Sadržaj paketa .....	1-1
1.3 Uvod u monitor.....	1-2
1.3.1 Pogled srijeda .....	1-2
1.3.2 Pogled straga.....	1-3
1.3.3 Funkcija GamePlus.....	1-4
<b>Poglavlje 2: Postavljanje</b>	
2.1 Sastavljanje kraka/postolja monitora.....	2-1
2.2 Prilagodba monitora .....	2-1
2.3 Odvajanje kraka/postolja (za VESA zidno montiranje).....	2-2
2.4 Spajanje kabela .....	2-3
2.5 Uključivanje monitora.....	2-3
<b>Poglavlje 3: Opće upute</b>	
3.1 OSD (zaslonski) izbornik .....	3-1
3.1.1 Kako promijeniti konfiguraciju .....	3-1
3.1.2 Uvod u funkcije OSD-a .....	3-1
3.2 Sažetak tehničkih podataka .....	3-6
3.3 Rješavanje problema (FAQ) .....	3-8
3.4 Podržani načini rada .....	3-9

# Napomene

## Izjava FCC-a (američke Savezne komisije za komunikacije)

Ovaj uređaj sukladan je s 15. dijelom pravila američke Savezne komisije za komunikacije. Za rad postoje dva uvjeta:

- Ovaj uređaj ne smije uzrokovati štetne smetnje
- Ovaj uređaj mora podnijeti sve smetnje, uključujući smetnje koje uzrokuju neželjeni rad.

Ova oprema testirana je i zaključeno je da je sukladna unutar zahtjeva za digitalne uređaje Klase B sukladno s 15. dijelom pravila američke Savezne komisije za komunikacije. Ti su zahtjevi osmišljeni kako bi se pružila razumna zaštita protiv štetnih smetnji u nastanjenom području. Ova oprema stvara, koristi i može zračiti radio-frekvencijsku energiju i, ako nije ispravno instalirana u skladu s uputama proizvođača, može uzrokovati štetne smetnje radio komunikaciji. Međutim, nema jamstva da do takvih smetnji neće doći u bilo kojoj određenoj instalaciji. Ako ova oprema uzrokuje štetne smetnje radio ili TV prijemu, što se može odrediti isključivanjem i uključivanjem opreme, korisniku preporučujemo da smetnje ispravi na jedan od sljedećih načina:

- Preusmjerenje ili premještanje prijamne antene.
- Povećanje razmaka između opreme i prijemnika.
- Spajanje opreme na drugi, a ne isti izvor struje na koji je spojen i prijemnik.
- Kontaktiranje trgovca ili iskusnog radio/TV serviseru radi pomoći.



---

Uporaba zaštićenog kabela za povezivanje monitora s grafičkom karticom obavezna je kako bi se osigurala sukladnost s pravilima FCC-a. Promjene ili modifikacije ove jedinice koje nisu izričito odobrene od strane djelomično odgovorne za sukladnost mogu poništiti korisnikovo pravo na rad s opremom.

---

## Izjava kanadskog Ureda za komunikacije

Ova digitalna sprava ne premašuje Klasu B ograničenja emisije radio buke digitalnih sprava istaknutu u Pravilima o radio smetnji kanadskog Ureda za komunikacije.

Ova digitalna sprava klase B sukladna je s kanadskim ICES-003.

This Class B digital apparatus meets all requirements of the Canadian Interference - Causing Equipment Regulations.

Cet appareil numérique de la classe B respecte toutes les exigences du Règlement sur le matériel brouiller du Canada.



## Informacije o sigurnosti

- Prije postavljanja monitora, pažljivo pročitajte dokumentaciju priloženu u paketu.
- Kako biste spriječili opasnost od požara ili strujnog udara, ne izlažite monitor kiši ili vlazi.
- Nikada ne otvarajte okvir monitora. Opasan visoki napon unutar monitora može uzrokovati ozbiljne ozljede.
- Ako se napajanje pokvari, ne popravljajte ga sami. Kontaktirajte kvalificirane tehničare ili trgovinu.
- Prije korištenja proizvoda provjerite jesu li sve kabeli ispravno spojeni i da kabeli napajanja nisu oštećeni. Ako primijetite ikakvo oštećenje, odmah kontaktirajte trgovca.
- Utori i otvori na stražnjoj i gornjoj strani okvira monitora služe za prozračivanje. Ne blokirajte te utore. Nemojte smjestiti proizvod blizu ili na radiator ili bilo koji izvor topline ako nemate dobru ventilaciju.
- Monitor treba spajati samo na izvor struje naznačen na oznaci. Ako niste sigurni koju vrstu izvora napajanja imate kod kuće, konzultirajte se s trgovcem ili opskrbljivačem električne energije.
- Koristite prikladan strujni utikač sukladan s lokalnim standardom struje.
- Nemojte preopterećivati letvice ili produžne kabele. Preopterećivanje može uzrokovati požar i strujni udar.
- Izbjegavajte prašinu, vlagu i ekstremne temperature. Nemojte stavljati monitor na mjesto gdje se može smočiti. Stavite monitor na stabilnu površinu.
- Izvadite kabel napajanja iz struje za vrijeme grmljavinske oluje ili ako ga duže vrijeme ne planirate koristiti. Tako ćete zaštititi monitor od oštećenja uzrokovanog izbojima napona.
- Nemojte gurati predmete i ne prolijevajte tekućinu u utore na okviru monitora.
- Kako bi monitor radio kako treba, koristite ga samo s računalima s certifikatom UL koja imaju ispravno konfigurirane utičnice označene sa 100-240V AC (izmjenična struja).
- Ako naiđete na tehničke probleme s monitorom, kontaktirajte kvalificiranog servisera ili trgovca.
- Prilagodba glasnoće i ekvilizatora na drukčije postavke u odnosu na središnji položaj mogu uzrokovati povećanje izlaznog napona na slušalicama i povećanje razine zvučnog pritiska.



Simbol prekržiene kante za smeće s kotačem ukazuje da se proizvod (električni, elektronički i baterija koja sadrži živu) ne smije odlagati s općim otpadom. Provjerite lokalna pravila o odlaganju elektroničkih proizvoda.

## Održavanje i čišćenje

- Prije podizanja ili premještanja monitora, najbolje je prvo izvaditi kabele i kabel napajanja. Poštujte pravila ispravnog podizanja tereta kada premještate monitor. Dok podižete ili nosite monitor, držite ga za rubove. Ne podižite zaslon držeći postolje ili kabel.
- Čišćenje. Isključite monitor i izvadite kabel napajanja. Očistite površinu monitora neabrazivnom tkaninom koja ne ostavlja dlačice. Teže mrlje možete ukloniti tkaninom ovlaženom blagim sredstvom za čišćenje.
- Izbjegavajte sredstva za čišćenje koja sadrže alkohol i aceton. Koristite sredstvo za čišćenje namijenjeno monitorima. Nemojte prskati sredstvo za čišćenje izravno na monitor jer može iscuriti u monitor i uzrokovati strujni udar.

### Sljedeći su simptomi monitora normalni:

- Zaslon možete treperiti tijekom prve uporabe uslijed prirode fluorescentnog svjetla. Isključite monitor i ponovno ga uključite te provjerite da je treperenje nestalo.
- Možda ćete vidjeti neujednačenu svjetlinu na zaslonu ovisno o uzorku radne površine koji koristite.
- Kada se ista slika prikazuje satima, nakon promjene slike možda će biti vidljiva slika koja ostaje od prethodnog zaslona. Slika će se polagano oporavljati ili na nekoliko sati isključite monitor.
- Kada zaslon postane crn, bljesne ili više ne radi, kontaktirajte trgovca ili servisni centar kako bi ga popravili. Nemojte sami popravljati zaslon!

### Standardi korišteni u ovom priručniku



**UPOZORENJE:** Informacija kako biste spriječili ozljedu dok obavljate zadatak.



**OPREZ:** Informacija kako biste spriječili oštećenje komponenti dok obavljate zadatak.



**VAŽNO:** Informacija koju MORATE uvažiti kako biste dovršili zadatak.



**NAPOMENA:** Savjeti i dodatne informacije koje pomažu u obavljanju zadatka.

## Gdje mogu pronaći još informacija

U sljedećim izvorima potražite dodatne informacije, novosti o proizvodu i ažuriranja softvera.

### 1. ASUS web mjesta

ASUS web mjesta širom svijeta pružaju aktualne informacije o hardverskim i softverskim proizvodima tvrtke ASUS. Pogledajte <http://www.asus.com>.

### 2. Dodatna dokumentacija

U paketu s vašim proizvodom možda je sadržana dodatna dokumentacija koju je dodao vaš trgovac. Ti dokumenti nisu dio standardnog paketa.

## Takeback Services

ASUS recycling and takeback programs come from our commitment to the highest standards for protecting our environment. We believe in providing solutions for our customers to be able to responsibly recycle our products, batteries and other components as well as the packaging materials.

Please go to <http://csr.asus.com/english/Takeback.htm> for detail recycling information in different region.

## Podaci o proizvodu za energetska oznaku EU



VA249HE



VA249NA





## 1.1 Dobro došli!

Hvala vam na kupnji ASUS® LCD monitora!

Najnoviji LCD monitor širokog zaslona tvrtke ASUS ima širi, svjetliji i kristalno čisti zaslon, a pruža i mnoštvo značajki koje poboljšavaju iskustvo gledanja.

Uz te značajke, s monitorom možete uživati u predivnom vizualnom iskustvu!

## 1.2 Sadržaj paketa

Provjerite jeste li u paketu dobili sljedeće stavke:

- ✓ LCD monitor
- ✓ Postolje monitora
- ✓ Kabel za napajanje
- ✓ VGA kabel (dodatno)
- ✓ DVI kabel (dodatno)
- ✓ HDMI kabel (dodatno)
- ✓ Vodič za brzi početak rada
- ✓ Jamstvena kartica



---





Ako je bilo koja od gore navedenih stavki oštećena ili nedostaje, odmah kontaktirajte trgovinu.

---

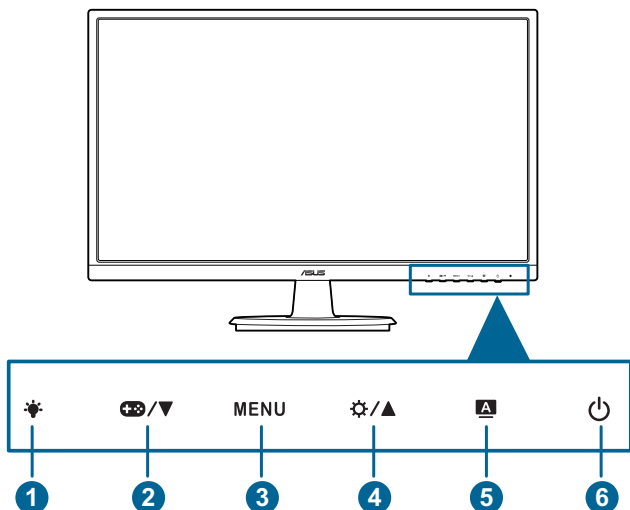
## 1.3 Uvod u monitor

### 1.3.1 Pogled sprijeda



1. Gumb :
  - Podešava razinu filtra plavog svjetla.
2. Gumb :
  - Smanjuje vrijednosti ili pomiče vaš odabir ulijevo / prema dolje.
  - GamePlus tipkovnički prečac.
3. Gumb **MENU**:
  - Uključuje OSD izbornik.
  - Pokreće odabranu stavku OSD izbornika.
  - Uključuje i isključuje funkciju Zaključavanja tipki dugim pritiskom od 5 sekundi.
4. Gumb :
  - Povećava vrijednosti ili pomiče vaš odabir udesno / prema gore.
  - Tipkovnički prečac za Svjetlinu.
5. Gumb :
  - Izlaz iz OSD izbornika ili povrat na prethodni izbornik kad je OSD izbornik aktivan.

- Automatski prilagođava sliku na optimalan položaj, sat i fazu pritiskom ovog gumba na 2 - 4 sekundi (samo za VGA način rada).
6.  Gumb za uključivanje / Indikator napajanja
- Uključuje i isključuje monitor.
  - Definicija boja indikatora napajanja prikazana je u tablici dolje.

Status	Opis
Plava	UKLJUČENO
Jantarna	Stanje mirovanja
Isključeno	ISKLJUČENO

### 1.3.2 Pogled straga

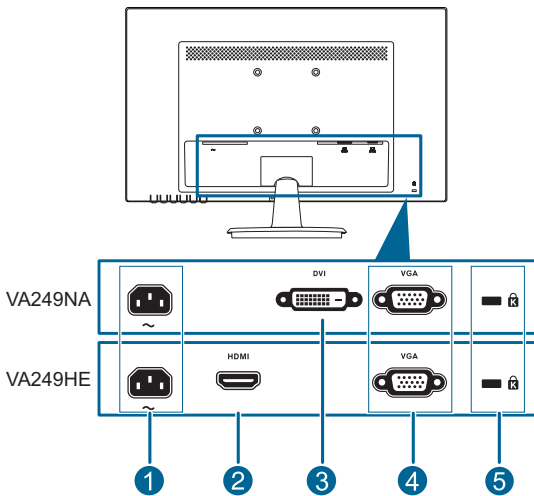

1. **AC-IN priključak.** Priključak služi za priključivanje kabela za napajanje.
2. **HDMI priključak.** Ovaj priključak služi za povezivanje s HDMI kompatibilnim uređajem.
3. **DVI priključak.** Ovaj 24-pinski priključak služi za priključivanje DVI-D signala osobnog računala.
4. **VGA priključak.** Ovaj 15-pinski priključak služi za VGA povezivanje s računalom.
5. **Utor Kensington brave.**

### 1.3.3 Funkcija GamePlus

GamePlus funkcija pruža set alata i stvara bolju okolinu za igranje korisnicima koji igraju različite vrste igara. Uz to, funkcija Ciljano mjesto dizajnirana je posebno za nove igrače ili početnike zainteresirane za igre pucačina (eng. First Person Shooter) (FPS).

Pritisnite **+/-** i **⚙️/▲** za odabir između funkcija Ciljano mjesto i Tajmer.

Pritisnite MENU za potvrdu funkcije koju ste odabrali, a **▲** za povratak, isključivanje i izlaz.

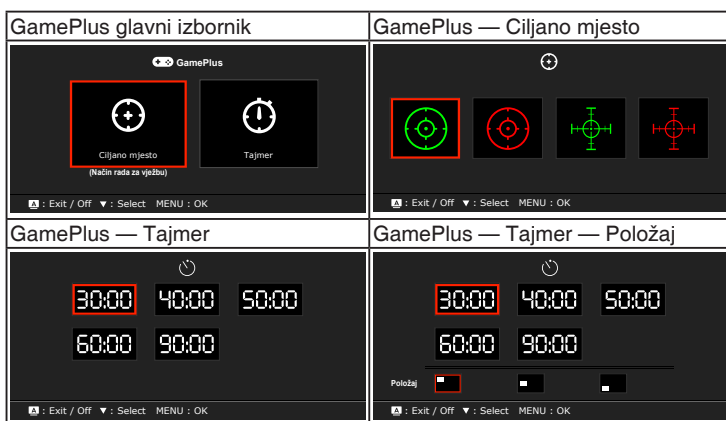





## 2.1 Sastavljanje kraka/postolja monitora

Za sastavljanje postolja monitora:

1. Spustite monitor na stol sa zaslonom okrenutim prema dolje.
2. Spojite postolje s polugom monitora i okrenite u smjeru kazaljke sata.
3. Namjestite monitor pod kutom koji je za vas najugodniji.



Preporučujemo da površinu stola prekrijete mekanom krpom kako biste spriječili oštećenje monitora.

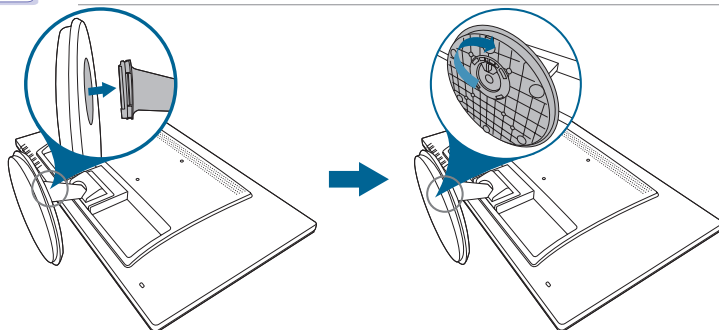

## 2.2 Prilagodba monitora

- Za optimalno gledanje preporučujemo vam da gledate punu prednju stranu monitora, a zatim prilagodite monitor kutu koji vam najbolje odgovara.
- Primite postolje kako se monitor ne bi prevrnuo dok mijenjate kut.
- Preporučeni kut prilagodbe je  $+20$  do  $-5^\circ$ .

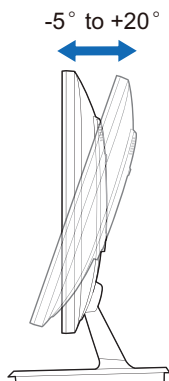

Normalno je da se prilikom prilagodbe kuta gledanja monitor malo tresе.



## 2.3 Odvajanje kraka/postolja (za VESA zidno montiranje)

Odvojni krak/postolja monitora posebno je dizajniran za VESA zidno montiranje.

Za odvajanje kraka/postolja:

1. Spustite monitor na stol sa zaslonom okrenutim prema dolje.
2. Uklonite gumice iz četiri rupe za vijke. (Crtež 1)
3. Uklonite postolja (Crtež 2).
4. Odignite poklopac stražnje šarke (Crtež 3).
5. Odvijačem uklonite četiri vijka na šarci (Crtež 4) i potom uklonite šarku.

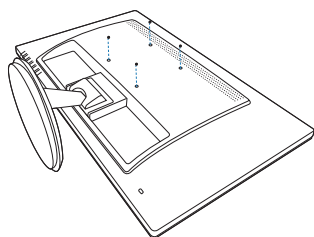

Crtež 1

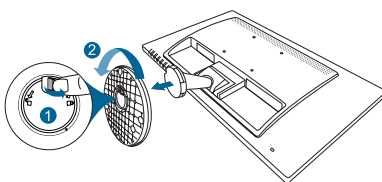

Crtež 2

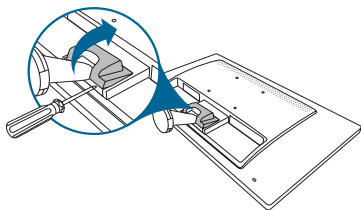

Crtež 3

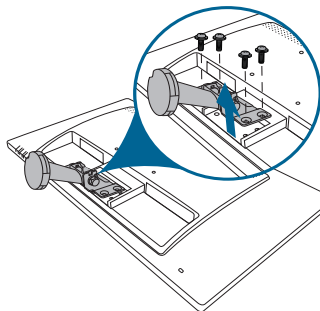

Crtež 4



Preporučujemo da površinu stola prekrijete mekanom krpom kako biste spriječili oštećenje monitora.

## 2.4 Spajanje kabela

Spojite kabele na sljedeći način:

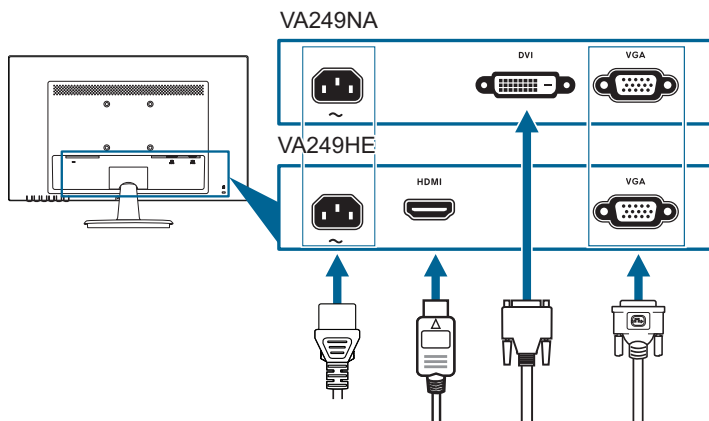



- **Za spajanje kabela napajanja:** Priključite jedan kraj kabela napajanja u priključak napajanja na monitoru, a drugi kraj u utičnicu.
- **Za spajanje VGA/DVI/HDMI kabela:**
  - a. Jedan kraj VGA/DVI/HDMI kabela priključite u VGA/DVI/HDMI priključak na monitoru.
  - b. Drugi kraj VGA/DVI/HDMI kabela priključite u VGA/DVI/HDMI priključak na računalo.
  - c. Pričvrstite dva vijka na VAG/DVI priključku.



Kada spojite sve kabele, na stavci Odabir ulaza u OSD izborniku odaberite željeni signal.









## 2.5 Uključivanje monitora

Pritisnite gumb za uključivanje . Pogledajte stranice 1-2 za lokaciju gumba za uključivanje. Indikator napajanja  zasvijetlit će plavo što znači kako je monitor UKLJUČEN.





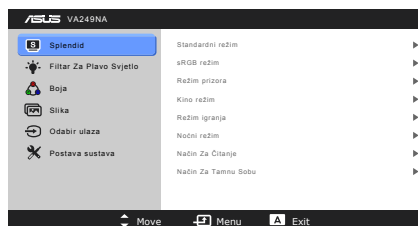

## 3.1 OSD (zaslonski) izbornik

### 3.1.1 Kako promijeniti konfiguraciju

1. Pritisnite gumb MENU za aktiviranje OSD izbornika.
2. Pritisnite  /  i  /  za kretanje funkcijama. Označite željenu funkciju i pritisnite gumb MENU kako biste je aktivirali. Ako odabrana funkcija ima podizbornik ponovno pritisnite  /  i  /  kako biste se kretali kroz različite funkcije podizbornika. Označite željenu funkciju podizbornika i pritisnite gumb MENU kako biste je aktivirali.



3. Pritisnite  /  i  /  kako biste promijenili postavke odabrane funkcije.
4. Za izlaz i spremanje OSD izbornika uzastopno pritisnite gumb  dok OSD izbornik ne nestane. Za prilagodbu drugih funkcija, ponovite korake 1-3.

### 3.1.2 Uvod u funkcije OSD-a

#### 1. Splendid

Ova funkcija sadrži 8 podfunkcija koje možete odabrati u skladu sa svojim preferencama. Svaki način rada ima mogućnost odabira funkcije Reset, što vam omogućuje zadržavanje vaše postavke ili vraćanje na unaprijed postavljenu način rada.

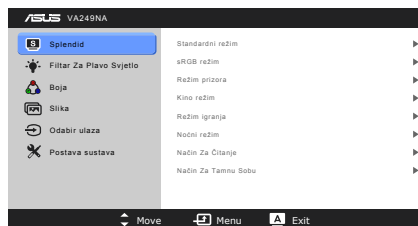

- **Standardni režim:** Najbolji izbor za uređivanje dokumenata sa SPLENDIDPlus video poboljšanjem.
- **sRGB režim:** Najbolji način rada za gledanje fotografija i grafike s računala.
- **Režim prizora:** Najbolji izbor za prikaz fotografija krajolika sa SPLENDIDPlus video poboljšanjem.
- **Kino režim:** Najbolji izbor za gledanje filmova sa SPLENDIDPlus video poboljšanjem.

- **Režim igranja:** Najbolji izbor za igranje sa SPLENDIDPlus video poboljšanjem.
- **Noćni režim:** Najbolji izbor za mračne igre ili filmove sa SPLENDIDPlus video poboljšanjem.
- **Način Za Čitanje:** Ovo je najbolji izbor za čitanje knjiga.
- **Način Za Tamnu Sobu:** Ovo je najbolji izbor za okolinu sa slabim okolišnim osvjetljenjem.



- U Standardnom režimu korisnik ne može konfigurirati funkcije ASCR, Zasićenje, Oštrina i Ton kože.
- U sRGB režimu korisnik ne može konfigurirati funkcije Zasićenje, Temperatura boje, Ton kože, Oštrina, Svjetlina, Kontrast i ASCR.

## 2. Filtar Za Plavo Svjetlo

Ovom funkcijom možete prilagoditi filtar za plavo svjetlo.

- **Razina 0:** Nema promjene.

- **Razina 1~4:** Što je razina veća, rasipat će se manje plavog svjetla. Kada se Filtar Za Plavo Svjetlo aktivira, automatski će se uvesti zadane postavke Standardnog režima. Od Razine 1 do Razine 3, funkciju Svjetline može konfigurirati korisnik. Razina 4 je optimizirana postavka. Funkciju Svjetline korisnik ne može konfigurirati.

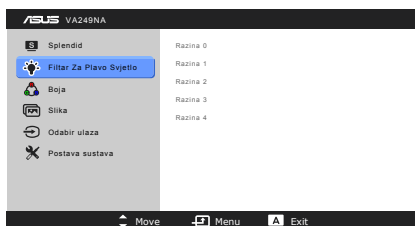



Pogledajte sljedeće kako biste umanjili umaranje očiju:

- Korisnik bi tijekom višesatnog rada uvijek trebao na neko vrijeme odmoriti oči od zaslona. Preporučuju se kratke stanke (najmanje 5 minuta) nakon svakog 1 sata neprestanog rada za računalom. Kratki i češći odmori učinkovitiji su od jednog dužeg odmora.
- Kako bi umaranje i suhoću očiju sveli na minimum, korisnici bi trebali povremeno gledati udaljene predmete.
- Vježbe očiju mogu pomoći u smanjenju umaranja očiju. Vježbe ponavljajte često. Ako se umaranja očiju nastavi, savjetujte se s liječnikom. Vježbe očiju: (1) Gledanje gore pa dolje (2) Polagano okretanje očiju (3) Dijagonalno pomicanje očiju.
- Plavo svjetlo visoke energije može uzrokovati umaranje očiju i AMD (Senilnu makularnu degeneraciju). Filtar za plavo svjetlo smanjen na 70% (max.) štetnog plavog svjetla pomaže u izbjegavanju CVS-a (Sindroma računalnog vida).

### 3. Boja

U ovom izborniku možete prilagoditi Svjetlinu, Kontrast, Zasićenje, Temperaturu boje i Ton kože.

- **Svjetlina:** raspon prilagodbe je od 0 do 100.   je tipkovnički prečac za aktiviranje ove funkcije.
- **Kontrast:** raspon prilagodbe je od 0 do 100.
- **Zasićenje:** raspon prilagodbe je od 0 do 100.
- **Temperatura boje:** sadrži 4 načina rada uključujući Hladna, Normalna, Topla i Korisnički režim.
- **Ton kože:** sadrži tri režima boje, uključujući Crvenkasti, Prirodni i Žućkasti.

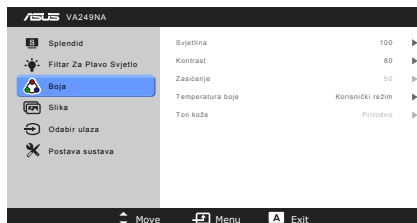

U Korisničkom režimu boje R (Crvena), G (Zelena) i B (Plava) korisnik može konfigurirati, raspon prilagodbe je od 0 - 100.

### 4. Slika

Iz ovog izbornika možete prilagođavati Oštrinu, Trace Free, Upravljanje formatom, ASCR, Položaj (samo VGA), Fokus (samo VGA) i AUTO prilagodba.

- **Oštrina:** raspon prilagodbe je od 0 do 100.
- **Trace Free:** Prilagođava vrijeme odaziva monitora.
- **Upravljanje formatom:** prilagođava format slike na "Puni" ili "4:3".
- **ASCR:** automatski uključuje/isključuje funkciju ASCR (ASUS Smart Contrast Ratio).
- **Položaj (dostupno samo za VGA ulaz):** prilagođava vodoravni položaj (H-položaj) i okomiti položaj (V-položaj) slike. Raspon prilagodbe je od 0 do 100.
- **Fokus (dostupno samo za VGA ulaz):** smanjuje šum po vodoravnoj liniji i okomitoj liniji slike zasebnom prilagodbom Faze i Sata. Raspon prilagodbe je od 0 do 100.

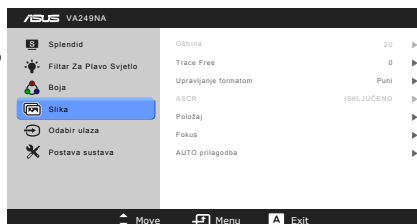



- Faza podešava fazu signala takta piksela. S krivom prilagodbom faze na zaslonu će se pojaviti vodoravne smetnje.
  - Sat (frekvencija piksela) kontrolira broj piksela skeniranih jednim vodoravnim prelaskom. Ako frekvencija nije ispravna, na zaslonu će biti vidljive vodoravne linije i slika neće biti proporcionalna.
- **AUTO prilagodba:** Automatski prilagođava sliku na optimalan položaj, sat i fazu (samo za VGA režim).

## 5. Odabir ulaza

U ovoj funkciji možete odabrati željeni ulazni izvor.

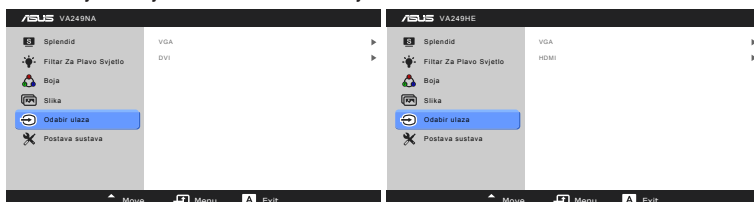

## 6. Postava sustava

Omogućuje vam prilagodbu sustava.

- **Splendid Demo Mode:** dijeli zaslon na dva dijela za usporedbu Splendid režima.
- **ECO Mode:** smanjuje potrošnju energije.
- **OSD postava:**
  - \* Prilagođava vodoravni položaj (H-položaj)/okomiti položaj (V-položaj) OSD-a od 0 do 100.
  - \* Prilagođava istek vremena OSD-a od 10 do 120 sekundi.
  - \* Omogućuje ili onemogućuje funkciju DDC/CI.
  - \* Prilagođava pozadinu OSD-a od neprozirnog do prozirnog.
- **Jezik:** Možete birati 21 jezik, uključujući engleski, francuski, njemački, talijanski, španjolski, nizozemski, portugalski, ruski, češki, hrvatski, poljski, rumunjski, mađarski, turski, pojednostavljeni kineski, tradicionalni kineski, japanski, korejski, tajlandski, indonezijski, perzijski.

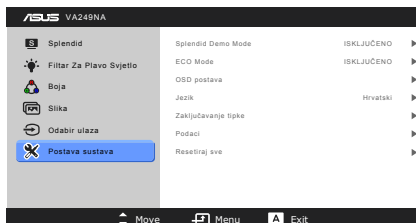

- **Zaključavanje tipke:** omogućava funkciju zaključavanja tipke. Pritisnite na 5 sekundi gumb **MENU** onemogućava funkciju zaključavanja tipke.
- **Podaci:** prikazuje informacije o monitoru.
- **Resetiraj sve:** "Da" omogućuje vraćanje zadanih postavki.



## 3.2 Sažetak tehničkih podataka

Tip ploče	TFT LCD
Veličina ploče	23,8" (16:9, 60,5 cm) široki zaslon
Maksimalna razlučivost	1920 x 1080
Veličina piksela	0,2745 x 0,2745 mm
Svjetlina (tipična)	250 cd/m <sup>2</sup>
Omjer kontrasta (tipična)	3000:1
Omjer kontrasta (maks.)	100.000.000:1 (s uključenim ASCR-om)
Kut gledanja (V/O) CR > 10	178°/178°
Boje zaslona	16,7 M
Vrijeme odziva	≤ 5 ms (sivo do sivo)
SPLENDIDPlus video poboljšanje	Da
SPLENDIDPlus odabir	8 unaprijed postavljenih video režima
AUTO prilagodba	Da
Odabir temperature boje	4 temperature boje
Digitalni ulaz	VA249NA: DVI-D s HDCP VA249HE: HDMI s HDCP
Analogni ulaz	D-sub
Boje	Crna
LED napajanja	Plava (Uključen)/Jantarna (Mirovanje)
Nagib	+20° ~ -5°
Kensington brava	Da
Nazivni napon	Izmjenični: 100 ~ 240 V
Potrošnja energije	Uključen: < 22,97** W (tipično), Mirovanje: < 0,5 W (tipično), Isključen: < 0,3 W
Temperatura (radna)	0°C ~ 40°C
Temperatura (neradna)	-20°C ~ +60°C
Dimenzije (Š x V x D)	552,4 mm x 396,9 mm x 205 mm (uređaj) 628 mm x 460 mm x 147 mm (paketi)
Težina (cca.)	3,7 kg (neto); 5,2 kg (bruto)
Višejezičnost	21 jezik (engleski, francuski, njemački, talijanski, španjolski, nizozemski, portugalski, ruski, češki, hrvatski, poljski, rumunjski, mađarski, turski, pojednostavljeni kineski, tradicionalni kineski, japanski, korejski, tajlandski, indonezijski, perzijski)
Pribrator	VGA kabel (dodatno), DVI kabel (dodatno), HDMI kabel (dodatno), kabel za napajanje, vodič za brzi početak rada, jamstvena kartica

#### Sukladnosti i standardi

##### VA249NA:

CB, CCC, BSMI, RoHS, WEEE, CEL,  
TUV Flicker Free, TUV Low Blue Light,  
Windows 7/8.1/10 WHQL



##### VA249HE:

CB, CCC, BSMI, RoHS, WEEE, CEL,  
TUV Flicker Free, TUV Low Blue Light, CE, ErP,  
UkrSPERO, CU, Windows 7/8.1/10 WHQL

**\*Tehnički podaci podliježu promjenama bez prethodne najave.**

**\*\*Uz izmjerenu svjetlinu zaslona od 200 nitsa bez povezanog zvuka/USB-a/  
Čitača kartica.**

### 3.3 Rješavanje problema (FAQ)

Problem	Moguće rješenje
LED napajanja nije UKLJUČEN	<ul style="list-style-type: none"><li>• Pritisnite gumb  kako biste provjerili je li monitor UKLJUČEN.</li><li>• Provjerite je li kabel za napajanje ispravno priključen na monitor i u utičnicu.</li></ul>
LED napajanja svijetli jantarno, a na zaslonu nema slike	<ul style="list-style-type: none"><li>• Provjerite jesu li monitor i računalo UKLJUČENI.</li><li>• Provjerite je li signalni kabel ispravno priključen u monitor i računalo.</li><li>• Pregledajte signalni kabel i provjerite da ni jedan pin nije savijen.</li><li>• Spojite računalo s drugim dostupnim monitorom kako biste provjerili radi li računalo ispravno.</li></ul>
Slika na zaslonu presvijetla ili pretamna	<ul style="list-style-type: none"><li>• U OSD-u prilagodite postavke Kontrasta i Svjetline.</li></ul>
Slika na zaslonu nije ispravno centrirana ili nije dobre veličine	<ul style="list-style-type: none"><li>• Pritisnite gumb  na 2 - 4 sekunde za automatsko namještanje slike (samo za VGA režim).</li><li>• Postavke H-položaja ili V-položaja prilagodite u OSD-u.</li></ul>
Slika na zaslonu skakuće ili je na slici vidljiv valoviti uzorak	<ul style="list-style-type: none"><li>• Provjerite je li signalni kabel ispravno priključen u monitor i računalo.</li><li>• Pomaknite električne uređaje koji bi mogli uzrokovati električne smetnje.</li></ul>
Slika na zaslonu neispravno prikazuje boje (bijela ne izgleda bijelo)	<ul style="list-style-type: none"><li>• Pregledajte signalni kabel i provjerite da ni jedan pin nije savijen.</li><li>• U OSD-u izvedite Resetiraj sve.</li><li>• U OSD-u prilagodite postavke R/G/B boje ili odaberite Temperaturu boje.</li></ul>
Slika na zaslonu je maglovita ili mutna	<ul style="list-style-type: none"><li>• Pritisnite gumb  na 2 - 4 sekunde za automatsko namještanje slike (samo za VGA režim).</li><li>• Putem OSD-a podesite Faza i Sat.</li></ul>

### 3.4 Podržani načini rada

Frekvencija razlučivosti	Vodoravna frekvencija (KHz)	Okomita frekvencija (Hz)	Pikseli (MHz)
640x480	31,47(N)	59,94(N)	25,18
640x480	35,00(N)	66,66(N)	30,24
640x480	37,87(N)	72,82(N)	31,5
640x480	37,5(N)	75,00(N)	31,5
720x400	31,47(N)	70,08(P)	28,32
800x600	35,16(P)	56,25(P)	36,00
800x600	37,88(P)	60,32(P)	40,00
800x600	48,08(P)	72,12(P)	50,00
800x600	46,86(P)	75,00(P)	49,50
832x624	49,72(P/N)	74,55(P/N)	57,28
1024x768	48,36(N)	60,00(N)	65,00
1024x768	56,476(N)	70,069(N)	75,00
1024x768	60,02(N)	75,00(N)	78,75
1152x864	67,5(P/N)	75,00(P/N)	108
1280x720	45,00(P)	60,00(N)	75,25
1280x768	47,78(P)	60,00(N)	79,5
1280x800	49,7(P)	60,00(N)	83,5
1280x960	60,00(P)	60,00(N)	108
1280x1024	63,98(P)	60,02(N)	108
1280x1024	79,98(P)	75,02(N)	135
1360x768	47,712(P)	59,79(P)	85,5
1366x768	47,712(P)	59,79(P)	85,5
1440x900	55,94(N)	59,89(P)	106,5
1600x1200	75,00(P)	60,00(P)	162
1680x1050	65,29(P)	60,00(P)	146,25
1920x1080	67,5(P)	60,00(P)	148,5

\* "P" / "N" označavaju "Pozitivan" / "Negativan" polaritet ulazne H-sinkronizacije/V-sinkronizacije (tempiranje ulaza).

Kada monitor radi u video načinu rada (npr. ne prikazuje podatke), osim videa standardne definicije bit će podržani i sljedeći načini rada visoke definicije.

Unaprijed postavljeno	Naziv tempiranja	Format piksela	Vodoravna frekvencija (kHz)	Okomita frekvencija (Hz)	Impulsi piksela (MHz)	OSD prikaz
1	480p	720 x 480	31,469	60	27	480p-60Hz
2	720p60	1280 x 720	45	60	74,25	720p-60Hz
3	576p	720 x 576	31,25	50	27	576p-50Hz
4	720p50	1280 x 720	37,5	50	74,25	720p- 50Hz
5	1080p60	1920 x 1080	67,5	60	148,5	1080p-60Hz
6	1080p50	1920 x 1080	56,25	50	148,5	1080p- 50Hz





Ovaj dokument je originalno proizveden i objavljen od strane proizvođača, brenda Asus, i preuzet je sa njihove zvanične stranice. S obzirom na ovu činjenicu, Tehnoteka ističe da ne preuzima odgovornost za tačnost, celovitost ili pouzdanost informacija, podataka, mišljenja, saveta ili izjava sadržanih u ovom dokumentu.

Napominjemo da Tehnoteka nema ovlašćenje da izvrši bilo kakve izmene ili dopune na ovom dokumentu, stoga nismo odgovorni za eventualne greške, propuste ili netačnosti koje se mogu naći unutar njega. Tehnoteka ne odgovara za štetu nanесenu korisnicima pri upotrebi netačnih podataka. Ukoliko imate dodatna pitanja o proizvodu, ljubazno vas molimo da kontaktirate direktno proizvođača kako biste dobili sve detaljne informacije.

Za najnovije informacije o ceni, dostupnim akcijama i tehničkim karakteristikama proizvoda koji se pominje u ovom dokumentu, molimo posetite našu stranicu klikom na sledeći link:

<https://tehnoteka.rs/p/asus-monitor-va249he-akcija-cena/>