

Uputstvo za upotrebu

ARIETE paročistač AR4147

Ariete[®]



Tehnoteka je online destinacija za upoređivanje cena i karakteristika bele tehnike, potrošačke elektronike i IT uređaja kod trgovinskih lanaca i internet prodavnica u Srbiji. Naša stranica vam omogućava da istražite najnovije informacije, detaljne karakteristike i konkurentne cene proizvoda.

Posetite nas i uživajte u ekskluzivnom iskustvu pametne kupovine klikom na link:

<https://tehnoteka.rs/p/ariete-parocistac-ar4147-akcija-cena/>

Ariete®



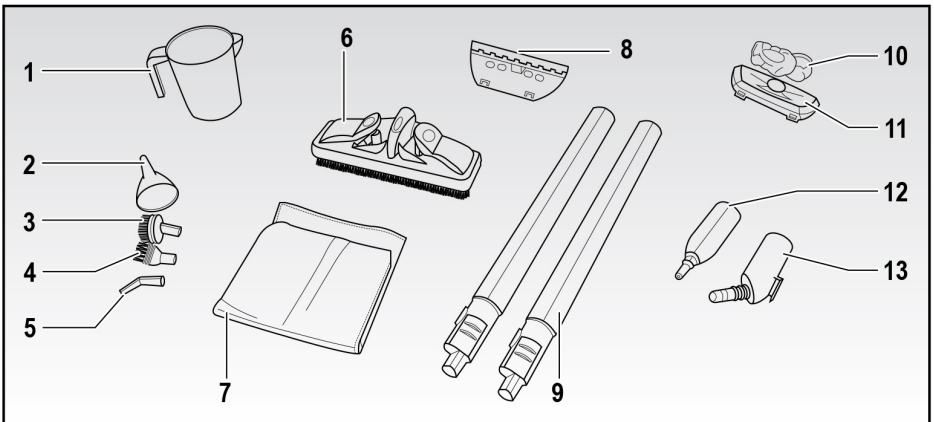
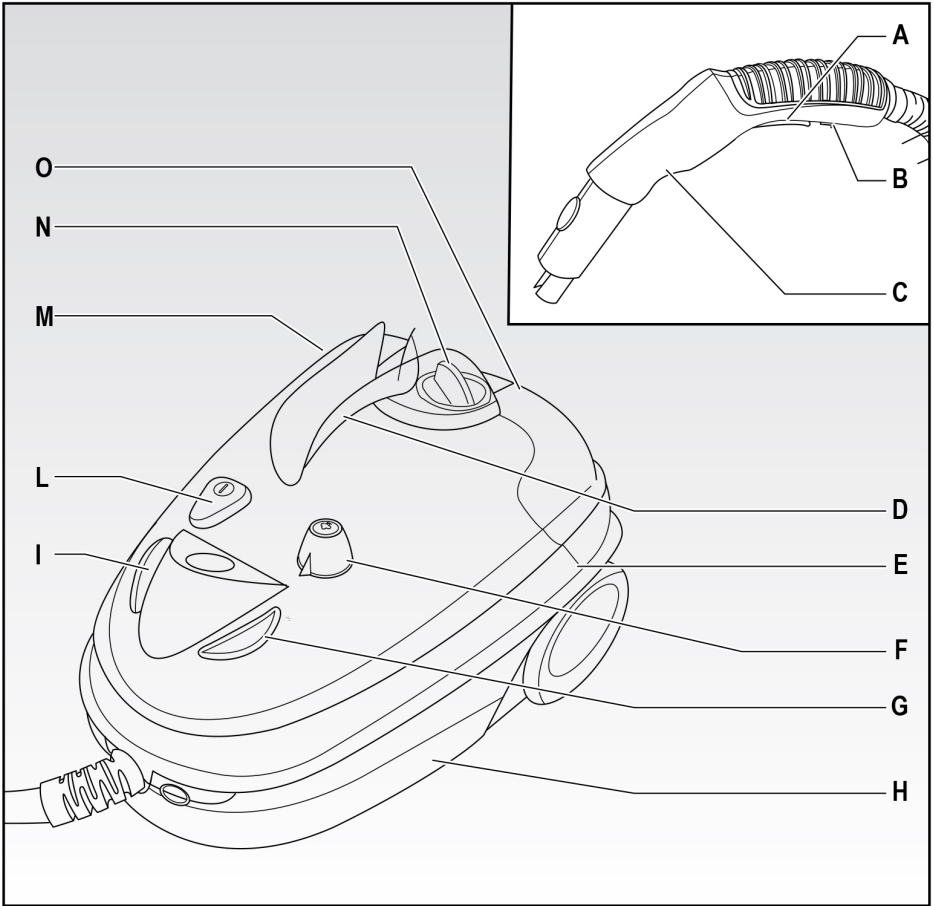

Paročistač 4147 UPUTSTVO ZA KORIŠĆENJE

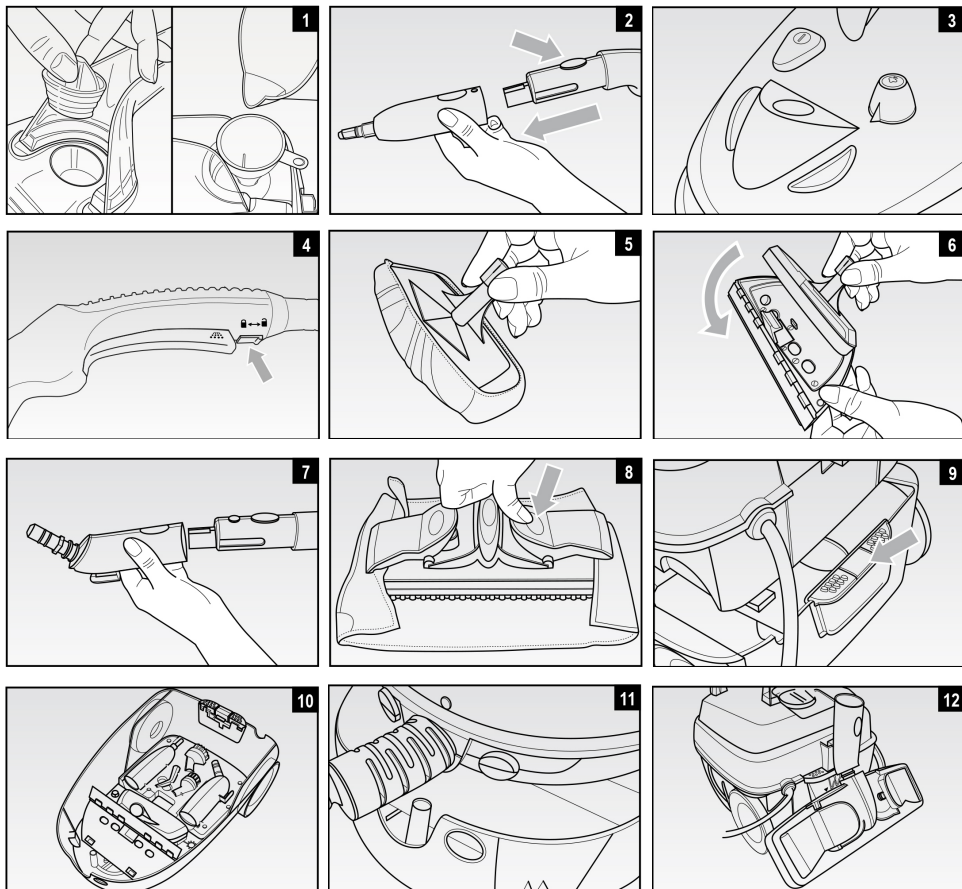





INFORMACIJE U OVOM UPUTSTVU SU OZNAČENE SLEDEĆIM REDOSLEDOM:

-  OPASNOST po decu
-  OPASNOST od struje
-  OPASNOST od drugih izvora
-  UPOZORENJE opasnost od opekotina
-  VAŽNO potencijalna oštećenja materijala

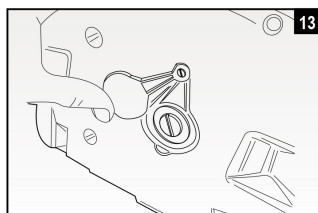

VAŽNE SMERNICE

PROČITAJTE OVO UPUTSTVO PRE UPOTREBE. NE BACAJTE OVO UPUTSTVO.

Ovaj uređaj je usklađen sa Direktivama 2006/95/EC i EMC 2004/108/EC.

 Za odlaganje uređaja na adekvatan način, u skladu sa Evropskom Direktivom 2012/19/EU, pročitajte odgovarajući letak u prilogu.

OPASNOST po decu

- Ovaj uređaj nije pogodan za upotrebu od strane osoba – uključujući decu – sa smanjenim fizičkim, senzornim ili mentalnim sposobnostima; ljudi sa malo ili nimalo iskustva ili svesti o uređaju, osim ako nisu pod nadzorom ili su obučeni za upotrebu uređaja od strane osoba odgovornih za njihovu bezbednost.
- Neophodno je da deca budu pod nadzorom kako biste bili sigurni da se ne igraju sa uređajem.
- Prilikom odlaganja uređaja kao otpada, on mora da se stauptrebe u potpunosti, tako što ćete odseći kabl za napajanje. Takođe ne zaboravite da sve potencijalno opasne delove učinite bezbednim, jer postoji rizik da ih deca mogu koristiti kao igračke.
- Delovi pakovanja ne smeju se ostavljati blizu dece jer su potencijalno opasni.

OPASNOST od struje

- Uverite se da napon uređaja odgovara naponu Vaše električne mreže.
- Uvek priključite uređaj na uzemljenu utičnicu.
- U slučaju da koristite produžne kablove, oni moraju biti odgovarajući za snagu uređaja, kako bi se izbegla opasnost po korisnika i sredinu u kojoj se uređaj koristi. Produžni kablovi, ako nisu odgovarajući, mogu izazvati anomalije u radu.
- Nikada ne ostavljajte uređaj bez nadzora kada je uključen u struju; isključite ga nakon svake upotrebe.
- Uvek isključite uređaj na glavnom prekidaču i izvadite kabl iz struje pre nego što ga dopunite.
- Uverite se da su ruke suve pre upotrebe, kao i pre podešavanja prekidača uređaja.

OPASNOST od drugih izvora

- Nikada ne ostavljajte uređaj izložen elementima (Kiša, sunce, itd.).
- Nikada ne postavljajte uređaj na ili blizu izvora toplote.
- Uverite se da kabl za napajanje ne dođe u kontakt sa vrućim površinama.
- Nikada nemojte usmeravati mlaz pare u pravcu ljudi, životinja ili biljaka ili prema



uređajima koji sadrže električne delove (npr. unutrašnjost rerne).

- Nikada nemojte usmeravati mlaz pare na sam uređaj.
- Nikada ne uranjajte telo uređaja, utikač ili kabl za napajanje u vodu ili druge tečnosti; očistite ih vlažnom krpom.
- Nikada nemojte koristiti uređaj ako su kabl za napajanje ili utikač oštećeni ili ako je uređaj neispravan/oštećen.
- Sve popravke, uključujući zamenu kabla za napajanje, sme da obavlja isključivo Ariete centar za pomoć ili tehničari ovlašćeni od strane Ariete, kako bi se sprečili rizici.
- Ovaj uređaj je dizajniran isključivo za kućnu upotrebu i ne sme se koristiti u komercijalne ili industrijske svrhe.
- Tokom upotrebe, uređaj izbacuje paru pod pritiskom: nepravilna upotreba uređaja može biti opasna. Uređaj je dizajniran isključivo za kućnu upotrebu, kao što je navedeno u uputstvu. Proizvođač ne može prihvatiti nikakvu odgovornost za štetu uzrokovanu nepravilnim ili neodgovarajućim korišćenjem uređaja.
- Kada se uređaj ne koristi, uvek zaključajte dugme za ispuštanje pare posebnom bravom.



UPOZORENJE opasnost od opekotina

- Ako se dugme za paru pritisne pre nego što bojler dostigne optimalnu temperaturu, tada bi voda umesto pare mogla da izađe iz mlaznice.
- Nikada ne dodirujte vruće površine dok koristite proizvod. Ostavite dodatke da se ohlade pre nego što ih zamenite.
- Čak i kada uređaj ne radi, isključite ga iz struje i ostavite da se ohladi pre postavljanja ili skidanja pojedinačnih delova, kao i pre čišćenja.



VAŽNO: opasnost od opekotina
**NE OTVARATI POKLOPAC BOJLERA
TOKOM UPOTREBE**

UPOZORENJE: Pre nego što odvrnete poklopac bojlera, pratite sledeće korake:

- isključite uređaj pomoću prekidača i izvucite kabl za napajanje iz utičnice.

- izbacite preostali pritisak unutar bojlera, pritiskom na dugme za paru na mlaznici i usmeravanjem mlaza u odgovarajuću posudu.
- ostavite uređaj da se ohladi na par minuta.
- skinite poklopac sa bojlera.

VAŽNO moguće oštećenje po materijale

- Pre upotrebe uređaja, uverite se da su svi predmeti, površine i tkanine koje treba očistiti otporne ili kompatibilne sa visokom temperaturom pare. Konkretno, tretirani podovi od terakote, drvene površine ili delikatne tkanine, kao što su svila ili somot, ne bi trebalo da se tretiraju bez prethodnog konsultovanja uputstava proizvođača i sprovođenja testa na malom skrivenom delu uzorka.
- Nikada ne koristite u bazenima koji sadrže vodu.
- Nikada nemojte dodavati sredstva za uklanjanje kamenca, mirise, alkohole ili deterdžente u rezervoar, jer oni mogu oštetiti uređaj. Preporučujemo punjenje vodom iz česme ili alternativno, sa 50% demineralizovane vode i 50% vode iz česme u oblastima gde je voda veoma tvrda.
- Nikada nemojte koristiti uređaj ako u rezervoaru nema vode jer to može oštetiti pumpu.

- Pre nego što uključite uređaj, proverite da li u rezervoaru (M) ima dovoljno vode. Ako je potrebno dopuniti rezervoar tokom upotrebe, postupite kao što je prethodno opisano i prateći uputstva iz odeljka „**PUNJENJE REZERVOARA BOJLERA TOKOM UPOTREBE**“.
- Očistite rezervoar kotla najmanje jednom mesečno kako biste eliminisali sve ostatke kamenca koji bi mogli da utiču na normalan rad uređaja (pogledajte odeljak „**ČIŠĆENJE I ODRŽAVANJE**“).
- Nikada ne koristite četkicu za brisanje prozora ako je površina koja se čisti hladna; toplotno kretanje može da izazove lomljenje površine. U hladnim godišnjim dobima, gde je temperatura posebno niska, prethodno zagrejte staklo mlazom pare, sa udaljenosti od oko 40 cm i to celu površinu.
- Kada koristite po prvi put ili posle duže pauze, usmerite mlaz pare u posudu kako biste uklonili višak vode.
- Nemojte ugrožavati bezbednost uređaja korišćenjem delova koji nisu originalni ili koje nije odobrio proizvođač.
- Isključite uređaj iz struje tako što ćete čvrsto uhvatiti utikač i izvuci ga iz utičnice; nikada ne isključujte uređaj iz struje povlačenjem samog kabela za napajanje.
- Sve izmene samog uređaja koje proizvođač nije izričito odobrio mogu učiniti bezbednosne delove nefunkcionalnim, a takođe će učiniti garanciju nevažećom.

OPIS UREĐAJA			
A	Taster za ispuštanje pare	H	Odeljak za nastavke
B	Kursor za otključavanje/zaključavanje	I	Lampica koja znači da je para spremna
C	Pištolj	L	ON/OFF prekidač
D	Drška	M	Bojler
E	Telo uređaja	N	Poklopac na rezervoaru za vodu
F	Brojčanik za podešavanje pare	O	Rezervoar za vodu
G	ON/OFF lampica		

OPIS NASTAVAKA			
1	Čašica za merenje	8	Četka za prozore
2	Levak	9	Produžive cevi
3	Okrugla četka	10	Krpa za mebl
4	Mala okrugla četka	11	Četka za mebl
5	Savijeni nastavak za čoškove	12	Adapter sa mlaznicom
6	Četka za podove	13	Adapter za četku za pod
7	Krpa za podove		

KAKO SE KORISTI UREĐAJ

Punjenje rezervoara pre upotrebe

- Skinite poklopac rezervoara (N) i pomoću isporučenog levka (2) napunite rezervoar (O) vodom do nivoa MAX, pomoću merne čaše (1), slika 1.
- Ponovo vratite poklopac rezervoara (N) pritiskom na njega.
- Montirajte potreban dodatak (pogledajte paragraf „NASTAVCI“) na pištolj (C), gurajući ga dok se ne zaključa i istovremeno pritiskajući odgovarajući gornji uređaj za zaključavanje/otključavanje na pištolju (slika 2).

Paljenje uređaja

- Uključite kabl za napajanje u utičnicu i uključite uređaj pomoću prekidača za uključivanje/isključivanje (L), slika 3. Lampica za uključivanje/isključivanje (G) će se upaliti.
- Nakon nekoliko minuta, lampica koja označava da je para spremna (I) će se uključiti, signalizirajući da je bojler pod pritiskom i da uređaj može da ispušta paru.

Upotreba

- Lampica za paru (I) se isključuje i uključuje tokom upotrebe kako bi označila da je radni pritisak dostignut.
- Da biste izbegli slučajno aktiviranje pare, pomerite kursor za zaključavanje/otključavanje pare (B) od dole prema gore. Za otključavanje, pomerite kursor (B) od gore na dole (slika 4).
- Za ispuštanje pare, pritisnite odgovarajuće dugme (A) koje se nalazi na pištolju (C).
- Kada prvi put koristite uređaj, usmerite mlaz pare u posudu kako biste uklonili sve ostatke vode u cevi (svako curenje vode je uzrokovano kondenzacijom pare unutar cevi). Ponovite gore navedenu operaciju takođe nakon nekoliko minuta mirovanja. U svakom slučaju, kada mlaznica počne da ispušta paru, uvek usmerite mlaz prema podu.

 **PAŽNJA:** Kada se uređaj ne koristi, uvek zaključajte dugme za paru (A) pomoću odgovarajućeg kursora (B).

Regulisanje pare

- Dugme (F) služi za podešavanje količine pare koja se ispušta, od minimuma do

maksimuma, u skladu sa zahtevima za čišćenje i vrstom površine ili tkanine koja se čisti.

- Smanjite protok u slučaju osetljive tkanine ili površine.

Gašenje uređaja

- Nemojte zaustavljati doziranje pomoću dugmeta (F), već otpustite odgovarajuće dugme (A).
- Nakon upotrebe, isključite uređaj pritiskom na odgovarajući prekidač (I) i izvucite utikač iz električne utičnice. Očistite nastavke i bojler prateći uputstva u odeljku „ČIŠĆENJE I ODRŽAVANJE“.
- Omotajte fleksibilno crevo oko tela uređaja (E) i stavite pištolj (C) na odgovarajuću ručku (D), nakon što ste stavili kursor (B) u položaj za zaključavanje.

Nastavci

Izaberite dodatak koji ćete koristiti u odeljku za dodatke (H) koji se nalazi na dnu uređaja, a zatim podignite uređaj pomoću poluge na zadnjoj strani uređaja (Sl. 9). Uzmite dodatak u odgovarajućem prostoru unutar pregrade (H) (Sl. 10) i montirajte ga za upotrebu.

Svi priključci se mogu koristiti i sa pištoljem (C) i sa produžnim cevima (9), pomoću odgovarajućeg adaptera.

Okrugla četka (3) i mala okrugla četka (4)

Ovaj dodatak, koji se postavlja na adapter (12), pomaže u rastvaranju najtvrdokornijih naslaga, kao što su one koje se stvaraju na površini ploče za kuvanje ili u linijama između pločica. Može se koristiti za čišćenje kupatila, lavaboa, roštilja za kuvanje, tuševa ili kade, uklanjajući svaki trag kamenca (slika 2).

Savijeni nastavak za čoškove (5)

Ovaj dodatak, koji se postavlja na adapter (12), veoma je koristan za dostizanje i uklanjanje prljavštine na teško dostupnim mestima, kao što su radijatori, roletne i kupatilo, na lak i brz način.

Četka za mebl (11)

Četka za tkaninu koja se postavlja na adapter (12), može se koristiti i sa pištoljem (C) ili sa

produžnim cevima (9). Postavljanjem krpe (10) moguće je koristiti četku za uklanjanje prašine i za svakodnevno čišćenje sofa, fotelja, čebadi, dušeka i jastuka (slika 5). Četkica se takođe može koristiti za osvežavanje tkanina, uklanjajući sve nabore. U svakom slučaju, kada koristite uređaj po prvi put ili tokom rada, preporučljivo je da kondenzaciju pare ispustite u neku posudu kako biste izbegli vlaženje tkanine.

Četka za prozore (8)

Četka za prozor (11) se može postaviti na četku za tkaninu. Kako biste sastavili dva nastavka, umetnite jezičke na dnu četke za tkaninu u kukice na dnu četke za prozore. Zahvaljujući četkici za prozore, prozori, ogledala i sjajne površine vraćaju svoj sjaj. Lako se može koristiti na staklenim tuš kabinama, ne ostavljajući tragove kamenca (slika 6).

Četka za podove (6)

Ovaj dodatak, koji treba da se montira na odgovarajući adapter (13) (slika 7), koristi se sa produžnim cevima (9) i ima zgodne ručke od tkanine koje mogu da drže isporučenu krpu (7) i bilo koju drugu vrstu krpe koja se može prati u mašini.

Kako biste uklopili krpu, postavite čahuru u sredinu, podignite kopče na krajevima četkice, umetnite ivicu tkanine i zatim otpustite (slika 8).

Produžive cevi (9)

Produžive cevi se spajaju i mogu se lako odvojiti pritiskom na uređaj za otpuštanje i razvlačenjem. Korisne su za dostizanje visokih površina i mogu se koristiti sa svim priključcima, fiksirajući odgovarajući adapter.

Adapter mlaznice (12)

Ovaj dodatak služi za temeljno čišćenje svih površina na kojima se taloži najtvrdokornija prijavština, kao i sudopera, plinskih šporeta, mikrotalasnih pećnica, aspiratora i svih teško dostupnih mesta.

PUNJENJE BOLJERA TOKOM UPOTREBE

Kada više nema vode u rezervoaru (O), isključite aparat, izvucite utikač iz električne

utičnice i nastavite sa punjenjem vode kao što je opisano u odeljku „**UPUTSTVO ZA UPOTREBU**“.

 **PAŽNJA:** Kada se uređaj ne isključi odmah, pregrevanje pumpe može dovesti do privremenog blokiranja samog uređaja. Napunite rezervoar i sačekajte nekoliko sekundi dok uređaj ponovo ne počne da radi.

Preporučljivo je da stalno proveravate nivo vode u rezervoaru i nastaviti sa punjenjem kada je nivo vode prenizak, kao što je opisano u odeljku „**UPUTSTVO ZA UPOTREBU**“. U ovom slučaju nije potrebno prethodno isključiti uređaj i izvući kabl za napajanje iz utičnice.

ČIŠĆENJE I ODRŽAVANJE

Pražnjenje i čišćenje rezervoara

 **PAŽNJA:** Očistite bojler najmanje jednom mesečno kako biste uklonili sve ostatke kamenca koji bi mogli da ugroze pravilan rad uređaja.

PAŽNJA: Isključite uređaj, izvadite kabl iz struje i ostavite da se ohladi pre nego što nastavite sa čišćenjem bojlera kako biste sprečili povrede.

- Ispraznite preostali pritisak unutar bojlera (M), pritiskom na dugme za paru (A) na pištolju (C) i usmeravanjem mlaza u odgovarajuću posudu.
- Skinite poklopac rezervoara (N) do kraja.
- Okrenite uređaj naopako tako da sedište zaštitnog poklopca bojlera bude na vrhu. Odvrnite zaštitni poklopac na bojleru (slika 13) pomoću odvijača sa ravnim sečivom. Okrenite uređaj naopako na lavabou i potpuno ispraznite bojler. Sipajte memu šolju vode iz slavine u bojler sa sigurnosnog poklopca. Protresite uređaj i ponovo ga ispraznite, ispraznite svu vodu. Ponavljajte sve dok voda koja izlazi iz kotla ne bude bistra i čista.

 **PAŽNJA:** Nikada nemojte dodavati sredstva za uklanjanje kamenca, sirće ili druge parfimisane supstance u bojler kao biste sprečili rizik od oštećenja uređaja i odmah poništili garanciju.

- Odložite nastavke koristeći odgovarajući odeljak (H) koji se nalazi na dnu uređaja, a zatim podignite uređaj pomoću zadnje poluge (slika 9).
- Postavite dodatke u odgovarajuće prostore unutar pregrade (H) (slika 10).
- Postavite uređaj nazad na odeljak (H) tako što ćete prvo umetnuti nastavke na uređaju

- u odgovarajuće prednje otvore na odeljku, a zatim pritisnuti zadnji deo uređaja nadole dok se ne zaključa (slika 11).
- Po potrebi ubacite četku za pod (6) sa odgovarajućim adapterom (13) u odgovarajuću kuku koja se nalazi na zadnjem delu uređaja (slika 12).

Problem	Provera	Mogući razlozi	Moguće rešenje
Mlaznica ne ispušta paru	Lampica za paru ne svetli (I)	Hladan bojler	Sačekajte da se lampica upali (I)
	Lampica (I) je uključena ali para ne izlazi	Nema vode	Napunite rezervoar, kao što je opisano u odeljku „UPUTSTVO ZA UPOTREBU”
	Lampica (I) je uključena – Voda u bojleru (M)	Kvar	Kontaktirajte korisnički servis
Mlaznica izbacuje premalo pare	Lampica za paru (I) je isključena	Hladan bojler	Sačekajte da se rezervoar kotla (M) zagreje
		Brojčanik za paru (F) je podešen na minimum	Dugmetom (F) regulišite nivo pare

Primerak deklaracije i potvrde o usaglašenosti može se preuzeti sa sajta www.refot.com
 Dokument je podležan izmenama u slučaju tipografskih grešaka



Ekskluzivni uvoznik i distributer Refot B

Pčinjska 17, 11 000 Beograd, tel: 011 6456 151, 3087 004
 e-mail: info@refot.com

OVLAŠĆENI SERVIS: BG ELEKTRONIC DOO

Dragoslava Srejovića 1b, 11000 Beograd, Srbija
 tel.: 011/208-6666; 066/8100-216
 e-mail: servis@bgelektronik.com
www.bgelektronik.rs

Ovaj dokument je originalno proizveden i objavljen od strane proizvođača, brenda Ariete, i preuzet je sa njihove zvanične stranice. S obzirom na ovu činjenicu, Tehnoteka ističe da ne preuzima odgovornost za tačnost, celovitost ili pouzdanost informacija, podataka, mišljenja, saveta ili izjava sadržanih u ovom dokumentu.

Napominjemo da Tehnoteka nema ovlašćenje da izvrši bilo kakve izmene ili dopune na ovom dokumentu, stoga nismo odgovorni za eventualne greške, propuste ili netačnosti koje se mogu naći unutar njega. Tehnoteka ne odgovara za štetu nanесenu korisnicima pri upotrebi netačnih podataka. Ukoliko imate dodatna pitanja o proizvodu, ljubazno vas molimo da kontaktirate direktno proizvođača kako biste dobili sve detaljne informacije.

Za najnovije informacije o ceni, dostupnim akcijama i tehničkim karakteristikama proizvoda koji se pominje u ovom dokumentu, molimo posetite našu stranicu klikom na sledeći link:

<https://tehnoteka.rs/p/ariete-parocistac-ar4147-akcija-cena/>