

Uputstvo za upotrebu

ARIETE aparat za kokice AR2953 Maxi

Ariete[®]



Tehnoteka je online destinacija za upoređivanje cena i karakteristika bele tehnike, potrošačke elektronike i IT uređaja kod trgovinskih lanaca i internet prodavnica u Srbiji. Naša stranica vam omogućava da istražite najnovije informacije, detaljne karakteristike i konkurentne cene proizvoda.

Posetite nas i uživajte u ekskluzivnom iskustvu pametne kupovine klikom na link:

<https://tehnoteka.rs/p/ariete-apat-za-kokice-ar2953-maxi-akcija-cena/>

Ariete[®]

Aparat za kokice MAXI 2953 UPUTSTVO ZA KORIŠĆENJE



U VEZI SA OVIM UPUTSTVOM

Čak iako su uređaji napravljeni u saglasnosti sa Evropskim regulatornim specifikacijama koje su na snazi i iako su svi potencijalno opasni delovi zaštićeni, pažljivo pročitajte ovo uputstvo, a uređaj koristite isključivo za namenu za koju je dizajniran kako biste sprečili štetu i potencijalne nesrećne slučajeve. Uputstvo čuvajte u blizini za buduće konsultacije. Ako odlučite da uređaj date drugim osobama, spakujte i ovo uputstvo. Informacije navedene u ovom uputstvu su obeležene sledećim simbolima:



Opasnost po decu



Upozorenje na opasnost od opekotina



Opasnost od struje



Upozorenje – materijalna šteta



Opasnost od štete nastale drugim uzrocima

UPOTREBA ZA KOJU JE UREĐAJ DIZAJNIRAN

Ovaj uređaj možete koristiti kako biste spremali kokice. Ovaj uređaj je dizajniran samo i isključivo za privatnu upotrebu i stoga se ne smatra pogodnim za upotrebu u profesionalne ili industrijske svrhe. Bilo kakav drugi vid upotrebe uređaja koji nije odobren od strane proizvođača, kao i svi vidovi štete nastale neodgovarajućom upotrebom uređaja, dovode do ukidanja garancije.

RIZIK OD OSTATAKA U UREĐAJU



Upozorenje

Opasnost od struje! Kontejner nikada ne poranjajte u vodu ili druge tečnosti. Kontejner se sme sastavljati isključivo kada je kabl za napajanje izvađen iz struje.



Upozorenje, opasnost od opekotina.

Ne pipajte kontejner kada uređaj radi, kao ni nakon nekoliko minuta nakon što je uređaj ugašen. Sačekajte da se vrući delovi uređaja ohlade.

VAŽNE BEZBEDONOSNE SMERNICE PAŽLJIVO PROČITAJTE OVO UPUTSTVO.

- Ovaj uređaj je dizajniran isključivo za privatnu upotrebu i stoga se smatra nepogodnim za upotrebu u komercijalne i industrijske svrhe.
- Odričemo se bilo kakve odgovornosti koja može proizići iz zloupotrebe uređaja ili bilo kakvog drugog vida upotrebe koji nije opisan u ovoj brošuri.
- Savetujemo Vam da sačuvate originalnu kutiju i pakovanje, jer naš besplatan servis ne pokriva bilo kakav vid štete nastale neadekvatnim rukovanjem pri pakovanju uređaja kada isti šaljete nazad u ovlašćeni servis centar.
- Upotreba nastavaka koji nisu preporučeni ili odobreni od strane proizvođača, mogu dovesti do požara, elektro-šoka ili povreda.
- Ovaj uređaj mogu koristiti osobe sa smanjenom fizičkom, senzornom ili mentalnom sposobnošću, kao i osobe sa manjkom znanja i iskustva, samo ako su pod nadzorom odgovorne osobe ili ako su primili i usvojili uputstva koja se tiču bezbedne upotrebe uređaja, kao i ako razumeju sve opasnosti do kojih može doći tokom upotrebe samog uređaja.
- Ovaj uređaj je u saglasnosti sa regulativom (EC) broj 1935/2004 od 27/10/200, koja se tiče materijala koji dolaze u kontakt sa hranom.



Opasnost po decu

- Uređaj mogu koristiti deca od 8 godina i više samo ako imaju nadzor odgovorne osobe ili ako su dobile instrukcije vezane za bezbednu upotrebu uređaja, kao i ako razumeju sve opasnosti do kojih može doći tokom upotrebe uređaja.
- Deca se ne smeju igrati sa uređajem.
- Uređaj i kabl uvek držite na mestu gde ih ne mogu dohvatiti deca mlađa od 8 godina.
- Čišćenje i održavanje ne smeju obavljati deca, sem ako nemaju više od 8 godina i ako nemaju nadzor tokom ovih operacija.
- Uređaj postavite tako da deca ne mogu dohvatiti vrele delove uređaja.

- Pakovanje uređaja ne ostavljate u blizini dece jer predstavlja potencijalnu opasnost.
- Vodite računa o tome da deca ne dohvate kabl, jer uređaj tako može pasti.
- U slučaju da odlučite da odložite uređaj, preporučuje se da odsećete kabl za napajanje. Takođe, savetujemo da sve potencijalno opasne delove odložite na bezbedan način kako se deca ne povredila kada se igraju sa delovima.



Upozorenje na rizik od opekotina

- Ne dirajte kontejner, kao ni metalne delove na uređaju dok uređaj radi, ako ni nekoliko minuta nakon što ste ugasili uređaj. Opasnost od opekotina.
- Kada uređaj nije u upotrebi, izvadite kabl iz struje, ostavite ga da se ohladi pre nego što počnete sa skidanjem nastavaka ili sa čišćenjem.



Opasnost od struje

- Uređaj ne koristite blizu posuda sa vodom ili sudopera.
- Pre nego što kabl ubacite u struju, proverite voltažu naznačenu na etiketi, ispod uređaja, a neophodno je da odgovara voltaža u Vašem domu.
- Upotreba produžnih kablova nije odobrena od strane proizvođača jer to može dovesti do štete po imovinu, kao i do ličnih povreda.

Ne koristite produžne kablove ili utičnice koje ne mogu da podnesu odgovarajući napon.

- Kabl za napajanje ubak ubacite u utičnicu koja ima uzemljenje.
- Uređaj ne poranjajte u vodu ili druge tečnosti.
- Uređaj ne koristite ako su Vam ruke mokre ili ako ste bosí.
- Uređaj ne koristite ako su kabl ili utikač oštećeni, kao i ako je sam uređaj pokvaren. Ako je kabl oštećen, on mora biti zamenjen od strane proizvođača ili od strane ovlašćenog servis centra, kao i od strane slično kvalifikovane osobe, kako bi se izbegli mogući rizici.
- Nikada ne povezujte još neki uređaj koji ima veliku potrošnju električne energije (grejači, pegle, radijatori, itd.) u istu utičnicu. Opasnost

- od preopterećenja strujnog kola.
- Nikada ne vucite za sam kabl kako biste isključili uređaj.
- Kabl nikada ne ostavljajte blizu oštih delova ili blizu oštih ivica.
- Vodite računa o tome da kabl ne dođe u kontakt sa vrućim površinama.
- Uređaj ne pomerajte tako što ćete vući kabl za napajanje.
- U slučaju grmljavine, kabl izvadite iz struje.



Upozorenje- materijalna šteta

- Kontejner nikada ne vadite i ne ubacujte na silu. Zarezi na uređaju se tako mogu oštetiti, što može dovesti do toga da uređaj ne radi kako treba.
- Ne ostavljajte kontejner da radi kada su sve kokice gotove.
- Proverite da u kontejneru nema bilo kakvih predmeta pre nego što kontejner stavite u uređaj.
- Delove uređaja nikada ne perite u mašini za sudove.
- Uvek odmotajte kabl pre upotrebe.
- Uređaj možete samo prebrisati vlažnom krpom, nakon što ste kabl izvadili iz struje i ostavili uređaj da se ohladi. Nikada ne koristite rastvore koji mogu oštetiti plastiku.
- Pre odlaganja uređaja, uvek izvadite kabl iz struje. Sačekajte da se vrući delovi uređaja ohlade.
- Uređaj ne izlažite vremenski prilikama kao što su sunce, kiša, itd.
- Uređaj ne koristite napolju.
- Bilo kakva promena na uređaju, koja nije eksplicitno odobrena od strane proizvođača može dovesti do dovođenja bezbednosti korisnika u pitanje, kao i do poništavanja garancije.
- Nikada ne rastavljajte uređaj. Unutrašnje delove ne možete koristiti, a ni očistiti.



Opasnost od štete nastale drugim uzrocima

- Kontejner uvek mora biti sastavljen kada kabl za napajanje vadite iz struje.
- Uređaj uključite isključivo kada je prekidač postavljen u radnu poziciju.
- Uređaj nikada ne ostavljajte bez nadzora, sve dok je kabl za napajanje u utičnici.

- Čak i kada morate da izađete na kratko, isključite uređaj i obavezno izvadite kabl iz struje.
- Uređaj čuvajte na zatamljenom i suvom mestu.

OVO UPUTSTVO SAČUVAJTE ZA BUDUĆU UPOTREBU.

Identifikacioni podaci

Na etiketi koja se nalazi sa donje strane uređaja, nalaze se sledeći podaci:

- Proizvođač i CE oznaka
 - Model (Mod.)
 - Serijski broj (SN)
 - Voltaža (V) i frekvencija (Hz)
 - Potrošnja električne energije (W)
 - Broj korisničkog servisa koji je besplatan
- Kada zovete korisnički servis, naglasite model i serijski broj.

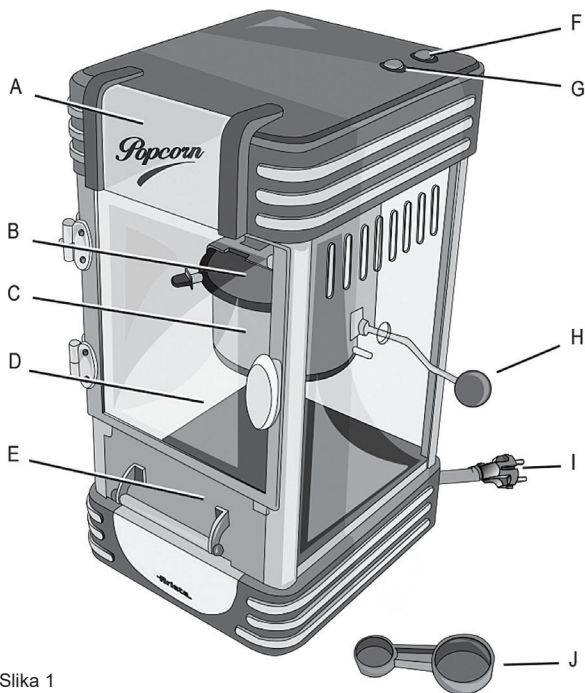

OPIS UREĐAJA

- A** Sijalica
- B** Poklopac za kontejner
- C** Kontejner
- D** Vrata
- E** Fioka
- F** On/Off dugme- On/Off lampica
- G** Svetlo koja pokazuje da je uređaj uključen
- H** Drška
- I** Kabl za napajanje+utikač
- J** Merica

Slika 1

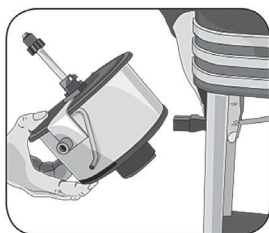

Slika 2

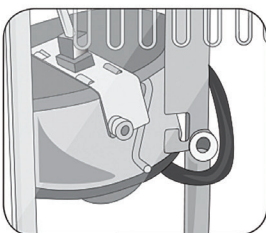

Slika 3

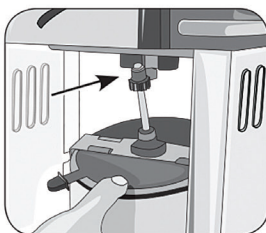

Slika 4

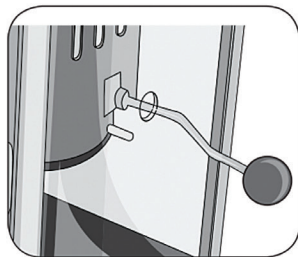

Slika 5

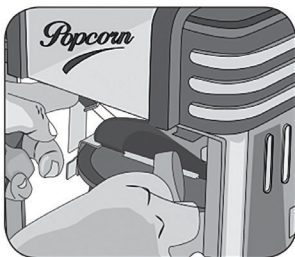

Slika 6

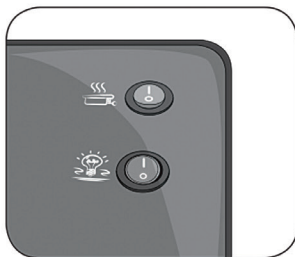

Slika 7

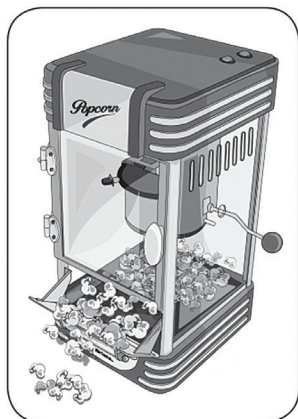

Slika 8

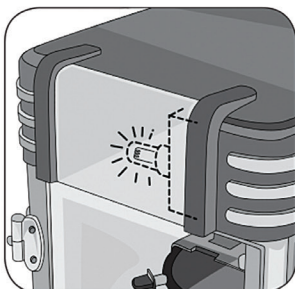

Slika 9

SASTAVLJANJE UREĐAJA

Uređaj izvadite iz pakovanja. Otvorite vratanca i povucite dršku, kao i mericu. Izvadite kontejner. Izvadite materijal u koji su ovi delovi bili upakovani. Očistite plastične delove vlažnom krpom i osušite ih suvom krpom. Kabl za napajanje iz uređaja ubacite u ulaz na kontejneru (Slika 2). Kontejner ubacite u zarez na uređaju (Slika 3).

Kontejner nikada ne vadite i ne ubacujete na silu. Zarezi na uređaju se tako mogu oštetiti, što može dovesti do toga da uređaj ne radi kako treba.

Udubljenje na kontejneru treba da nalegne na žljeb na samom uređaj (Slika 4). Spolja, dršku ubacite na otvoru na strani uređaja (Slika 5). Dršku zavrnite u smeru suprotnom smeru kazaljke na satu, sve dok ne možete više da zavrćete.

Ne koristite previše sile: tako možete oštetiti zarez na dršci.

UPUTSTVO ZA UPOTREBU

Uverite se da voltaža u Vašem domu odgovara voltaži koja je označena na etiketi uređaja.

- Uređaj postavite na ravnu površinu i što dalje od vode. U potpunosti odmotajte kabl uređaja.
- Vodite računa o tome da je kontejner postavljen na svoje mesto kako treba (Slika 3). Uverite se da je udubljenje na kontejneru dobro namešteno na uređaj (Slika 4).
- Zatvorite fioku. Zatvorite vratanca. Pripremite sve što Vam je neophodno za pravljenje kokica: kukuruz, ulje, činije ili kese. Proverite da je on/off dugme u poziciji "0."
- Kabl ubacite u struju.
- Dugme za uključivanje i gašenje pritisnite. Kontejner tada počinje sa zagrevanjem od oko 3-5 minuta.
- Pritisnite isto ovo dugme (F) kako biste ugasil uređaj.
- Manju mericu napunite sa 2/3 ulja. Za najbolje rezultate, koristite biljno ulje.

- Otvorite vrata uređaja.
- Otvorite poklopac kontejnera (B).

Upozorenje

- Opasnost od opekotina. Kontejner i metalne delove uređaja ne dirajte dok uređaj radi, kao ni nekoliko minuta nakon što ste uređaj ugasili. Kako biste otvorili poklopac na kontejneru, koristite plastičnu dršku (Slika 6).
- Sipajte ulje u kontejner.
 - Mericu napunite sa 2/3 kukuruza.
 - Otvorite vratanca uređaja.
 - Otvorite poklopac na kontejneru (B).
 - Sipajte kukuruz.
 - Zatvorite vratanca.
 - Pritisnite dugme (F) kako biste uključili uređaj.

Nakon minuta čućete klasičan zvuk pripreme kokica. Kokice će izlaziti preko poklopca kontejnera. Kada proces stane, pomoću drške ispraznite kontejner.

- Pritisnite on/off (F) dugme kako biste isključili uređaj.
- Otvorite fioku (E). Vodite računa o tome da vratanca (D) budu zatvorena, kako biste sprečili kontakt sa vrućim delovima kontejnera. Pomoću kašike izvadite kokice.

Ako uređaj odaje malo dima tokom pripreme kokica, to je zbog ulja koje je u kontejneru. Dobro očistite kontejner pre nego što počnete sa pripremom kokica.

Korisni saveti

Uređaj je dizajniran za sve vrste kokica, standardnog i premium kvaliteta. Žuti kukuruz je pogodniji od belog.

Ako kontejner nije dovoljno napunjen, moguće je da će manje kokica biti napravljeno, kao i da će kukuruz izlaziti iz kontejnera. Previše kokica može dovesti do toga da kokice pregore, što može dovesti do pojave dima i gomilanja u kontejneru.

ČIŠĆENJE I ODRŽAVANJE

Upozorenje

Uvek izvadite kabl uređaja iz struje pre čišćenja. svaka intervencija na uređaju se sme sprovesti tek kada se uređaj ohladi.

Upozorenje

Uređaj nikada ne poranjajte u vodu ili druge tečnosti.

Upozorenje

Redovno proveravajte u kakvom je stanju kabl za napajanje, i ako je oštećen, uređaj odnesite u ovlašćeni servis, kako bi kabl zamenilo stručno osoblje.

Ne koristite abrazivna sredstva za čišćenje uređaja.

Čišćenje uređaja

Plastične delove prebrišite vlažnom neabrazivnom krpom, pa potom suvom krpom prebrišite sve delove.

Čišćenje kontejnera

Odvrnite šraf (H) u smeru kazaljke na satu. Skinite šraf. Izvadite kontejner. Izvadite kabl iz kontejnera.

Kontejner napunite sa 2/3 tople vode i sapuna. Ostavite 15-20 minuta dok se sva masnoća ne rastvori.

Ispraznite kontejner. Ako je to neophodno, višak masnoće skinite pomoću sunđera.

Prebrišite unutrašnjost kontejnera. Spoljašnji deo kontejnera prebrišite mekom krpom.

Kontejner nikada ne poranjajte u vodu ili druge tečnosti.

Ne perite delove uređaja u mašini za sudove. Uvek ih perite ručno.

Zamena sijalice

Upozorenje

Pre nego što počnete sa zamenom sijalice, izvadite kabl iz utičnice.

Sijalica: E12 "S" 15w

Otvorite vrata. Sijalica stoji na vrhu, iza plastičnog dela (Slika 6).

RECEPTI

Parmezan kokice

- 120g kukuruza za kokice
- 1 kašičica belog luka u prahu
- Pola kašičice mlevenog bibera
- 1 kašičica soli
- 1 šolja fino rendanog parmezana (manje ii više, zavisno od ukusa)
- 3 kašike zagrejanog maslinovog ulja

Kokice napravite na način koji je već opisan u odeljke KAKO KORISTITI UREĐAJ.

Pomešajte luk, biber, so i parmezan i ostavite na stranu. U velikoj činiji, kokice pospite maslinovim uljem. Promešajte dobro. Polako dodajte suve sastojke dok istovremeno mešate kokice. Suve sastojke možete izmešati i u papirnoj ili pamučnoj kesi.

Rustične kokice

- 120g kukuruza za kokice
- 3 kašike zagrejanog maslinovog ulja
- 1.5 kašika balzamiko sirćeta
- 1 kašičica soli
- 1 kašika suvog crnog luka

Kokice napravite na način koji je već opisan u odeljke KAKO KORISTITI UREĐAJ.

Iseckajte suvi luk i pomešajte sa soli. Ostavite na stranu. U činiji, dodajte ulje balzamiko sirćetu. U velikoj činiji, kokice prelijte sosom, mešajući detaljno i polako dodajte suve sastojke, sve vreme mešajući. Suve sastojke možete izmešati i u papirnoj ili pamučnoj kesi.

Pizza kokice

- 120g kukuruza za kokice
- 3 kašike zagrejanog maslinovog ulja
- 1 kašika sušenog origana
- 1 kašika sasušenog paradajza
- 1 kašičica soli
- 1 kašičica čilija u prahu (po želji)

Kokice napravite na način koji je već opisan u odeljke KAKO KORISTITI UREĐAJ.

Iseckajto fino sušeni paradajz i origano, pa pomešajte sa soli i čilijem (nije preporučeno za decu). Ostavite na stranu. U velikoj činiji, kokice prelijte uljem, mešajući detaljno i polako dodajte suve sastojke, sve vreme mešajući. Suve sastojke možete izmešati i u papirnoj ili pamučnoj kesi.

Karamel kokice

- 120g kukuruza za kokice
- 2 kašike karamele
- 15g putera
- 1 kašike šećera

Kokice napravite na način koji je već opisan u odeljke KAKO KORISTITI UREĐAJ.

U mikrotalasnoj otopite puter i mešajte ga sa karamelom, dok ne dobijete jednaku smesu.

Ostavite da odstoji.

U velikoj činiji, ovaj sos sipajte preko kokica, dobro promešajte, dodajte šećer, konstantno mešajući dok se svi sastojci dobro ne sjedine. Suve sastojke možete izmešati i u papirnoj ili pamučnoj kesi.

Primerak deklaracije i potvrde o usaglašenosti
može se preuzeti sa sajta www.refot.com
Dokument je podležan izmenama u slučaju
tipografskih grešaka



Ekskluzivni uvoznik i distributer Refot B

Pčinjska 17, 11 000 Beograd, tel: 011 6456 151, 3087 004
e-mail: info@refot.com

OVLAŠĆENI SERVIS: BG ELEKTRONIC DOO

Dragoslava Srejovića 1b, 11000 Beograd, Srbija
tel.: 011/208-6666; 066/8100-216
e-mail: servis@bgelektronik.com
www.bgelektronik.rs

Ovaj dokument je originalno proizveden i objavljen od strane proizvođača, brenda Ariete, i preuzet je sa njihove zvanične stranice. S obzirom na ovu činjenicu, Tehnoteka ističe da ne preuzima odgovornost za tačnost, celovitost ili pouzdanost informacija, podataka, mišljenja, saveta ili izjava sadržanih u ovom dokumentu.

Napominjemo da Tehnoteka nema ovlašćenje da izvrši bilo kakve izmene ili dopune na ovom dokumentu, stoga nismo odgovorni za eventualne greške, propuste ili netačnosti koje se mogu naći unutar njega. Tehnoteka ne odgovara za štetu nanесenu korisnicima pri upotrebi netačnih podataka. Ukoliko imate dodatna pitanja o proizvodu, ljubazno vas molimo da kontaktirate direktno proizvođača kako biste dobili sve detaljne informacije.

Za najnovije informacije o ceni, dostupnim akcijama i tehničkim karakteristikama proizvoda koji se pominje u ovom dokumentu, molimo posetite našu stranicu klikom na sledeći link:

<https://tehnoteka.rs/p/ariete-aparat-za-kokice-ar2953-maxi-akcija-cena/>