

Uputstvo za upotrebu

ARIETE aparat za kafu 1389BL

Ariete[®]



Tehnoteka je online destinacija za upoređivanje cena i karakteristika bele tehnike, potrošačke elektronike i IT uređaja kod trgovinskih lanaca i internet prodavnica u Srbiji. Naša stranica vam omogućava da istražite najnovije informacije, detaljne karakteristike i konkurentne cene proizvoda.

Posetite nas i uživajte u ekskluzivnom iskustvu pametne kupovine klikom na link:

<https://tehnoteka.rs/p/ariete-aparat-za-kafu-1389bl-akcija-cena/>





Ariete®

Aparat za espresso 1389 UPUTSTVO ZA KORIŠĆENJE



IMAJUĆI U VIDU OVO UPUTSTVO

Uređaji su napravljeni u saglasnosti sa Evropskim regulatornim specifikacijama koje su na snazi i stoga su svi potencijalno opasni delovi zaštićeni. Pažljivo pročitajte ova upozorenja i uređaj koristite isključivo u svrhe za koje je i dizajniran, kako bi se sprečili nesrećni slučajevi, kao i oštećenja. Ovo uputstvo držite u blizini za buduću upotrebu. Ako odlučite da uređaj date nekome, takođe uključite i ovo uputstvo. Informacije koje se nalaze u ovom uputstvu su obeležene sledećim simbolima:

-  Opasnost po decu
-  Opasnost od struje
-  Opasnost od štete izazvane drugim uzrocima
-  Upozorenje na nastanak opekotina
-  Upozorenje – materijalna šteta

UPOTREBA ZA KOJU JE UREĐAJ DIZAJNIRAN

Uređaj Cafe Retro možete koristiti kako biste spremali kafu i kapučino; a pošto uređaj i zagreva vodu, možete spremati obične i biljne čajeve. Ovaj uređaj je dizajniran samo i isključivo za privatnu upotrebu i stoga se ne smatra pogodnim za upotrebu u profesionalne ili industrijske svrhe. Bilo kakav drugi vid upotrebe uređaja koji nije odobren od strane proizvođača, kao i svi vidovi štete nastale neodgovarajućom upotrebom uređaja, dovode do ukidanja garancije.

RIZIK OD OSTATAKA U UREĐAJU

Konstrukcione karakteristike uređaja, koje su opisane u ovoj brošuri, ne omogućavaju zaštitu od potencijalnog kontakta sa parom ili vrućom vodom.



UPOZORENJE

Opasnost od opekotina – Kada uređaj izbacuje vruću vodu, ne usmeravajte mlaz ka Vama ili drugim osobama. Držite samo za plastični deo cevi.

VAŽNE BEZBEDONOSNE SMERNICE

PAŽLJIVO PROČITAJTE OVE SMERNICE.

- Ovaj uređaj je dizajniran samo za privatnu upotrebu i stoga se smatra nepodgovnim za upotrebu u komercijalne i industrijske svrhe.
- Odričemo se bilo kakve odgovornosti koja može proizaći iz zloupotrebe uređaja ili bilo kakvog drugog vida upotrebe koji nije opisan u ovoj brošuri.
- Savetujemo Vam da sačuvate originalnu kutiju i pakovanje, jer naš besplatan servis ne pokriva bilo kakav vid štete nastale neadekvatnim rukovanjem pri pakovanju uređaja kada isti šaljete nazad u ovlašćeni servis centar.
- Uređaj je u saglasnosti sa regulativom (EC) broj 1935/ 2004 od 27/10/2004, koja se odnosi na materijale koji dolaze u kontakt sa hranom.

OPASNOST PO DECU

- Uređaj mogu koristiti deca od 8 godina i više samo ako imaju nadzor odgovorne osobe ili ako su dobile instrukcije vezane za bezbednu upotrebu uređaja, kao i ako razumeju sve opasnosti do kojih može doći tokom upotrebe uređaja.
- Čišćenje i održavanje ne smeju obavljati deca, sem ako nemaju više od 8 godina i ako nemaju nadzor tokom ovih operacija. Deca moraju biti pod nadzorom sve vreme kako biste se uverili da se ne igraju sa uređajem.
- Uređaj i kabl uvek držite na mestu gde ih ne mogu dohvatiti deca.
- Pakovanje uređaja ne ostavljate u blizini dece jer predstavlja potencijalnu opasnost.
- U slučaju da odlučite da odložite uređaj, preporučuje se da odsećete kabl za napajanje. Takođe, savetujemo da sve potencijalno opasne delove odložite na bezbedan način kako se deca ne bi povredila dok se igraju sa delovima.

OPASNOST OD STRUJE

- Ovaj uređaj mogu koristiti osobe sa smanjenom fizičkom, senzornom ili mentalnom sposobnošću, kao i osobe sa manjkom znanja i iskustva, samo ako su pod nadzorom odgovorne osobe ili ako su primili i usvojili uputstva koja se tiču bezbedne upotrebe uređaja, kao i ako razumeju sve opasnosti do kojih može doći tokom upotrebe samog uređaja.
- Pre nego što kabl ubacite u struju, proverite voltažu naznačenu na etiketi, ispod uređaja, a neophodno je da ona odgovara voltaži u Vašem domu.
- Upotreba produžnih kablova nije odobrena od strane proizvođača jer to može dovesti do štete po imovinu, kao i do ličnih povreda.
- Pre nego što rezervoar napunite vodom, izvadite kabl iz struje.
- Ako je kabl oštećen, on mora biti zamenjen od strane proizvođača ili od strane ovlašćenog servis centra, kao i od strane slično kvalifikovane osobe, kako bi se izbegli mogući rizici.
- Žive delove nikada ne stavljajte u vodu: može doći do kratkog spoja!
- Kabl izvadite iz struje pre čišćenja ili održavanja.
- Uređaj ne poranjajte u vodu ili druge tečnosti.
- Uvek isključite uređaj i izvadite kabl iz struje pre nego što napunite rezervoar vodom.

OPASNOST OD ŠTETE NASTALE DRUGIM UZROCIMA

- Uređaj ne podižite tako što biste držali sam rezervoar sa vodom ili tacnu ispod njega; uređaj podignite držeći samo telo uređaja.
- Izaberite propisno osvetljenu i čistu prostoriju, sa lako dostupnim ulazom u struju.
- Izbegavajte sipanje previše vode u rezervoar.
- Uređaj nikada ne ostavljajte bez nadzora kada je uključen u struju.
- Uređaj se mora postaviti na stabilnu površinu, i na takvoj površini se mora i koristiti.
- Uređaj se ne sme koristiti ako je pao ili ako postoje vidljivi znaci oštećenja ili ako curi voda. Uređaj ne koristite ako su kabl ili utikač oštećeni ili ako je sam uređaj pokvaren. Kako biste sprečili bilo kakav nesrećan slučaj, popravke, uključujući i zamenu kabla, morate kontaktirati ovlašćeni servis centar, ili kvalifikovano osoblje.



OPASNOST OD OPEKOTINA

- Mlaz pare ili vruće vode nikada ne usmeravajte ka delovima uređaja; uvek vodite računa kada koristite odvod za paru/ vruću vodu: opasnost od opekotina!
- Spoljni metalni delovi uređaja, kao i držač filtera se ne smeju dirati dok uređaj radi, jer to može dovesti do opekotina.
- Ako voda ne izlazi iz držača za filter, to može značiti da je filter zapušen. Prekinite spremanje kafe i sačekajte 10 sekundi. Skinite i izvadite držač filtera, jer zaostali pritisak može dovesti do prskanja. Potom filter očistite prateći korake koji su opisani u poglavlju koje se odnosi na čišćenje uređaja.



UPOZORENJE – MATERIJALNA ŠTETA

- Uređaj postavite na stabilnu površinu gde se ne može prevrnuti.
 - U držač filtera nikada ne stavljajte druge delove sem onih koji su namenjeni za to. Ovo može dovesti do ozbiljne štete.
 - Koristite samo delove koji su E.S.E. standardni brend.
 - Uređaj ne koristite bez vode, jer u ovom slučaju pumpa može pregoreti.
 - Rezervoar nikada ne puniti vodom koja je vruća ili vodom koja ključa.
 - Uređaj ne postavljajte na jako vruće površine, kao ni blizu otvorenog plamena, kako biste sprečili oštećenje uređaja.
 - Kabl ne sme da dohvata vruće delove uređaja.
 - Ne koristite gaziranu vodu.
 - U uređaj nikada ne stavljajte supstance koje nisu filter kafa. Ovo može dovesti do ozbiljne štete.
 - Uređaj ne ostavljajte na sobnoj temperaturi koja je ispod 0 stepeni, jer se ostaci vode mogu zamrznuti i prouzrokovati štetu.
 - Uređaj ne koristite napolju.
 - Uređaj ne izlažite atmosferskim uticajima (kiša, sunce...).
 - Nakon što ste kabl izvadili iz struje i nakon što su se vrući delovi ohladili, uređaj možete prebrisati neabrazivnom krpom, na koju ste stavili par kapi blagog, neabrazivnog deterdženta (nikada ne stavljajte rastvore koji mogu oštetiti plastiku).
-  - Kako biste uređaj odložili u skladu sa Evropskom direktivom 2012/19/EC, molimo da pročitate brošuru koja dolazi uz ovaj proizvod.

- **SAČUVAJTE OVO UPUTSTVO ZA BUDUĆU UPOTREBU.**

OPIS UREĐAJA

A Držač filtera

B Deo za odvod tečnosti

C Perforirani silikonski disk
(Thermocream®)

D Filter za jednu šolju

E Filter za dve šolje

F Kabl + utikač

G Rezervoar za vodu koji se skida

H Nastavak za Maxi kapučino i drška za dovod pare i vode

I Rešetka za šoljice koja se može skinuti

J On/Off dugme

K Posuda u koju kaplje višak tečnosti

L Merica za kafu

M Dugme za podešavanje kafe

N Svetlo koje pokazuje temperaturu bojlera

O Prekidač za paru

P Termometar koji pokazuje temperaturu u bojleru (celzijus i farenhajt)

Q Prekidač za sipanje kafe

R On svetlo

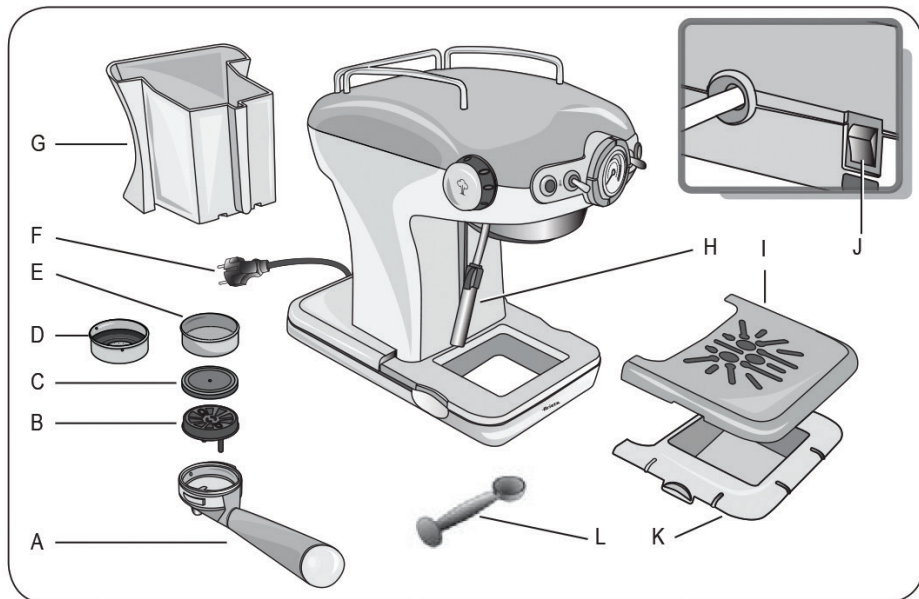

Slika 1

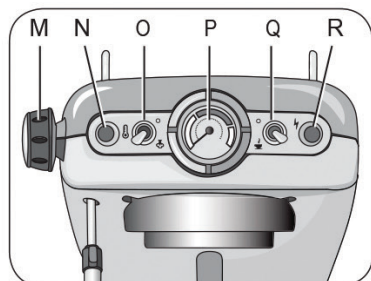

Slika 2

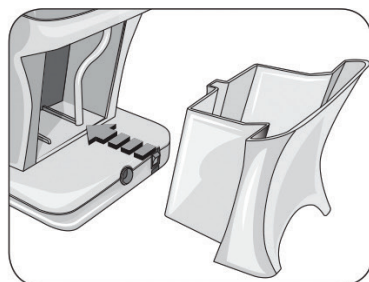

Slika 3



Slika 4

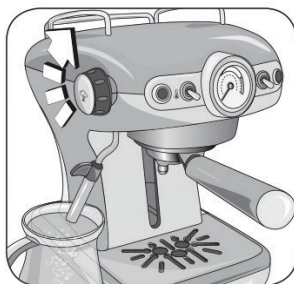

Slika 5

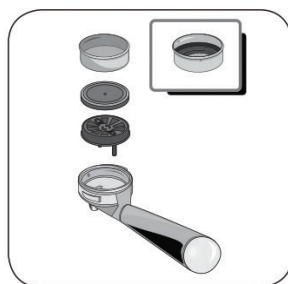

Slika 6



Slika 7

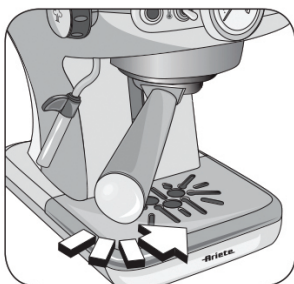

Slika 8



Slika 9



Slika 10

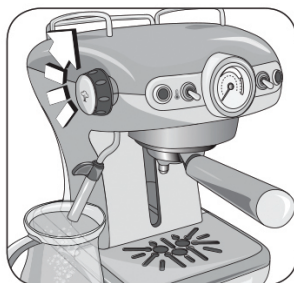

Slika 11

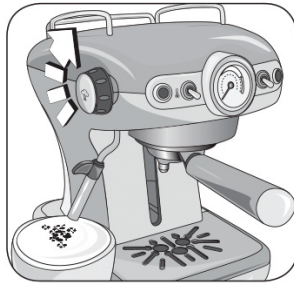

Slika 12

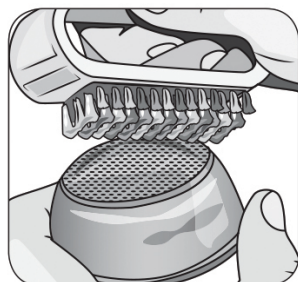

Slika 13

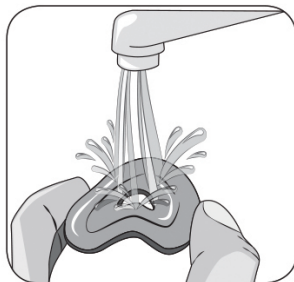

Slika 14



Slika 15

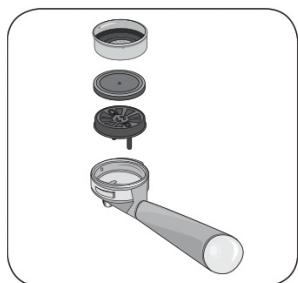

Slika 16



Slika 17

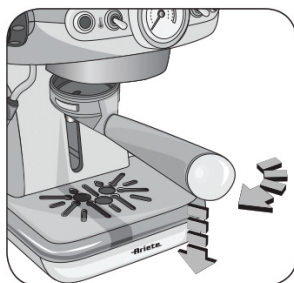

Slika 18

Identifikacioni podaci

Na etiketi koja se nalazi sa donje strane uređaja, nalaze se sledeći podaci:

- proizvođač i CE oznaka
 - model (Mod.)
 - serijski broj (SN)
 - voltaža (V) i frekvencija (Hz)
 - potrošnja električne energije (W)
 - broj korisničkog servisa koji je besplatan
- Kada zovete korisnički servis, naglasite model i serijski broj.

PRELIMINARNE FAZE UPOTREBE

Startovanje uređaja

Proverite da voltaža u Vašem domu odgovara voltaži koja je navedena na etiketi uređaja. Potom uređaj postavite na ravnu površinu. Operite rezervoar kada uređaj koristite po prvi put i napunite ga hladnom vodom sa česme (MAX 1litar) i polako ga vratite na svoje mesto (Slika 3). Cev za povlačenje tečnosti mora biti u rezervoaru.

Prvo korišćenje

Nakon što ste rezervoar napunili vodom, ubacite kabl za napajanje u struju, vodeći računa o tome da utičnica ima uzemljenje. Uključite uređaj pomoću dugmeta (J) (Slika 1). Svetlo (R) će se upaliti, ukazujući na to da uređaj radi.

Kada uređaj koristite po prvi put, ili nakon dugog perioda tokom kojeg uređaj niste upotrebljavali, preporučujemo da ostavite najmanje jednu šolju vode da prođe kroz hidraulično kolo bojlera.

Rezevoar, napunjen makar do pola, postavite na svoje mesto, ispod grlića za kafu i ispod Maxi kapučino uređaja (Slika 5). Prekidač (Q) postavite u poziciju za kafu (☞). Sačekajte da voda izađe iz odvoda držača za filter. Okrenite dugme za paru (M) i pustite da voda izađe iz Maxi kapučino uređaja.

Prekinite sa dovodom vode, tako što ćete okrenuti prekidač (Q) u gornju poziciju. Prekinite dovod pare pomoću dugmeta. Sačekajte da se svetlo (N) upali. Uređaj je sada spreman za spremanje kafe.

KAKO NAPRAVITI KAFU

Sa kafom u prahu

Ubacite deo za odvod tečnosti (B), silikonski disk (C) i filter za jednu (D) ili dve kafe (E) u držač za filter (A) (Slika 6). Perforirani silikonski disk se u deo za odvod tečnosti može ubaciti u samo jednom smeru. Podmerite kafu u filteru i blago je pritisnite delom koji služi baš za to: za dve kafe, napunite dve merne jedinice, dok je za jednu kafu dovoljna jedna merna jedinica. Držač filtera postavite na svoje mesto. Učvrstite držač tako što ćete ga okrenuti s leva na desno, vodeći računa o tome da je držač upao na svoje mesto (Slika 8).

Ako je previše mlevene kafe stavljeno u filter, okretanje držača za filter će ići malo teže, pa može doći do curenja iz držača za filter dok se kafa priprema.

Prsten filtera se može zagrejati prethodno, na nekoliko minuta, kako biste sebi obezbedili lepu i toplu šoljicu kafe. Ovo neće biti neophodno za sledeće vrste kafe.

Sačekajte da se svetlo (N) uključi. Prekidač (Q) podesite na pripremu kafe (☞): kafa će poteći iz odvoda na držaču za filter. Prekinite sa sipanjem kafe, okrećući prekidač (Q) u gornju poziciju. Minimalna doza kafe je 50 ml.

Upozorenje

Kao i kod profesionalnih aparata za kafu, ne sklanjajte držač filtera kada je prekidač za spemanje kafe u ON poziciji (u poziciju za pripremu kafe ☞).

Upozorenje

Nakon pripreme kafe, sačekajte oko 10 sekundi pre nego što skinete držač za filter. Kako biste ga skinuli, okrenite ga polako s desna na levo, kako biste sprečili prskanje kafe ili vruće vode.

Kada se uređaj zagreva, on može izbaciti manje mlazeve pare iz držača za filter; ovo je normalna pojava.

Indikator svetlo (N) će se isključivati i uključivati periodično, ukazujući na to šta bojler radi dok održava najpogodniju temperaturu vode (oko 100 stepeni Celzijusa/ 210 stepeni Farenhajta za pravljenje kafe i oko 150 stepeni Celzijusa/ 300 stepeni Farenhajta za ispuštanje pare).

Kada uređaj za kafu koristite po prvi put, kao i nakon toga, najbolje je da kafu pripremate kada je svetlo (N) uključeno.

Kako napraviti kafu koristeći kapsule

Kako biste napravili kafu koristeći kapsule, neophodno je da ubaite jednu kapsulu / 1 šolju (D), obezbeđenu, prateći sledeće korake:

1. Postavite kapsulu u prsten filtera (Slika 17).
2. Gurnite kapsulu prstima ka unutra.
Kapsula mora biti centrirana i ubačena unutar filtera.
3. Sada možete postaviti kapsulu na svoje mesto. Učvrstite držač filtera, vodeći računa o tome da je upao na svoje mesto (Slika 8).
4. Kapsula može ostati zaglavljena u gornjem delu uređaja nakon što ste pripremili kafu, čak i nakon što ste skinuli držač filtera. Kako biste izvadili kapsulu, protresite držač filtera (Slika 18) i kapsula će ispasti. Kako biste uvek imali dobru kafu, kupite kapsule koje imaju E.S.E oznaku.

Ako kapsula nije dobro ubačena ili ako držač ne stoji čvrsto na svom mestu, iz držača za filter može izaći malo vode.

AUTO OFF FUNKCIJA

Ako je uređaj uključen, ali se ne upotrebljava, auto – off funkcija će se uključiti nakon 30 minuta. Ova funkcija omogućava uređaju da pređe u standby režim. Svetlosni indikator (R) je isključen. Kako biste ponovo pokrenuli uređaj, pritisnite opet power dugme (J).

Punjenje rezervoara za vodu tokom upotrebe

U ovakvom slučaju, nije neophodno sprovesti bilo kakav specijalan postupak kada se rezervoar isprazni, jer je uređaj opremljen opremom koja to registruje. Samo izvadite kabl iz struje, izvadite rezervoar i opet ga napunite svežom i hladnom vodom.

KAKO NAPRAVITI KAPUČINO

Kako biste pripremili kapučino, toplu čokoladu ili kako biste podgrejali neki drugi napitak, prekidač (O) okrenite na poziciju za paru (☁) i sačekajte da se indikator (N) uključi, što ukazuje na to da je bojler dostigao pravu temperaturu kako bi izbacio paru (oko 150 stepeni Celzijusa/ 300 stepeni Farenhajta).

Kada zagrevate uređaj, on može ispustiti manje mlazeve pare, koji izlaze iz držača za filter; ovo je savršeno normalna pojava.

Ispod Maxi kapučino uređaja (H) postavite čašu. Prekidač za paru (M) okrenite: prvo će izaći malo vode, a nakon toga i jak mlaz pare.

Zatvorite prekidač (M) za izbacivanje pare kako biste zatvorili mlaz pare i ispod Maxi kapučino uređaja stavite kapsulu sa mlekom (Slika 12). Štapić ubacite skroz u kapsulu sa mlekom i opet okrenite prekidač za paru (M) dok ne dobijete željeni rezultat. Tokom ovih procesa, primetićete da se svetlosni indikator (N) periodično uključuje i isključuje, ukazujući na operaciju koju trenutno obavlja

termostat i na to da termostat održava odgovarajuću temperaturu u bojleru koja pomaže u izbacivanju pare.

Poželjno je da počnete sa izbacivanjem pare samo kada je lampica upaljena. Nakon svake upotrebe, pustite malo pare da izađe na nekoliko sekundi kako bi se cev pročistila od ostataka mleka. Zatvorite prekidač (M). Nakon što ste pripremili kapučino, prekidač (O) vratite u gornju poziciju kako biste prekinuli izbacivanje pare.

DALJE SPREMANJE KAFE

Kako biste nastavili sa pripremom kafe, nakon što ste spremali kapučino, neophodno je da se bojler vrati na temperaturu za spremanje kafe i sve to prateći ove korake: prekidač (O) vratite na gornju poziciju kako bi se bojler ohladio, pa potom sačekajte da se svetlo (N) ugasi i da se potom opet upali. Kako bi se uređaj brže ohladio, pratite ove korake: ispod Maxi kapučino uređaja (H) postavite čašu. Prekidač (Q) okrenite u poziciju (☕); dugme za paru (M) okrenite: ovaj postupak će dovesti do toga da poteče voda, sve dok se signalno svetlo (N) ne isključi. Sada zatvorite prekidač (M), koji služi za izbacivanje pare i prekidač (Q) vratite u gornju poziciju. Sačekajte da se svetlo (N) upali. Uređaj za pravljenje regularne kafe je sada ponovo spreman.

KAKO PRIPREMATI OBIČNE I BILJNE ČAJEVE

Nakon koraka opisanih u poglavlju Preliminarne faze pre upotrebe, ispod Maxi kapučino uređaja (H) postavite šolju. Prekidač (Q) postavite u poziciju (☕). Dugme za paru (M) okrenite; na ovaj način će vruća voda izaći iz Maxi kapučino uređaja. Maksimalna količina tečnosti za dve šoljice je 200 ml.

SAVETI ZA DOBAR ITALIJANSKI ESPRESO

Mlevena kafa u držaču za filter mora biti blago presovana. Jača ili slabija kafa zavisi od kvaliteta mlevene kafe, od količine mlevene kafe koja se upotrebljava za jednu šoljicu, kao i od presovanja kafe. Potrebno je nekoliko sekundi da kafa stigne do šoljice. Ako vreme pripreme duže traje, to znači da je kafa sitnije mlevena ili da je kafa u filteru previše jako presovana.

ČIŠĆENJE UREĐAJA



Upozorenje

Svi procesi čišćenja opisani u sledećem poglavlju se moraju sprovesti kada je uređaj isključen i kada je kabl izvađen iz struje.



Upozorenje

Redovno održavanje i čišćenje održava uređaj efikasnim na duži vremenski period. Delove uređaja nikada ne perite u mašini za sudove. Ne koristite direktan mlaz vode.



Upozorenje

Bilo kakav vid intervencije mora biti sproveden tek nakon što se uređaj ohladio.

Čišćenje filtera za kafu

Proverite da li su otvori zapušeni i ako to jeste slučaj, očistite ih nekom manjom četkom (Slika 13). Pustite da ključajuća voda prođe kroz držač za filter dok je filter ubačen, bez ikakvog praha koji bi rastvorio ili uklonio nečistoće ili ostatke od kafe.



Upozorenje

Skinite i polako izvadite držač filtera, jer zaostali pritisak može dovesti do prskanja.

Savetujemo da temeljno čistite filter na svaka tri meseca, pomoću ARIETE tableta za čišćenje uređaja za kafu, koje možete naći u radnjama ovog proizvođača, kao i u ovlašćenim korisničkim servisima, prateći uputstva koja se nalaze unutar pakovanja. Kao alternativu, možete koristiti običan deterdžent za sudove u kapsuli (bez dodataka hemijskih aditiva), prateći sledeće korake:

- Kapsulu postavite u filter (bez kafe) dok je uređaj još jako vruć (najmanje pet minuta nakon zagrevanja).
- Držač filtera postavite opet na svoje mesto, a ispod držača za filter stavite posudu.
- Prekidač (Q) postavite u poziciju (☕) kako bi voda počela da izlazi i tako je ostavite nekih 15 – 20 sekundi.
- Prekinite sa izbacivanjem vode i pustite tabletu da deluje makar 15 minuta. Držač za filter za to vreme treba da ostane na svom mestu.
- Ponovite proces ispuštanja vode opet, puštajući pumpu da izbacuje vodu još nekih 15- 20 sekundi i nakon toga ostavite uređaj da 'odmori' nekih 15 – 20 sekundi sve dok ne iskoristite dva rezervoara vode.
- Iz uređaja izvadite držač filtera, izvadite filter i sve dobro isperite pod tekućom vodom.
- Isključite uređaj, izvadite kabl iz struje i ležište za držač filtera prebrišite sunderom kako biste uklonili ostatke od prskanja tečnosti.
- Restartujte uređaj, držač filtera vratite na mesto, puštajući da kroz uređaj prođu još najmanje dve šoljice vode, kako biste dobro isprali uređaj

Ako svakodnevno koristite uređaj, neophodno je da proces čišćenja sprovedite na svaka tri meseca.

Čišćenje silikonskog diska

Silikonski disk (C) operite pod tekućom vodom, blago ga savijajući sa strane, kako bi ostaci kafe ispali iz centralnog otvora i kako biste sprečili moguća začepjenja (Slika 14).

Čišćenje ležišta za držač filtera

Tokom upotrebe, moguće je da se u ležištu držača za filter nakupi talog od kafe koji možete ukloniti čačalicom ili sunderom (Slika 15) ili vodom koju ćete pustiti da protiče bez vraćanja držača na svoje mesto.

Čišćenje Maxi kapučino uređaja



Upozorenje

Ovaj proces sprovedite kada je hromirana cev u potpunosti ohlađena kako biste izbegli nastanak opekotina.

Odšrafite uređaj (H) s manje cevi i operite ga pod tekućom vodom. Malu cev možete očistiti upotrebljavajući neabrazivnu krpu. Ušrafite kapučino uređaj nazad, sve do kraja. Ako je to neophodno, očistite i mali otvor na kojem izlazi para koristeći neki šiljati predmet. Nakon svake upotrebe, izbacite malo pare na nekoliko sekundi kako biste očistili sve delove od ostataka kafe.

Čišćenje rezervoara

Savetujemo da periodično očistite unutrašnjost rezervoara koristeći sunder ili vlažnu krpu.

Čišćenje rešetke i posude u koju kaplje tečnost

Vodite računa o tome da s vremena na vreme ispraznite posudu u koju kaplje tečnost (K).

Skinite reštku (I) i operite je pod tekućom vodom, sklonite posudu (K) sa uređaja, ispraznite je i operite je pod tekućom vodom.

Čišćenje tela uređaja



Upozorenje

Fiksne delove uređaja prebrišite vlažnom krpom kako biste izbegli potencijalna oštećenja.

SKIDANJE KAMENCA

Dobro održavanje i redovno čišćenje čuvaju uređaj i održavaju ga efikasnim na duži vremenski period, smanjujući rizik od nastanka kamenca. Ako uprkos tome, nakon nekog vremena, operativnost uređaja postane ugrožena zbog upotrebe tvrde vode, neophodno je izvršiti skidanje kamenca kako ne bi došlo do kvara na uređaju. U ove svrhe, koristite isključivo citrusne kiseline koje se nalaze u proizvodima NOCAL, Ariete. Ovaj proizvod lako možete pronaći u Ariete tehničkom centru. Ariete ne snosi odgovornost za štetu na unutrašnjim delovima uređaja za kafu, do koje je došlo zbog upotrebe hemijskih aditiva. Ako je skidanje kamenca neophodno, pratite

instrukcije u upustvu koje se tiče skidanja kamenca.

STAVLJANJE UREĐAJA VAN UPOTREBE

Neophodno je da uređaj stavite van upotrebe, izvadite kabl iz struje, ispraznite rezervoar za vodu, kao i posudu u koju kaplje tečnost (pogledajte poglavlje koje se tiče samo čišćenja uređaja).

U slučaju da delove uređaja odlažete, neophodno je da odvojite različite materijale koji se nalaze u samoj konstrukciji uređaja, kao i da ih odložite u skladu sa važećim zakonima u Vašoj zemlji.

REŠAVANJE PROBLEMA



Upozorenje

Ako tokom upotrebe uređaja dođe do određenih problema, odmah ugasite uređaj i izvadite kabl iz struje.

Problem	Uzrok	Rešenje
UREĐAJ NE PRAVI VRUĆU VODU ZA ČAJEVE.	Vazduh je verovatno ušao u kolo i deaktivirao pumpu.	Uverite se da je rezervoar na svom mestu, kao i da voda nije ispod minimum oznake. Ponovite korake iz poglavlja Preliminarne faze za upotrebu.
	Otvor iz kojeg izlazi para, na štapiću, je zapušten	Otpušite ovaj otvor koristeći oštar predmet.
UREĐAJ NE ISPUŠTA PARU.	U uređaju je malo vode i pumpa ne pumpa.	Proverite nivo vode u rezervoaru. Ako je to neophodno, dopunite ga.
	Otvor iz kojeg izlazi para, na štapiću, je zapušten	Otpušite ovaj otvor koristeći oštar predmet.
KAFA PRELIVA SA IVICA FILTERA.	U držač filtera je verovatno stavljeno previše mlevene kafe, što onemogućuje da držač upadne na svoje mesto.	Skinite i izvadite držač filtera polako, jer zaostali pritisak može dovesti do prskanja. Ležište očistite sunderom (Slika 15). Ponovite ceo proces, ponovo sipajući kafu.
	Mlevena kafa je ostala u ležištu držača za filter.	Očistite ležište čačalicom ili sunderom (Slika 15).

Problem	Uzrok	Rešenje
IZLAZNI OTVORI FILLTERA SU ZAPUŠENI.	Izlazne rupice filtera koji sadrže kafu je zapušen.	Skinite i izvadite držač filtera polako, jer zaostali pritisak može dovesti do prskanja. Očistite otvore malom četkom ili čačkalicom. Za čišćenje koristite Ariete tablete za čišćenje.
	Pokvarena kapsula.	Zamenite kapsulu.
KAFA NE IZLAZI ILI IZLAZI JAKO SPORO.	Rupice na silikonskom disku su zapušene.	Pustite uređaj da radi bez držača za filter na svom mestu i neka voda poteče. Ako voda i dalje ne izlazi, koristite NOCAL rastvor za čišćenje, koji je već pomenut u uputstvu.
	Otvori na filteru su zapušeni.	Skinite i izvadite držač filtera polako, jer zaostali pritisak može dovesti do prskanja. Očistite otvore malom četkom ili čačkalicom. Za čišćenje koristite Ariete tablete za čišćenje.
	Kafa je previše sitno mlevena.	Koristite krupnije mlevenu kafu.
	Kafa je previše presovana.	Ispresujte kafu sa manje pritiska.
	Rezervoar nije na svom mestu.	Namestite rezervoar na svoje mesto.
	U uređaju je malo vode i pumpa ne vuče.	Proverite nivo vode. Ako je neophodno, dopunite rezervoar.
	Pokvarena kapsula.	Zamenite kapsulu.
	Polomljena kapsula.	Skinite držač filtera, očistite ležište sunderom i stavite novu kapsulu.
KAFA JE PREVIŠE VODENA I HLADNA.	Mešavina je previše krupna.	Kako biste dobili koncentrovaniju i vruću kafu, koristite sitno mlevenu kafu. Svakako, ovaj problem je lako rešiv zahvaljujući Thermocream sistemu koji omogućuje vruću kafu koja ima bogatu kremu, čak i ako koristite krupno mlevenu kafu.

Primerak deklaracije i potvrde o usaglašenosti može se preuzeti sa sajta www.refot.com
Dokument je podležan izmenama u slučaju tipografskih grešaka



Ekskluzivni uvoznik i distributer Refot B

Pčinjska 15a, 11 000 Beograd, tel: 011 6456 151, 3087 004
e-mail: info@refot.com

OVLAŠĆENI SERVIS: BG ELEKTRONIC DOO

Dragoslava Srejovića 1b, 11000 Beograd, Srbija
tel.: 011/208-6666; 066/8100-216
e-mail: servis@bgelektronik.com
www.bgelektronik.rs

Ovaj dokument je originalno proizveden i objavljen od strane proizvođača, brenda Ariete, i preuzet je sa njihove zvanične stranice. S obzirom na ovu činjenicu, Tehnoteka ističe da ne preuzima odgovornost za tačnost, celovitost ili pouzdanost informacija, podataka, mišljenja, saveta ili izjava sadržanih u ovom dokumentu.

Napominjemo da Tehnoteka nema ovlašćenje da izvrši bilo kakve izmene ili dopune na ovom dokumentu, stoga nismo odgovorni za eventualne greške, propuste ili netačnosti koje se mogu naći unutar njega. Tehnoteka ne odgovara za štetu nanесenu korisnicima pri upotrebi netačnih podataka. Ukoliko imate dodatna pitanja o proizvodu, ljubazno vas molimo da kontaktirate direktno proizvođača kako biste dobili sve detaljne informacije.

Za najnovije informacije o ceni, dostupnim akcijama i tehničkim karakteristikama proizvoda koji se pominje u ovom dokumentu, molimo posetite našu stranicu klikom na sledeći link:

<https://tehnoteka.rs/p/ariete-aparat-za-kafu-1389bl-akcija-cena/>