

## Dodatna dokumentacija

TESY bojler GCV 804724D C22 ECW

# TESY



Tehnoteka je online destinacija za upoređivanje cena i karakteristika bele tehnike, potrošačke elektronike i IT uređaja kod trgovinskih lanaca i internet prodavnica u Srbiji. Naša stranica vam omogućava da istražite najnovije informacije, detaljne karakteristike i konkurentne cene proizvoda.

Posetite nas i uživajte u ekskluzivnom iskustvu pametne kupovine klikom na link:

<https://tehnoteka.rs/p/tesy-bojler-gcv-804724d-c22-ecw-akcija-cena/>

# TESY

It's impressive



- BG** **БОЙЛЕР ЕЛЕКТРИЧЕСКИ** 12-14  
Инструкция за използване на вграден безжичен комуникационен модул (Wi-Fi)
- EN** **ELECTRIC WATER HEATER** 15-17  
Instructions for using the built-in wireless communication module (Wi-Fi)
- RU** **ЭЛЕКТРИЧЕСКИЙ ВОДОНАГРЕВАТЕЛЬ** 18-20  
Инструкция по использованию встроенного коммуникационного модуля беспроводной связи (Wi-Fi)
- ES** **TERMO DE AGUA ELÉCTRICO** 21-23  
Instrucciones de uso de un módulo de comunicación inalámbrico incorporado (Wi-Fi)
- PT** **CALENTADOR DE AQUA ELÉCTRICO** 24-26  
Manual do utilizador do módulo integrado de comunicação sem fios (Wi-Fi)
- DE** **ELEKTRISCHER WARMWASSER-SPEICHER** 27-29  
Bedienungsanleitung eines eingebauten drahtlosen Kommunikationsmoduls (Wi-Fi-Modul)
- IT** **SCALDABAGNI ELETTRICI** 30-32  
Istruzioni per l'uso del modulo di comunicazione wireless integrato (Wi-Fi)
- RO** **BOILER ELECTRIC** 33-35  
Instrucțiune de utilizare. De modul de comunicare wireless încorporat (Wi-Fi)
- PL** **POGRZEWACZE ELEKTRYCZNE** 36-38  
Instrukcja korzystania z bezprzewodowego modułu komunikacyjnego (Wi-Fi)
- CZ** **ELEKTRICKÝ OHŘÍVAČ VODY** 39-41  
Návod k použití integrovaného komunikačního modulu (Wi-Fi)
- RS** **ELEKTRIČNI BOJLER** 42-44  
Упутство за употребу уграђеног бежичног комуникационог модула (Wi-Fi)
- HR** **ELEKTRIČNE GRIJALICE VODE** 45-47  
Uputa za korištenje ugrađenog bežičnog komunikacijskog modula (Wi-Fi)
- UA** **ВОДОНАГРІВАЧ ПОБУТОВИЙ ЕЛЕКТРИЧНИЙ** 48-50  
Інструкція для використання вбудованого бездротового комунікаційного модуля (Wi-Fi)
- SI** **ELEKTRIČNI GRELNIK VODE** 51-53  
Navodila za uporabo vgrajenega brezžičnega komunikacijskega modula (Wi-Fi)
- SK** **ELEKTRICKÝ OHRIEVAČ VODY** 54-56  
Návod na použitie integrovaného bezdrôtového komunikačného modulu (Wi-Fi)
- LT** **ELEKTRINIS VANDENS ŠILDYTUVAS** 57-59  
Įdiegto bevielio modulio (Wi-Fi) naudojimo instrukcija
- LV** **ELEKTRISKAIS ŪDENS SILDĪTĀJS** 60-62  
Lietošanas instrukcija iebūvēto bezvadu komunikācijas moduli (Wi-Fi)
- EE** **ELEKTRILINE VEESOOJENDAJA** 63-65  
Juhised sisseehitatud traadita WiFi-kommunikatsiooni mooduli kasutamiseks
- GR** **ΗΛΕΚΤΡΙΚΟ ΘΕΡΜΟΣΙΦΩΝΟ** 66-68  
Οδηγίες χρήσης ενσωματωμένης ασύρματης μονάδας επικοινωνίας (Wi-Fi)
- FR** **CHAUFFE-EAU ÉLECTRIQUE** 69-71  
Notice d'utilisation de module de communication intégré (Wi-Fi)
- MK** **КОТЕЛ ЕЛЕКТРИЧНИ** 72-74  
Упатство за користење на вграден безжичен комуникациски модул (Wi-Fi)
- HU** **ELEKTROMOS MELEGVÍZTÁROLÓ** 75-77  
Útmutatások a beépített Wi-Fi kommunikációs modul használatához
- NL** **ELEKTRISCHE BOILER** 78-80  
Handleiding voor gebruik van geïntegreerde draadloze communicatiemodule (Wi-Fi)
- AL** **BOJLERIT ELEKTRIK** 81-83  
Instruksion për komandimin e bojlerit elektrik me anë të internetit



## A

### myTesy

#### 1



#### 2

**TESY**  
It's impressive

[EN] English Change language

- [EN] English
- [BG] Bulgarian
- [CZ] Czech
- [DE] German
- [DK] Danish
- [ES] Spanish
- [FR] French
- [GR] Greek

Your E-mail  
Your Password

Login

[Register a New Account](#)  
[Forgot your password?](#)

#### 3

**TESY**  
It's impressive

[EN] English Change language

Your E-mail  
Your Password

Login

[Register a New Account](#)  
[Forgot your password?](#)

#### 4

**TESY**  
It's impressive

Your E-mail  
Your Password  
Confirm Password  
Your Name  
Enter the code 9999

Register

#### 5

**TESY**  
It's impressive

E-mail is send to **your.email@gmail.com**

Check your email and follow instruction.

#### 6

### TESI Cloud



15:07

tesy Cloud

Install



# B

# Settings

1

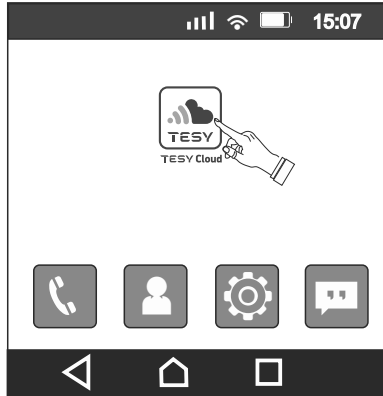

2



3

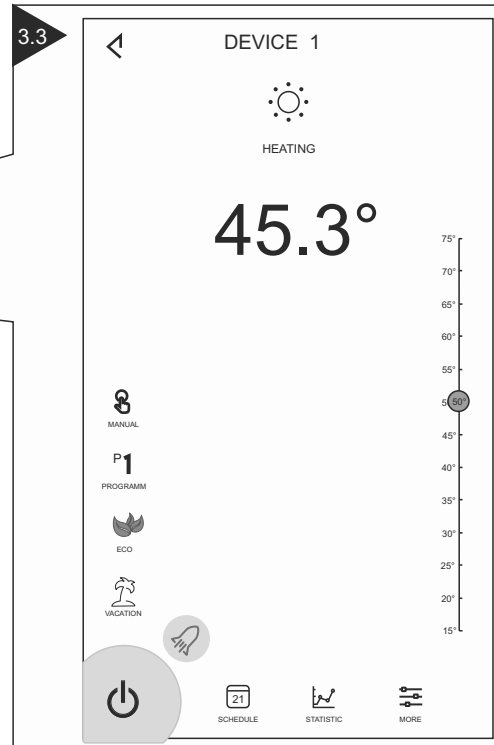
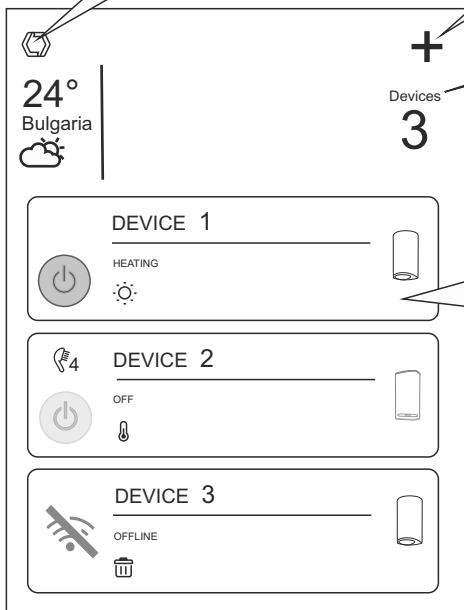
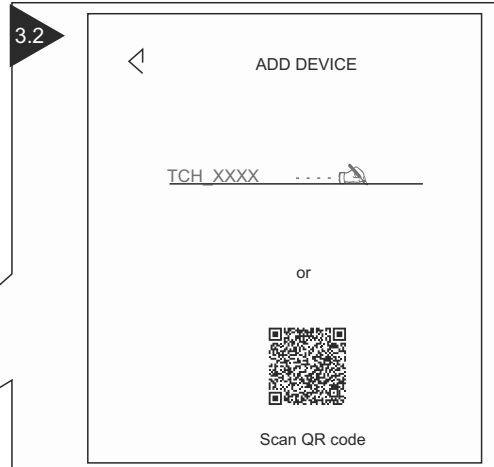
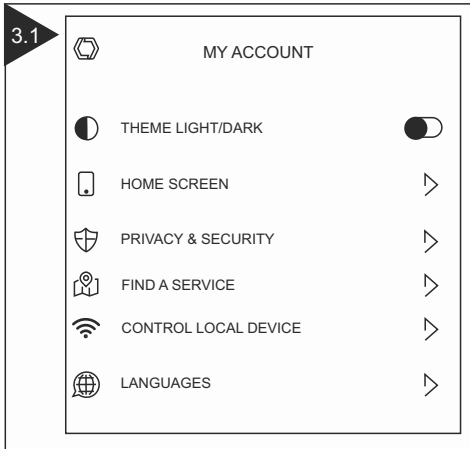

4

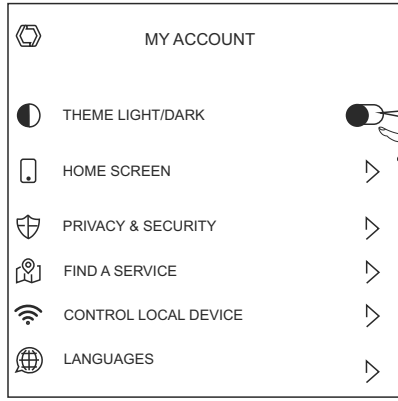

4.1

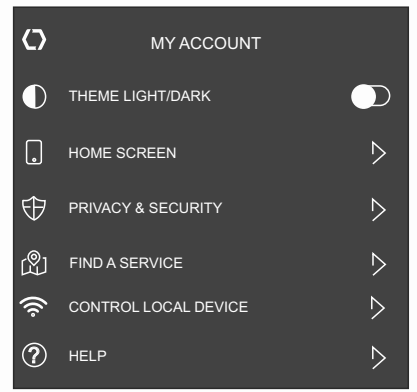

4

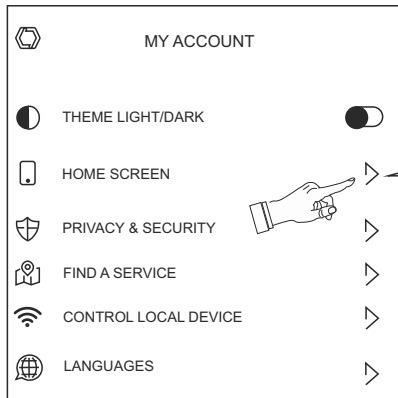

4.2

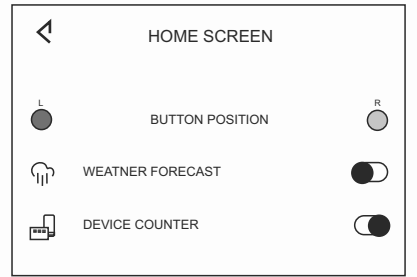

4

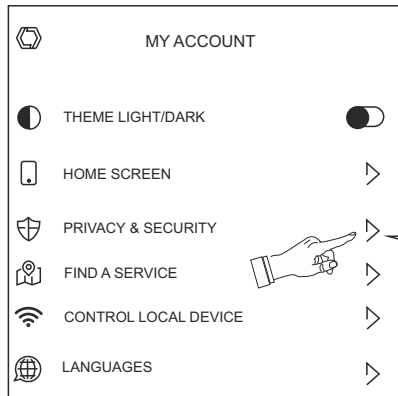

4.3

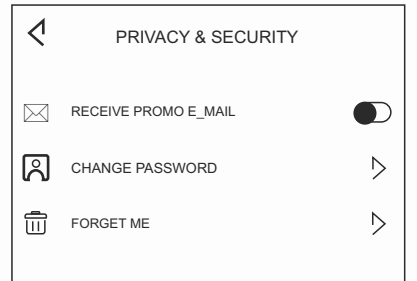

4

4.3

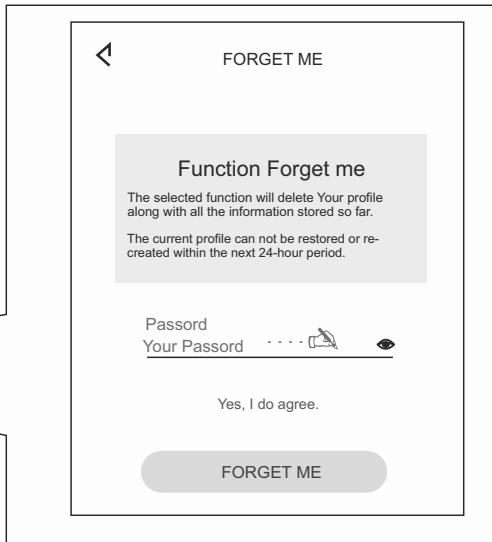
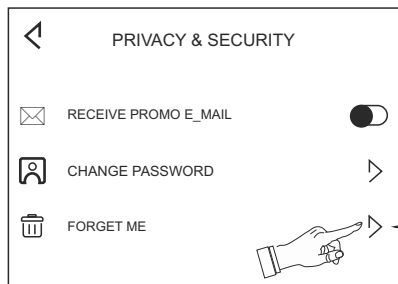

# Add Cloud Device via



5

24° Bulgaria

Devices **0**

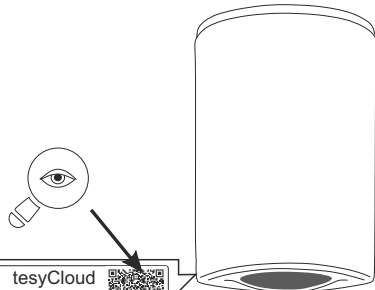

5.1

TESY DEVICES  
Choose your device



ModEco



BelliSlimo



Convector



AquaThermica

5.2

ADD DEVICE

TCH\_XXXX

or



Scan QR code

NEXT

5.3

ADD DEVICE

TCH\_XXXX

or



Scan QR code

NEXT

ADD DEVICE

Connecting to TCH\_XXXX



ADD DEVICE

Set up, configuring



5.4

SET WIFI

Select WiFi ...

WiFi Password

\*Not in the list, fill manually.

SET WIFI

Select WiFi ...

YOURNETWORK

NETWORKS 1

NETWORKS 2

SET WIFI

YOURNETWORK

WiFi Password

\*Not in the list, fill manually.

NEXT

5.5

SETUP DEVICE

Set up, saving configuration ...



SETUP DEVICE

TCH\_XXXX

Setup completed.

DONE

24° Bulgaria

Devices **1**

Device 1

HEATING



# Add Cloud Device via

 Default Settings:  
 WiFi AP: TCH XXXXXX  
 IP: http:// 10.0.0.1

5

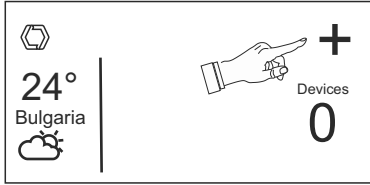

 Default Settings:  
 WiFi AP: TCH XXXXXX  
 IP: http:// 10.0.0.1

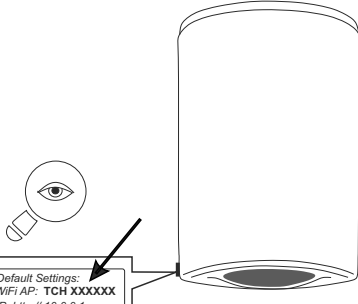

5.1

TESY DEVICES  
Choose your device



ModEco



BelliSlimo



Convector



AquaThermica

5.2

ADD DEVICE

TCHXXXXXX

or



Scan QR code

NEXT

5.3

ADD DEVICE

TCHXXXXXX

or



Scan QR code

NEXT

ADD DEVICE

Connecting to TCH\_XXXX



ADD DEVICE

Set up, configuring



5.4

SETUP DEVICE

Device 1

Settings

Device info

Copyright © TESY Ltd. All rights reserved. | Terms | Privacy

SETUP DEVICE

Device 1

Settings

Indoor control

Outdoor control

Time and date

www.mytesy.com

Device info

SETUP DEVICE

Device 1

Settings

Indoor control

Outdoor control

Internet connection status:

Available networks!  
Choose one!

YOURNETWORKS

NETWORKS1

Internet connection status:

YOURNETWORKS ✓

Successful connected to Internet!

WiFi Scan Refresh

YOURNETWORKS

Security WPA2 PSK

Password \*\*\*\*\*

CANCEL CONNECT

SETUP DEVICE

Device 1

Settings

Indoor control

Outdoor control

Time and date

www.mytesy.com

Device info

SETUP DEVICE

Device 1

www.mytesy.com

Account email:  
myemail@gmail.com

Short description:

Details:

Save

SETUP DEVICE

Device 1

Settings

Device info

Copyright © TESY Ltd. All rights reserved. | Terms | Privacy

24° Bulgaria

Devices 1

Device 1

HEATING



6

6.1

TESY DEVICES  
Choose your device

6.2

ADD DEVICE

TCH\_XXXX

or

Scan QR code

NEXT

6.3

ADD DEVICE

TCH\_XXXX

or

Scan QR code

NEXT

ADD DEVICE

Connecting to TCH\_XXXX

ADD DEVICE

Set up, configuring

6.4

SET WIFI

Select WiFi ...

WiFi Password

\*Not in the list, fill manually.

SET WIFI

Select WiFi ...

-ONLY LOCAL CONTROL-

YOURNETWORK

NETWORKS 1

SET WIFI

-ONLY LOCAL CONTROL-

WiFi Password

\*Not in the list, fill manually.

NEXT

6.5

SETUP DEVICE

TCH\_XXXX

Setup completed.

To control your device, you need to reconnect to device manually with the new password.

DONE

Wi-Fi

TCH\_XXXX

TCH\_XXXX Password

CONNECTING

LOCAL

OFF

VACATION

SCHEDULE

STATISTIC

MORE

Add Device



**24°**  
Bulgaria

Devices **3**

**DEVICE 1**  
HEATING  
45.3°

**2** Manual control  
**3** Weekly program  
**4** ECO mode  
**5** Vacation mode  
**6** BOOST mode  
**1** ON/OFF button  
**7** Weekly schedule  
**8** Manual control  
**9** More settings

**1**

DEVICE 1  
OFF  
25.3°

VACATION

SCHEDULE STATISTIC MORE

»»»

DEVICE 1  
25.3°  
ECO

MANUAL  
P1 PROGRAMM  
ECO  
VACATION

SCHEDULE STATISTIC MORE

**2**

DEVICE 1  
HEATING  
45.3°

MANUAL  
P1 PROGRAMM  
ECO  
VACATION

SCHEDULE STATISTIC MORE

»»»

DEVICE 1  
HEATING  
45.3°

MANUAL  
P1 PROGRAMM  
ECO  
VACATION

SCHEDULE STATISTIC MORE

75°  
70°  
65°  
60°  
55°  
50°  
45°  
40°  
35°  
30°  
25°  
20°  
15°

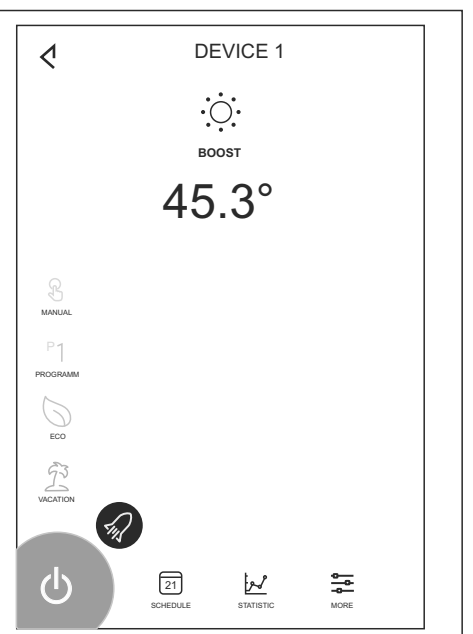
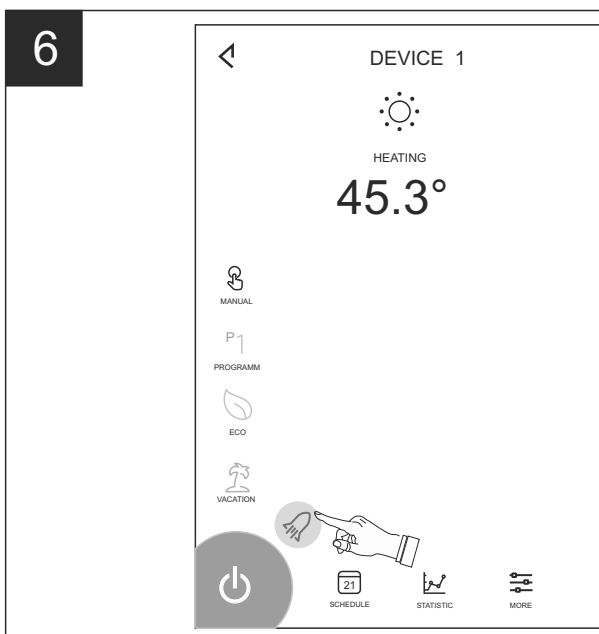
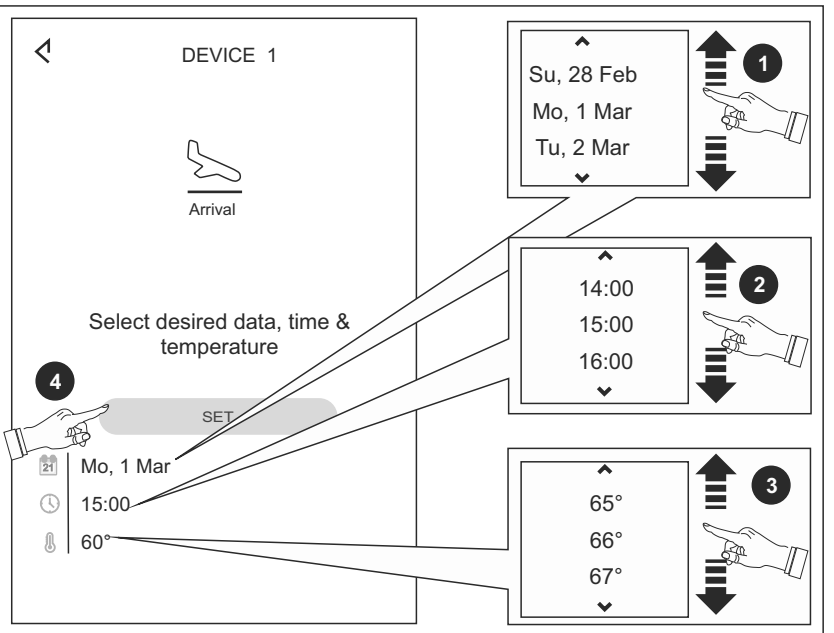
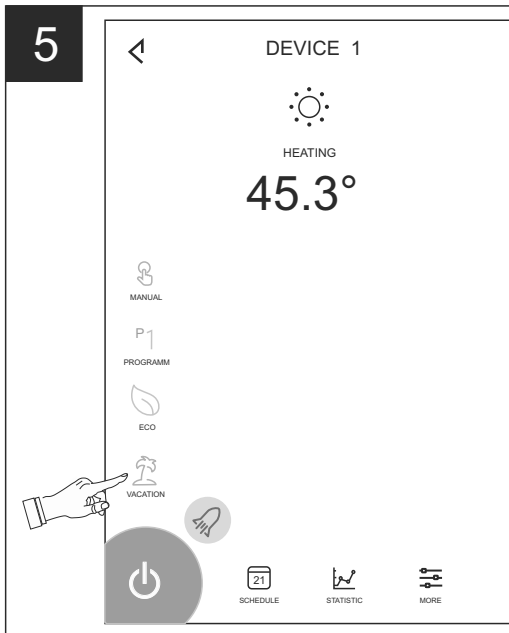
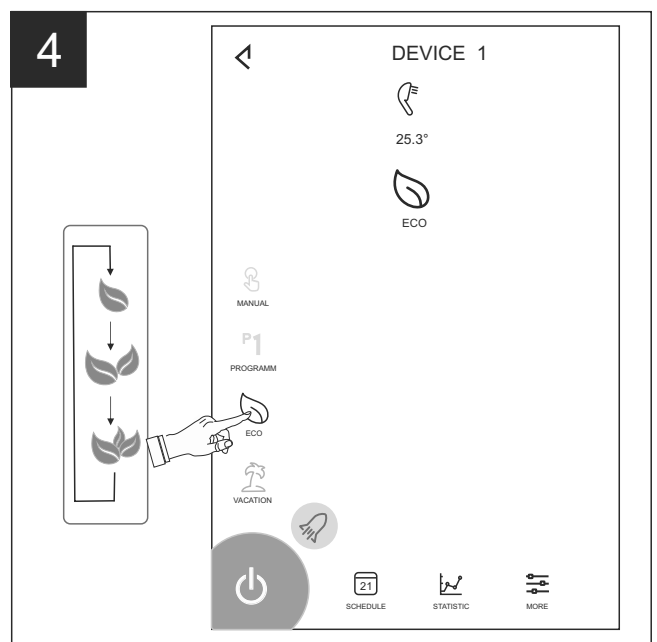
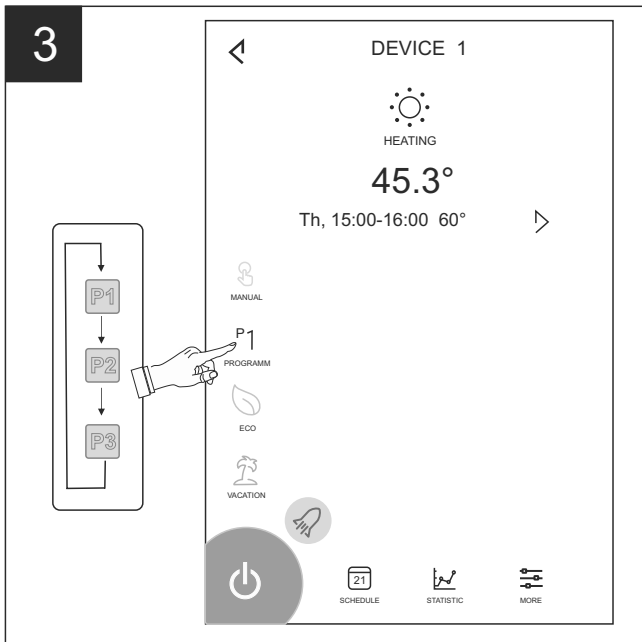

# Device control

7

7

8

# Additional settings

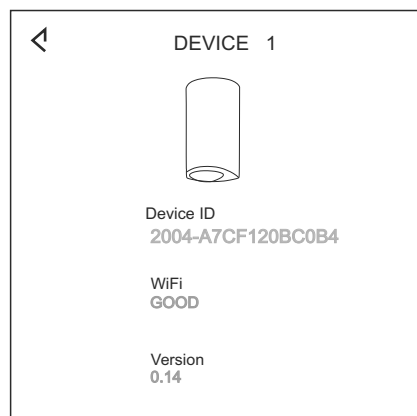
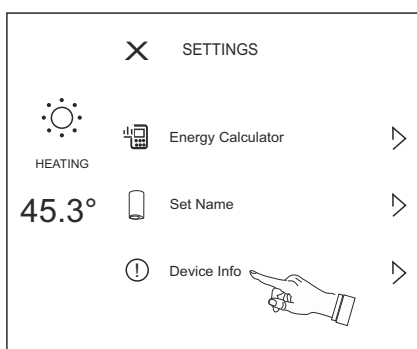
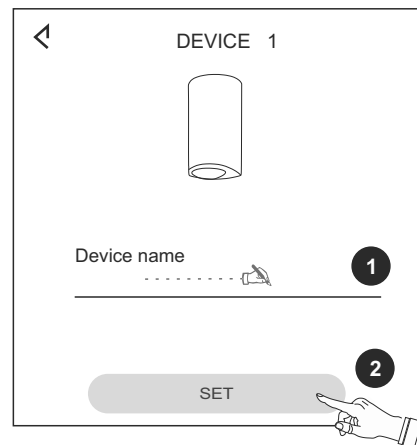
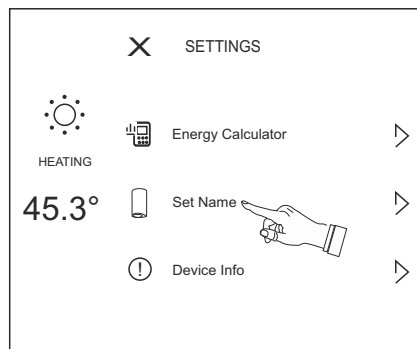
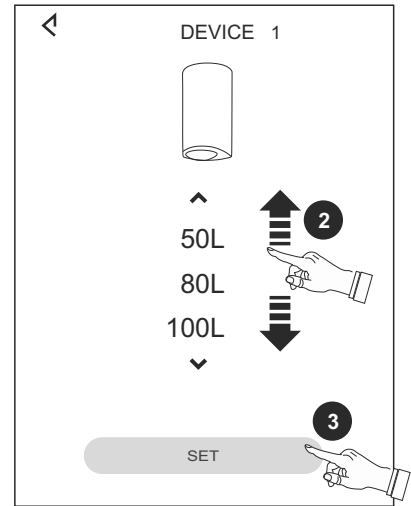
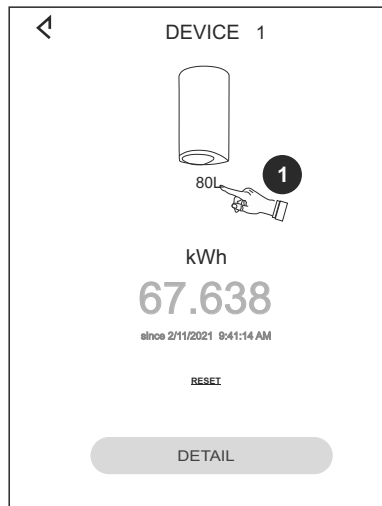
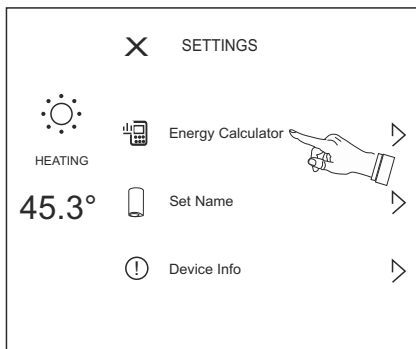
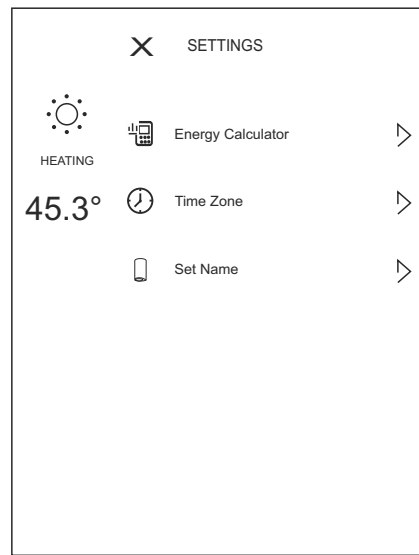
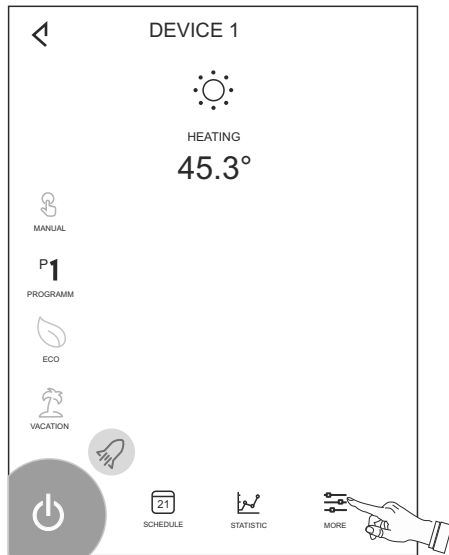

## ИНСТРУКЦИИ ЗА УПРАВЛЕНИЕ НА БОЙЛЕР ЕЛЕКТРИЧЕСКИ ПРЕЗ ИНТЕРНЕТ

Благодарим за доверието, което Вие като потребители сте ни гласували с покупката на произведения от нас електрически уред с вграден безжичен комуникационен модул. Единственото условие за да използвате вградения безжичен комуникационен модул в уредите ТЕСИ е да притежавате устройство с възможност за връзка с Wi-Fi мрежи, което да разполага с надежден Web браузър и връзка с интернет.

### СПЕЦИФИКАЦИЯ НА ВГРАДЕНИЯ БЕЗЖИЧЕН КОМУНИКАЦИОНЕН МОДУЛ (WI-FI)

Product	Wi-Fi module
Model Name	ESP32-WROOM-32
Frequency range	2.412 - 2.484 GHz
Rated RF output power	20 dBm
Number of channels	13
Separation between channels	22 MHz
Modulation type	OFDM
Antenna type	PCB/3.4bBi
Protocol	IEEE802.11 b/g/n20/n40

**!** Уредът е предназначен за експлоатация само в закрити и отопляеми помещения, в които температурата не пада под 4 °C и не е предназначен да работи в непрекъснато проточен режим.

### ЕС Декларация за съответствие



С настоящото ТЕСИ ООД декларира, че **Бойлер електрически** с вграден безжичен комуникационен модул - ESP32-WROOM-32 е в съответствие с Директива 2014/53/ЕС.

Цялостният текст на ЕС декларацията за съответствие може да се намери на интернет страницата на фирма ТЕСИ ООД, следния адрес: <https://tesy.com/products/electric-water-heaters/>.



### ПОСЛЕДОВАТЕЛНОСТ ОТ СЪПКИ ЗА СВЪРЗВАНЕ НА ВГРАДЕНИЯ WI-FI МОДУЛ В УРЕД ТЕСИ КЪМ ИНТЕРНЕТ /QUICK START A /

Необходимо е да си направите регистрация в [www.mytesy.com](http://www.mytesy.com). Ако вече имате такава отидете директно към **НАСТРОЙКА НА ВГРАДЕНИЯ WI-FI КОМУНИКАЦИОННО УСТРОЙСТВОТО**

Регистрация [www.mytesy.com](http://www.mytesy.com)

- Отворете адреса [www.mytesy.com](http://www.mytesy.com) в адрес бар-а на браузър.
- Може да смените езика от падащото меню под логото на ТЕСИ.
- Изберете **"Регистриране на нов потребител"**.
- Попълнете формата за регистрация с валиден e-mail адрес.
- На посочения от Вас e-mail ще получите потвърждение за регистрация и линк за активиране на АКАУНТА. Последвайте линка, за да потвърдите новосъздадения АКАУНТ.
- Забележка:** Ако не получавате e-mail във входящите съобщения, моля проверете папка "Spam" или "Junk".
- Налично е мобилно приложение за смарт телефон и таблет **"tesyCloud"** за операционни системи Android и iOS. Приложенията могат да се намерят в магазините Google Play и App Store (устройството, на което се инсталира приложението трябва да бъде с последната актуална версия на съответната операционна система или максимум до една предишна версия).

Инсталирайте съответното приложение за Вашето смарт устройство, като използвате:

Android	
iOS	

### I. НАСТРОЙКА НА ВГРАДЕНИЯ WI-FI КОМУНИКАЦИОННО УСТРОЙСТВОТО

/QUICK START B /

- Стартирайте приложението "tesyCloud".
- В полето "E-mail" и "Password" въведете e-mail адреса и паролата посочен и потвърден при регистрацията Ви в <https://www.mytesy.com>.
- Натиснете бутон «LOG IN» за вход в приложението. Отваря се основния екран на приложението. Чрез команди от него имате възможност да:
  - Персонализирането профила си;
  - Добавяте различни уреди с марка ТЕСИ;
  - Управлявате уредите от списъка с добавените устройства и да наблюдавате текущото им състояние;
 Индикация за състоянието на уреда:
  - уредът е достигнал зададената температура;
  - уредът загрева;
  - уредът е в режим „Ваканция“;
  - уредът е с активирана функция „BOOST“;
  - уредът няма връзка с ефирната мрежа и не може да бъде управляван дистанционно;
  - уредът е включен. С натискането на бутона, уредът ще бъде изключен;
  - уредът е изключен. С натискането на бутона, уредът ще бъде включен;
- Персонални настройки на приложението.  
За да конфигурирате профила си натиснете бутон от основния екран на приложението.  
На екрана ще видите параметрите, които може да промените по-всяко време, както и различна полезна информация:
  - Теми на приложението;
  - Изглед на началния екран;
  - Настройки за поверителност и сигурност;

С цел защита на Вашите лични данни е предвидена функция „Забрави ме“, която е достъпна в меню „Настройки за поверителност и сигурност“:

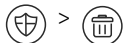

**Забележка:** Избраната функция ще изтрие вашия профил заедно с цялата информация, съхранявана до момента.

Текущият профил не може да бъде възстановен или пресъздаден в рамките на следващия 24-часов период.

- Информация за сервизната мрежа;

- Контрол на локалния уред;

- Избор на език на приложението;

За да се върнете към основния екран натиснете отново бутона .

## 5. Добавяне на мрежово устройство

За да добавите Вашето устройство през мобилното приложение, натиснете бутона «+».

5.1. Изберете вида на устройството, което искате да добавите:

- Натиснете бутон за да изключите управлението на уреда
- Включете Wi-Fi модулт.

**Забележка:** Индикация за включен модул се дава чрез светнат символ за Wi-Fi на контролния панел.

- Активирайте безжичната мрежа на Вашият уред.

**Забележка:** С цел предотвратяване на неправомерен достъп до безжичната мрежа на Вашият уред, тя е достъпна (видима) за период от 5 минути след първоначалното му включване към захранващата мрежа. Ако просрочите това време е необходимо да активирате безжичната мрежа на Вашият уред отново – вижте „Инструкция за употреба и съхранение“ – функция „Връщане на фабрични настройки“.

- Натиснете бутон «NEXT».

5.2. Въведете ръчно името на безжичната мрежа на устройството, или сканирайте QR кода.

**Забележка:** Името на безжичната мрежа е чувствително към малки и големи букви.

**Забележка:** QR кода и името на безжичната мрежа са обозначени на етикет, залепен до типовата табела на уреда.

5.3. Натиснете бутон «NEXT». Приложението автоматично се свързва с безжичната мрежа излъчвана от устройството.

5.4. Отваря се нов прозорец, в който:

- Изберете Вашата локална безжична Wi-Fi мрежа;
- Въведете паролата, с която сте я защитили.

**Забележка:** Ако в списъка с наличните мрежи не виждате Вашата Wi-Fi мрежа, трябва да я въведете ръчно.

- Натиснете бутон «NEXT».

5.5. Когато връзката се осъществи, на екрана се извежда съобщение за успешна връзка с Вашата локална безжична Wi-Fi мрежа и съответно към интернет. Натиснете бутона „DONE“. Отваря се основния екран на приложението. Вашето устройство ще бъде добавено в списъка с устройства

**Забележка:** Ако на екрана се изведе съобщение за неуспешна връзка, проверете коректно ли е въведена паролата на вашата локална мрежа или качеството и/или наличието на интернет услугата.

**Забележка:** За да смените името на добавеното устройство с желаното от Вас име, кликнете върху уреда в списъка с устройства и в отворения прозорец изберете бутон „MORE“ и след това меню „Set Name“.

## 6. Добавяне на локално устройство

За да добавите Вашето устройство през мобилното приложение, натиснете бутона «+».

6.1. Изберете вида на устройството, което искате да добавите

- Изключите управлението на уреда;
- Включете Wi-Fi модулт;

**Забележка:** Индикация за включен модул се дава чрез светнат символ за Wi-Fi на контролния панел.

- Активирайте безжичната мрежа на Вашият уред

**Забележка:** С цел предотвратяване на неправомерен достъп до безжичната мрежа на Вашият уред, тя е достъпна (видима) за период от 5 минути след първоначалното му включване към захранващата мрежа. Ако просрочите това време е необходимо да активирате безжичната мрежа на Вашият уред отново – вижте „Инструкция за употреба и съхранение“ – функция „Връщане на фабрични настройки“.

- Натиснете бутон «СЛЕДВАЩ».

6.2. Въведете ръчно името на безжичната мрежа на устройството, или сканирайте QR кода.

**Забележка:** Името на безжичната мрежа е чувствително към малки и големи букви.

**Забележка:** QR кода и името на безжичната мрежа са обозначени на етикет, залепен до типовата табела на уреда.

BG

6.3. Натиснете бутон «NEXT». Приложението автоматично се свързва с безжичната мрежа излъчвана от устройството.

6.4. Отваря се нов прозорец, в който:

- Изберете опцията „Само локален контрол“.
- Защитите ефирната мрежа на вашето устройство с парола.
- Натиснете бутон «NEXT».

6.5. На екрана се извежда съобщение за успешно завършени настройки.

**Забележка:** За да управлявате устройството си, трябва да се свържете ръчно с него. Използвайте паролата, която въведохте в точка 6.4.

- Натиснете бутон «DONE».
- Отворете функцията „Wi-Fi“ на Вашето мобилно устройство.
- Изберете безжичната мрежа излъчвана от устройството.
- Въведете паролата, която въведохте в точка 6.4.
- Изберете бутон „CONNECTING“.
- Рестартирайте приложението MyTesy. Вашето устройство ще бъде добавено в списъка с устройства на основния екран на приложението.

**Забележка:** За да смените името на добавеното устройство с желаното от Вас име, кликнете върху уреда в списъка с устройства и в отворения прозорец изберете бутон „MORE“ и след това меню „Set Name“.

## II. Управление на устройството

/QUICK START

От списъка с регистрираните устройства, изберете устройството, което желаете да управлявате.

Отваря се екран с контроли, които дават възможност да изберете работен режим, да наблюдавате текущото състояние на уреда, да направите детайлна справка за консумираната енергия.

1. За да управлявате Вашето устройство е необходимо то да бъде включено.

2. Режим "Ръчно управление" - натиснете бутон .

Посредством плъзгача в дясно, ръчно задавате степента, до която желаете да се загрее водата в бойлера. По време на загряване на екрана се появява надпис „ЗАГРЯВА“. Когато уредът е достигнал зададените стойности, на екрана се появява надпис „ГОТОВНОСТ“.

3. Режим "Седмичен Програматор" - , и

Закупения от Вас уред е с вградени 3 седмични програмни режима. Всяка от тези програми представлява седмичен график за работа на ел. бойлер, в който е зададена желаната степен на загряване на водата за всеки час от денонощието, за всички дни от седмицата. Програмите могат да бъдат променяни според вашите предпочитания и навици.

За да видите графика на работа за всяка програма и при необходимост да го промените натиснете бутон (ВИЖ Т.7).

4. Режим "Еко смарт".

В режим "Еко смарт" ел. бойлер изработва собствен алгоритъм на работа, за да гарантира спестяване на разходи за енергия, съответно да намали Вашата сметка за електричество, но да запази максимално комфорта при употреба.

Може да избирате между три режима: ECO, EC1 или EC2.

**ECO** - Електрическият бойлер TESY, който притежавате е с максимално висок енергиен клас. Класът на уреда е гарантиран само при работа на уреда в режим ECO, поради значителните икономии от енергия, които се генерират.

**EC1** - Изборът на режим EC1 е предназначен за потребители с променливи навици, за които трудно би могъл да бъде изработен точен седмичен график на работа. Вие можете да изберете работен режим ECO1, за по-високо ниво на комфорт, при който също ще се генерира икономия от енергия, макар и в по-малка степен

**EC2** - Ако работата на уреда в режим EC1 също не ви удовлетворява, моля изберете следващото ниво на комфорт - режим EC2. В режим EC2 икономията на енергия е по-малка, но ще разполагате с по-голямо гарантирано количество топла вода, дори и в случай, че сте променили времето, в което обикновено ползвате душ.

5. Режим "Ваканционен"

В случай, че планирате да отсъствате от дома си за повече от 1 ден, можете да активирате режим "Ваканция", за да "знае" ел. бойлер кога ще се върнете и да Ви осигури топла вода.

За да активирате режим "Ваканция" натиснете бутон .

Отваря се прозорец, в който трябва да въведете желаните дата, време и температура, чрез съответните контроли:

- изберете датата на Вашето завръщане;
- изберете часа, в който искате да е осигурена топла вода.
- изберете количеството топла вода, която искате да Ви бъде осигурена.

За да деактивирате режим Ваканция е достатъчно да изберете някой от другите работни режими.

#### 6. Функция BOOST.

При активиране на функция BOOST, бойлера ще загрее водата до максимално възможна температура без да променя алгоритъма на работа на съответния работен режим т.е. без да променя седмичната програма, "Еко смарт" логиката на управление или ръчно настроената температура. След достигането на максималната температура, уредът преминава към предходния режим на работа автоматично.

#### 7. Седмичен график

За да видите графика на работа за всяка от програмите P1, P2, P3 и при необходимост да го промените натиснете бутон .

7.1. Отваря се диаграма на седмичния график за работа на ел. бойлер за избраната програма. Изберете ден от диаграмата за да видите подробен график и да редактирате текущото задание.

7.2. Отваря се нов прозорец, който дава възможност за:

- Избор на една от трите работни програми – P1, P2 и P3;
- Избор на ден от седмицата;
- Скала с еквивалентно показание на количество топла вода. Плъзгайки плъзгача по скалата, може да изберете желаното показание;
- Стълбовидна диаграма визуализираща заданието за работа по часове.

#### Алгоритъм за създаване на графика за работа на ел. бойлер:

1. Изберете работна програма - P1, P2 и P3;
2. Изберете ден от седмицата;
3. Изберете количество топла вода посредством скалата в дясно.
4. Изберете бар-лентата за съответния час. Дължината на лентата се променя и в нея се изписва зададеното количество топла вода.

7.3. Посредством бутона  в горния десен ъгъл може да копирате текущите настройки и за други дни от седмицата. Отваря се нов в прозорец, в който маркирате всички дни, за които искате копирате направените вече настройки.

#### 8. Активност на уреда за последните 24 часа.

Посредством графика се извежда информация за работата на уреда за последните 24 часа.

- Състояние по часове (загрява, готов, изключен);
- Количество топла вода (в температурни градуси или брой души).

#### QUICK START

#### 9. Допълнителни настройки

9.1. Енергиен калкулатор – дава информация за разходът на енергия за определен период от време:

- Консумираната електроенергия от датата на последното нулиране;
- Стойността на брояча може да бъде изчистена чрез бутона "Нулирай".
- Детайлна информация за консумираната енергия за текущия ден, предходния ден, за годината.

 Забележка: За да функционира коректно калкулатора е необходимо да изберете обема на електрическия бойлер. При някои модели обема се определя автоматично от приложението, докато при други, обемът се избира от предложени списъка на екрана.

 Забележка: Обема на бойлера е обозначен на типова табела върху уреда.

 Забележка: Калкулаторът не е точен измервателен инструмент. Той е функция, която Ви дава информация за изразходваната енергия.

9.2. Име на устройството – посредством това меню имате възможност да зададете име на всяко устройство, което управлявате посредством приложението. В полето „Име на устройството“ въведете разпознаваемо име и го потвърдете с бутон „SET“.

**Екипът на ТЕСИ ООД си запазва възможността за промени и добавяне на нови функции в продуктите с вграден Wi-Fi модул, както и промяна на инструкцията в зависимост от новите версии на софтуера. За актуална инструкция, проверете на страницата на фирма ТЕСИ ООД или : <https://tesy.com/products/electric-water-heaters/>.**

## ОТСТРАНЯВАНЕ НА НЕИЗПРАВНОСТИ

Ако имате проблеми с бойлера, моля обърнете се към посочения в гаранционната карта оторизиран сервизен партньор на Tesy или към търговеца, от който сте закупили уреда.

Най-често срещани проблеми:	Решение:
Неуспешно свързване или намиране на Wi-Fi мрежата на уреда.	<p>Проверете дали символа на дисплея за безжична връзка е активен.</p> <p>Проверете дали уредът е включен в захранващата верига.</p> <p>Приближете се до уреда.</p>
Неуспешно свързване към домашната Wi-Fi мрежа (безжична връзка)	<p>Проверете дали модема е включен.</p> <p>Ако използвате преносим компютър, се уверете, че превключвателя за безжичната връзка отпред, отстрани или отзад на преносимия компютър е във включено положение.</p> <p>Уверете се, че изписвате правилно паролата на домашната си мрежа.</p> <p>Изчакайте около минута и проверете отново дали връзката е осъществена.</p>
Бойлера не се вижда в приложението.	<p>Проверете дали вашият рутер има връзка с интернет.</p> <p>Уредът трябва да е свързан към безжичния рутер (модем) във вашия дом (офис).</p> <p>Проверете дали сте въвели правилно е-мейла на вашия профил в основното меню в мрежата на уреда.</p>
Бойлера е свързан правилно, но не работи	Рестартирайте приложението.
Ако вградения безжичен модул в уреда не намира безжичния рутер (модем)	Използвайте допълнителен безжичен модул за усилване сигнала на безжичния рутер (модем)
Забравили сте си паролата на безжичното Wi-Fi устройство на бойлера.	Ако сте забравили своята парола, с която сте защитили мрежата си, ще трябва да използвате функцията "RESET" на уреда, за да го върнете към заводски настройки. Виж "Инструкция за употреба и съхранение" раздел "ВРЪЩАНЕ НА ФАБРИЧНИ НАСТРОЙКИ"
При опит за връщане към заводски настройки, уредът не се връща към заводски настройки.	Уредът трябва да е изключен от бутона за "stand by" (който трябва да свети бяло).
При отваряне на мобилното приложение Ви се визуализира основното меню в мрежата на бойлера	Ако при активиране на мобилното приложение се зарежда "основното меню" на ел. бойлер, а не специализирания екран за управление през интернет, е необходимо да спрете директната Wi-Fi връзка с уреда, реализирана през ефирната безжична мрежа излъчвана от него: "ТЧНxxxxxxx" и да се свържете към домашната си мрежа.

## INSTRUCTIONS FOR OPERATION OF ELECTRIC WATER HEATER VIA THE INTERNET

Thank you for your trust as a consumer which you have granted to us by purchasing the electrical appliance with a built-in wireless communication module. The only condition for using the inbuilt wireless communication module in TESIY appliances is to have a device which is able to connect to Wi-Fi networks, and has a reliable Web browser and internet connection.

### SPECIFICATION OF THE BUILT-IN WIRELESS COMMUNICATION MODULE (WI-FI)

Product	Wi-Fi module
Model Name	ESP32-WROOM-32
Frequency range	2.412 - 2.484 GHz
Rated RF output power	20 dBm
Number of channels	13
Separation between channels	22 MHz
Modulation type	OFDM
Antenna type	PCB/3.4bBi
Protocol	IEEE802.11 b/g/n20/n40

 The water heater is designed to operate only in closed and heated premises where the temperature is not lower than 4°C and it is not designed to operate in a continuous protracted regime.

## EU DECLARATION OF CONFORMITY

# CE

Hereby, TESIY Ltd. declares that the electrical appliance with a built-in wireless communication module - ESP32-WROOM-32 is in compliance with Directive 2014/53/EU.

The full text of the EU declaration of conformity is available at the following internet address: <https://tesy.com/products/electric-water-heaters/>.



### ORDER OF THE STEPS FOR CONNECTING THE INBUILT WI-FI MODULE IN A TESIY APPLIANCE TO THE INTERNET



/QUICK START  /

You need to register on [www.mytesy.com](http://www.mytesy.com). If you already have a registration, go directly to SETTINGS OF THE IN-BUILT WIRELESS COMMUNICATION MODULE



Registration on [www.mytesy.com](http://www.mytesy.com).

1. Open the web address [www.mytesy.com](http://www.mytesy.com) in the address bar of the web browser.
2. You can change language from drop down menu located under TESIY Brand.
3. Choose **"Register as a new user"**.
4. Fill in the registration form using a valid email address.
5. You will receive registration confirmation and a link for activation of your ACCOUNT. Follow the link to confirm the newly created ACCOUNT.

 *Note: If you do not receive an e-mail in your inbox, please check the Spam or Junk folder.*

6. There is an available application **tesyCloud** for a smartphone or a tablet for both Android  and iOS  operating system. The applications can be found in the stores Google Play and App Store (the device which the application will be installed on should be with the latest updated version of the respective operating system or at maximum up to one previous version).

Install the application that is suitable for your smart device:







Android	
iOS	

### I. SETTINGS OF THE IN-BUILT WI-FI COMMUNICATION DEVICE

/QUICK START  /

1. Open the "tesyCloud" app.
2. In the "E-mail" and "Password" fields enter the email address and password that you have specified and confirmed in your registration on <https://www.mytesy.com>.
3. Press the «LOG IN» button.  
The main screen of the app opens. Using commands from this screen, you can:
  - 3.1. Personalise your user profile;
  - 3.2. Add different TESIY appliances;
  - 3.3. Control the appliances in the list of Devices and monitor their current status;



Status indication of the appliance:

-  - the appliance has reached the set temperature;
-  - the appliance is heating-up;
-  - the appliance is in "Vacation" mode;
-  - „BOOST" function is activated;
-  - the appliance is offline and cannot be controlled remotely;
-  - the appliance is turned on. Press the button to turn the appliance off;
-  - the appliance is turned off. Press the button to turn the appliance on;

4. Custom app settings.

To configure your account press the  button on the main screen of the app.

On the screen you will see the parameters that can be changed at any time, as well as various useful information:

-  - Theme (light/dark);
-  - Home screen;
-  - Privacy & security;



In order to protect your personal data, the "Forget me" function is provided and is available in the "Privacy & security" menu:

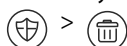

**Attention:** The selected function will delete Your profile along with all the information stored so far.

The current profile cannot be restored or re-created within the next 24-hour period.

- Find a service;

- CONTROL LOCAL DEVICE;

- Language;

To go back to the home screen press again the button.

## 5. Add a Cloud device

To add a device using the mobile app, press the «+» button.

5.1. Select the type of the device that you want to add:

- Press the button to turn off the device;
- Turn on the WIFI module.

**Note:** Whether the module is switched on is indicated by a steady Wi-Fi symbol on the control panel.

- Turn on the wireless network of your device;

**Note:** In order to prevent unauthorized access to the wireless network of your appliance, the network is available (visible) for a period of 5 minutes after the initial power-on or reset. If you exceed this time it is necessary to reactivate/restart the wireless network of your appliance – see „Instructions for use and storage“ – „Factory settings reset“ function.

- Press «NEXT»

5.2. Manually enter the wireless network name of the device, or scan the QR code.

**Note:** The wireless network name is case sensitive.

**Note:** The QR code and the wireless network name are marked on a label next to the rating plate of the appliance.

5.3. Press «NEXT». The app automatically connects to the wireless network of the device.

5.4. A new screen opens.

- Choose your local Wi-Fi network;
- Enter the password with which it is protected.

**Note:** If you don't see your Wi-Fi network in the list of available networks, you need to enter it manually.

5.5. When the connection is established, a message is displayed on the screen for a successful connection to your local Wi-Fi network and to the internet. Press „DONE“. The main screen of the app opens. Your device will be added to the list of devices on the main screen.

**Note:** If an unsuccessful connection message appears on the screen, check that the password for your local network is entered correctly and check the quality and / or availability of the internet service.

**Note:** To change the name of the device you just added to a name of your choice, click the device in the list of devices and in the screen that opens select the „MORE“ button and then the „Set Name“ menu.

## 6. Add a local device:

To add a device using the mobile app, press the «+» button.

6.1. Select the type of the device that you want to add: Изберете вида на устройството, което искате да добавите

- Press the button to turn off the device;
- Turn on the WIFI module.

**Note:** Whether the module is switched on is indicated by a steady Wi-Fi symbol on the control panel.

- Turn on the wireless network of your device;

**Note:** In order to prevent unauthorized access to the wireless network of your appliance, the network is available (visible) for a period of 5 minutes after the initial power-on or reset. If you exceed this time it is necessary to reactivate/restart the wireless network of your appliance – see „Instructions for use and storage“ – „Factory settings reset“ function.

- Press «NEXT»

6.2. Manually enter the wireless network name of the device, or scan the QR code.

**Note:** The wireless network name is case sensitive.

**Note:** The QR code and the wireless network name are marked on a label next to the rating plate of the appliance.

6.3. Press «NEXT». The app automatically connects to the wireless

network of the device.

6.4. A new screen opens.

- Select the option "ONLY LOCAL CONTROL".
- Set a password to protect the wireless network of your device.
- Press «NEXT».

6.5. A "Setup completed." Message is displayed on the screen. .

**Note:** To control your device, you need to reconnect to device manually with the new password. Use the password you entered in step 6.4.

- Press «DONE».
- Open the "Wi-Fi" menu on your mobile device.
- Select the wireless network broadcast by the appliance.
- Enter the password you set in step 6.4.
- Press „CONNECTING“.
- Restart the "My Tesy" app. Your device will be added to the list of devices on the main screen of the app.

**Note:** To change the name of the device you just added to a name of your choice, click the device in the list of devices and in the screen that opens select the „MORE“ button and then the „Set Name“ menu.

## II. Operation via the internet

/QUICK START /

From the list of registered devices, select the device you want to control.

A screen opens with controls that allow you to select the mode of operation, to monitor the current status of the appliance, to make a detailed reference of the consumed energy.

1. To be able to operate you device, it must be switched on .

2. Manual operation mode – press the button.

Using slider on the right, you can manually set the degree to which you want the water in the water heater to be heated. During heating the message "HEATING" will appear on the screen. When the appliance has reached the set value the message "READY" will appear on the screen.

3. Weekly programmer mode - , and

The appliance you have purchased is with three built-in weekly program modes. Each of these modes is a weekly schedule for operation of the electric water heater where the desired temperature of the water is set for each hour of the day and the night, and for all days of the week. The programs can be changed according to your preferences and habits.

To see the time schedule of each program and to change it, if needed, press the button (see P.7).

4. "Eco smart " mode.

In "Eco smart" mode the electric water heater elaborates its own algorithm for operation so as to ensure energy saving, and therefore, to reduce you electricity bill and at the same time to keep the comfort in your home while it is being used.

You can choose between 3 modes: ECO, EC1 or EC2.

**ECO** – Your TESY electric water heater is of the highest energy class. The class of the appliance is guaranteed only when it operates in ECO mode due to the significant energy savings that are generated.

**EC1** – EC1 mode of operation is intended for users with frequently changing habits for whom an exact schedule of weekly operation would be difficult to establish. You can select EC1 mode of operation – for higher level of comfort which again guarantees energy saving, but to a lower extent.

**EC2** – If the operation of the appliance in EC1 mode does not satisfy you, please select the next level of comfort EC2. In EC2 mode the energy saving is lower, but you will be provided with bigger quantity of hot water even in cases that you have changed the time when you usually take a shower.

5. 5. Vacation mode

If you plan to be away from home for more than 1 day, you can enable the Vacation mode so that the electric water heater will "know" when you will be back to provide you with hot water.

To enable Vacation mode press the button.

In the screen that is displayed set the date, time and the desired temperature of the water using the controls on the screen:

- Select the expected return date;
- Select the time when you want to have hot water.
- Select the amount of hot water you want to be provided.

To disable Vacation mode, select one of the other modes of operation.

6. **BOOST** function.

When the BOOST function is enabled the water heater will heat the

water up to the maximum possible temperature without changing the algorithm of operation of the respective mode of operation, i.e. Without changing the week program, the "Eco smart" control logic or the manually set temperature. When the maximum temperature has been reached the appliance automatically switches to the previously selected model of operation.

### 7. Weekly programmer

To see the schedule of operation for each of the modes P1, P2, P3 and, if necessary, to change it, press the  button.

7.1. A diagram of the weekly schedule of operation of the electric water heater for the selected program opens. Select a day from the diagram to see detailed schedule and edit the current settings.

7.2. A new screen opens where you can:

- Select one of the three programs of operation – P1, P2 и P3;
- Select day of the week;
- Scale with equivalent hot water quantity. Using the slider on the scale you can select the preferred reading. ;
- Bar chart visualizing the setting for operation by hours.

#### Algorithm for creating a schedule for operation of an electric water heater:

1. Select a program of operation - P1, P2 и P3;
2. Select day of the week;
3. Select the hot water quantity using the slider on the right of the screen.
4. Select the bar for the hour you want to set up. The length of the bar changes and the set hot water quantity is written in it.
- 7.3. Using the  button in the upper right corner of the screen you can copy the current settings for other days of the week. A new screen opens where you can select all days to which you want to copy the settings.

### 8. Activity over past 24 hours.

The schedule displays information about the operation of the appliance over the past 24 hours.

- Hourly status (heating, ready, off);
- Hot water quantity (in temperature degrees or number of showers).

### QUICK START

#### 9. Additional settings

9.1. Energy calculator – gives information about the consumed power for a specific period of time:

- Power consumption from the date of the last reset;
- The counter value can be cleared using the "Reset" button.
- Detailed information about the consumed energy for the current day, the previous day, for the year.

 **Note:** In order for the calculator to function correctly you need to select the volume of the electric water heater. For some models the volume is determined automatically by the app, while for others it is selected from the suggestions in the list on the screen.

 **Note:** The volume of the water heater is marked on the rating plate of the appliance.

 **Note:** The calculator is not a precise measuring device. It is a function that gives you information about the consumed energy.

9.2. Set name – using this menu you can assign a name to each device you control via the app. In the „Device name“ field enter a recognizable name and confirm it with the „SET“ button.

For full instructions for use and store, follow the link below: <https://tesy.com>.

***TESY's team reserves the possibility to change and add new functions in the products with inbuilt Wi-Fi module, as well as to change the instructions in accordance with the new versions of the software.***

## TROUBLESHOOTING

If you have any problems with your water heater, please contact the service which is add in the warranty card or the dealer from which you have bought the device.

Most frequent problems:	Solution:
Failed connection to or finding of the Wi-Fi network of the appliance	Check whether the wireless connection symbol on the display is active.
	Check whether the appliance is connected to the power supply source.
	Get close to the appliance.
Failed connection to the home Wi-Fi network (wireless connection)	Check whether the modem is on.
	If you use a laptop, make sure that the switch for the wireless connection, located in the front, the side or the back of the laptop is in ON position
	Make sure that you have entered correctly the name of your home network.
	Wait for about 1 minute and check again whether the connection is successful.
The water heater cannot be seen in the application.	Check whether your router is connected to the Internet.
	The appliance has to be connected to the wireless router (modem) in your house (office).
	Check whether you have entered correctly the email of your account in the main menu of the appliance's network.
The water heater is connected correctly, but it does not work	Restart the application.
If the inbuilt wireless module does not find the wireless router (modem)	Use an additional wireless module to enhance the signal of the wireless router (modem).
You have forgotten the password of the wireless Wi-Fi device of the water heater.	If you have forgotten the password for protection of your network, you will need to use the RESET function of the appliance to restore its factory settings. See Instruction for use and storage, Restore Factory Settings section.
An attempt to restore the factory settings fails.	The appliance has to be switched off from the stand-by button (it has to be illuminated in white).
Upon opening the mobile application, the main menu is visualized in the water heater's network	If upon activation of the mobile application the main menu of the water heater is loaded, and not the dedicated screen for control via the Internet, you need to stop the direct Wi-Fi connection with the appliance established through its aerial wireless network TCHxxxxxxx and then connect to your home network.

## ИНСТРУКЦИИ ДЛЯ УПРАВЛЕНИЯ ЭЛЕКТРИЧЕСКИЙ ВОДОНАГРЕВАТЕЛЬ ЧЕРЕЗ ИНТЕРНЕТ

Благодарим Вас за доверие, которое Вы как потребители проголосовали нам, покупая произведенного нами электрического прибора с встроенным беспроводным коммуникационным модулем. Единственное условие, чтобы использовать встроенный беспроводный коммуникационный модуль в приборах ТЕСИ - приобрести устройство с возможностью связи с Wi-Fi сети, имеющее надежный веб-браузер и связь с интернетом.

### ХАРАКТЕРИСТИКИ НА ВСТРОЕННЫМ БЕСПРОВОДНЫМ КОММУНИКАЦИОННЫМ МОДУЛЕМ (WI-FI)

Product	Wi-Fi module
Model Name	ESP32-WROOM-32
Frequency range	2.412 - 2.484 GHz
Rated RF output power	20 dBm
Number of channels	13
Separation between channels	22 MHz
Modulation type	OFDM
Antenna type	PCB/3.4bBi
Protocol	IEEE802.11 b/g/n20/n40

**!** Бойлер предназначен для эксплуатации только в закрытых и отапливаемых помещениях, в которых температура не падает под 4°C и не предназначен работать в непрерывном проточном режиме.

### ДЕКЛАРАЦИЯ О СООТВЕТСТВИИ ЕС



С настоящим ТЕСИ ООД заявляет, что электрического прибора с встроенным беспроводным коммуникационным модулем - ESP32-WROOM-32 соответствует Директиве 2014/53/ЕС.

Полный текст Декларации ЕС о соответствии доступен по следующему адресу в Интернете: <https://tesy.com/products/electric-water-heaters/>.



### ПОСЛЕДОВАТЕЛЬНОСТЬ ШАГОВ ДЛЯ ПОДКЛЮЧЕНИЯ ВСТРОЕННОГО WI-FI МОДУЛЯ В ПРИБОРЕ ТЕСИ К ИНТЕРНЕТУ

/QUICK START **A** /

Необходимо сделать регистрацию в [www.mytesy.com](http://www.mytesy.com). Если у Вас уже есть такая, перейдите прямо к меню НАСТРОЙКА ВСТРОЕННОГО WI-FI КОМУНИКАЦИОННОГО УСТРОЙСТВА.



Регистрация [www.mytesy.com](http://www.mytesy.com)

1. Откройте адрес [www.mytesy.com](http://www.mytesy.com) в адресной строке браузера.
2. Вы можете изменить язык из выпадающего меню под логотипом TESI.
3. Выберите "Регистрация нового потребителя".
4. Заполните форму регистрации с валидным e-mail адресом.
5. На указанном Вами эл. адресе Вы получите подтверждение о регистрации и ссылку для активации АККАУНТА. Последуйте ссылке, чтобы подтвердить ново созданный АККАУНТ.

**!** Замечание: Если не получаете e-mail во входящих сообщениях, пожалуйста, проверьте папку "Spam" или "Junk".

6. Доступно мобильное приложение для смартфона и планшета "tesyCloud" для операционных систем Android и iOS. Приложения можете найти в магазинах Google Play и App Store (устройство, на котором устанавливается приложение, должно иметь последнюю актуальную версию соответствующей операционной системы или максимум прежнюю версию).

Инсталируйте съответното приложение за Вашето смарт устройство, като използвате:

Android	
iOS	

### I. НАСТРОЙКА ВСТРОЕННОГО КОММУНИКАЦИОННОГО УСТРОЙСТВА WI-FI

/QUICK START **B** /







1. Запустите приложение "tesyCloud".
2. В поле "E-mail" и "Password" введите адрес e-mail и пароль, указанные и подтвержденные при регистрации на <https://www.mytesy.com>.

3. Нажмите кнопку «LOG IN» для входа в приложение.

Откроется главный экран приложения. С помощью команд из него у вас есть возможность:

- 3.1. Персонализировать свой профиль;
- 3.2. Добавить различные приборы марки ТЕСИ;
- 3.3. Управлять приборами из списка с добавленными устройствами и наблюдать за их текущим состоянием;



Индикация состояния прибора:

-  - прибор достиг заданной температуры;
-  - прибор нагревается;
-  - прибор находится в режиме „Каникулы“;
-  - в приборе активирована функция „BOOST“;
-  - устройство не подключено к сети и не может управляться удаленно;
-  - прибор включен. При нажатии на кнопку прибор выключится;
-  - прибор выключен. При нажатии на кнопку прибор включится;

4. Персональные настройки приложения.

Чтобы настроить учетную запись, нажмите кнопку  на главном экране приложения.

На экране Вы увидите параметры, которые Вы можете изменить в любой момент, а также различную полезную информацию:

-  - Темы приложений;
-  - Вид главного экрана;
-  - Настройки конфиденциальности и безопасности;

Для защиты ваших персональных данных предусмотрена функция „Забить меня“, которая доступна в меню „Настройки конфиденциальности и безопасности“:

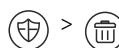

 **Примечание:** Выбранная функция удалит вашу учетную запись вместе со всей сохраненной на данный момент информацией.

Текущий профиль не может быть восстановлен или воссоздан в течение следующих 24 часов.

 - Информация о сервисной сети;

 - Управление локальным прибором;

 - Выбор языка приложения;

Чтобы вернуться на главный экран, нажмите еще раз кнопку .

## 5. Добавление сетевого устройства

Чтобы добавить свое устройство через мобильное приложение, нажмите кнопку «+».

5.1. Выберите тип устройства, которое хотите добавить:

- Нажмите кнопку  чтобы выключить управление прибором;
- Включите модуль Wi-Fi.

 **Примечание:** Индикация того, что модуль включен, обозначается светящимся символом Wi-Fi на контрольной панели.

- Активируйте беспроводную сеть Вашего прибора.

 **Примечание:** Чтобы предотвратить несанкционированный доступ к беспроводной сети Вашего прибора, она доступна (видима) в течение 5 минут после первоначального подключения к сети питания. Если вы превысите это время, вам необходимо повторно активировать беспроводную сеть Вашего устройства – смотрите „Инструкцию по использованию и хранению” – функция „Сброс заводских настроек”.

- Нажмите кнопку «NEXT».

5.2. Введите имя беспроводной сети устройства вручную или отсканируйте QR-код.

 **Примечание:** Наименование беспроводной сети чувствительно к маленьким и большим буквам.

 **Примечание:** QR-код и наименование беспроводной сети указаны на этикетке, прикрепленной к паспортной табличке прибора

5.3. Нажмите кнопку «NEXT». Приложение автоматически подключается к беспроводной сети, транслируемой устройством.

5.4. Откроется новое окно, в котором:

- Выберите вашу локальную беспроводную сеть Wi-Fi;
- Введите пароль, который Вы использовали для ее защиты.

 **Примечание:** Если в списке имеющихся сетей Вы не видите свою сеть Wi-Fi, необходимо ввести ее вручную.

- Нажмите кнопку «NEXT».

5.5. Когда соединение установлено, на экране отображается сообщение об успешном подключении к вашей локальной беспроводной сети Wi-Fi и, соответственно, к Интернету. Нажмите кнопку „Готово”. Откроется главный экран приложения. Ваше устройство будет добавлено в список устройств.

 **Примечание:** Если на экране появляется сообщение об ошибке, убедитесь, что пароль для вашей локальной сети введен правильно или качество и / или доступность Интернет-услуги.

 **Примечание:** Чтобы изменить имя добавленного устройства на желаемое, щелкните устройство в списке устройств и в открывшемся окне выберите кнопку „MORE”, а затем меню „Set Name”.

## 6. Добавление локального устройства

Чтобы добавить свое устройство через мобильное приложение, нажмите кнопку «+».

6.1. Выберите тип устройства, которое хотите добавить

- Выключите управление прибором;
- Включите модуль Wi-Fi.

 **Примечание:** Индикация того, что модуль включен, обозначается светящимся символом Wi-Fi на контрольной панели.

- Активируйте беспроводную сеть Вашего прибора

 **Примечание:** Чтобы предотвратить несанкционированный доступ к беспроводной сети Вашего прибора, она доступна (видима) в течение 5 минут после первоначального подключения к сети питания. Если вы превысите это время, вам необходимо повторно активировать беспроводную сеть Вашего устройства – смотрите „Инструкцию по использованию и хранению” – функция „Сброс заводских настроек”.

- Нажмите кнопку «NEXT».

6.2. Введите имя беспроводной сети устройства вручную или отсканируйте QR-код.

 **Примечание:** Наименование беспроводной сети чувствительно к маленьким и большим буквам.

 **Примечание:** QR-код и наименование беспроводной сети указаны на этикетке, прикрепленной к паспортной табличке прибора.

6.3. Нажмите кнопку «NEXT». Приложение автоматически подключается к беспроводной сети, транслируемой устройством.

6.4. Откроется новое окно, в котором:

- Выберите вариант “Только локальный контроль”.

- Защита паролем сети Вашего устройства.

- Нажмите кнопку «NEXT».

6.5. На экране отображается сообщение об успешно выполненных настройках.

 **Примечание:** Для управления устройством необходимо подключиться к нему вручную. Используйте пароль, который вы ввели в пункте 6.4.

- Нажмите кнопку «DONE».

- Откройте на своем мобильном устройстве функцию „Wi-Fi”.

- Выберите беспроводную сеть, транслируемую устройством.

- Введите пароль, который вы ввели в пункте 6.4.

- Выберите кнопку „CONNECTING”.

- Перезапустите приложение MyTesy. Ваше устройство будет добавлено в список устройств на главном экране приложения.

 **Примечание:** Чтобы изменить имя добавленного устройства на желаемое, щелкните устройство в списке устройств и в открывшемся окне выберите кнопку „MORE”, а затем меню „Set Name”.

## II. Управление устройством - /QUICK START /

Из списка зарегистрированных устройств выберите устройство, которым хотите управлять.

Откроется экран с элементами управления, которые позволяют выбрать режим работы, отслеживать текущее состояние устройства, а также делать подробные справки о потребляемой энергии.

1. Для управления Вашим устройством оно должно быть включенным

2. **Режим "Ручное управление"** - нажмите кнопку .

С помощью ползунка справа вы вручную устанавливаете степень нагрева воды в водонагревателе. Во время прогрева на экране появляется «НАГРЕВ». Когда прибор достигает заданных значений, на экране появляется «ГОТОВ».

3. **Режим «Еженедельное программирование»** -   и 

Приобретенный Вами прибор имеет встроенные трехнедельные программные режимы. Каждая из этих программ представляет собой недельный график работы электрического водонагревателя, который устанавливает желаемую степень нагрева воды на каждый час дня, для всех дней недели. Программы можно менять в соответствии с вашими предпочтениями и привычками.

Чтобы просмотреть график работы для каждой программы и при необходимости изменить его, нажмите кнопку  (смотри п. 7).

4. **Режим "Эко-смарт"**.

В режиме "Эко-смарт" электрический водонагреватель вырабатывает собственный алгоритм работы, чтобы обеспечить экономию энергии, соответственно уменьшить Ваши счета за электроэнергию, но сохранить максимальный комфорт в использовании.

Вы можете выбрать один из трех режимов: **ECO**, **EC1** или **EC2**.

**ECO** - Ваш электрический водонагреватель TESY имеет высший класс энергопотребления. Класс прибора гарантируется только тогда, когда он работает в режиме ECO, из-за генерирования значительной экономии энергии.

**EC1** - Выбор режима EC1 предназначен для пользователей с переменными привычками, которым сложно составить точный еженедельный график работы. Вы можете выбрать режим работы EC1 для более высокого уровня комфорта, что также приведет к экономии энергии, хотя и в меньшей степени.

**EC2** - Если работа прибора в режиме EC1 также вас не устраивает, выберите следующий уровень комфорта - режим EC2. В режиме EC2 экономия энергии ниже, но у вас будет больше гарантированного количества горячей воды, даже если вы изменили время обычного использования душа.

5. **Режим "Каникулы"**

Если вы планируете отсутствовать дома более 1 дня, вы можете активировать режим "Каникулы", чтобы "знал" электрический водонагреватель, когда Вы вернетесь и обеспечит Вас горячей водой. Чтобы активировать режим "Каникулы", нажмите кнопку .

Откроется окно, в котором необходимо ввести желаемую дату, время и температуру, используя соответствующие элементы контроля:

- выберите дату Вашего возвращения;
- выберите время подачи горячей воды.
- выберите необходимое количество горячей воды.

Чтобы отключить режим „Каникулы”, достаточно выбрать один из других режимов работы.

6. **Функция BOOST.**

При активации функции BOOST водонагреватель нагревает воду до максимально возможной температуры без изменения алгоритма работы

**RU** соответствующего режима работы, т.е. без изменения еженедельной программы, "Эко-смарт" логики управления или ручной настройки температуры. По достижении максимальной температуры прибор автоматически переключается на предыдущий режим работы.

### 7. Еженедельный график

Чтобы увидеть график работы для каждой из программ Р1, Р2, Р3 и при необходимости изменить его, нажмите кнопку

7.1. Открывается диаграмма еженедельного графика работы электрического водонагревателя для выбранной программы. Выберите день на графике, чтобы просмотреть подробное расписание и отредактировать текущее задание.

7.2. Откроется новое окно, в котором можно:

- Выбрать одну из трех рабочих программ – Р1, Р2 и Р3;
- Выбрать день недели;
- Шкала с эквивалентным показанием горячей воды. Перемещая ползунок на шкале, вы можете выбрать желаемое значение;
- Гистограмма, отображающая рабочее задание по часам.

#### Алгоритм создания расписания работы электрического водонагревателя:

1. Выбрать рабочую программу - Р1, Р2 и Р3;
2. Выберите день недели;
3. Выберите количество горячей воды с помощью шкалы справа.
4. Выберите полосу соответствующего времени. Меняется длина полосы и в ней записывается установленное количество горячей воды.

7.3. Используйте кнопку в правом верхнем углу, чтобы скопировать текущие настройки на другие дни недели. Откроется новое окно, в котором вы отметите все дни, для которых вы хотите скопировать уже сделанные настройки.

8. Активность прибора за последние 24 часа. ПВ расписании отображается информация о работе устройства за последние 24 часа.
  - Состояние по часам (нагрев, готов, выключен);
  - Количество горячей воды (в градусах температуры или количестве душей).

### QUICK START

#### 9. Дополнительные настройки

9.1. Калькулятор энергии – дает информацию о потреблении энергии за определенный период времени:

- Потребленная электроэнергия от даты последнего сброса;
- Значение счетчика можно сбросить с помощью кнопки «Сброс».
- Подробная информация о потребленной энергии за текущий день, предыдущий день, за год.

**Примечание:** Для правильной работы калькулятора необходимо выбрать объем электрического водонагревателя. У некоторых моделей объем определяется приложением автоматически, а для других объем выбирается из предложенного списка на экране.

**Примечание:** Объем водонагревателя указан на заводской табличке на приборе.

**Примечание:** Калькулятор не является точным измерительным инструментом. Он является функцией, которая дает вам информацию о потребляемой энергии.

9.2. Наименование устройства – посредством этого меню вы можете установить имя каждого устройства, которым вы управляете через приложение. В поле «Имя устройства» введите узнаваемое наименование и подтвердите его кнопкой „SET”

**За подробную инструкцию по эксплуатации, пожалуйста, перейдите по следующей ссылке:** <https://tesy.com/products/electric-water-heaters/>

**Экипа компании ТЕСИ ООД оставляет за собой право вносить изменения и добавления новых функций в продуктах с встроенным Wi-Fi модулем, а так же изменение инструкции в зависимости от новых версий программного обеспечения.**

УСТРАНЕНИЕ НЕИСПРАВНОСТЕЙ	
Если у вас проблемы с бойлером, пожалуйста, обратитесь к указанному в карте гарантии авторизованному сервисному партнеру Tesy или к продавцу, у которого Вы закупили прибор.	
Наиболее распространенные проблемы:	Решение:
Неудачное подключение или невозможность найти Wi-Fi сеть прибора.	Проверьте активный ли дисплей символа беспроводной связи.
	Проверьте включен ли прибор к цепи электропитания.
	Подойдите ближе к устройству.
Неудачное подключение к домашней Wi-Fi сети (беспроводная связь)	Проверьте включен ли модем.
	Если вы используете портативный компьютер, убедитесь, что переключатель для беспроводной связи спереди, сбоку или сзади портативного компьютера находятся в включенном положении.
	Убедитесь, правильно ли написали пароль своей домашней сети.
	Подождите около минуты и проверьте снова осуществлена ли связь.
В приложении не видно бойлера.	Убедитесь, что роутер подключен к Интернету.
	Прибор должен быть подключен к беспроводному роутеру (модему) в вашем доме (офисе).
	Проверьте правильно ли ввели эл.почту вашего профиля в основном меню сети прибора.
Бойлер правильно подключен, но не работает	Рестартируйте приложение.
Если встроенный беспроводной модуль в приборе не находит беспроводного роутера (модема)	Используйте дополнительный беспроводной модуль для усиления сигнала беспроводного роутера (модема)
Вы забыли пароль беспроводного Wi-Fi устройства бойлера.	Если вы забыли свой пароль, через который защитили свою сеть, вам придется использовать функцию "RESET" прибора, чтобы вернуть его к заводским настройкам. Посмотрите "Инструкцию для употребления и сохранения" раздел "ВОЗВРАЩЕНИЕ К ЗАВОДСКИМ НАСТРОЙКАМ"
При попытке возвращения к заводским настройкам, прибор не возвращается к заводским настройкам.	Прибор должен быть выключен от кнопки "stand by" (который должен светить белым цветом).
При открытии мобильного приложения визуализируется основное меню в сети бойлера.	Если при активировании мобильного приложения загружается "основное меню" эл. бойлера, а не специализированный экран для управления через интернет, необходимо остановить прямую Wi-Fi связь с прибором, реализованная через эфирную беспроводную связь излучаемую от него: "ТСНxxxxxxx" и подключиться к домашней сети.

Gracias por su confianza como consumidor que nos ha concedido comprando el aparato eléctrico que hemos producido con el módulo de comunicación inalámbrica incorporado. La única condición para usar el módulo de comunicación inalámbrica incorporado en los aparatos TESY es tener un dispositivo que pueda conectarse a redes Wi-Fi, y tiene un navegador web fiable y conexión a Internet.

PARÁMETROS TÉCNICOS DE UN MÓDULO DE COMUNICACIÓN INALÁMBRICO INCORPORADO (WI-FI)

Product	Wi-Fi module
Model Name	ESP32-WROOM-32
Frequency range	2.412 - 2.484 GHz
Rated RF output power	20 dBm
Number of channels	13
Separation between channels	22 MHz
Modulation type	OFDM
Antenna type	PCB/3.4bBi
Protocol	IEEE802.11 b/g/n20/n40

**!** El aparato está diseñado para operación solo en interiores y en habitaciones con calefacción donde la temperatura no cae por debajo de 4°C y no está diseñado para funcionar en modo de flujo

DECLARACIÓN UE DE CONFORMIDAD SIMPLIFICADA



Por la presente, TESY Ltd. declara que termo de agua eléctrico con módulo de comunicación inalámbrico incorporado - ESP32-WROOM-32 es conforme con la Directiva 2014/53/UE.

El texto completo de la declaración UE de conformidad está disponible en la dirección Internet siguiente: <https://tesy.com/products/electric-water-heaters/>.



ORDEN DE LOS PASOS A SEGUIR PARA LA CONEXION A INTERNET DEL MODULO WI-FI

/QUICK START **A** /

Necesita registrarse en [www.mytesy.com](http://www.mytesy.com). Si ya tiene un registro, vaya directamente a CONFIGURACIONES DEL MÓDULO DE COMUNICACIÓN INALÁMBRICA INTEGRADO.

Inscripción en [www.mytesy.com](http://www.mytesy.com)

- Abra la dirección web [www.mytesy.com](http://www.mytesy.com) en la barra de direcciones del navegador web.
- Puede cambiar el idioma del menú desplegable bajo el logo de TESY.
- Seleccione **Registrar como nuevo usuario**.
- Rellene el formulario de inscripción utilizando una dirección de correo electrónico válida.
- Recibirá una confirmación de registro y un enlace para la activación de su CUENTA. Siga el enlace para confirmar la CUENTA recién creada.
- Nota: Si no recibe un correo electrónico en su bandeja de entrada, compruebe la carpeta Spam.**
- Existe una aplicación disponible **tesyCloud** para un smartphone o una tableta para Android y el sistema operativo . Las aplicaciones se pueden encontrar en las tiendas Google Play y App Store (el dispositivo en el que se instalará la aplicación debe estar con la última versión actualizada del sistema operativo respectivo o al máximo hasta una versión anterior).

Instale la aplicación adecuada para su dispositivo inteligente usando:

Android	
iOS	

I. CONFIGURACIÓN DEL DISPOSITIVO DE COMUNICACIÓN WI-FI INTEGRADO A TRAVÉS DEL MENÚ PRINCIPAL DEL E TERMO DE AGUA

/QUICK START **B** /

- Inicie la aplicación "tesyCloud".
- En los campos "Correo electrónico" y "Contraseña", ingrese la dirección de correo electrónico y la contraseña especificados y confirmados durante su registro en <https://www.mytesy.com>.
- Presione el botón "INICIA SESIÓN" para entrar en la aplicación. Se abre la pantalla principal de la aplicación. A través de órdenes del mismo tiene la oportunidad de:
  - Personalizar su cuenta;
  - Agregar diferentes electrodomésticos de la marca TESY;
  - Administrar los aparato de la lista de aparatos agregados y controlar su estado actual;

Indicación del estado del aparato:

- el aparato ha alcanzado la temperatura indicada;
- el aparato calienta;
- el aparato está en modo de vacaciones;
- el aparato tiene la función "BOOST" activada;
- el aparato no está conectado a la red y no se puede controlar de forma remota;
- el aparato está encendido. Pulsando el botón, el aparato se apagará;
- el aparato está apagado. Pulsando el botón, el aparato se encenderá;

4. Configuración personal de la aplicación.

Para configurar su cuenta, presione el botón desde la pantalla principal de la aplicación.

En la pantalla verá los parámetros que puede cambiar en cualquier momento, así como diversa información útil:

- Temas de la aplicación;
- Vista de la pantalla de inicio;
- Configuración de privacidad y seguridad;

Para proteger sus datos personales, se proporciona la función "Olvídeme", que está disponible en el menú "Configuración de privacidad y seguridad":

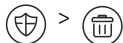

**Nota:** La función seleccionada eliminará su cuenta junto con toda la información almacenada hasta el momento.

El perfil actual no se puede restaurar ni volver a crear en las próximas 24 horas.

- Información de la red de servicio;

- Control del dispositivo local;

- Seleccionar el idioma de la aplicación;

Para volver a la pantalla principal, presione nuevamente el botón .

## 5. Agregar un aparato de red

Para agregar su aparato a través de la aplicación móvil, presione el botón «+».

5.1. Seleccione el tipo de aparato que desea agregar:

- Presione el botón presione el botón para apagar la gestión del aparato.

- Encienda el módulo Wi-Fi.

**Nota:** El símbolo de Wi-Fi iluminado en el panel de control indica que hay un módulo encendido.

- Active la red inalámbrica de su aparato.

**Nota:** Para evitar el acceso no autorizado a la red inalámbrica de su aparato, la misma es accesible (visible) durante un período de 5 minutos después de su conexión inicial a la alimentación. Si excede este tiempo, debe reactivar la red inalámbrica de su aparato nuevamente - ver "Instrucciones de uso y almacenamiento" - función "Restablecer la configuración de fábrica".

- Presione el botón «NEXT» (Siguiente).

5.2. Ingrese el nombre de la red inalámbrica de su aparato manualmente o escanee el código QR.

**Nota:** El nombre de la red inalámbrica es sensible a mayúsculas y minúsculas.

**Nota:** El código QR y el nombre de la red inalámbrica se indican en una etiqueta pegada a la placa de identificación del aparato.

5.3. Presione el botón «NEXT» (Siguiente). La aplicación se conecta automáticamente a la red inalámbrica transmitida por el aparato.

5.4. Se abre una nueva ventana en la que:

- Seleccione su red inalámbrica Wi-Fi local;

- Ingrese la contraseña que usó para protegerla.

**Nota:** Si no ve su red Wi-Fi en la lista de redes disponibles, debe ingresarla manualmente.

- Presione el botón «NEXT» (Siguiente).

5.5. Al tener la conexión establecida, en la pantalla se muestra un mensaje de conexión exitosa a su red inalámbrica Wi-Fi local y, respectivamente, a Internet. Presione el botón "Listo". Se abre la pantalla principal de la aplicación. Su dispositivo se agregará a la lista de aparatos

**Nota:** Si en la pantalla le aparece un mensaje de conexión fallida, verifique si la contraseña de su red local está ingresada correctamente o verifique la calidad y/o disponibilidad del servicio de Internet.

**Nota:** El código QR y el nombre de la red inalámbrica se indican en una etiqueta pegada a la placa de identificación del aparato.

## 6. Agregar un aparato local

Para agregar su aparato a través de la aplicación móvil, presione el botón «+».

6.1. Eleccione el tipo de aparato que desea agregar

- Apague la gestión del aparato;

- Encienda el módulo Wi-Fi;

**Nota:** El símbolo de Wi-Fi iluminado en el panel de control indica que hay un módulo encendido.

- Active la red inalámbrica de su aparato

**Nota:** Para evitar el acceso no autorizado a la red inalámbrica de su aparato, la misma es accesible (visible) durante un período de 5 minutos después de su conexión inicial a la alimentación. Si excede este tiempo, debe reactivar la red inalámbrica de su aparato nuevamente - ver "Instrucciones de uso y almacenamiento" - función "Restablecer la configuración de fábrica".

- Presione el botón «NEXT» (Siguiente).

6.2. Ingrese el nombre de la red inalámbrica de su aparato manualmente o escanee el código QR.

**Nota:** El nombre de la red inalámbrica es sensible a mayúsculas y minúsculas.

**Nota:** El código QR y el nombre de la red inalámbrica se indican en una etiqueta pegada a la placa de identificación del aparato.

6.3. Presione el botón «NEXT» (Siguiente). La aplicación se conecta automáticamente a la red inalámbrica transmitida por el aparato.

6.4. Se abre una nueva ventana en la que:

- Seleccione la opción "Solo control local";

- Proteja la red de su aparato con una contraseña;

- Presione el botón «NEXT» (Siguiente).

6.5. En la pantalla se muestra un mensaje de configuración exitosa.

**Nota:** Para controlar su aparato, debe conectarse a él manualmente. Use la contraseña que ingresó en el punto 6.4.

- Presione el botón «DONE» (Finalizado).

- Abra la función "Wi-Fi" en su dispositivo móvil.

- Seleccione la red inalámbrica transmitida por el aparato.

- Ingrese la contraseña que ingresó en la sección 6.4.

- Seleccione el botón "CONNECTING" (CONECTANDO).

- Reinicie la aplicación MyTesy. Su aparato se agregará a la lista de aparatos en la pantalla principal de la aplicación.

**Nota:** Para cambiar el nombre del aparato agregado con el nombre que desea, haga clic en el aparato en la lista de aparatos y en la ventana abierta seleccione el botón "MORE" (MÁS) y luego el menú "Set Name" (Establecer nombre).

## II. Gestión del aparato

/QUICK START /

De la lista de aparatos registrados, seleccione el aparato que desea controlar.

Se abre una pantalla con controles que le permiten seleccionar el modo de funcionamiento, monitorear el estado actual del aparato, hacer una consulta detallada de la energía consumida.

1. Para operar su aparato, el mismo debe estar encendido.

2. Modo "Control manual" - presione el botón .

Con el control deslizante de la derecha, establece manualmente el grado al que desea que se caliente el agua del calentador. Mientras se calienta, en la pantalla aparece "CALENDANDO". Cuando el aparato ha alcanzado los valores determinados, en la pantalla aparece "LISTO".

3. Modo de programador semanal - **P1**, **P2** y **P3**

El aparato que compró tiene 3 modos de programa semanal incorporados. Cada uno de estos programas representa un horario semanal para el funcionamiento del calentador eléctrico, en el que se establece el grado deseado de calentamiento de agua para cada hora del día, para todos los días de la semana. Los programas se pueden cambiar según sus preferencias y hábitos.

Ver el horario de trabajo de cada programa y modificarlo si es necesario presione el botón (VER P.7).

4. Modo "Eco Smart".

En el modo "Eco Smart", el calentador eléctrico desarrolla su propio algoritmo de funcionamiento para garantizar el ahorro de energía, respectivamente, reducir su factura de electricidad, pero mantener el máximo confort de uso.

Puede elegir entre tres modos: ECO, EC1 или EC2.

**ECO** - El calentador eléctrico TESY que usted tiene es de clase energética más alta. La clase del aparato está garantizada solo cuando funciona en modo ECO debido al considerable ahorro de energía generado.

**EC1** - La selección del modo EC1 está destinada a usuarios con hábitos variables, para quienes sería difícil crear un horario de trabajo semanal preciso. Puede elegir el modo de funcionamiento EC1 para un mayor nivel de confort, que también generará ahorros de energía, aunque en menor medida.

**EC2** - Si el funcionamiento del aparato en modo EC1 tampoco le satisface, elija el siguiente nivel de confort: el modo EC2. En el modo EC2, el ahorro de energía es menor, pero dispondrá de una mayor cantidad garantizada de agua caliente, incluso si ha cambiado la hora en la que normalmente utiliza la ducha.

5. Modo de vacaciones

En caso de que planea estar fuera de casa por más de 1 día, puede activar el modo de vacaciones para que el calentador eléctrico sepa cuando regresará y le proporcione agua caliente.

Para activar el modo de vacaciones presione el botón .

Se abre una ventana en la que debe ingresar la fecha, hora y temperatura deseadas, utilizando los controles apropiados:

- seleccione la fecha de su regreso;

- seleccione la hora en la que desea que se proporcione agua caliente.

- seleccione la cantidad de agua caliente que desea que se le proporcione.

Para desactivar el modo de vacaciones, simplemente seleccione uno de los otros modos de funcionamiento.

## 6. Función BOOST.

Al activar la función BOOST, el calentador calentará el agua a la máxima temperatura posible sin cambiar el algoritmo de funcionamiento del respectivo modo de funcionamiento, es decir, sin cambiar el programa semanal, la lógica de control "Eco Smart" o la temperatura de ajuste manual. Después de alcanzar la temperatura máxima, el aparato cambia automáticamente al modo de funcionamiento anterior.

**7. Horario semanal**

Ver el horario de trabajo de cada uno de los programas P1, P2, P3 y modificarlo si es necesario presione el botón .

7.1. Se abre un diagrama del horario de trabajo semanal del calentador eléctrico para el programa seleccionado. Seleccione un día del diagrama para ver un horario detallado y editar la asignación actual.

7.2. Se abre una nueva ventana que permite:

- Selección de uno de los tres programas de trabajo: P1, P2 y P3;
- Selección del día de la semana;
- Escala con indicación equivalente de cantidad de agua caliente. Al deslizar el control deslizante en la escala, puede seleccionar la indicación deseada;
- Gráfico de barras que visualiza la asignación de trabajo por horas.

**Algoritmo para crear el horario de trabajo del calentador eléctrico:**

1. Seleccione el programa de trabajo - P1, P2 y P3;
2. Seleccione un día de la semana;
3. Seleccione la cantidad de agua caliente usando la escala de la derecha.
4. Seleccione la barra para el tiempo relevante. La longitud de la barra se cambia y la cantidad de agua caliente determinada aparece en ella.
- 7.3. A través del botón  en la esquina superior derecha puede copiar la configuración actual para otros días de la semana. Se abre una nueva ventana en la que marca todos los días para los que desea copiar la configuración ya realizada .

**8. Actividad del aparato durante las últimas 24 horas.**

El programa muestra información sobre el funcionamiento del aparato durante las últimas 24 horas.

- Estado por horas (calentando, listo, apagado);
- Cantidad de agua caliente (en grados de temperatura o número de duchas).

**QUICK START **

**9. Configuraciones adicionales**

9.1. Calculadora de energía: brinda información sobre el consumo de energía durante un cierto período de tiempo:

- La electricidad consumida desde la fecha del último reinicio;
- El valor del contador se puede borrar usando el botón "Reiniciar".
- Información detallada sobre la energía consumida para el día actual, el día anterior, para el año.

 **Nota:** Para que la calculadora funcione correctamente, es necesario seleccionar el volumen del calentador eléctrico. En algunos modelos, la aplicación determina automáticamente el volumen, mientras que en otros, el volumen se selecciona de la lista sugerida en la pantalla.

 **Nota:** El volumen del calentador está indicado en la placa de características del aparato.

 **Nota:** La calculadora no es un instrumento de medición preciso. Es una función que le da información sobre la energía consumida.

9.2. Nombre del aparato: a través de este menú puede determinar el nombre de cada aparato que controla a través de la aplicación. En el campo "Nombre del aparato", introduzca un nombre reconocible y confírmelo con el botón "SET"

Para ver el manual de usuario completo visitar el siguiente link:  
<https://tesy.com/products/electric-water-heaters/>

**El equipo de TESI se reserva la posibilidad de cambiar y agregar nuevas funciones en los productos con módulo Wi-Fi incorporado, así como de cambiar las instrucciones de acuerdo con las nuevas versiones del software Wi-Fi incorporado, así como de cambiar las instrucciones de acuerdo con las nuevas versiones del software.**

**SOLUCION DE PROBLEMAS**

Si tiene problemas con el calentador de agua, por favor, póngase en contacto con el centro de servicio autorizado de Tesy, especificado en la garantía, o el distribuidor donde ha adquirido el dispositivo.

Problemas más frecuentes:	Solución:
Error de conexión o búsqueda de la red Wi-Fi del dispositivo	Compruebe si el símbolo de conexión inalámbrica en la pantalla está activo.
	Compruebe si el aparato está conectado a la fuente de alimentación.
	Acérquese al aparato.
Error de conexión a la red Wi-Fi doméstica (conexión inalámbrica)	Compruebe si el módem está encendido.
	Si utiliza un ordenador portátil, asegúrese de que el interruptor de la conexión inalámbrica, situada en la parte delantera, lateral o posterior del portátil esté en la posición ON.
	Asegúrese de que ha introducido correctamente el nombre de su red doméstica.
	Espere aproximadamente 1 minuto y vuelva a comprobar si la conexión se ha realizado correctamente.
El calentador de agua no se puede ver en la aplicación.	Compruebe si su router está conectado a Internet.
	El aparato tiene que estar conectado al router inalámbrico (módem) de su casa (oficina).
	Compruebe si ha introducido correctamente el correo electrónico de su cuenta en el menú principal de la red del dispositivo.
El calentador de agua está conectado correctamente, pero no funciona.	Reiniciar la aplicación.
Si el módulo inalámbrico incorporado no encuentra el router inalámbrico (módem)	Utilice un módulo inalámbrico adicional para mejorar la señal del router inalámbrico (módem).
Ha olvidado la contraseña del dispositivo inalámbrico Wi-Fi del calentador de agua.	Si ha olvidado la contraseña para la protección de su red, tendrá que utilizar la función RESET del dispositivo para restaurar los ajustes de fábrica. Consulte la Instrucción de uso y almacenamiento Restablecer la configuración de fábrica.
Un intento de restaurar la configuración de fábrica falla.	El aparato debe estar apagado desde el botón de espera (tiene que estar iluminado en blanco).
Al abrir la aplicación móvil, el menú principal se visualiza en la red del calentador de agua.	Si tras la activación de la aplicación móvil se carga el menú principal del calentador de agua y no la pantalla dedicada para el control a través de Internet, debe detener la conexión Wi-Fi directa con el aparato establecido a través de su red inalámbrica de antena TCHxxxxxxx y luego Conectarse a su red doméstica.



## INSTRUÇÕES DE GESTÃO DO CALENTADOR DE AQUA ELÉCTRICO ATRAVÉS DA INTERNET

Agradecemos pela confiança que você como consumidor teve em nós adquirindo o aparelho elétrico produzido por nós com o módulo integrado de comunicação sem fios nos aparelhos de TESI e ser proprietário de aparelho com opção de ligação com redes Wi-Fi que disponibiliza de Web browser fiável e ligação de internet.

### Características técnicas do módulo integrado de comunicação sem fios (wi-fi)

Product	Wi-Fi module
Model Name	ESP32-WROOM-32
Frequency range	2.412 - 2.484 GHz
Rated RF output power	20 dBm
Number of channels	13
Separation between channels	22 MHz
Modulation type	OFDM
Antenna type	PCB/3.4bBi
Protocol	IEEE802.11 b/g/n20/n40

**!** O aparelho deve ser usado apenas em recintos fechados e aquecidos em que a temperatura não caia abaixo de 4 °C e não foi projetado para operar em modo de fluxo contínuo.

## DECLARAÇÃO UE DE CONFORMIDADE



O abaixo assinado TESI Ltd. declara que o Calentador de agua eléctrico com módulo integrado de comunicação sem fios - ESP32-WROOM-32 está em conformidade com a Diretiva 2014/53/UE.

O texto integral da declaração de conformidade está disponível no seguinte endereço de Internet: <https://tesy.com/products/electric-water-heaters/>.



### SEQUENCIA DOS PASSOS DE LIGAÇÃO DO MÓDULO INTEGRADO WI-FI NO APARELHO TESI À INTERNET

/QUICK START **A** /

É preciso fazer um registo na página [www.mytesy.com](http://www.mytesy.com). Se já tiver um registo, vá diretamente à CONFIGURAR O DISPOSITIVO WI-FI INTEGRADO DE COMUNICAÇÃO

Registo [www.mytesy.com](http://www.mytesy.com)

1. Abre o endereço [www.mytesy.com](http://www.mytesy.com) no endereço no bar do browser.
  2. Pode alterar a língua através menu suspenso que fica abaixo do logótipo TESI.
  3. Selecione «**Registar um novo consumidor**».
  4. Preencher a forma de registo com e-mail válido.
  5. No e-mail indicado por você receberá uma confirmação de registo e link para ativar a CONTA. Siga o link para confirmar a CONTA recém-criada.
- Observação:** Se não receber o e-mail nas mensagens recebidas, por favor verifique a pasta "Spam" ou "Junk".
6. Já está disponível a aplicação móvel para os telefones smart e tablets "tesyCloud" com sistemas operacionais Android e iOS. As aplicações podem ser encontradas nas lojas de Google Play e App Store (o dispositivo em que se instala a aplicação deve ser com a versão mais recente do respetivo sistema operacional ou no máximo até uma versão anterior à mais recente).

Instale a aplicação apropriada para o seu dispositivo smart usando:

Android	
iOS	

### I. CONFIGURAR O DISPOSITIVO INTEGRADO DE COMUNICAÇÃO WI-FI /QUICK START **B** /

1. Inicie o aplicativo "tesyCloud".
2. No campo "E-mail" e "Senha" digite o endereço e-mail e a senha indicada e confirmada durante o seu registo em <https://www.mytesy.com>.
3. Pressione o botão "LOG IN" para entrar na aplicação. Abre-se a tela principal da aplicação. Por meio de comandos nela, tem a oportunidade de:
  - 3.1. Personalizar a sua conta;
  - 3.2. Adicionar diversos aparelhos com a marca TESI;
  - 3.3. Gerir os dispositivos da lista dos dispositivos adicionados e monitorar o estado atual deles;
 Indicação do estado do dispositivo:
  - o aparelho atingiu a temperatura definida;
  - o aparelho está a aquecer;
  - o dispositivo está no modo "Férias";
  - o dispositivo tem a função "BOOST" ativada;
  - o dispositivo não está conectado à rede terrestre e não pode ser controlado remotamente;
  - o aparelho está ligado. Ao pressionar o botão, o aparelho será desligado;
  - o aparelho está desligado. Ao pressionar o botão, o aparelho será ligado;
4. Configurações de aplicações individuais.

Para configurar a sua conta, pressione o botão na tela principal da aplicação.

Na tela verá os parâmetros que pode alterar a qualquer momento, bem como várias informações úteis:

- Temas da aplicação;
- Visualização da tela inicial;
- Configurações de privacidade e segurança;

Para proteger os seus dados pessoais, é fornecida a função "Esqueça-me" que está disponível no menu: "Configurações de privacidade e segurança"

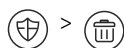

**Observação:** A função selecionada irá suprimir a sua conta junto com todas as informações armazenadas até agora.

TO perfil atual não pode ser restaurado ou recriado nas próximas 24 horas.

- Informações da rede de serviço;

- Controlo do dispositivo local;

- Selecionar o idioma da aplicação;

Para retornar à tela principal, pressione novamente o botão

## 5. Adicionar um dispositivo de rede

Para adicionar o seu dispositivo por meio da aplicação móvel, carregue no botão «+».

5.1. Selecione o tipo de dispositivo que deseja adicionar:

- Pressione o botão para desligar o comando do aparelho;
- Ligue o módulo Wi-Fi.

**Observação:** A indicação de módulo ligado é dada através do símbolo Wi-Fi iluminado no painel de controlo.

- Ative a rede sem fio do seu dispositivo.

**Observação:** Para evitar o acesso não autorizado à rede sem fio do seu dispositivo, esta está disponível (visível) por um período de 5 minutos após a sua conexão inicial à rede elétrica. Se passar esse tempo, será necessário reativar a rede sem fio do seu dispositivo novamente - consulte "Instruções de uso e armazenamento" - função "Redefinir as configurações de fabrico".

- Натиснете бутон « NEXT ».

5.2. Insira manualmente o nome da rede sem fio do dispositivo ou escaneie o código QR.

**Observação:** O nome da rede sem fio é sensível à diferencia entre maiúsculas de minúsculas

**Observação:** O código QR e o nome da rede sem fio são indicados num rótulo colado ao lado da placa de identificação do aparelho.

5.3. Pressione o botão « NEXT ». A aplicação conecta-se automaticamente à rede sem fio transmitida pelo dispositivo.

5.4. Abre-se uma nova janela e que:

- Selecione a sua rede sem fio Wi-Fi local;
- Digite a senha que a protege.

**Observação:** Se não vê a sua rede Wi-Fi na lista de redes disponíveis, deverá introduzi-la manualmente.

- Pressione o botão « NEXT ».

5.5. Quando a conexão for feita, na tela aparecerá uma mensagem de conexão bem-sucedida com a sua rede Wi-Fi local e, respetivamente, com a Internet. Clique no botão "Concluído". Abre-se a tela principal da aplicação. O seu dispositivo será adicionado à lista dos dispositivos

**Observação:** Se na tela aparecer uma mensagem de falha de conexão, verifique se a senha da sua rede local ou a qualidade e/ou disponibilidade do serviço de internet foram inseridos corretamente.

**Observação:** Para alterar o nome do dispositivo adicionado para o nome que deseja, clique sobre o dispositivo na lista de dispositivos, e na janela aberta selecione o botão "MORE" e depois o menu "Set Name"

## 6. Adicionar um dispositivo local

Para adicionar o seu dispositivo por meio da aplicação móvel, carregue no botão «+».

6.1. Selecione o tipo de dispositivo que deseja adicionar

- Desligue o comando do aparelho;
- Ligue o módulo Wi-Fi;

**Observação:** A indicação de módulo ligado é dada através do símbolo Wi-Fi iluminado no painel de controlo.

- Ative a rede sem fio do seu dispositivo

**Observação:** Para evitar o acesso não autorizado à rede sem fio do seu dispositivo, esta está disponível (visível) por um período de 5 minutos após a sua conexão inicial à rede elétrica. Se passar esse tempo, será necessário reativar a rede sem fio do seu dispositivo novamente - consulte "Instruções de uso e armazenamento" - função "Redefinir as configurações de fabrico".

- Pressione o botão « NEXT ».

6.2. Insira manualmente o nome da rede sem fio do dispositivo ou escaneie o código QR.

**Observação:** O nome da rede sem fio é sensível à diferencia entre maiúsculas de minúsculas

**Observação:** O código QR e o nome da rede sem fio são indicados num rótulo colado ao lado da placa de identificação do aparelho.

6.3. Pressione o botão « NEXT ». A aplicação conecta-se automaticamente à rede sem fio transmitida pelo dispositivo.

6.4. Abre-se uma nova janela e que:

- Selecione a opção "Só controlo local".

- Proteja a rede de acesso ao seu dispositivo por uma senha.
- Pressione o botão « NEXT ».

6.5. Na tela aparecerá uma mensagem de configurações concluídas com êxito.

**Observação:** Para controlar o seu dispositivo, precisa de se conectar a ele manualmente. Use a senha que inseriu no ponto 6.4.

- Pressione o botão « DONE ».
- Abra a função "Wi-Fi" no seu dispositivo móvel.
- Selecione a rede sem fio transmitida pelo dispositivo.
- Digite a senha que inseriu no ponto 6.4.
- Selecione o botão "CONNECTING".
- Reinicie a aplicação MyTesy. O seu dispositivo será adicionado à lista de dispositivos na tela principal da aplicação.

**Observação:** Para alterar o nome do dispositivo adicionado para o nome que deseja, clique sobre o dispositivo na lista de dispositivos, e na janela aberta selecione o botão "MORE" e depois o menu "Set Name"

## II. Comando do dispositivo

/QUICK START

Na lista dos dispositivos registados, selecione o dispositivo que deseja gerir.

Abre-se uma tela com comandos que lhe permite escolher o modo de operação, monitorar o estado atual do aparelho, fazer uma consulta detalhada da energia consumida.

1. Para operar o seu dispositivo, é necessário ligá-lo.

2. Modo de controlo manual - pressione o botão

Usando o controlo deslizante à direita, define manualmente o grau até ao qual deseja aquecer a água no termoacumulador. Durante o aquecimento, na tela aparece a inscrição «AQUECENDO». Quando o aparelho atingir os valores definidos, aparece no visor a inscrição «PRONTO».

3. Modo "Programador semanal" - e

O dispositivo que comprou possui 3 modos de programa semanais integrados. Cada um desses modos é uma programação semanal para a operação do termoacumulador elétrico em que o grau desejado de aquecimento de água é definido para cada hora do dia, para todos os dias da semana. Os programas podem ser alterados de acordo com as suas preferências e os seus hábitos.

Para ver o horário de operação para cada programa e alterá-lo, se necessário, pressione o botão (VER p. 7).

4. Modo Eco Smart.

No modo "Eco Smart", o termoacumulador elétrico elabora um algoritmo próprio de funcionamento para garantir a economia dos custos de energia, e respetivamente, reduzir a sua conta de eletricidade mas para guardar ao máximo o conforto de uso.

Poderá escolher entre três modos: ECO, EC1 ou EC2.

**ECO** - O termoacumulador TESY que possui é com a mais alta classe de eficiência energética. A classe do aparelho só é garantida ao operar no modo ECO devido às economias significativas de energia que são geradas.

**EC1** - A escolha do modo EC1 é destinada a usuários com hábitos variáveis para quem seria difícil estabelecer uma programação de operação semanal precisa. Pode selecionar o modo de operação EC1 para um maior nível de conforto, que também irá gerar economia de energia, embora em grau mais baixo

**EC2** - Se a operação do dispositivo no modo EC1 também o/a não satisfaz também, por favor, selecione o próximo nível de conforto - modo EC2. No modo ECO2, a economia de energia é mais baixa, mas irá dispor de uma maior quantidade garantida de água quente, mesmo que tenha mudado a hora em que costuma tomar banho.

5. Modo «Férias»

Caso planeie ficar longe de casa por mais de 1 dia, poderá ativar o modo "Férias", para que o termoacumulador "saiba" quando irá retornar e fornecer-lhe água quente.

Para ativar o modo "Férias", pressione o botão

Abre-se uma janela em que deve inserir a data, o tempo e a temperatura desejados, por meio dos respetivos comandos:

- selecione a data de seu retorno;
- selecione a hora em que quer ter água quente assegurada;
- selecione a quantidade de água quente que deseja ser garantida.

Para desativar o modo Férias, basta selecionar um dos outros modos de operação.

6. Função **BOOST**.

Ao ativar a função BOOST, o termoacumulador irá aquecer a água até à temperatura máxima possível sem alterar o algoritmo de operação do respectivo modo de operação, isto é, sem alterar o programa semanal, a lógica de controlo "Eco smart" ou a temperatura definida manualmente. Depois de atingir a temperatura máxima, o aparelho passa automaticamente para o modo de operação anterior.

## 7. Horário semanal

Para ver o horário de operação de cada um dos programas P1, P2, P3 e, se necessário, para o alterar, pressione o botão .

7.1. Abre-se um diagrama do horário semanal de operação do termoacumulador para o programa selecionado. Selecione um dia no diagrama para ver um horário detalhado e editar a definição atual.

7.2. Abre-se uma nova janela que permite:

- Selecionar um dos três programas de operação - P1, P2 e P3;
- Selecionar o dia da semana;
- Escala com leitura da quantidade de água quente equivalente. Ao deslizar o controlo pela escala, poderá selecionar a definição desejada;
- O gráfico de barras visualizando a definição de operação por horas.

#### Algoritmo para criar no gráfico para o funcionamento do termoacumulador elétrico:

1. Selecione o programa de operação - P1, P2 e P3;
2. Selecione o dia da semana;
3. Selecione a quantidade de água quente usando a escala à direita.
4. Selecione a faixa de barras para a hora apropriada. O comprimento da faixa muda e nela fica indicada a quantidade de água definida.

7.3. Usando o botão  no canto superior direito, poderá copiar as configurações atuais para outros dias da semana. Abre-se uma nova janela em que pode marcar todos os dias, para os quais deseja copiar as configurações já feitas.

#### 8. Atividade do aparelho nas últimas 24 horas.

A programação exibe informações sobre a operação do dispositivo nas últimas 24 horas.

- Estado por horas (aquece, pronto, desligado);
- Quantidade de água quente (em graus de temperatura ou número de chuveiros).

QUICK START 

## 9. Configurações Adicionais

9.1. Calculadora de energia - fornece informações sobre o consumo de energia por um determinado período de tempo:

- A eletricidade consumida desde a data da última reinicialização;
- O valor do contador pode ser apagado usando o botão "Reiniciar".
- Informações detalhadas sobre a energia consumida no dia corrente, no dia anterior, pelo ano.

 **Observação:** Para que a calculadora funcione corretamente, é necessário selecionar o volume do termoacumulador elétrico. Para alguns modelos, o volume é determinado automaticamente pela aplicação, enquanto para outros, o volume é selecionado na lista sugerida na tela.

 **Observação:** O volume do termoacumulador está indicado na placa de características do aparelho.

 **Observação:** A calculadora não é um instrumento de medição preciso. É uma função que fornece informações sobre a energia consumida.

9.2. Nome do dispositivo - com este menu, pode definir um nome para cada dispositivo que gere por meio da aplicação. No campo "Nome do dispositivo" digite um nome reconhecível e confirme-o com o botão "SET"

Para consultar o conteúdo completo do manual do utilizador do aparelho, por favor visite o seguinte link:

<https://tesy.com/products/electric-water-heaters/>

**A equipa da TESI OOD. reserva o direito a alterações ou aditamentos de novas funções nos seus produtos com módulo de Wi-fi integrado, assim como a modificações do manual de instruções dependendo das novas versões do software.**

## ELIMINAR AVARIAS

Se tiver problemas com o termoacumulador, por favor entre em contato com a loja onde comprou o aparelho ou contate diretamente o centro de assistência técnica autorizado pela Tesy – consulte a lista inteira dos centros oficiais no cartão de garantia.

Problemas frequentes:	Solução:
Falha ao conectar ou encontrar a rede Wi-Fi do aparelho.	Certifique-se de que o símbolo do ecrã para a rede Wi-Fi está ativo. Verifique se o aparelho está ligado à alimentação. Aproxime-se do aparelho.
Falha ao conectar à rede doméstica de Wi-Fi (rede sem fios)	Verifique se o modem está ligado. Se utilizar um computador portátil, certifique-se de que o interruptor da ligação sem fios a frente, de lado ou atrás do portátil está em posição ligada. Certifique-se de que está a introduzir a senha correta da sua rede doméstica. Espere um minuto e verifique novamente se a conexão foi estabelecida.
O termoacumulador não aparece na aplicação.	Verifique se o seu router tem conexão à Internet. O aparelho deve estar conectado ao router sem fios (modem) da sua casa (escritório). Verifique se inseriu corretamente o e-mail do seu perfil no menu principal da rede do seu aparelho.
O termoacumulador está corretamente ligado, mas não funciona	Reinicie a aplicação.
Se o módulo integrado sem fios não encontrar o router sem fios (modem)	Utilize um módulo sem fios adicional para aumentar o sinal do router sem fios (modem)
Esqueceu-se da senha do seu dispositivo Wi-Fi do termoacumulador.	Se você se esqueceu da senha com a qual protegeu a sua rede, terá de utilizar a função "RESET" do aparelho para restaurar as configurações de fábrica. Veja as «Instruções de uso e conservação» seção «RESTAURAR AS CONFIGURAÇÕES DE FÁBRICA»
Ao tentar restaurar as configurações de fábrica, o aparelho não fica restaurado às configurações de fábrica	O aparelho deve ficar desligado através do botão "stand by" (que deve estar aceso com luz branca).
Ao abrir a aplicação móvel visualiza-se o menu principal na rede do termoacumulador	Se ao ativar a aplicação móvel aparecer «o menu principal» do termoacumulador, e não o ecrã especializado de gestão através da Internet, é preciso interromper a ligação Wi-Fi direta com o aparelho realizada através da rede sem fios emitida por ele: "TCHxxxxxxx" e de se conectar à rede doméstica.

ANLEITUNG ZUR STEUERUNG DES ELEKTRISCHER WARMWASSER-SPEICHER ÜBER INTERNET

Vielen Dank für das Vertrauen, das Sie als Verbraucher in uns mit dem Kauf unsererseits hergestelltes Elektrogerätes mit eingebautem drahtlosen Kommunikationsmodul gesetzt haben. Die einzige Voraussetzung für Gebrauch des eingebauten drahtlosen Kommunikationsmoduls in den TESY-Geräten ist der Besitz einer Vorrichtung mit Möglichkeit zum Anschluss mit Wi-Fi-Netzen, die über einen zuverlässigen Web-Browser und Internetverbindung verfügt.

TECHNISCHE EIGENSCHAFTEN EINES EINGEBAUTEN DRAHTLOSEN KOMMUNIKATIONSMODUL (WI-FI)

Table with 2 columns: Property (Product, Model Name, Frequency range, etc.) and Value (Wi-Fi module, ESP32-WROOM-32, 2.412 - 2.484 GHz, etc.)

Das Gerät darf nur in geschlossenen und beheizten Räumlichkeiten mit einer Raumtemperatur ab 4°C und nicht dauerhaft als Durchlauferhitzer betrieben werden.

VEREINFACHTE EU-KONFORMITÄTSERKLÄRUNG CE

HIERMIT ERKLÄRT TESY LTD, DASS ELEKTRISCHER WARMWASSERSPEICHER MIT EINGEBAUTEM DRAHTLOSEN KOMMUNIKATIONSMODUL - ESP32-WROOM-32 DER RICHTLINIE 2014/53/EU ENTSPRICHT.

DER VOLLSTÄNDIGE TEXT DER EU-KONFORMITÄTSERKLÄRUNG IST UNTER DER FOLGENDEN INTERNETADRESSE VERFÜGBAR: https://tesy.com/products/electric-water-heaters/.



REIHENFOLGE DER SCHRITTE FÜR ANSCHLUSS DES IM GERÄT TESY EINGEBAUTEN WI-FI-MODULS MIT INTERNET

/QUICK START A /

Eine Anmeldung auf www.mytesy.com ist notwendig. Wenn Sie bereits eine haben, gehen Sie direkt zur EINSTELLUNG DES EINGEBAUTEN WI-FI-KOMMUNIKATIONSGERÄTES weiter.

Anmeldung www.mytesy.com

- 1. Die Adresse http://www.mytesy.com in der Adresszeile eines Browsers laden.
2. Sie können die Sprache aus dem Dropdown-Menü unter dem TESY-Logo ändern.
3. Bitte "Anmeldung eines neuen Benutzers" auswählen.
4. Bitte das Anmeldeformular mit gültiger E-Mail-Adresse ausfüllen.
5. Auf Ihrerseits angemeldete E-Mail erhalten Sie die Anmeldebestätigung und ein Link zur Aktivierung Ihres KONTOS. Das Link bitte nachfolgen, um Ihr neuerstelltes KONTO zu bestätigen.
Hinweis: Falls Sie im Posteingang kein E-Mail erhalten haben, bitte die Mappen „Spam“ oder „Junk“ überprüfen.
6. Verfügbar ist die mobile Anwendung für Smartphone und Tablet "tesyCloud" für die Betriebssysteme Android und iOS. Die Anwendungen kann man in Google Play und App Store finden...

Installieren Sie die entsprechende Anwendung auf Ihr Smartgerät über:

Table with 2 rows: Android and iOS, each with a QR code for app download.

I. EINSTELLUNG DES EINGEBAUTEN WI-FI KOMMUNIKATIONSGERÄTES

/QUICK START B /

- 1. Starten Sie die Anwendung "tesyCloud".
2. Geben Sie im Feld "E-Mail" und "Kennwort" die E-Mail-Adresse und das Kennwort, die Sie bei der Anmeldung auf https://www.mytesy.com eingegeben und bestätigt haben.
3. Taste „LOG IN“ drücken, um die Anwendung mit Ihrem Benutzerkonto zu starten. Die Startanzeige der Anwendung wird geöffnet. Über die App sind folgende Einstellungen möglich:
3.1. Personalisierung des Benutzerkontos;
3.2. Ergänzung um weitere TESY-Geräte;
3.3. Steuerung der in der Anwendung gemeldeten Geräte und Überwachung ihres aktuellen Status;
Anzeige zum Status des Geräts:
- das Gerät hat die vorgegebene Temperatur erreicht;
- das Gerät wärmt das Wasser auf;
- das Gerät ist im Urlaubs-Betriebsmodus;
- die BOOST-Funktion des Geräts ist aktiviert;
- das Gerät ist offline und kann nicht ferngesteuert werden;
- das Gerät ist eingeschaltet. Mit der Betätigung dieser Taste wird das Gerät ausgeschaltet;
- das Gerät ist ausgeschaltet. Mit der Betätigung dieser Taste wird das Gerät eingeschaltet;
4. Personalisierte App-Einstellungen.

Um Ihr Benutzerprofil einzurichten, drücken Sie die Taste [Icon] auf der Startanzeige der Anwendung.

Am Bildschirm erscheinen alle Einstellungen, die Sie jederzeit ändern können sowie weitere nützliche Informationen:

- App-Themen;
- Startanzeige;
- Datenschutz- und Sicherheitseinstellungen;

Zum Schutz Ihrer personenbezogenen Daten ist die Funktion „Vergiss mich“,

die über den Reiter „Datenschutz- und Sicherheitseinstellungen“ erreichbar ist, vorgesehen.

 **Hinweise:** Die gewählte Funktion wird Ihr Benutzerkonto zusammen mit allen bis zu diesem Zeitpunkt gespeicherten Daten löschen.

Das laufende Benutzerkonto kann innerhalb der nächsten 24 Stunden nicht wiederhergestellt oder neu erstellt werden.

 - Informationen zum Servicenetzwerk;

 -Überwachung des lokalen Geräts;

 - Sprachwahl für die Anwendung;

Taste  drücken, um wieder auf die Startanzeige zu gelangen.

## 5. Wi-Fi-fähiges Gerät hinzufügen

Um Ihr Gerät über die App hinzuzufügen, Taste „+“ drücken.

5.1. Wählen Sie die Art des Geräts, das Sie hinzufügen möchten:

- Taste  drücken, um die Steuerung des Geräts auszuschalten.
- Wi-Fi-Modul einschalten.

 **Hinweis:** Ein entsprechend aktiviertes Modul wird durch ein leuchtendes Wi-Fi-Symbol am Bedienfeld angezeigt.

- Aktivieren Sie die Wi-Fi-Verbindung Ihres Geräts.

 **Hinweis:** Um den unbefugten Zugang zum Wi-Fi-Netzwerk Ihres Geräts zu verhindern, ist dieses lediglich für 5 Minuten nach dem Anschluss an das Stromnetzwerk verfügbar (sichtbar). Sollten Sie diese Zeitspanne überschreiten, müssen Sie das Wi-Fi-Netzwerk Ihres Geräts erneut aktivieren – s. Gebrauchs- und Aufbewahrungsanleitung – Werkseinstellungen zurücksetzen.

- Taste „NEXT“ drücken.

5.2. Geben Sie den Namen des Wi-Fi-Netzwerks Ihres Geräts manuell oder scannen Sie den QR-Code ein.

 **Hinweis:** Der Name des Wi-Fi-Netzwerks ist auf Klein- und Großbuchstaben sensibilisiert.

 **Hinweis:** Der QR-Code und der Name des Wi-Fi-Netzwerks sind durch ein Etikett neben der Typentafel des Geräts gekennzeichnet.

5.3. Taste „NEXT“ drücken. Die App stellt die Verbindung zum vom Gerät ausgestrahlten Wi-Fi-Netzwerk automatisch her.

5.4. Ein neues Fenster wird geöffnet und dort können Sie:

- Ihr lokales Wi-Fi-Netzwerk wählen;
- das Kennwort, womit Sie es geschützt haben, eingeben.

 **Hinweis:** Sollten Sie Ihr Wi-Fi-Netzwerk in der Liste der verfügbaren Netzwerke doch nicht finden, müssen Sie dieses manuell eingeben.

- Taste „NEXT“ drücken.

5.5. Sobald die Verbindung erfolgreich hergestellt ist, erscheint am Bildschirm eine Nachricht über die erfolgte Verbindung mit dem Wi-Fi-Netzwerk und dem Internet. Taste „Fertig“ drücken. Sie kehren dann automatisch zur Startanzeige der Anwendung zurück. Ihr Gerät wird in der Liste der Geräte aufgenommen.

 **Hinweis:** Sollte am Bildschirm eine Nachricht erscheinen, dass die Verbindung nicht zustande kam, prüfen Sie die Eingabe des Kennworts für ihr lokales Wi-Fi-Netzwerk, oder die Internetqualität und/oder den –anschluss nach.

 **Hinweis:** Um den Namen des hinzugefügten Geräts zu ändern, wählen Sie das Gerät aus der Liste, dann das Feld „MORE“ auf das angezeigte Fenster und danach „Set Name“ aus.

## 6. Hinzufügen eines lokalen Geräts

Um Ihr Gerät über die App hinzuzufügen, Taste „+“ drücken.

6.1. Wählen Sie die Art des Geräts, das Sie hinzufügen möchten:

- die Steuerung des Geräts ausschalten;
- das Wi-Fi-Modul einschalten;

 **Hinweis:** Ein entsprechend aktiviertes Modul wird durch ein leuchtendes Wi-Fi-Symbol am Bedienfeld angezeigt.

- Aktivieren Sie die Wi-Fi-Verbindung Ihres Geräts.

 **Hinweis:** Um den unbefugten Zugang zum Wi-Fi-Netzwerk Ihres Geräts zu verhindern, ist dieses lediglich für 5 Minuten nach dem Anschluss an das Stromnetzwerk verfügbar (sichtbar). Sollten Sie diese Zeitspanne überschreiten, müssen Sie das Wi-Fi-Netzwerk Ihres Geräts erneut aktivieren – s. Gebrauchs- und Aufbewahrungsanleitung – Werkseinstellungen zurücksetzen.

- Taste „NEXT“ drücken.

6.2. Geben Sie den Namen des Wi-Fi-Netzwerks Ihres Geräts manuell oder scannen Sie den QR-Code ein.

 **Hinweis:** Der Name des Wi-Fi-Netzwerks ist auf Klein- und Großbuchstaben sensibilisiert.

 **Hinweis:** Der QR-Code und der Name des Wi-Fi-Netzwerks sind durch ein Etikett neben der Typentafel des Geräts gekennzeichnet.

6.3. Taste „NEXT“ drücken. Die App verbindet sich mit dem vom Gerät ausgestrahlten Wi-Fi-Netzwerk automatisch.

6.4. Ein neues Fenster wird geöffnet und dort können Sie:

- die Einstellung „Nur lokale Kontrolle“ auswählen.
- das Wi-Fi-Netzwerk ihres Geräts durch ein Kennwort schützen.
- Taste „NEXT“ drücken.

6.5. Am Bildschirm erscheint eine Anzeige für die erfolgreich abgeschlossene Einstellung.

 **Hinweis:** Für die Steuerung des Geräts ist die Verbindung manuell herzustellen. Verwenden Sie dazu das Kennwort, das Sie unter Punkt 6.4 eingegeben haben

- Taste „DONE“ drücken.
- die „Wi-Fi-Funktion“ Ihres mobilen Geräts laden;
- das von Ihrem Gerät ausgestrahlte Wi-Fi-Netzwerk auswählen;
- das Kennwort, das Sie unter Punkt 6.4. eingegeben haben, eingeben;
- Taste „CONNECTING“ drücken;
- die MyTesy-App neustarten. Ihr Gerät wird in die Liste der Geräte auf der Startanzeige der Anwendung aufgenommen.

 **Hinweis:** Um den Namen des hinzugefügten Geräts auf einen anderen zu ändern, wählen Sie das Gerät aus der Liste, dann das Feld „MORE“ auf das angezeigte Fenster und danach „Set Name“ aus.

## II. Gerüststeuerung

/QUICK START  /

Wählen Sie das Gerät, das Sie steuern möchten aus der Liste der Geräte aus. Es erscheint ein Fenster mit Bedienelementen, die es Ihnen ermöglichen den Betriebsmodus auszuwählen, den laufenden Status des Geräts zu überwachen und eine Detailauskunft über den Stromverbrauch machen zu können.

1. Um das Gerät steuern zu können muss eingeschaltet sein .

2. Für den Betriebsmodus – Handsteuerung drücken Sie die Taste . Über den Schieber rechts, können Sie die Stufe für die Wassererwärmung angeben. Während der Wasseraufbereitung erscheint am Bildschirm die Anzeige „AUFBEREITUNG“ und wird der vorgegebene Wert erreicht, erscheint „STANDBY“.

3. Betriebsmodus „Wochenprogramm“-   und 

Das von Ihnen erworbene Gerät verfügt über 3 Wochenprogramme. Jedes Programm hat einen eigenen Zeitplan für den Betrieb des elektrischen Warmwasserbereiters, in dem die gewünschte Warmwasserstufe für jede Stunde an allen Wochentagen vorgegeben ist. Die Programme können Ihren Vorlieben und Gewohnheiten angepasst werden.

Für die Übersicht des Zeitplans der einzelnen Programme und ggf. seiner Änderung, drücken Sie die Taste  (S. P. 7).

4. Betriebsmodus "Eco Smart".

Der elektrische Warmwasserbereiter erstellt im Betriebsmodus "Eco Smart" einen eigenen Arbeitsalgorithmus, um Stromeinsparungen zu gewährleisten und Ihre Stromrechnung entsprechend zu reduzieren, ohne dabei den Komfort des Verbrauchers zu beeinträchtigen.

Sie können zwischen drei Betriebsmodi: ECO, EC1 oder EC2 wählen.

**ECO** – Ihr elektrischer Warmwasserbereiter hat die höchste Energieklasse. Diese Energieklasse ist aufgrund der wesentlichen generierten Energieeinsparung beim Betrieb des Geräts im Betriebsmodus ECO gewährleistet.

**EC1** – Die Wahl dieses Betriebsmodus EC1 ist für Verbraucher mit unbeständigen Verbrauchsgewohnheiten, für die ein genauer Wochenzeitplan nur schwer zu ermitteln ist, vorgesehen. Sie können den Betriebsmodus EC1 für einen höheren Komfort wählen, indem Sie dabei Energie sparen, wenn auch etwas weniger.

**EC2** – Sollte Sie der Betrieb im Modus EC1 nicht zufriedenstellen, können Sie die nächste Komfortstufe EC2 wählen. Im Betriebsmodus EC2 werden Sie etwas weniger Energie sparen, jedoch garantiert über eine größere Wassermenge verfügen, selbst wenn sich Ihre gewöhnlichen Zeiten zum Duschen ändern sollten.

5. Urlaub-Modus

Sollten Sie für eine längere Zeit als 1 Tag abwesend sein, können Sie den Betriebsmodus Urlaub aktivieren, damit der Warmwasserbereiter "Bescheid weiß", wann Sie zurückkehren und warmes Wasser für Sie aufbereiten soll.

Für die Aktivierung des Urlaubs-Modus, drücken Sie die Taste .

Geben Sie im nun geöffneten Fenster den gewünschten Tag, Uhrzeit und Temperatur über die entsprechenden Felder ein:

- Tag Ihrer Rückkehr eingeben;
- Uhrzeit, zu der das warme Wasser aufbereitet sein soll, eingeben;
- Warmwassermenge, die Ihnen zur Verfügung stehen soll, eingeben.

Um den Urlaub-Modus auszuschalten, wählen Sie einfach einen anderen Betriebsmodus aus.

6. BOOST-Modus.

bei Aktivierung des BOOST-Modus wird das Wasser bis zur höchst möglichen Temperatur ohne Änderung des Arbeitsalgorithmus, d. h. ohne Änderung des Wochenprogramms, der Eco-Smart-Betriebslogik oder der manuellen Einstellungen aufbereitet. Sobald die Höchsttemperatur erreicht wird, wird das Gerät automatisch auf den vorangehenden Betriebsmodus umschalten.

7. 7. Wochenzeitplan

Für die Übersicht des Zeitplans der einzelnen Programme P1, P2, P3 und ggf. seiner Änderung, drücken Sie die Taste .

7.1. Das Diagramm des Wochenzeitplans für den Betrieb des elektrischen Warmwasserbereiters wird angezeigt. Wählen Sie einen Tag vom Diagramm aus, um Einzelheiten zu sehen und die laufenden Vorgaben zu ändern.

7.2. Ein neues Fenster wird geöffnet und Sie können:

- eines aus drei Betriebsprogramme wählen – P1, P2 und P3;
- den Wochentag wählen;
- eine Skala mit äquivalenter Anzeige der Warmwassermengen sehen. Über den Schieber auf der Skala können Sie die gewünschten Angaben auswählen.
- ein Stufendiagramm, das den Betrieb nach Stunden darstellt, sehen.

**Algorithmus zur Erstellung des Betriebszeitplans des elektrischen Warmwasserbereiters:**

1. Betriebsprogramm - P1, P2 und P3 wählen;
2. Wochentag wählen;
3. Warmwassermenge über die Skala rechts wählen;
4. Entsprechende Stunde über die Bar-Leiste wählen. Die Länge der Leiste wird geändert und dort wird die vorgegebene Warmwassermenge angezeigt.

7.3. Über die Taste  oben rechts können Sie die laufenden Einstellungen auch auf andere Wochentage kopieren. Über das angezeigte neue Fenster können Sie alle Tage auswählen, auf die Sie die bereits vorgenommenen Einstellungen kopieren möchten.

8. 8. Betrieb des Geräts während der letzten 24 Stunden.

Die Angaben zum Betrieb des Geräts während der letzten 24 Stunden werden in einer Graphik angezeigt.

- Status nach Stunden (Aufbereitung, Standby, Ausgeschaltet);
- Warmwassermenge (als Temperaturgrade oder Anzahl der Duschen).

QUICK START 

9. 9. Zusätzliche Einstellungen

9.1. EEnergierechner –Angaben zum Stromverbrauch für einen bestimmten Zeitraum:

- Stromverbrauch ab dem Tag der letzten Zurücksetzung;
- die Zählerangaben können über die Taste „Zurücksetzen“ auf Null gestellt werden,
- Detailaufstellung des Stromverbrauchs für den laufenden, vorangehenden Tag und für das gesamte Jahr.

 **Hinweis:** Für die einwandfreie Funktion des Rechners müssen Sie das Fassungsvermögen des elektrischen Warmwasserbereiters eingeben. Die Anwendung berechnet diese Angaben für einige Modelle automatisch, aber für andere ist das Fassungsvermögen über die Liste am Bildschirm auszuwählen.

 **Hinweis:** Das Fassungsvermögen des Warmwasserbereiters ist auf das Typenschild des Geräts angegeben.

 **Hinweis:** Der Rechner ist kein genaues Messwerkzeug. Es ist eine Funktion, die Sie über den Stromverbrauch informiert.

9.2. Name des Geräts – über dieses Menü können Sie jedes Ihrer Geräte, die Sie über die Anwendung steuern, einen Namen geben. Geben Sie im Feld „Name des Geräts“ eine für Sie erkennbare Bezeichnung ein und bestätigen Sie die Eingabe mit der SET-Taste.

Die ausführliche Bedienungsanleitung bitte über den unterstehenden Link abrufen: <https://tesy.com/products/electric-water-heaters/>

**Das Team von TESI OOD behält sich die Möglichkeit für Änderungen und Hinzufügen neuer Funktionen bei den Produkten mit eingebautem Wi-Fi-Modul, sowie für Änderung der Bedienungsanleitung je nach den neuen Versionen der Software.**

**FEHLERBEHEBUNG**

Falls Sie Probleme mit dem Boiler haben, bitte den in der Garantiekarte angegebenen autorisierten Servicepartner von TESI oder den Händler kontaktieren, von wem Sie das Gerät gekauft haben.

Häufig auftretende Probleme	Lösung:
Nicht erfolgreiche Verbinden oder Finden des Wi-Fi-Netztes des Gerätes.	Bitte überprüfen Sie, ob das Symbol für die Wi-Fi-Verbindung auf dem Display aktiv ist Bitte überprüfen Sie, ob das Gerät in den Stromkreislauf angeschlossen ist. Bitte sich dem Gerät nähern.
Nicht erfolgreiches Verbinden an das Wi-Fi-Netz zu Hause (drahtlose Verbindung)	Bitte überprüfen, ob das Modem eingeschaltet ist. Falls Sie ein Laptop benutzen, bitte davon überzeugen, dass der Schalter für die drahtlose Verbindung auf der Front-, Seiten- oder Rückseite des Laptops eingeschaltet ist. Bitte davon überzeugen, dass Sie das Passwort Ihres Heimnetzes richtig eingeben. Bitte ca. 1 Minute warten und erneut überprüfen, ob die Verbindung hergestellt ist.
Der Boiler ist in der Anwendung nicht sichtbar.	Bitte überprüfen, ob Ihr Modem über Internetverbindung verfügt. Das Gerät muss mit dem Modem in Ihrem Haus (Büro) verbunden sein. Bitte überprüfen, ob Sie richtig das E-Mail in Ihrem Konto im Hauptmenü in dem Gerätnetzwerk eingegeben haben.
Der Boiler ist richtig angeschlossen, aber funktioniert nicht.	Bitte die Anwendung neu starten.
Falls das eingebaute Wireless-Modul im Gerät das WLAN-Modem nicht findet.	Bitte ein zusätzliches Wireless-Modul zur Verstärkung des Signals des Wireless-Modems verwenden.
Sie haben das Passwort des drahtlosen Wi-Fi-Gerätes des Boilers vergessen.	Falls Sie Ihr Passwort vergessen haben, mit dem Sie Ihr Netzwerk geschützt haben, müssen Sie die Funktion „ZURÜCKSETZEN“ des Gerätes benutzen, um die Werkeinstellungen zurückzusetzen. Siehe bitte „Bedienungs- und Aufbewahrungsanleitung“, Abschnitt „ZURÜCKSETZUNG DER WERKEINSTELLUNGEN“
Beim Versuch zur Zurücksetzung der Werkeinstellungen stellt sich das Gerät nicht auf die Werkeinstellungen um.	Das Gerät soll von der Taste "Stand-by" ausgeschaltet werden (die Taste muss weiß leuchten).
Beim Öffnen der mobilen Anwendung wird das Hauptmenü in dem Netzwerk des Boilers visualisiert.	Falls bei Aktivierung der mobilen Anwendung das "Hauptmenü" des elektrischen Boilers statt des spezialisierten Bildschirm zur Steuerung über Internet geladen wird, ist es notwendig, dass Sie die direkte Wi-Fi-Verbindung mit dem Gerät stoppen, realisiert durch das von ihm ausgehende Wi-Fi-Netz "TCHxxxxxx", und eine Verbindung mit Ihrem Netzwerk zu Hause herstellen.

## ISTRUZIONI PER IL CONTROLLO DEI SCALDABAGNI ELETTRICI TRAMITE INTERNET

Ringraziamo per la fiducia che i consumatori hanno riposto in noi acquistando l'apparecchio elettrico con modulo di comunicazione wireless incorporato prodotto da noi. L'unico requisito per utilizzare il modulo di comunicazione wireless integrato negli apparecchi TESY, è di possedere un dispositivo con la possibilità di connettersi a reti Wi-Fi, dotato di un browser Web affidabile e di una connessione a Internet.

## CARATTERISTICHE DEL MODULO DI COMUNICAZIONE WIRELESS INTEGRATO (WI-FI)

Product	Wi-Fi module
Model Name	ESP32-WROOM-32
Frequency range	2.412 - 2.484 GHz
Rated RF output power	20 dBm
Number of channels	13
Separation between channels	22 MHz
Modulation type	OFDM
Antenna type	PCB/3.4bBi
Protocol	IEEE802.11 b/g/n20/n40

**!** L'apparecchio è destinato a uso esclusivamente in locali coperti e riscaldabili, nei quali la temperatura non cala sotto i 4 °C e non può funzionare in modalità di flusso continuo.

## DICHIARAZIONE DI CONFORMITÀ UE



Il fabbricante, TESY Ltd, dichiara che il scaldabagni elettrici con modulo di comunicazione wireless integrato - ESP32-WROOM-32 è conforme alla direttiva 2014/53/UE.

Il testo completo della dichiarazione di conformità UE è disponibile al seguente indirizzo Internet: <https://tesy.com/products/electric-water-heaters/>.



## SEQUENZA DI PASSAGGI PER IL COLLEGAMENTO AD INTERNET DEL WI-FI INCORPORATO NEL APPARECCHIO TESY

/QUICK START /

È necessario fare una registrazione sul sito [www.mytesy.com](http://www.mytesy.com). Se si dispone già di una, andare direttamente alle IMPOSTAZIONI DEL DISPOSITIVO DI COMUNICAZIONE WI-FI INTEGRATO.

Registrazione [www.mytesy.com](http://www.mytesy.com)

- Inserire l'indirizzo [www.mytesy.com](http://www.mytesy.com) nella barra indirizzi del browser.
- È possibile cambiare la lingua dal menu a discesa sotto il logo TESY.
- Selezionare **"Registro nuovo utente"**.
- Compilare il modulo di registrazione inserendo un indirizzo e-mail valido.
- Nella posta elettronica indicata riceverai la conferma della registrazione e un collegamento per l'attivazione dell'ACCOUNT. Seguire il collegamento per confermare l'ACCOUNT appena creato.

**Nota:** se non si riceve un'e-mail nei messaggi in arrivo, si prega di controllare le cartelle "Spam" o "Junk"

- È disponibile un'applicazione mobile per smartphone e tablet "tesyCloud" per i sistemi operativi Android e iOS . Le applicazioni possono essere trovati nei negozi Google Play e App Store (l'apparecchio su cui installare l'applicazione dovrebbe avere l'ultima versione aggiornata del rispettivo sistema operativo o al massimo una versione precedente).

Installare la rispettiva applicazione per il tuo dispositivo smart, usando:

Android	
iOS	

## 1. IMPOSTAZIONE DEL DISPOSITIVO DI COMUNICAZIONE WI-FI INCORPORATO

/QUICK START /

- Entrare nell'applicazione "tesyCloud".
- Nel campo "E-mail" e "Password" inserire l'indirizzo e-mail e la password indicate e confermate durante la registrazione in <https://www.mytesy.com>.

- Premere il tasto «ACCESSO» per entrarci.

Si apre la schermata principale (Home page) dell'applicazione. Tramite i comandi hai la possibilità di:

- Personalizzare il tuo profilo;
- Aggiungere diversi apparecchi con la marca Tesy;
- Gestire gli apparecchi dell'elenco degli apparecchi aggiunti e osservare lo stato corrente;

Indicazione per lo stato dell'apparecchio:

- l'apparecchio ha raggiunto la temperatura impostata;

- l'apparecchio si riscalda;

- l'apparecchio è in modalità „Vacanza“;

- l'apparecchio è nella modalità integrata „BOOST“;

- l'apparecchio non è collegato alla rete e non può essere gestito a distanza;

- l'apparecchio è acceso. Premendo il tasto, l'apparecchio sarà spento;

- l'apparecchio è spento. Premendo il tasto, l'apparecchio sarà acceso.

- Impostazioni personali dell'applicazione.

Per configurare il profilo premere il tasto della schermata principale dell'applicazione.

Sul display vedrai i parametri, che puoi modificare sempre, è presente anche altra informazione utile:

- Temi dell'applicazione;

- Visualizzazione della schermata principale (Home);

- Impostazioni sulla privacy e sulla sicurezza;

Per la sicurezza dei tuoi dati personali, è prevista la funzione "Dimenticami", che è accessibile nel menù „Impostazioni sulla privacy e sulla sicurezza“:



 **Nota:** la funzione scelta cancellerà il tuo profilo insieme a tutta l'informazione fino al momento conservata. Il profilo corrente sarà ripristinato o ri-creato nel corso delle successive 24 ore.

 - Informazione sulla rete di servizio;

 -Controllo del dispositivo locale;

 -Impostazione della lingua;

Per tornare alla schermata principale, premere di nuovo il tasto .

5. Come aggiungere il dispositivo di rete locale

Per far aggiungere il tuo dispositivo tramite l'applicazione mobile, premere il tasto «+».

5.1. Scegliere il tipo del dispositivo, che vuoi aggiungere:

- Premere il tasto  per spegnere il comando dell'apparecchio;
- Accendere il modulo Wi-Fi.

 **Nota:** Un'indicazione per il modulo acceso viene data tramite il simbolo illuminato di Wi-Fi sul pannello di controllo.

- Attivare la rete Wi-Fi del tuo apparecchio.

 **Nota:** Per evitare l'accesso non autorizzato alla rete del tuo apparecchio, la stessa è accessibile (visibile) per il periodo di 5 minuti dopo la sua connessione iniziale alla rete. Se superi il tempo, è necessario attivare la rete del tuo apparecchio di nuovo - vedi "Istruzioni per uso e conservazione" - funzione "Ripristino delle impostazioni predefinite".

- Premere il tasto «NEXT».

5.2. Inserite manualmente il nome della rete del dispositivo o scansionare il codice QR.

 **Nota:** Il nome della rete Wi-Fi riconosce le lettere maiuscole e minuscole.

 **Nota:** Il codice QR e il nome della rete sono indicati sulla etichetta, incollata accanto alla tabella dell'apparecchio.

5.3. Premere il tasto «NEXT». L'applicazione in automatico si collega alla rete Wi-Fi del dispositivo.

5.4. Si apre nuova finestra, nella quale:

- Puoi scegliere la rete Wi-Fi locale;
- Inserire la password di sicurezza.

 **Nota:** Se nell'elenco delle reti non vedi la tua rete Wi-Fi, la devi inserire manualmente.

- Premere il tasto «NEXT».

5.5. Quando la connessione c'è, sulla schermata esce un segnale di connessione completa alla rete Wi-Fi locale e rispettivamente all'Internet. Premete il tasto "Pronto" Si apre la schermata principale dell'applicazione. Il tuo dispositivo sarà aggiunto nell'elenco degli apparecchi.

 **Nota:** Se sul display esce il segnale di connessione non riuscita, controllare se la password della rete locale è stata inserita correttamente, nonché la qualità e/opPURE la presenza del servizio Internet.

 **Nota:** Per modificare il nome del dispositivo aggiunto con il nome da te desiderato, cliccare sul nome nell'elenco dei dispositivi e nella finestra aperta scegliere il tasto "Più" e dopo il menù "Imposta il nome"

6. Aggiungo il dispositivo locale

Per aggiungere il tuo dispositivo tramite l'applicazione mobile, premere il tasto «+».

6.1. Scegliere il tipo del dispositivo, che vuoi aggiungere

- Spegni il comando dell'apparecchio;
- Accendere il modulo Wi-Fi.

 **Nota:** Un'indicazione per il modulo acceso viene data tramite il simbolo illuminato di Wi-Fi sul pannello di controllo.

- Attivare la rete Wi-Fi del tuo apparecchio.

 **Nota:** Per evitare l'accesso non autorizzato alla rete del tuo apparecchio, la stessa è accessibile (visibile) per il periodo di 5 minuti dopo la sua connessione iniziale alla rete. Se superi il tempo, è necessario attivare la rete del tuo apparecchio di nuovo - vedi "Istruzioni per uso e conservazione" - funzione "Ripristino delle impostazioni predefinite".

- Premere il tasto «NEXT».

6.2. Inserite manualmente il nome della rete del dispositivo o scansionare il codice QR.

 **Nota:** Il nome della rete Wi-Fi riconosce le lettere maiuscole e minuscole.

 **Nota:** Il codice QR e il nome della rete sono indicati sulla etichetta, incollata accanto alla tabella dell'apparecchio.

6.3. Premere il tasto «NEXT». L'applicazione in automatico si collega alla rete Wi-Fi del dispositivo.

6.4. Si apre una nuova finestra, nella quale:

- Scegliere l'opzione "Solo controllo locale".
- Inserire la password di sicurezza al tuo dispositivo.
- Premere il tasto «NEXT».

6.5. Sullo schermo esce la segnalazione delle impostazioni complete.

 **Nota:** Per poter gestire l'apparecchio, devi collegarti allo stesso. Usa la password, che hai inserito in p.6.4.

- Premere il tasto «Pronto».
- Aprire la funzione „Wi-Fi” del tuo dispositivo mobile.
- Scegliere la rete Wi-Fi del dispositivo.
- Inserire la password, che hai usato in p.6.4.
- Scegliere il tasto „Si collega con”.
- Riavvia l'applicazione MyTesy. Il tuo dispositivo sarà inserito nell'elenco degli apparecchi sulla schermata principale dell'applicazione.

 **Nota:** Per modificare il nome del dispositivo aggiunto con il nome da te desiderato, cliccare sul nome nell'elenco dei dispositivi e nella finestra aperta scegliere il tasto "Più" e dopo il menù "Imposta il nome".

## II. Gestione dell'apparecchio

/QUICK START  /

Dall'elenco degli apparecchi registrati, scegliere l'apparecchio, che vuoi gestire. Si apre lo schermo dei controlli, che ti dà la possibilità di scegliere la modalità di uso, osservando lo stato corrente dell'apparecchio e facendo una verifica sull'energia consumata.

1. Per gestire il tuo apparecchio, lo stesso deve essere acceso.

2. Modalità "Comando manuale" - premere il tasto .

Tramite il cursore a destra manualmente imposti il grado al quale vuoi scaldare l'acqua nello scaldabagno. Durante il riscaldamento, sullo schermo esce "Si riscalda". Quando l'apparecchio ha raggiunto i valori impostati, sull'apparecchio esce la scritta "Pronto".

3. Modalità "Programmatore settimanale" -   e 

L'apparecchio acquistato ha 3 programmi settimanali. Ciascun programma rappresenta un orario settimanale di lavoro dello scaldabagno, nel quale è impostato il grado desiderato di riscaldamento dell'acqua per ogni ora della giornata, per tutti i giorni della settimana.

I programmi possono essere modificati secondo i tuoi desideri e abitudini.

Per vedere l'orario di lavoro per ogni programma e se serve modificarlo, premere il tasto  (Vedi p.7).

4. Modalità "Eco smart".

Nella modalità "Eco smart" lo scaldabagno elabora un proprio algoritmo di lavoro per garantire un risparmio di energia elettrica, rispettivamente ridurre la tua bolletta della luce, ma nello stesso tempo mantiene al massimo il comfort d'utilizzo.

Puoi scegliere tra le 3 modalità: ECO, EC1 oppure EC2.

**ECO** - Lo scaldabagno elettrico TESY, che possiedi è con la massima classe energetica. La classe dell'apparecchio è garantita in modalità ECO per il risparmio notevole dell'energia.

**EC1** - La scelta della modalità EC1 è destinato per gli utenti di abitudini variabili, per il quale potrebbe essere elaborato un orario settimanale di lavoro preciso. Puoi scegliere la modalità EC1 per un superiore livello di comfort, alla quale ugualmente si genera un risparmio di energia anche se in grado inferiore.

**EC2** - Se il lavoro dell'apparecchio in modalità EC1 non ti soddisfa, prego scegliere il successivo livello di comfort - modalità EC2. Nella modalità EC2 il risparmio di energia è minore, ma disporrai di maggiore quantità garantita di acqua calda, anche se hai modificato il tempo, quando di solito fai la doccia.

5. Modalità "Vacanza"

Se stai pianificando di uscire da casa per più di 1 giorno, puoi attivare la modalità "Vacanza" per "informare" il tuo scaldabagno quando tornerai e assicurarsi l'acqua calda al rientro.

Per attivare la modalità "Vacanza", premere il tasto .

Si apre una finestra, nella quale inserire la data, l'orario e la temperatura desiderati tramite i rispettivi controlli:

- scegliere la data del rientro;
- scegliere l'orario, quando vuoi avere acqua calda;
- scegliere la quantità di acqua calda desiderata.

Per disattivare la modalità "Vacanza", basta impostare una delle altre modalità di lavoro.

6. Funzione **BOOST**.

All'attivazione della funzione BOOST, lo scaldabagno scalderà l'acqua alla temperatura massima possibile senza modificare l'algoritmo di lavoro della rispettiva modalità di lavoro, cioè senza cambiare il programma settimanale, la logica "Eco smart" di gestione o la temperatura manualmente impostata. Appena raggiunta la temperatura massima, l'apparecchio passa in automatico alla modalità precedente.

7. Orario settimanale

Per vedere l'orario settimanale di lavoro dei programmi P1, P2, P3 e se serve modificarli, premere il tasto .

7.1. Si apre il diagramma dell'orario settimanale di lavoro dello scaldabagno per il programma scelto. Inserire un giorno del diagramma per vedere l'orario



dettagliato e correggere le impostazioni.

7.2. Si apre nuova finestra, che dà la possibilità di:

- scegliere uno dei tre programmi di lavoro – P1, P2 e P3;
- scegliere un giorno della settimana;
- scegliere la scala con l'indicazione equivalente della quantità di acqua calda. Portando lo slider sulla scala, puoi scegliere il valore desiderato;
- Visualizzare il grafico a barre per il lavoro diviso in ore.

**Algoritmo per la creazione dell'orario di lavoro dello scaldabagno elettrico:**

1. Scegliere il programma di lavoro - P1, P2 e P3;
2. Scegliere un giorno della settimana;
3. Scegliere la quantità di acqua calda tramite la scala a destra.
4. Scegliere la fascia per la rispettiva ora. La lunghezza della striscia cambia e dentro esce la quantità di acqua calda impostata.

7.3. Tramite il tasto  nell'angolo superiore destro puoi copiare le impostazioni correnti anche per altri giorni della settimana. Si apre nuova finestra, nella quale contrassegni tutti i giorni, per i quali vuoi copiare le impostazioni già fatte.

8. Attività dell'apparecchio per le ultime 24 ore.

Tramite un grafico si visualizza l'informazione per il lavoro delle ultime 24 ore.

- Stato per ore (sta riscaldando, stand by, spento);
- Quantità di acqua calda (in gradi di temperatura e numero docce).

## QUICK START

9. Altre impostazioni

9.1. Calcolatore energetico – fornisce l'informazione per il consumo di energia per un dato periodo di tempo:

- L'energia elettrica consumata dalla data dell'ultimo reset;
- Il valore del contatore può essere cancellato tramite il tasto "Annulla".
- Informazione dettagliata sull'energia consumata per il giorno corrente, il giorno precedente, per l'anno.

 **Nota:** Per far funzionare correttamente il calcolatore, bisogna impostare il volume dello scaldabagno elettrico. In alcuni modelli, il volume va impostato in automatico dall'applicazione, mentre in altri il volume deve essere scelto dalla lista sullo schermo.

 **Nota:** Il volume dello scaldabagno è indicato sulla tabella posta sull'apparecchio.

 **Nota:** Il calcolatore non è uno strumento preciso di misurazione. E' una funzione, che ti fornisce informazione sull'energia consumata.

9.2. Nome dell'apparecchio – tramite questo menù, hai la possibilità di impostare un nome di ogni apparecchio, che gestisci tramite l'applicazione. Nel campo "Nome dell'apparecchio" inserire un nome riconoscibile e confermarlo con il tasto "Imposta".

Per le istruzioni complete sull'uso dell'apparecchio si prega di visitare il seguente link: <https://tesy.com/products/electric-water-heaters/>

***Il team TESI OOD si riserva la possibilità di modificare e l'aggiungere nuove funzioni ai prodotti con il modulo Wi-Fi incorporato, compreso modificare le istruzioni in base alle ultime versioni del software.***

## RISOLUZIONE DEI PROBLEMI

In caso di problemi con la caldaia, si prega di consultare il Partner Tesy di servizio autorizzato specificato nella garanzia oppure il venditore presso di cui è stato acquistato l'apparecchio.

I problemi più comuni:	Soluzione:
Impossibile connettersi o trovare la rete Wi-Fi dell'apparecchio.	Controllare se il simbolo sul display di connessione wireless è attivo. Controllare se l'apparecchio è collegato al circuito di alimentazione. Avvicinarsi all'apparecchio.
Impossibile connettersi alla rete Wi-Fi (senza fili) di casa	Controllare se il modem è collegato. Se si utilizza un computer portatile, assicurarsi che l'interruttore wireless anteriore, laterale o posteriore del computer portatile è in posizione ON. Assicurarsi di digitare correttamente la password della rete domestica. Aspetta un minuto e verificare nuovamente se la connessione si è stabilita.
La caldaia non è visibile nell'applicazione.	Assicurarsi che il router è dotato di una connessione Internet. L'apparecchio deve essere collegato al router (modem) di casa (ufficio). Assicurati che e-mail di profilo utente sia inserito correttamente nel menu principale della rete dell'apparecchio.
La caldaia è collegata correttamente, pero non funziona.	Riavviare l'applicazione.
Se il modulo wireless integrato nell'apparecchio non trova il router wireless (modem).	Utilizzare un modulo wireless aggiuntivo per amplificare il segnale del router wireless (modem)
Hai dimenticato la password del dispositivo Wi-Fi sulla caldaia.	Se hai dimenticato la password di protezione rete, è necessario utilizzare la funzione "RESET" dell'apparecchio per riportarlo alle impostazioni di fabbrica. Vedere "Istruzioni d'uso e stoccaggio" in sezione "RIPRISTINO DELLE IMPOSTAZIONI DI FABBRICA"!
Nel tentativo di tornare alle impostazioni di fabbrica, l'apparecchio non ripristina le impostazioni di fabbrica.	L'apparecchio deve essere spento dal pulsante "stand by" (che dovrebbe essere illuminato di colore bianco).
All'apertura l'applicazione mobile si visualizza il menu principale nella rete della caldaia.	Se all'attivazione dell'applicazione mobile si sta caricando "menu principale" della caldaia elettrica, piuttosto che lo schermo di controllo specializzato tramite Internet, è necessario interrompere il collegamento diretto Wi-Fi con l'apparecchio realizzato usando rete wireless trasmessa da lui: "TCHxxxxxxx" e connettersi alla rete domestica.

Vă mulțumim pentru încrederea pe care Voi, consumatorii, ni-ați acordat prin achiziționarea aparatului electric cu un modul de comunicare wireless încorporat. Singura condiție pentru a folosi modulul de comunicare wireless încorporat în aparatele "TESY" este de a avea un dispozitiv care permite accesul la rețelele Wi-Fi, cu un browser Web de încredere și o conexiune la internet.

CARACTERISTICI TEHNICE DE MODULULUI DE COMUNICARE WIRELESS ÎNCORPORAT (WI-FI)

Product	Wi-Fi module
Model Name	ESP32-WROOM-32
Frequency range	2.412 - 2.484 GHz
Rated RF output power	20 dBm
Number of channels	13
Separation between channels	22 MHz
Modulation type	OFDM
Antenna type	PCB/3.4bBi
Protocol	IEEE802.11 b/g/n20/n40

**!** Aparatul este destinat funcționării numai în interior și în încăperi încălzite unde temperatura nu scade sub 4°C și nu este destinat să funcționeze în modul de curgere continuă.

DECLARAȚIA UE DE CONFORMITATE  
CE

Prin prezenta, TESI Ltd. declară că Boilerul electric cu un modul de comunicare wireless încorporat - ESP32-WROOM-32 este în conformitate cu Directiva 2014/53/UE.

Textul integral al declarației UE de conformitate este disponibil la următoarea adresă internet: <https://tesy.com/products/electric-water-heaters/>.



SECVENȚĂ DE PAȘI PENTRU CONECTAREA MODULULUI WI-FI ÎNCORPORAT ÎN APARATUL TESI LA INTERNET

/QUICK START  /

Este necesar să vă înregistrați în [www.mytesy.com](http://www.mytesy.com). Dacă deja aveți înregistrare, treceți direct la SETAREA DISPOZITIVULUI WI-FI DE COMUNICARE ÎNCORPORAT.

Înregistrarea [www.mytesy.com](http://www.mytesy.com)

1. Deschideți adresa [www.mytesy.com](http://www.mytesy.com) în bara de adrese a browser-ului.
2. Puteți schimba limba din meniul derulant sub logoul TESI
3. Selectați **"Înregistrare utilizator nou"**.
4. Completați formularul de înregistrare cu o adresă de e-mail validă.
5. Veți primi confirmarea înregistrării și un link pentru activarea CONTULUI dumneavoastră la adresa de e-mail indicată. Uurmați link-ul pentru a confirma contul dvs. nou creat.







 **Nota:** Dacă nu primiți e-mail în mesajele primite, vă rugăm să verificați folder-ul "Spam" sau "Junk".

6. Este disponibilă aplicația mobilă pentru smart phone "tesyCloud" pentru sistemele de operare Android și iOS. Aplicațiile se pot găsi în magazinele Google Play și App Store (dispozitivului pe care se instalează aplicația să fie actualizată cu cea mai recentă versiune actualizată a sistemului de operare sau până la o versiune anterioară).

Instalați aplicația adecvată pentru dispozitivul dvs. inteligent utilizând:

Android	
iOS	



I. SETAREA DISPOZITIVULUI DE COMUNICARE WI-FI ÎNCORPORAT /QUICK START  /

1. Porniți aplicația "tesyCloud".
2. În câmpurile „E-mail” și „Password”, introduceți adresa de e-mail și parola indicate și confirmate în timpul înregistrării la <https://www.mytesy.com>.
3. Apăsăți butonul „LOG IN” pentru a intra în aplicație. Se deschide ecranul principal al aplicației. Prin comenzile de la acesta aveți posibilitatea de a:
  - 3.1. vă personalizați contul;
  - 3.2. adăugați diferite dispozitive cu marca TESI;
  - 3.3. Gestionați dispozitivele din lista dispozitivelor adăugate și monitorizați starea lor curentă;
 Indicarea stării aparatului:
  -  - dispozitivul a atins temperatura setată;
  -  - dispozitivul se încălzește;
  -  - dispozitivul este în modul „Vacanță”;
  -  - dispozitivul este cu funcție activată „BOOST”;
  -  - dispozitivul nu este conectat la rețeaua terestră și nu poate fi controlat de la distanță;
  -  - dispozitivul este pornit. Prin apăsarea butonului, dispozitivul va fi oprit;
  -  - dispozitivul este oprit. Prin apăsarea butonului, dispozitivul va fi pornit;

4. Setări personale ale aplicației.

Pentru a vă configura contul, apăsați butonul  din ecranul principal al aplicației.

Pe ecran veți vedea parametrii pe care îi puteți modifica oricând, precum și diverse informații utile:

-  - Teme ale aplicației;
-  - Vizualizarea ecranului de pornire;
-  - Setări de confidențialitate și securitate;

Pentru a vă proteja datele personale, este prevăzută funcția „Uită-mă”, care este disponibilă în meniul „Setări de confidențialitate și securitate”:

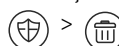



**Notă:** Funcția selectată va șterge contul împreună cu toate informațiile stocate până acum.

Contul nu poate fi restaurat sau recreat în următoarele 24 de ore.

 - Informații despre rețeaua de servicii;

 - Control al dispozitivului local;

 - Selectarea limbii aplicației;

Pentru a reveni la ecranul principal, apăsați din nou butonul .

## 5. Adăugarea unui dispozitiv de rețea

Pentru a vă adăuga dispozitivul prin intermediul aplicației mobile, apăsați butonul „+”.

5.1. Selectați tipul de dispozitiv pe care doriți să îl adăugați:

- Apăsați butonul  pentru a opri controlul dispozitivului;
- Porniți modulul Wi-Fi.

**Notă:** Indicația unui modul pornit se afișează de simbolul Wi-Fi iluminat de pe panoul de control.

- Activați rețeaua Wi-Fi a dispozitivului.

**Notă:** Pentru a preveni accesul neautorizat la rețeaua Wi-Fi a dispozitivului dvs., aceasta este accesibilă (vizibilă) pentru o perioadă de 5 minute după conectarea inițială la rețea. Dacă depășiți acest timp, trebuie să reactivați din nou rețeaua Wi-Fi a dispozitivului - consultați „Instrucțiuni de utilizare și stocare” - funcția „Resetați la setările din fabrică”.

- Apăsați butonul « NEXT ».

5.2. Introduceți manual numele Wi-Fi a dispozitivului sau scanați codul QR.

**Notă:** Numele rețelei Wi-Fi este sensibil la majuscule și minuscule.

**Notă:** Codul QR și numele rețelei wireless sunt indicate pe o etichetă atașată pe placa de identificare de pe lângă dispozitivul.

5.3. Apăsați butonul « NEXT ». Aplicația se conectează automat la rețeaua wireless transmisă de dispozitiv.

5.4. Se va deschide o fereastră nouă în care:

- Selectați rețeaua Wi-Fi locală;
- Introduceți parola pe care ați folosit-o pentru a o securiza.

**Notă:** Dacă nu vedeți rețeaua dvs. Wi-Fi în lista rețelelor disponibile, trebuie să o introduceți manual.

- Apăsați butonul « NEXT ».

5.5. Când conexiunea este stabilită, pe ecran se afișează un mesaj pentru conexiune reușită la rețeaua Wi-Fi locală și la Internet. Apăsați butonul „Gată”. Se va deschide ecranul principal al aplicației. Dispozitivul dvs. va fi adăugat la lista de dispozitive.

**Notă:** Dacă pe ecran apare un mesaj de conexiune eșuată, asigurați-vă că parola pentru rețeaua dvs. locală sau calitatea și / sau disponibilitatea internetului serviciului sunt introduse corect.

**Notă:** Pentru a schimba numele dispozitivului adăugat cu numele dorit de dvs., faceți clic pe dispozitiv în lista de dispozitive și în fereastra deschisă selectați butonul „MORE” și apoi meniul „Set Name”.

## 6. Adăugarea unui dispozitiv local

Pentru a vă adăuga dispozitivul prin intermediul aplicației mobile, apăsați butonul „+”.

6.1. Selectați tipul de dispozitiv pe care doriți să îl adăugați

- Opriți controlul dispozitivului;
- Porniți modulul Wi-Fi;

**Notă:** Indicația unui modul pornit se afișează de simbolul Wi-Fi iluminat de pe panoul de control.

- Activați rețeaua Wi-Fi a dispozitivului.

**Notă:** Pentru a preveni accesul neautorizat la rețeaua Wi-Fi a dispozitivului dvs., aceasta este accesibilă (vizibilă) pentru o perioadă de 5 minute după conectarea inițială la rețea. Dacă depășiți acest timp, trebuie să reactivați din nou rețeaua Wi-Fi a dispozitivului - consultați „Instrucțiuni de utilizare și stocare” - funcția „Resetați la setările din fabrică”.

- Apăsați butonul « NEXT ».

6.2. Introduceți manual numele Wi-Fi a dispozitivului sau scanați codul QR.

**Notă:** Numele rețelei Wi-Fi este sensibil la majuscule și minuscule.

**Notă:** Codul QR și numele rețelei wireless sunt indicate pe o etichetă atașată pe placa de identificare de pe lângă dispozitivul.

6.3. Apăsați butonul « NEXT ». Aplicația se conectează automat la rețeaua wireless transmisă de dispozitiv.

6.4. Se va deschide o fereastră nouă în care:

- Selectați opțiunea “Numai controllocal”.
- Protejați rețeaua aeriană a dispozitivului dvs. cu o parolă.
- Apăsați butonul « NEXT ».

6.5. Pe ecran este apare un mesaj pentru setările finalizate cu succes.

**Notă:** Pentru a utiliza dispozitivul, trebuie să vă conectați manual la acesta. Folosiți parola pe care ați introdus-o în secțiunea 6.4.

- Apăsați butonul « DONE ».
- Deschideți funcția „Wi-Fi” de pe dispozitivul dvs. mobil.
- Selectați rețeaua wireless transmisă de dispozitiv.
- Introduceți parola pe care ați introdus-o în secțiunea 6.4.
- Selectați butonul „CONNECTING”.
- Reporniți aplicația MyTesy. Dispozitivul dvs. va fi adăugat la lista dispozitivelor de pe ecranul principal al aplicației.

**Notă:** Pentru a schimba numele dispozitivului dvs. adăugat cu numele dorit, faceți clic pe dispozitiv în lista de dispozitive și în fereastra deschisă selectați butonul „MORE” și apoi meniul „Set Name”.

## II. Controlul dispozitivului

/QUICK START  /



Din lista dispozitivelor înregistrate, selectați dispozitivul pe care doriți să îl controlați.

Se va deschide un ecran cu comenzi care vă permit să selectați modul de funcționare, să monitorizați starea curentă a dispozitivului, să faceți o referință detaliată la energia consumată.

1. Pentru a vă controla dispozitivul este necesar să fie pornit .

2. Modul „Control manual” - apăsați butonul .

Folosind glisorul din dreapta, setați manual gradul în care doriți ca apa din boiler să fie încălzită. În timpul încălzirii, pe ecran apare „HEATING”. Când dispozitivul a atins valorile setate, pe ecran apare „READY”.

3. Modul programator săptămânal -   și 

Dispozitivul pe care l-ați achiziționat are încorporate 3 moduri de program săptămânale. Fiecare dintre aceste programe este un program săptămânal pentru funcționarea unui boiler electric de apă, care stabilește gradul dorit de încălzire a apei pentru fiecare oră a zilei, pentru toate zilele săptămânii. Programele pot fi schimbate în funcție de preferințele și obiceiurile dvs.

Pentru a vedea programul de lucru pentru fiecare program și a-l modifica, dacă este necesar, apăsați butonul  (vezi p.7).

4. Modul "Eco smart ".

În modul „Eco smart”, boilerul electric de apă elaborează propriul algoritm de lucru pentru a asigura economii de energie, respectiv pentru a reduce factura de energie electrică, dar pentru a menține confortul maxim în utilizare.

Puteți alege între trei moduri: ECO, EC1 sau EC2.

**ECO** - Boilerul electric TESY pe care îl aveți are cea mai înaltă clasă energetică. Clasa dispozitivului este garantată numai atunci când dispozitivul funcționează în modul ECO, datorită economiilor semnificative de energie generate

**EC1** - Alegerea modului EC1 este destinată utilizatorilor cu obiceiuri variabile, pentru care ar fi dificilă crearea unui nivel mai ridicat de confort, care va genera și economii de energie, deși într-o măsură mai mică.

**EC2** - Dacă și funcționarea aparatului în modul EC1 nu vă satisface, vă rugăm să alegeți următorul nivel de confort - modul EC2. În modul EC2, economiile de energie sunt mai mici, dar veți avea o cantitate mai mare garantată de apă caldă, chiar dacă ați schimbat vremea în care utilizați în mod normal dușul.

5. Modul „Vacanță”

În cazul în care intenționați să fiți departe de casă mai mult de 1 zi, puteți activa modul „Vacanță” pentru că boilerul electric de apă să „cunoască” când vă veți întoarce și vă va furniza apă caldă.

Pentru a activa modul apăsați butonul .

Se va deschide o fereastră în care trebuie să introduceți data, ora și temperatura dorite, utilizând comenzile corespunzătoare:

- selectați data întoarcerii;
- selectați ora la care doriți să fie furnizată apă caldă.
- selectați cantitatea de apă caldă pe care doriți să vă fie furnizată.

Pentru a dezactiva modul „Vacanță”, pur și simplu selectați unul dintre celelalte moduri de operare.

6. Funcție **BOOST**.

La activarea funcției BOOST, cazanul va încălzi apa la temperatura maximă posibilă fără a schimba algoritmul de funcționare al modului de funcționare respectiv, adică, fără a schimba programul săptămânal, logica de control „Eco smart” sau temperatura setată manual. După atingerea temperaturii maxime, aparatul trece automat la modul de funcționare anterior.

7. Program săptămânal

Pentru a vedea programul de lucru pentru fiecare dintre programele P1, P2, P3 și, dacă este necesar, să îl modificați, apăsați butonul .

7.1. Se va deschide o diagramă a programului săptămânal de funcționare a boilerului electric pentru programul selectat. Selectați o zi din grafic pentru a

vedea un program detaliat și pentru a edita sarcina curentă.

7.2. Se va deschide o fereastră nouă care permite:

- Alegerea unuia dintre cele trei programe de lucru - P1, P2 și P3;
- Alegerea zilei din săptămână;
- Scală cu citire echivalentă a apei calde. Glisând glisorul pe scară, puteți selecta citirea dorită.
- Diagramă cu bare care vizualizează sarcina de lucru pe ore.

#### Algoritm pentru crearea unui program pentru funcționarea boilerului electric:

1. Selectați programul de lucru - P1, P2 și P3;
2. Alegeți o zi din săptămână;
3. Selectați cantitatea de apă caldă folosind scara din dreapta.
4. Selectați o bară pentru ora respectivă. Lungimea benzii se modifică și în bară se înscrie cantitatea de apă setată.

7.3. Utilizați butonul  din colțul din dreapta sus pentru a copia setările curente în alte zile ale săptămânii. Se va deschide o fereastră nouă în care marcați toate zilele pentru care doriți să copiați setările deja făcute.

#### 8. Activitatea dispozitivului în ultimele 24 ore.

Programul afișează informații despre funcționarea dispozitivului în ultimele 24 de ore.

- Starea pe ore (se încălzește, găta, oprit);
- Cantitatea de apă caldă (în grade de temperatură sau numărul de dușuri).

## QUICK START

### 9. Setări suplimentare

9.1. Calculator de energie - oferă informații despre consumul de energie pentru o anumită perioadă de timp:

- Energia electrică consumată de la data ultimei resetări;
- Valoarea contorului poate fi ștearsă folosind butonul „Resetare”.
- Informații detaliate despre energia consumată pentru ziua curentă, ziua precedentă, pentru anul.

 **Notă:** Pentru ca calculatorul să funcționeze corect, este necesar să alegeți volumul boilerului electric. Pentru unele modele, volumul este determinat automat de aplicație, în timp ce pentru altele, volumul este selectat din lista sugerată de pe ecran.

 **Notă:** Volumul boilerului este indicat pe placa de identificare de pe dispozitiv.

 **Notă:** Calculatorul nu este un instrument de măsurare precis. Acesta este o funcție care vă oferă informații despre energia consumată.

9.2. Numele dispozitivului - prin acest meniu puteți seta numele fiecărui dispozitiv pe care îl controlați prin intermediul aplicației. În câmpul „Numele dispozitivului”, introduceți un nume recunoscut și confirmați-l cu butonul „SET”.

Pentru instrucțiunile complete de operare a aparatului vă rugăm să accesați următorul link:

<https://tesy.com/products/electric-water-heaters/>

**Echipa TESY OOD își rezervă dreptul de a modifica și adăuga noi caracteristici și funcții în produsele cu modul Wi-Fi incorporat, precum și de a schimba instrucțiunile în funcție de noile versiuni ale software-ului.**

## INDEPARTAREA PROBLEMELOR

Dacă aveți probleme cu boilerul, rugăm să vă adresați partenerului de service Tesy autorizat, indicat în certificatul de garanție sau distribuitorului de la care ați achiziționat aparatul.

Cele mai frecvente probleme:	Rezolvare:
Nu reușiți să vă conectați sau nu găsiți rețeaua Wi-Fi a aparatului.	<p>Verificați dacă simbolul de pe ecran pentru conexiune wi-fi este activ.</p> <p>Verificați dacă aparatul este conectat la circuitul de alimentare cu energie electrică.</p> <p>Apropiati-vă de aparat.</p>
Conectarea fără succes la rețeaua locală de Wi-Fi (conexiune wireless)	<p>Verificați dacă modemul este pornit.</p> <p>Dacă utilizați calculator portabil, asigurați-vă că întrerupătorul de conexiune fără fir pe partea din față, laterală sau în partea din spate a computerului portabil este pornit.</p> <p>Asigurați-vă că tastați corect parola rețelei de domiciliu.</p> <p>Așteptați aproximativ un minut și verificați din nou dacă conexiunea este stabilă.</p>
Boilerul nu apare în aplicația.	<p>Verificați dacă ruterul este conectat la Internet.</p> <p>Aparatul trebuie să fie conectat la un ruter fără (modem) din casa(biroul) dumneavoastră.</p> <p>Asigurați-vă că ați introdus corect adresa de e-mail a profilului dumneavoastră în meniul principal al rețelei aparatului.</p>
Boilerul este conectat corect, dar nu funcționează	Reporniți aplicația.
Dacă modulul wireless încorporat în aparat nu găsește ruterul wireless (modem)	Utilizați modem wireless suplimentar pentru a stimula semnalul de routerul wireless (modem)
Ați uitat parola dumneavoastră pentru dispozitivul wireless al boilerului.	Dacă ați uitat parola dumneavoastră, prin care ați protejat rețeaua, va trebuie să folosiți funcția RESET a convecteurului, pentru a-l reseta la setările inițiale. Vezi „Instrucțiuni de utilizare și depozitare” secțiunea „RESETAREA SETĂRILOR DE FABRICA”
Când încercați să resetați setările din fabrică, aparatul nu se resetează la setările din fabrică.	Aparatul trebuie să fie oprit de la butonul pentru „stand by” (care trebuie să lumineze în alb).
La deschiderea aplicației mobile se afișează meniul principal în rețeaua boilerului.	Dacă la activarea aplicației mobile se încarcă „meniul principal” al boilerului electric și nu ecranul de comandă specializat pentru control prin internet, este necesar să deconectați conexiunea Wi-Fi directă cu aparat, realizată prin rețeaua fără fir emanată de acesta: "TCHxxxxxxx"și să vă conectați la rețeaua dumneavoastră de domiciliu.

## INSTRUKCJE STEROWANIA MODELEM PODGRZEWACZE ELEKTRYCZNE POPRZEZ INTERNET

Dziękujemy za zaufanie nam wykazane przez Ciebie jako użytkownika zakupem wyprodukowanego przez nas elektrycznego urządzenia z zintegrowanym modułem komunikacyjnym. Jedynym warunkiem korzystania z zintegrowanego w urządzeniach marki TESI modułu komunikacyjnego jest posiadanie przez Ciebie sprzętu z możliwością połączenia z sieciami Wi-Fi wyposażonego w wiarygodną Web przeglądarkę, plus dostęp do Internetu.

### CHARAKTERYSTYKA TECHNICZNA ZINTEGROWANYM BEZPRZEWODOWEGO MODUŁU KOMUNIKACYJNEGO (WI-FI)

Product	Wi-Fi module
Model Name	ESP32-WROOM-32
Frequency range	2.412 - 2.484 GHz
Rated RF output power	20 dBm
Number of channels	13
Separation between channels	22 MHz
Modulation type	OFDM
Antenna type	PCB/3.4bBi
Protocol	IEEE802.11 b/g/n20/n40

**!** Urządzenie przeznaczone jest do użytku wyłącznie w zamkniętych i ogrzewanych pomieszczeniach, w których temperatura nie spada poniżej 4°C, i nie jest przeznaczone do ciągłej pracy w trybie przepływu.

### DEKLARACJA ZGODNOŚCI UE



Firma Tesy Ltd. niniejszym oświadcza, że Podgrzewacze elektryczne z zintegrowanym bezprzewodowego modułu komunikacyjnego - ESP32-WROOM-32 jest zgodny z dyrektywą 2014/53/UE.

Pełny tekst deklaracji zgodności UE jest dostępny pod następującym adresem internetowym: <https://tesy.com/products/electric-water-heaters/>.



### KOLEJNOŚĆ KROKÓW DLA POŁĄCZENIA Z INTERNETEM ZINTEGROWANEGO W URZĄDZENIU MARKI TESI MODUŁU KOMUNIKACYJNEGO WI-FI

/QUICK START /

Konieczna jest rejestracja na witrynie internetowej [www.mytesy.com](http://www.mytesy.com). W przypadku istnienia takiej rejestracji przejdź od razu do zakładki USTAWIENIA ZINTEGROWANEGO W URZĄDZENIU MODUŁU KOMUNIKACYJNEGO

Dla rejestracji na [www.mytesy.com](http://www.mytesy.com)

1. wstaw adres [www.mytesy.com](http://www.mytesy.com) w oknie adresowym przeglądarki.
2. Możesz zmienić język z rozwijanego menu pod logo TESI.
3. Wybierz **"Rejestracja nowego użytkownika"**.
4. Wypełnij formę rejestracyjną, podając aktualny adres E-mail.
5. Na podany przez Ciebie adres E-mail zostanie wysłane potwierdzenie rejestracji wraz z linkiem dla aktywacji Twojego KONTA. Przejdź na adres tego linka, aby zatwierdzić nowoutworzone KONTO.

**Uwaga!** W przypadku nie otrzymania e-maila do folderu wchodzących wiadomości sprawdź czy nie zostało ono zakwalifikowane do folderu "Spam" czy "Junk".

6. Dostępna jest mobilna aplikacja dla smartfonu i tabletu "tesyCloud" dla systemów operacyjnych Android i iOS . Aplikację można znaleźć w sklepach Google Play i App Store (urządzenie, na którym zainstalujesz aplikację, powinno być wyposażone w obecnie aktualną wersję odpowiedniego systemu operacyjnego lub w wersję starszą o co najwyżej 1 stopień).

Żeby zainstalować odpowiednią aplikację na inteligentne urządzenie, należy zastosować:

Android	
iOS	

### I. USTAWIENIA WBUDOWANEGO BEZPRZEWODOWEGO URZĄDZENIA KOMUNIKACYJNEGO

/QUICK START /

1. Należy uruchomić aplikację "tesyCloud".
2. W polach „E-mail” oraz „Password” należy wpisać adres e-mail i hasło podane i potwierdzone podczas rejestracji na <https://www.mytesy.com>.
3. Aby zalogować się do aplikacji, należy nacisnąć przycisk „LOG IN”. Wtedy otworzy się ekran główny aplikacji. Za pomocą komend z tego ekranu jest możliwość:

- 3.1. Dostosowania konta do własnych potrzeb;
- 3.2. Dodawania różnych urządzeń marki TESI;
- 3.3. Sterowania urządzeń z listy dodanych urządzeń i monitorowania ich stanu;

Wskaźniki stanu urządzenia:

- urządzenie osiągnęło zadaną temperaturę;
- urządzenie jest w trybie podgrzewania;
- urządzenie jest w trybie „Wakacji”;
- funkcja „BOOST” urządzenia jest włączona;
- brak połączenia urządzenia z siecią i brak możliwości zdalnego sterowania;
- urządzenie jest wyłączone. Po naciśnięciu przycisku urządzenie zostanie wyłączone;
- urządzenie jest wyłączone. Po naciśnięciu przycisku urządzenie zostanie włączone;

4. Ustawienia osobiste aplikacji.

Aby skonfigurować konto, należy nacisnąć przycisk ona ekranie głównym aplikacji.

Na ekranie można zobaczyć parametry, które można zmieniać w dowolnym momencie, a także różne przydatne informacje:

- Motywy aplikacji;
- Wygląd ekranu głównego;
- Ustawienia prywatności i bezpieczeństwa;

W celu ochrony Państwa danych osobowych dostępna jest funkcja „Zapomnij”, którą można znaleźć w menu „Ustawienia prywatności i bezpieczeństwa”:

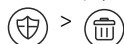

**Uwaga:** Wybrana funkcja usunie Państwa konto wraz ze wszystkimi dotychczas przechowywanymi informacjami.

Nie można przywrócić tego konta, ani ponownie utworzyć w ciągu najbliższego 24-godzinnego okresu.

- Informacje o sieci serwisowej;

- Sterowanie urządzeniem lokalnym;

- Wybór języka aplikacji;

Aby powrócić do ekranu głównego, należy ponownie nacisnąć przycisk .

## 5. Dodawanie urządzenia sieciowego

Aby dodać urządzenie za pomocą aplikacji mobilnej, należy nacisnąć przycisk „+”.

5.1. Potem trzeba wybrać rodzaj urządzenia, które chcą Państwo dodać:

- Nacisnąć przycisk aby wyłączyć sterowanie urządzeniem;
- Włączyć moduł Wi-Fi.

**Uwaga:** O włączonym module informuje podświetlony symbol Wi-Fi na panelu sterowania.

- Aktywować sieć bezprzewodową swojego urządzenia.

**Uwaga:** W celu zapobiegania nieautoryzowanego dostępu do sieci bezprzewodowej urządzenia sieć jest dostępna (widoczna) w ciągu 5 minut po podłączeniu urządzenia do sieci zasilającej po raz pierwszy. Jeśli ten czas będzie niewystarczający, należy aktywować sieć bezprzewodową urządzenia ponownie – zob. „Instrukcja obsługi i utrzymania” – funkcję „Przywracanie ustawień fabrycznych”.

- Nacisnąć przycisk „NEXT”.

5.2. Należy wpisać ręcznie nazwę sieci bezprzewodowej urządzenia albo zeskanować kod QR.

**Uwaga:** Wielkość liter w nazwie sieci bezprzewodowej ma znaczenie.

**Uwaga:** Kod QR i nazwa sieci bezprzewodowej zawarte są na etykiecie naklejonej obok tabliczki znamionowej urządzenia.

5.3. Nacisnąć przycisk „NEXT”. Aplikacja automatycznie łączy się z siecią bezprzewodową emitowaną przez urządzenie.

5.4. Otworzy się nowe okno, w którym:

- Należy wybrać lokalną sieć bezprzewodową Wi-Fi;
- Należy wpisać hasło użyte do zabezpieczenia sieci.

**Uwaga:** Jeśli na liście dostępnych sieci nie widać odpowiedniej sieci Wi-Fi, należy ją wpisać ręcznie.

- Nacisnąć przycisk „NEXT”.

5.5. Po nawiązaniu połączenia na ekranie wyświetlany jest komunikat o pomyślnym połączeniu z lokalną siecią bezprzewodową Wi-Fi i odpowiednio z internetem. Nacisnąć przycisk „Gotowe”. Wtedy otworzy się ekran główny aplikacji. Urządzenie zostanie dodane do listy urządzeń.

**Uwaga:** W przypadku gdy na ekranie wyświetlany jest komunikat o nieudanym połączeniu, należy sprawdzić czy hasło do sieci lokalnej zostało wprowadzone poprawnie lub czy jakość i/lub obecność usługi internetowej są wystarczające.

**Uwaga:** Aby zmienić nazwę dodanego urządzenia na żadaną nazwę, należy kliknąć na urządzenie z listy urządzeń i w otwartym oknie wybrać przycisk „MORE”, potem menu „Set Name”.

## 6. Dodawanie urządzenia lokalnego

Aby dodać urządzenie za pomocą aplikacji mobilnej, należy nacisnąć przycisk „+”.

6.1. Potem trzeba wybrać rodzaj urządzenia, które chcą Państwo dodać

- Wyłączyć sterowanie urządzeniem;
- Włączyć moduł Wi-Fi;

**Uwaga:** O włączonym module informuje podświetlony symbol Wi-Fi na panelu sterowania.

- Aktywować sieć bezprzewodową swojego urządzenia.

**Uwaga:** W celu zapobiegania nieautoryzowanego dostępu do sieci bezprzewodowej urządzenia sieć jest dostępna (widoczna) w ciągu 5 minut po podłączeniu urządzenia do sieci zasilającej po raz pierwszy. Jeśli ten czas będzie niewystarczający, należy aktywować sieć bezprzewodową urządzenia ponownie – zob. „Instrukcja obsługi i utrzymania” – funkcję „Przywracanie ustawień fabrycznych”.

- Nacisnąć przycisk „NEXT”.

6.2. Należy wpisać ręcznie nazwę sieci bezprzewodowej urządzenia albo zeskanować kod QR.

**Uwaga:** Wielkość liter w nazwie sieci bezprzewodowej ma znaczenie.

**Uwaga:** Kod QR i nazwa sieci bezprzewodowej zawarte są na etykiecie naklejonej obok tabliczki znamionowej urządzenia.

6.3. Nacisnąć przycisk „NEXT”. Aplikacja automatycznie łączy się z siecią bezprzewodową emitowaną przez urządzenie.

6.4. Otworzy się nowe okno, w którym:

- Wybrać opcję „Tylko lokalne sterowanie”.
- Zabezpieczyć sieć urządzenia za pomocą hasła.
- Nacisnąć przycisk „NEXT”.

6.5. Na ekranie wyświetlany jest komunikat o pomyślnym zakończeniu ustawień.

**Uwaga:** Aby sterować urządzeniem, należy ręcznie podłączyć się do niego. Użyć hasła, które zostało wprowadzone w pkt. 6.4.

- Nacisnąć przycisk „DONE”.
- Otworzyć funkcję „Wi-Fi” na swoim urządzeniu mobilnym.
- Wybrać sieć bezprzewodową emitowaną przez urządzenie.
- Wprowadzić hasło, które zostało wprowadzone w pkt. 6.4.
- Wybrać przycisk „CONNECTING”.
- Uruchomić ponownie aplikację MyTesy. Urządzenie zostanie dodane do listy urządzeń na ekranie głównym aplikacji.

**Uwaga:** Aby zmienić nazwę dodanego urządzenia na żadaną nazwę, należy kliknąć na urządzenie z listy urządzeń i w otwartym oknie wybrać przycisk „MORE”, potem menu „Set Name”.

## II. Sterowanie urządzeniem

/QUICK START /

Z listy zarejestrowanych urządzeń należy wybrać urządzenie, którym chcą Państwo sterować.

Otworzy się ekran z elementami sterującymi, które dają możliwość wybrać tryb pracy, obserwować bieżący stan urządzenia, uzyskać szczegółowe informacje o zużytej energii.

1. Aby sterować urządzeniem, urządzenie powinno być włączone.

2. Tryb „Ręcznego sterowania” – nacisnąć przycisk .

Za pomocą suwaka po prawej stronie należy ręcznie nastawić żądany stopień podgrzewania wody w bojlerze. Podczas podgrzewania na ekranie widać napis „TRWA PODGRZEWANIE”. Gdy urządzenie osiągnie podane wartości, na ekranie wyświetlany jest komunikat „GOTOWE”.

3. Tryb „Tygodniowego programu” - , oraz .

Zakupione przez Państwo urządzenie posiada 3 wbudowane tygodniowe tryby programowe. Każdy z tych programów zawiera tygodniowy harmonogram pracy bojlera elektrycznego, w którym zadany został żądany stopień podgrzewania wody dla każdej godziny w dobie dla każdego dnia w tygodniu. Programy mogą zostać zmienione zgodnie z wymaganiami i przyzwyczajeniami Państwa.

Aby zobaczyć harmonogram pracy dla każdego programu i zmienić go w razie potrzeby, należy nacisnąć przycisk (ZOB. PKT.7).

4. Tryb „Eco Smart”.

W trybie „Eco Smart” bojler elektryczny opracuje własny algorytm pracy, żeby zapewnić oszczędzanie kosztów energii elektrycznej i jednocześnie z tym zmniejszyć miesięczne koszty energii elektrycznej, maksymalnie zachowując komfort użycia.

Można wybierać spośród trzech trybów: ECO, EC1 lub EC2.

**ECO** – Państwo posiadają bojler elektryczny TESI należący do najwyższej klasy efektywności energetycznej. Klasa efektywności energetycznej jest gwarantowana tylko w przypadku pracy urządzenia w trybie ECO z powodu generowanego znacznego oszczędzania energii

**EC1** – Wybór trybu EC1 jest dla użytkowników ze zmiennymi nawykami, dla których niełatwo jest opracować dokładny tygodniowy harmonogram pracy. Można wybrać tryb pracy EC1 dla większego poziomu komfortu, podczas którego także zostanie generowane oszczędzanie energii, tylko w mniejszym stopniu.

**EC2** – Jeśli praca urządzenia w trybie EC1 nie jest wystarczająco zadowalająca, można wybrać kolejny poziom komfortu – w trybie EC2. W trybie EC2 oszczędzanie energii jest mniejsze, ale będą mieli Państwo więcej zagwarantowanej ilości gorącej wody, nawet gdy został zmieniony czas, w którym zazwyczaj biorą Państwo prysznic.

5. Tryb „Wakacji”

W przypadku gdy mają Państwo plany być poza domem dłużej niż 1 dzień, można aktywować tryb „Wakacji” tak aby bojler elektryczny „wiedział” kiedy Państwo wrócą i podgrzał wodę.

Aby aktywować tryb „Wakacji”, trzeba nacisnąć przycisk .

Otworzy się okno, w którym należy wpisać żadaną datę, czas i temperaturę za pomocą odpowiednich elementów sterujących:

- wybrać datę powrotu;
- wybrać godzinę, w której ma być zapewniona gorąca woda.
- wybrać ilość gorącej wody, która ma być zapewniona.

Aby dezaktywować tryb „Wakacji” wystarczy wybrać któryś z innych trybów pracy.

## 6. Funkcja **BOOST**.

Po aktywacji funkcji BOOST bojler podgrzeje wodę do maksymalnej możliwej temperatury bez zmiany algorytmu pracy dla odpowiedniego trybu pracy, czyli bez zmiany tygodniowego programu, logiki sterowania „Eco Smart” albo ręcznie ustawionej temperatury. Po osiągnięciu maksymalnej temperatury urządzenie automatycznie przechodzi w poprzedni tryb pracy.

## 7. Tygodniowy harmonogram

Aby zobaczyć harmonogram pracy dla każdego z programów P1, P2, P3 i zmienić go w razie potrzeby, należy nacisnąć przycisk .

7.1. Otworzy się wykres tygodniowego harmonogramu pracy bojlera elektrycznego dla wybranego programu. Aby zobaczyć szczegółowy harmonogram oraz edytować bieżące zadanie, należy wybrać dzień z wykresu.

7.2. Otworzy się nowe okno, które daje możliwość:

- Wyboru jednego z trzech programów roboczych – P1, P2 oraz P3;
- Wyboru dnia tygodnia;
- Skali z odpowiednim odczytem ilości gorącej wody. Za pomocą suwaka na skali można wybrać żądany odczyt;
- Wykresu słupkowego przedstawiającego zadanie w godzinach.

### Algorytm tworzenia harmonogramu pracy bojlera elektrycznego:

1. Wybrać program roboczy – P1, P2 i P3;
  2. Wybrać dzień tygodnia;
  3. Wybrać ilość gorącej wody za pomocą skali po prawej stronie.
  4. Wybrać pasek dla odpowiedniej godziny. Długość paska zmienia się i w nim wyświetlana jest zadana ilość gorącej wody.
- 7.3. Za pomocą przycisku  w prawym górnym rogu można skopiować aktualne ustawienia i dla pozostałych dniach tygodnia. Otworzy się nowe okno, w którym można zaznaczyć wszystkie dni, dla których mają być skopiowane gotowe ustawienia.

## 8. Aktywność urządzenia w ciągu ostatnich 24 godzin.

Za pomocą harmonogramu wyświetlane są informacje o pracy urządzenia w ciągu ostatnich 24 godzin.

- Stan urządzenia w poszczególnych godzinach (podgrzewanie, gotowe, wyłączone);
- Ilość gorącej wody (w stopniach lub według liczby pryszniców).

### QUICK START

## 9. Ustawienia dodatkowe

9.1. Kalkulator zużycia energii – dostarcza informacje o zużyciu energii dla określonego okresu czasowego:

- Zużyta energia elektryczna od dnia ostatniego zresetowania;
- Wartość licznika można skasować za pomocą przycisku „Zresetuj”.
- Szczegółowe informacje dotyczące zużytej energii w danym dniu, w dniu poprzednim, w ciągu roku.

 **Uwaga:** Do poprawnej pracy kalkulatora należy wybrać odpowiednią pojemność bojlera elektrycznego. W przypadku niektórych modeli pojemność określana jest automatycznie w aplikacji, podczas gdy w przypadku innych należy wybrać odpowiednią pojemność z zaproponowanej listy na ekranie.

 **Uwaga:** Pojemność bojlera oznaczona jest na tabliczce znamionowej urządzenia.

 **Uwaga:** Kalkulator nie jest dokładnym przyrządem pomiarowym. Jest to funkcja dostarczająca informacje o zużytej energii.

9.2. Nazwa urządzenia – w tym menu można nadać nową nazwę każdego urządzenia sterowanego za pomocą aplikacji. W polu „Nazwa urządzenia” należy wpisać rozpoznawalną nazwę i potwierdzić za pomocą przycisku „SET”. Do przeczytania pełnej instrukcji użytkowania sprzętu proszę przejść do tej strony internetowej:

<https://tesy.com/products/electric-water-heaters/>

**Zespół TESY OOD (Sp. z o.o.) zastrzega sobie możliwość dokonania zmian i dodania nowych funkcji do produktów z zintegrowanym modułem Wi-Fi oraz dokonania zmian w instrukcjach zgodnie z najnowszymi wersjami oprogramowania.**

## USUWANIE PROBLEMÓW

W razie pojawienia się problemów z ogrzewaczem wody prosimy o kontakt z dowolnym z podanych w liście na karcie gwarancyjnej autoryzowanym partnerem serwisowym spółki TESY lub ze sprzedawcą, u kogo zakupiono urządzenie.

Najczęściej spotykane problemy:	Rozwiązanie:
Nie można połączyć się z siecią lub wykryć urządzenie Wi-Fi.	Sprawdź, czy symbol połączenia bezprzewodowego na wyświetlaczu jest aktywny. Upewnij się, że urządzenie jest podłączone do obwodu elektrycznego. Zbliź się do urządzenia.
Nie można się połączyć z siecią Wi-Fi w domu (połączenie bezprzewodowe)	Sprawdź, czy modem jest włączony. Jeśli korzystasz z przenośnego komputera upewnij się, że wyłącznik sieci bezprzewodowej z przodu, z boku lub z tyłu notebooka znajduje się w pozycji włączonej sieci. Upewnij się, że używasz prawidłowego hasła do połączenia się do sieci domowej. Poczekaj około minuty i sprawdź ponownie, czy połączenie zostało nawiązane.
Ogrzewacz wody jest niewidoczny w oknie aplikacji.	Upewnij się, że router ma połączenie z Internetem. Urządzenie musi być podłączone do routera bezprzewodowego (modemu) w domu (biurze). Sprawdź, czy wpisałeś poprawnie adres e-mail Twojego konta w menu głównym urządzenia sieciowego.
Ogrzewacz jest podłączony prawidłowo, ale nie działa.	Uruchom aplikację ponownie.
Zintegrowany moduł bezprzewodowy urządzenia nie „widzi” router bezprzewodowy (modem)	Podłącz dodatkowy moduł bezprzewodowy, aby wzmocnić sygnał routera bezprzewodowego (modemu).
Zapomniałeś hasła urządzenia bezprzewodowego Wi-Fi ogrzewacza wody.	Jeśli zapomniałeś hasła zabezpieczenia Twojej sieci, musisz użyć funkcję "RE-SET" urządzenia, aby przywrócić oprogramowanie do ustawień fabrycznych. Patrz Instrukcje użytkowania i przechowywania, dział PRZYWRACANIE USTAWIENI FABRYCZNYCH.
Po próbie przywracania ustawień fabrycznych urządzenie nie przywróciło ustawień fabrycznych.	Wyłącz urządzenie za pomocą przycisku "stand by" (który powinien świecić białą barwą).
Po aktywacji aplikacji mobilnej wyświetla się menu główne sieci ogrzewacza wody	Jeżeli po aktywacji aplikacji mobilnej ładuje się "Menu główne" ogrzewacza wody zamiast specjalnego ekranu kontroli przez Internet, konieczne jest, aby wstrzymać bezpośrednie połączenie Wi-Fi z urządzeniem realizowane bezprzewodowo przez zintegrowany nadajnik: "TCHxxxxxxx" i podłączyć urządzenie do sieci domowej.

## NÁVOD K OVLÁDÁNÍ ELEKTRICKÝ OHŘÍVAČ VODY POMOCÍ INTERNETU

Děkujeme Vám za důvěru, kterou nám jako spotřebitelé prokazujete nákupem námi vyrobeného elektrického přístroje se zabudovaným bezdrátovým komunikačním modulem. Jedinou podmínkou použití zabudovaného bezdrátového komunikačního modulu v přístrojích TESY, je vlastnictví přístroje umožňujícího spojení s Wi-Fi sítí, které disponuje spolehlivým internetovým prohlížečem a spojením s internetem.

### TECHNICKÉ CHARAKTERISTIKY INTEGROVANÉHO KOMUNIKAČNÍHO MODULU (WI-FI)

Product	Wi-Fi module
Model Name	ESP32-WROOM-32
Frequency range	2.412 - 2.484 GHz
Rated RF output power	20 dBm
Number of channels	13
Separation between channels	22 MHz
Modulation type	OFDM
Antenna type	PCB/3.4bBi
Protocol	IEEE802.11 b/g/n20/n40

**!** Spotřebič je určen k použití pouze ve vnitřních a vytápěných místnostech, kde teplota neklesá pod 4°C, a není určen k provozu v nepřetržitém průtokovém režimu.

### EU PROHLÁŠENÍ O SHODĚ



Tímto Tesy Ltd. prohlašuje, že Elektrický ohřivač vody se zabudovaným bezdrátovým komunikačním modulem - ESP32-WROOM-32 je v souladu se směrnicí 2014/53/EU.

Úplné znění EU prohlášení o shodě je k dispozici na této internetové adrese: <https://tesy.com/products/electric-water-heaters/>.



### POSTUP PŘI PŘIPOJOVÁNÍ ZABUDOVANÉHO WI-FI MODULU V PŘÍSTROJÍCH TESY K INTERNETU

/QUICK START /

Je nutné se zaregistrovat na [www.mytesy.com](http://www.mytesy.com). Jetliže již registraci máte, přejděte přímo na NASTAVENÍ ZABUDOVANÉHO WI-FI KOMUNIKAČNÍHO ZAŘÍZENÍ

Registrace [www.mytesy.com](http://www.mytesy.com)

1. Zadejte adresu [www.mytesy.com](http://www.mytesy.com) do adresového řádku prohlížeče.
2. Jazyk můžete nastavit z padajícího menu pod logem TESY.
3. Zvolte **"Registrace nového uživatele"**.
4. Vyplňte formulář a uveďte platnou e-mailovou adresu.
5. Na Vámi uvedený e-mail obdržíte potvrzení o registraci a odkaz k aktivaci ÚČTU. Přejděte na odkaz a potvrďte nově založený ÚČET.

**Poznámka:** Jestliže se Vám nezobrazuje e-mail ve složce přichozích zpráv, prosíme, zkontrolujte také složky "Spam" nebo "Junk".

6. K dispozici je mobilní aplikace pro smartphony a tablety "tesyCloud" pro operační systémy Android a iOS . Aplikaci naleznete v obchodech Google Play a App Store (zařízení, na kterém bude aplikace instalována musí mít poslední aktuální verzi svého operačního systému, nebo maximálně o jednu verzi starší).

Инсталирайте съответното приложение за Вашето смарт устройство, като използвате:

Android	
iOS	

### I. NASTAVENÍ INTEGROVANÉHO WI-FI KOMUNIKAČNÍHO ZAŘÍZENÍ

/QUICK START /

1. Spusťte aplikaci "tesyCloud".
2. Do polí „E-mail“ a „Heslo“ zadejte e-mailovou adresu a heslo, uvedené a potvrzené při Vaší registraci na stránkách <https://www.mytesy.com>.
3. Stisknutím tlačítka „PŘIHLÁSIT“ (LOG IN) vstoupíte do aplikace. Otevře se hlavní obrazovka aplikace. Prostřednictvím příkazů z ní máte možnost:

- 3.1. Provést personalizaci svého účtu;
- 3.2. Přidávat různé spotřebiče se značkou TESY;
- 3.3. Ovládat spotřebiče ze seznamu přidávaných spotřebičů a sledovat jejich aktuální stav;

Indikace stavu spotřebiče:

- spotřebič dosáhl nastavené teploty;
- spotřebič se zahřívá;
- spotřebič je v režimu „Prázdniny“;
- spotřebič má aktivovanou funkci „BOOST“;
- spotřebič není připojeno k bezdrátové síti a nelze jej tedy dálkově ovládat;
- spotřebič je zapnutý. Stisknutím tlačítka bude spotřebič vypnut;
- spotřebič je vypnutý. Stisknutím tlačítka bude spotřebič zapnut.

4. Osobní nastavení aplikace.

Chcete-li nakonfigurovat svůj účet, stiskněte tlačítko ona hlavní obrazovce aplikace.

Na obrazovce uvidíte parametry, které můžete kdykoli změnit, a také různé užitečné informace:

- Motivы aplikace;
- Vzhled domovské obrazovky;
- Nastavení ochrany soukromí a zabezpečení;

V zájmu ochrany vašich osobních údajů je k dispozici funkce „Zapomeň na mě“.



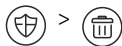

**Poznámka:** Vybraná funkce smaže Váš účet spolu se všemi dosud uloženými informacemi.

Aktuální účet nelze obnovit ani znovu vytvořit během následujících 24 hodin.

- Informace o servisní síti;

- Ovládání místního spotřebiče;

- Volba jazyka aplikace;

Chcete-li se vrátit na domovskou obrazovku, stiskněte znovu tlačítko .

## 5. Přidání síťového zařízení

Chcete-li přidat zařízení pomocí mobilní aplikace, stiskněte tlačítko «+».

5.1. Vyberte typ zařízení, které chcete přidat:

- Stiskněte tlačítko abyste vypnuli ovládání spotřebiče.
- Zapněte modul Wi-Fi.

**Poznámka:** Indikace zapnutého modulu je dána svítícím symbolem Wi-Fi na ovládacím panelu.

- Aktivujte bezdrátovou síť Vašeho spotřebiče

**Poznámka:** Aby se zabránilo neoprávněnému přístupu k bezdrátové síti Vašeho spotřebiče, je tato síť přístupná (viditelná) po dobu 5 minut po prvotním připojení k napájecí síti. Pokud tuto dobu překročíte, musíte znovu aktivovat bezdrátovou síť vašeho spotřebiče - viz „Návod k použití a uložení“ - funkce „Obnovit tovární nastavení“.

- Stiskněte tlačítko «DALŠÍ» (NEXT).

5.2. Ručně zadejte název bezdrátové sítě spotřebiče, nebo naskenujte QR kód.

**Poznámka:** Při zadání názvu bezdrátové sítě dbejte na malá a velká písmena.

**Poznámka:** QR kód a název bezdrátové sítě jsou uvedeny na štítku, přilepeném vedle typového štítku spotřebiče.

5.3. Stiskněte tlačítko «DALŠÍ» (NEXT). Aplikace se automaticky připojí k bezdrátové síti vysílané zařízením.

5.4. Otevře se nové okno, ve kterém:

- Vyberte svou místní síť Wi-Fi;
- Zadejte heslo, které jste použili k jejího zabezpečení.

**Poznámka:** Pokud svou síť Wi-Fi nevidíte v seznamu dostupných sítí, musíte ji zadat ručně.

- Stiskněte tlačítko «DALŠÍ» (NEXT).

5.5. Po navázání připojení se na obrazovce zobrazí zpráva o úspěšném připojení k Vaší místní bezdrátové síti Wi-Fi, respektive k internetu. Klikněte na tlačítko „HOTOVO“ („DONE“) Otevře se hlavní obrazovka aplikace. Vaše zařízení bude přidáno do seznamu zařízení.

**Poznámka:** Pokud se na obrazovce zobrazí zpráva o neúspěšném připojení, zkontrolujte, zda je správně zadáno heslo Vaší místní sítě nebo kvalitu a/nebo dostupnost internetové služby.

**Poznámka:** Chcete-li změnit název přidávaného zařízení Vámi preferovaným názvem, klikněte na zařízení v seznamu zařízení a v otevřeném okně vyberte tlačítko „VÍCE“ („MORE“) a poté nabídku „Nastavit název“ („Set Name“).

## 6. Přidání místního zařízení

Chcete-li přidat zařízení pomocí mobilní aplikace, stiskněte tlačítko «+».

6.1. Vyberte typ zařízení, které chcete přidat:

- Vypněte ovládání spotřebiče;

**Poznámka:** Indikace zapnutého modulu je dána svítícím symbolem Wi-Fi na ovládacím panelu.

- Zapněte modul Wi-Fi.

**Poznámka:** Indikace zapnutého modulu je dána svítícím symbolem Wi-Fi na ovládacím panelu.

- Aktivujte bezdrátovou síť Vašeho spotřebiče

**Poznámka:** Aby se zabránilo neoprávněnému přístupu k bezdrátové síti Vašeho spotřebiče, je tato síť přístupná (viditelná) po dobu 5 minut po prvotním připojení k napájecí síti. Pokud tuto dobu překročíte, musíte znovu aktivovat bezdrátovou síť vašeho spotřebiče - viz „Návod k použití a uložení“ - funkce „Obnovit tovární nastavení“.

- Stiskněte tlačítko «DALŠÍ» (NEXT).

6.2. Ručně zadejte název bezdrátové sítě spotřebiče, nebo naskenujte QR kód.

**Poznámka:** Při zadání názvu bezdrátové sítě dbejte na malá a velká písmena.

**Poznámka:** QR kód a název bezdrátové sítě jsou uvedeny na štítku, přilepeném vedle typového štítku spotřebiče.

6.3. Stiskněte tlačítko «DALŠÍ» (NEXT). Aplikace se automaticky připojí k bezdrátové síti vysílané zařízením.

6.4. Otevře se nové okno, ve kterém:

- Vyberte možnost „Pouze místní ovládání“.

- Chraňte bezdrátovou síť vašeho zařízení pomocí hesla.
- Stiskněte tlačítko «DALŠÍ» (NEXT).

6.5. Na obrazovce se zobrazí zpráva o úspěšně dokončeném nastavení.

**Poznámka:** Chcete-li spotřebič ovládat, musíte se k němu připojit ručně. Použijte heslo, které jste zadali v bodu 6.4.

- Stiskněte tlačítko „HOTOVO“ („DONE“).
- Otevřete na svém mobilním zařízení funkci „Wi-Fi“.
- Vyberte bezdrátovou síť vysílanou zařízením.
- Zadejte heslo, které jste zadali v bodu 6.4.
- Vyberte tlačítko „PŘIPOJENÍ“ („CONNECTING“).
- Restartujte aplikaci MyTesy. Vaše zařízení bude přidáno do seznamu zařízení na hlavní obrazovce aplikace.

**Poznámka:** Chcete-li změnit název přidávaného zařízení Vámi preferovaným názvem, klikněte na zařízení v seznamu zařízení a v otevřeném okně vyberte tlačítko „VÍCE“ („MORE“) a poté nabídku „Nastavit název“ („Set Name“).

## II. Ovládání zařízení

/QUICK START

Ze seznamu registrovaných zařízení vyberte zařízení, které chcete ovládat.

Otevře se obrazovka s ovládacími prvky, které vám umožní vybrat provozní režim, sledovat aktuální stav zařízení a získat detailní odečet spotřebované energie.

1. Abyste ovládali své zařízení, musí být zapnuto.

2. Režim „Ruční ovládání“ – stiskněte tlačítko .

Pomocí posuvníku vpravo nastavujete ručně stupeň, do kterého chcete ohřát vodu v bojleru. Během ohřívání se na displeji objevuje nápis „OHRÍVÁ“ („HEATING“). Jakmile spotřebič dosáhne nastavených hodnot, se na obrazovce zobrazí nápis „PROVOZNÍ POHOTOVOST“ („STANDBY“).

3. Režim „Týdenní programátor“ - a

3Vámi zakoupený spotřebič má vestavěné 3 týdenní programové režimy. Každý z těchto programů je týdenní plán provozu elektrického bojleru, ve kterém je nastaven požadovaný stupeň ohřevu vody pro každou hodinu dne a noci pro všechny dny v týdnu. Programy lze měnit podle vašich preferencí a zvyků.

Abyste viděli postup práce pro každý program a pokud tento postup potřebujete změnit, stiskněte tlačítko (viz b.7).

4. Režim „Eco Smart“.

V režimu „Eco Smart“ elektrický bojler vytváří vlastní provozní algoritmus, aby zajistil úsporu nákladů za energii, respektive aby snížil Váš účet za elektřinu, ale se zachováním maximálního komfortu při užívání.

Můžete volit mezi třemi režimy: ECO, EC1 nebo EC2.

**ECO** - elektrický bojler TESY, který vlastníte, je té maximálně vysoké energetické třídy. Třída spotřebiče je zaručena pouze tehdy, když je spotřebič provozován v režimu ECO, a to z důvodu značných úspor energie, které jsou generovány.

**EC1** – Volba režimu EC1 je určena pro uživatele s proměnlivými návyky, pro které by bylo obtížné vytvořit přesný týdenní pracovní plán. Pro vyšší úroveň komfortu můžete zvolit provozní režim EC1, který rovněž generuje úspory energie, i když v menší míře.

**EC2** – Pokud váš provoz spotřebiče v režimu EC1 také neuspokojuje, vyberte prosím další úroveň pohodlí – režim EC2. V režimu EC2 jsou úspory energie nižší, ale budete mít větší zaručené množství teplé vody, dokonce i v případě, že jste změnili čas, kdy běžně používáte sprchu.

5. Režim „Prázdniny“

Pokud plánujete chybět doma déle než 1 den, můžete aktivovat režim „Prázdniny“, aby Váš elektrický bojler „věděl“ kdy se vrátíte a aby Vám zajistil teplou vodu.

Abyste aktivovali režim „Prázdniny“, stiskněte tlačítko .

Otevře se okno, ve kterém musíte pomocí příslušných ovládacích prvků zadat požadované datum, čas a teplotu:

- vyberte datum svého návratu;
- vyberte hodinu, kdy chcete mít zajištěnou teplou vodu.
- vyberte množství teplé vody, které si přejete využít.

Chcete-li deaktivovat režim „Prázdniny“, jednoduše vyberte některý z ostatních provozních režimů.

## 6. Funkce BOOST.

Při aktivaci funkce BOOST ohřeje bojler vodu na maximální možnou teplotu beze změny algoritmu provozu příslušného provozního režimu, tzn. beze změny týdenního programu „Eco smart“, logiky řízení nebo ručně nastavené teploty. Po dosažení maximální teploty se spotřebič automaticky přepne na předchozí provozní režim.

## 7. Týdenní plán

Chcete-li zobrazit plán provozu pro každý z programů P1, P2, P3 a v případě potřeby jej změnit, stiskněte tlačítko .

7.1. Otevřete se graf týdenního plánu provozu elektrického bojleru pro vybraný program. Vyberte den v grafu, chcete-li zobrazit podrobný plán a upravit aktuální úlohu.

7.2. Otevřete se nové okno, které umožňuje:

- Výběr jednoho ze tří pracovních programů – P1, P2 a P3;
- Volba dne v týdnu;
- Stupnice s ekvivalentním odečtem množství teplé vody. Posunutím posuvníku na stupnici můžete vybrat požadovaný údaj;
- Sloupcový graf vizualizující pracovní úkol po hodinách.

#### Algoritmus pro vytvoření plánu provozu elektrického bojleru:

1. Vyberte program provozu – P1, P2 a P3;
2. Vyberte den v týdnu;
3. Pomocí stupnice vpravo vyberte množství horké vody.
4. Vyberte lištu pro příslušnou hodinu. Délka lišty se mění a v ní se zobrazuje nastavené množství horké vody.

7.3. Pomocí tlačítka  v pravém horním rohu můžete zkopírovat aktuální nastavení též pro jiné dny v týdnu. Otevřete se nové okno, ve kterém označíte všechny dny, pro které chcete zkopírovat již provedená nastavení.

8. Aktivita spotřebiče během posledních 24 hodin.

Formou grafu se podávají informace o provozu spotřebiče za posledních 24 hodin.

- Stav po hodinách (zahřívá, hotovo, vypnutý);
- Množství teplé vody (v teplotních stupních nebo v počtu sprch).

## QUICK START

### 9. Dodatečná nastavení

9.1. Energetická kalkulačka - poskytuje informace o spotřebě energie za určité časové období:

- Spotřebovaná elektřina ode dne posledního resetu;
- Hodnotu počítadla lze vymazat pomocí tlačítka „Reset“.
- Podrobné informace o spotřebované energii za aktuální den, za předchozí den, za rok.

 **Poznámka:** Aby kalkulačka fungovala správně, je nutné zvolit objem elektrického bojleru. U některých typů je objem určen automaticky aplikací, zatímco u jiných je objem vybrán z doporučeného seznamu na obrazovce.

 **Poznámka:** Objem bojleru je uveden na typovém štítku na těle bojleru.

 **Poznámka:** Kalkulačka není přesným měřicím přístrojem. Je to funkce, která vám poskytne informace o spotřebované energii.

9.2. Název spotřebiče - v této nabídce můžete nastavit název každého spotřebiče, které ovládáte prostřednictvím aplikace. Do pole „Název zařízení“ zadejte rozpoznatelný název a potvrďte jej tlačítkem „SET“

Kompletní návod k obsluze přístroje naleznete na následujícím odkaze:  
<https://tesy.com/products/electric-water-heaters/>

**Tým společnosti TESY OOD si vyhrazuje právo změn a přidávání nových funkcí do výrobků se zabudovaným Wi-Fi modulem a také právo změn v návodech v závislosti na nových verzích softwaru.**

## ODSTRAŇOVÁNÍ CHYB

Jestliže máte problémy s bojlerem, obraťte se, prosím, na autorizovaného partnera Tesy, který je uveden v záručním listě, nebo na prodejnu, kde jste zakoupil/a přístroj.

Nejčastější problémy:	Řešení:
Neúspěšné připojení nebo vyhledávání Wi-Fi sítě přístroje.	Ověřte si zda je aktivní symbol bezdrátové sítě na displeji. Ověřte si zda je přístroj zapojen do elektrického okruhu. Přiblížte se k přístroji.
Neúspěšné připojení k domácí Wi-Fi síti (bezdrátové spojení)	Ověřte si zda je modem zapnutý. Jestliže používáte přenosný počítač, ověřte si zda je přepínač bezdrátového spojení, který se nachází vpředu, po straně nebo na zadní straně přenosného počítače, v pozici zapnuto. Ujistěte se, že správně zadáváte heslo své domácí sítě. Vyčkejte zhruba minutu a opět si ověřte jestli došlo k navázání spojení.
Bojler nelze nalézt v aplikaci.	Ověřte si, že má váš router spojení s internetem. Přístroj musí být připojen k bezdrátovému routeru (modemu) ve Vaší domácnosti (kanceláři). Ověřte si, že jste správně zadal/a e-mail svého profilu v hlavním menu přístroje.
Bojler je správně zapojen, ale nefunguje	Restartujte aplikaci.
Jestliže zabudovaný bezdrátový modul v přístroji nenachází bezdrátový router (modem)	Použijte další bezdrátový modul pro zesílení signálu bezdrátového routeru (modemu)
Zapomněl/a jste heslo bezdrátového Wi-Fi zařízení bojleru.	Jestliže jste zapomněl/a své heslo, pomocí kterého máte zabezpečenou síť, budete muset použít funkce "RESET" přístroje, abyste jej vrátil/a do továrního nastavení. Viz "Návod na použití a uchování" kapitola "OBNOVENÍ TOVÁRNÍCH NASTAVENÍ"
Při pokusu o návrat k továrnímu nastavení, se přístroj nevrací do továrního nastavení.	Přístroj musí být vypnutý pomocí tlačítka "stand by" (které musí svítit bíle).
Při spouštění mobilní aplikace se objevuje hlavní menu v síti bojleru	Jestliže se při aktivaci mobilní aplikace načítá „hlavní menu“ el. bojleru, a ne speciální obrazovka pro ovládání pomocí internetu, je nezbytné přerušit přímé Wi-Fi spojení s přístrojem, uskutečňované pomocí bezdrátové sítě vysílané přístrojem: "TCHxxxxxxx" a připojit se ke své domácí síti.

## УПУТСТВА ЗА УПРАВЉАЊЕ ЕЛЕКТРИЧНИ БОЈЛЕР ПРЕКО ИНТЕРНЕТА

Хвала Вам на поверењу које сте као потрошачи нам указали куповином произведеног од нас електричног уређаја са уграђеним бежичним комуникационим модулом. Једини услов за коришћење уграђен бежични комуникациони модул у уређајима ТЕСИ да поседујете уређај са могућношћу повезивања са Wi-Fi мрежама, који да имају поуздан Web претраживач и прикључак на Интернет.

## ТЕХНИЧКЕ КАРАКТЕРИСТИКЕ УГРАЂЕНИМ БЕЖИЧНИМ КОМУНИКАЦИОНИМ МОДУЛОМ (WI-FI)

Product	Wi-Fi module
Model Name	ESP32-WROOM-32
Frequency range	2.412 - 2.484 GHz
Rated RF output power	20 dBm
Number of channels	13
Separation between channels	22 MHz
Modulation type	OFDM
Antenna type	PCB/3.4bBi
Protocol	IEEE802.11 b/g/n20/n40

**!** Уређај је намењен за употребу само у затвореним загрејаним просторима, у којима температура не пада испод 4 °C и није намењен за рад у режиму континуираног протока.

## IZJAVA O USKLAĐENOSTI

### CE

Ovime TESY Ltd. izjavljuje da je radio oprema u vidu Električni bojler sa ugrađenim bežičnim komunikacionim modulom - ESP32-WROOM-32 usklađena s direktivom 2014/53/EU.

Celokupni tekst izjave o usklađenosti za EU nalazi se na sledećoj internet adresi: <https://tesy.com/products/electric-water-heaters/>.



### РЕДОСЛЕД КОРАКА ЗА ПРИКЉУЧИВАЊЕ УГРАЂЕНОГ WI-FI МОДУЛА У УРЕЂАЈ ТЕСИ НА ИНТЕРНЕТ



/QUICK START  /

Потребно је направити вашу регистрацију у [www.mytesy.com](http://www.mytesy.com). Ако већ имате такву, пређите директно на ПОСТАВКУ УГРАЂЕНОГ WI-FI КОМУНИКАЦИЈСКОГ УРЕЂАЈА.



Регистрација [www.mytesy.com](http://www.mytesy.com)

1. Отворите адресу [www.mytesy.com](http://www.mytesy.com) у адресу бар-а прегледача.
2. Можете да промените језик из падајућег менија под логотипом ТЕСИ-а
3. Изаберите **"Регистрација новог корисника"**.
4. Попуните образац за регистрацију с ваљаном е-маил адресом.
5. На указану од Вас е-маил ћете добити потврду о регистрацији и линк за активацију АКАУНТ-а (рачуна). Проследите линк за потврду свог новог АКАУНТ-а.

**!** Напомена: Ако не добијете е-маил у сандучету, молим проверите мапу "Spam" или "Junk".

6. Доступна је мобилна апликација за паметни телефон и таблет "tesyCloud" за оперативне системе Android  и iOS . Апликације се могу наћи у продавницама Google Play и App Store (уређај на којем се инсталира апликација мора бити са последњом актујелном верзијом оперативног система или максимум до 1 претходне верзије).

Инсталирајте одговарајућу апликацију за свој паметни уређај помоћу:

Android	
iOS	







### I. ПОДЕШАВАЊЕ ИНСТАЛИРАНОГ WI-FI КОМУНИКАЦИЈСКОГ УРЕЂАЈА

/QUICK START  /

1. Покрените апликацију "tesyCloud".
2. У пољу "E-mail" и "Password" унесите е-mail адресу и лозинку које сте навели и потврдили приликом Ваше регистрације на <https://www.mytesy.com>.
3. Притисните дугме «LOG IN» за улаз у апликацију. Отвара се главни екран апликације. Кроз команде из њега имате могућност да:

- 3.1. Прилагодите свој кориснички рачун;
- 3.2. Додате различите уређаје брэнда ТЕСИ;
- 3.3. Управљајте уређајима са листе додатих уређаја и надгледате њихов тренутни статус;



Ознаке стања уређаја:

-  - Уређај је достигао подешену температуру;
-  - Уређај се загрева;
-  - Уређај је у начину рада „Одмор“;
-  - Уређај је с активном функцијом „BOOST“;
-  - Уређај није повезан на мрежу и не може се даљински управљати;
-  - Уређај је укључен. Притиском на дугме, уређај ће се искључити;
-  - Уређај је искључен. Притиском на дугме, уређај ће се укључити;

4. Лична подешавања апликације.

Да бисте конфигурирали свој кориснички рачун, притисните дугме  на главном екрану апликације.

На екрану видећете параметре које можете мењати у сваком тренутку, као и разне корисне информације:

-  - Теме апликације;
-  - Приказ почетног екрана;
-  - Подешавања поверљивости и безбедности;

Да бисте заштили Ваше личне податке, предвиђена је функција „Заборавајте“

ме", која је доступна у менију „Подешавање поверљивости и безбедности“:

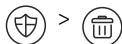

**Напомена:** Изабрана функција ће избрисати ваш кориснички рачун заједно с потпуном информацијом сачуваном до овог тренутка.

Тренутни кориснички рачун не може бити враћен или поново креиран током раздобља следећих 24 сата.

- Информација о мрежи сервисних центрова;

- Информација о мрежи сервисних центрова;

- Избор језика апликације;

Да бисте се вратили главном екрану поново притисните дугме .

## 5. Додавање уређаја на мрежи

Да бисте додали Ваш уређај преко мобилне апликације, притисните дугме «+».

5.1. Изаберите врсту уређаја који желите додати:

- Притисните дугме да бисте искључили управљање уређаја.
- Укључите Wi-Fi модул.

**Напомена:** Индикација о укљученом уређају се даје преко симбола за Wi-Fi који сија на контролној табли.

• Напомена: Индикација о укљученом уређају се даје преко симбола за Wi-Fi који сија на контролној табли.

**Напомена:** Да би се спречио неовлашћени приступ бежичној мрежи вашег уређаја, мрежа је доступна (видљива) у трајању од 5 минута након његовог почетног прикључења на електричну мрежу. Ако ово време истекне, морате поново активирати бежичну мрежу уређаја – видите „Упутство за употребу и складиштење“ – функција „Враћање фабричких подешавања“.

- Притисните дугме « NEXT ».

5.2. Ручно унесите име бежичне мреже уређаја или скенирајте QR код.

**Напомена:** Назив бежичне мреже је осетљив на мала и велика слова

**Напомена:** QR код и назив бежичне мреже су наведени на налепници, која се налази до типске плочице уређаја.

5.3. Притисните дугме « NEXT ». Апликација се аутоматски повезује са бежичном мрежом коју емитује уређај.

5.4. Отвара се нов прозор у коме:

- Изаберите вашу локалну бежичну Wi-Fi мрежу;
- Унесите лозинку, којом је заштићена.

**Напомена:** Ако на листи доступних мрежа не видите вашу Wi-Fi мрежу, морате је ручно унети.

- Притисните дугме « NEXT ».

5.5. Када се веза успостави, на екрану се приказује порука о успешној вези с вашим локалном Wi-Fi бежичном мрежом, односно с Интернетом. Притисните дугме „Готово“. Отвара се главни екран апликације. Ваш уређај биће додат у листу с уређајима.

**Напомена:** Ако на екрану се приказује порука о неуспешној вези, проверите да ли је лозинка ваше локалне мреже правилно унесена и квалитет и / или доступност Интернет услуге.

**Напомена:** Да бисте променили назив додатог уређаја вашим вољеним, кликните на уређај у листи с уређајима и у прозору, који се отвара, изаберите дугме „MORE“ и након тога мени „Set Name“.

## 6. Додавање локалног уређаја

Да бисте додали ваш уређај преко мобилне апликације, притисните дугме «+».

6.1. Изаберите врсту уређаја који желите додати

- Искључите управљање уређајем;
- Укључите Wi-Fi модул;

**Напомена:** Индикација о укљученом уређају се даје преко симбола за Wi-Fi који сија на контролној табли.

• Напомена: Индикација о укљученом уређају се даје преко симбола за Wi-Fi који сија на контролној табли.

**Напомена:** Да би се спречио неовлашћени приступ бежичној мрежи вашег уређаја, мрежа је доступна (видљива) у трајању од 5 минута након његовог почетног прикључења на електричну мрежу. Ако ово време истекне, морате поново активирати бежичну мрежу уређаја – видите „Упутство за употребу и складиштење“ – функција „Враћање фабричких подешавања“.

- Притисните дугме « NEXT ».

6.2. Ручно унесите име бежичне мреже уређаја или скенирајте QR код.

**Напомена:** Назив бежичне мреже је осетљив на мала и велика слова

**Напомена:** QR код и назив бежичне мреже су наведени на налепници, која се налази до типске плочице уређаја.

6.3. Притисните дугме « NEXT ». Апликација се аутоматски повезује са бежичном мрежом коју емитује уређај.

6.4. Отвара се нов прозор у коме:

- Изаберите опцију „Само локална контрола“.
- Заштитите ваздушну мрежу свог уређаја лозинком.
- Притисните дугме « NEXT ».

6.5. На екрану се приказује порука о успешно завршеним подешавањима.

**Напомена:** Да бисте управљали својим уређајем морате се ручно повезати са њим. Користите лозинку коју сте увели у тачки 6.4.

- Притисните дугме « DONE ».
- Отворите функцију „Wi-Fi“ на вашем мобилном уређају.
- Изаберите бежичну мрежу коју емитује уређај.
- Унесите лозинку коју сте увели у тачки 6.4.
- Изаберете дугме „CONNECTING“.
- Поново покрените апликацију MyTesy. Ваш уређај ће бити додат у листу уређаја на главном екрану апликације.

**Напомена:** Да бисте променили назив додатог уређаја оним који желите, кликните на уређај у листи с уређајима и у отвореном прозору изаберите дугме „MORE“ и затим мени „Set Name“.

## II. Управљање уређаје

/QUICK START /

Са листе регистрованих уређаја изаберите уређај којим желите управљати.

Отвара се екран с контролама који даје могућност изабрати режим рада, да надгледавате тренутно стање уређаја, да направите детаљну референцу о потрошеној енергији.

1. Да бисте управљали својим уређајем, потребно је да он буде укључен .

2. Начин рада "Ручно управљање" - притисните дугме .

Помоћу клизача с десне стране ручно подесите степен до ког желите да се вода у котлу загрева. За време загревања на екрану се појављује натпис „ЗАГРЕВА СЕ“. Када уређај достигне подешену вредност на екрану се појављује натпис „СПРЕМНО“.

3. Начин рада "Недељни програмер" - , ,

Уређај који сте купили има уграђена 3 недељна режима програмирања. Сваки од ових програма представља недељни распоред рада електричног бојлера, у коме је подешен жељени степен загревања воде за сваки сат дана и ноћи, за све дане недеље. Програми могу бити промењени према вашим преференцијама и навикама.

Да бисте видели распоред рада за сваки програм и када је потребно да га промените, притисните дугме (ВИДИ 7).

4. Начин рада "Еко смарт".

У режиму рада "Еко смарт" електрични бојлер израђује свој властити алгоритам рада, да се би гарантовала уштеда енергије, и односно да смањите рачун за струју али да бисте одржали максималан комфор у употреби.

Можете изабрати три начина рада: ECO, EC1 или EC2.

**ECO** – Електрични бојлер TESHY, који сте купили је највише могуће енергетске класе. Класа уређаја је загарантована само када апарат ради у режиму ECO, због значајних уштеда енергије које се генеришу

**EC1** – Избор начина рада ECO1 је намењен за променљивим навикама за које се тешко може израдити тачан недељан распоред рада. Можете изабрати начин рада ECO1, за виши ниво комфора, који ће такође генерирати уштеду енергије иако и у мањој мери.

**EC2** – Ако начин рада уређаја ECO1 исто вас не задовољава, молимо изаберите следећи ниво комфора – начин рада ECO2. У начину рада ECO2 уштеде енергије су мање али ви ћете располагати већом гарантованом количином топле воде чак и у случај да сте променили време у које обично користите туш.

5. Начин рада "Одмор"

У случају да планирате да одсуствујете од куће дужи од једног дана, можете активирати начин рада "Одмор", да би ваш електричан бојлер "знао" када ћете се вратити и да вам обезбеди топлу воду.

Да бисте активирали начин рада "Одмор" притисните дугме .

Отвара се прозор у који морате унети жељени датум, време и температуру путем одговарајућих контрола:

- Изаберите датум вашег повратка;
- Изаберите сат у коме желите да обезбедити топлу воду.
- Изаберите количину топле воде коју желите себи обезбедити.

Да бисте деактивирали начин рада Одмор је довољно изабрати неки од других начина рада.

6. Функција **BOOST**.

При активирању функције BOOST, бојлер ће загрејати воду до максималне могуће температуре без промене алгоритма рада одговарајућег начина рада, тј. Без промене недељног програма, "Еко смарт" логике управљања или ручно подешане температуре. Након достизања максималне

температуре, уређај аутоматски прелази у претходни начин рада.

## 7. Недељни распоред

Да бисте видели распоред рада за сваки од програма P1, P2, P3 и када је потребно да га промените, притисните дугме .

7.1. Отвара се графикон недељног распореда рада електричног бојлера за избрани програм. Изаберите дан са графикона да бисте видели детаљни распоред и да уредите тренутни задатак.

7.2. Отвара се нов прозор, који даје могућност за:

- Избор једног од три програма рада – P1, P2 и P3;
- Избор дана недеље;
- Скала с еквивалентном индикацијом количине топле воде. Клизајући клизач на скали, можете одабрати жељену индикацију;
- Тракасти графикон који приказује задатак рада по сатима.

### Алгоритам за израду распореда рада електричног бојлера:

1. Изаберите програм рада - P1, P2 и P3;
2. Изаберите дан недеље;
3. Изаберите количину топле воде помоћу скале с десне стране.
4. Изаберите бар-траку за одговарајући сат. Дужина траке се промењује и у њој се приказује задата количина топле вод.

7.3. Помоћу дугмета  у горњем десном углу можете копирати тренутна подешавања и за остале дане недеље у којима обележавате сви дане за које желите копирати већ извршена подешавања.

## 8. Активност уређаја у последња 24 сата.

Помоћу распореда се приказују информације о раду уређаја у последња 24 сата.

- Стање за сваки сат (загрева, спреман, искључен);

- Количина топле воде (у температурним степенима или броју тушева).

## QUICK START

## 9. Додатна подешавања

9.1. Калкулатор енергије – даје информацију о потрошњи енергије у одређеном временском периоду:

- Потрошња струје од датума последњег ресетовања;
- Вредност бројача може бити избрисана помоћу дугмета "Ресетуј".
- Детаљне информације о потрошњи енергије за тренутни дан, претходни дан, за годину.

 **Напомена:** Да би калкулатор правилно функционисао, потребно је одабрати обим електричног бојлера. Код неких модела обим се одређује аутоматски апликацијом, док се за остале обим бира са предложене листе на екрану.

 **Напомена:** Обим бојлера је приказан на типској плочици на уређају.

 **Напомена:** Калкулатор није тачан инструмент за мерење. То је функција која вам даје информације о потрошњи енергије.

9.2. Назив уређаја – помоћу овог менија имате могућност подесити назив сваког уређаја којим управљате путем апликације. У пољу „Назив уређаја“ унесите препознатљиво име и потврдите дугметом „SET“.

За целовито упутство за рад уређаја, молим посетите следећи линк:

<https://tesy.com/products/electric-water-heaters/>

**Екипа фирме ТЕСИ ДОО задржава своју могућност мењања и додавања нових функција у производима са уграђеним Wi-Fi модулом те промене у упутствима у складу са најновијим верзијама софтвера. За актуелне упутства, погледајте на веб страници компаније ТЕСИ ДОО или [www.mytesy.com](http://www.mytesy.com).**

## ОТКЛАНЈАЊЕ НЕДОСТАКА

Ако имате проблема са бојлером, обратите се наведеном у јамственој картици овлашћеном сервису, партнеру фирме Теси или трговцем, од кога сте купили уређај.

Најчешћи проблеми:	Решење:
Неуспешно спајање или пронађење Wi-Fi мреже уређаја.	<p>Проверите да ли је симбол на екрану за бежичну везу активан.</p> <p>Проверите да ли је уређај укључен у ланцу снабдевања.</p> <p>Приближите се уређају.</p>
Неуспешно спајање на домаћу Wi-Fi мрежу (бежична веза)	<p>Проверите да ли је е модем укључен.</p> <p>Ако користите преносни компјутер, увјерите се да прекидач за бежичну везу напред, са стране или позади преносног компјутер је у укљученом положају.</p> <p>Побрините се да испишете исправну лозинку на вашу кућну мрежу.</p> <p>Сачекајте око минут и поново проверите да ли је веза успостављена.</p>
Бојлер се не види у апликацији.	<p>Проверите да ли је ваш рутер има везу за интернет.</p> <p>Уређај мора бити спојен на бежични рутер (модем) у вашем дому (офису).</p> <p>Проверите јесте унели исправну емаил адресу Вашег профила у главном менију у мрежи уређаја.</p>
Бојлер је спојен исправно, али не ради	Рестартујте апликацију.
Ако уграђен бежични модул у уређају не налази бежични рутер (модем)	Користити додатни бежични модул за појачање сигнала бежичног рутера (модем)
Заборавили сте вашу лозинку бежичног Wi-Fi уређаја бојлера	Ако сте заборавили вашу лозинку којом сте заштитиле своју мрежу, мораћете да користите функцију "RESET" уређаја, да бисте га вратили на фабричка подешавања. Видите "Упутство за употребу и складиштење" поглавље "ПОВРАТАК НА ФАБРИЧКЕ ПОСТАВКЕ"
У покушају да се врати на фабричке поставке, уређај се не враћа на фабричке поставке	Уређај мора бити искључен тастером за "stand by" која би требало да светлети бело).
При отварању мобилне апликације вам се приказује главни мени у мрежи бојлера	Ако при активирању мобилне апликације се пуни "главни мени" електричног бојлера, а не специјализовани екран за управљање преко интернета, неопходно је да зауставите директну Wi-Fi везу са уређајем, остварена кроз земаљску бежичну мрежу која извири из њега: "ТСНxxxxxxx" и спојити се на вашу кућну мрежу.

## UPUTE ZA UPRAVLJANJE ELEKTRIČNE GRIJALICE VODE PREKO INTERNETA

Hvala Vam na povjerenju koje ste kao potrošači nam ukazali kupnjom proizvedenog od nas električnog uređaja s ugrađenim bežičnim komunikacijskim modulom. Jedini uvjet za korištenje ugrađeni bežični komunikacijski modul u uređajima TESI da posjedujete uređaj s mogućnošću povezivanja s Wi-Fi mrežama, koji da imaju pouzdan Web-preglednik i priključak na Internet.

### TEHNIČKE KARAKTERISTIKE UGRAĐENOG BEŽIČNOG KOMUNIKACIJSKOG MODULA (WI-FI)

Product	Wi-Fi module
Model Name	ESP32-WROOM-32
Frequency range	2.412 - 2.484 GHz
Rated RF output power	20 dBm
Number of channels	13
Separation between channels	22 MHz
Modulation type	OFDM
Antenna type	PCB/3.4bBi
Protocol	IEEE802.11 b/g/n20/n40

⚠ Uređaj je namijenjen za rad samo u zatvorenim i grijanim prostorijama gdje temperatura ne pada ispod 4 °C i nije namijenjen za rad u načinu kontinuiranog protoka.

### EU IZJAVA O SUKLADNOSTI



TESY Ltd. ovime izjavljuje da je radijska oprema tipa Električne grijalice vode s ugrađenog bežičnog komunikacijskog modula - ESP32-WROOM-32 u skladu s Direktivom 2014/53/EU.

Cjeloviti tekst EU izjave o sukladnosti dostupan je na sljedećoj internetskoj adresi: <https://tesy.com/products/electric-water-heaters/>.



### REDOSLJED KORAKA ZA POVEZIVANJE UGRAĐENOG WI-FI MODULA U UREĐAJU TESI NA INTERNET

/QUICK START

Potrebno je napraviti vašu registraciju u [www.mytesy.com](http://www.mytesy.com). Ako već imate takvu, pređite direktno na POSTAVKU UGRAĐENOG WI-FI KOMUNIKACIJSKOG UREĐAJA

Registracija [www.mytesy.com](http://www.mytesy.com)

- Otvorite adresu [www.mytesy.com](http://www.mytesy.com) u adresi bara-a preglednika.
  - Možete promijeniti jezik iz padajućeg izbornika ispod logotipa TESI-a.
  - Odaberite "**Registracija novog korisnika**".
  - Popunite obrazac za registraciju s valjanom e-mail adresom.
  - Na ukazanu od Vas e-mail ćete dobiti potvrdu o registraciji i link za aktivaciju AKAUNT-a (računa). Prosljedite link za potvrdu svojeg novog RAČUN-a.
- Napomena:** Ako ne dobijete e-mail u sandučiću, molim provjerite mapu "Spam" ili "Junk".
- Dostupna je mobilna aplikacija za pametni telefon i tablet "tesyCloud" za operacijske sisteme Android i iOS . Aplikacije se mogu naći u trgovinama Google Play i App Store (uređaj na kojem se instalira aplikacija mora biti sa posljednjom aktuelnom verzijom operativnog sustava ili maksimum do jedne prethodne verzije).

Instalirajte odgovarajuću aplikaciju za Vaš pametni uređaj pomoću:

Android	
iOS	

### I. POSTAVLJANJE UGRAĐENOG WI-FI KOMUNIKACIJSKOG UREĐAJA /QUICK START

- Pokrenite aplikaciju "tesyCloud".
- U polju "E-mail" i "Password" unesite e-poštu i lozinku navedene i potvrđene tijekom Vaše registracije na <https://www.mytesy.com>.
- Pritisnite gumb «LOG IN» za ulaz u aplikaciju. Otvara se glavni zaslon aplikacije. Kroz naredbe iz njega imate priliku da:
  - Prilagodite svoj korisnički račun;
  - Dodate različite uređaje tvrtke TESI;
  - Upravlja uređajima sa liste dodatih uređaja i da pratite njihovo trenutno stanje;Oznaka stanja uređaja:
  - Uređaj je posdtigao zadanu temperaturu;
  - Uređaj se zagrijava;
  - Uređaj je u načinu rada „Praznik“;
  - Uređaj ima aktiviranu funkciju „BOOST“;
  - Uređaj nije povezan na mrežu i ne može se daljinski upravljati;
  - Uređaj je uključen. Pritiskom na gumb uređaj će se isključiti;
  - Uređaj je isključen. Pritiskom na gumb uređaj će se uključiti.

### 4. Osobne postavke aplikacije.

Da biste konfigurirali svoj korisnički račun, pritisnite gumb s glavnom zaslona aplikacije.

Na zaslonu ćete vidjeti parametre koje možete promijeniti u bilo kojem trenutku, kao i razne korisne informacije:

- Teme aplikacije;
- Prikaz početnog zaslona;
- Postavke privatnosti i sigurnosti;

Kako bi zaštitili Vaše osobne podatke, predviđena je funkcija „Zaboravi me“, koja je dostupna u izborniku „Postavka privatnosti i sigurnosti“:



 **Napomena:** Izabrana značajka će izbrisati Vaš korisnički račun kao i sačuvane do ovog trenutka podatke o njemu.

Trenutni korisnički račun ne može biti obnovljen ili ponovo stvoren u sljedeća 24 sata.

 - Informacija o mreži servisnih centрова;

 - Kontrola lokalnog uređaja;

 - Izbor jezika aplikacije.

Kako biste se vratili glavnom zaslonu, ponovo pritisnite gumb .

## 5. Dodavanje uređaja na mreži

Kako bi dodali Vaš uređaj putem mobilne aplikacije, pritisnite gumb «+».

### 5.1. Odaberite vrstu uređaja koji želite dodati:

- Pritisnite gumb  za isključivanje upravljanja uređajem;
- Uključite Wi-Fi modul.

 **Napomena:** Oznaka uključenog modula daje se osvijetljenim Wi-Fi simbolom na upravljačkoj ploči.

- Aktivirajte bežičnu mrežu svog uređaja.

 **Napomena:** Kako biste spriječili neovlašteni pristup bežičnoj mreži vašeg uređaja, mreža je dostupna (vidljiva) tijekom razdoblja od 5 minuta nakon početnog spajanja na električnu mrežu. Ako ovo vrijeme istekne, trebate ponovo aktivirati bežičnu mrežu svog uređaja – vidite „Upute za uporabu i pohranu“ – funkcija „Vrati na tvorničke postavke“.

- Pritisnite gumb « NEXT ».

### 5.2. Ručno unesite naziv bežične mreže uređaja ili skenirajte QR kod.

 **Napomena:** Naziv bežične mreže razlikuje mala i velika slova.

 **Napomena:** QR kod i naziv bežične mreže naznačeni su na naljepnici koja je pričvršćena na tipsku pločicu uređaja.

### 5.3. Pritisnite gumb « NEXT ». Aplikacija se automatski povezuje sa bežičnom mrežom koju emitira uređaj.

### 5.4. Otvara se novi prozor gdje:

- Odaberite svoju lokalnu Wi-Fi bežičnu mrežu;
- Unesite lozinku koja je štititi.

 **Napomena:** Ako svoju Wi-Fi mrežu ne vidite na popisu dostupnih mreža, morate je unijeti ručno.

- Pritisnite gumb « NEXT ».

### 5.5. Kada se veza uspostavi, na zaslonu se prikazuje poruka koja kaže da je veza s vašom lokalnom Wi-Fi bežičnom mrežom uspješna. Pritisnite gumb „Gotovo“. Otvara se glavni zaslon aplikacije. Vaš će se uređaj dodati na popis uređaja.

 **Napomena:** Ako se na zaslonu prikazuje poruka o neuspjeloj vezi, provjerite je li lozinka za vašu lokalnu mrežu ispravno unesena te kvalitetu i / ili dostupnost internetske usluge.

 **Napomena:** Da biste promijenili naziv datog uređaja onim koji volite, kliknite na popis uređaja i u prozoru koji se otvara odaberite gumb „MORE“ te nakon toga izbornik „Set Name“.

## 6. Dodajte lokalni uređaj

Kako bi dodali Vaš uređaj putem mobilne aplikacije, pritisnite gumb «+».

### 6.1. Odaberite vrstu uređaja koji želite dodati

- Isključite kontrolu uređaja;
- Uključite Wi-Fi modul.

 **Napomena:** Oznaka uključenog modula daje se osvijetljenim Wi-Fi simbolom na upravljačkoj ploči.

- Aktivirajte bežičnu mrežu svog uređaja.

 **Napomena:** Kako biste spriječili neovlašteni pristup bežičnoj mreži vašeg uređaja, mreža je dostupna (vidljiva) tijekom razdoblja od 5 minuta nakon početnog spajanja na električnu mrežu. Ako ovo vrijeme istekne, trebate ponovo aktivirati bežičnu mrežu svog uređaja – vidite „Upute za uporabu i pohranu“ – funkcija „Vrati na tvorničke postavke“.

- Pritisnite gumb « NEXT ».

### 6.2. Ručno unesite naziv bežične mreže uređaja ili skenirajte QR kod.

 **Napomena:** Naziv bežične mreže razlikuje mala i velika slova.

 **Napomena:** QR kod i naziv bežične mreže naznačeni su na naljepnici koja je pričvršćena na tipsku pločicu uređaja.

### 6.3. Pritisnite gumb « NEXT ». Aplikacija se automatski povezuje s bežičnom mrežom koju emitira uređaj.

### 6.4. Otvara se novi prozor gdje:

- Odaberite opciju "Samo lokalna kontrola".
- Zaštitite vazдушnu mrežu svog uređaja lozinkom.
- Pritisnite gumb « NEXT ».

### 6.5. Na zaslonu se prikazuje poruka o uspješno dovršenim postavkama.

 **Napomena:** Da biste njime upravljali, morate se ručno povezati sa svojim

uređajem. Upotrijebite lozinku, koju ste unijeli u točki 6.4.

- Pritisnite gumb « DONE ».
- Otvorite funkciju „Wi-Fi“ na svom mobilnom uređaju.
- Odaberite bežičnu mrežu koju emitira uređaj.
- Unesite lozinku, koju ste unijeli u točki 6.4.
- Odaberite gumb „CONNECTING“.
- Ponovo pokrenite aplikaciju MyTesy. Vaš će se uređaj dodati u popis uređaja na glavnom zaslonu aplikacije.

 **Napomena:** Da biste promijenili naziv dodanog uređaja u onaj koji želite, kliknite na uređaj u popisu uređaja i u otvorenom prozoru odaberite gumb „MORE“ te zatim izbornik „Set Name“.

## II. Kontrola uređajem

/QUICK START  /



S popisa registriranih uređaja odaberite uređaj kojim želite upravljati.

Otvora se zaslon s kontrolama koji vam omogućuje odabir načina rada, praćenje trenutnog stanja uređaja i detaljnu referencu o potrošenoj energiji.

1. Da biste upravljali svojim uređajem, isti mora biti uključen .

2. Način rada "Ručna kontrola" - pritisnite gumb .

Pomoću klizača s desne strane ručno podesite stupanj do kojeg želite da se voda u kotlu zagrije. Tijekom zagrijavanja na zaslonu se pojavljuje natpis „ZAGRIJAVANJE“. Kad uređaj dosegne zadanu vrijednost , na zaslonu se pojavljuje natpis „SPREMNO“.

3. Način rada "Tjedni programer" -   i 

Uređaj koji ste kupili ima ugrađena načina rada za 3 tjedna. Svaki od ovih programa predstavlja tjedni raspored rada električnog bojlera u kojem se željeni stupanj zagrijavanja vode postavljuje za svaki sat u danu i niču, za sve dane u tjednu. Programi se mogu mijenjati prema vašim željama i navikama.

Da biste vidjeli raspored rada za svaki program i kada ga trebate promijeniti, pritisnite gumb  (pogledajte 7).

4. Način rada "Eco smart".

U načinu rada " Eco smart " električni bojler razvija vlastiti algoritam kako bi zajamčio uštedu energije, a to je smanjenje računa za električnu struju, ali održavanje maksimalne udobnosti u upotrebi.

Možete odabrati tri načina rada: ECO, EC1 ili EC2.

**ECO** – Električni bojler TESY koji ste kupili najviše je moguće energetske klase. Klasa uređaja zajamčena je samo kada uređaj radi u načinu rada ECO, zbog velike uštede energije koja se generira.

**EC1** – izbor načina rada ECO1 namenjen je korisnicima s promjenljivim navikama, kojima bi bilo teško stvoriti točan tjedni raspored rada. Možete odabrati način rada ECO1, za veću razinu udobnosti, što će također generirati uštedu energije, iako u manjoj mjeri.

**EC2** – Ako način rada uređaja ECO1 isto vas ne zadovoljava, odaberite sljedeću razinu udobnosti – način rada ECO2. U načinu rada ECO2 uštede energije su manje, ali imat ćete veću zajamčenu količinu tople vode, čak i ako ste promijenili vrijeme uobičajenog tuširanja.

5. Način rada " Praznik "

U slučaju da planirate biti odsutni od kuće više od jednog dana, možete aktivirati način rada "Praznik", tako da vaš električni bojler "zna" kada ćete se vratiti i pružit će vam toplu vodu.

Da biste aktivirali način rada " Praznik " pritisnite gumb .

Otvora se prozor gdje morate unjeti željeni datum, vrijeme i temperaturu putem odgovarajućih kontrola:

- Odaberite datum svog povratka;
- Odaberite sat u kojem želite pružiti toplu vodu.
- Odaberite količinu tople vode koju želite osigurati za sebe.

Za deaktiviranje načina rada Praznik dovoljno je odabrati neki od ostalih načina.

## 6. Funkcija BOOST.

Prilikom aktiviranja funkcije BOOST, bojler će zagrijavati vodu na maksimalnu moguću temperaturu bez promjene algoritma odgovarajućeg načina rada, tj. Bez promjene tjednog programa, "Eco smart" upravljačke logike ili ručnog podešavanja temperature. Kad se dostigne maksimalna temperatura, uređaj se automatski prebacuje na prethodni način rada.

## 7. Tjedni raspored

Da biste vidjeli raspored rada za svaki od programa P1, P2, P3 i kada ga trebate promijeniti, pritisnite gumb .

7.1. Otvara se grafikon tjednog rasporeda rada električnog bojlera za odabrani program. Odaberite dan s grafikona da biste vidjeli detaljan raspored i uredili trenutni zadatak.

7.2. Otvara se novi prozor gdje vama se omogućuje da:

- Odabrete jedan od sljedećih programa rada – P1, P2 i P3;

- Odaberete dan u tjednu;
- Vaga s ekvivalentnom naznakom količine tople vode. Klizanjem klizača na vagi možete odabrati željenu indikaciju;
- Trakasti grafikon koji prikazuje radni zadatak za svaki sat.

#### Algoritam za izradu rasporeda rada električnog bojlera:

1. Odaberite program rada - P1, P2 i P3;
2. Odaberite dan u tjednu;
3. Odaberite količinu tople vode pomoću vage s desne strane.
4. Odaberite traku za odgovarajući sat. Dužina trake se mijenja i na njoj se prikazuje zadana količina tople vode.

7.3. Pomoću gumba  u gornjem desnom kutu možete kopirati trenutne postavke za ostale dane u tjednu u kojima označavate sve dane za koje želite kopirati već napravljene postavke.

#### 8. Aktivnost uređaja u posljednja 24 sata.

Raspored prikazuje informacije o radu uređaja u posljednja 24 sata.

- Stanje u svakom satu (zagrijava, spreman, isključen);
- Količinu tople vode (u temperaturnim stupnjevima ili broju tuširanja).

## QUICK START

### 9. Dodatne postavke

9.1. Kalkulator energije – daje informacije o potrošnju energije u određenom vremenskom razdoblju:

- Potrošnja struje od datuma zadnjeg resetovanje;
- Vrijednost brojača može se obrisati pomoću gumba "Resetuj".
- Detaljne informacije o potrošnji energije za tekući dan, prethodni dan, za godinu.

 **Napomena:** Da bi kalkulator ispravno funkcionirao, potrebno je odabrati volumen električnog bojlera. Za neke modele volumen automatski određuje aplikacija, dok za druge volumen odabirate s predloženog popisa na zaslonu.

 **Napomena:** Volumen bojlera prikazan je na tipskoj pločici uređaja.

 **Napomena:** Kalkulator nije precizan mjerni instrument. To je funkcija koja vam daje informacije o potrošnji energije.

9.2. Naziv uređaja – pomoću ovog izbornika možete postaviti naziv svakog uređaja kojim upravljate putem aplikacije. U polju „Naziv uređaja“ unesite prepoznatljivo ime i potvrdite gumbom „SET“.

Za cjelovite upute za rukovanje uređaja, molim posjetite sljedeći link:

<https://tesy.com/products/electric-water-heaters/>

**Ekipa tvrtke TESY OOD zadržava svoju mogućnost mijenjanja i dodavanja novih funkcija u proizvodima s ugrađenim Wi-Fi modulom te promjene u uputama u skladu s najnovijim verzijama softvera.**

## OTKLANJANJE NEDOSTATAKA

Ako imate problema sa bojlerom, obratite se navedenom u jamstvenoj kartici ovlaštenom servisu, partneru tvrtke Tesy ili trgovcem, od koga ste kupili uređaj.

Najčešći problemi:	Rješenje:
Neuspješno spajanje ili pronađenje Wi-Fi mreže uređaja.	<p>Provjerite je li simbol na zaslonu za bežičnu vezu aktivan.</p> <p>Provjerite je li uređaj uključen u opskrbnom lancu.</p> <p>Približite se uređaju.</p>
Neuspješno spajanje na domaću Wi-Fi mrežu (bežična veza)	<p>Provjerite je li e modem uključen.</p> <p>Ako koristite prijenosni kompjuter, uvjerite se da prekidač za bežičnu vezu sprijeda, sa strane ili straga prijenosnog kompjuter je u uključenom položaju.</p> <p>Pobrinite se da ispisujete ispravnu lozinku na vašu kućnu mrežu.</p> <p>Sačekajte oko minut i ponovno provjerite da li je veza uspostavljena.</p>
Bojler se ne vidi u aplikaciji.	<p>Provjerite je li vaš ruter ima vezu za internet.</p> <p>Uređaj mora biti spojen na bežični ruter (modem) u vašem domu (ofisu).</p> <p>Provjerite jeste li unijeli ispravnu e-mail adresu Vašeg profila u glavnom izborniku u mreži uređaja.</p>
Bojler je spojen ispravno, ali ne radi	Restartirajte aplikaciju.
Ako ugrađeni bežični modul u uređaju ne nalazi bežični ruter (modem)	Koristiti dodatni bežični modul za pojačanje signala bežičnog usmjerivača (modem)
Zaboravili ste vašu lozinku bežičnog Wi-Fi uređaja bojlera.	Ako ste zaboravili vašu lozinku kojom ste zaštitile svoju mrežu, morat ćete koristiti funkciju "RESET" uređaja, da biste ga vratiti na tvorničke postavke. Vidite "Upute za uporabu i skladištenje" poglavlje „POVRATAK NA FABRIČNE POSTAVKE“/
U pokušaju da se vrati na tvorničke postavke, uređaj se ne vraća na tvorničke postavke.	Uređaj mora biti isključen tipkom za "stand by" (koja bi trebao sijati bijelo).
Pri otvaranju mobilne aplikacije vam se prikazuje glavni izbornik u mreži bojlera	Ako pri aktiviranju mobilne aplikacije se puni "glavni izbornik" električnog bojlera, a ne specijalizirani zaslon za upravljanje preko interneta, neophodno je da zaustavite izravnu Wi-Fi vezu s uređajem, ostvarena kroz zemaljsku bežičnu mrežu koja izvire iz njega: "TCHxxxxxxx" i spojiti se na vašu kućnu mrežu.



## ІНСТРУКЦІЇ ДЛЯ УПРАВЛІННЯ ВОДОНАГРІВАЧ ПОБУТОВИЙ ЕЛЕКТРИЧНИЙ ЧЕРЕЗ ІНТЕРНЕТ

Ми дякуємо вам за довіру, яку Ви, споживачі, проголосували нам купуючи вироблений нами електричний прилад з вбудованим бездротовим комунікаційним модулем. Єдиною умовою для використання вбудованого бездротового комунікаційного модуля в приладах "TECI" є наявність пристрою з можливістю підключення до Wi-Fi мережі, який повинен мати надійний Веб-браузер і підключений до Інтернету.

### СПЕЦИФИКАЦІЯ НА ВГРАДЕННЯ БЕЗЖИЧЕН КОМУНІКАЦІОНЕ МОДУЛ (WI-FI)

Product	Wi-Fi module
Model Name	ESP32-WROOM-32
Frequency range	2.412 - 2.484 GHz
Rated RF output power	20 dBm
Number of channels	13
Separation between channels	22 MHz
Modulation type	OFDM
Antenna type	PCB/3.4bBi
Protocol	IEEE802.11 b/g/n20/n40

**!** Прилад призначений для роботи тільки в закритих і опалюваних приміщеннях, де температура не опускається нижче 4 ° C, і не призначений для роботи у безперервному проточному режимі.

## Декларація про відповідність

Справжнім «TESY LTD» заявляє, що обладнання відповідає суттєвим вимогам Технічного регламенту радіообладнання, затвердженого постановою Кабінету Міністрів України від 24 травня 2017 року № 355.

Виробник: «TESY LTD» (48, Madara Blvd., P.O. Box 529 9701, Shumen, Bulgaria)/

«ТЕСІ ЛТД.» (48, Мадара Блvd., Бокс 529 9701, Шумен, Болгарія).

Технічні характеристики радіообладнання:

Смуга частот: 2400,0 - 2483,5 МГц (IEEE 802.11 b/g/n)

Максимальна потужність: 18,79 дБм

### ПОСЛІДОВНІСТЬ КРОКІВ ДЛЯ ПІДКЛЮЧЕННЯ ДО ІНТЕРНЕТУ ВБУДОВАНОГО WI-FI МОДУЛЯ В ПРИЛАД "TECI"

/QUICK START  /

Необхідно зробити реєстрацію в [www.mytesy.com](http://www.mytesy.com). Якщо у вас вже є така реєстрація - необхідно перейти безпосередньо до НАЛАШТУВАННЯ ВБУДОВАНОГО WI-FI КОМУНІКАЦІЙНОГО ПРИСТРОЮ.



Реєстрація [www.mytesy.com](http://www.mytesy.com)

1. Відкрийте адресу [www.mytesy.com](http://www.mytesy.com) в адрес барі браузера.
2. Ви можете змінити мову з випадуючого меню під логотипом TESI.
3. Виберіть **"Реєстрація нового користувача"**.
4. Заповніть форму для реєстрації, вказуючи діючу e-mail адресу.
5. На вказану Вами e-mail адресу ви отримаєте підтвердження про реєстрацію та посилання для активації АКАУНТУ. Перейдіть за посиланням, щоб підтвердити створений АКАУНТ.

 **Примітка:** Якщо ви не отримали e-mail вхідного повідомлення, будь ласка, перевірте папку "Spam" або "Junk".

6. Доступний мобільний додаток для смартфонів і планшетів "TesyCloud" для операційних систем Android  та iOS . Такі додатки можна знайти в магазинах Google Play та App Store (пристрій, на який встановлюється додаток, повинен мати останню актуальну версію відповідної операційної системи або максимум попередню версію).







Встановіть відповідний додаток для свого смарт-пристрою, використовуючи:

Android	
iOS	

### І. НАЛАШТУВАННЯ ВБУДОВАНОГО WI-FI КОМУНІКАЦІЙНОГО ПРИСТРОЮ

/QUICK START  /



1. Запустіть додаток "tesyCloud".
2. У полі "E-mail" і "Password" введіть адресу e-mail і пароль, вказані і підтвержені при реєстрації на <https://www.mytesy.com>.
3. Натисніть кнопку "LOG IN" для входу в додаток. Відкриється головний екран додатка. За допомогою команд з нього у вас є можливість:
  - 3.1. Персоналізувати свій профіль;
  - 3.2. Додати різні прилади марки TESI;
  - 3.3. Управляти приладами зі списку з заданими пристроями і спостерігати за їх поточним станом;
 Індикація стану приладу:

-  - прилад досяг заданої температури;
-  -прилад нагрівається;
-  -прилад знаходиться в режимі "Канікули";
-  -в приладі активована функція „BOOST”;
-  - пристрій не підключений до мережі і не може управлятися видалено;
-  -прилад включений. При натисненні на кнопку прилад вимкнеться;
-  - прилад вимкнений. При натисненні на кнопку прилад включиться;

4. Персональні налаштування додатка.

Щоб настроїти обліковий запис, натисніть кнопку  на головному екрані додатка.

На екрані Ви побачите параметри, які Ви можете змінити у будь-який момент, а також різну корисну інформацію:

-  - Темі додатків;
-  - Вид головного екрану;
-  - Налаштування конфіденційності та безпеки;

Для захисту ваших персональних даних передбачена функція „Забути мене”, яка доступна в меню „Налаштування конфіденційності та безпеки”:

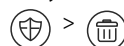

**Примітка:** Вибрана функція видалить ваш обліковий запис разом з усією збереженою на даний момент інформацією.

Поточний профіль не може бути відновлений або відтворений впродовж наступних 24 годин.

 - Інформація про сервісну мережу;

 -Управління локальним приладом;

 - Вибір мови додатка;

Щоб повернутися на головний екран, натисніть ще раз кнопку .

## 5. Додавання мережевого пристрою

Щоб додати свій пристрій через мобільний додаток, натисніть кнопку «+».

5.1. Виберіть тип пристрою, який хочете додати:

• Натисніть кнопку  щоб вимкнути управління приладом

• Включити модуль Wi-Fi.

**Примітка:** Індикація того, що модуль включений, позначається символом Wi-Fi, що світиться на контрольній панелі.

• Активуйте безпроводну мережу Вашого приладу.

**Примітка:** Щоб запобігти несанкціонованому доступу до безпроводної мережі Вашого приладу, вона доступна (видима) впродовж 5 хвилин після первинного підключення до мережі живлення. Якщо ви перевищили цей час, вам необхідно повторно активувати безпроводну мережу Вашого пристрою - дивитися "Інструкцію по використанню і зберіганню" - функція "Скидання заводських налаштувань".

• Натисніть кнопку «NEXT».

5.2. Введіть ім'я безпроводної мережі пристрою вручну або відскануйте QR-код.

**Примітка:** Найменування безпроводної мережі чутливе до маленьких і великих букв.

**Примітка:** QR- код і найменування безпроводної мережі вказані на етикетці, прикріпленій до паспортної таблички приладу.

5.3. Натисніть кнопку "NEXT". Додаток автоматично підключається до безпроводної мережі, що транслюється пристроєм..

5.4. Відкриється нове вікно, в якому:

• Виберіть вашу локальну безпроводну мережу Wi-Fi;

• Введіть пароль, який Ви використали для її захисту.

**Примітка:** Якщо в списку наявних мереж Ви не бачите свою мережу Wi - Fi, необхідно ввести її вручну.

• Натисніть кнопку «NEXT».

5.5. Коли з'єднання встановлене, на екрані відображається повідомлення про успішне підключення до вашої локальної безпроводної мережі Wi - Fi і, відповідно, до Інтернету. Натисніть кнопку "Готове". Відкриється головний екран додатка. Ваш пристрій буде доданий в список пристроїв.

**Примітка:** Якщо на екрані з'являється повідомлення про помилку, переконайтеся, що пароль для вашої локальної мережі введений правильно або якість і / або доступність Інтернет-послуги.

**Примітка:** Щоб змінити ім'я доданого пристрою на бажане, клацніть пристрій в списку пристроїв і у вікні, що відкрилося, виберіть кнопку "MORE", а потім меню "Set Name".

## 6. Додавання локального пристрою

Щоб додати свій пристрій через мобільний додаток, натисніть кнопку «+».

6.1. Виберіть тип пристрою, який хочете додати

• Вимкнете управління приладом;

• Включити модуль Wi-Fi.

**Примітка:** Індикація того, що модуль включений, позначається символом Wi-Fi, що світиться на контрольній панелі.

• Активуйте безпроводну мережу Вашого приладу.

**Примітка:** Щоб запобігти несанкціонованому доступу до безпроводної мережі Вашого приладу, вона доступна (видима) впродовж 5 хвилин після первинного підключення до мережі живлення. Якщо ви перевищили цей час, вам необхідно повторно активувати безпроводну мережу Вашого пристрою - дивитися "Інструкцію по використанню і зберіганню" - функція "Скидання заводських налаштувань".

• Натисніть кнопку «NEXT».

6.2. Введіть ім'я безпроводної мережі пристрою вручну або відскануйте QR-код.

**Примітка:** Найменування безпроводної мережі чутливе до маленьких і великих букв.

**Примітка:** QR- код і найменування безпроводної мережі вказані на етикетці, прикріпленій до паспортної таблички приладу.

6.3. Натисніть кнопку "NEXT". Додаток автоматично підключається до безпроводної мережі, що транслюється пристроєм.

6.4. Відкриється нове вікно, в якому:

• Виберіть варіант "Тільки локальний контроль".

• Захист паролем мережі Вашого пристрою.

• Натисніть кнопку «NEXT».

6.5. На екрані відображається повідомлення про успішно виконані налаштування.

**Примітка:** Для управління пристроєм необхідно підключитися до нього вручну. Використайте пароль, який ви ввели в пункті 6.4

• Натисніть кнопку « DONE ».

• Відкрийте на своєму мобільному пристрої функцію „Wi-Fi”.

• Виберіть безпроводну мережу, що транслюється пристроєм.

• Введіть пароль, який ви ввели в пункті 6.4.

• Виберіть кнопку „CONNECTING”.

• Перезапустіть додаток MyTesy. Ваш пристрій буде доданий в список пристроїв на головному екрані додатка.

**Примітка:** Щоб змінити ім'я доданого пристрою на бажане, клацніть пристрій в списку пристроїв і у вікні, що відкрилося, виберіть кнопку "MORE", а потім меню "Set Name".

## II. Управління пристроєм

/QUICK START 



Зі списку зареєстрованих пристроїв виберіть пристрій, яким хочете управляти.

Відкриється екран з елементами управління, які дозволяють вибрати режим роботи, відстежувати поточний стан пристрою, а також робити детальні довідки про споживану енергію.

1. Для управління Вашим пристроєм воно має бути включеним .

2. Режим "Ручне управління" - натисніть кнопку .

За допомогою повзунка справа ви вручну встановлюєте міру нагріву води у водонагрівачі. Під час прогрівання на екрані з'являється "НАГРІВ". Коли прилад досягає заданих значень, на екрані з'являється "ГОТОВИЙ".

3. Режим "Щотижневое програмування" -   и 

ЗПридбаний Вами прилад має вбудовані тритижневі програмні режими. Кожна з цих програм є тижневим графіком роботи електричного водонагрівача, який встановлює бажану міру нагріву води на кожен день, для усіх днів тижня. Програми можна міняти відповідно до ваших переваг і звичок.

Щоб проглянути графік роботи для кожної програми і при необхідності змінити його, натисніть кнопку  (див. п. 7).

4. Режим "Еко смарт".

У режимі "Еко-смарт" електричний водонагрівач виробляє власний алгоритм роботи, щоб забезпечити економію енергії, відповідно зменшити Ваші рахунки за електроенергію, але зберегти максимальний комфорт у використанні.

Ви можете вибрати один з трьох режимів: ECO, EC1 или EC2.

**ECO** - Ваш електричний водонагрівач TESY має вищий клас енергоспоживання. Клас приладу гарантується тільки тоді, коли він працює в режимі ECO, із-за генерування значної економії енергії

**EC1** - Вибір режиму EC1 призначений для користувачів зі змінними звичками, яким складно скласти точний щотижневий графік роботи. Ви можете вибрати режим роботи EC1 для більш високого рівня комфорту, що також приведе до економії енергії, хоча і у меншій мірі

**EC2** - Якщо робота приладу в режимі EC1 також вас не влаштовує, виберіть наступний рівень комфорту - режим EC2. У режимі EC2 економія енергії нижча, але у вас буде більше гарантованої кількості гарячої води, навіть якщо ви змінили час звичайного використання душа.

5. Режим "Канікули"

Якщо ви плануєте бути відсутніми удома більше 1 дня, ви можете активувати режим "Канікули", щоб "знав" електричний водонагрівач, коли Ви повернетесь і забезпечить Вас гарячою водою.

Щоб активувати режим "Канікули", натисніть кнопку .

Відкриється вікно, в якому необхідно ввести бажану дату, час і температуру, використовуючи відповідні елементи контролю:

• виберіть дату Вашого повернення;

• виберіть час подання гарячої води.

• виберіть необхідну кількість гарячої води.

Щоб відключити режим "Канікули", досить вибрати один з інших режимів роботи.

## 6. Функція BOOST.

При активації функції BOOST водонагрівач нагріває воду до максимально можливої температури без зміни алгоритму роботи відповідного режиму роботи, тобто без зміни щотижневої програми, "Еко-смарт" логіки управління або ручного налаштування температури. Після досягнення максимальної температури прилад автоматично перемикається на попередній режим роботи.

## 7. Щотижневий графік

Щоб побачити графік роботи для кожної з програм P1, P2, P3 і при необхідності змінити його, натисніть кнопку .

7.1. Відкривається діаграма щотижневого графіку роботи електричного водонагрівача для вибраної програми. Виберіть день на графіці, щоб проглянути детальний розклад і відредагувати поточне завдання.

7.2. Відкриється нове вікно, в якому можна:

- Вибрати один з трьох робочих програм – P1, P2 і P3;
- Вибрати день тижня;
- Шкала з еквівалентним свідченням гарячої води. Переміщаючи повзунок на шкалі, ви можете вибрати бажане значення;
- Гістограма, що відображає робоче завдання по годинам.

**Алгоритм створення розкладу роботи електричного водонагрівача:**

1. Вибрати робочу програму - P1, P2 і P3;
2. Виберіть день тижня;
3. Виберіть кількість гарячої води за допомогою шкали справа.
4. Виберіть смугу відповідного часу. Міняється довжина смуги і в ній записується встановлена кількість гарячої води.

7.3. Використайте кнопку  в правому верхньому кутку, щоб скопіювати поточні налаштування на інші дні тижня. Відкриється нове вікно, в якому ви відмітите усі дні, для яких ви хочете скопіювати вже зроблені налаштування.

## 8. Активність приладу за останні 24 години.

У розкладі відображається інформація про роботу пристрою за останні 24 години.

- Стан по годинам (нагрів, готовий, вимкнений);
- Кількість гарячої води (у градусах температури або кількості душей).

QUICK START 

## 9. Додаткові налаштування

9.1. Калькулятор енергії - дає інформацію про споживання енергії за певний період часу

- Спожита електроенергія від дати останнього скидання;
- Значення лічильника можна скинути за допомогою кнопки "Скидання".
- Детальна інформація про спожиту енергію за поточний день, попередній день, за рік.

 **Примітка:** Для правильної роботи калькулятора необхідно вибрати об'єм електричного водонагрівача. У деяких моделях об'єм визначається додатком автоматично, а для інших об'єм вибирається із запропонованого списку на екрані.

 **Примітка:** Об'єм водонагрівача вказаний на заводській табличці на приладі.

 **Примітка:** Калькулятор не є точним вимірювальним інструментом. Він є функцією, яка дає вам інформацію про споживану енергію.

9.2. Найменування пристрою – за допомогою цього меню ви можете встановити ім'я кожного пристрою, яким ви управляєте через додаток. У полі "Ім'я пристрою" введіть впізнане найменування і підтвердіть його кнопкою „SET”.

Для отримання повної інструкції з експлуатації приладу, будь ласка, перейдіть за посиланням:

<https://tesy.com/products/electric-water-heaters/>

**Команда „TESY” OOD залишає за собою можливість зміни і додавання нових функцій продуктів з вбудованим Wi-Fi модулем, а також зміни інструкції в залежності від нових версій програмного забезпечення.**

## УСУНЕННЯ НЕПОЛАДОК

Якщо у вас виникнуть проблеми з водонагрівачем, будь ласка, зверніться до зазначеного в гарантійному талоні авторизованого сервісного партнера Tesy або до продавця, в якого ви придбали прилад.

Найбільш поширені проблеми:	Рішення:
Не вдалося підключитися або знайти Wi-Fi мережі приладу.	<p>Перевірте, чи символ на дисплеї бездротового зв'язку є активним.</p> <p>Переконайтеся, що прилад включений в розетку.</p> <p>Підійдіть до приладу.</p>
Не вдалося підключитися до домашньої мережі Wi-Fi (бездротове підключення)	<p>Перевірте, чи модем включений.</p> <p>Якщо ви використовуєте ноутбук, переконайтеся, що перемикач для бездротового зв'язку, що знаходиться на передній, бічній або задній частині ноутбука, є у включеному положенні.</p> <p>Переконайтеся, що ви вірно ввели пароль вашої домашньої мережі.</p> <p>Почекайте близько хвилини і перевірте знову чи з'єднання було виконано.</p>
Бойлера не видно в додатку.	<p>Переконайтеся, що ваш роутер (маршрутизатор) має підключення до Інтернету.</p> <p>Прилад повинен бути підключений до бездротового маршрутизатора (рутера, модему) у вашому будинку (офісі).</p> <p>Перевірте чи ви вірно вказали електронну адресу у вашому профілі в головному меню мережі приладу.</p>
Бойлер підключений вірно, але не працює	Перезапустіть додаток.
Вбудований бездротовий модуль в прилад не знаходить бездротового маршрутизатора (роутера, модема)	Використовуйте додатковий бездротовий модуль для посилення сигналу бездротового маршрутизатора (роутера, модема)
Забули пароль бездротової мережі Wi-Fi пристрою бойлера.	Якщо ви забули свій пароль, яким ви захистили свою мережу, ви повинні використовувати функцію "RESET" пристрою, щоб повернути його до заводських налаштувань. Див. "Інструкція для використання і зберігання" розділ "ПОВЕРНУТИ ЗАВОДСЬКІ НАЛАШТУВАННЯ"
При спробі повернутися до заводських налаштувань, прилад не повертається до заводських налаштувань.	Прилад потрібно вимкнути за допомогою кнопки "stand by" (яка повинна світитися білим).
При відкритті мобільного додатку показується головне меню в мережі бойлера.	Якщо при активації мобільного додатку завантажуються "головне меню" бойлера, а не спеціалізований екран для управління через Інтернет, то необхідно зупинити прямий Wi-Fi зв'язок з вашим пристроєм, реалізований через ефірну бездротову мережу випромінювану ним: "TCHxxxxxxx" і підключитися до домашньої мережі.

## NAVODILA ZA UPRAVLJANJE ELEKTRIČNI GRELNIK VODE PREKO INTERNETA

Zahvaljujemo se vam za zaupanje, ki ste nam ga izkazali z nakupom naše električne naprave z vgrajenim brezžičnim komunikacijskim modulom. Edini pogoj za uporabo vgrajenega brezžičnega komunikacijskega modula v napravah TESY je, da imate dostop do naprave za povezavo z Wi-Fi omrežjem, zanesljiv spletni brskalnik in internetno povezavo.

### TEHNIČNE LASTNOSTI VGRAJENEGA BREZŽIČNEGA KOMUNIKACIJSKEGA MODULA (WI-FI)

Product	Wi-Fi module
Model Name	ESP32-WROOM-32
Frequency range	2.412 - 2.484 GHz
Rated RF output power	20 dBm
Number of channels	13
Separation between channels	22 MHz
Modulation type	OFDM
Antenna type	PCB/3.4bBi
Protocol	IEEE802.11 b/g/n20/n40

**!** Naprava je namenjena samo za uporabo v zaprtih prostorih in ogrevanih prostorih, kjer temperatura ne pade pod 4 °C in ni namenjena delovanju v načinu neprekinjenega pretoka.

## IZJAVA EU O SKLADNOSTI

# CE

TESY Ltd. potrjuje, da je ELEKTRIČNI GRELNIK VODE z vgrajenim brezžičnim komunikacijskim modulom - ESP32-WROOM-32 skladen z Direktivo 2014/53/EU.

Celotno besedilo izjave EU o skladnosti je na voljo na naslednjem spletnem naslovu: <https://tesy.com/products/electric-water-heaters/>.



### KORAKI ZA POVEZAVO VGRAJENEGA WI-FI MODULA V NAPRAVO Z INTERNETOM

/QUICK START  /

Registrirajte se na strani [www.mytesy.com](http://www.mytesy.com). Če ste že registrirani, pojdite direktno na NASTAVUTEV VGRAJENE WI-FI KOMUNIKACIJSKE NAPRAVE.



Registracija [www.mytesy.com](http://www.mytesy.com)

1. Odprite naslov [www.mytesy.com](http://www.mytesy.com) v naslovni vrstici spletnega brskalnika.
2. Lahko zamenjate jezik v spustnem seznamu pod logom podjetja TESY.
3. Pojdite na **"Registracija novega uporabnika"**.
4. Izpolnite obrazec za registracijo z veljavnim e-naslovom.
5. Na e-naslov, ki ste ga navedli, boste prejeli potrdilo registracije in link za aktiviranje RAČUNA. Na tem linku potrdite novi račun.

 **Opomba:** če ne prejmete potrdila v svojo vhodno pošto, prosimo, preverite v mapah Spam ali Junk.

6. Obstaja mobilna aplikacija za pametne telefone in tablice "tesyCloud" za operacijska sistema Android  in iOS . Aplikacije najdete v spletnih trgovinah Google Play in App Store (naprave, na katere lahko instalirate aplikacijo, morajo imeti nameščeno zadnjo aktualno verzijo teh operacijskih sistemov oz. vsaj predzadnjo).







Namestite ustrezno aplikacijo za pametno napravo z uporabo:

Android	
iOS	

### I. NASTAVITEV VGRAJENEGA WI-FI KOMUNIKACIJSKEGA MODULA: /QUICK START /

1. Zaženite aplikacijo "tesyCloud".
2. V polje "E-mail" in "Password" vnesite e-poštni naslov in geslo, ki sta bila navedena in potrjena med vašo registracijo v <https://www.mytesy.com>.
3. Pritisnite gumb «LOG IN» za prijavo v aplikacijo. Odpre se glavni zaslon aplikacije. Prek njenih ukazov imate možnost:
  - 3.1. Prilagodite svoj račun;
  - 3.2. Dodajate različne aparate z blagovno znamko TESY;
  - 3.3. Upravljalte naprave na seznamu dodanih naprav in spremljate njihovo trenutno stanje.



Navedba stanja naprave:

-  - aparat je dosegel nastavljeno temperaturo;
-  - aparat se segreje;
-  - naprava je v načinu "Počitnice";
-  - naprava ima aktivirano funkcijo „BOOST“;
-  - naprava ni priključena na prizemno omrežje in je ni mogoče upravljati na daljavo;
-  - aparat je vklopljen. S pritiskom na gumb se naprava izklopi;
-  - aparat je izklopljen. S pritiskom na gumb se naprava vklopi;

4. Osebnostne nastavitve aplikacije.

Če želite konfigurirati svoj račun, pritisnite gumb  na glavnem zaslonu aplikacije.

Na zaslonu boste videli parametre, ki jih lahko kadar koli spremenite, ter različne koristne informacije:

-  - Teme aplikacije;
-  - Pogled na domači zaslon;
-  - Nastavitve zasebnosti in varnosti;

Za zaščito vaših osebnih podatkov je na voljo funkcija "Pozabi me", ki je na voljo v meniju "Zasebnost in varnostne nastavitve":

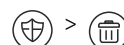

 **Opomba:** Izbrana funkcija bo izbrisala vaš račun skupaj z vsemi do zdaj shranjenimi informacijami.

Trenutnega računa ni mogoče obnoviti ali ponovno ustvariti v naslednjih 24 urah.

 - Informacije o servisnem omrežju;

 - Nadzor nad lokalno napravo;

 - Izberite jezik aplikacije.

Če se želite vrniti na glavni zaslon, znova pritisnite gumb .

## 5. Dodajte omrežno napravo

Če želite dodati svojo napravo prek mobilne aplikacije, pritisnite gumb «+».

5.1. Izberite vrsto naprave, ki jo želite dodati:

- Pritisnite gumb  za izklop naprave;
- Vključite modul Wi-Fi.

 **Opomba:** Prižgan modul je prikazan z osvetljenim simbolom Wi-Fi na nadzorni plošči.

- Aktivirajte brezžično omrežje vaše naprave.

 **Opomba:** Da bi preprečili nepooblaščen dostop do brezžičnega omrežja vaše naprave, omrežje je dostopno (vidno) pet minut po prvi povezavi. Če se ta čas izteče, morate znova aktivirati brezžično omrežje vaše naprave - glejte "Navodila za uporabo in shranjevanje" - funkcija "Ponastavi na tovarniške nastavitve".

- Pritisnite gumb « NEXT ».

5.2. Ročno vnesite ime brezžičnega omrežja naprave ali optično preberite kodo QR.

 **Opomba:** Ime brezžičnega omrežja razlikuje med velikimi in malimi črkami.

 **Opomba:** Koda QR in ime brezžičnega omrežja sta navedena na nalepki, pritrjeni na tipsko ploščico naprave.

5.3. Pritisnite gumb « NEXT ». Aplikacija se samodejno poveže z brezžičnim omrežjem, ki ga oddaja naprava.

5.4. Odpre se novo okno, v katerem:

- Izberite lokalno omrežje Wi-Fi;
- Vnesite geslo, s katerim ste ga zavarovali.

 **Opomba:** Če svojega omrežja Wi-Fi ne vidite na seznamu razpoložljivih omrežij, ga morate vnesti ročno.

- Pritisnite gumb « NEXT ».

5.5. Ko je povezava vzpostavljena, se na zaslonu prikaže sporočilo o uspešni povezavi z lokalnim brezžičnim omrežjem Wi-Fi in s tem z internetom. Kliknite gumb "Končano". Odpre se glavni zaslon aplikacije. Vaša naprava bo dodana na seznam naprav.

 **Opomba:** Če se na zaslonu prikaže neuspešno sporočilo, preverite, ali ste pravilno vnesli geslo za lokalno omrežje ali kakovost in / ali razpoložljivost internetne storitve.

 **Opomba:** Če želite spremeniti ime dodane naprave z zelenim imenom, kliknite napravo na seznamu naprav in v odprtem oknu izberite gumb " MORE " in nato meni " Set Name ".

## 6. Dodajte lokalno napravo

Če želite dodati svojo napravo prek mobilne aplikacije, pritisnite gumb «+».

6.1. Izberite vrsto naprave, ki jo želite dodati

- Izklopite aparat;
- Vključite modul Wi-Fi.

 **Opomba:** Prižgan modul je prikazan z osvetljenim simbolom Wi-Fi na nadzorni plošči.

- Aktivirajte brezžično omrežje vaše naprave.

 **Opomba:** Da bi preprečili nepooblaščen dostop do brezžičnega omrežja vaše naprave, omrežje je dostopno (vidno) pet minut po prvi povezavi. Če se ta čas izteče, morate znova aktivirati brezžično omrežje vaše naprave - glejte "Navodila za uporabo in shranjevanje" - funkcija "Ponastavi na tovarniške nastavitve".

- Pritisnite gumb « NEXT ».

6.2. Ročno vnesite ime brezžičnega omrežja naprave ali optično preberite kodo QR.

 **Opomba:** Ime brezžičnega omrežja razlikuje med velikimi in malimi črkami.

 **Opomba:** Koda QR in ime brezžičnega omrežja sta navedena na nalepki, pritrjeni na tipsko ploščico naprave..

6.3. Pritisnite gumb « NEXT ». Aplikacija se samodejno poveže z brezžičnim omrežjem, ki ga oddaja naprava.

6.4. Odpre se novo okno, v katerem:

- Izberite možnost »Samo lokalni nadzor«.
- Z geslom zaščitite nadzemno omrežje vaše naprave.

- Pritisnite gumb « NEXT ».

6.5. Na zaslonu se prikaže sporočilo o uspešno dokončanih nastavitvah.

 **Opomba:** Za nadzor naprave morate z njo ročno vzpostaviti povezavo. Uporabite geslo, ki ste ga vnesli v oddelku 6.4.

- Pritisnite gumb « DONE ».
- Odprite funkcijo »Wi-Fi« na svoji mobilni napravi.
- Izberite brezžično omrežje, ki ga oddaja naprava.
- Vnesite geslo, ki ste ga vnesli v razdelek 6.4.
- Izberite gumb "CONNECTING".
- Znova zaženite aplikacijo MyTesy. Vaša naprava bo dodana na seznam naprav na glavnem zaslonu aplikacije.

 **Opomba:** Če želite spremeniti ime dodane naprave z zelenim imenom, kliknite napravo na seznamu naprav in v odprtem oknu izberite gumb „MORE“ in nato meni „Set Name“.

## II. Upravljanje naprave

/QUICK START  /

Na seznamu registriranih naprav izberite napravo, ki jo želite nadzorovati.

Odpre se zaslon s kontrolniki, ki omogočajo izbiro načina delovanja, spremljanje trenutnega stanja naprave, podrobno sklicevanje na porabljeno energijo.

1. Za upravljanje naprave mora biti vklopljena .

2. Način "Ročni nadzor"- pritisnite gumb .

Z desnim drsnikom ročno nastavite stopnjo ogrevanja vode v grelniku. Med ogrevanjem se na zaslonu prikaže "OGREVANJE". Ko naprava doseže nastavljeno temperaturo, se na zaslonu prikaže "PRIPRAVLJENO".

3. Načini "Tedenski Programer" -   in 

Naprava, ki ste jo kupili, ima vgrajene 3-tedenske programske načine. Vsak od teh programov je tedenski urnik delovanja električnega grelnika vode, ki nastavi želeno stopnjo ogrevanja vode za vsako uro v dnevu, za vse dni v tednu. Programe lahko spreminjate glede na vaše želje in navade. Če si želite ogledati urnik dela za vsak program in ga po potrebi spremeniti, pritisnite gumb  (GLEJ T.7).

4. Način "Eco smart".

V načinu "Eco Smart" električni grelnik vode razvije lasten algoritem delovanja, da zagotovi prihranek energije oziroma zmanjša vaš račun za elektriko, vendar ohranja maksimalno udobje pri uporabi.

Izbirate lahko med tremi načini: ECO, EC1 ali EC2.

**ECO** - Vaš električni grelnik vode TESY, ki ga imate, ima najvišji energijski razred. Razred naprave je zajamčen samo, kadar naprava deluje v načinu ECO, zaradi znatnih prihrankov energije

**EC1** - Izбира načina EC1 je namenjena uporabnikom s spremenljivimi navadami, za katere bi težko ustvarili natančen tedenski urnik delovanja. Za višjo raven udobja lahko izberete način delovanja EC1, ki bo ustvaril tudi prihranek energije, čeprav v manjši meri.

**EC2** - Če vas tudi delovanje naprave v načinu EC1 ne zadovolji, izberite naslednjo stopnjo udobja - način EC2. V načinu EC2 so prihranki energije manjši, vendar boste imeli večjo zajamčeno količino tople vode, tudi če ste spremenili čas, ko običajno uporabljate prho.

5. Način "Počitnice"

Če nameravate biti zdoma dlje kot en dan, lahko vklopite način "Počitnice", da bo električni grelnik vode, ko se boste vrnili, vam zagotovil toplo vodo.

Za vklop načina "Počitnice" pritisnite gumb .

Odpre se okno, v katerem morate z ustreznimi kontrolniki vnesti zeleni datum, uro in temperaturo:

- izberite datum vrnitve;
- izberite čas, ko želite, da je zagotovljena topla voda.
- izberite količino tople vode, ki jo želite zagotoviti.

Če želite deaktivirati način počitnic, preprosto izberite enega od drugih načinov delovanja.

## 6. Funkcija BOOST.

Ko aktiviramo funkcijo BOOST, bo grelnik ogreval vodo na najvišjo možno temperaturo, ne da bi spremenil algoritem delovanja ustreznega načina delovanja, tj. brez spreminjanja tedenskega programa, krmilne logike "Eco smart" ali ročno nastavljene temperature. Po doseganju najvišje temperature naprava samodejno preklopi v prejšnji način delovanja.

## 7. Tedenski urnik

Če si želite ogledati urnik dela za vsak program P1, P2, P3 in če ga želite spremeniti, pritisnite gumb .

7.1. Odpre se diagram tedenskega urnika delovanja električnega grelnika vode za izbrani program. Na grafikonu izberite dan, da si ogledate podroben urnik in uredite trenutno opravilo.

7.2. Odpre se novo okno, ki omogoča:

- izbira enega od treh delovnih programov - P1, P2 in P3;
- izbira dneva v tednu;
- Tehnica z enakovrednim odčitkom tople vode. S premikanjem drsnika na tehtnici lahko izberete zeleno branje;
- Palični grafikon, ki prikazuje delovno nalogo po urah.

**Algoritem za izdelavo urnika delovanja električnega grelnika vode:**

1. Izberite delovni program - P1, P2 in P3;
2. Izberite dan v tednu;
3. S pomočjo tehtnice na desni izberite količino tople vode.
4. Izberite stolpec za ustrezen čas. Dolžina traku se spremeni in vanj se zapiše nastavljena količina tople vode.

7.3. S pomočjo gumba  v zgornjem desnem kotu lahko kopirate trenutne nastavitve za druge dni v tednu. Odpre se novo okno, v katerem označite vse dni, za katere želite kopirati že narejene nastavitve.

**8.** Aktivnost naprave za zadnjih 24 urah.

V razporedu so prikazane informacije o delovanju naprave v zadnjih 24 urah.

- Stanje po urah (ogrevanje, pripravljenost, izklop);
- Količina tople vode (v temperaturnih stopinjah ali številu prh).

## QUICK START

**9.** Dodatne nastavitve

9.1. Kalkulator energije - daje informacije o porabi energije za določeno časovno obdobje:

- Porabljena električna energija od datuma zadnje ponastavitve;
- Vrednost števec lahko izbrišete s pomočjo gumba "Reset".
- Podrobne informacije o porabljeni energiji za tekoči dan, za prejšnji dan, za leto.

 **Opomba:** Za pravilno delovanje kalkulatorja morate izbrati prostornino električnega grelnika vode. Pri nekaterih modelih prostornino samodejno določi aplikacija, pri drugih pa prostornino izberemo s predlaganega seznama na zaslonu.

 **Opomba:** Prostornina električnega grelnika vode je navedena na tipski ploščici na aparatu.

 **Opomba:** Kalkulator ni natančen merilni instrument. To je funkcija, ki vam daje informacije o porabljeni energiji.

9.2. Ime naprave - v tem meniju lahko nastavite ime vsake naprave, ki jo nadzirate prek aplikacije. V polje »Ime naprave« vnesite prepoznavno ime in ga potrdite z gumbom „SET“

Prosimo, da za natančno navodilo za uporabo naprave obiščete stran:

<https://tesy.com/products/electric-water-heaters/>

**Ekipa TESY OOD si pridržuje pravico do sprememb in dodajanj novih funkcij v izdelkih z vgrajenim Wi-Fi modulom, kakor tudi do sprememb navodil glede na nove verzije programske opreme.**

## ODSTRANJEVANJE TEŽAV

Če imate težave z grelnikom vode, poiščite pomoč pri pooblaščenem servisu Tesy, navedenem v garancijski karti, ali pri trgovcu, pri katerem ste kupili napravo.

Najpogostejše težave:	Rešitev:
Neuspešna povezava ali iskanje Wi-Fi omrežja naprave.	Preverite, ali je znak za brezžično povezavo na prikazovalniku aktiven.
	Preverite, ali je naprava priključena v vtičnico.
	Stopite bližje k napravi.
Neuspešna povezava z domačim Wi-Fi omrežjem (brezžična povezava)	Preverite, ali je modem vklopljen.
	Če uporabljate prenosni računalnik, se prepričajte, da je gumb za brezžično povezavo vklopljen.
	Prepričajte se, ali ste pravilno napisali geslo za domače omrežje.
	Počakajte nekaj minut in ponovno preverite, dali se je zveza vzpostavila.
V aplikaciji se ne vidi grelnik vode.	Preverite, ali je vaš modem povezan z internetom.
	Naprava mora biti povezana z brezžičnim modemom v vašem domu (pisarni).
	Preverite, ali ste pravilno vpisali e-naslov vašega profila v osnovnem meniju omrežja naprave.
Grelnik vode je pravilno povezan, toda ne dela.	Restartirajte aplikacijo.
Vgrajeni brezžični modul naprave na najde brezžičnega modema.	Uporabite dodatni brezžični modul za pojačanje signala brezžičnega modema.
Pozabil sem geslo Wi-Fi napravo grelnika vode.	Če ste pozabili geslo, s katerim ste zavarovali svoje omrežje, morate uporabiti funkcijo RESET na grelniku vode in ga vrniti na tovarniške nastavitve. Glej Navodila za uporabo in shranjevanje, poglavje VRNITEV TOVARNIŠKIH NASTAVITEV
Poskušam vrniti tovarniške nastavitve naprave, toda ne uspem.	Naprava mora biti izklopljena z gumbom V pripravljenosti (ki mora svetiti belo).
Ko odprem mobilno aplikacijo, se prikaže osnovni meni v omrežju grelnika vode.	Če se pri aktiviranju mobilne aplikacije pojavi Osnovni meni grelnika vode in ne posebni ekran za upravljanje preko interneta, morate prekiniti direktno Wi-Fi povezavo, ki ste jo vzpostavili preko brezžičnega omrežja: TCHxxxxxxx in se povezati z domačim omrežjem .

## INŠTRUKCIE PRE OVLÁDANIE ELEKTRICKÝ OHRIEVAČ VODY CEZ INTERNET

Ďakujeme Vám za dôveru, ktorú ste nám ako zákazník prejavili kúpou nášho elektrického zariadenia so zabudovaným bezdrôtovým komunikačným modulom. Jedinou podmienkou pre použitie zabudovaného komunikačného modulu s nástrojmi TESI je, že máte možnosť Wi-Fi pripojenia, prostredníctvom ktorého máte internetové pripojenie a web-prehľadávač.

### TECHNICKÉ CHARAKTERISTIKY integrovaného bezdrôtového komunikačného modulu (WI-FI)

Product	Wi-Fi module
Model Name	ESP32-WROOM-32
Frequency range	2.412 - 2.484 GHz
Rated RF output power	20 dBm
Number of channels	13
Separation between channels	22 MHz
Modulation type	OFDM
Antenna type	PCB/3.4bBi
Protocol	IEEE802.11 b/g/n20/n40

**!** Tento spotrebič je určený na prevádzku iba v uzatvorených vykurovaných miestnostiach, kde teplota neklesá pod 4 °C, a nie je určený na prevádzkovanie v nepretržitom prietokovom režime.

### EÚ VYHLÁSENIE O ZHODE



TESY Ltd. týmto vyhlasuje, že rádiové zariadenie typu **ELEKTRICKÝ OHRIEVAČ VODY** so zabudovaným bezdrôtovým komunikačným modulom - ESP32-WROOM-32 je v súlade so smernicou 2014/53/EÚ.

Úplné EÚ vyhlásenie o zhode je k dispozícii na tejto internetovej adrese: <https://tesy.com/products/electric-water-heaters/>.



### NÁSLEDNOSŤ KROKOV PRE PRIPOJENIE K ZABUDOVANÉMU WI-FI MODULU V ZARIADENÍ TESI K INTERNETU

/QUICK START **A** /

Nevyhnutné je, aby ste sa zaregistrovali na [www.mytesy.com](http://www.mytesy.com). Ak ste už zaregistrovaní, prejdite priamo na NASTAVENIE WI-FI ZARIADENIA

Registrácia [www.mytesy.com](http://www.mytesy.com)

1. Prejdite na stránku [www.mytesy.com](http://www.mytesy.com) vo vyhľadávači.
2. Možnosť nastavenia jazyka na začiatku menu pod logom TESI.
3. Zvoľte **"Registrácia nového užívateľa"**.
4. Vyplňte registračný formulár a uveďte svoju aktuálnu e-mailovú adresu.
5. Na Vami uvedený e-mail dostanete potvrdenie o registrácii a link pre aktiváciu ÚČTU. Sledujte link, aby ste potvrdili novovytvorený ÚČET.

**Poznámka:** Ak nedostávate e-mail do doručenej pošty, skontrolujte si položku „Spam“ alebo „Junk“.

6. K dispozícii je mobilná aplikácia pre smartfon a tablet "tesyCloud" pre operačné systémy Android a iOS. Aplikácie je možné nájsť v e-shope Google Play a App Store (zariadenie, do ktorého sa aplikácia bude inštalovať, musí mať poslednú aktuálnu verziu príslušného operačného systému alebo predchádzajúcu verziu).

Nainštalujte príslušnú aplikáciu pre Vaše smart zariadenie pomocou:

Android	
iOS	

### I. NASTAVENIE VSTAVANÉHO WI-FI ZARIADENIA /QUICK START **B** /

1. Spustíte aplikáciu "tesyCloud".
2. Do poľa E-mail a Password zadajte e-mailovú adresu a heslo, ktoré ste uviedli a potvrdili pri registrácii na <https://www.mytesy.com>.
3. Stlačením tlačidla LOG IN vstúpite do aplikácie. Otvorí sa hlavná obrazovka aplikácie. Pomocou príkazov z nej môžete:
  - 3.1. Personalizovať svoj účet;
  - 3.2. Pridávať rôzne spotrebiče značky TESI;
  - 3.3. Riadiť spotrebiče zo zoznamu pridaných spotrebičov a sledovať ich aktuálny stav;

Indikácia stavu spotrebiča:

- spotrebič dosiahol nastavenú teplotu;
- spotrebič sa zohrieva;
- spotrebič je v prázdninovom režime;
- bola aktivovaná funkcia BOOST spotrebiča;
- spotrebič nie je pripojený k vysielacej sieti a nemožno ho riadiť na diaľku;
- spotrebič je zapnutý. Stlačením tlačidla sa spotrebič vypne;
- spotrebič je vypnutý. Stlačením tlačidla sa spotrebič zapne;

4. Personálne nastavenia aplikácie.

Ak chcete konfigurovať svoj účet, stlačte tlačidlo z hlavnej obrazovky aplikácie.

Na obrazovke uvidíte parametre, ktoré môžete kedykoľvek zmeniť, ako aj rôzne užitočné informácie:

- Témy aplikácie;
- Pohľad na domovskú stránku;
- Nastavenia súkromia a bezpečnosti;

Na ochranu Vašich osobných údajov je zabezpečená funkcia Zabudnite na mňa, ktorá je k dispozícii v ponuke Nastavenia súkromia a bezpečnosti:

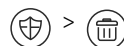

**Poznámka:** Zvolená funkcia odstráni váš účet spolu so všetkými doteraz uloženými informáciami.

Aktuálny účet nie je možné obnoviť alebo znovu vytvoriť v priebehu nasledujúcich 24 hodín.

 - Informácie o servisnej sieti;

 - Ovládanie lokálneho zariadenia;

 - Vybrať jazyk aplikácie.

Na hlavnú obrazovku sa vrátite stlačením tlačidla .

## 5. Pridať sieťové zariadenie

Ak chcete svoje zariadenie pridať pomocou mobilnej aplikácie, stlačte tlačidlo «+».

### 5.1. Vyberte druh zariadenia, ktoré chcete pridať:

- Stlačením tlačidla  vypnete ovládanie spotrebiča;
- Zapnite modul Wi-Fi.

**Poznámka:** Indikácia zapnutého modulu je daná rozsvieteným symbolom Wi-Fi na ovládacom paneli.

- Aktivujte Wi-Fi sieť Vášho spotrebiča.

**Poznámka:** Aby sa zabránilo neoprávnenému prístupu k bezdrôtovej sieti Vášho spotrebiča, zostane prístupnou (viditeľnou) po dobu 5 minút po prvom pripojení spotrebiča k elektrickej sieti. Ak tento čas prekročíte, budete musieť znovu aktivovať bezdrôtovú sieť Vášho spotrebiča – prečítajte si Návod na použitie a ukladanie – funkciu Obnovenie pôvodných nastavení“.

- Stlačte tlačidlo NEXT“.

### 5.2. Zadajte názov bezdrôtovej siete spotrebiča manuálne alebo naskenujte QR kód.

**Poznámka:** Názov bezdrôtovej siete rozlišuje malé a veľké písmena.

**Poznámka:** QR kód a názov bezdrôtovej siete sú uvedené na štítku umiestnenom vedľa typovej tabuľky spotrebiča.

### 5.3. Stlačte tlačidlo NEXT. Aplikácia sa automaticky pripojí k bezdrôtovej sieti vysielanej spotrebičom.

### 5.4. Otvorí sa nové okno, v ktorom:

- Vyberte svoju lokálnu bezdrôtovú sieť Wi-Fi;
- Zadajte heslo, ktoré ste použili na zabezpečenie siete.

**Poznámka:** Ak svoju sieť Wi-Fi nevidíte v zozname s prístupnými sieťami, musíte ju manuálne zadať.

- Stlačte tlačidlo « NEXT ».

5.5. Keď sa spojenie uskutoční, na obrazovke sa zobrazí správa o úspešnom pripojení k Vašej lokálnej sieti Wi-Fi aj k internetu. Stlačte tlačidlo DONE. Otvorí sa hlavná obrazovka aplikácie. Vaše zariadenie bude pridané k zoznamu zariadení.

**Poznámka:** Ak sa na obrazovke zobrazí správa o neúspešnom pripojení, skontrolujte, či je heslo Vašej lokálnej siete správne zadané alebo kvalitu a dostupnosť internetovej služby.

**Poznámka:** Ak chcete zmeniť názov pridaného zariadenia na požadovaný názov, kliknite na dané zariadenie v zozname zariadení a v otvorenom okne vyberte tlačidlo MORE a potom ponuku Set Name.

## 6. Pridať lokálne zariadenie

Ak chcete svoje zariadenie pridať pomocou mobilnej aplikácie, stlačte tlačidlo «+».

### 6.1. Vyberte druh zariadenia, ktoré chcete pridať

- Vypnite ovládanie zariadenia;
- Zapnite modul Wi-Fi.

**Poznámka:** Indikácia zapnutého modulu je daná rozsvieteným symbolom Wi-Fi na ovládacom paneli.

- Aktivujte Wi-Fi sieť Vášho spotrebiča.

**Poznámka:** Aby sa zabránilo neoprávnenému prístupu k bezdrôtovej sieti Vášho spotrebiča, zostane prístupnou (viditeľnou) po dobu 5 minút po prvom pripojení spotrebiča k elektrickej sieti. Ak tento čas prekročíte, budete musieť znovu aktivovať bezdrôtovú sieť Vášho spotrebiča – prečítajte si Návod na použitie a ukladanie – funkciu Obnovenie pôvodných nastavení“.

- Stlačte tlačidlo NEXT“.

### 6.2. Zadajte názov bezdrôtovej siete spotrebiča manuálne alebo naskenujte QR kód.

**Poznámka:** Názov bezdrôtovej siete rozlišuje malé a veľké písmena.

**Poznámka:** QR kód a názov bezdrôtovej siete sú uvedené na štítku umiestnenom vedľa typovej tabuľky spotrebiča.

### 6.3. Stlačte tlačidlo NEXT. Aplikácia sa automaticky pripojí k bezdrôtovej sieti vysielanej spotrebičom.

### 6.4. Otvorí sa nové okno, v ktorom:

- Vyberte možnosť Iba lokálne riadenie.
- Zabezpečte prístupovú sieť Vášho zariadenia heslom.
- Stlačte tlačidlo NEXT.

## 6.5. Na obrazovke sa zobrazí správa o úspešne ukončených nastaveniach.

**Poznámka:** Ak chcete riadiť svoje zariadenie, musíte sa k nemu manuálne pripojiť. Použite heslo, ktoré ste zadali v b. 6.4.

- Stlačte tlačidlo DONE.
- Otvorte na svojom mobilnom zariadení funkciu Wi-Fi.
- Vyberte bezdrôtovú sieť vysielanú zariadením.
- Zadajte heslo, ktoré ste uviedli v bode 6.4.
- Zvoľte tlačidlo CONNECTING.
- Reštartujte aplikáciu MyTesy. Vaše zariadenie bude pridané do zoznamu zariadení na hlavnej obrazovke aplikácie.

**Poznámka:** Ak chcete zmeniť názov pridaného zariadenia na požadovaný názov, kliknite na dané zariadenie v zozname zariadení a v otvorenom okne vyberte tlačidlo MORE a potom ponuku Set Name.

## II. Riadenie zariadenia

/QUICK START  /

V zozname registrovaných zariadení vyberte zariadenie, ktoré chcete riadiť.

Otvorí sa obrazovka s ovládacími prvkami, ktoré vám umožnia vybrať prevádzkový režim, sledovať aktuálny stav zariadenia, získať podrobné informácie o spotrebovanej energii.

1. Aby ste mohli riadiť svoje zariadenie, musí byť zapnuté .

2. Režim Manuálne riadenie – stlačte tlačidlo .

Pomocou posúvača vpravo manuálne zadajte požadovaný stupeň zahriatia vody v ohrievači. Počas zahrievania sa na obrazovke zobrazí ZAHRIEVANIE. Keď spotrebič dosiahne nastavené hodnoty, na obrazovke sa zobrazí STANDBY“.

3. Režim Týždenný programátor - ,  a 

Zakúpený spotrebič má zabudované 3 týždenné programové režimy. Každý režim predstavuje týždenný prevádzkový harmonogram elektrického ohrievača vody, do ktorého je nastavený požadovaný stupeň ohrevu vody na každú hodinu dňa a pre všetky dni týždňa. Programy je možné meniť podľa vlastných preferencií a zvykov.

Ak chcete vidieť prevádzkový harmonogram každého programu a v prípade potreby ho zmeniť, stlačte tlačidlo  (vid' b.7).

4. Režim Eco smart .

V režime Eco smart elektrický ohrievač vody Eco smart vytvára svoj vlastný algoritmus prevádzky, aby zabezpečil úsporu nákladov na energiu, resp. znížil Váš účet za elektrickú energiu, ale súčasne udržal maximálne pohodlie pri používaní.

Môžete si vybrať z troch režimov: ECO, EC1 alebo EC2.

**ECO** – Elektrický ohrievač vody TESY, ktorý vlastníte, má najvyššiu energetickú triedu. Energetická trieda spotrebiča je zaručená iba vtedy, keď je spotrebič prevádzkovaný v režime ECO, a to z dôvodu značnej úspory energie, ktorá sa generuje.

**EC1** – Voľba režimu ECO1 je určená zákazníkom s premenlivými návykmi, pre ktorých je ťažké vytvoriť presný týždenný harmonogram prevádzky. Pre vyššiu úroveň pohodlia si môžete zvoliť prevádzkový režim ECO1, pri ktorom sa tiež generuje úspora energie, aj keď v menšej miere.

**EC2** – Pokiaľ Vás prevádzka spotrebiča v režime ECO1 neuspokojí, zvolte si ďalšiu úroveň pohodlia - režim ECO2. V režime ECO2 sú úspory energie nižšie, ale budete mať k dispozícii vyššie zaručené množstvo vody, aj v prípade, ak ste zmenili čas, v ktorom sa obvyčajne sprchujete.

5. Prázdninový režim

Ak plánujete byť mimo domova dlhšie ako 1 deň, môžete aktivovať Prázdninový režim, aby Váš elektrický ohrievač vody „vedel“, kedy sa vrátite a zabezpečil Vám teplú vodu.

Prázdninový režim aktivujete stlačením tlačidla .

Otvorí sa okno, v ktorom prostredníctvom príslušných ovládacích prvkov máte zadať požadovaný dátum, čas a teplotu:

- vyberte dátum Vášho návratu;
- vyberte hodinu, kedy chcete mať zabezpečenú teplú vodu.
- vyberte množstvo teplej vody, ktorú chcete mať zaistenú.

За да деактивирате режим Ваканция е достатъчно да изберете някой от другите работни режими.

6. Funkcia **BOOST**.

Pri aktivácii funkcie BOOST bude ohrievač vody ohrievať vodu na najvyššiu možnú teplotu bez zmeny prevádzkového algoritmu v príslušnom prevádzkovom režime, teda bez zmeny týždenného harmonogramu, Eco smart logiky ovládania alebo manuálne nastavenej teploty. Po dosiahnutí maximálnej teploty sa spotrebič automaticky prepne na predchádzajúci prevádzkový režim.

7. Týždenný harmonogram

Ak chcete vidieť prevádzkový harmonogram každého z režimov P1, P2, P3 a v prípade potreby ho zmeniť, stlačte tlačidlo .

7.1. Otvorí sa diagram týždenného prevádzkového harmonogramu elektrického ohrievača vody pre zvolený režim. Vyberte si deň z diagramu, aby ste videli podrobný harmonogram a upravili aktuálne nastavenie.



7.2. Otvorí sa nové okno, ktoré umožňuje:

- zvolenie jedného z troch prevádzkových režimov – P1, P2 alebo P3;
- zvolenie dňa v týždni;
- stupnicu s príslušným zobrazením množstva teplej vody. Posúvajúci posúvač na stupnici, môžete vybrať požadovaný parameter;
- stĺpcový diagram zobrazujúci nastavenia prevádzky podľa hodín.

#### Algoritmus na vytvorenie prevádzkového harmonogramu elektrického ohrievača vody:

1. Vyberte prevádzkový program - P1, P2 alebo P3;
2. Vyberte deň v týždni;
3. Prostredníctvom stupnice vpravo si vyberte množstvo teplej vody.
4. Zvoľte líštu na príslušnú hodinu. Dĺžka líšty sa mení a vypíše sa na nej nastavené množstvo teplej vody.

7.3. Pomocou tlačidla  v pravom hornom rohu môžete skopírovať aktuálne nastavenia pre ďalšie dni v týždni. Otvorí sa nové okno, v ktorom môžete označiť všetky dni, pre ktoré chcete skopírovať už zadané nastavenia.

8. Fungovanie spotrebiča za posledných 24 hodín.

Prostredníctvom harmonogramu sa zobrazia informácie o činnosti spotrebiča za posledných 24 hodín.

- Stav podľa hodín (zahrievanie, pripravený, vypnutý);
- Množstvo teplej vody (v teplotných stupňoch alebo v počte spích).

## QUICK START

### 9. Dodatočné nastavenia

9.1. Energetická kalkulačka – poskytuje informácie o spotrebe energie za určité časové obdobie:

- spotrebovaná elektrická energia od dátumu posledného vynulovania;
- hodnotu počítadla možno vymazať pomocou tlačidla Reset.
- Podrobnejšie informácie o spotrebovanej energii za aktuálny deň, predchádzajúci deň, za rok.



**Poznámka:** Pre správne fungovanie kalkulačky je potrebné zvoliť objem elektrického ohrievača vody. Pri niektorých vzoroch je objem automaticky určený aplikáciou, zatiaľ čo pri iných treba objem zvoliť zo zoznamu zobrazeného na obrazovke.



**Poznámka:** Objem elektrického ohrievača vody je uvedený na typovom štítku spotrebiča.



**Poznámka:** Kalkulačka nie je presný merací prístroj. Je funkciou, ktorá poskytuje informácie o spotrebovanej energii.

9.2. Názov spotrebiča – pomocou tejto ponuky máte možnosť nastaviť názov každého spotrebiča, ktorý ovládate prostredníctvom aplikácie. Do poľa Názov spotrebiča zadajte rozpoznateľný názov a potvrdte ho stlačením tlačidla SET.

Kompletný návod na obsluhu zariadenia nájdete na nasledujúcom linku:

<https://tesy.com/products/electric-water-heaters/>

**Tím TESI OOD si vyhradzuje právo na zmeny a pridávanie nových funkcií svojim produktom so zabudovaným Wi-Fi modемом, ako aj na zmenu inštrukcií v závislosti od nových verzií softveru.**

## RIEŠENIE PROBLÉMOV

Ak máte problémy so zariadením, obráťte sa na uvedeného v záruke autorizovaného servisného partnera Tesy, alebo na predajcu, od ktorého ste zariadenia kúpili.

Najčastejšie sa vyskytujúce problémy:	Riešenie:
Neúspešné pripojenie alebo vyhľadanie Wi-Fi siete zariadenia.	Skontrolujte, či symbol na display pre bezdrôtové spojenie je aktívny.
	Skontrolujte, či je zariadenie pripojené k zdroju.
	Priblížte sa k zariadeniu.
Neúspešné pripojenie k domácej Wi-Fi sieti (bezdrôtové pripojenie)	Skontrolujte, či je modem zapnutý.
	Ak používate prenosný počítač, uistite sa, že prepínač bezdrôtového spojenia vpredu, na boku alebo vzadu na prenosnom počítači, je v zapnutej polohe.
	Presvedčte sa, že udávate správne heslo Vašej domácej siete.
	Počkajte približne minútu a opäť skontrolujte, či je pripojenie aktívne.
Bojler nevidno v aplikácii.	Skontrolujte, či Váš modem má spojenie s internetom.
	Zariadenie musí byť pripojené k bezdrôtovému modemu vo Vašom dome (kancelárii).
	Skontrolujte, či ste správne uviedli e-mail Vášho profilu v hlavnom menu v sieti zariadenia.
Bojler je pripojený správne, ale nefunguje	Reštartujte program.
Ak zabudovaný bezdrôtový modem v zariadení nenachádza bezdrôtový modem.	Použite doplnujúce bezdrôtové zariadenie pre posilnenie signálu na bezdrôtovom modeme.
Zabudli ste heslo bezdrôtového Wi-Fi zariadenia bojlera.	Ak ste zabudli svoje heslo, ktorým ste si zabezpečili svoju sieť, je potrebné použiť funkciu "RESET" zariadenia, aby ste ho vrátili k výrobným nastaveniam. Vid' "Návod na použitie a uskladnenie", časť "NÁVRAT K VÝROBNÝM NASTAVENIAM"
Pri pokuse o návrat k výrobným nastaveniam, zariadenie sa nevrátilo k výrobným nastaveniam.	Na zariadení musí byť vypnuté tlačidlo "stand by" (ktoré by malo svietiť na bielo).
Po otvorení mobilnej aplikácie sa objaví hlavné menu v sieti bojlera.	Ak sa pri aktivácii mobilnej aplikácie aktualizuje „hlavné menu“ el. bojlera, a nie špecializované okno pre ovládanie cez internet, je potrebné vypnúť priame Wi-Fi pripojenie k zariadeniu, ktoré vyžaruje: "TCHxxxxxxx" a pripojiť sa k svojej domácej sieti.

Dėkojame už pasitikėjimą, kurį jūs, kaip vartotojas, parodėte mums, įsigydami mūsų pagamintą elektros prietaisą su įdiegtu bevieliu komunikacijos moduli. Vienintelė įdiegto bevielio komunikacijos modulio naudojimo TESH įrenginiuose sąlyga yra turėti galimybę prisijungti prie Wi-Fi tinklo, turinčio patikimą naršyklę ir ryšį su internetu.

## ĮDIEGTU BEVIELIU KOMUNIKACIJOS MODULIU SPECIFIKACIJA (WI-FI)

Product	Wi-Fi module
Model Name	ESP32-WROOM-32
Frequency range	2.412 - 2.484 GHz
Rated RF output power	20 dBm
Number of channels	13
Separation between channels	22 MHz
Modulation type	OFDM
Antenna type	PCB/3.4bBi
Protocol	IEEE802.11 b/g/n20/n40

⚠ Prietaisas skirtas naudoti tik uždarose ir šildomose patalpose, kur temperatūra nenukrinta žemiau 4 °C ir nėra skirtas veikti nuolatinio srauto režimu.

## ES ATITIKTIES DEKLARACIJA



Aš, TESH Ltd., patvirtinu, kad Elektrinis vandens šildytuvas su įdiegtu bevieliu komunikacijos moduli - ESP32-WROOM-32 atitinka Direktyvą 2014/53/ES.

Visas ES atitikties deklaracijos tekstas prieinamas šiuo interneto adresu: <https://tesy.com/products/electric-water-heaters/>.



## ĮDIEGTO Į TESH ĮRENGINĮ WI-FI MODULIO PRIJUNGIMO PRIE INTERNETO

## EIGA

/QUICK START

Būtina užsiregistruoti tinklalapyje [www.mytesy.com](http://www.mytesy.com). Jeigu jau užsiregistravote, eikite tiesiai į ĮDIEGTO –FI KOMUNIKACIJOS ĮRENGIMO NUSTATYMUS

Registracija [www.mytesy.com](http://www.mytesy.com)

1. Užeiškite adresu [www.mytesy.com](http://www.mytesy.com) naršyklės paieškos eilutėje.
2. Galite pakeisti iškrentančio meniu po TESH logotipu kalbą
3. Pasirinkite **"Naujo vartotojo registracija"**.
4. Įveskite į registracijos formą galiojantį elektroninio pašto adresą.
5. Jūsų nurodytu elektroniniu adresu gausite registracijos patvirtinimą ir nuorodą PASKYROS aktyvavimui. Pereikite pagal nuorodą, kad patvirtintumėte sukurtą PASKYRĄ.

**Pastaba:** Jeigu negavote elektroninio laiško skyrelyje „Gautieji“, patikrinkite "Spam" arba "Junk".

6. Yra prieinama mobiliųjų programėlių išmaniajam telefonui ir planšetiniams kompiuteriui "tesyCloud" operaciniams sistemoms Android ir iOS . Programėles galima rasti parduotuvėse ir App Store (įrenginys, į kurį instaliuojama programėlė, turi turėti atitinkamos operacinės sistemos paskutinę aktualią versiją, arba bent jau priešpaskutinę versiją).

Įdiekite atitinkamą programą savo išmaniajam prietaisui, naudodami:

Android	
iOS	

## I. ĮDIEGTO KOMUNIKACIJOS ĮRENGINIO WI-FI NUSTATYMAI

/QUICK START

1. Paleiskite programą "tesyCloud".
2. Laukeliuose „El. paštas“ ir „Slaptažodis“ įveskite el. pašto adresą ir slaptažodį, nurodytus ir patvirtintus registruojantis <https://www.mytesy.com>.
3. Norėdami patekti į programą, paspauskite mygtuką „PRISIJUNGTI“ (LOG IN). Atsidaro pagrindinis programos ekranas. Naudodamiesi komandomis turite galimybę:
  - 3.1. Pritaikykite savo asmeninę paskyrą;
  - 3.2. Pridėkite skirtingų prietaisų su TESH prekės ženklu;
  - 3.3. Valdykite prietaisus iš pridėtų prietaisų sąrašo ir stebėkite jų dabartinę būseną.

Prietaiso būsenos indikacija:

- prietaisas pasiekė nustatytą temperatūrą;
- prietaisas įkaista;
- prietaisas veikia „Atostogų“ režimu“;
- prietaise įjungta „BOOST“ funkcija;
- prietaisas nėra prijungtas prie antžeminio tinklo ir jo negalima valdyti nuotoliniu būdu;
- prietaisas įjungtas. Paspaudus mygtuką, prietaisas bus išjungtas;
- prietaisas yra išjungtas. Paspaudus mygtuką, prietaisas bus įjungtas;

4. Asmeniniai programos nustatymai.

Norėdami sukongūruoti savo paskyrą, pagrindiniame programos ekrane paspauskite mygtuką . Ekrane pamatysite parametrus, kuriuos galite bet kada pakeisti, taip pat įvairios naudingos informacijos:

- Programos temos;
- Pagrindinio ekrano vaizdas;
- Privatumo ir saugos nustatymai;

Siekiant apsaugoti jūsų asmens duomenis, yra numatyta funkcija „Pamiršk mane“, kuri yra meniu „Privatumo ir saugos nustatymai“:

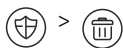

**Pastaba:** Pasirinkta funkcija ištrins jūsų paskyrą ir visą iki šiol saugomą informaciją.

Dabartinės paskyros negalima atkurti ar atstatyti per ateinančių 24 valandų laikotarpį.

- Paslaugų tinklo informacija;

- Vietinio prietaiso kontrolė;

- Pasirinkite programos kalbą;

Norėdami grįžti į pagrindinį ekraną, dar kartą paspauskite mygtuką .

## 5. Pridėti tinklo prietaisą

Norėdami pridėti savo prietaisą naudodamiesi mobiliąja programa, paspauskite mygtuką «+»

### 5.1. Pasirinkite norimo pridėti prietaiso tipą:

- Norėdami išjungti prietaisą, paspauskite mygtuką ;
- Įjunkite „Wi-Fi“ modulį.

**Pastaba:** Valdiklio skydelyje šviečiantis „Wi-Fi“ simbolis nurodo įjungtą modulį.

- Įjunkite belaidį savo prietaiso tinklą.

**Pastaba:** Siekiant užkirsti kelią neteisėtai prieigai prie belaidžio jūsų prietaiso tinklo, jis gali būti prieinamas (matomas) 5 minutes po pirminio prijungimo prie tinklo. Jei viršijate šį laiką, turite iš naujo suaktyvinti belaidį savo prietaiso tinklą - žr. „Naudojimo ir laikymo instrukcijos“ - funkciją „Atkurti gamyklinius nustatymus“.

- Paspauskite mygtuką „NEXT“.

### 5.2. Rankiniu būdu įveskite belaidžio tinklo pavadinimą arba nuskaitykite QR kodą.

**Pastaba:** Belaidžio tinklo pavadinimas yra jautrus didžiosioms ir mažosioms raidėms.

**Pastaba:** QR kodas ir belaidžio tinklo pavadinimas nurodomi etiketėje, pritvirtintoje prie prietaiso tipo plokštelėse.

### 5.3. Paspauskite mygtuką „NEXT“. Programos priedas automatiškai prisijungia prie belaidžio tinklo, kurį transliuoja prietaisas.

### 5.4. Atsidaro naujas langas, kuriame:

- Pasirinkite vietinį „Wi-Fi“ tinklą;
- Įveskite slaptažodį, kurį naudojote jam apsaugoti.

**Pastaba:** Jei nematote „Wi-Fi“ tinklo galimų tinklų sąrašė, turite jį įvesti rankiniu būdu.

- Paspauskite mygtuką „NEXT“.

### 5.5. Užmezgus ryšį, ekrane rodomas pranešimas apie sėkmingą prisijungimą prie vietinio „Wi-Fi“ tinklo ir atitinkamai prie interneto. Spustelėkite mygtuką „Paruošta“. Atsidaro pagrindinis programos ekranas. Jūsų prietaisas bus pridėtas prie prietaisų sąrašo.

**Pastaba:** Jei ekrane pasirodo nepavykusio ryšio pranešimas, patikrinkite, ar teisingai įvestas jūsų vietinio tinklo slaptažodis arba interneto paslaugos kokybė ir (arba) prieinamumas.

**Pastaba:** Norėdami pakeisti pridėto prietaiso pavadinimą norimu pavadinimu, prietaisų sąrašė spustelėkite ant prietaiso ir atidarytame lange pasirinkite mygtuką „DAUGIAU“ (MORE), ir po to meniu „Nustatyti pavadinimą“ (Set Name).

## 6. Pridėkite vietinį prietaisą

Norėdami pridėti savo prietaisą naudodamiesi mobiliąja programa, paspauskite mygtuką «+».

### 6.1. Pasirinkite norimo pridėti prietaiso tipą:

- Išjunkite prietaiso valdiklį;
- Įjunkite „Wi-Fi“ modulį.

**Pastaba:** Valdiklio skydelyje šviečiantis „Wi-Fi“ simbolis nurodo įjungtą modulį.

- Įjunkite belaidį savo prietaiso tinklą.

**Pastaba:** Siekiant užkirsti kelią neteisėtai prieigai prie belaidžio jūsų prietaiso tinklo, jis gali būti prieinamas (matomas) 5 minutes po pirminio prijungimo prie tinklo. Jei viršijate šį laiką, turite iš naujo suaktyvinti belaidį savo prietaiso tinklą - žr. „Naudojimo ir laikymo instrukcijos“ - funkciją „Atkurti gamyklinius nustatymus“.

- Paspauskite mygtuką „NEXT“.

### 6.2. Rankiniu būdu įveskite belaidžio tinklo pavadinimą arba nuskaitykite QR kodą.

**Pastaba:** Belaidžio tinklo pavadinimas yra jautrus didžiosioms ir mažosioms raidėms.

**Pastaba:** QR kodas ir belaidžio tinklo pavadinimas nurodomi etiketėje, pritvirtintoje prie prietaiso tipo plokštelėse.

### 6.3. Paspauskite mygtuką „NEXT“. Programos priedas automatiškai prisijungia prie belaidžio tinklo, kurį transliuoja prietaisas.

### 6.4. Atsidaro naujas langas, kuriame:

- Pasirinkite variantą „Tik vietinis valdymas“.
- Apsaugokite savo prietaiso belaidį tinklą naudodami slaptažodį.
- Paspauskite mygtuką „NEXT“.

### 6.5. Ekrane rodomas pranešimas apie sėkmingai atliktus nustatymus.

**Pastaba:** Norėdami valdyti savo prietaisą, turite prisijungti prie jo rankiniu būdu. Naudokite slaptažodį, kurį įvedėte 6.4 skyriuje.

- Paspauskite mygtuką „ATLIKTA“.
- Atidarykite „Wi-Fi“ funkciją savo mobiliajame prietaise.
- Pasirinkite belaidį tinklą, kurį transliuoja prietaisas.
- Įveskite slaptažodį, kurį įvedėte 6.4 skyriuje.
- Pasirinkite mygtuką „JUNGTI“ (CONNECTING).
- Iš naujo paleiskite „MyTesy“ programą. Jūsų prietaisas bus įtrauktas į prietaisų sąrašą pagrindiniame programos ekrane.

**Pastaba:** Norėdami pakeisti pridėto prietaiso pavadinimą norimu pavadinimu, prietaisų sąrašė spustelėkite ant prietaiso ir atidarytame lange pasirinkite mygtuką „DAUGIAU“ (MORE), tada meniu „Nustatyti pavadinimą“ (Set Name).

## II. Prietaiso valdymas

/QUICK START

Iš registruotų prietaisų sąrašo pasirinkite prietaisą, kurį norite valdyti.

Atsidaro ekranas su valdikliais, leidžiančiais pasirinkti darbo režimą, stebėti esamą prietaiso būseną, padaryti išsamią sunaudotos energijos nuorodą.

### 1. Norint valdyti prietaisą, jis turi būti įjungtas.

### 2. „Rankinio valdymo“ režimas - paspauskite mygtuką .

Naudodamiesi dešinėje esančiu slankikliu, rankiniu būdu nustatykite laipsnį, iki kurio norite, kad vanduo katile būtų šildomas. Šildymo metu ekrane pasirodo „ŠILDYMAS“. Kai prietaisas pasiekia nustatytas vertes, ekrane pasirodo „PARUOŠTA“

### 3. Režimas „Savaitės programuotojas“ - , ir

Įsigygame prietaise yra įmontuoti 3 savaitių programos režimai. Kiekviena iš šių programų yra savaitinis elektrinio vandens šildytuvo darbo grafikas, kuriame nustatomas norimas vandens pašildymo laipsnis kiekvienai dienos valandai, visoms savaitės dienoms. Programas galima keisti atsižvelgiant į jūsų pageidavimus ir įpročius.

Norėdami peržiūrėti kiekvienos programos darbo grafiką ir, jei reikia, jį pakeisti, paspauskite mygtuką (Žr. 7 t.).

### 4. „Eco Smart“ režimas.

„Eco smart“ režimu elektrinis vandens šildytuvai sukuria savo algoritmą, kuris užtikrintų energijos taupymą, atitinkamai, kad sumažintų jūsų sąskaitą už elektrą, tačiau išlaikytų maksimalų komfortą. Galite rinktis iš trijų režimų: ECO, EC1 arba EC2.

**ECO** - Jums priklausantis TESY elektrinis vandens šildytuvai turi aukščiausią energijos klasę. Prietaiso klasė garantuojama tik tada, kai prietaisas veikia ECO režimu, dėl žymiai sutaupomos energijos.

**EC1** - EC1 režimo pasirinkimas yra skirtas kintančių įpročių vartotojams, kuriems būtų sunku sukurti tikslų savaitės darbo grafiką. Norėdami pasirinkti aukštesnį komfortą, galite pasirinkti EC1 darbo režimą, kuris taip pat leis sutaupyti energijos, nors ir mažiau.

**EC2** - Jei prietaiso veikimas EC1 režimu taip pat jūsų netenkina, pasirinkite kitą komforto lygį - EC2 režimą. EC2 režimu energijos sutaupoma mažiau, tačiau turėsite didesnę garantuotą karšto vandens kiekį, net jei pakeisite laiką, kuriuo paprastai naudojate dušą.

### 5. „Atostogų“ režimas

Jei planuojate būti toli nuo namų ilgiau nei 1 dieną, galite įjungti „Atostogų“ režimą, kad elektrinis vandens šildytuvai „žinotų“, kada grįšite ir jus aprūpintų karštu vandeniu.

Norėdami įjungti „Atostogų“ režimą, paspauskite mygtuką .

Atidaromas langas, kuriame turite įvesti norimą datą, laiką ir temperatūrą naudodami atitinkamus valdiklius:

- pasirinkite savo grįžimo datą;
- pasirinkite laiką, kuriuo norite, kad būtų tiekiamas karštas vanduo.
- pasirinkite norimo suteikti karšto vandens kiekį.

Norėdami išjungti atostogų režimą, tiesiog pasirinkite vieną iš kitų darbo režimų.

### 6. BOOST funkcija.

Įjungus BOOST funkciją, katilas sušildys vandenį iki didžiausios įmanomos temperatūros, nekeisdamas atitinkamo darbo režimo veikimo algoritmo. t.y. nekeičiant savaitės programos, „Eco smart“ valdymo logikos ar rankiniu būdu nustatytos temperatūros. Pasiekęs maksimalią temperatūrą, prietaisas automatiškai persijungia į ankstesnį darbo režimą.

Norėdami pamatyti kiekvienos programos P1, P2, P3 darbo grafiką ir, jei reikia, jį pakeisti, paspauskite mygtuką .

7.1. Atidaroma pasirinktos programos elektrinio vandens šildytuvo darbo savaitės grafiko schema. Iš diagramos pasirinkite dieną, kad pamatytumėte išsamų tvarkaraštį ir redaguotumėte dabartinį darbą.

7.2. Atsidaro naujas langas, kuriame galima:

- Pasirinkti vieną iš trijų darbo programų - P1, P2 ir P3;
- Savaitės dienos pasirinkimas;
- Skalė su lygiaverčiu karšto vandens rodmeniu. Stumdami skalės slankiklį, galite pasirinkti norimą rodmenį;
- Stulpelinė diagrama, vaizduojanti darbo užduotį pagal valandas.

#### Elektrinio vandens šildytuvo veikimo grafiko sudarymo algoritmas:

1. Pasirinkite darbo programą - P1, P2 ir P3;

2. Pasirinkite savaitės dieną;

3. Naudodami dešinėje esančią skalę, pasirinkite karšto vandens kiekį;

4. Pasirinkite juostą tinkamam laikui. Juostos ilgis keičiasi ir joje užrašyta nustatytas karšto vandens kiekis.

7.3. Norėdami nukopijuoti dabartinius nustatymus į kitas savaitės dienas, naudokite viršutiniame dešiniajame kampe esantį mygtuką  Atidaromas naujas langas, kuriame pažymite visas dienas, kurioms norite nukopijuoti jau atliktus nustatymus.

8. Prietaiso veikla per pastarąsias 24 valandas.

Tvarkaraštyje pateikiama informacija apie prietaiso veikimą per pastarąsias 24 valandas.

- Būseną pagal valandas (šildoma, paruošta, išjungta);
- Karšto vandens kiekis (temperatūros laipsniais arba dušų skaičiumi).

9. Papildomi nustatymai

9.1. Energijos skaičiuoklė - pateikia informaciją apie energijos suvartojimą per tam tikrą laiką:

- Suvartota elektros energija nuo paskutinio atstatymo dienos;
- Skaitiklio vertę galima išvalyti naudojant mygtuką "Atstatyti".
- Išsami informacija apie einamąją dieną, praėjusią dieną, per metus sunaudotą energiją.

 **Pastaba:** Norint, kad skaičiuoklė veiktų teisingai, būtina pasirinkti elektrinio vandens šildytuvo tūrį. Kai kurių modelių tūrį programa nustato automatiškai, o kitiems tūris parenkamas iš ekrane siūlomo sąrašo.

 **Pastaba:** Katilo tūris nurodytas ant prietaiso tipo lentelės.

 **Pastaba:** Skaičiuoklė nėra tiksli matavimo priemonė. Tai funkcija, suteikianti Jums informaciją apie suvartotą energiją.

9.2. Prietaiso pavadinimas - per šį meniu galite nustatyti kiekvieno prietaiso, kurį valdote per programą, pavadinimą. Lauke „Prietaiso pavadinimas“ įveskite atpažįstamą pavadinimą ir patvirtinkite jį mygtuku „SET“.

Įsamią įrenginio eksploatavimo instrukciją rasite pagal nuorodą:

<https://tesy.com/products/electric-water-heaters/>

**TESY OOD komanda turi galimybę keisti ir diegti naujas funkcijas į produktus su instaliuotu Wi-Fi moduliu, taip pat keisti instrukciją priklausomai nuo naujos programinės įrangos versijos.**

## GEDIMŲ IŠTAISYMAS

Jeigu iškilo problemų dėl šildytuvo, prašome kreiptis į nurodytą garantinėje kortelėje paslaugų centrą – Tesy partnerį arba į pardavėją, iš kurio įsigijote įrenginį.

Dažniausiai aptinkamos problemos:	Sprendimas:
Nesėkmingas prisijungimas prie įrenginio Wi-Fi tinklo arba jo paieška.	Patikrinkite, ar displėjaus bevielio ryšio simbolis yra aktyvus.
	Patikrinkite, ar įrenginys įjungtas į maitinimo tinklą.
	Prisiartinkite prie įrenginio
Nesėkmingas prisijungimas prie namų Wi-Fi tinklo (bevielio ryšio)	Patikrinkite, ar modemas įjungtas.
	Jeigu naudojate nešiojamąjį kompiuterį, įsitikinkite, kad bevielio ryšio jungiklis nešiojamojo kompiuterio priekyje, šone ar gale yra įjungtoje padėtyje.
	Įsitikinkite, kad teisingai įrašėte savo namų tinklo slaptažodį.
	Palaukite maždaug minutę ir patikrinkite iš naujo, ar ryšys veikia.
Šildytuvo programėlėje.	Patikrinkite, ar jūsų maršrutizatorius turi ryšį su internetu.
	Įrenginys turi būti prijungtas prie bevielio maršrutizatoriaus (modemo) jūsų namuose (biure).
	Patikrinkite, ar teisingai įvedėte jūsų paskyros el. paštą į įrenginio pagrindinį tinklo meniu.
Šildytuvą prijungtas teisingai, bet neveikia.	Paleiskite iš naujo programėlę.
Jeigu įdiegtas bevielis modulis įrenginyje beranda bevielio modemo	Naudokite papildomą bevielį modulį bevielio modemo signalui sustiprinti
Pamiršote šildytuvo Wi-Fi bevielio įrenginio slaptažodį.	Jeigu pamiršote savo slaptažodį, kuriuo apsaugojote savo tinklą, reikia pasinaudoti įrenginio RESET funkcija, kad grąžintumėte jį prie gamyklinių nustatymų. Žr. „Naudojimo ir išsaugojimo instrukciją“ skyrių „GRĮŽIMAS PRIE GAMYKLINIŲ NUSTATYMŲ“
Mėginant grįžti prie gamyklinių nustatymų, įrenginys negrįžta prie gamyklinių nustatymų.	Įrenginį reikia išjungti mygtuku "stand by" (kuris turi šviesti balta spalva).
Atidarius mobiliąją programėlę, atvaizduojamas pagrindinis meniu šildytuvo tinkle.	Jeigu aktyvuojant mobiliąją programėlę matosi el. šildytuvo „pagrindinis meniu“, o ne specialus valdymo internetu ekranas, reikia nutraukti tiesioginį Wi-Fi ryšį su įrenginiu, įvykdytą per bevielį tinklą: "TCHxxxxxxx" ir prisijungti prie namų tinklo.

## LIETOŠANAS INSTRUKCIJA ELEKTRISKAJAM ŪDENS SILDĪTĀJS AR IEBŪVĒTO BEZVADU KOMUNIKĀCIJAS MODULI

Pateicamies par uzticību, ko jūs kā patērētāji esat mums parādījuši pērkot mūsu ražoto elektrisko ierīci ar iebūvēto bezvadu komunikācijas moduli. Vienīgais noteikums, lai izmantotu elektrisko ierīci TESY ar iebūvētu bezvadu komunikācijas moduli, Jums ir jābūt ierīcei ar kuru varat pieslēgties Wi-Fi tīklam, un kurai ir drošs Web brauzeris un sakari ar internetu.

### SPECIFIKĀCIJA - iebūvēto bezvadu komunikācijas moduli (WI-FI)

Product	Wi-Fi module
Model Name	ESP32-WROOM-32
Frequency range	2.412 - 2.484 GHz
Rated RF output power	20 dBm
Number of channels	13
Separation between channels	22 MHz
Modulation type	OFDM
Antenna type	PCB/3.4bBi
Protocol	IEEE802.11 b/g/n20/n40

**!** Ierīce ir paredzēta lietošanai tikai iekštelpās un apsildāmās telpās, kur temperatūra nekrīt zemāk par 4°C un nav paredzēta darbam nepārtrauktas plūsmas režīmā..

### ES ATBILSTĪBAS DEKLARĀCIJA



Ar šo TESY Ltd. deklarē, ka elektriskais ūdens sildītājs ar iebūvētu bezvadu komunikācijas moduli - ESP32-WROOM-32 atbilst Direktīvai 2014/53/ES.

Pilns ES atbilstības deklarācijas teksts ir pieejams šādā interneta vietnē: <https://tesy.com/products/electric-water-heaters/>.



### DARBĪBU SECĪBA LAI PIEVIENOTU IEBŪVĒTO TESY IERĪCĒ WI-FI MODULI PIE INTERNETA

/QUICK START /

Ir nepieciešams veikt reģistrāciju [www.mytesy.com](http://www.mytesy.com). Ja jums tā jau ir, tad ejiet uz IEBŪVĒTĀS WI-FI KOMUNIKĀCIJAS IERĪCES UZSTĀDĪŠANA

Reģistrācija [www.mytesy.com](http://www.mytesy.com)

1. Atveriet adresi [www.mytesy.com](http://www.mytesy.com) brauzera adresu vietnē.
2. Variet nomainīt valodu lejupkrišajā izvēlnē zem TESY logo.
3. Izvēlieties "**Jauna patērētāja reģistrācija**".
4. Aizpildiet reģistrācijas formu ar aktuālu e-mail adresi.
5. Uz Jūsu norādīto e-mail saņemsiet apstiprinājumu par reģistrāciju un linku Jūsu KONTA aktivēšanai. Sekojiet linkam, lai apstiprinātu no jauna izveidoto KONTU.

**Piezīme:** Ja nesaņemat e-mail ieejošajā pastā, lūdzu pārbaudiet mapes "Spam" vai "Junk".

6. Ir mobilie pielikumi smārt telefoniem un planšetdatoriem "tesyCloud" operētājsistēmām Android un iOS . Pielikumus varat atrast veikalos Google Play un App Store (Ierīcei, kurā instalēs pielikumu, ir jābūt pēdējai attiecīgās operētājsistēmas aktuālai versijai vai maksimums viena zemāka iepriekšējā versija).

Instalējiet viedierīcei piemērotu aplikāciju, izmantojot:

Android	
iOS	

### I. IEBŪVĒTĀS WI-FI KOMUNIKĀCIJAS IERĪCES UZSTĀDĪŠANA

/QUICK START /

1. Startējiet pielikumu "tesyCloud".
2. Laukumā "e-pasts" un "Parole" ievadiet reģistrācijas laikā norādīto un apstiprināto e-pasta adresi un paroli vietnē <https://www.mytesy.com>.
3. Nospiediet pogu "LOG IN", lai ieietu aplikācijā. Atveras aplikācijas galvenais ekrāns. Izmantojot komandas, jums ir iespēja:
  - 3.1. Pielāgojiet savu kontu;
  - 3.2. Jūs pievienojat dažādas ierīces ar zīmolu TESY;
  - 3.3. Pārvaldīet ierīces no pievienoto ierīču saraksta un uzraugiet to pašreizējo stāvokli;

Ierīces stāvokļa indikācija:

- ierīce ir sasniegusi iestatīto temperatūru;
- ierīce iesilst;
- ierīce ir režīmā „Brīvdienas”;
- ierīcei ir aktivēta funkcija „BOOST”;
- ierīcei nav sakari ar virszemes tīklu un to nevar vadīt attālināti;
- ierīce ir ieslēgta. Nospiežot pogu, ierīce būs izslēgta;
- ierīce ir izslēgta. Nospiežot pogu, ierīce būs ieslēgta;

4. Personālie programmas iestatījumi.

Lai konfigurētu savu kontu, aplikācijas galvenajā ekrānā nospiediet pogu . Ekrānā redzēsiet rādītājus, kurus jebkurā laikā varat mainīt, kā arī dažādu noderīgu informāciju:

- Aplikācijas tēmas;
- Sākumekrāna attēls;
- Konfidencialitātes un drošības iestatījumi;

Lai aizsargātu Jūsu personas datus, tiek nodrošināta funkcija „Aizmirst mani”, kas ir pieejama vietnē „Konfidencialitātes un drošības iestatījumi”:

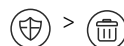

**Piezīme.** Izvēlētā funkcija izdzēsīs jūsu kontu kopā ar visu līdz šim saglabāto informāciju.

Doto kontu nevar atjaunot vai atiestatīt nākamo 24 stundu laikā.

- Informācija par servisa tīklu;

- Lokālās ierīces kontrole;

- Aplikācijas valodas izvēle;

Lai atgrieztos uz sākumekrānu atkārtoti nospiediet pogu .

## 5. Pievienojiet tīkla ierīci

Lai pievienotu Jūsu ierīci, izmantojot mobilo aplikāciju, nospiediet pogu „+”.

### 5.1. Izvēlieties ierīces veidu, kuru vēlaties pievienot:

- Nospiediet pogu lai izslēgtu ierīces vadību;
- Ieslēdziet Wi-Fi moduli.

**Piezīme:** Ieslēgta moduļa indikāciju norāda ieslēgts apgaismotais Wi-Fi simbols vadības panelī.

- Aktivizējiet Jūsu ierīces bezvadu tīklu.

**Piezīme.** Lai novērstu nesankcionētu piekļuvi ierīces bezvadu tīklam, tas ir pieejams (redzams) 5 minūtes pēc sākotnējā savienojuma ar barojošo elektrotīklu. Ja pārsniedsiet šo laiku, jums no jauna jāaktivizē ierīces bezvadu tīkls - skatiet sadaļu "Lietošanas un uzglabāšanas instrukcija" - funkcija "Atiestatīt rūpnīcas iestatījumus”.

- Nospiediet pogu « NEXT ».

### 5.2. Ievadiet manuāli ierīces bezvadu tīkla nosaukumu vai skenējiet QR kodu.

**Piezīme:** Bezvadu tīkla nosaukums ir jutīgs attiecībā pret maziem un lieliem burtiem.

**Piezīme:** QR kods un bezvadu tīkla nosaukums ir norādīts uz etiķetes, kas ir uzliimēta uz ierīces tipveida plāksnes.

### 5.3. Naspiediet pogu « NEXT ». Aplikācija automātiski savienojas ar bezvadu tīklu, kuru izstaro ierīce.

### 5.4. Atverās jauns logs, kurā:

- Izvēlieties Jūsu lokālo bezvada Wi-Fi tīklu;
- Ievadiet paroli, ar kuru to aizsargājat.

**Piezīme:** Ja pieejamo tīklu sarakstā neredzat savu Wi-Fi tīklu, tas jāievada manuāli.

- Nospiediet pogu « NEXT ».

### 5.5. Kad savienojums ir izveidots, ekrānā tiek parādīts ziņojums par veiksmīgu savienojumu ar Jūsu vietējo Wi-Fi tīklu un internetu. Noklikšķiniet uz pogas „Gatavs”. Atveras aplikācijas galvenais ekrāns. Jūsu ierīce tiks pievienota ierīču sarakstam.

**Piezīme.** Ja ekrānā tiek parādīts ziņojums par neizdevušos savienojumu, pārbaudiet, vai vietējā tīkla parole ir ievadīta pareizi vai interneta pakalpojuma kvalitāte un / vai pieejamība ir apmierinoša.

**Piezīme:** Lai nomainītu pievienotās ierīces nosaukumu ar vēlamo jums nosaukumu, ierīču sarakstā noklikšķiniet uz ierīces un atvērtajā logā izvēlieties pogu "MORE" un pēc tam izvēlni "Set Name”.

## 6. Lokālās ierīces pievienošana

Lai pievienotu Jūsu ierīci pielietojot mobilo aplikāciju, nospiediet pogu «+».

### 6.1. Izvēlieties pievienojamās ierīces veidu

- Izsleđdziet ierīces vadību;
- Iesleđdziet Wi-Fi moduli.

**Piezīme:** Iesleđgta moduļa indikāciju norāda iesleđgts apgaismotais Wi-Fi simbols vadības panelī.

- Aktivizējiet Jūsu ierīces bezvadu tīklu.

**Piezīme.** Lai novērstu nesankcionētu piekļuvi ierīces bezvadu tīklam, tas ir pieejams (redzams) 5 minūtes pēc sākotnējā savienojuma ar barojošo elektrotīklu. Ja pārsniedsiet šo laiku, jums no jauna jāaktivizē ierīces bezvadu tīkls - skatiet sadaļu "Lietošanas un uzglabāšanas instrukcija" - funkcija "Atiestatīt rūpnīcas iestatījumus”.

- Nospiediet pogu « NEXT ».

### 6.2. Ievadiet manuāli ierīces bezvadu tīkla nosaukumu vai skenējiet QR kodu.

**Piezīme:** Bezvadu tīkla nosaukums ir jutīgs attiecībā pret maziem un lieliem burtiem.

**Piezīme:** QR kods un bezvadu tīkla nosaukums ir norādīts uz etiķetes, kas ir uzliimēta uz ierīces tipveida plāksnes.

### 6.3. Naspiediet pogu « NEXT ». Aplikācija automātiski savienojas ar bezvadu tīklu, kuru izstaro ierīce.

### 6.4. Atverās jauns logs, kurā:

- Izvēlieties opciju „Tikai lokālā kontrole”;
- Aizsargājiet ar paroli Jūsu ierīces bezvada tīklu.
- Nospiediet pogu « NEXT ».

### 6.5. Ekrānā tiek parādīts ziņojums par veiksmīgi pabeigtiem iestatījumiem.

**Piezīme.** Lai vadītu savu ierīci, ar to ir jāsavienojas manuāli. Izmantojiet paroli, kuru ievadījāt 6.4. punktā.

- Nospiediet pogu "GATAVS”.
- Atveriet Jūsu mobilās ierīces funkciju "Wi-Fi”.
- Izvēlieties ierīces pārraidīto bezvadu tīklu.
- Ievadiet 6.4.punktā ievadīto paroli.
- Izvēlieties pogu "CONNECTING”.
- Restartējiet MyTesy aplikāciju. Jūsu ierīce tiks pievienota ierīču sarakstam aplikācijas galvenajā ekrānā.

**Piezīme:** Lai mainītu pievienotās ierīces nosaukumu ar vēlamo Jums nosaukumu, ierīču sarakstā noklikšķiniet uz ierīces un atvērtajā logā atlasiet pogu "MORE" un pēc tam izvēlni "Set Name”.

## II. Ierīces vadība

/QUICK START /

No reģistrēto ierīču saraksta izvēlieties ierīci, kuru vēlaties vadīt.

Atveras kontroles ekrāns, kas ļauj Jums izvēlēties darbības režīmu, uzraudzīt pašreizējo stāvokli, veikt detalizētu izziņu par patērēto enerģiju.

### 1. Lai pārvaldītu Jūsu ierīci, ir nepieciešams lai tā būtu ieslēgta .

### 2. Režīms "Manuālā vadība" - nospiediet pogu .

Izmantojot slīdni labajā pusē, jūs manuāli uzstādiat pakāpi, kādā vēlaties sildīt ūdeni boilerī. Sildīšanas laikā ekrānā parādās uzraksts "SILDĪŠANA". Kad ierīce ir sasniegusi iestatītās vērtības, ekrānā parādās uzraksts "GATAVS”.

### 3. Režīms „Nedēļas programmatore” -

Jūsu iegādātajā ierīcē ir iebūvēti 3 nedēļu programmu režīmi. Katra no šīm programmām ir iknedēļas grafiks elektriskā boilerā darbībai, kas nosaka vēlamo ūdens sildīšanas pakāpi katrai diennakts stundai, visām nedēļas dienām. Programmas var mainīt atbilstoši Jūsu vēlmēm un pieradumiem.

Lai redzētu katras programmas darba grafiku un nepieciešamības gadījumā to nomainīt, nospiediet pogu (skat. T.7).

### 4. Režīms "Eko smart”.

"Eco Smart" režīmā elektriskais boileris izstrādā savu darbības algoritmu, lai nodrošinātu enerģijas ietaupījumu, attiecīgi, lai samazinātu Jūsu elektrības rēķinu, tai pašā laikā uzturētu maksimālu lietošanas komfortu.

Jūs varat izvēlēties starp trim režīmiem: ECO, EC1 vai EC2B.

**ECO** - TESY elektriskajam boilerim ir visaugstākā enerģijas klase. Ierīces klase tiek garantēta tikai tad, kad ierīce darbojas ECO režīmā, jo tiek radīts ievērojams enerģijas ietaupījums

**EC1** - EC1 režīma izvēle paredzēta lietotājiem ar mainīgiem ieradumiem, kuriem būtu grūti izveidot precīzu nedēļas darba grafiku. Jūs varat izvēlēties EC1 darbības režīmu augstākam komforta līmenim, kas arī ietaupīs enerģiju, kaut arī mazākā mērā.

**EC2** - Ja ierīces darbība EC1 režīmā arī jūs neapmierina, lūdzu, izvēlieties nākamo komforta līmeni - EC2 režīmu. EC2 režīmā enerģijas ietaupījums ir mazāks, bet jums būs lielāks garantētais karstā ūdens daudzums, pat ja esat mainījis laiku, kad parasti lietojat dušu.

### 5. "Brīvdienu" režīms

Gadījumā, ja plānojat būt prom no mājām ilgāk par 1 dienu, varat aktivizēt režīmu "brīvdienas", lai el. boileris "zinātu", kad atgriezīsities un lai nodrošinās Jums karsto ūdeni.

Lai aktivizētu režīmu „Brīvdienas”, nospiediet pogu .

Atveras logs, kurā jāievada vēlamais datums, laiks un temperatūra, izmantojot atbilstošās vadības ierīces:

- izvēlieties Jūsu atgriešanās datumu;
- izvēlieties laiku, kad vēlaties lai Jums būtu nodrošināts karstais ūdens.
- izvēlieties karstā ūdens daudzumu, kuru vēlaties sev nodrošināt.

Lai deaktivizētu Brīvdienu režīmu, vienkārši izvēlieties kādu citu darba režīmu.

## 6. Funkcija BOOST.

Aktivizējot BOOST funkciju, boileris uzsildīs ūdeni līdz maksimāli iespējamai temperatūrai, nemainot attiecīgā darba režīma darbības algoritmu, t.i. nemainot nedēļas programmu, "Eco smart" vadības loģiku vai manuāli iestatītu temperatūru. Pēc maksimālās temperatūras sasniegšanas ierīce automātiski pārslēdzas uz iepriekšējo darba režīmu.

## 7. Nedēļas grafiks

Lai skatītu katras programmas P1, P2, P3 darba grafiku un, ja nepieciešams, mainītu to, nospiediet pogu .

7.1. Tiek atvērta izvēlētās programmas elektriskā boilerā nedēļas grafika diagramma. Diagrammā izvēlieties dienu, lai redzētu detalizētu grafiku un redīgētu pašreizējo uzdevumu.

## 7.2. Atveras jauns logs, kas ļauj:

- Izvēlēties vienu no trim darba programmām - P1, P2 un P3;
- Nedēļas dienas izvēle;
- Skala ar līdzvērtīgu karstā ūdens rādītāju. Bīdot skalas slīdni, jūs varat izvēlēties vēlamo rādītāju;
- Joslu diagramma, kas vizualizē darba uzdevumu stundās.

**Algoritms elektriskā boilerā darbības grafika izveidei:**

1. Izvēlieties darba programmu - P1, P2 un P3;
2. Izvēlieties nedēļas dienu;
3. Izvēlieties karstā ūdens daudzumu, izmantojot skalu labajā pusē.
4. Atlasiet bār-joslu attiecīgajam laikam. Joslas garums mainās, un tajā tiek ierakstīts iestatītais karstā ūdens daudzums.

7.3. Ar pogas  palīdzību augšējā labajā stūrī varat kopēt pašreizējos iestatījumus citām nedēļas dienām. Tiek atvērts jauns logs, kurā Jūs atzīmējat visas dienas, kurām vēlaties kopēt jau veiktos iestatījumus.

**8. Ierīces aktivitāte pēdējās 24 stundās.**

Ar grafikas palīdzību tiek parādīta informācija par ierīces darbību pēdējās 24 stundās.

- Stāvoklis pa stundām (iesilst, gatavs, izslēgts);
- Karstā ūdens daudzums (temperatūras grādos vai dušu skaitā).

**QUICK START****9. Papildu iestatījumi**

9.1. Enerģijas kalkulators - sniedz informāciju par enerģijas patēriņu noteiktā laika periodā:

- Patērētā elektroenerģija no pēdējās atiestatīšanas dienas;
- Skaitītāja vērtību var izdzēst, izmantojot pogu "Atiestatīt".
- Detalizēta informācija par patērēto enerģiju pašreizējai dienai, iepriekšējai dienai, gadam.

 **Piezīme:** Lai kalkulators darbotos pareizi, ir jāizvēlas elektriskā boilerā tīlums. Dažiem modeļiem tīlumu automātiski nosaka aplikācija, savukārt citiem tīlums tiek izvēlēts no ekrānā ieteiktā saraksta.

 **Piezīme:** Boilerā tīlums ir norādīts uz tipveida plāksnītes uz ierīces.

 **Piezīme:** Kalkulators nav precīzs mērinstruments. Tā ir funkcija, kas sniedz Jums informāciju par patērēto enerģiju.

9.2. Ierīces nosaukums - izmantojot šo izvēlni, varat iestatīt katras ierīces nosaukumu, kuru pārvaldīsit, izmantojot aplikāciju. Laukā "Ierīces nosaukums" ievadiet atpazīstamu vārdu un apstipriniet to ar pogu "SET".

Lai iepazītos ar ierīces lietošanas izsmelošu informāciju, lūdzu apmeklējiet sekojošo saiti: <https://tesy.com/products/electric-water-heaters/>

**TESY OOD kolektīvs saglabā iespēju izmainīt un pievienot jaunas funkcijas produktiem ar iebūvētu Wi-Fi moduli, kā arī izmainīt instrukciju atkarībā no jaunās softvērā versijas.**

**TRAUCĒJUMU NOVĒRŠANA**

Ja Jums ir radušās problēmas ar boileri, lūdzu griezieties pie TESI partnera - sertificēta servisa, kurš ir norādīts garantijas kartē vai pie komersanta, no kura nopirkāt ierīci.

Visbiežāk ievērotās problēmas:	Risinājums:
Neveiksmīga pieslēgšanās vai ierīces Wi-Fi tīkla atrašana.	Pārbaudiet vai bezvadu savienojuma simbols uz displeja ir aktīvs.
	Pārbaudiet vai ierīce ir pieslēgta barojošam el. tīklam.
	Pietuvojieties ierīcei.
Neveiksmīga savienošana ar mājas Wi-Fi tīkla (bezvadu sakari)	Pārbaudiet vai modems ir ieslēgts.
	Ja izmantojiet klēpj datoru, pārliecinieties, vai klēpj datora bezvadu sakaru pārslēdzējs priekšējā pusē, sānos vai aizmugurē ir ieslēgtā stāvoklī.
	Pārliecinieties, vai pareizi ierakstat mājas tīkla paroli.
	Pagaidiet vienu minūti un pārbaudiet no jauna vai ir noticis pievienojums.
Boileris nav redzams pielikumā.	Pārbaudiet vai Jūsu rūterim ir sakari ar internetu.
	Ierīcei ir jābūt pieslēgtai pie bezvadu rūtera (modema) Jūsu mājās (vai birojā).
	Pārbaudiet vai pareizi esat ievadījuši e-mail Jūsu profilā ierīces tīkla galvenajā izvēlnē.
Boileris ir pievienots pareizi, bet nestrādā	Restartējiet pielikumu.
Ja iebūvētais ierīces bezvadu modulis neatrod bezvadu rūteri (modemu)	Izmantojiet papildus bezvada moduli lai pastiprinātu bezvadu rūtera (modema) signālu
Aizmirsāt boilerā bezvadu Wi-Fi ierīces tīkla paroli.	Ja esat aizmirsuši savu paroli, ar kuru esat aizsargājuši savu tīklu, tad jums ir jāizmanto ierīces funkcija "RESET", lai atjaunotu rūpnīcas iestatījumus. Skat. „Lietošanas un uzglabāšanas instrukciju” nodaļa „FABRIKAS IESTATĪJUMU ATJAUNOŠANA”
Atjaunojot rūpnīcas iestatījumus, ierīce neatgriežas pie rūpnīcas iestatījumiem.	Ierīce ir jāizslēdz ar pogu "stand by" (kurai ir jāspīd baltā krāsā).
Atverot mobilo pielikumu Jums parādās boilerā tīklā galvenā izvēlne	Ja aktivējot mobilo pielikumu ielādējās el.boilerā „galvenā izvēlne”, bet nevis specializētais ekrāns vadot ar interneta palīdzību, ir nepieciešams pārtraukt tiešo Wi-Fi pievienojumu pie ierīces, kurš ir realizēts izmantojot bezvadu virszemes tīklu kurš izstaro: "TCHxxxxxxx" un Jums jāpievienojas pie savas mājas tīkla.

## ELEKTRILINE VEESOOJENDAJA JUHENDID INTERNETI KAUDU JUHTIMISEKS

Me täneme teie usalduse eest meie poolt toodetud sisseehitatud juhtmeta kommunikatsiooni mooduliga elektriaparaadi ostuga. Ainuke tingimus TESY aparaatides sisseehitatud juhtmeta kommunikatsiooni mooduli kasutamiseks on võimalus WiFi võrkudega ühendamiseks, mil on kindla veebibrauserit ja interneti ühendust.

### SISSEEHITATUD JUHTMEVABA KOMMUNIKATSIOONI MOODUL TEHNILISED ANDMED (WI-FI)

Product	Wi-Fi module
Model Name	ESP32-WROOM-32
Frequency range	2.412 - 2.484 GHz
Rated RF output power	20 dBm
Number of channels	13
Separation between channels	22 MHz
Modulation type	OFDM
Antenna type	PCB/3.4bBi
Protocol	IEEE802.11 b/g/n20/n40

**!** Seade on ette nähtud kasutamiseks ainult siseruumides ja soojendatavates ruumides, kus temperatuur ei lange alla 4 kraadi ega ole ette nähtud pidevvoolu režiimis.

### ELI VASTAVUSDEKLARATSIOON



Käesolevaga deklareerib TESY Ltd., et käesolev sisseehitatud juhtmeta kommunikatsiooni mooduliga elektriaparaadi veesoojendaja - ESP32-WROOM-32 vastab direktiivi 2014/53/EL nõuetele.

ELi vastavusdeklaratsiooni täielik tekst on kättesaadav järgmisel internetiaadressil: <https://tesy.com/products/electric-water-heaters/>.



### SAMMUDE JÄRJÖKORD TESY APARAADISSE SISSEEHITATUD WIFI MOODULI INTERNETIGA ÜHENDAMISEKS

/QUICK START

Teil on vaja registreeruda saidil [www.mytesy.com](http://www.mytesy.com). Kui olete juba registreeritud, minge otse WIFI KOMMUNIKATSIOONI SEADME SEADISTAMISESSE.

Registreerimine saidil [www.mytesy.com](http://www.mytesy.com)

1. Tehke aadress [www.mytesy.com](http://www.mytesy.com) lahti brauseri valikuaknast.
  2. Keele võib muuta TESY logo all oleva logo rippmenüüst.
  3. Valige "**Uue kasutaja registreerimine**".
  4. Täitke registreerimise vorm kehtiva e-posti aadressiga.
  5. Teie poolt märgitud e-posti aadressile saate registreerimise ja KONTO aktiveerimisekinnitamise. Järgige linki uue KONTO kinnitamiseks.
- Märkus:** Kui te ei saa emaili sissetulevatesse sõnumitesse, palun vaadake spam- või rämpsposti.
6. Nutitelefonil ja tabletil mobiilne rakendus "tesyCloud" operatsioonisüsteemidele Android ja iOS jaoks on kättesaadav. Rakendused on kättesaadavad Google Play-i ja App Store poodidest (seade, millele installitakse rakendus, peab olema viimase kehtiva vastava operatsioonisüsteemi versiooniga või kuni ühe eelmise versiooniga).

Installige oma nutiseadmele sobiv rakendus, kasutades:

Android	
iOS	

### I. SISSEEHITATUD KOMMUNIKATSIOONI WIFIMOODULI SEADISTAMINE

/QUICK START

1. Käivitage rakendus "tesyCloud".
2. Sisestage väljadele „E-post” ja „Salasõna” registreerimisel veebisaidil <https://www.mytesy.com> märgitud ja kinnitatud e-posti aadress ning salasõna.
3. Rakendusse sisselogimiseks vajutage nuppu „LOG IN”. Avaneb rakenduse põhiekraan. Selle käskude kaudu võite:
  - 3.1. Oma profiili personaliseerida;
  - 3.2. Erinevaid seadmeid kaubamärgiga TESY lisada;
  - 3.3. Seadmeid lisatud seadmete loendist juhtida ja nende praegust seisundit jälgida;
 Seadme seisundi näidustus:
  - seade on saavutanud seadistatud temperatuuri;
  - seade soojeneb;
  - seade on Puhkuse režiimis;
  - seadmel on „BOOST” funktsiooni aktiveeritud;
  - seade ei ole levivõrguga ühendatud ja seda ei saa kaugjuhtida;
  - seade on sisselülitatud. Nuppu vajutades lülitatakse seade välja;
  - seade on väljalülitatud. Nuppu vajutades lülitatakse seade sisse;
4. Rakenduse isiklikud seaded. Oma profiili konfigureerimiseks vajutage nuppu rakenduse põhiekraanist. Ekraanil näete parameetreid, mida saate igal ajal muuta, samuti mitmesugust kasulikku infot:
  - Rakenduse teemad;
  - Avakuva vaade;
  - Privaatsuse ja turvalisuse seaded;

Teie isikuandmete kaitsmiseks on saadaval funktsioon "Unusta mind", mis on saadaval menüüs "Privaatsus- ja turvasaadet":

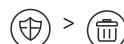





 Märkus: Valitud funktsioon kustutab teie profiili koos kogu seni salvestatud andmetega.

Prægust profiili ei saa järgmise 24 tunni jooksul taastada ega uuesti luua.

 - Info teenindusvõrgu kohta;

 -Kohaliku seadme juhtimine;

 - Rakenduse keele valik;

Põhiekraanile naasmiseks vajutage uuesti nuppu .

## 5. Võrguseadme lisamine

Vajutage nuppu «+» teie seadme lisamiseks mobiilrakenduse kaudu.

5.1. Valige seadme liik, mille tahate lisada:

- Vajutage nuppu  seadme juhtimise väljalülitamiseks;
- Lülitage WiFi moodul sisse.

 **Märkus:** Mooduli sisselülitamise näidustuse annab juhtpaneelil olev valgustatud WiFi sümbol.

- Aktiveerige teie seadme traadita võrk.

 **Märkus:** Seadme traadita võrgule volitamata juurdepääsu vältimiseks on see juurdepääsetav (nähtav) 5 minuti jooksul pärast selle esmast ühendamist elektrivõrguga. Kui ületate selle aja, peate seadme traadita võrgu uuesti aktiveerima - vaadake "Kasutus- ja salvestusjuhend" - funktsioon "Tehaseadetele lähtestamine".

- Vajutage nuppu « NEXT ».

5.2. Sisestage traadita võrgu nimi käsitsi või skannige QR-kood.

 **Märkus:** Traadita võrgu nimi on tõstutundlik.

 **Märkus:** QR-kood ja traadita võrgu nimi on märgitud sildile, mis on kleebitud seadme tüübisildi kõrvale.

5.3. Vajutage nuppu « NEXT ». Rakendus loob ühenduse automaatselt seadme poolt edastatud traadita võrguga.

5.4. Avaneb uus aken, milles:

- Valige teie kohalik WiFi-võrk;
- Sisestage salasõna, millega olete kohaliku võrku kaitsnud.

 **Märkus:** Kui te ei näe oma WiFi-võrku saadaolevate võrkude loendis, peate selle käsitsi sisestama.

- Vajutage nuppu « NEXT ».

5.5. Kui ühendus on loodud, kuvatakse ekraanil teade eduka ühenduse loomiseks teie kohaliku WiFi-võrgu ja Internetiga. Vajutage nuppu "Valmis". Avaneb rakenduse põhiekraan. Teie seade lisatakse seadmete loendisse

 **Märkus:** Kui ekraanile ilmub teade ebaõnnestunud ühenduse loomise kohta, kontrollige, kas teie kohaliku võrgu salasõna või Interneti-teenuse kvaliteet ja / või kättesaadavus on õigesti sisestatud.

 **Märkus:** Lisatud seadme nime muutmiseks soovitud nimega klõpsake seadmete loendis seadmele ja valige avanenud aknas nupp "MORE" ja seejärel menüü "Set Name".

## 6. Kohaliku seadme lisamine

Vajutage nuppu «+» teie seadme lisamiseks mobiilrakenduse kaudu.

6.1. Valige seadme liik, mille tahate lisada

- Lülitage seadme juhtimine välja;
- Lülitage WiFi moodul sisse.

 **Märkus:** Mooduli sisselülitamise näidustuse annab juhtpaneelil olev valgustatud WiFi sümbol.

- Aktiveerige teie seadme traadita võrk.

 **Märkus:** Seadme traadita võrgule volitamata juurdepääsu vältimiseks on see juurdepääsetav (nähtav) 5 minuti jooksul pärast selle esmast ühendamist elektrivõrguga. Kui ületate selle aja, peate seadme traadita võrgu uuesti aktiveerima - vaadake "Kasutus- ja salvestusjuhend" - funktsioon "Tehaseadetele lähtestamine".

- Vajutage nuppu « NEXT ».

6.2. Sisestage traadita võrgu nimi käsitsi või skannige QR-kood.

 **Märkus:** Traadita võrgu nimi on tõstutundlik.

 **Märkus:** QR-kood ja traadita võrgu nimi on märgitud sildile, mis on kleebitud seadme tüübisildi kõrvale..

6.3. Vajutage nuppu « NEXT ». Rakendus loob ühenduse automaatselt seadme poolt edastatud traadita võrguga.

6.4. Avaneb uus aken, milles:

- Valige opsioon „Ainult kohalik juhtimine“.
- Kaitske teie seadme levivõrku salasõnaga.
- Vajutage nuppu « NEXT ».

6.5. Ekraanile kuvatakse teade edukalt lõpetatud seadete kohta.

 **Märkus:** Oma seadme juhtimiseks peate ühenduse sellega käsitsi looma. Kasutage salasõna, mille sisestamise punktis 6.4.

- Vajutage nuppu « DONE » (« VALMIS »).
- Avage teie mobiilrakenduse „WiFi“ funktsioon.

- Valige seadme poolt edastatud traadita võrk.
- Sisestage salasõna, mille te sisestasite punktis 6.4.

- Valige nupp „CONNECTING“.

- Restardige rakendus MyTesy. Teie seade lisatakse rakenduste põhiekraanil olevate seadmete loendisse.

 **Märkus:** Lisatud seadme nime muutmiseks soovitud nimega klõpsake seadmete loendis seadmele ja valige avanenud aknas nupp "MORE" ja seejärel menüü "Set Name".

## II. Seadme juhtimine

/QUICK START  /

Valige registreeritud seadmete loendist seade, mida soovite juhtida. Avaneb ekraan juhtnuppudega, mis võimaldavad teil valida töörežiimi, jälgida seadme praegust seisundit, viidata üksikasjalikult tarbitud energiale.

1. Teie seadme juhtimiseks peab see olema sisselülitatud .

2. Režiim "Käsitsi juhtimine" - vajutage nuppu .

Parempoolse liuguri abil saate käsitsi seadistada boileri vee kuumutamise astme. Soojendamise ajal ilmub ekraanile teade "SOOJENDAB". Kui seade on jõudnud seatud väärtusteni, ilmub ekraanile teade „VALMISOLEK“.

3. Režiim „Iganädalane programmeerija“ -   

Teie ostetud seadmel on sisseehitatud 3 nädalast programmeerija. Kõik need programmid on elektriboileri töötamise igapäevane ajakava, milles on seadistatud soovitud veesoojenduse tase igaks päevatunniks kõigile nädalapäevadele. Programme saab muuta vastavalt teie eelistustele ja harjumustele. Iga programmi töögraafiku vaatamiseks ja vajadusel muutmiseks vajutage nuppu  (VAATA T.7).

4. Režiim „Öko Smart“.

Režiimis „Öko Smart“ töötab elektriboiler välja oma algoritmi, et tagada energiakulude kokkuhoiu ja järjekulult vähendada elektriarvet, kuid säilitada maksimaalset mugavust.

Saate valida kolme režiimi vahel: ECO, EC1 või EC2.

**ECO** – Teie elektriboileril TESY on kõrgeima energiaklassi. Seadme klass on tagatud ainult siis, kui seade töötab ECO-režiimis, tänu märkimisväärsele energiasäästule.

**EC1** - EC1-režiimi valik on mõeldud muutuvate harjumustega kasutajatele, kelle jaoks oleks keeruline igapäevast täpset töögraafikut koostada. Kõrgema mugavuse saavutamiseks saate valida töörežiimi EC1, mis säästab energiat, ehkki vähemal määral.

**EC2** - Kui seadme töö EC1-režiimis ka teid ei rahulda, valige palun järgmine mugavuse tase - EC2-režiim. EC2-režiimis on energiasääst väiksem, kuid teil on garanteeritud suurem kogus soojavett, isegi kui olete muutnud tavapäraselt duši kasutamise aega.

## 5. Puhkuse režiim

Juhul kui plaanite kodust eemal olla kauem kui 1 päev, saate aktiveerida Puhkuse režiimi, et elektriboiler „teaks“ millal tagasi pöördute, et varustada teid soojaveega.

Puhkuse režiimi aktiveerimiseks vajutage nuppu .

Avaneb aken, kus peate vastavate juhtnuppude abil sisestama soovitud kuupäeva, kellaaja ja temperatuuri:

- valige teie naasmise kuupäev;
- valige kellaeg, millal tahate, et oleks soojavett varustatud;
- valige soojavee kogus, mida tahate saada.

Puhkuse režiimi deaktiveerimiseks valige lihtsalt üks muudest töörežiimidest.

## 6. BOOST funktsioon.

BOOST funktsiooni aktiveerimisel soojendab boiler vett maksimaalse võimaliku temperatuurini, muutmata vastava töörežiimi tööalgoritmi, st. nädalaprogrammi muutmata, "Öko smart" juhtimisloogikat või käsitsi seadistatud temperatuuri. Pärast maksimaalse temperatuuri saavutamist lülitub seade automaatselt eelmisele töörežiimile.

## 7. Iganädala programmeerija

Iga programmi P1, P2, P3 töögraafiku nägemiseks ja vajadusel selle muutmiseks vajutage nuppu .

7.1. Avaneb valitud programmi elektriboileri töötamise nädala graafiku diagramm. Valige graafikust päev, et näha üksikasjalikku ajakava ja muuta praegust tööülesannet.

7.2. Avaneb uus aken, mis võimaldab:

- Valida ühe kolmest tööprogrammist – P1, P2 või P3;
- Valida nädalapäeva;

- Skaala võrdväärse soojavee näiduga. Skaalal liugurit lohistades saate valida soovitud näidu;
- Tulpdiagramm, mis visualiseerib tööülesannet tundide kaupa.

#### Elektriboileri töögraafiku koostamise algoritm:

1. Valige tööprogramm - P1, P2 või P3;
2. Valige nädalapäev;
3. Valige soojavee kogus, kasutades paremal olevat skaalat.
4. Valige sobiva aja jaoks riba. Riba pikkust muudetakse ja sinna on sisse kirjutatud seatud soojavee kogus.
- 7.3. Parempoolses ülanurgas asuva nuppu  abil saate praegused seaded teistele nädalapäevadele kopeerida. Avaneb uus aken, kus märgite kõik päevad, mille jaoks soovite juba tehtud seaded kopeerida.

#### 8. Seadme tegevus viimase 24 tunni jooksul.

Graafiku abil kuvatakse info seadme töö kohta viimase 24 tunni jooksul.

- Seisund tundide kaupa (soojendab, valmis, väljas);
- Kuuma vee kogus (temperatuurikraadides või duššide arvuna).

#### QUICK START

#### 9. Lisaseaded

9.1. Energiakalkulaator - annab infot energiatarbimise kohta teatud aja jooksul:

- Tarbitud elektrienergia alates viimase lähtestamise kuupäevast;
- Loenduri väärtuse saab kustutada nupuga "Lähtesta".
- Üksikasjalik info jooksva päeva, eelmise päeva, aasta tarbitud energia kohta.

 **Märkus:** Kalkulaatori õigeks toimimiseks on vaja valida elektriboileri mahu. Mõne mudeli puhul määratakse helitugevus rakenduse abil automaatselt, teiste puhul valitakse helitugevus ekraanil soovitatud loendist.

 **Märkus:** Boileri maht on näidatud seadme tüübisildil.

 **Märkus:** Kalkulaator ei ole täpne mõõtevahend. See on funktsioon, mis annab teile infot tarbitud energia kohta.

9.2. Seadme nimi - selle menüü kaudu saate määrata iga seadme nime, mida rakenduse kaudu juhite. Sisestage väljale "Seadme nimi" äratuntav nimi ja kinnitage see nupuga „SET“.

Täielikku kasutusjuhendit näete klikkides järgmisele lingile:

<https://tesy.com/products/electric-water-heaters/>

**Ettevõtte TESY OOD meeskonnale kuulub võimalus muutuse tegemiseks ja uute funktsioonide lisamiseks sisseehitatud WiFi mooduliga toodetesse ning ka kasutamishendit muutmiseks tarkvara uute versioonist olenen.**

## RIKETE KÕRVALDAMINE

Kui teil on probleeme boileriga, palun pöörake garantiikardil märgatud Tesy-i autoriseeritud paranduse partnerile või kauplajale, kust aparraadi otstite.

Kõige sagedamini esinevad vead:	Lahendus:
Ebaõnnestunud ühendamine või aparraadi WiFi võrgu ülesleiidmine.	Kontrollige, kas ekraani juhtmeta ühenduse sümbol on aktiivne. Kontrollige, kas aparraat on ühendatud vooluahelasse. Minge aparraadi ligidale.
Ebaõnnestunud ühendamine koduse WiFi võrguga (juhtmeta võrgu korral)	Kontrollige, kas modem on sisse lülitatud. Kui te kasutate sulearvutit, veenduge, et sulearvuti juhtmeta võrgu lüliti eespool, kõrval või tagapool on sisse lülitatud asendis. Veenduge, et te kirjutate õigesti oma koduse võrgu salasõna. Oodake umbes ühe minuti aega ja kontrollige uuesti, kas ühendus töötab.
Boilerit ei ole näha rakenduses.	Kontrollige, kas teie ruuteril on interneti ühendus. Aparraat peab olema ühendatud juhtmeta ruuteriga (modemiga) teie kodus (kontoris). Kontrollige, kas olete teie profiili e-posti aadressi õigesti sisestanud aparraadi põhimenüü võrgusse.
Boiler on õigesti ühendatud, aga ei tööta	Restardige rakendus.
Kui aparraadisse sisseehitatud juhtmeta moodul ei leia juhtmeta ruuterit (modemi) üles	Kasutage lisa juhtmeta moodulit juhtmeta ruuteri (modemi) signaali võimendamiseks
Te olete boileri juhtmeta WiFi seadme salasõna unustanud.	Kui olete oma salasõna unustanud, millega olete oma võrku kaitsnud, peate aparraadi „RESET“ funktsiooni kasutama selle vaikimisi seadistuste tagastamiseks. Vaata „Kasutamise- ja hooldusjuhend“, „VAIKIMISI SEADISTUSTE TAGASTAMINE“
Vaikimisi seadistuste tagastamise katsel ei tagasta aparraat oma vaikimisi seadistusi.	Aparraat peab olema välja lülitatud „stand by“ nupuga (mis peab põlema valge värviga).
Mobiilse rakenduse avamisel visualiseerib põhimenüü boileri võrgus.	Kui mobiilse rakenduse aktiveerimisel laeb end elektriboileri põhimenüü, vaid mitte interneti kaudu juhtimiseks eraekraan, tuleb aparraadiga otsese WiFi ühenduse peatada, mis on tehtud juhtmeta eetri võrgu kaudu, mis aparraat levib: „TCHxxxxxxx“ ja siis tuleb oma koduse võrguga ühendada.

## ΟΔΗΓΙΕΣ ΓΙΑ ΤΗ ΔΙΑΧΕΙΡΙΣΗ ΗΛΕΚΤΡΙΚΟ ΘΕΡΜΟΣΙΦΩΝΟ ΜΕΣΩ ΔΙΑΔΙΚΤΥΟΥ

Σας ευχαριστούμε που μας εμπιστευτήκατε ως καταναλωτές, αγοράζοντας την κατασκευασμένη από εμάς ηλεκτρική συσκευή με ενσωματωμένη ασύρματη μονάδα επικοινωνίας. Η μόνη απαίτηση για να χρησιμοποιείτε την ενσωματωμένη ασύρματη μονάδα επικοινωνίας στις συσκευές TESY είναι να έχετε μια διάταξη με δυνατότητα σύνδεσης σε δίκτυα Wi-Fi, που να διαθέτει αξιόπιστο πρόγραμμα περιήγησης στον ιστό και μια σύνδεση στο Internet.

### ΤΕΧΝΙΚΑ ΧΑΡΑΚΤΗΡΙΣΤΙΚΑ ΕΝΣΩΜΑΤΩΜΕΝΗΣ ΑΣΥΡΜΑΤΗΣ ΜΟΝΑΔΑΣ ΕΠΙΚΟΙΝΩΝΙΑΣ (WI-FI)

Product	Wi-Fi module
Model Name	ESP32-WROOM-32
Frequency range	2.412 - 2.484 GHz
Rated RF output power	20 dBm
Number of channels	13
Separation between channels	22 MHz
Modulation type	OFDM
Antenna type	PCB/3.4bBi
Protocol	IEEE802.11 b/g/n20/n40

Η συσκευή έχει σχεδιαστεί για λειτουργία μόνο σε εσωτερικές και θερμαινόμενες περιοχές όπου η θερμοκρασία δεν πέφτει κάτω από τους 4 °C και δεν προορίζεται να λειτουργήσει σε λειτουργία συνεχούς ροής.

### ΔΗΛΩΣΗ ΣΥΜΜΟΡΦΩΣΗΣ ΕΕ



Με την παρούσα ο/η TESY Ltd, δηλώνει ότι Ηλεκτρικό θερμοσίφωνο με ενσωματωμένη ασύρματη μονάδα επικοινωνίας - ESP32-WROOM-32 πληροί την οδηγία 2014/53/ΕΕ.

Το πλήρες κείμενο της δήλωσης συμμόρφωσης ΕΕ διατίθεται στην ακόλουθη ιστοσελίδα στο διαδίκτυο: <https://tesy.com/products/electric-water-heaters/>.



### ΑΛΛΗΛΟΥΧΙΑ ΒΗΜΑΤΩΝ ΓΙΑ ΤΗ ΣΥΝΔΕΣΗ ΤΗΣ ΕΝΣΩΜΑΤΩΜΕΝΗΣ ΜΟΝΑΔΑΣ WI-FI ΣΤΗ ΣΥΣΚΕΥΗ TESY ΣΤΟ ΔΙΑΔΙΚΤΥΟ

/QUICK START

Είναι απαραίτητο να κάνετε εγγραφή στην ιστοσελίδα [www.mytesy.com](http://www.mytesy.com). Αν ήδη έχετε κάνει τέτοια, μεταβείτε απευθείας στη ΡΥΘΜΙΣΗ ΤΗΣ ΕΝΣΩΜΑΤΩΜΕΝΗΣ ΜΟΝΑΔΑΣ ΕΠΙΚΟΙΝΩΝΙΑΣ WI-FI.

Εγγραφή [www.mytesy.com](http://www.mytesy.com)

1. Ανοίξτε τη διεύθυνση [www.mytesy.com](http://www.mytesy.com) στη γραμμή διευθύνσεων του προγράμματος περιήγησης.
  2. Μπορείτε να αλλάξετε τη γλώσσα από το αναπτυσσόμενο μενού κάτω από το λογότυπο της TESY.
  3. Επιλέξτε «**Εγγραφή Νέου Χρήστη**».
  4. Συμπληρώστε τη φόρμα εγγραφής με μια έγκυρη διεύθυνση ηλεκτρονικού ταχυδρομείου.
  5. Στο e-mail σας που έχετε αναφέρει θα λάβετε επιβεβαίωση της εγγραφής και ένα σύνδεσμο για την ενεργοποίηση του ΛΟΓΑΡΙΑΣΜΟΥ. Ακολουθήστε τον σύνδεσμο για να επιβεβαιώσετε το νεοσυσταθέντα λογαριασμό σας.
- Σημείωση:** Εάν δεν λάβετε e-mail στο φάκελο εισερχομένων, ελέγξτε το φάκελο «Spam» ή «Junk».
6. Είναι διαθέσιμη μια κινητή εφαρμογή για έξυπνα τηλέφωνα και συσκευές tablet «tesyCloud» για τα λειτουργικά συστήματα Android και iOS . Οι εφαρμογές είναι διαθέσιμες στα καταστήματα Google Play και App Store (η συσκευή στην οποία θα εγκαταστήσετε την εφαρμογή πρέπει να έχει την τελευταία ενημερωμένη έκδοση του αντίστοιχου λειτουργικού συστήματος ή τουλάχιστον την προηγούμενη έκδοση).

Εγκαταστήστε την σχετική εφαρμογή για την έξυπνη συσκευή σας όπως χρησιμοποιείτε:

Android	
iOS	

### 1. ΡΥΘΜΙΣΗ ΤΗΣ ΕΝΣΩΜΑΤΩΜΕΝΗΣ ΜΟΝΑΔΑΣ ΕΠΙΚΟΙΝΩΝΙΑΣ WI-FI

/QUICK START

1. Ξεκινήστε την εφαρμογή "tesyCloud".
2. Στο πεδίο „E-mail” και „Password” πληκτρολογήστε τη διεύθυνση ηλεκτρονικού ταχυδρομείου και τον κωδικό πρόσβασης που καθορίζεται και επιβεβαιώνεται όταν εγγραφείτε στο <https://www.mytesy.com>.
3. Πατήστε το πλήκτρο „LOG IN” για είσοδο στην εφαρμογή. Ανοίγεται η κύρια οθόνη εφαρμογής. Με εντολές από αυτή έχετε την ευκαιρία να:
  - 3.1. Προσαρμόστε το προφίλ σας,
  - 3.2. Προσθέσετε διαφορετικές συσκευές μάρκας TESY,
  - 3.3. Διαχειριστείτε τις συσκευές από τη λίστα με τις προσιθέμενες συσκευές και να παρακολουθήσετε την τρέχουσα κατάστασή τους; Ένδειξη για τη κατάσταση της συσκευής:
    - η συσκευή έχει φτάσει την καθορισμένη θερμοκρασία;
    - η συσκευή θερμαίνει;
    - η συσκευή βρίσκεται σε λειτουργία „Διακοπών”;
    - η συσκευή είναι με ενεργοποιημένη λειτουργία „BOOST”;
    - η συσκευή δεν διαθέτει σύνδεση με το επίγειο δίκτυο και δεν μπορεί να διαχειριστεί εξ αποστάσεως;
    - η συσκευή είναι ενεργοποιημένη. Πατώντας το πλήκτρο η συσκευή θα απενεργοποιηθεί;
    - η συσκευή είναι απενεργοποιημένη. Πατώντας το πλήκτρο η συσκευή θα ενεργοποιηθεί;
4. Προσωπικές ρυθμίσεις της εφαρμογής.

Για να διαμορφώσετε το προφίλ σας, πατήστε πλήκτρο της κύριας οθόνης της εφαρμογής.

Στην οθόνη θα δείτε τις παραμέτρους που μπορείτε να αλλάξετε ανά πάσα στιγμή καθώς και διαφορετικές χρήσιμες πληροφορίες:

- Θέματα της εφαρμογής;
- Προβολή της οθόνης έναρξης;
- Ρυθμίσεις απορρήτου και ασφάλειας;

Με σκοπό προστασία των προσωπικών σας δεδομένων προβλέπεται λειτουργία „Ξέχασέ με”, που είναι διαθέσιμη στο μενού „Ρυθμίσεις απορρήτου

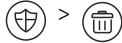

**Σημείωση:** Η επιλεγμένη λειτουργία θα διαγράψει το προφίλ σας μαζί με όλες τις πληροφορίες που είναι αποθηκευμένες μέχρι στιγμής.

Δεν είναι δυνατή η επαναφορά ή η αναδημιουργία του τρέχοντος προφίλ εντός των επόμενων 24 ωρών.

- Πληροφορίες δικτύου υπηρεσίας;

-Έλεγχος της τοπικής συσκευής;

- Επιλογή γλώσσας της εφαρμογής;

Για να επιστρέψετε στην κύρια οθόνη, πατήστε ξανά το πλήκτρο .

## 5. Πρόσθεση συσκευής δικτύου

Για να προσθέσετε τη συσκευή σας μέσω της κινητής εφαρμογής, πατήστε το πλήκτρο «+».

5.1. Επιλέξτε τον τύπο της συσκευής που θέλετε να προσθέσετε:

- Πατήστε πλήκτρο για να απενεργοποιήσετε το χειριστήριο της συσκευής;
- Ενεργοποιήστε τη μονάδα Wi-Fi.

**Σημείωση:** Ένδειξη ενεργοποιημένης μονάδας δίδεται με φωτεινό σύμβολο για το Wi-Fi του πίνακα ελέγχου.

- Ενεργοποιήστε το ασύρματο δίκτυο της συσκευής σας.

**Σημείωση:** Προκειμένου να αποφευχθεί η αδικαιολόγητη πρόσβαση στο ασύρματο δίκτυο της συσκευής σας, αυτό είναι διαθέσιμο (ορατό) για περίοδο 5 λεπτών μετά την αρχική ενεργοποίησή του στο δίκτυο παροχής ρεύματος. Εάν καθυστερήσετε αυτό τον χρόνο, πρέπει να ενεργοποιήσετε ξανά το ασύρματο δίκτυο της συσκευής σας - δείτε, «Οδηγίες χρήσης και αποθήκευσης» – λειτουργία, «Επιστροφή εργοστασιακών ρυθμίσεων».

- Πατήστε πλήκτρο «NEXT».

5.2. Εισαγάγετε χειροκίνητα το όνομα του ασύρματου δικτύου της συσκευής ή σαρώστε τον κωδικό QR.

**Σημείωση:** Το όνομα του ασύρματου δικτύου είναι ευαίσθητο σε μικρά και κεφαλαία γράμματα.

**Σημείωση:** Ο κωδικός QR και το όνομα ασύρματου δικτύου επισημαίνονται σε μια ετικέτα κολλημένη στην πλάκα τύπου συσκευής.

5.3. Πατήστε πλήκτρο «NEXT». Η εφαρμογή συνδέεται αυτόματα με το ασύρματο δίκτυο που εκπέμπεται από τη συσκευή.

5.4. Ανοίγεται νέο παράθυρο, στο οποίο:

- Επιλέξτε το τοπικό ασύρματο δίκτυό σας Wi-Fi,
- Εισαγάγετε τον κωδικό πρόσβασης με το οποίο έχετε προστατεύσει.

**Σημείωση:** Εάν δεν βλέπετε το δίκτυο Wi-Fi στη λίστα των διαθέσιμων δικτύων, πρέπει να το εισάγετε χειροκίνητα.

- Πατήστε πλήκτρο «NEXT».

5.5. Όταν η σύνδεση πραγματοποιηθεί, εμφανίζεται ένα μήνυμα στην οθόνη για επιτυχή σύνδεση με το δικό σας τοπικό ασύρματο δίκτυο Wi-Fi και προς το Διαδίκτυο αντίστοιχα. Πατήστε το πλήκτρο „Ετοιμο”. Ανοίγεται η κύρια οθόνη της εφαρμογής. Η συσκευή σας θα προστεθεί στη λίστα συσκευών.

**Σημείωση:** Εάν εμφανιστεί στην οθόνη ένα αποτυχημένο μήνυμα σύνδεσης, βεβαιωθείτε ότι έχει εισαχθεί σωστά τον κωδικό πρόσβασης του τοπικού δικτύου σας ή την ποιότητα και / ή τη διαθεσιμότητα της υπηρεσίας Internet.

**Σημείωση:** Για να αλλάξετε το όνομα της συσκευής που προστέθηκε με το όνομα που θέλετε, κάντε κλικ στη συσκευή στη λίστα συσκευών και στο ανοιχτό παράθυρο, επιλέξτε το πλήκτρο „MORE” και στη συνέχεια το μενού „Set Name”.

## 6. Πρόσθεση τοπικής συσκευής

Για να προσθέσετε τη συσκευή σας μέσω της κινητής εφαρμογής, πατήστε το πλήκτρο «+».

6.1. Επιλέξτε τον τύπο της συσκευής που θέλετε να προσθέσετε

- Απενεργοποιήστε την διαχείριση της συσκευής;
- Ενεργοποιήστε τη μονάδα Wi-Fi.

**Σημείωση:** Ένδειξη ενεργοποιημένης μονάδας δίδεται με φωτεινό σύμβολο για το Wi-Fi του πίνακα ελέγχου.

- Ενεργοποιήστε το ασύρματο δίκτυο της συσκευής σας.

**Σημείωση:** Προκειμένου να αποφευχθεί η αδικαιολόγητη πρόσβαση στο ασύρματο δίκτυο της συσκευής σας, αυτό είναι διαθέσιμο (ορατό) για περίοδο 5 λεπτών μετά την αρχική ενεργοποίησή του στο δίκτυο παροχής ρεύματος. Εάν καθυστερήσετε αυτό τον χρόνο, πρέπει να ενεργοποιήσετε ξανά το ασύρματο δίκτυο της συσκευής σας - δείτε, «Οδηγίες χρήσης και αποθήκευσης» – λειτουργία, «Επιστροφή εργοστασιακών ρυθμίσεων».

- Πατήστε πλήκτρο «NEXT».

6.2. Εισαγάγετε χειροκίνητα το όνομα του ασύρματου δικτύου της συσκευής ή σαρώστε τον κωδικό QR.

**Σημείωση:** Το όνομα του ασύρματου δικτύου είναι ευαίσθητο σε μικρά

και κεφαλαία γράμματα.

**Σημείωση:** Ο κωδικός QR και το όνομα ασύρματου δικτύου επισημαίνονται σε μια ετικέτα κολλημένη στην πλάκα τύπου συσκευής.

6.3. Πατήστε πλήκτρο «NEXT». Η εφαρμογή συνδέεται αυτόματα με το ασύρματο δίκτυο που εκπέμπεται από τη συσκευή.

6.4. Ανοίγεται νέο παράθυρο, στο οποίο:

- Επιλέξτε την επιλογή „Μόνο τοπικό έλεγχο”.
- Προστατέψτε το επίγειο δίκτυο της συσκευής σας με κωδικό πρόσβασης.
- Πατήστε πλήκτρο «NEXT».

6.5. Εμφανίζεται ένα μήνυμα για επιτυχή ολοκληρωμένες ρυθμίσεις στην οθόνη.

**Σημείωση:** Για να διαχειριστείτε τη συσκευή σας, πρέπει να συνδεθείτε χειροκίνητα με αυτή. Χρησιμοποιήστε τον κωδικό πρόσβασης που καταχωρίσατε στο σημείο 6.4.

- Πατήστε πλήκτρο «DONE».

- Ανοίξτε τη λειτουργία „Wi-Fi” τη σκηνής συσκευής σας.

- Επιλέξτε το ασύρματο δίκτυο που μεταδίδεται από τη συσκευή.

- Εισαγάγετε τον κωδικό πρόσβασης που καταχωρίσατε στο σημείο 6.4.

- Επιλέξτε πλήκτρο „CONNECTING”.

- Επανεκκινήστε την εφαρμογή MyTesy. Η συσκευή σας θα προστεθεί στη λίστα συσκευών στην κύρια οθόνη της εφαρμογής.

**Σημείωση:** Για να αλλάξετε το όνομα της συσκευής που προστέθηκε με το όνομα που θέλετε, κάντε κλικ στη συσκευή στη λίστα συσκευών και στο ανοιχτό παράθυρο, επιλέξτε το πλήκτρο „MORE” και στη συνέχεια το μενού „Set Name”.

## II. Διαχείριση της συσκευής

/QUICK START /

Από τη λίστα καταχωρημένων συσκευών, επιλέξτε τη συσκευή που θέλετε να διαχειριστείτε.

Ανοίγει μια οθόνη με ελέγχους που επιτρέπουν να επιλέξετε τη λειτουργία εργασίας, να παρακολουθείτε την τρέχουσα κατάσταση της συσκευής, να κάνετε μια λεπτομερή αναφορά της ενέργειας κατανάλωσης.

1. Για να διαχειριστείτε τη συσκευή σας πρέπει αυτή να είναι ενεργοποιημένη.

2. Λειτουργία „Χειροκίνητης διαχείρισης” - πατήστε πλήκτρο . Χρησιμοποιώντας το ρυθμιστικό προς τα δεξιά, ρυθμίστε χειροκίνητα το βαθμό στον οποίο θέλετε να ζεσταθεί το νερό στον θερμοσίφωνα. Κατά τη θέρμανση στην οθόνη εμφανίζεται επιγραφή „ΘΕΡΜΑΙΝΕΙ!”. Όταν η συσκευή έχει φτάσει στις καθορισμένες τιμές, στην οθόνη εμφανίζεται επιγραφή „ΕΤΟΙΜΟΤΗΤΑ”.

3. Λειτουργία „Εβδομαδιαίος Προγραμματιστής” - Η συσκευή που αγοράσατε διαθέτει ενσωματωμένες 3 εβδομαδιαίες λειτουργίες προγράμματος. Κάθε ένα από αυτά τα προγράμματα είναι ένα εβδομαδιαίο πρόγραμμα λειτουργίας ηλεκτρικού θερμοσίφωνα στο οποίο έχει οριστεί ο επιθυμητός βαθμός θέρμανσης του νερού για κάθε ώρα της ημέρας για όλες τις ημέρες της εβδομάδας. Τα προγράμματα μπορούν να αλλάζονται σύμφωνα με τις προτιμήσεις και τις συνήθειες σας.

Για να δείτε το χρονοδιάγραμμα εργασίας για κάθε πρόγραμμα και σε ανάγκη να το αλλάξετε πατήστε πλήκτρο (ΒΛΕΠΕ Σ.7).

4. Λειτουργία „Eco smart”.

Στη λειτουργία „Eco Smart”, ο ηλεκτρικός θερμοσίφωνας κατασκευάζει τον δικό του αλγόριθμο λειτουργίας για να εξασφαλίσει εξοικονόμηση ενεργειακού κόστους, μειώνοντας αντίστοιχα το λογαριασμό σας ηλεκτρικής ενέργειας, αλλά να διατηρήσει την άνεση κατά χρήση.

Μπορεί να επιλέξει μεταξύ τριών τρόπων λειτουργίας: ECO, EC1, EC2.

**ECO** - Ο ηλεκτρικός θερμοσίφωνας TESY που διαθέτετε έχει μια μέγιστη υψηλή ενεργειακή τάξη. Η τάξη της συσκευής είναι εγγυημένη μόνο κατά τη λειτουργία της συσκευής σε λειτουργία ECO, λόγω σημαντικής εξοικονόμησης ενέργειας που παράγονται

**EC1** - Η επιλογή λειτουργίας EC1 έχει σχεδιαστεί για χρήστες με μεταβλητές συνήθειες για τους οποίους δύσκολα θα μπορούσε να κατασκευαστεί ακριβές εβδομαδιαίο χρονοδιάγραμμα εργασίας. Μπορείτε να επιλέξετε τον τρόπο λειτουργίας EC1 για υψηλότερο επίπεδο άνεσης, στο οποίο θα δημιουργηθεί επίσης εξοικονόμηση ενέργειας, αν και σε μικρότερο βαθμό

**EC2** - Εάν η λειτουργία της συσκευής σε λειτουργία EC1 δεν σας ικανοποιεί επίσης, παρακαλώ επιλέξτε το επόμενο επίπεδο άνεσης - λειτουργία EC2. Στη λειτουργία EC2, η εξοικονόμηση ενέργειας είναι μικρότερη, αλλά θα έχετε μια μεγαλύτερη εγγυημένη ποσότητα ζεστού νερού, ακόμα κι αν έχετε αλλάξει το χρόνο που συνήθως χρησιμοποιείτε το νερό.

5. Λειτουργία „Διακοπών”

Σε περίπτωση που σκοπεύετε να απουσιάσετε από το σπίτι σας για περισσότερο από 1 ημέρα, μπορείτε να ενεργοποιήσετε τη λειτουργία „Διακοπών” για να „γνώριζει” ο ηλεκτρικός θερμοσίφωνας τότε θα επιστρέψετε και να σας εξασφαλίσει ζεστό νερό.

Για να ενεργοποιήσετε τη λειτουργία „Διακοπών” πατήστε το πλήκτρο .

Ανοίγεται παράθυρο στο οποίο πρέπει να εισάγετε την επιθυμητή ημερομηνία, την ώρα και τη θερμοκρασία μέσω των κατάλληλων στοιχείων ελέγχου:

- επιλέξτε την ημερομηνία επιστροφής Σας,
- επιλέξτε την ώρα, στην οποία θέλετε να είναι εξασφαλισμένο ζεστό νερό,
- επιλέξτε την ποσότητα ζεστού νερού που θέλετε να εξασφαλίσετε σε Εσάς.

Για να απενεργοποιήσετε λειτουργία „Διακοπών” είναι αρκετά να επιλέξετε οποιοδήποτε άλλο λειτουργικό τρόπος λειτουργίας.

#### 6. Λειτουργία **BOOST**.

Κατά την ενεργοποίηση λειτουργίας BOOST, ο θερμοσίφωνα θα θερμαίνει το νερό στη μέγιστη δυνατή θερμοκρασία χωρίς να αλλάζει τον αλγόριθμο λειτουργίας του σχετικού τρόπου λειτουργίας, δηλαδή χωρίς να αλλάξει το εβδομαδιαίο πρόγραμμα, την „Eco smart” λογική διαχείρισης ή την χειροκίνητη ρυθμιζόμενη θερμοκρασία. Αφού φτάσετε στη μέγιστη θερμοκρασία, η συσκευή περνάει αυτόματα στον προηγούμενο τρόπο λειτουργίας.

#### 7. Εβδομαδιαίο χρονοδιάγραμμα

Για να δείτε το χρονοδιάγραμμα εργασίας για κάθε ένα από τα προγράμματα P1, P2, P3 και αν είναι απαραίτητο να το αλλάξετε πατήστε πλήκτρο .

7.1. Ανοίγεται διάγραμμα του εβδομαδιαίου προγράμματος για λειτουργία του ηλεκτρικού θερμοσίφωνα για το επιλεγμένο πρόγραμμα. Επιλέξτε ημέρα από το διάγραμμα για να δείτε λεπτομερές χρονοδιάγραμμα και να επεξεργαστείτε την τρέχουσα εντολή.

7.2. Ανοίγεται ένα νέο παράθυρο που επιτρέπει:

- Επιλογή νενός από τα τρία προγράμματα λειτουργίας – P1, P2 ή P3,
- Επιλογή ημέρας της εβδομάδας,
- Κλίμακα με ισοδύναμη ένδειξη ποσότητας ζεστού νερού. Σύροντας το ρυθμιστικό στην κλίμακα, μπορείτε να επιλέξετε την επιθυμητή ένδειξη,
- Ακιδωτό διάγραμμα που απεικονίζει την εντολή εργασίας με ώρες.

#### Αλγόριθμος για δημιουργία χρονοδιαγράμματος λειτουργίας ηλεκτρικού θερμοσίφωνα:

1. Επιλέξτε πρόγραμμα λειτουργίας - P1, P2 ή P3,
2. Επιλέξτε ημέρα της εβδομάδας,
3. Επιλέξτε ποσότητα ζεστού νερού μέσω της κλίμακας προς τα δεξιά.
4. Επιλέξτε τη γραμμή - μπάρα για την αντίστοιχη ώρα. Το μήκος της γραμμής αλλάζεται και σε αυτή αναγράφεται η προκαθορισμένη ποσότητα ζεστού νερού.

7.3. Χρησιμοποιώντας το πλήκτρο  στην επάνω δεξιά γωνία, μπορείτε να αντιγράψετε τις τρέχουσες ρυθμίσεις και για άλλες ημέρες της εβδομάδας. Ανοίγεται νέα παράθυρο στο οποίο επισημαίνετε όλες τις ημέρες για τις οποίες θέλετε να αντιγράψετε τις ρυθμίσεις που έχουν ήδη γίνει.

#### 8. Δραστηριότητα της συσκευής για τις τελευταίες 24 ώρες.

Μέσω γραφικής εμφανίζεται πληροφορίες σχετικά με τη λειτουργία της συσκευής τις τελευταίες 24 ώρες.

- Κατάσταση ανά ώρες (θερμαίνει, έτοιμο, απενεργοποιημένο);
- Ποσότητα ζεστού νερού (σε βαθμούς θερμοκρασίας ή αριθμός ντους).

#### QUICK START

#### 9. Επιπλέον ρυθμίσεις

9.1. Αριθμομηχανή ενέργειας - παρέχει πληροφορίες σχετικά με την καταναλώση ενέργειας για ορισμένη χρονική περίοδο:

- Η ηλεκτρική ενέργεια που καταναλώθηκε από την ημερομηνία του τελευταίου μηδενισμού,
- Η τιμή του μετρητή μπορεί να καθαριστεί μέσω του πλήκτρου „Μηδένισε”.
- Λεπτομερείς πληροφορίες σχετικά με την ενέργεια που καταναλώθηκε για την τρέχουσα ημέρα, την προηγούμενη ημέρα, για το έτος.

 **Σημείωση:** Για να λειτουργεί σωστά η αριθμομηχανή πρέπει να επιλέξετε τον όγκο του ηλεκτρικού θερμοσίφωνα. Σε ορισμένα μοντέλα, ο όγκος καθορίζεται αυτόματα από την εφαρμογή, ενώ σε άλλα, ο όγκος επιλέγεται από την προτεινόμενη λίστα της οθόνης.

 **Σημείωση:** Ο όγκος του θερμοσίφωνα επισημαίνεται στην πλάκα τύπου στη συσκευή.

 **Σημείωση:** Η αριθμομηχανή δεν είναι ένα ακριβές όργανο μέτρησης. Είναι ένα χαρακτηριστικό που Σας δίνει πληροφορίες σχετικά με την ενέργεια που καταναλώθηκε.

9.2. Όνομα της συσκευής - μέσω αυτού του μενού μπορείτε να ορίσετε το όνομα κάθε συσκευής που ελέγχετε μέσω της εφαρμογής. Στο πεδίο „Όνομα της συσκευής”, εισαγάγετε αναγνωρίσιμο όνομα και επιβεβαιώστε το με το πλήκτρο „SET”.

Για τις πλήρεις οδηγίες χρήσεως της συσκευής, παρακαλούμε επισκεφθείτε τον ακόλουθο σύνδεσμο: <https://tesy.com/products/electric-water-heaters/>  
**Η ομάδα της TESY OOD διατηρεί τη δυνατότητα τροποποίησης και προσθήκης νέων λειτουργιών στα προϊόντα με ενσωματωμένη μονάδα Wi-Fi, καθώς και να τροποποιεί τις οδηγίες, σύμφωνα με τις τελευταίες εκδόσεις του λογισμικού.**

## ΑΝΤΙΜΕΤΩΠΙΣΗ ΒΛΑΒΩΝ

Αν έχετε προβλήματα με το θερμοσίφωνα, επικοινωνήστε με τον εξουσιοδοτημένο συνεργάτη τεχνικής υποστήριξης της Tesy που ορίζεται στην εγγύηση ή με τον έμπορο από τον οποίο έχετε αγοράσει τη συσκευή.

Πιο συνηθισμένα προβλήματα:	Επίλυση:
Αποτυχία να συνδεθείτε ή να βρείτε το δίκτυο Wi-Fi της συσκευής.	Ελέγξτε εάν το σύμβολο στην οθόνη ασύρματης σύνδεσης είναι ενεργό. Ελέγξτε εάν η συσκευή είναι συνδεδεμένη στο δίκτυο τροφοδοσίας. Πλησιάστε τη συσκευή.
Αποτυχία σύνδεσης στο οικιακό δίκτυο Wi-Fi (ασύρματη σύνδεση)	Ελέγξτε εάν το μόντεμ είναι ενεργοποιημένο Εάν χρησιμοποιείτε φορητό υπολογιστή, βεβαιωθείτε ότι ο διακόπτης ασύρματης σύνδεσης μπροστά, πλάι ή πίσω στο φορητό υπολογιστή βρίσκεται στη θέση on. Βεβαιωθείτε ότι έχετε γράψει σωστά τον κωδικό πρόσβασης του οικιακού σας δικτύου. Περιμένετε περίπου ένα λεπτό και ελέγξτε ξανά αν η σύνδεση έχει πραγματοποιηθεί.
Ο θερμοσίφωνα δεν είναι ορατός στην εφαρμογή.	Ελέγξτε εάν ο δρομολογητής σας έχει σύνδεση στο Διαδίκτυο. Η συσκευή πρέπει να είναι συνδεδεμένη στο ασύρματο δρομολογητή (μόντεμ) στο σπίτι σας (στο γραφείο). Βεβαιωθείτε ότι εισάγετε σωστά το e-mail του προφίλ σας στο κύριο μενού στο δίκτυο της συσκευής.
Ο θερμοσίφωνα έχει συνδεθεί σωστά, αλλά δεν λειτουργεί	Επανεκκινήστε την εφαρμογή.
Εάν η ενσωματωμένη ασύρματη μονάδα στη συσκευή δεν μπορεί να βρει τον ασύρματο δρομολογητή (το μόντεμ).	Χρησιμοποιήστε πρόσθετη ασύρματη μονάδα για να ενισχυθεί το σήμα του ασύρματου δρομολογητή (του μόντεμ).
Έχετε ξεχάσει τον κωδικό πρόσβασης της ασύρματης μονάδας Wi-Fi του θερμοσίφωνα.	Σε περίπτωση που έχετε ξεχάσει τον κωδικό πρόσβασης σας, με το οποίο έχετε προσπαθήσει να συνδεθείτε στο δίκτυό σας, θα πρέπει να χρησιμοποιήσετε τη λειτουργία «RESET» της μονάδας για να επιστρέψετε στις εργοστασιακές ρυθμίσεις. Βλέπε «Οδηγίες χρήσης και αποθήκευσης» ενότητα «ΕΠΑΝΑΦΟΡΑ ΕΡΓΟΣΤΑΣΙΑΚΩΝ ΡΥΘΜΙΣΕΩΝ»
Σε προσπάθεια επιστροφής στις εργοστασιακές ρυθμίσεις, η συσκευή δεν επιστρέφει στις εργοστασιακές ρυθμίσεις.	Η συσκευή πρέπει να αποσυνδεθεί από το πλήκτρο «stand by» (που πρέπει να ανάβει με λευκό χρώμα).
Αφού ανοίξετε την εφαρμογή για κινητά, εμφανίζεται το κύριο μενού στο δίκτυο του θερμοσίφωνα.	Αν κατά την ενεργοποίηση της κινητής εφαρμογής φορτώνεται το «κύριο μενού» του ηλεκτρικού θερμοσίφωνα και όχι η ειδική οθόνη διαχείρισης μέσω του Διαδικτύου, είναι απαραίτητο να σταματήσετε την άμεση σύνδεση Wi-Fi με τη συσκευή που έχει πραγματοποιηθεί μέσω του επίγειου ασύρματου δικτύου που εκπέμπεται από αυτήν: «TCHxxxxxxx» και να συνδεθείτε στο οικιακό σας δίκτυο.

## INSTRUCTIONS DE PILOTAGE VIA INTERNET CHAUFFE-EAU ÉLECTRIQUE

Nous vous remercions de la confiance que vous nous avez accordée avec l'achat de notre appareil électrique avec module de communication sans fil intégré. Pour pouvoir profiter du module de communication sans fil intégré des appareils TESY, il n'est nécessaire que de posséder un dispositif capable à se connecter aux réseaux Wi-Fi avec navigateur Web et.

### CARACTÉRISTIQUES TECHNIQUES DE MODULE DE COMMUNICATION SANS FIL INTÉGRÉ (WI-FI)

Product	Wi-Fi module
Model Name	ESP32-WROOM-32
Frequency range	2.412 - 2.484 GHz
Rated RF output power	20 dBm
Number of channels	13
Separation between channels	22 MHz
Modulation type	OFDM
Antenna type	PCB/3.4bBi
Protocol	IEEE802.11 b/g/n20/n40

L'appareil est destiné à être utilisé uniquement dans des pièces intérieures et chauffées où la température ne descend pas en dessous de 4 °C et il n'est pas conçu pour fonctionner en mode de débit continu.

### DECLARATION UE DE CONFORMITE



Le soussigné, TESY Ltd., déclare que du type le chauffe-eau électrique avec module de communication sans fil intégré - ESP32-WROOM-32 est conforme à la directive 2014/53/UE.

Le texte complet de la déclaration UE de conformité est disponible à l'adresse internet suivante: <https://tesy.com/products/electric-water-heaters/>.



### CONNEXION À INTERNET DU MODULE WI-FI INTÉGRÉ DE L'APPAREIL TESY.

#### ÉTAPES À SUIVRE

/QUICK START /

Il est nécessaire de créer votre compte sur [www.mytesy.com](http://www.mytesy.com). Si vous l'avez déjà enregistré, continuer avec CONFIGURATION DU MODULE DE COMMUNICATION SANS FIL INTÉGRÉ.

Création d'un compte sur [www.mytesy.com](http://www.mytesy.com).

- Ouvrez votre navigateur Web et entrez [www.mytesy.com](http://www.mytesy.com).
- Sélectionnez la langue de la liste déroulante audessous de logo TESY
- Sélectionnez «Créer un compte»
- Enter une adresse de courriel électronique valide dans le formulaire d'inscription.
- Nous envoyons une confirmation et un lien d'activation du COMPTE à l'adresse du courriel électronique utilisé pour créer le compte. Cliquez sur le lien pour activez votre COMPTE.

**Note:** Si le message n'apparaît pas dans votre boîte de réception, veuillez vérifier le dossier «Spam» ou «Junk».

- Découvrez l'application mobile pour smartphone et tablette «tesyCloud» disponibles pour système d'exploitation mobile Android et iOS . Les applications sont disponibles sur Google Play et App Store (le dispositif sur lequel vous installez l'application doit utiliser la dernière version actuelle du système d'exploitation ou la version précédant).

Installez l'application appropriée pour votre appareil smart, en utilisant::

Android	
iOS	

### I. CONFIGURATION DU MODULE DE COMMUNICATION INTÉGRÉ

/QUICK START /

- Démarrez l'application "tesyCloud".
- Dans le champ "E-mail" et "Mot de passe" introduisez l'adresse e-mail et le mot de passe spécifiés et confirmés lors de votre inscription sur <https://www.mytesy.com>.
- Appuyez sur le bouton "LOG IN" pour accéder à l'application. L'écran principal de l'application s'ouvre. Grâce à ses commandes, vous avez la possibilité de:
  - Personnaliser votre compte;
  - Ajouter de différents appareils de la marque TESY;
  - Gérer les appareils à partir de la liste des appareils ajoutés et surveiller leur état actuel;

Indication de l'état de l'appareil:

- l'appareil a atteint la température réglée;
- l'appareil chauffe;
- l'appareil est en mode "Vacances";
- l'appareil a activé la fonction "BOOST";
- l'appareil n'est pas connecté au réseau terrestre et ne peut pas être contrôlé à distance;
- l'appareil est allumé. En appuyant sur le bouton, l'appareil sera éteint;
- l'appareil est éteint. En appuyant sur le bouton, l'appareil sera allumé;

- Paramètres de l'application personnels.

Pour configurer votre compte, appuyez sur le bouton sur l'écran principal de l'application.

Sur l'écran, vous verrez les paramètres que vous pouvez modifier à tout moment, ainsi que de diverses informations utiles:

- Thèmes de l'application;
- Vue de l'écran d'accueil;
- Paramètres de confidentialité et de sécurité;

Afin de protéger vos données personnelles, est fournie la fonction "Oublie-moi" qui est disponible dans le menu "Paramètres de confidentialité et de sécurité":

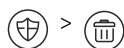

**Note:** La fonctionnalité sélectionnée supprimera votre compte avec toutes les informations gardées jusqu'à présent.

Le profil actuel ne peut pas être restauré ou recréé au cours de la prochaine période de 24 heures.

- Informations sur le réseau de service;

- Contrôle de l'appareil local;

- Sélectionnez la langue de l'application;

Pour revenir à l'écran principal, appuyez à nouveau sur le bouton .

## 5. Ajouter un appareil réseau

Pour ajouter votre appareil via l'application mobile, appuyez sur le bouton «+».

5.1. Sélectionnez le type d'appareil que vous souhaitez ajouter

- Appuyez sur le bouton pour éteindre la commande de l'appareil;
- Allumez le module Wi-Fi.

**Note:** Une indication d'un module activé est donnée par le symbole Wi-Fi allumé sur le panneau de command.

- Activez le réseau sans fil de votre appareil.

**Note:** Afin d'empêcher tout accès non autorisé au réseau sans fil de votre appareil, il est disponible (visible) pendant une période de 5 minutes après sa première connexion au réseau d'alimentation. Si vous dépassez ce délai, vous devez à nouveau réactiver le réseau sans fil de votre appareil - voir "Mode d'emploi et stockage" - fonction "Restauration des paramètres d'usine".

- Appuyez sur le bouton « NEXT ».

5.2. Saisissez manuellement le nom du réseau sans fil de l'appareil ou scannez le code QR.

**Note:** Le nom du réseau sans fil est sensible aux lettres minuscules et majuscule.

**Note:** Le code QR et le nom du réseau sans fil sont indiqués sur une étiquette collée sur la plaque signalétique de l'appareil.

5.3. Appuyez sur le bouton « NEXT ». L'application se connecte automatiquement au réseau sans fil diffusé par l'appareil.

5.4. Une nouvelle fenêtre s'ouvre où:

- Sélectionnez votre réseau Wi-Fi local;

- Veuillez saisir le mot de passe par lequel vous l'avez protégé.

**Note:** Si vous ne voyez pas votre réseau Wi-Fi dans la liste des réseaux disponibles, vous devez le saisir manuellement.

- Appuyez sur le bouton « NEXT ».

5.5. Lorsque la connexion est établie, un message indiquant une connexion réussie à votre réseau Wi-Fi local et à Internet s'affiche à l'écran. Cliquez sur le bouton "Terminé". L'écran principal de l'application s'ouvre. Votre appareil sera ajouté à la liste des dispositifs.

**Note:** Si un message d'échec de connexion apparaît à l'écran, vérifiez que le mot de passe de votre réseau local ou la qualité et/ou la disponibilité du service Internet sont correctement saisis.

**Note:** Pour remplacer le nom du dispositif ajouté par le nom souhaité, cliquez sur l'appareil dans la liste des dispositifs et dans la fenêtre ouverte sélectionnez le bouton «MORE» puis le menu «Set Name».

## 6. Ajouter un appareil local

Pour ajouter votre appareil via l'application mobile, appuyez sur le bouton «+».

6.1. Sélectionnez le type d'appareil que vous souhaitez ajouter.

- Éteindre le contrôle de l'appareil;
- Allumez le module Wi-Fi.

**Note:** Une indication d'un module activé est donnée par le symbole Wi-Fi allumé sur le panneau de command.

- Activez le réseau sans fil de votre appareil.

**Note:** Afin d'empêcher tout accès non autorisé au réseau sans fil de votre appareil, il est disponible (visible) pendant une période de 5 minutes après sa première connexion au réseau d'alimentation. Si vous dépassez ce délai, vous devez à nouveau réactiver le réseau sans fil de votre appareil - voir "Mode d'emploi et stockage" - fonction "Restauration des paramètres d'usine".

- Appuyez sur le bouton « NEXT ».

6.2. Saisissez manuellement le nom du réseau sans fil de l'appareil ou scannez le code QR.

**Note:** Le nom du réseau sans fil est sensible aux lettres minuscules et majuscule.

**Note:** Le code QR et le nom du réseau sans fil sont indiqués sur une étiquette collée sur la plaque signalétique de l'appareil.

6.3. Appuyez sur le bouton « NEXT ». L'application se connecte automatiquement au réseau sans fil diffusé par l'appareil.

6.4. Une nouvelle fenêtre s'ouvre où:

- Sélectionnez l'option "Contrôle local uniquement".

- Protégez le réseau hertzien de votre appareil avec un mot de passe.

- Appuyez sur le bouton « NEXT ».

6.5. Un message indiquant que les paramètres sont terminés avec succès s'affiche à l'écran.

**Note:** Pour contrôler votre appareil, vous devez vous y connecter manuellement. Utilisez le mot de passe que vous avez entré au point 6.4.

- Appuyez sur le bouton « DONE ».
- Ouvrez la fonction «Wi-Fi» sur votre appareil mobile.
- Sélectionnez le réseau sans fil diffusé par l'appareil.
- Veuillez saisir le mot de passe, que vous avez entré au point 6.4.
- Sélectionnez le bouton "CONNECTING".
- Redémarrez l'application MyTesy. Votre appareil sera ajouté à la liste des appareils sur l'écran principal de l'application.

**Note:** Pour remplacer le nom du dispositif ajouté par le nom souhaité, cliquez sur l'appareil dans la liste des dispositifs et dans la fenêtre ouverte sélectionnez le bouton «MORE» puis le menu «Set Name».

## II. Contrôle de l'appareil

/QUICK START /

Dans la liste des appareils enregistrés, choisissez le dispositif que vous souhaitez gérer.

Un écran avec des commandes s'ouvre qui permettent de sélectionner le mode de fonctionnement, de surveiller l'état actuel de l'appareil, faire une référence détaillée de l'énergie consommée.

1. Pour faire fonctionner votre appareil, il est nécessaire de l'allumer.

2. Mode "Contrôle manuel" - appuyez sur le bouton .

En traînant le curseur vers la droite, vous définissez manuellement le degré auquel vous souhaitez chauffer l'eau de la chaudière. Pendant le chauffage, le mot "RÉCHAUFFE" apparaît sur l'écran. Lorsque l'appareil a atteint les valeurs réglées, le mot "PRÊT" apparaît sur l'écran".

3. Mode "Programmation hebdomadaire" - , et

L'appareil que vous avez acheté possède 3 modes de programmation hebdomadaire intégrés. Chacun de ces programmes représente un horaire hebdomadaire d'opération de la chaudière, où le degré souhaité de chauffage de l'eau est réglé pour chaque heure de la journée, pour tous les jours de la semaine. Les programmes peuvent être modifiés selon vos préférences et vos habitudes.

Pour voir l'horaire d'opération de chaque programme et le modifier si nécessaire, appuyez sur le bouton (VOIR p. 7).

4. Mode Eco Smart.

En mode "Eco smart", la chaudière développe son propre algorithme de fonctionnement pour assurer des économies d'énergie, en conséquence, réduire votre facture d'électricité, mais pour maintenir un maximum de confort d'utilisation.

Vous pouvez choisir entre trois modes: ECO, EC1 ou EC2.

**ECO** - Chaudière électrique TESY, dont vous disposez, possède la classe énergétique la plus élevée. La classe d'appareil n'est garantie que lorsque l'appareil fonctionne en mode ECO, grâce à d'importantes économies d'énergie qui sont générées

**EC1** - Le choix du mode EC1 est destiné aux utilisateurs ayant des habitudes variables, pour qui il serait difficile d'établir un horaire d'opération hebdomadaire précis. Vous pouvez sélectionner le mode de fonctionnement **EC1** pour un niveau de confort supérieur, qui générera également des économies d'énergie, quoique dans une moindre mesure

**EC2** - Si le fonctionnement de l'appareil en mode EC1 ne vous satisfait pas non plus, veuillez sélectionner le niveau de confort suivant - mode EC2. En mode EC2, les économies d'énergie sont moindres, mais vous aurez une plus grande quantité garantie d'eau chaude, même si vous avez changé l'heure où vous prenez habituellement une douche.

5. Mode "Vacances"

Au cas où vous prévoyez vous absenter de chez vous pendant plus d'une journée, vous pouvez activer le mode "Vacances" pour que la chaudière "sache" quand vous retournerez et il vous fournira de l'eau chaude.

Pour activer le mode "Vacances", appuyez sur le bouton .

Une fenêtre s'ouvre où vous devez saisir la date, l'heure et la température souhaitées à travers les contrôles appropriés:

- sélectionnez la date de votre retour;
- sélectionnez l'heure où vous souhaitez avoir de l'eau chaude.
- sélectionner la quantité d'eau chaude que vous souhaitez avoir.

Pour désactiver le mode Vacances, il suffit de sélectionner l'un des autres modes de fonctionnement.

## 6. Fonction BOOST.

Lors de l'activation de la fonction BOOST, la chaudière chauffe l'eau à la température maximale possible sans changer l'algorithme de fonctionnement du mode de fonctionnement respectif, c'est-à-dire, sans changer le programme hebdomadaire, la logique de commande «Eco smart» ou la température manuellement définie. Après avoir atteint la température maximale, l'appareil

passer automatiquement au mode de fonctionnement précédent.

## 7. Horaire hebdomadaire

Pour voir l'horaire de fonctionnement de chacun des programmes P1, P2, P3 et si nécessaire pour le changer, appuyez sur le bouton .

7.1. Un schéma de l'horaire hebdomadaire de fonctionnement de la chaudière s'ouvre pour le programme sélectionné. Sélectionnez un jour du calendrier pour afficher l'horaire détaillé et modifier la tâche en cours.

7.2. Une nouvelle fenêtre s'ouvre qui permet de:

- Choisir l'un des trois programmes de fonctionnement - P1, P2 et P3;
- Choisir le jour de la semaine;
- Échelle avec la lecture de la quantité d'eau chaude équivalente. En glissant le curseur sur l'échelle, vous pouvez sélectionner l'indication souhaitée;
- Diagramme à barres visualisant la tâche d'opération par heures.

### Algorithme pour créer l'horaire d'opération de la chaudière:

1. Sélectionnez le programme d'opération - P1, P2 et P3;

2. Sélectionnez le jour de la semaine;

3. Sélectionnez la quantité d'eau chaude à l'aide de l'échelle à droite.

4. Sélectionnez la bande de barre pour l'heure appropriée. La longueur de la bande est modifiée et la quantité d'eau chaude réglée y est inscrite.

7.3. En utilisant le bouton  dans le coin supérieur droit, vous pouvez copier les paramètres actuels pour les autres jours de la semaine. Une nouvelle fenêtre s'ouvre où vous marquez tous les jours pour lesquels vous souhaitez copier les paramètres déjà définis.

## 8. Activité de l'appareil au cours des dernières 24 heures.

Le programme affiche des informations sur le fonctionnement de l'appareil au cours des dernières 24 heures.

- États par heures (réchauffe, prêt, éteint);
- Quantité d'eau chaude (en degrés de température ou en nombre de douches).

## QUICK START

### 9. Configurations complémentaires

9.1. Calculatrice d'énergie - fournit des informations sur la consommation d'énergie pour une certaine période de temps:

- L'électricité consommée à partir de la date de la dernière réinitialisation;
- La valeur du compteur peut être effacée à l'aide du bouton "Annuler".
- Des informations détaillées sur l'énergie consommée pour la journée en cours, la journée précédente, pour l'année.

 **Note:** Pour que la calculatrice fonctionne correctement, il est nécessaire de sélectionner le volume de la chaudière électrique. Pour certains modèles, le volume est déterminé automatiquement par l'application, tandis que pour d'autres, le volume est sélectionné dans la liste suggérée à l'écran.

 **Note:** Le volume de la chaudière est indiqué sur la plaque signalétique de l'appareil.

 **Note:** La calculatrice n'est pas un instrument de mesure précis. C'est une fonction qui vous donne des informations sur l'énergie consommée.

9.2. Nom de l'appareil - avec ce menu, vous pouvez définir un nom pour chaque appareil que vous gérez via l'application. Dans le champ "Nom de l'appareil", entrez un nom reconnaissable et confirmez-le avec le bouton "SET".

Pour consulter le mode d'emploi complet, veuillez cliquer sur le lien: <https://tesy.com/products/electric-water-heaters/>

**L'équipe de TESI OOD se réserve la possibilité de modifier et d'ajouter de nouvelles fonctions dans ses produits avec module Wi-Fi intégré, ainsi que de modifier la notice d'utilisation pour que la même correspond aux dernières versions du logiciel.**

## RÉSOLUTION DES PROBLÈMES

Pour solution des problèmes avec le chauffe-eau, veuillez contacter le centre de service agréé, partenaire de Tesy, qui est inscrit sur votre carte de garantie ou le vendeur auprès duquel vous avez acheté l'appareil.

Problèmes les plus courants:	Solution:
Impossible de trouver ou de se connecter au réseau Wi-Fi de l'appareil.	Vérifiez si l'icône de connexion sans fils sur l'écran est actif.
	Assurez-vous que l'appareil est mis sous tension.
	Approchez-vous de l'appareil.
Impossible de se connecter à votre réseau domestique Wi-Fi (connexion sans fil)	Vérifier si le modem est branché et mis en marche.
	Pour les ordinateurs portables, assurez-vous que le commutateur sans fil sur son face, de côté ou à l'arrière est en position de marche.
	Vérifier que le mot de passe du réseau domestique est correctement orthographié.
Vous ne voyez pas le chauffe-eau sur l'application.	Veillez attendre environ une minute et vérifiez si la connexion est établie.
	Vérifiez la connexion de votre routeur à Internet.
	L'appareil doit être connecté au routeur sans fil (modem) dans votre maison (bureau).
Le chauffe-eau est connecté correctement, mais il ne fonctionne pas.	Vérifier si le courriel d'enregistrement de votre compte est correctement orthographié sur le menu principal du réseau de l'appareil.
	Redémarrez l'application.
Le module intégré sans fil de l'appareil n'arrive pas à trouver le routeur sans fil (le modem).	Utiliser un second routeur (modem) sans fil pour augmenter la portée de votre réseau.
Vous avez oublié le mot de passe du module Wi-Fi intégré du chauffe-eau.	Si vous avez oublié votre mot de passe, vous devez utiliser la fonction RESET pour restaurer l'appareil aux paramètres d'usine. Voir le Manuel d'utilisation et de stockage, paragraphe „RETOUR AUX PARAMETRES D'USINE”.
Impossible de restaurer les paramètres d'usine.	Vous devez éteindre l'appareil en appuyant sur la touche « Veille » (Stand by), elle doit briller en blanc.
Lors l'ouverture de l'application mobile sur l'écran s'affiche le « menu principal » chauffe-eau	Si lors l'ouverture de l'application mobile sur l'écran s'affiche le « menu principal » chauffe-eau au lieu de l'outil de pilotage via Internet de votre chauffe-eau (voir ci-dessus) vous devez couper la connexion Wi-Fi qui se réalise via le réseau sans fil «TCHxxxxxxx» de l'appareil.



## УПАТСТВА ЗА УПРАВУВАЊЕ НА КОТЕЛ ЕЛЕКТРИЧНИ ПРЕКУ ИНТЕРНЕТ

Ви благодариме за довербата што Вие како потрошувачи сте ни гласале со купување на произведениот од нас електричен уред со вграден безжичен комуникациски модул. Единствениот услов за да го користите вградениот безжичен комуникациски модул во уредите ТЕСИ е да поседувате уред со можност за поврзување со Wi-Fi мрежи, што да има сигурен Web прелистувач и интернет конекција.

## ТЕХНИЧКИ ПАРАМЕТРИ НА ВГРАДЕН БЕЗЖИЧЕН КОМУНИКАЦИСКИ МОДУЛ (WI-FI)

Product	Wi-Fi module
Model Name	ESP32-WROOM-32
Frequency range	2.412 - 2.484 GHz
Rated RF output power	20 dBm
Number of channels	13
Separation between channels	22 MHz
Modulation type	OFDM
Antenna type	PCB/3.4bBi
Protocol	IEEE802.11 b/g/n20/n40

Апаратот е наменет за работа само во затворени простории и во загреани простории каде што температурата не паѓа под 4 °C и не е наменет да работи во режим на континуиран проток.

## ЕУ ДЕКЛАРАЦИЈА ЗА УСОГЛАСЕНОСТА



Со ова, TESI Ltd. изјавува дека котел електрични со вграден безжичен комуникациски модул - ESP32-WROOM-32 е во согласност со Директивата 2014/53/EU.

Целосниот текст на ЕУ декларацијата за сообразност е достапен на следната интернет адреса: <https://tesy.com/products/electric-water-heaters/>.



## СЕКВЕНЦА ОД ЧЕКОРИ ЗА ПОВРЗУВАЊЕ НА ВГРАДЕНИОТ WI-FI МОДУЛ ВО УРЕД ТЕСИ КОН ИНТЕРНЕТ



/QUICK START  /

Неопходно е да си направите регистрација во [www.mytesy.com](http://www.mytesy.com). Ако веќе имате таква одите директно кон ПОДЕСУВАЊЕ НА ВГРАДЕНИОТ WI-FI КОМУНИКАЦИСКИ УРЕД



Регистрација во [www.mytesy.com](http://www.mytesy.com):

1. Изберете [www.mytesy.com](http://www.mytesy.com) отворете адреса [www.mytesy.com](http://www.mytesy.com) во адреса бар-а на прелистувач.
2. Можете да го промените јазикот од паѓачкото мени под логото на ТЕСИ.
3. Изберете "Регистрирање на нов корисник".
4. Пополнете го формата за регистрација со валидна e-mail адреса.
5. На наведениот од вас e-mail ќе добиете потврда за регистрација и линк за активирање на АКАУНТА. Следете го линкот за да потврдите новосоздадениот АКАУНТ.

 **Забелешка:** Ако не примате e-mail во дојдовни пораки, проверете папка "Spam" или "Junk".

6. Достапно е мобилна апликација за паметни телефони и таблет "tesyCloud" за оперативни системи Android  и iOS . Апликацијите можат да се најдат во продавниците Google Play и App Store (уредот на кој се инсталира апликацијата треба да биде со последната актуелна верзија на соодветниот оперативен систем или максимум до една претходна верзија).

Инсталирајте ја соодветната апликација за Вашиот паметен уред, користејќи:

Android	
iOS	

## I. ПОДЕСУВАЊЕ НА УГРАДЕНИОТ WI-FI КОМУНИКАЦИСКИ УРЕД

/QUICK START  /







1. Стартувајте ја апликацијата "tesyCloud".
2. Во полето "E-mail" и "Password" внесете ја адресата на е-пошта и лозинката наведени и потврдени за време на вашата регистрација во <https://www.mytesy.com>

3. Кликнете на копчето «LOG IN»(пријави се) за да влезете во апликацијата.

Се отвора главниот екран на апликацијата. Преку команди од него имате можност да:

- 3.1. Прилагодите вашиот профил;
- 3.2. Додавате различни уреди од брендот ТЕСИ;
- 3.3. Управувате со уредите од списокот на додадените уреди и да го следите нивниот тековен статус.



Индикација за состојбата на уредот:

-  - уредот ја достигна зададената температура уредот ја достигна зададената температура;
-  - уредот се загрева;
-  - уредот е во режим „Годишен одмор“;
-  - уредот е с активирани функција „BOOST“;
-  - уредот не е поврзан со мрежата и не може да се контролира од далечина;
-  - уредот е вклучен. Со притискање на копчето, уредот ќе се исклучи;
-  - уредот е исклучен. Со притискање на копчето, уредот ќе се вклучи;

4. Лични поставки на апликацијата.

За да го конфигурирате вашиот профил, кликнете на копчето  од главниот екран на апликацијата.

На екранот ќе ги видите параметрите што може да ги промените во секое време, како и разни корисни информации:

-  - Теми на апликацијата;
-  - Преглед на почетниот екран;
-  - Поставки за приватност и безбедност;

Со цел да ги заштитите Вашите лични податоци, дадена е функција „Забораи ме“, која е достапна во менито „Поставки за приватност и безбедност“:

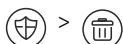

**Забелешка:** Избраната функција ќе го избрише вашиот кориснички рачун заедно со сите досега зачувани информации.

Тековниот профил не може да се обнови или пресоздаде во наредниот 24-часовен период.

- Информации за услужната мрежа;

- Контрола на локалниот уред;

- Избор на јазик на апликацијата;

За да се вратите на главниот екран кликнете повторно на копчето .

## 5. Додавање на мрежен уред

За да го додадете вашиот уред преку мобилната апликација, кликнете на копчето «+».

5.1. Изберете го типот на уредот што сакате да го додадете:

- Кликнете на копчето да ја исклучите контролата на уредот;
- Вклучете го Wi-Fi модулот.

**Забелешка:** Индикација за вклучен модул дава осветлениот симбол за Wi-Fi на контролната табла.

- Активирајте ја безжичната мрежа на вашиот уред.

**Забелешка:** Со цел да се спречи неовластен пристап до безжичната мрежа на вашиот уред, таа е достапна (видлива) за период од 5 минути по првичното поврзување со електричната мрежа. Ако го надминете ова време, треба повторно да ја активирате безжичната мрежа на вашиот уред – видете „Упатства за употреба и складирање“ – функција „Ресетирај до фабричките поставки“.

- Кликнете на копчето « NEXT ».

5.2. Внесете го името на безжичната мрежа на уредот или скенирајте QR кодот.

**Забелешка:** Името на безжичната мрежа е осетливо на мали и големи букви.

**Забелешка:** QR кода и името на безжичната мрежа се означени на етикет, залепен до типовата табела на уреда.

5.3. Кликнете на копчето « NEXT ». Апликацијата автоматски се поврзува со безжичната мрежа што ја емитува уредот.

5.4. Се отвора нов прозорец во кој:

- Изберете ја вашата локална безжична Wi-Fi мрежа;
- Внесете ја лозинката што ја користевте за да ја обезбедите.

**Забелешка:** Ако не ја видите вашата Wi-Fi мрежа во списокот на достапни мрежи, треба да ја внесете рачно.

- Кликнете на копчето « NEXT ».

5.5. Кога ќе се воспостави врската, на екранот се прикажува порака за успешно поврзување со вашата локална безжична Wi-Fi мрежа и, соодветно на Интернет. Кликнете на копчето „Готово“. Се отвора главниот екран на апликацијата. Вашиот уред ќе биде додаден во списокот с уреди.

**Забелешка:** Ако на екранот се појави порака за неуспешна врска, проверете дали вашата лозинка за локална мрежа е правилно внесена или квалитетот и/или достапноста Интернет услугата.

**Забелешка:** За да го смените името на додадениот уред со посакуваното име, кликнете на уредот во списокот со уреди и во отворениот прозорец изберете го копчето „MORE“ и потоа менито „Set Name“.

## 6. Додавање на локален уред

За да го додадете вашиот уред преку мобилната апликација, кликнете на копчето «+».

6.1. Изберете го типот на уредот што сакате да го додадете

- Исклучете ја контролата на уредот;
- Вклучете го Wi-Fi модулот.

**Забелешка:** Индикација за вклучен модул дава осветлениот симбол за Wi-Fi на контролната табла.

- Активирајте ја безжичната мрежа на вашиот уред.

**Забелешка:** Со цел да се спречи неовластен пристап до безжичната мрежа на вашиот уред, таа е достапна (видлива) за период од 5 минути по првичното поврзување со електричната мрежа. Ако го надминете ова време, треба повторно да ја активирате безжичната мрежа на вашиот уред – видете „Упатства за употреба и складирање“ – функција „Ресетирај до фабричките поставки“.

- Кликнете на копчето « NEXT ».

6.2. Внесете го името на безжичната мрежа на уредот или скенирајте QR кодот.

**Забелешка:** Името на безжичната мрежа е осетливо на мали и големи букви.

**Забелешка:** QR кода и името на безжичната мрежа се означени на етикет, залепен до типовата табела на уреда.

6.3. Кликнете на копчето « NEXT ». Апликацијата автоматски се поврзува со безжичната мрежа што ја емитува уредот.

6.4. Се отвора нов прозорец, во кој:

- Изберете опција “Само локален контрола”.
- Заштитете ја мрежа на вашиот уред со лозинка.
- Кликнете на копчето « NEXT ».

6.5. На екранот се појавува порака за успешно завршени поставки.

**Забелешка:** За да го контролирате вашиот уред, треба рачно да се повржете со него. Користете ја лозинката што ја внесовте во точка 6.4..

- Кликнете на копчето « DONE ».
- Отворете ја функцијата „Wi-Fi“ на вашиот мобилен уред.
- Изберете ја безжичната мрежа што ја емитува уредот.
- Внесете ја лозинката што ја внесовте во точка 6.4.
- Изберете го копчето „CONNECTING“.
- Рестартирајте ја апликацијата MyTesy. Вашиот уред ќе биде додаден на списокот со уреди на главниот екран на апликацијата.

**Забелешка:** За да го смените името на додадениот уред со името што го сакате, кликнете на уредот во списокот со уреди и во отворениот прозорец изберете го копчето „MORE“ и потоа менито „Set Name“.

## II. Управување со уредот

/QUICK START /

Од списокот со регистрирани уреди, изберете го уредот со кој сакате да управувате.

Се отвора екран со контроли, кои ви дозволуваат да изберете режим на работа, да ја следите моменталната состојба на уредот, да направите детална референца на потрошената енергија.

1. За да ракувате со вашиот уред, тој мора да биде вклучен .

2. Режим "Рачна контрола" - клкнете на копчето .

Користете го лизгачот напредно за рачно поставување на степенот до кој сакате да се загрева водата во котелот. Додека се загрева на екранот се појавува натпис „ГРЕЕ“. Кога уредот ќе ги достигне поставените вредности, на екранот се појавува натпис „ГОТОВНОСТ“.

3. Режим "Неделен програмер" - , и

Уредот што го купивте има вградени режими на програма од 3 недели. Секоја од овие програми е неделен распоред за работа на електричниот котел, во кој се поставува посакуваниот степен на загревање на водата за секој час од денот, за сите денови во неделата. Програмите може да се менуваат според вашите преференции и навики.

За да го видите распоредот за работа за секоја програма и да го промените доколку е потребно кликнете на копчето (види Т.7).

4. Режим "Еко смарт".

Во режимот "Еко смарт" електричниот котел развива свој алгоритам на работа за да обезбеди заштеда на енергија, соодветно да ја намали сметката за електрична енергија, но да одржи максимална удобност при употреба.

Може да изберете помеѓу три режими: ECO, EC1 или EC2.

**ECO** – Електричниот котел TESY што го имате има највисока енергетска класа. Класата на уредот е загарантирана само кога уредот работа во режим ECO, поради значителната заштеда на енергија што се создава

**EC1** - Изборот на режим ECO1 е наменет за корисници со променливи навики, за кои би било тешко да се создаде точен неделен распоред за работа. Можете да изберете режим на работа ECO1 за повисоко ниво на удобност, што исто така ќе генерира заштеда на енергија, иако во помала мера.

**EC2** - Доколку работата на уредот во режим ECO1 не ве задоволува, изберете го следното ниво на удобност - режим ECO2. Во режимот ECO2, заштедата на енергија е помака, но ќе имате поголема гарантирана количина топла вода, дори и ако сте го сменили времето, кога вообичаено го користите тушот.

5. Режим "Годишен одмор"

Во случај да планирате да бидете далеку од дома повеќе од 1 ден, можете да го активирате режимот "Годишен одмор", за да го "знае" електричниот бојлер кога ќе се вратите и да ви обезбеди топла вода.

За да го активирате режимот " Годишен одмор " кликнете на копчето



Се отвора прозорец, во кој мора да ги внесете посакуваните датум, време и температура, користејќи соодветните контроли:

- изберете го датумот на враќање;
- изберете го времето кога сакате да е обезбедена топла вода.
- изберете ја количината топла вода, која сакате да биде обезбедена.

За да го деактивирате режимот годишен одмор, едноставно изберете еден од другите режими на работа.

## 6. Функција **BOOST**.

При активирање на функцијата BOOST, котелот ќе ја загрева водата до максимална можна температура без промена на алгоритмот на работа на соодветниот режим на работа, т.е. без промена на неделната програма, "Еко смарт" логиката на контрола или рачно поставената температура. По достигнување на максималната температура, уредот автоматски се претфрла на претходниот режим на работа.

## 7. Неделен распоред

Да го видите распоредот на работа за секоја од програмите P1, P2, P3 и да го промените доколку е потребно, кликнете на копчето .

7.1. Се отвора дијаграм на неделниот распоред за работа на електричниот котел за избраната програма. Изберете еден ден од дијаграмата за да видите детален распоред и да ја уредите тековната работа.

7.2. Се отвора нов прозорец, кој ви овозможува да:

- Изберете една од трите програми за работа – P1, P2 и P3;
- Изберете еден ден од неделата;
- Скала со еквивалентно читање на количината топла вода. Со лизгање на лизгачот по скалата, можете да го изберете посакуваното читање;
- Бар-графикон што ја визуелизира работната задача по часови.

### Алгоритам за креирање на распоред за работа на електричниот котел:

1. Изберете програма за работа - P1, P2 и P3;
  2. Изберете ден од неделата;
  3. Изберете количина топла вода користејќи скалата на десно.
  4. Изберете ја лентата за соодветно време. Должината на лентата се менува и во неа се прикажува поставената количина топла вода.
- 7.3. Со копчето  во горниот десен агол можете да копирате тековните поставки и за другите денови од неделата. Се отвора нов прозорец, во кој ги обележувате сите денови за кои сакате да ги копирате веќе направените поставки.

## 8. Активност на уредот во последните 24 часа.

Распоредот прикажува информации за работата на уредот во последните 24 часа.

- Состојба за секој час (загрева, готов, исклучен);
- Количина топла вода (во температурни степени или број на тушеви).

### QUICK START

## 9. Дополнителни поставки

9.1. Калкулатор на енергија – дава информации за потрошената енергија за одреден временски период:

- Потрошената електрична енергија од датумот на последното ресетирање;
- Kontra-вредноста може да се избрише со копчето "Ресетирај".
- Детални информации за потрошената енергија за тековниот ден, претходниот ден, за годината.

 **Забелешка:** За да може калкулаторот да работи правилно, потребно е да се избере волуменот на електричниот котел. За некои модели волуменот се одредува автоматски од апликацијата, додека за други, волуменот се избира од предложената листа на екранот.

 **Забелешка:** Волуменот на котелот е причажан на типската табличка на уредот.

 **Забелешка:** Калкулаторот не е точен инструмент за мерење. Тоа е функција што ви дава информации за потрошената енергија.

9.2. Име на уредот – преку ова мени можете да го поставите името на секој уред што го контролирате преку апликацијата. Во полето „Име на уредот“ внесете препознатливо име и потврдете со копчето „SET“.

За целосната упатство за употреба на уредот, молам посетете го следниот линк: <https://tesy.com/products/electric-water-heaters/>

**Екипата на ТЕСИ ООД го задржува можноста за промени и додавање на нови функции во производите со вграден Wi-Fi модул, како и промена на инструзијата во зависност од поновите верзии на софтверот.**

## ОТСТРАНУВАЊЕ НА ПРОБЛЕМА

Ако имате проблеми со бојлерот, обратете се кај наведениот во гарантниот лист овластен сервисен партнер на Tesy или со продавачот од кој сте го купиле уредот.

Најчести проблеми:	Решение:
Неуспешно поврзување или изнаоѓање на Wi-Fi мрежата на уредот.	Проверете дали симболот на екранот за безжична врска е активна.
	Проверете дали уредот е вклучен во напојувачкиот синџир.
	Приближете се до уредот.
Неуспешно поврзување кон домашната Wi-Fi мрежа (безжична врска)	Проверете дали модемот е вклучен.
	Ако користите лаптоп, осигурајте се дека прекинувачот за безжична врска напред, отстрани или одзади на лаптопот е во вклучено положба.
	Осигурете се дека внесете правилно лозинката на вашата домашна мрежа. Почekaјте околу минута и проверете уште еднаш дали врска е остварена.
Бојлерот не се гледа во апликацијата.	Проверете дали вашиот рутер има интернет врска.
	Уредот мора да биде поврзан на безжичен рутер (модем) во вашиот дом (канцеларија).
	Проверете дали сте го внеле правилно е-маил на вашиот профил во главното мени во мрежата на уредот.
Бојлерот е поврзан правилно, но не функционира	Рестартирајте апликацијата.
Ако вградениот безжичен модул во уредот не наоѓа безжичен рутер (модем)	Користете дополнителен безжичен модул за засилување на сигналот на безжичниот рутер (модем)
Го заборавивте вашата лозинка на безжичниот Wi-Fi уред на бојлерот.	Ако сте заборавиле Вашата лозинка, со која сте го заштитиле мрежата, ќе треба да ја користите функцијата "RESET" на уредот за да го вратите на фабричките поставки. Видете "Упатство за употреба и складирање" секција "БРАЌАЊЕ НА ФАБРИЧКИТЕ ПОСТАВКИ"
При обид за враќање кон фабричките поставки, уредот не се враќа на фабрички поставки.	Уредот мора да биде исклучен од копчето за "stand by" (кој треба да свети бело).
При отворање на мобилната апликација ви се визуелизира главното мени во мрежата на бојлерот	Ако при активирање на мобилната апликација се вчитува "главното мени" на електричниот бојлер, а не специјализираниот екран за управување преку интернет, потребно е да престанете директната Wi-Fi врска со уредот, реализирана во ефирната безжична мрежа емитирана од него: "TCHxxxxxxx" и да се поврзете на Вашата домашна мрежа.

## HASZNÁLATI UTASÍTÁS A ELEKTROMOS MELEGVÍZTÁROLÓ IRÁNYÍTÁSÁRA AZ INTERNETEN KERESZTÜL

Köszönjük a bizalmát Önnek, amiért a mi beépített Wi-Fi egységgel összeszerelt elektromos készülékünket választotta! Az egyetlen használati feltétel, hogy tudjon használni a „TESY” készülékekben beépített Wi-Fi kommunikációs egységet az, hogy rendelkeznie kell routerrel és jó Internet kapcsolattal.

HU

### MŰSZAKI ADATOK - BEÉPÍTETT WI-FI KOMMUNIKÁCIÓS MODUL

Product	Wi-Fi module
Model Name	ESP32-WROOM-32
Frequency range	2.412 - 2.484 GHz
Rated RF output power	20 dBm
Number of channels	13
Separation between channels	22 MHz
Modulation type	OFDM
Antenna type	PCB/3.4bBi
Protocol	IEEE802.11 b/g/n20/n40

A készüléket csak zárt és fűtött helyiségekben szabad üzemeltetni, ahol a hőmérséklet nem csökken 4° C alá, és nem működik folyamatos áramlási üzemmódban.

## EU-MEGFELELŐSÉGI NYILATKOZAT

TESY Ltd. igazolja, hogy a Elektromos melegvíztároló beépített kommunikációs Wi-Fi egységgel - ESP32-WROOM-32 megfelel a 2014/53/EU irányelvnek.

Az EU-megfelelőségi nyilatkozat teljes szövege elérhető a következő internetes címen: <https://tesy.com/products/electric-water-heaters/>.





### AZ INTERNETHEZ TÖRTÉNŐ CSATLAKOZÁSI LÉPÉSEK A BEÉPÍTETT WI-FI EGYSÉGNEK „TESY” KÉSZÜLÉKBEN



/QUICK START  /

Regisztráció a gyártó weboldalán: [www.mytesy.com](http://www.mytesy.com). Ha Ön már regisztrált felhasználó, akkor egyenesen lehet menni a BEÉPÍTETT WI-FI EGYSÉG BEÁLLÍTÁSÁHOZ.

Regisztráció a gyártó weboldalán [www.mytesy.com](http://www.mytesy.com):

1. Az internetcím megnyitása [www.mytesy.com](http://www.mytesy.com) valamelyik Internet böngészőben.
  2. A legördült menüben a TESY logó alatt lecsereélhető a használati nyelvet.
  3. Kiválasztjuk **"Új felhasználói fiók hozzáadása"**.
  4. Ki kell tölteni a regisztrációs lapot, érvényes e-mail címmel.
  5. Miután a feliratkozás megtörtént, levelet kap az Ön által megadott e-mail címre, mely tartalmazza a regisztráció véglegesítéséhez szükséges linket. A linkre kattintva meg kell erősíteni a szándékunkat az új fiók létrehozására.
-  **Megjegyzés:** Ha a levél nincs a „Beérkező levelek” között, akkor ellenőrizze a „Spam” vagy „Junk” mappát.
6. A "tesyCloud" app-ok már elérhetők Android  és iOS  telefonokra és táblagépekre. Itt találhatóak: Google Play és App Store "tesyCloud" szó keresése alapján (az utolsó vagy legfeljebb az utolsó előtti operációs rendszer verzió szükséges).

Telepítse a megfelelő alkalmazást az Ön intelligens eszközehez a következő használatával:







Android	
iOS	

### I. A BEÉPÍTETT KOMMUNIKÁCIÓS WI-FI EGYSÉG BEÁLLÍTÁSA

/QUICK START  /



1. Indítsa el a "tesyCloud" alkalmazást.
2. Az „E-mail” és a „Password” mezőbe írja be a regisztráció során megadott és megerősített e-mail címet és jelszót a <https://www.mytesy.com> címen.
3. Az alkalmazásba való belépéshez nyomja meg a «LOG IN” gombot. Megnyílik az alkalmazás főképernyője. A belőle érkező parancsok révén van lehetősége:
  - 3.1. Testreszabhatja a fiókját;
  - 3.2. TESY márkával különböző készülékeket adhat hozzá;
  - 3.3. Kezeli a készülékeket a hozzáadott eszközök listájáról, figyeli azok jelenlegi állapotát;

Indikáció a készülék állapotáról:

  -  - a készülék elérte a beállított hőmérsékletet;
  -  - a készülék melegszik;
  -  - a készülék "Vakáció" módban van";
  -  - a készülék aktiválta a "BOOST" funkciót;
  -  - a készülék nincs csatlakoztatva az éteres hálózathoz, és távolról nem vezérelhető;
  -  - a készülék be van kapcsolva. A gomb megnyomásával a készülék kikapcsol;
  -  - a készülék ki van kapcsolva. A gomb megnyomásával a készülék bekapcsol;
4. Az alkalmazás személyes beállításai.

A fiók konfigurálásához nyomja meg az alkalmazás főképernyőjén található  gombot.

A képernyőn láthatja azokat a paramétereket, amelyeket bármikor módosíthat, valamint különféle hasznos információt:

-  - Az alkalmazás témái;
-  - Kezdőképernyő nézet;
-  - Adatvédelmi és biztonsági beállítások;

A személyes adatainak védelme érdekében a "Felejtse el" funkció áll rendelkezésre, amely az "Adatvédelmi és biztonsági beállítások" menüben érhető el:

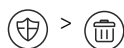

**Megjegyzés:** A kiválasztott szolgáltatás törli a fiókját, az összes eddig tárolt információval együtt.

A jelenlegi profilt nem lehet helyreállítani vagy újra létrehozni a következő 24 óras időszakban.

-Szervíz hálózati információ;

-A lokális készülék vezérlése;

- Válassza ki az alkalmazás nyelvét;

A főképernyőre való visszatéréshez nyomja meg újra a gombot.

## 5. Hálózati eszköz hozzáadása

Az Ön készüléke mobil alkalmazáson keresztül történő hozzáadásához nyomja meg a «+» gombot.

5.1. Válassza ki a hozzáadni kívánt eszköz típusát:

- A készülék kikapcsolásához nyomja meg a gombot;
- Kapcsolja be a Wi-Fi modult.

**Megjegyzés:** A modul bekapcsolt állapotát a vezérlőpulton világító Wi-Fi szimbólum indikálja.

- Aktiválja készüléke vezeték nélküli hálózatát.

**Megjegyzés:** A készüléke vezeték nélküli hálózathoz való illetéktelen hozzáférés megakadályozása érdekében, a táphálózatba való bekapcsolás után az 5 perc időtartamra elérhető (látható).

Ha túllépi ezt az időt, a készüléke vezeték nélküli hálózatát újra kell aktiválnia - lásd a „Használati és tárolási utasítások” - „Visszaállítás a gyári beállításokra” funkciót”.

- Nyomja meg a «NEXT» gombot».

5.2. Írja be kézzel a készülék vezeték nélküli hálózatának nevét, vagy a QR-kódot olvassa be.

**Megjegyzés:** A vezeték nélküli hálózat neve kis- és nagybetűkre érzékeny.

**Megjegyzés:** A QR-kódot és a vezeték nélküli hálózat nevét a készülék típusabláéhoz ragasztott címkén jelzik.

5.3. Nyomja meg a «NEXT» gombot. Az alkalmazás automatikusan csatlakozik az eszköz által sugárzott vezeték nélküli hálózathoz.

5.4. Egy új ablak nyílik meg, amelyben:

- Válassza ki a helyi Wi-Fi hálózatot;
- Írja be a jelszót, amellyel bebiztosította.

**Megjegyzés:** Ha nem látja a Wi-Fi hálózatát az elérhető hálózatok listájában, akkor kézzel kell megadnia.

- Nyomja meg a «NEXT» gombot ».

5.5. A kapcsolat létrejötte után a képernyőn megjelenik egy üzenet arról, hogy sikeresen csatlakozott a helyi Wi-Fi hálózathoz, illetve az Internethez. Kattintson a "Kész" gombra. Megnyílik az alkalmazás főképernyője. Az eszköz hozzáadódik az eszközlísthöz.

**Megjegyzés:** Ha sikertelen kapcsolat üzenet jelenik meg a képernyőn, ellenőrizze, hogy helyesen írta-e be a helyi hálózat jelszavát vagy az internet szolgáltatás minőségét és/vagy elérhetőségét.

**Megjegyzés:** A hozzáadott eszköz nevének a kívánt névre való megváltoztatásához, az eszközök listájában kattintson az eszközre, és a nyitott ablakban válassza a "MORE" gombot, majd a "Set Name" menüt.

## 6. Helyi eszköz hozzáadása

A készülék mobil alkalmazáson keresztül történő hozzáadásához nyomja meg a «+» gombot.

6.1. Válassza ki a hozzáadni kívánt eszköz típusát

- Kapcsolja ki a készülék vezérlését;
- Kapcsolja be a Wi-Fi modult.

**Megjegyzés:** A modul bekapcsolt állapotát a vezérlőpulton világító Wi-Fi szimbólum indikálja.

- Aktiválja készüléke vezeték nélküli hálózatát.

**Megjegyzés:** A készüléke vezeték nélküli hálózathoz való illetéktelen hozzáférés megakadályozása érdekében, a táphálózatba való bekapcsolás után az 5 perc időtartamra elérhető (látható).

Ha túllépi ezt az időt, a készüléke vezeték nélküli hálózatát újra kell aktiválnia - lásd a „Használati és tárolási utasítások” - „Visszaállítás a gyári beállításokra” funkciót”.

- Nyomja meg a «NEXT» gombot».

6.2. Írja be kézzel a készülék vezeték nélküli hálózatának nevét, vagy a QR-kódot olvassa be.

**Megjegyzés:** A vezeték nélküli hálózat neve kis- és nagybetűkre érzékeny.

**Megjegyzés:** A QR-kódot és a vezeték nélküli hálózat nevét a készülék típusabláéhoz ragasztott címkén jelzik.

6.3. Nyomja meg a «NEXT» gombot. Az alkalmazás automatikusan csatlakozik az eszköz által sugárzott vezeték nélküli hálózathoz.

6.4. Egy új ablak nyílik meg, amelyben:

- "Csak helyi vezérlés" lehetőséget válassza.
- Jelszóval védje készüléke éteri hálózatát.
- Nyomja meg a «NEXT» gombot.

6.5. A képernyőn megjelenik üzenet a sikeresen befejezett beállításokról.

**Megjegyzés:** A készülék vezérléséhez kézzel kell csatlakoznia ahhoz. Használja a 3.4 szakaszban megadott jelszót.

- Nyomja meg a « DONE » gombot.
- Mobil eszközén nyissa meg a "Wi-Fi" funkciót.
- Válassza ki az eszköz által sugárzott vezeték nélküli hálózatot.
- Írja be a 3.4 szakaszban megadott jelszót.
- A „CONNECTING” gombot válassza.
- Indítsa újra a MyTesy alkalmazást. Az Ön eszköze hozzáadódik az alkalmazás főképernyőjén található eszközök listájához.

**Megjegyzés:** A hozzáadott eszköz nevének a kívánt névre való megváltoztatásához, az eszközök listájában kattintson az eszközökre, és a nyitott ablakban válassza a "MORE" gombot, majd a "Set Name" menüt.

## II. Készülék vezérlés

/QUICK START /

A regisztrált eszközök listájából válassza ki a vezérelni kívánt eszközt. Megnyílik egy képernyő vezérlőkkel, amelyek lehetővé teszik az üzemmód kiválasztását, a készülék aktuális állapotának figyelemmel kísérését, az energiafogyasztásra vonatkozó részletes hivatkozást tenni.

1. A készüléke vezérléséhez be kell kapcsolni .

2. "Kézi vezérlés" mód - nyomja meg a gombot .

A jobb oldali csúszka segítségével, kézzel állítja be a bojlerben lévő víz felmelegedési fokát. Felmelegítés közben a "MELEGÍT" felirat jelenik meg a képernyőn. Amikor a készülék eléri a beállított értékeket, a képernyőn "KÉSZENLÉT" felirat jelenik meg”.

3. "Heti programozó" mód - , és

Az Öntől megvásárolt készülék, beépített 3 hetes programokkal rendelkezik. Ezen programok mindegyike egy heti ütemezés az elektromos vízmelegítő működéséhez, amely meghatározza a kívánt vízmelegítés mértékét a nap minden órájára, a hét minden napjára. A programok az Ön igényeinek és szokásainak megfelelően módosíthatók.

Az egyes programok munkarendjének megtekintéséhez és szükség esetén módosításához nyomja meg a gombot (Lásd: 7 pontot).

4. "Eco smart" üzemmód.

"Eco Smart" üzemmódban az elektromos vízmelegítő saját működési algoritmust fejleszt ki, hogy használatnál energiamegtakarítást garantáljon, illetve a villanyszámlát csökkentse, de a maximális kényelmet fenntartsa.

Három mód közül választhat: ECO, EC1 vagy EC2.

**ECO** - A TESY elektromos vízmelegítő amellyel rendelkezik, az maximálisan magasabb energiaosztályú. A generált jelentős energiamegtakarítás miatt a készülék osztályba garantált, csak ha a készülék ECO módban működik.

**EC1** - Az EC1 mód választása változó szokásokkal rendelkező felhasználók számára készült, akik számára nehéz lenne pontos heti munkarendet kialakítani. A magasabb szintű kényelem érdekében Ön az EC1 üzemmódot választhatja, amely szintén energiamegtakarítást generál, bár kisebb mértékben.

**EC2** - Ha a készülék működtetése EC1 üzemmódban szintén nem elégti ki, válassza a következő kényelmi szintet - EC2 módot. EC2 üzemmódban az energiamegtakarítás alacsonyabb, de garantáltan nagyobb lesz a meleg víz mennyisége, még akkor is, ha megváltoztatta a zuhanyozás szokásos idejét.

5. "Vakáció" mód

Abban az esetben, ha több mint 1 napig tartózkodik távol otthonától, a "Vakáció" módot aktiválhatja, hogy az elektromos vízmelegítő "tudni" fogja, mikor tér vissza és meleg vizet biztosít Önnek.

A "Vakáció" mód aktiválásához nyomja meg a gombot.

Megnyílik egy ablak, amelyben a megfelelő vezérlőkkel meg kell adnia a kívánt dátumot, időt és hőmérsékletet:

- válassza ki a visszatérése dátumát;
- válassza ki azt az időpontot, amikor kívánja a meleg víz biztosítását.
- válassza ki a kívánt forró víz mennyiségét.

A Vakációmód deaktiválásához egyszerűen válassza ki a többi üzemmód egyikét.

6. BOOST funkció.

A BOOST funkció aktiválásakor a bojler a vizet a lehető legnagyobb hőmérsékletre melegíti anélkül, hogy a megfelelő üzemmód működési algoritmusát megváltoztatná, azaz a heti program, az "Eco smart" szabályozási logika vagy a manuálisan beállított hőmérséklet megváltoztatása nélkül. A maximális hőmérséklet elérése után a készülék automatikusan az előző üzemmódra vált.

7. Heti menetrend

A P1, P2, P3 egyes programok munkarendjének megtekintéséhez, és ha szükséges megváltoztatni, nyomja meg a gombot .

7.1. Megnyílik az elektromos vízmelegítő heti menetrendjének diagramja a kiválasztott programhoz. Válasszon egy napot a diagramból a részletes ütemezés megtekintéséhez és az aktuális feladat szerkesztéséhez.

7.2. Új ablak nyílik meg, amely lehetővé teszi:

- A három munkaprogram - P1, P2 és P3 - kiválasztása;
- A hét napjának megválasztása;
- Skála egyenértékű melegvíz mennyiség-leolvasással. A csúszka csúsztatásával a skálán kiválaszhatja a kívánt leolvasást;
- Sávdiagram, amely órák szerint jeleníti meg a feladatot.

#### Algoritmus az elektromos vízmelegítő működési ütemtervének elkészítéséhez:

1. Válassza ki a munkaprogramot - P1, P2 és P3;
2. Válassza ki a hét napját;
3. Válassza ki a forró víz mennyiséget a jobb oldali skála segítségével.
4. Válassza ki a sávot a megfelelő időre. A szalag hossza megváltozik, és a beállított forró vízmennyiség van felírva rajta.

7.3. A jobb felső sarokban található gombra  kattintva átmásolhatja az aktuális beállításokat a hét más napjaira is. Egy új ablak nyílik meg, amelyben megjelöli mindazokat a napokat, amelyekre a már elvégzett beállításokat szeretné át másolni.

8. A készülék aktivitása az elmúlt 24 órában.

Az ütemezés által információt jelenít meg a készülék működéséről az elmúlt 24 órában.

- Órák szerinti állapot (melegít, kész, kikapcsolt);

- Meleg víz mennyisége (hőmérsékleti fokokban vagy zuhanyok számában).

#### QUICK START

#### 9. További beállítások

9.1. Energia kalkulátor - információt nyújt az energiafogyasztásról egy bizonyos ideig:

- Az elfogyasztott villamos energia az utolsó nullázás dátumától kezdve;
- A számláló értéke a "Reset" gombbal törölhető.
- Részletes információ elfogyasztott energiájáról az adott napra, az előző napra, az évre.

 **Megjegyzés:** A kalkulátor helyes működéséhez meg kell választani az elektromos vízmelegítő térfogatát. Egyes modelleknél az alkalmazás automatikusan határozza meg a térfogatát, másoknál a képernyőn javasolt listából választják ki a térfogatát.

 **Megjegyzés:** A vízmelegítő térfogata a készülék adattábláján van feltüntetve.

 **Megjegyzés:** A kalkulátor nem pontos mérőműszer. Ez egy olyan funkció, amely információt nyújt az elfogyasztott energiáról.

9.2. Eszköz neve - ebben a menüben beállíthatja az alkalmazáson keresztül vezérelt minden eszköz nevét. A "Device Name" mezőbe írjon be egy felismerhető nevet, és a "SET" gombbal erősítse meg.

A készülék teljes útmutató tartalma eléréséhez, kattintson a következő linkre: <https://tesy.com/products/electric-water-heaters/>

**A gyártó (TESY OOD) a Wi-Fi egység fejlesztéséből eredő műszaki és szoftver változtatások jogát fenntartja.**

## HIBAELHÁRÍTÁSI ÚTMUTATÓ

Ha valamilyen probléma adódik a bojlerrel, kérjük keresse meg a garanciális kártyában feltüntetett Tesy hivatalos szerviz képviselőjét vagy lépjen kapcsolatba a kereskedőjével, akinél a készüléket vette.

Ellenőrzési pont	Megoldás
Sikertelen csatlakozás vagy a készülék Wi-Fi megtallalás.	Ellenőrizze a kijelzőn a Wi-Fi jel aktivitását.
	Ellenőrizze a készülék áram ellátását.
	Közelítse meg jobban a készüléket.
Sikertelen kapcsolódás a helyi Wi-Fi kapcsolatra (vezeték nélküli).	Ellenőrizze, hogy be van-e kapcsolva a Wi-Fi egység.
	Ha laptopot használ, ellenőrizze hogy a kis Wi-Fi gomb hátul, elől vagy a laptop oldalán be van-e kapcsolva.
	Ellenőrizze, hogy helyes jelszót adott-e meg.
	Várjon k.b. egy percig és még egyszer ellenőrizze a kapcsolatot.
A bojler nem látható a beépített egység kijelzőjén.	Győződjön meg róla, hogy a router rendelkezik-e internetkapcsolattal.
	A bojler össze kell kapcsolni a helyi routerrel
	Ellenőrizze, hogy helyesen adta-e meg az e-mail címet.
A bojler szabályosan össze van kötve, de nem működik.	Frissítse az alkalmazást.
Ha a beépített Wi-Fi egység nem kommunikál a routerrel.	Használja egy másik routert is, a szignál megerősítése érdekében.
Elfelejtettem a bojlerban beépített Wi-Fi egység jelszavát.	Ha elfelejtette jelszavát, vissza kell állítani RESET-tel a gyári beállításait. Lásd "Használati és tárolási útmutató" "Gyári beállítások visszaállítása" részben.
A készüléket visszaállítani a gyári beállításokra nem lehetséges.	A készülék legyen kikapcsolva a „stand by” nyomógommbal (fehérben világít).
A mobil alkalmazás megnyitásához megjelenik a bojler főmenüje.	Ha mobil alkalmazás megnyitásához megjelenik a bojler főmenüje és nem az a speciális kijelző, akkor szükséges a "TCHxxxxxxx" nevű Wi-Fi kapcsolatnak a megszakítását és kábellel összekapcsolni az Internethez.

## BEDIENINGSINSTRUCTIES VAN ELEKTRISCHE BOILER VIA INTERNET

We danken u voor uw vertrouwen en voor de aanschaf van het door ons geproduceerde elektrisch toestel met geïntegreerde draadloze communicatiemodule. De enige voorwaarde om de geïntegreerde draadloze communicatiemodule in de toestellen TESI te gebruiken is een apparaat te bezitten dat met Wi-Fi netwerken verbonden kan worden en dat het over een betrouwbare webbrowser en internetverbinding beschikt.

### TECHNISCHE SPECIFICATIES VAN GEÏNTEGREERDE AADLOZE COMMUNICATIEMODULE (WI-FI)

Product	Wi-Fi module
Model Name	ESP32-WROOM-32
Frequency range	2.412 - 2.484 GHz
Rated RF output power	20 dBm
Number of channels	13
Separation between channels	22 MHz
Modulation type	OFDM
Antenna type	PCB/3.4bBi
Protocol	IEEE802.11 b/g/n20/n40

Het toestel is bedoeld voor gebruik in ruimtes binnenshuis waar de temperatuur niet onder de 4 °C kan vallen en het is niet als doorstroomboiler ontworpen.

### EU-CONFORMITEITSVERKLARING



Hierbij verklaar ik, TESI Ltd., dat het type ELEKTRISCHE BOILER met geïntegreerde draadloze communicatiemodule - ESP32-WROOM-32, GM 4.7 conform is met Richtlijn 2014/53/EU.

De volledige tekst van de EU-conformiteitsverklaring kan worden geraadpleegd op het volgende internetadres: <https://tesy.com/products/electric-water-heaters/>.



### LIJST VAN STAPPEN VOOR VEBINDING VAN DE IN HET TOESTEL TESI GEÏNTEGREERDE WI-FI MODULE MET INTERNET

/QUICK START /

U moet eerst een account aanmaken op [www.mytesy.com](http://www.mytesy.com). Als u al een account hebt, gaat u direct naar INSTELLING VAN DE GEÏNTEGREERDE WI-FI COMMUNICATIETOESTEL

Voor registratie op [www.mytesy.com](http://www.mytesy.com)

1. Open het adres [www.mytesy.com](http://www.mytesy.com) in de adresbalk van de browser.
  2. U kunt de taal wijzigen uit het uitklapmenu onder de logo van TESI.
  3. Kies "**Een nieuwe account aanmaken**".
  4. Vul het formulier in met een actuele emailadres.
  5. Op de door u ingevulde email ontvangt u een bevestiging van de registratie en een activatielink. Open de link om de ACCOUNT te bevestigen.
- Opmerking;** Als u geen email ontvangt in uw postvak, kijk in de folders "Spam" en "Junk".
6. Er zijn mobiele applicaties voor smartphone en tablet "tesyCloud" voor besturingssystemen Android en iOS , beschikbaar. De applicaties zijn verkrijgbaar via Google Play en App Store (het toestel, waarop de applicatie wordt geïnstalleerd moet van het nieuwste versie van het besturingssysteem of in het ergste geval van de voorlaatste versie voorzien zijn).

Инсталирайте съответното приложение за Вашето смарт устройство, като използвате:

Android	
iOS	

### 1. INSTELLING VAN DE GEÏNTEGREERDE WI-FI COMMUNICATIETOESTEL DOOR HET HOOFDMENU VAN DE BOILER:

/QUICK START /

1. Start de tesyCloud-app
2. Voer in de velden 'E-mail' en 'Wachtwoord' uw e-mailadres en wachtwoord in die u bij de registratie op <https://www.mytesy.com> hebt aangegeven en bevestigd.
3. Klik op 'LOG IN' om in de app in te loggen.  
Het hoofdscherm van de app wordt geopend. Daar hebt u de volgende opties:
  - 3.1. Uw account aanpassen;
  - 3.2. Diverse toestellen van het merk TESI toevoegen;
  - 3.3. Toestellen uit de lijst met toegevoegde toestellen bedienen en hun actuele status in de gaten houden;

Statusindicaties van het toestel:

- de ingestelde temperatuur van het water is bereikt;
- aan het verwarmen;
- de Vakantie-modus staat aan;
- de BOOST-functie is geactiveerd;
- het toestel is niet verbonden met het wifi-netwerk en kan niet op afstand worden bediend;
- het toestel staat aan. Door op de knop te drukken, schakelt u het toestel uit;
- het toestel is uitgeschakeld. Door op de knop te drukken, schakelt u het toestel in;

4. Gepersonaliseerde instellingen van de app.

Om uw account te configureren, druk op de knop op het hoofdscherm van de app.

Op het scherm verschijnen de parameters die u op elk gewenst moment kunt aanpassen, evenals andere nuttige informatie:

- Thema's van de app;
- Layout van het startscherm;
- Privacy- en veiligheidsinstellingen;

Om uw persoonlijke gegevens te beschermen, is het toestel voorzien van de functie 'Vergeet me' die u in het menu 'Privacy- en veiligheidsinstellingen' kunt vinden:

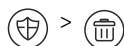

**Opmerking:** De geselecteerde functie zal uw account verwijderen samen met alle informatie die tot nu toe is opgeslagen.

Deze account kan niet binnen de komende 24 uur worden hersteld of opnieuw worden aangemaakt.

- Informatie over het werkplaatsnetwerk;

- Bediening van uw toestel;

- Taal van de app kiezen;

Om terug te gaan naar het hoofdscherm, druk nogmaals op de knop .

## 5. Toestel aan het netwerk toevoegen

Om uw toestel via de app toe te voegen, druk op de knop «+».

5.1. Selecteer het type toestel dat u wilt toevoegen:

- Druk op de knop om het toestel uit te schakelen;
- Schakel de wifi-module aan

**Opmerking:** De lichtindicatie met een wifi-symbool op het bedieningspaneel duidt aan dat de module aan staat.

- Activeer het draadloze netwerk op uw toestel.

**Opmerking:** Om ongeoorloofde toegang tot het draadloze netwerk op uw toestel te voorkomen, is het netwerk toegankelijk (zichtbaar) voor een periode van 5 minuten na de aansluiting van het toestel op het elektriciteitsnet. Na verloop van die tijd moet u het draadloze netwerk op uw toestel opnieuw activeren. Zie daarvoor de Handleiding voor gebruik en opslag – functie 'Terugzetten naar de fabrieksinstellingen'.

- Druk op de knop «VOLGENDE».

5.2. Voer handmatig de naam van het draadloze netwerk van het toestel in of scan de QR-code.

**Opmerking:** De naam van het draadloze netwerk is gevoelig voor hoofdletters en kleine letters.

**Opmerking:** De QR-code en de naam van het draadloze netwerk zijn aangeduid op een label naast het typeplaatje van het toestel.

5.3. Druk op de knop «VOLGENDE». De applicatie maakt automatisch verbinding met het draadloze netwerk, uitgezonden door het toestel.

5.4. Er wordt een nieuw venster geopend, waarin:

- u uw lokale wifi-netwerk moet selecteren;
- u het wachtwoord van uw wifi-netwerk moet invoeren

**Opmerking:** Als uw wifi-netwerk niet op de lijst met beschikbare netwerken staat, moet u het handmatig invoeren.

- Druk op de knop «VOLGENDE».

5.5. Zodra de verbinding wordt gemaakt, verschijnt er een bericht op het scherm dat het toestel succesvol is verbonden met uw lokale wifi-netwerk, resp. het internet. Druk op de knop «Klaar». Het hoofdscherm van de app wordt geopend. Uw toestel wordt toegevoegd aan de lijst met toestellen.

**Opmerking:** Indien op uw scherm een bericht verschijnt dat er een verbindingfout is opgetreden, controleer het ingevoerde wachtwoord of de toegang tot en/of de kwaliteit van uw internetdienst

**Opmerking:** Om de naam van het toegevoegde toestel aan te passen, klik op het toestel op de lijst met toestellen. Er verschijnt een venster waarin u op de knop 'MORE' moet drukken en vervolgens het menu 'Set Name' moet kiezen".

## 6. Lokaal toestel toevoegen

Om uw toestel via de app toe te voegen, druk op de knop «+».

6.1. Selecteer het type toestel dat u wilt toevoegen:

- Schakel het toestel uit;
- Schakel de wifi-module aan

**Opmerking:** De lichtindicatie met een wifi-symbool op het bedieningspaneel duidt aan dat de module aan staat.

- Activeer het draadloze netwerk op uw toestel.

**Opmerking:** Om ongeoorloofde toegang tot het draadloze netwerk op uw toestel te voorkomen, is het netwerk toegankelijk (zichtbaar) voor een periode van 5 minuten na de aansluiting van het toestel op het elektriciteitsnet. Na verloop van die tijd moet u het draadloze netwerk op uw toestel opnieuw activeren. Zie daarvoor de Handleiding voor gebruik en opslag – functie 'Terugzetten naar de fabrieksinstellingen'.

- Druk op de knop «VOLGENDE».

6.2. Voer handmatig de naam van het draadloze netwerk van het toestel in of scan de QR-code.

**Opmerking:** De naam van het draadloze netwerk is gevoelig voor hoofdletters en kleine letters.

**Opmerking:** De QR-code en de naam van het draadloze netwerk zijn aangeduid op een label naast het typeplaatje van het toestel.

## Dutch

6.3. Druk op de knop «VOLGENDE». De applicatie maakt automatisch verbinding met het draadloze netwerk, uitgezonden door het toestel.

6.4. Er wordt een nieuw venster geopend, waarin:

- u de optie 'Alleen lokale bediening' selecteert;
- het netwerk van uw toestel met een wachtwoord beschermt;
- op de knop «VOLGENDE» drukt.

6.5. Op het scherm verschijnt het bericht dat de instellingen zijn voltooid.

**Opmerking:** Om uw toestel te kunnen bedienen, moet u er handmatig verbinding mee maken. Gebruik daarvoor het wachtwoord dat u bij punt 6.4 hebt ingevoerd.

- Druk op de knop «DONE».
- Ga naar de wifi-functie op uw mobiele apparaat.
- Selecteer het draadloze netwerk, uitgezonden door uw toestel.
- Typ het wachtwoord in dat u bij punt 6.4 hebt ingevoerd.
- Selecteer 'CONNECTING'.
- Start de app MyTesy opnieuw. Uw toestel wordt toegevoegd aan de lijst met toestellen op het hoofdscherm van de app.

**Opmerking:** Om de naam van het toegevoegde toestel aan te passen, klik op het toestel op de lijst met toestellen. Er verschijnt een venster waarin u op de knop 'MORE' moet drukken en vervolgens het menu 'Set Name' moet kiezen.

## II. Bediening van het toestel

/QUICK START /

Selecteer het toestel dat u wilt bedienen uit de lijst met geregistreerde toestellen.

Hiermee opent u een scherm met bedieningsopties, waaronder: bedrijfsmodus kiezen, actuele status van het toestel bekijken, gedetailleerde informatie over het energieverbruik krijgen.

1. Om uw toestel te kunnen bedienen, moet u het inschakelen.

2. Modus 'Handmatige bediening' – druk op de knop .

Door de schuifregelaar rechtaan kunt u handmatig de mate van verwarming van het water in de boiler instellen. Tijdens het verwarmen verschijnt op het scherm het opschrift 'AAN HET VERWARMEN'. Nadat de ingestelde waarde is bereikt, verschijnt op het scherm het opschrift 'KLAAR'.

3. Modus 'Weekprogramma's' – , en

Het toestel dat u hebt aangeschaft, beschikt over 3 geïntegreerde programma's. Elk programma heeft de functie van een weekschema van de elektrische boiler. Hierdoor kan de gewenste watertemperatuur voor elk uur van de dag en voor elke dag van de week worden ingesteld. De programma's kunnen worden aangepast aan uw voorkeur en verbruikspatroon.

Om het weekschema van elk programma te bekijken en zo nodig aan te passen, moet u op de knop (ZIE p. 7).

4. Eco Smart-modus.

In de Eco Smart-modus maakt de elektrische boiler gebruik van zijn eigen algoritme om ervoor te zorgen dat er minder energie wordt verbruikt en dus uw energiekosten lager uitvallen, maar tegelijkertijd biedt het toestel een maximum comfort tijdens het gebruik.

U kunt uit drie bedrijfsmodi kiezen: ECO, EC1 of EC2

**ECO** - Uw elektrische boiler van TESY beschikt over de hoogste energieklassen. Deze energieklassen zijn alleen van toepassing op het gebruik van het toestel in de ECO-modus die een aanzienlijke energiebesparing levert.

**EC1** - De EC1-modus is ontworpen voor gebruikers zonder een vast verbruikspatroon voor warm water op wie een effectief weekschema moeilijk toe te passen is. U kunt de EC1-modus kiezen voor een hoger comfort waarbij er ook energie wordt bespaard, ook al in mindere mate.

**EC2** - Als u ook met de EC1-modus van het toestel geen genoegen neemt, kunt u het volgende comfortniveau kiezen - de EC2-modus. Bij de EC2-modus wordt minder energie bespaard, maar kunt u op een grotere hoeveelheid warm water rekenen, zelfs als u op een ander tijdstip dan gebruikelijk een douche neemt.

5. Vakantie-modus

Bij afwezigheid langer dan één dag kunt u de Vakantie-modus activeren, zodat de elektrische boiler 'weet' wanneer u thuis komt om u van warm water te voorzien.

Om de Vakantie-modus te activeren, druk op de knop .

Er wordt een venster geopend waarin u de gewenste datum, tijd en temperatuur moet invoeren, door gebruik te maken van de betreffende bedieningsopties:

- selecteer de datum waarop u terugkeert;
- selecteer het tijdstip waarop u warm water wilt hebben.
- selecteer de hoeveelheid warm water die u wilt hebben.

Om de Vakantie-modus te deactiveren, moet u gewoon een van de andere bedrijfsmodi kiezen.

6. BOOST-functie.

Als u de BOOST-functie activeert, zal de boiler het water tot een zo hoog



mogelijke temperatuur verwarmen zonder het algoritme van de betreffende bedrijfsmodus aan te passen, d.w.z. zonder het weekprogramma, de Eco Smart-besturingslogica of de handmatig ingestelde temperatuur te wijzigen. Nadat de maximale temperatuur is bereikt, schakelt het toestel automatisch naar de vorige bedrijfsmodus over.

## 7. Weekschema

Om het weekschema van de programma's P1, P2, P3 te bekijken en zo nodig aan te passen, moet u op de knop  drukken.

7.1. Er verschijnt een diagram met het weekschema van het geselecteerde programma. Kies een dag uit de diagram om een gedetailleerd schema te zien en de actuele instelling aan te passen.

7.2. Hiermee opent u een nieuw venster dat u de volgende opties biedt:

- één van de drie programma's kiezen – P1, P2 en P3;
- een dag van de week kiezen;
- schaal met indicatie van de hoeveelheid warm water. Door de schuifregelaar op de schaal te verplaatsen, kunt u de gewenste indicatie selecteren;
- staafdiagram dat de ingestelde werkuren weergeeft.

### Algoritme voor het opstellen van een weekschema van de elektrische boiler:

1. Kies een programma – P1, P2 en P3;

2. Kies een dag van de week;

3. Kies de hoeveelheid warm water door de schaal rechttaan.

4. Selecteer de balk voor het betreffende uur. De lengte van de balk wordt veranderd en daarin wordt de ingestelde hoeveelheid warm water weergegeven.

7.3. rechtsboven kunt u de actuele instellingen kopiëren voor een andere dag van de week. Er wordt een ander venster geopend waar u alle dagen moet selecteren waarvoor de gemaakte instellingen gekopieerd worden.

8. Activiteit van het toestel gedurende de afgelopen 24 uur.

Aan de hand van het weekschema wordt informatie weergegeven over de activiteit van het toestel voor de afgelopen 24 uur.

- Activiteit per uur (aan het verwarmen, klaar, uit);
- Hoeveelheid warm water (in graden of aantal douches).

### QUICK START

9. Geavanceerde instellingen

9.1. Energiecalculator – geeft informatie aan over het energieverbruik voor een bepaalde periode:

- De verbruikte energie vanaf de datum van de laatste reset;
- De waarde van de teller kan worden gewist door de knop 'Reset'.
- Gedetailleerde informatie over het energieverbruik voor de huidige dag, de vorige dag, het jaar.

 **Opmerking:** Om de calculator correct te laten functioneren, dient u het volume van de elektrische boiler te selecteren. Bij sommige modellen wordt het volume automatisch weergegeven, bij andere wordt het uit de lijst op het scherm geselecteerd.

 **Opmerking:** Het boilervolume staat vermeld op het typeplaatje op het toestel.

 **Opmerking:** De calculator is geen nauwkeurig meetmiddel. Het gaat eerder om een functie die u informatie geeft over het energieverbruik.

9.2. Naam van het toestel – door middel van dit menu kunt u een naam invoeren van elk toestel dat u via de app wilt bedienen. In het veld 'Naam toestel' voert u een herkenbare naam in en bevestigt u hem door de knop 'SET'.

De hele gebruikershandleiding vindt u op de volgende link:  
<https://tesy.com/products/electric-water-heaters/>.

**De team van TESI OOD behoudt zich het recht voor wijzigen en toevoegen van nieuwe functies aan de producten met ingebouwde Wi-Fi module, evenals voor verandering van de handleiding afhankelijk van de nieuwe versies van de software zonder voorafgaande kennisgeving.**

## STORINGEN VERHELPEN

Als u problemen met de boiler hebt, neem dan contact op met de in het garantiebewijs vermelde geautoriseerde servicepartner van Tesy of met de verkoper van het toestel.

De meest voorkomende storingen:	Oplossing:
Geen succesvolle verbinding of geen weergave van het Wi-Fi netwerk van het toestel	Controleer of het sybmoool op de display voor draadloze vebinding actief is.
	Controleer of het toestel ingeschakeld is.
	Kom dirchterbij het toestel.
Geen succesvolle verbinding met het Wi-Fi netwerk thuis (draadloze verbinding)	Conroleer of de modem is aangezet.
	Als u een laptop gebruikt, verzeker u ervan dat de Wi-Fi knop aan de voor-, zij- of achterkant op de draagbare computer ingeschakeld is.
	Verzeker u ervan dat u het juiste wachtwoord invoert voor uw thuisnetwerk.
De boiler is niet zichtbaar in de applicatie	Wacht ongeveer één minuut en controleer opnieuw of de verbinding tot stand is gebracht.
	Controleer of uw router internetverbinding heeft.
	Het toestel moet verbonden zijn met de draadloze router (modem) in uw woning (kantoor).
De boiler is verbonden, maar werkt niet	Contrleer of u de juiste e-mail van uw profiel in het hoofdmenu van het toestel-netwerk hebt ingevoerd.
	Herstart de applicatie.
De geïntegreerde draadloze module van het toestel kan niet de draadloze router (modem) vinden	Gebruik bijvoeglijke draadloze module om het signaal van de draadloze router (modem) te versterken
U bent het wachtwoord voor het draadloze Wi-Fi toestel-netwerk vergeten.	Als u het wachtwoord voor het netwerk vergeten bent, gebruik dan de functie "RE-SET" van het toestel, om de fabrieksinstellingen terug te zetten. Zie "Aanwijzingen voor gebruik en opslag" onderdeel "TERUGZETTEN VAN DE FABRIEKSINSTELLINGEN"
Het toestel terugzetten naar de fabrieksinstellingen lukt niet.	Het toetsel moet in "stand-by" modus zijn (de led moet wit branden).
Bij het openen van de mobiele applicatie verschijnt het hoofdmenu in het netwerk van de boiler	Als bij het starten van de mobiele applicatie "het hoofdmenu" van de elektrische boiler wordt geladen en niet het speciaal scherm voor bediening via internet, moet u de directe Wi-Fi verbinding "TCHxxxxxxx" met het toestel stoppen en de verbinding met het thuisnetwerk tot stand brengen.

## INSTRUKSION PËR KOMANDIMIN E BOJLERIT ELEKTRIK ME ANË TË INTRENITETI

Faleminderit për besimin që ju si konsumatorë e keni votuar për ne me blerjen e aparatit tonë elektrik me modulën e integruar të komunikimit pa tel. Kushti i vetëm për të përdorur modulën e integruar të komunikimit pa tel me aparatet TESI është të keni një pajisje me aftësinë për t'u lidhur me rrjetet Wi-Fi dhe që disponon me një Web browser dhe lidhje me interneti.

### SPECIFIKIMI I MODULIT TË KOMUNIKIMIT PA TEL I INTEGRUAR (WI-FI)

Product	Wi-Fi module
Model Name	ESP32-WROOM-32
Frequency range	2.412 - 2.484 GHz
Rated RF output power	20 dBm
Number of channels	13
Separation between channels	22 MHz
Modulation type	OFDM
Antenna type	PCB/3.4bBi
Protocol	IEEE802.11 b/g/n20/n40

**!** Aparati është i destinuar për shfrytëzim vetëm në ambiente të mbyllura dhe të ngrohura në të cilat temperatura nuk bie nën 4 °C dhe nuk është i destinuar të punojë në regjim të pandërprerë të rrjedhshëm.

### BE Deklarata për përshtatje



Me këtë TESI SHPK deklaron se Bojleri elektrik me modulën e komunikimit pa tel i integruar - ESP32-WROOM-32 është në përputhje me Direktivën 2014/53/BE.

Teksti i plotë të BE deklaratës për përputhje mund të gjeni në faqen e internetit të firmës TESI SHPK, me adresë: <https://tesy.com/products/electric-water-heaters/>



### RADHITJE E HAPAVE PËR LIDHJE E WI-FI MODULIT TË INTEGRUAR NË APARATIN TESI ME INTERNETIN /QUICK START A /

Është e nevojshme të bëni regjistrim në [www.mytesy.com](http://www.mytesy.com). Nëse keni një të tillë shkoni direkt tek RREGULLIMI I WI-FI PAJISJES SË KOMUNIKIMIT TË INTEGRUAR.

Regjistrimi [www.mytesy.com](http://www.mytesy.com)

- Hapni adresën [www.mytesy.com](http://www.mytesy.com) në shiritin e adresave të browserit.
- Ju mund ta ndryshoni gjuhën nga menuja zbritëse nën logon e TESI.
- Zgjidhni "Regjistro përdoruesin e ri".
- Plotësoni formularin e regjistrimit me një adresë të vlefshme e-mail.
- Në adresën e-mail tuaj e treguar do të merrni konfirmim për regjistrimin dhe link për aktivizimin e
- AKAUNTIN. Ndiqni linkun për të konfirmuar AKAUNTIN e sa po krijuar.

**Vërejtje:** Nëse nuk merrni e-mail në mesazhet hyrëse ju lutemi kontrolloni dosjen "Spam" ose "Junk".

- Ekziston një aplikacion për smartphone celularët dhe tabletat "tesyCloud" për sistemet operative Android dhe iOS. Aplikacionet mund të gjenden në Google Play dhe App Store (pajisja në të cilën është instaluar aplikacioni duhet të jetë me versionin më të fundit të sistemit operativ përkatës ose deri në një version të mëparshëm).

Instaloni aplikacionin e duhur për pajisjen tuaj smart duke përdorur:

Android	
iOS	

Shqip

### I. RREGULLIMI I PAJISJES SË KOMUNIKACIONIT E INSTALUAR WI-FI /QUICK START B /

- Nisni aplikacionin "tesyCloud".
- Në fushën "E-mail" dhe "Password" shkruani adresën e-mail dhe fjalëkalimin e specifikuar dhe e konfirmuar gjatë regjistrimit tuaj në <https://www.mytesy.com>.
- Shtypni butonin «LOG IN» për të hyr në aplikacionin. Hapet ekrani kryesor të aplikacionit. Me anë të komandave nga emri i tij keni mundësi të:
  - Personalizoni profilin e vet;
  - Shtoni aparate të ndryshme me markën TESI;
  - Menaxhoni pajisjet nga lista e pajisjeve të shtuara dhe monitoroni statusin e tyre aktual;
 Treguesi i gjendjes së aparatit:
  - aparati ka arritur temperatura e vendosur;
  - aparati ngrohet;
  - aparati është në është në regjimin "Pushimi";
  - aparati është me funksionin aktiv „BOOST“;
  - aparati nuk ka lidhje me rrjetin e transmetimit dhe nuk mund të komandohet nga distanca;
  - aparati është i kyçur. Me shtypjen e butonit aparati do të shkyçet;
  - aparati është i shkyçur. Me shtypjen e butonit aparati do të kyçet;
- Rregullime personale të aplikacionit.

Për të konfiguruar profilin tuaj shtypni butonin nga ekrani kryesor të aplikacionit.

Në ekran do të shihni parametrat që mund të ndryshoni në çdo kohë, si dhe informacione të ndryshme të dobishme:

- Tema të aplikacionit;
- Pamje e ekranit në fillim;
- Rregullime të konfidencialitetit dhe të sigurisë;

Me qellim mbrojtjen e të dhënave tuaja personale është parashikuar funksioni

"Më harro" që është në dispozicion në menunë "Rregullime të konfidencialitetit dhe të sigurisë":

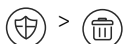

**Vërejtje:** Funkzioni i zgjedhur do të fshijë profilin tuaj së bashku me gjithë informacionin që është ruajtur deri në çastin.

Profilin aktual nuk mund të rikthehet ose rikrijohet brenda periudhës së ardhshme 24-orës.

- Informacion për rrjetin e shërbimit;

- Informacion për rrjetin e shërbimit;

- Zgjedhja e gjuhës së aplikacionit;

Për t'u kthyer në ekranin kryesor shtypni përsëri butonin .

## 5. Shtimin e pajisjes së rrjetit

Për të shtuar pajisjen tuaj përmes aplikacionit celular, shtypni butonin «+».

5.1. Zgjidhni llojin e pajisjes që dëshironi të shtoni:

- Shtypni butonin për të shkyçur komandimi i aparatit;
- Aktivizoni modulën Wi-Fi.

**Vërejtje:** Treguesi për modulën e aktivuar jepet me anë të simbolit të ndezur për Wi-Fi mbi panelin e kontrollit.

- Aktivizoni rrjetin pa tel të aparatit tuaj.

**Vërejtje:** Me qëllim të parandaloni aksesin i palejueshëm në rrjetin pa tel të aparatit tuaj që është i mundshëm (e dukshme) për një periudhë prej 5 minuta pas aktivimit fillestar në rrjetin ushqyes. Nëse tejkaloni këtë kohë është e nevojshme të aktivoni rrjetin pa tel të aparatit tuaj përsëri – shihni "Instruksioni për përdorim dhe ruajtje" – funksioni "Kthimin e rregullimeve të fabrikës".

- Shtypni butonin « NEXT ».

5.2. Shënoni me dorë emrin e rrjetit pa tel të aparatit, ose skanoni QR kodin.

**Vërejtje:** Emri i rrjetit pa tel është i ndejshëm ndaj shkronjat e mëdha dhe të vogla.

**Vërejtje:** QR kodi dhe emri i rrjetit pa tel janë të shënuara mbi etiketën e ngjitur me tabelën karakteristike të aparatit.

5.3. Shtypni butonin « NEXT ». Aplikacioni lidhet automatikisht me rrjetin pa tel që rrezaton pajisja.

5.4. Hapet një dritare e re në të cilën:

- Zgjidhni rrjetin tuaj lokal pa tel Wi-Fi;
- Shënoni fjalëkalimin me të cilën e keni mbrojtur.

**Vërejtje:** Nëse në listën me rrjetet e disponueshme nuk e shihni rrjetin tuaj Wi-Fi duhet ta aktivizoni me dorë.

- Shtypni butonin « NEXT ».

5.5. Kur vendoset lidhja, në ekran shfaqet një mesazh për një lidhje të suksesshme me rrjetin tuaj lokal Wi-Fi dhe internetin. Klikoni në butonin "Gati". Hapet ekrani kryesor i aplikacionit. Pajisja juaj do të shtohet në listën e pajisjeve.

**Vërejtje:** Nëse shfaqet në ekran një mesazh të lidhjes së pasuksesshme, verifikoni që fjalëkalimi i rrjetit tuaj lokal është shënuar në mënyrë korrekte ose cilësia dhe / ose është i disponueshëm shërbimi i Internetit.

**Vërejtje:** Për të ndryshuar emrin e pajisjes së shtuar me emrin e dëshiruar, klikoni në aparatit në listën e pajisjeve dhe në dritaren e hapur zgjidhni butonin "MORE" dhe pastaj menunë "Set Name".

## 6. Shtimi i pajisjes lokal

Për të shtuar pajisjen tuaj përmes aplikacionit celular, shtypni butonin «+».

6.1. Zgjidhni llojin e pajisjes që doni të shtoni:

- Shkyçni komandimi i aparatit;
- Aktivizoni modulën Wi-Fi.

**Vërejtje:** Treguesi për modulën e aktivuar jepet me anë të simbolit të ndezur për Wi-Fi mbi panelin e kontrollit.

- Aktivizoni rrjetin pa tel të aparatit tuaj.

**Vërejtje:** Me qëllim të parandaloni aksesin i palejueshëm në rrjetin pa tel të aparatit tuaj që është i mundshëm (e dukshme) për një periudhë prej 5 minuta pas aktivimit fillestar në rrjetin ushqyes. Nëse tejkaloni këtë kohë është e nevojshme të aktivoni rrjetin pa tel të aparatit tuaj përsëri – shihni "Instruksioni për përdorim dhe ruajtje" – funksioni "Kthimin e rregullimeve të fabrikës".

- Shtypni butonin « NEXT ».

6.2. Shënoni me dorë emrin e rrjetit pa tel të aparatit, ose skanoni QR kodin.

**Vërejtje:** Emri i rrjetit pa tel është i ndejshëm ndaj shkronjat e mëdha dhe të vogla.

**Vërejtje:** QR kodi dhe emri i rrjetit pa tel janë të shënuara mbi etiketën e ngjitur me tabelën karakteristike të aparatit.

6.3. Shtypni butonin « NEXT ». Aplikacioni lidhet automatikisht me rrjetin pa tel që rrezaton pajisja.

6.4. Hapet një dritare e re në të cilën:

- Zgjidhni opsioni "Vetëm kontroll lokal".
- Mbron rrjetin rrezatues e pajisjes tuaj me fjalëkalim.
- Shtypni butonin « NEXT ».

6.5. Në ekranin del mesazhin për kryerjen me sukses të rregullimit.

**Vërejtje:** Për të komanduar pajisjen duhet të lidheni me dorë me atë. Përdorni fjalëkalimin që keni shënuar në pikën 6.4.

- Shtypni butonin « DONE ».
- Hapni funksionin „Wi-Fi” në pajisjen tuaj e celularit.
- Zgjidhni rrjetin pa tel që rrezatohet nga pajisja.
- Shënoni fjalëkalimin që keni shënuar në pikën 6.4.
- Zgjidhni butonin „CONNECTING”.
- Ristartoni aplikacionin MyTesy. Pajisja tuaj do të shtohet në listën e pajisjeve në ekranin bazë të aplikacionit.

**Vërejtje:** Për të ndryshuar emrin e pajisjes së shtuar me emrin që ju dëshironi shtypni në aparatit në listën me pajisjet dhe në dritaren e hapur zgjidhni butonin „MORE” dhe pas kësaj menuja „Set Name”.

## II. Komandimi i pajisjes

/QUICK START /

Nga lista e pajisjeve të regjistruara, zgjidhni pajisjen që dëshironi të kontrolloni. Hapet një ekran me kontrollë që ju lejojnë të zgjidhni mënyrën e funksionimit, të monitoroni statusin aktual të pajisjes, për të bërë një referencë të hollësishme të energjisë së konsumuar.

1. Për komandimin e aparatit tuaj është e nevojshme të jetë e kyçur.

2. Regjimi "Komandim me dorë" – shtypni butonin .

Duke përdorur rrëshqitësin në të djathtë, ju vendosni shkallën në të cilën dëshironi që të ngrohet uji në bojlerin. Gjatë kohës së ngrohjes në ekranin del mbishkrimin "NRGOHET". Kur pajisja të ketë arritur vlerat e përcaktuara në ekranin del mbishkrimin "STANDBY".

3. Regjimi "Programuesi javor" – , ,

Aparatin që keni blerë ka regjime të integruara të programit 3-javor. Secili prej këtyre programeve është me një grafik javor për funksionimin e një bojleri elektrik, i cili përcakton shkallën e dëshiruar të ngrohjes së ujit për çdo orë të ditës, për të gjitha ditët e javës. Programet mund të ndryshohen në përputhje me preferencat dhe zakonet tuaja.

Për të parë grafikun i punës së çdo nga programet dhe në rast nevojë për ta ndryshuar shtypni butonin (suh. p.7).

4. Regjimi "Eko Smart".

Në regjimin "Eko Smart", bojleri përpunon algoritmin e tij të funksionimit për të siguruar kursime të energjisë, përkatësisht për të zvogëluar faturën tuaj të energjisë elektrike, por për të ruajtur komoditetin maksimal të përdorimit.

Mund të zgjidhni midis tre regjimeve: ECO, EC1 ose EC2.

**ECO** - Bojleri elektrik TESY që keni ka klasën më të lartë të energjisë. Klasa e aparatit garantohet vetëm kur ai punon në regjimin ECO, për shkak të kursimeve të konsiderueshme të energjisë që gjenerohen

**EC1** - Zgjedhja e regjimit EC1 është destinuar për përdoruesit me zakone të ndryshueshme, për të cilët do të ishte e vështirë të krijonin një orar të saktë të punës javore. Ju mund të zgjidhni mënyrën e funksionimit EC1 për një nivel më të lartë komoditeti, i cili gjithashtu do të gjenerojë kursime të energjisë, megjithëse në një masë më të vogël.

**EC2** - Nëse puna e aparatit në regjimin EC1 nuk ju kënaq, ju lutemi zgjidhni nivelin e ardhshëm të komoditetit - regjimin EC2. Në regjimin EC2, kursimi i energjisë është më i ulët, por do të keni një sasi më të madhe të garantuar të ujit të nxehtë edhe nëse keni ndryshuar kohën kur përdorni dushin normalisht.

5. Regjimi "Pushime"

Në rast se planifikoni të mungoni nga shtëpia më shumë se 1 ditë mund të aktivoni regjimin "Pushime" që të "di" bojleri kur do të kthehuni dhe t'ju sigurojë ujë të ngrohtë.

Për të aktivizuar regjimin "Pushimi" shtypni butonin .

Hapet dritarja në të cilën duhet të shënoni data e dëshiruar, orën dhe temperaturën me kontrollat përkatëse:

- zgjidhni datën e kthimit tuaj;
- zgjidhni orën në të cilën kërkoni të sigurohet ujë të ngrohtë;
- zgjidhni sasia e ujit të ngrohtë që dëshironi të sigurohet.

Për të çaktivizuar regjimin Pushime është e mjaftueshme të zgjidhni ndonjë nga regjimet pune.

6. Funkcioni BOOST.

Kur aktivizoni funksionin BOOST, bojleri do të ngrohë ujin në temperaturën maksimale të mundshme pa ndryshuar algoritmin e punës në regjimin përkatës të funksionimit, dmth. pa ndryshuar programin javor, logjika e komandimit "Eco smart" ose temperatura e vendosur me dorë. Pas arritjes së temperaturës maksimale, pajisja kalon automatikisht në regjimin e mëparshëm të punës.

## 7. Grafiku javor

Për të parë grafiku i punës për çdo nga programet P1, P2, P3 dhe në rast nevojë për ta ndryshuar shtypni butonin .

7.1. Hapet diagram e grafikut javor për punën e bojlerit elektrik për programin e zgjedhur. Zgjidhni ditë nga programin për të parë grafik i hollësishëm dhe për të ndryshuar vendosjen aktuale.

7.2. Hapet një dritare e re që jep mundësi për:

- Zgjedhjen e një nga tre programet pune – P1, P2 и P3;
- Zgjedhje e ditës së javës;
- Shkallë me tregim ekuivalent i sasisë së ujit të ngrohtë. Duke rrëshqitur rrëshqitësin mbi shkallën mund të zgjidhni tregimi i dëshiruar;
- Diagram në formë shkalle që tregon rregullimin për punën sipas orës.

### Algoritmi për krijimin e grafikut për punën e bojlerit elektrik:

1. Zgjidhni programin pune - P1, P2 и P3;
2. Zgjidhni dita e javës;
3. Zgjidhni sasinë e ujit të ngrohtë me anë të shkallës në të djathtë;
4. Zgjidhni bar – shiritin për orën përkatëse. Gjatësia e shiritin ndryshohet dhe në të shënohet sasia e ujit të ngrohtë.

7.3. Me anë të butoni  në këndin e sipërm të djathtë mund të kopjoni rregullimet aktuale dhe për ditët e tjera të javës. Hapet në një dritare e re në të cilën shënoni të gjitha ditët për të cilat dëshironi të kopjoni rregullimet e bëra tashmë.

## 8. Aktiviteti i aparatit për 24 orët e fundit.

Me anë të grafikës nxirret informacioni për punën e aparatit për 24 orët e fundit.

- Gjendja sipas orëve (ngrohje, gati, shkyçur);
- Sasia e ujit të ngrohtë (temperatura në gradë ose numri i dusheve).

## QUICK START

## 9. Rregullime shpesë

9.1. Llogaritësi i energjisë – jep informacion për shpenzimin e energjisë për një periudhë e caktuar kohore:

- Energjia elektrike e konsumuar nga data e rivendosjen e fundit në zero;
- Vlera e matësit mund të anulohet me butonin “Rivendosja e zeros”;
- Informacion i hollësishëm për energjinë e konsumuar për ditën aktuale, ditën e mëparshme, për vitin.

 **Vërejtje:** Në mënyrë që llogaritësi të funksionojë në mënyrë korrekte, është e nevojshme të zgjidhni vëllimin e bojlerit. Për disa modele, vëllimi përcaktohet automatikisht nga aplikacioni, ndërsa për të tjerët, vëllimi zgjidhet nga lista që ofrohet në ekranin.

 **Vërejtje:** Vëllimi i bojlerit është shënuar në tabelën e zakonshme mbi aparatit.

 **Vërejtje:** Llogaritësi nuk është instrument i saktë matës. Ai është funksion që ju jep informacion për energjinë e konsumuar.

9.2. Emri i pajisjes – me anë këtë menu keni mundësi të vendosni emrin e çdo pajisje që komandoni me anë të aplikacionit. Në fushën “Emri i pajisjes”shënoni emrin që është i dukshëm dhe e konfirmoni me butonin „SET”.

**Ekipi i TESY Ltd. rezervon mundësinë për të ndryshuar dhe shtuar veçori të reja në produktet me modulin e integruar Wi-Fi, si dhe ndryshimin e udhëzimeve në varësi të versioneve të reja të softuerit. Për udhëzimet aktuale, kontrolloni faqen e internetit të TESY Ltd. ose : <https://tesy.com/products/electric-water-heaters/>.**



---

TESY Ltd  
Shumen, 9700, 48 Blvd. Madara,  
PHONE: +359 54 859 129,  
office@tesy.com

ТЕСИ ООД  
9701 гр. Шумен, бул. Мадара 48,  
PHONE: +359 54 859 129,  
office@tesy.com

206176\_002

---

Ovaj dokument je originalno proizveden i objavljen od strane proizvođača, brenda Tesy, i preuzet je sa njihove zvanične stranice. S obzirom na ovu činjenicu, Tehnoteka ističe da ne preuzima odgovornost za tačnost, celovitost ili pouzdanost informacija, podataka, mišljenja, saveta ili izjava sadržanih u ovom dokumentu.

Napominjemo da Tehnoteka nema ovlašćenje da izvrši bilo kakve izmene ili dopune na ovom dokumentu, stoga nismo odgovorni za eventualne greške, propuste ili netačnosti koje se mogu naći unutar njega. Tehnoteka ne odgovara za štetu nanесenu korisnicima pri upotrebi netačnih podataka. Ukoliko imate dodatna pitanja o proizvodu, ljubazno vas molimo da kontaktirate direktno proizvođača kako biste dobili sve detaljne informacije.

Za najnovije informacije o ceni, dostupnim akcijama i tehničkim karakteristikama proizvoda koji se pominje u ovom dokumentu, molimo posetite našu stranicu klikom na sledeći link:

<https://tehnoteka.rs/p/tesy-bojler-gcv-804724d-c22-ecw-akcija-cena/>