

Uputstvo za upotrebu

TESY uljani radijator CB 3014 E01 R

The logo for TESI, featuring the word "TESY" in a bold, sans-serif font. The letters are white with a dark blue shadow or outline, set against a dark blue background.

Tehnoteka je online destinacija za upoređivanje cena i karakteristika bele tehnike, potrošačke elektronike i IT uređaja kod trgovinskih lanaca i internet prodavnica u Srbiji. Naša stranica vam omogućava da istražite najnovije informacije, detaljne karakteristike i konkurentne cene proizvoda.

Posetite nas i uživajte u ekskluzivnom iskustvu pametne kupovine klikom na link:

<https://tehnoteka.rs/p/tesy-uljani-radijator-cb-3014-e01-r-akcija-cena/>

TESY

It's impressive

EN	OIL FILLED RADIATOR 2-6 User manual	LT	TEPALINIS RADIATORIUS 46-50 Eksploatavimo instrukcija
BG	МАСЛЕН РАДИАТОР 7-12 Инструкция за експлоатация	LV	ELLAS RADIATORS 51-55 Eksploataācijas instrukcija
RO	CALORIFER CU ULEI 13-17 Manual de instrucțiuni	AR	56-60 دفاية الزيت تعليمات الاستخدام
HR	ULJENI RADIJATOR 18-22 Upute za uporabu	PL	ELEKTRYCZNY GRZEJNIK OLEJOWY 61-66 Instrukcja użytkowania
GR	ΚΑΛΟΡΙΦΕΡ ΛΑΔΙΟΥ 23-28 Обνγίες χρήσης	RS	УЉАНИ РАДИЈАТОР 67-71 Упутства за употребу
ES	RADIADOR DE ACEITE 29-34 Manual de instrucciones	UA	МАСЛЯНИЙ РАДИАТОР 72-76 Інструкція з експлуатації
PT	RADIADOR A ÓLEO 35-40 Manual do utilizador	EE	ÕLIRADIATOR 77-81 Kasutusjuhend
RU	МАСЛЯНЫЙ РАДИАТОР 41-45 Инструкция по эксплуатации	MK	МАСЛЕН РАДИЈАТОР 82-86 Упатство за употреба



EN This product is only suitable for well insulated spaces or occasional use. | **BG** Този продукт е подходящ само за надеждно изолирани помещения или нередовна употреба. | **RO** Acest produs este adecvat numai pentru spații bine izolate sau pentru utilizarea ocazională. | **HR** Ovaj je proizvod prikladan samo za dobro izolirane prostore ili povremenu uporabu. | **GR** Το προϊόν είναι κατάλληλο μόνο για χρήση σε καλά μονωμένους χώρους ή περιστασιακά. | **LT** Šis gaminys tinkamas naudoti tik gerai izoliuotose patalpose arba tik retkarciškai. | **LV** Šis ražojums ir derīgs tikai izmantošanai telpās ar labu izolāciju vai neregulārai izmantošanai. | **ES** Este producto está indicado únicamente en lugares abrigados o para una utilización puntual. | **PT** Este produto é adequado apenas para espaços bem isolados espaços ou utilização ocasional. | **EE** See toodes sobib kasutamiseks üksnes hästi isoleeritud kohtades ja üksikjuhtudel. | **PL** Ten produkt jest odpowiedni tylko do sporadycznego użytku lub do stosowania w dobrze izolowanych pomieszczeniach. | **HU** A termék kizárólag jól szigetelt helyiségek fűtésére vagy alkalmankénti használatra alkalmas!



Read carefully this manual before using the oil-filled radiator. Keep this manual for further reference. If the appliance is to be acquired by a new owner this manual should also be submitted!

We thank you for choosing oil-filled radiator produced by TESY Ltd. This is a product that provides heating in cold winter weather according to customers' needs for the achievement of comfortable temperature conditions in the premises. If correctly maintained according to the terms of this manual the appliance will provide long-life service.

GENERAL OPERATION AND SAFETY INSTRUCTIONS

- Take the radiator out of the packing box and remove all packing material stuck between fins. Check if radiator is not damaged during transportation and if its power cord is intact.

- Before connecting oil-filled radiator to the main electricity system check if rated voltage shown on the technical information plate corresponds to the voltage of the electricity system at your home (office). The appliance is intended to be used with the voltage that is shown on its technical information plate. It is obligatory to connect the radiator only to grounded socket-outlets.
- Appliance has to be operated only for the purpose it was intended for, i.e. to provide heating in domestic premises. Every other kind of operation shall be considered incorrect and dangerous. Manufacturer does not take responsibility for damages, caused by improper and unreasonable operation. Non-adherence to these safety measures will render guarantee terms invalid!



Children under 3 years of age should be kept away from the appliance unless they are under constant supervision.

Children from 3 to 8 years of age are allowed to operate the on/off button ONLY, provided that the appliance is installed and ready for operation and such children have been supervised and instructed in safe operation of the appliance and they understand all related risks.

Children from 3 to 8 years of age MUST NOT: connect the plug to power sockets, make adjustments, clean it or carry out user maintenance operations.

This appliance can be used by children older than 8 years of age and by people with reduced physical, sensor and mental capabilities, as well as by people with insufficient experience and knowledge provided they are supervised or instructed in safe operation of the appliance and understand the related risks. Children should not be allowed to play with the appliance. Cleaning and user maintenance operations must not be carried out by children without supervision.



Some of the appliance parts may get very hot during operation and thus cause burns to users. In case there are children and vulnerable people in the room, special attention should be paid.

- Do not use the appliance in areas of operation and storage of inflammable substances. Do not use the appliance in highly combustible areas (for example in close proximity to inflammable gases and aerosols) – there is a great risk of explosion and fire!
- During operation of thermal fan models do not insert or allow to be inserted any objects in the ventilation openings (inlet and outlet). That may lead to damage of the appliance or other hazards.

- The appliance is not suitable for animal breeding. It is intended for domestic use only!
- There is a great risk of burning one's skin in case of touching the surface of the appliance! Do not touch it if the appliance is operating or has been recently turned off – there is a risk of burning!
- Moving – radiator is to be moved after disconnection of the power cord from the socket outlet and its full cooling down to room temperature! Non-observance of that rule will lead to a great risk of burning and falling of the radiator.
- Never touch the appliance with wet or moist hands – there is danger for your life!
- Never pull power cord or the appliance in order to disconnect it from the mains.
- If the power cord is damaged it has to be replaced only by an authorized qualified personnel – in order to avoid the risk of personal injury of the user. The whole activity related to damaged cord replacement must be conducted by a qualified electrician!
- It is not recommended to use extension, connection-block or other means to supply the oil-filled radiator.
- With the thermo-fan models do not cover the appliance and do not restrict free air flow to and from inlet and outlet protection grating. Non-observance of that rule may lead to overheating and fire.
- Do not cover the appliance during operation! That may cause dangerous rise of temperature inside the radiator.
- If the appliance is not in order or is not functioning well, turn it off and do not try to repair it yourself. For any kind of repairs search help from authorized service center in your location. There is the place you will have your damaged detail repaired with an original one. Non-observance of this condition will compromise appliance safety operation.
- If you decide to stop using an appliance of that kind it is recommended to make it unusable by cutting power cord after you have disconnected it from the mains. It is highly recommended all hazards related to the appliance to be secured, especially if there is a chance children could use disjointed appliance for play.
- Never keep the appliance unnecessarily turned-on. Disconnect it from the mains if it is not to be used for a long period of time.
- In order to avoid dangerous overheating of the power cord it is recommended to unreel it completely from its reel (with the models provided with a reel or power cord compartment).
- **Warning:** With thermo-fan models of oil-filled radiators - In order to avoid the risk related to not intentional restart of the thermal protection do not operate oil-filled radiator in combination with a programmer, counter or any other device which automatically turns it on/off because if the appliance is covered or incorrectly positioned there is a risk of fire.
- Do not use radiator near bath, shower, sink or swimming-pool.
- Do not use radiator for laundry drying
- Do not place power cord on the hot surface of the oil-filled radiator!
- Radiator should always operate in upright position!
- An appliance with a damaged or not-connected thermoregulator must not be operated.
- In order to remove the peculiar “new product” smell of your radiator adjust it to maximum power for at least two hours during its first operation.
- It is normal for the radiator to crackle during its initial operation.
- It is recommended to leave the radiator for 24 hours after it has been transported into the room that will be heated before using it. At ambient temperature of 5°C or lower it is normal for the radiator to emit “crackling” sounds – this will continue for about 15-20 minutes after it has been turned on.
- You should not position radiator in immediate proximity to a socket outlet, especially below it!
- Oil-filled radiator is filled with the exact quantity of thin special oil. Repairs that require opening of oil container should be conducted only by manufacturer or its service agent, which you should contact in case of oil leakage. In event of oil leakage you should immediately connect the authorized service at your location.
- At decommission of oil-filled radiator observe regulations for oil disposal!
- Appliance should not be used in rooms smaller than 4 square meters.

CASTOR WHEELS ASSEMBLY

- Take castor wheels out of their packing. Turn radiator upside down on a carpet or another soft surface in order to protect its body from scratching.
- Fit the two Castor Wheels onto the radiator by placing the Arc-shaped Brackets between the outermost fins on each side of the radiator.
- Securely fasten the two Castor Wheels onto the radiator by screwing two Wing Nuts onto each Foot.



For the safe operation of your radiator assemble castor wheels as shown on exhibition

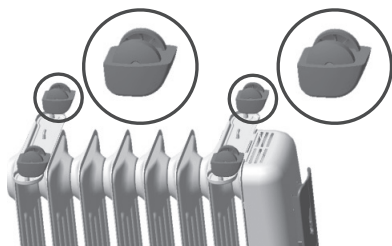
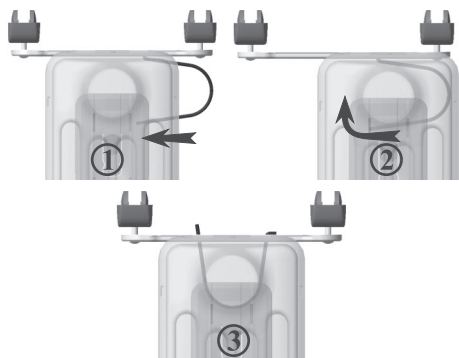

4-wheels radiator

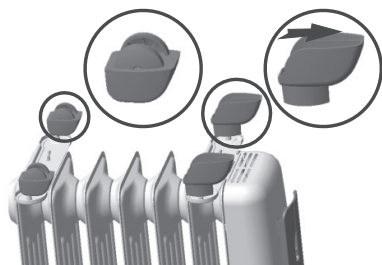

2-wheels and 2-props radiator

OPERATION

Turning-on

Put the plug into the socket, turn thermostat knob clockwise and turn the appliance on as follows:

- Only button (I) is turned-on – light heating – **MIN (W)**;
- Only button (II) is turned-on – medium heating – **MED (W)**;
- Both buttons are turned-on – intense heating – **MAX (W)**;

Power values of the corresponding levels (**MIN(W)**, **MED(W)**, **MAX(W)**) are shown in table.

Model	MAX(W)	MED(W)	MIN(W)
1005	1000 W	600 W	400 W
1006	1000 W	600 W	400 W
1506	1500 W	900 W	600 W
1507	1500 W	900 W	600 W
1508	1500 W	900 W	600 W
1509	1500 W	900 W	600 W
2008	2000 W	1200 W	800 W
2009	2000 W	1200 W	800 W
2010	2000 W	1200 W	800 W
2011	2000 W	1200 W	800 W
2012	2000 W	1200 W	800 W
2510	2500 W	1500 W	1000 W
2511	2500 W	1500 W	1000 W
2512	2500 W	1500 W	1000 W
2513	2500 W	1500 W	1000 W
2514	2500 W	1500 W	1000 W
3012	3000 W	1800 W	1200 W
3013	3000 W	1800 W	1200 W
3014	3000 W	1800 W	1200 W

To turn off the appliance turn off the two buttons and take the plug out of the socket outlet.



Concerning ONLY oil-filled radiators with an in-built overturn protection switch (activates in case the appliance falls on the floor)

The radiator has an in-built overturn protection switch. In case of overturning it will switch off the power supply to the appliance. After this kind of switch-off, let the radiator cool down before setting it in upright position. Then it will restore its normal operation.

NOT ALL oil-filled radiators are equipped with this function. You should check if your appliance has this function – by tilting the radiator sideways the indicator lights should switch off; by restoring the appliance back into upright position they should switch on. **DO NOT** do this test when the radiator is hot – there is a risk of burning.

Thermoregulator adjustment

Power switch and thermoregulator should be set to maximum position until the desired room temperature is reached. Then turn thermoregulator switch in the opposite direction till red light indicator goes down. Thermoregulator may stay in that position after that. Immediately after room temperature falls below thermoregulator value thermal switches are turned on automatically until set temperature is reached. In that way room temperature is steady with minimum energy consumption.

If you want to prevent temperature fall in the room below 0 degrees Centigrade adjust thermostat switch in its initial position and turn on the two power buttons.

24-hours timer models ("T")

Adjust the heating period in the following consequence:

- Set the clock to the correct time. If it is 10 o'clock turn the figures dial so that the mark is positioned to the figure of 10.



! Turn the figures dial only in the direction indicated with arrows! Adjust the period of operation of the appliance by pushing black keys to the center – every one of them corresponds to 15 minutes period. Sector of the pushed keys will correspond to the period of operation of the radiator in automatic mode every day.

! **Important:** Plug should always be connected to the socket outlet!

- In order to change programmable period of automatic operation turn black keys backwards and adjust new periods of operation.
- If you do not want the appliance to operate in programmable mode push all black keys to the center of the figures dial. To turn off the radiator in that case you have to pull the plug out of the socket. In that way unnecessary operation of the timer is avoided.

Thermal fan models ("V")

Models equipped with a 500W thermal fan offer faster achievement of desired temperature and better ventilation in the room. Thermal fan may function separately or together with oil-filled radiator. Thermal fan is positioned in the bottom part of the front panel of the radiator and is turned on by a switch positioned in that part of the panel. Cold air is sucked through the grating in the front part of the front panel and hot air is released in the room through the grating positioned in the bottom side part of the radiator panel. Desired room

temperature with thermal fan operation is adjusted by thermoregulator of the radiator in the above mentioned manner. For the normal operation of the thermal fan it is necessary that air passes unobstructedly through inlet and outlet grating. Electrical device is intended for domestic use in premises with low level of dust pollution. Dust is accumulated after certain period of operation. It is necessary to check periodically level of pollution and if needed to consult the service organization for cleaning.

! In case of obstruction of grating of incoming and outgoing air thermal protection is enabled. It turns off heater of the thermal fan. In that case disconnect radiator from the socket outlet, eliminate the cause of the obstruction, wait about 5 minutes and turn on the radiator again. If the thermal fan does not operate connect authorized service at your location.

Minimum distance between hot air outlet of the thermal fan and furniture (or other objects) should be 60 cm.

We recommend when desired room temperature is achieved to turn off thermal fan and to operate the appliance only in "radiator mode".

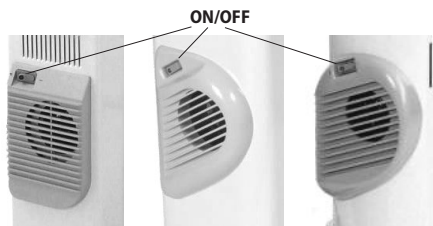

MAINTENANCE

In order to provide long period of operation your oil-filled radiator does not need any kind of special maintenance. Clean radiator with a damp soft cloth. Do not use solvents or abrasive detergents. If necessary use a vacuum cleaner to clean the dust from the radiator!



Warning: in order to avoid overheating do not cover the appliance!



Instructions for environmental protection

Obsolete electric devices contain valuable materials and therefore they should not be treated as domestic waste! We ask you for cooperation with your active behavior for the protection of resources and nature. We ask you to return your appliance at the organized buy-back stations (if there are any).

TABLE 2: INFORMATION REQUIREMENTS FOR ELECTRIC LOCAL SPACE HEATERS

Model identifier(s): 1.CB1507E01R; 2.CB2009E01R; 3.CB2512E01R; 4.CB3014E01R; 5.CB2009E01V; 6.CB2512E01V; 7.CC1506E05R; 8.CC2008E05R; 9.CC2510E05R; 10.CC3012E05R; 230V~ 50Hz

Item	Symbol	Value 1.	Value 2.	Value 3.	Value 4.	Value 5.	Value 6.	Value 7.	Value 8.	Value 9.	Value 10.	Unit	Item	Unit
Heat output													Type of heat input for electric storage local space heaters only (select one)	
Nominal heat output	P_{nom}	1.50	2.00	2.50	3.00	2.50	3.00	1.50	2.00	2.50	3.00	kW	Manual heat charge control, with integrated thermostat	[yes/no]
Minimum heat output (indicative)	P_{min}	0.60	0.80	1.50	1.20	0.50	0.50	0.60	0.80	1.00	1.20	kW	Manual heat charge control, with room and/or outdoor temperature feedback	[yes/no]
Maximum continuous heat output (indicative)	$P_{max,C}$	1.50	2.00	2.50	3.00	2.50	3.00	1.50	2.00	2.50	3.00	kW	Electric heat charge control, with room and/or outdoor temperature feedback heat charge control, with integrated thermostat	[yes/no]
Auxiliary electricity consumption													Fan assisted head output	[yes/no]
At nominal heat output	$e_{l,max}$	1.44	1.96	2.46	2.98	2.47	2.96	1.48	1.96	2.44	2.95	kW	Type of heat output/room temperature control (select one)	-
At minimum heat output	$e_{l,min}$	0.56	0.79	0.98	1.19	0.50	0.50	0.59	0.79	0.97	1.19	kW	Single stage heat output and no room temperature control	[no]
In standby mode	$e_{l,SB}$	0.00	0.00	0.00	0.00	0.00	0.00	0.00	0.00	0.00	0.00	kW	Two or more manual stages, no room temperature control	[no]
													With mechanic thermostat room temperature control	[yes]
													With electronic room temperature control	[no]
													With electronic room temperature control plus day timer	[no]
													With electronic room temperature control plus week timer	[no]
													Other control options (multiple selections possible)	
													Room temperature control, with presence detection	[no]
													Room temperature control, with open window detection	[no]
													With distance control option	[no]
													With adaptive start control	[no]
													With working time limitation	[no]
													With black bulb sensor	[no]

TESY Ltd - Head office
 1166 Sofia, Sofia Park,
 Building 16V, Office 2.1. 2nd Floor
 PHONE: +359 2 902 6666,
 FAX: +359 2 902 6660,
 office@tesy.com



Прочетете настоящата инструкция преди да използвате масления радиатор. Съхранете тази инструкция за бъдещо ползване. При смяна на собственика, инструкцията трябва да се предава заедно с уреда!

Благодарим Ви, че избрахте масления радиатор производство на ТЕСИ ООД. Това е изделие, което предлага отопление през зимата в зависимост от нуждите за постигане на комфортна топлина в отопляемото помещение. При правилна експлоатация и грижа, както е описано в тези инструкции, уредът ще Ви осигури много години полезно функциониране.

ОБЩИ ПРАВИЛА И ИНСТРУКЦИИ ЗА УПОТРЕБА

- Извадете радиатора от кашона и махнете всички опаковки, заседнали между ребрата. Проверете дали радиаторът не е повреден по време на транспортирането и дали шнура не е наранен.
- Преди да свържете масления радиатор, проверете дали посоченото напрежение върху типовата табелка съответства на напрежението на електрическата мрежа в дома(офиса). Уреда е предназначен само за напрежението посочено на неговата типова табелка. Задължително свързвайте радиатора само към занулени контакти.



Деца на по-малко от 3 години, трябва да се държат на разстояние, освен ако не са под непрекъснато наблюдение.

Деца на възраст от 3 години до 8 години могат само да използват бутона вкл./изкл. на уреда, при условие, че уреда е инсталиран и е готов за нормална работа и са били наблюдавани и инструктирани относно използването му по безопасен начин и разбират, че може да е опасно.

Деца на възраст от 3 години до 8 години не трябва да включват уреда в контакта, да го настройват, да го почистват или да извършват потребителска поддръжка.

Този уред може да се използва от деца на възраст над 8 години и лица с ограничени физически, сетивни или умствени способности, или с недостатъчен опит и познания, ако те са наблюдавани или инструктирани относно безопасното използване на уреда и разбират опасностите. Децата не трябва да си играят с уреда. Почистване и потребителска поддръжка не трябва да се прави от деца без наблюдение.



Някои части на този продукт може да станат много горещи и да предизвикат изгаряния. Там където присъстват деца и уязвими хора, трябва да бъде предоставено специално внимание.

- Уреда трябва да се използва само по предназначението за което е бил предвиден, т.е. да отоплява битови помещения. Всяка различна употреба да се счита за неправилна и следователно опасна. Производителят не може да носи отговорност за повреди, произтичащи от неправилна и неразумна употреба. Неспазването на информацията за безопасност ще направи невалидна поетата гаранция за уреда!
- Не използвайте уреда в зони където се използват или съхраняват огнеопасни вещества. Не използвайте уреда в зони със запалими атмосфери(например: в близост до запалими газове или аерозоли) – съществува много голяма опасност от експлозия и пожар!

- Не вкарвайте и не допускайте чужди тела да попаднат в отворите за вентилация(входящи или изходящи) при моделите с топовентилатор, тъй като това може да доведе до повреда на уреда или други щети.
- Уреда не е подходящ за отглеждане на животни и същия е предвиден само за домашно ползване!
- При допир до повърхността на уреда когато същия е включен или скоро е бил изключен – съществува много голяма вероятност от изгаряне!
- Преместване – задължително радиатора се мести ,след като се изключи захранващия шнур от контакта и радиатора е охладен до стайна температура! При неспазване на това условие – съществува опасност от изгаряне и обръщане на радиатора.
- Никога не пипайте уреда с мокри или влажни ръце – съществува опасност за живота!
- Никога не теглете захранващия шнур или самия уред при разкачане от мрежата.
- Ако захранващия шнур е повреден, трябва да бъде подменен от сервизен представител или от оторизирано лице с подобна квалификация с оглед да се избегне опасността от повреда или опасността за живота на ползващия уреда. Цялата дейност по подмяната на захранващия шнур трябва да бъде извършена от квалифициран електротехник!
- Не се препоръчва използването на удължител, разклонители и други способи за захранване на масления радиатор.
- При моделите с топовентилатор не покривайте и не ограничавайте въздушния поток от и към изходящата и входяща предпазна решетка на топовентилатора по никакъв начин защото нагревателя може да прегрее и да предизвика пожар.
- Не покривайте уреда по време на работа! Това може да причини опасно повишаване на температурата вътре в радиатора.
- Ако уреда не е в ред или неправилно функционира, спрете го и не го ремонтирайте. За всякакви ремонти се обърнете за съдействие към оторизирания сервизен център в населеното място ,в което сте. Само там ще подменят повредената част с оригинална резервна такава. Неспазването на това условие ще компроментира безопасността на уреда.
- Ако решите да престанете да ползвате уред от този тип, препоръчва се да го направите неизползваем, като срежете шнур , след като сте го разкачали от мрежата. Препоръчва се още всички опасности, свързани с уреда да бъдат обезопасени, особено за деца, които биха могли да използват амортизираното устройство(уред) за игра.
- Никога не оставяйте ненужно уреда включен. Изключвайте го от захранващата мрежа, когато няма да го ползвате дълго време.
- За да се избегне опасно прегряване на захранващия шнур, се препоръчва напълно да се развие захранващия шнур от макарата(при моделите с маслени радиатори с макара или кутия за захранващия шнур).
- **Внимание:** При моделите маслени радиатори с топовентилатор – за да се избегне рискът, свързан с непреднамерено рестартиране на термозащитата не използвайте масления радиатор в комбинация с програматор, брояч или друг уред който автоматично го включва/ изключва тъй като уреда е покрит или неправилно поставен съществува опасност от пожар.
- Не използвайте радиатора в близост до баня, душ, мивка или плувен басейн.
- Не използвайте радиатора за подсушаване на пране.
- Не поставяйте захранващия шнур върху горещите повърхности на масления радиатор!
- Радиатора трябва винаги да работи в изправено положение!
- Не се допуска работа на уреда с повреден или несвързан терморегулатор.
- За да се премахне миризмата на “ново” от вашия радиатор, нагласете го на максимална мощност, поне за два часа при първа употреба.
- Съвсем в реда на нещата е радиатора да пращи, когато се използва за първи път.
- Препоръчва се радиатора да се остави 24 часа след транспортиране в помещението, което ще се отоплява, преди да бъде използван. При околна температура 5°C или по-ниска, е нормално радиатора да издава шум наподобяващ „пукане”– това продължава максимум до 15-20 минути след включване.

- Не бива да поставяте радиатора в пряка близост до електрически контакт, особено под него!
- Масления радиатор е напълнен с точно определено количество от фино специално масло. Поправките, изискващи отваряне на съда за маслото, следва да бъдат извършени единствено от производителя или негов сервизен представител, към който да се обърнете ако има изтичане на масло. При теч на масло, незабавно се свържете с оторизирания сервиз във вашето населено място.
- При бракуване на масления радиатор, следвайте разпоредбите относно изхвърлянето на маслото!
- Уреда не трябва да се използва в стаи по-малки от 4м².

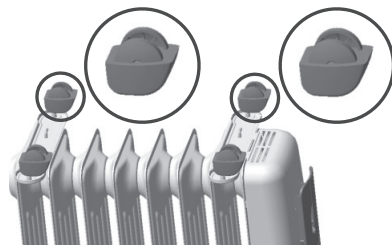

За радиатори с 4 броя колела

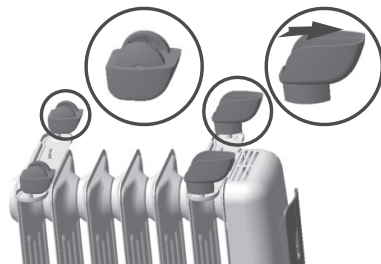

За радиатори с два броя опори и 2 броя колела

ПОСТАВЯНЕ НА КРАЧЕТАТА

- Извадете крачетата и колелцата от опаковката. Обърнете радиатора с дъното нагоре върху килим или мека повърхност, за да не повредите покритието му.
- Сложете планките на крачетата между крайните отвори на долната част на радиатора.
- Използвайте двете закривени шпилки, осигурени с радиатора, за да монтирате краката.
- Вкарайте шпилките в планките на колелцата и ги завийте с крилчатите гайки.

КАК ДА ИЗПОЛЗВАМЕ УРЕДА

Включване

Вкарайте щепсела в контакта, завъртете термостата по посока на часовниковата стрелка и включете уреда, както следва:

- Включен само(I) бутон – слабо нагряване – **MIN (W)**;
- Включен само (II) бутон – средно нагряване – **MED (W)**;
- Включени и двата бутона – силно нагряване – **MAX (W)**;

Стойностите на мощността за съответната степен (**MIN(W)**, **MED(W)**, **MAX(W)**) са посочени в таблица.

Модел	MAX(W)	MED(W)	MIN(W)
1005	1000 W	600 W	400 W
1006	1000 W	600 W	400 W
1506	1500 W	900 W	600 W
1507	1500 W	900 W	600 W
1508	1500 W	900 W	600 W
1509	1500 W	900 W	600 W
2008	2000 W	1200 W	800 W
2009	2000 W	1200 W	800 W
2010	2000 W	1200 W	800 W
2011	2000 W	1200 W	800 W
2012	2000 W	1200 W	800 W
2510	2500 W	1500 W	1000 W
2511	2500 W	1500 W	1000 W
2512	2500 W	1500 W	1000 W
2513	2500 W	1500 W	1000 W
2514	2500 W	1500 W	1000 W
3012	3000 W	1800 W	1200 W
3013	3000 W	1800 W	1200 W
3014	3000 W	1800 W	1200 W



За безопасна работа на вашия радиатор монтирайте моста, както е показано

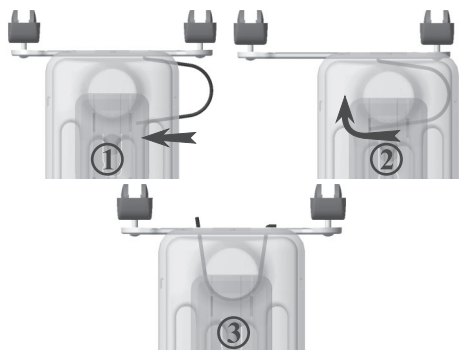

За да изключите уреда, изключете двата бутона или извадете щепсела от контакта.

Само при маслени радиатори с вграден изключвател за преобръщане (падане)

Радиатора има вграден изключвател за преобръщане, в случай че същия се преобръгне, захранващата напрежение ще бъде прекъснато. Оставете го известно време докато се охлади и тогава го изправете отново. Той ще възстанови нормалната си работа. Не всички маслени радиатори са окомплектовани с тази функция. Проверете дали вашия маслен радиатор има тази функция – при накланяне на радиатора, светлинните индикации е необходимо да угаснат, при връщане в изходно състояние – светват. Не правете тази проверка когато радиатора е топъл – има опасност от изгаряне.

Нагласяне на терморегулатора

Превключвателя и терморегулатора трябва да бъдат включени на максимум докато се достигне желаната стайна температура. Сега завъртете терморегулатора обратно, докато изгаснат червените индикаторна лампа. След това терморегулатора може да остане в тази позиция.

Веднага щом стайната температура спадне, терморегулатора се включва автоматично, докато отново се достигне нагласената температура. По този начин стайната температура остава постоянна с минимален разход на енергия.

Ако искате да предотвратите падането на температурата в помещението под 0°C, поставете терморегулатора на минимум и включете двата бутона на ключа.

Модел с 24-часов таймер ("Т")

Настройте периода за нагряване в следния ред:

- сверете часовника. Ако част е 10, завъртете шайбата с цифрите, така че белегът да застане срещу цифрата 10.



Въртете шайбата само в посоката указана със стрелки! Настройте периода за работа на уреда като избутате към центъра черните ключета - всяко от тях съответства на 15-минутен период. Секторът с избутаните навътре ключета ще съответства на периода за работа на радиатора в автоматичен режим за всеки ден.



Важно: щепселът трябва постоянно да е включен в контакта!

- за да смените програмирания период за автоматична работа, върнете черните ключета обратно и настройте новото време за работа.
- ако не желаете уредът да работи в програмиран режим, избутайте всички черни ключета към центъра на шайбата. За да изключите уреда в този случай, трябва да издърпате щепсела от контакта. Така избягвате ненужната работа на таймера.

Модел с топовентилатор ("V")

Моделите снабдени с топовентилатор с мощност 500 W позволяват по-бързо достигане на желаната температура в помещението и по-добра конвекция на въздуха в помещението. Топловентилаторът може да функционира самостоятелно или в комбинация с основния нагревател на уреда. Той е разположен в долната част на предния панел и се включва и изключва посредством отделен ключ поместен в непосредствена близост до него. Студеният въздух се засмуква през решетката в лицевата част, а топлият въздух излиза през решетката разположена в долната странична част на панела. Желаната температура в помещението при работа на топовентилатора се регулира посредством терморегулатора на радиатора по начина описан по-горе.

За нормалната работа на топовентилатора е необходимо въздухът безпрепятствено да преминава през входящата и изходящата решетки.

Електроуредът е предназначен за работа в битови помещения с нормално ниво на замърсяване. При работа на уреда в помещението с висока запършеност в топовентилатора се натрупват прах и др. замърсители. В такъв случай Ви препоръчваме на всеки две седмици работа на топовентилатора, профилактично му почистване чрез продухване с въздух навътре през изходящата решетка и изсмукване на въздух през входящата решетка. Ако след тези действия уреда остане замърсен е необходимо да се обърнете към сервиз за почистване.



При запушване на решетките за входящия или изходящия въздушен поток, сработва термозащита, която изключва топовентилатора. В този случай, изключете уреда от контакта, отстранете причината доведена до запушване, изчакайте около 5 минути и го включете отново. Ако топовентилатора не работи отново, обърнете се към оторизирания сервизен център във вашето населено място.

Минималното разстояние от изхода за топъл въздух на топовентилатора до мебели и други обекти трябва да бъде 60 см.

Препоръчваме Ви, при достигане на желаната температура в помещението да изключите топовентилатора и да преминете на режим "само радиатор".

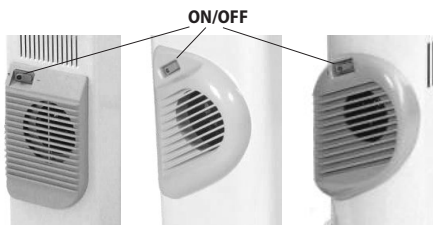

ПОДДРЪЖКА

Вашия маслен радиатор не се нуждае от поддръжка, за да Ви осигури многогодишна експлоатация. Избърсвайте радиатора с мек влажен парцал, не използвайте разтворители или абразивни препарати. При необходимост използвайте прахосукачка за почистване на праха по уреда!



Внимание: за да се избегне прегряване, не покривайте отоплителния уред!



Указания за опазване на околната среда

Старите електроуреди съдържат ценни материали и поради това не трябва да се изхвърлят заедно с битовата смет! Молим Ви да съдействате с активния си принос за опазване на ресурсите и околната среда и да предоставите уреда в организирани изкупвателни пунктове(ако има такива).

ТАБЛИЦА 2: ИЗИСКВАНИЯ КЪМ ИНФОРМАЦИЯТА ЗА ЕЛЕКТРИЧЕСКИ ЛОКАЛНИ ОТОПЛИТЕЛНИ ТОПЛОИЗТОЧНИЦИ

Идентификатори на модела: 1.CB1507E01R; 2.CB2009E01R; 3.CB2512E01R; 4.CB3014E01R; 5.CB2009E01V; 6.CB2512E01V; 7.CC1506E05R; 8.CC2008E05R; 9.CC2510E05R; 10.CC3012E05R; 230V~50Hz

Позиция	Символ	Стойност 1.	Стойност 2.	Стойност 3.	Стойност 4.	Стойност 5.	Стойност 6.	Стойност 7.	Стойност 8.	Стойност 9.	Стойност 10.	Мерна единица	Позиция	Мерна единица
Топлинна мощност													Вид топлинно зареждане, само за електрически акумулиращи локални отоплителни топлоизточници (изберете един)	
Номинална топлинна мощност	P_{nom}	1.50	2.00	2.50	3.00	2.50	3.00	1.50	2.00	2.50	3.00	kW	ръчен регулатор на топлинното зареждане с вграден термостат	[да/не]
Минимална топлинна мощност	P_{min}	0.60	0.80	1.50	1.20	0.50	0.50	0.60	0.80	1.00	1.20	kW	ръчен регулатор на топлинното зареждане с обратна връзка за температурата в помещението и/или навън	[да/не]
Максимална непрекъсната топлинна мощност	$P_{max,C}$	1.50	2.00	2.50	3.00	2.50	3.00	1.50	2.00	2.50	3.00	kW	електронен регулатор на топлинното зареждане с обратна връзка за температурата в помещението и/или навън	[да/не]
Спомагателно потребление на електроенергия													отдавана чрез обдуване топлинна енергия	[да/не]
При номинална топлинна мощност	$e_{l,max}$	1.44	1.96	2.46	2.98	2.47	2.96	1.48	1.96	2.44	2.95	kW	Вид топлинна мощност/регулиране на температурата в помещението (изберете един)	
При минимална топлинна мощност	$e_{l,min}$	0.56	0.79	0.98	1.19	0.50	0.50	0.59	0.79	0.97	1.19	kW	една степен на топлинна мощност и без регулиране на температурата в помещението	[не]
В режим готовност	$e_{l,SB}$	0.00	0.00	0.00	0.00	0.00	0.00	0.00	0.00	0.00	0.00	kW	Две или повече ръчни степени, без регулиране на температурата на помещението	[не]
													с механичен термостат за регулиране на температурата в помещението	[да]
													с електронен регулатор на температурата в помещението	[не]
													електронен регулатор на температурата в помещението и денонощен таймер	[не]
													електронен регулатор на температурата в помещението и седмичен таймер	[не]
													Други варианти за регулиране (възможен е повече от един избор)	
													регулиране на температурата в помещението с откриване на човешко присъствие	[не]
													регулиране на температурата в помещението с откриване на отворен прозорец	[не]
													с възможност за дистанционно управление	[не]
													с адаптивно управление на пускането в действие	[не]
													с ограничение на времето за работа	[не]
													с датчик във вид на черна полусфера	[не]

ТЕСИ ООД - Главен офис

1166 София, София парк,

Сграда 16V, Офис 2.1. 2-ри етаж

Телефон: +359 2 902 6666,

Факс: +359 2 902 6660,

office@tesy.com



Citești acest manual înainte de a utiliza caloriferul cu ulei. Păstrează acest manual la îndemână pentru referințe viitoare. La schimbarea proprietarului, instrucțiunile trebuie să fie transmise, împreună cu aparatul!

Vă mulțumim pentru alegerea caloriferului cu ulei, fabricat de TESI LTD. Acest produs oferă căldura confortabilă în timpul iernii în funcție de nevoile de încălzire a încăperii încălzite. Cu utilizare și îngrijire adecvată, așa cum este descris în aceste instrucțiuni, unitatea vă va oferi mulți ani de funcționare utilă.

REGULI GENERALE ȘI INSTRUCȚIUNI DE UTILIZARE

- Scoateți radiatorul din cutie și îndepărtați toate ambalajele blocate între nervuri. Verificați dacă radiatorul nu a fost deteriorat în timpul transportului și cablul nu este întrerupt.
- Înainte de a conecta caloriferul de ulei - asigurați-vă ca tensiunea specificată pe plăcuța de fabricație corespunde tensiunii prizei la care conectați radiatorul. Aparatul este conceput numai pentru tensiunea, indicată pe plăcuța de tip. Este obligatoriu să conectați caloriferul la priză împământată.



Trebuie ținut departe de copiii ce nu au împlinit 3 ani, cu excepția cazului în care acestea sunt sub supraveghere constantă.

Copiii în vârstă între 3 și 8 ani pot folosi doar butonul porn./opr. a aparatului cu condiția ca aparatul este instalat și este gata pentru funcționarea normală și au fost monitorizate și instruite cu privire la utilizarea acestuia în condiții de siguranță și înțeleg că ar putea fi periculos.

Copiii în vârstă între 3 și 8 ani nu trebuie să pună cablul aparatului în priză, să-l seteze sau să efectueze întreținerea.

Acest aparat nu este destinat utilizării de către persoane (inclusiv copii mici), cu capacități fizice, senzoriale sau mentale reduse, precum și lipsa de experiență și cunoștințe cu excepția cazului în care au văzut sau au fost dat instrucțiuni cu privire la utilizarea aparatului de către o persoană responsabilă pentru siguranța lor! Nu lăsați copiii mici să se joace cu aparatul! Curățarea și întreținerea nu trebuie să fie făcută de către copii nesupravegheați.



Unele părți acestui aparat pot deveni foarte fierbinți și pot cauza arsuri. Acolo unde sunt copii și persoanele vulnerabile trebuie să se acorde o atenție deosebită.

- Aparatul trebuie folosit numai în scopul pentru care a fost achiziționat, și anume: încălzirea încăperilor. Orice altă utilizare poate fi considerată improprie și, prin urmare, periculoasă. Producătorul nu poate fi tras la răspundere pentru pagubele rezultate din utilizarea incorectă și nerezonabilă. Nerespectarea informațiilor de siguranță va anula garanția aparatului!
- Nu utilizați aparatul în zonele în care sunt utilizate sau depozitate substanțe inflamabile. Nu utilizați aparatul în zone cu atmosfere inflamabile (de exemplu: în apropierea gazelor inflamabile sau aerosolisor) - există un pericol extrem de explozie și incendiu!
- Nu introduceți și nu permiteți obiectelor străine să cadă în orificiile de ventilație (de intrare sau de ieșire), la modelele cu termoventilator, deoarece acest lucru poate duce la deteriorarea aparatului sau alte daune.
- Aparatul nu este potrivit pentru utilizare în creșterea animalelor, acesta este destinat numai pentru uz casnic!

- La atingerea suprafeței aparatului, când acesta este pornit sau în curând a fost oprit - există o probabilitate foarte mare de ardere.
- Mutare - caloriferul poate fi mutat după ce cablul de alimentare este deconectat de la priza de perete și radiatorul este răcit la temperatura camerei! Nerespectarea acestei condiții poate duce la ardere și răsturnarea caloriferului.
- Nu atingeți niciodată aparatul cu mâini ude - există pericol pentru viață!
- Nu trageți niciodată de cablul de alimentare sau de aparatul pentru a-l deconecta de la priză.
- În cazul în care cablul de alimentare este deteriorat, acesta trebuie înlocuit de un reprezentant al serviciului sau persoană autorizată, cu calificări similare, în scopul de a evita riscul de rănire sau de pericol pentru viața Întregul proces de înlocuire a cablului de alimentare trebuie să fie efectuat de către un electrician calificat!
- Nu se recomandă folosirea prelungitoarelor sau a altor mijloace de alimentare a caloriferului cu ulei.
- La modelele cu termoventilator, în nici un fel nu acoperiți și nu restricționați fluxul de aer de la și către grila de protecție de intrare și ieșire a termoventilatorului, deoarece încălzitorul se poate supraîncălzi și provoca incendii.
- Nu acoperiți aparatul în timpul funcționării. Acest lucru poate provoca o creștere periculoasă a temperaturii în interiorul radiatorului.
- Dacă aparatul nu este în ordine sau funcționează defectuos, opriți -l și nu-l reparați. Pentru orice fel de reparații vă rugăm să consultați centrul de service autorizat din localitatea în care vă aflați. Numai acolo vor înlocui piesa defectuoasă cu una originală. Nerespectarea acestei condiții ar putea compromite siguranța aparatului.
- Dacă decideți să nu mai utilizați un dispozitiv de acest tip, se recomandă să - faceți inutilizabil, să tăiați cablul, după ce l-ați deconectat de la sursa de alimentare. Se recomandă toate pericolele asociate cu aparatul să fie protejate, în special pentru copiii care ar putea folosi dispozitivul amortizat (dispozitiv) pentru a se juca cu el.
- Niciodată nu lăsați aparatul pornit inutil. Deconectați-l din rețeaua de alimentare, dacă nu-l veți folosi o perioadă lungă de timp.
- Pentru a evita supraîncălzirea periculoasă a cablului de alimentare, se recomandă desfacerea completă a cablului de alimentare din rolă (la modelele de calorifere cu rolă sau cutie pentru cablul de alimentare).
- **Atenție:** La modelele de calorifere cu termoventilator - pentru a evita riscul asociat cu repornire accidentală a siguranței termice, nu folosiți caloriferul cu ulei în combinație cu un programator, cronometru sau alt dispozitiv, care îl oprește/pornește automat, deoarece dacă aparatul este acoperit sau este amplasat incorect, există risc de incendiu.
- Nu utilizați caloriferul în imediată apropiere de baie, duș sau piscină.
- Nu utilizați caloriferul pentru uscarea rufelor.
- Nu amplasați cablul de alimentare pe suprafețele fierbinți ale caloriferului cu ulei!
- Caloriferul trebuie întotdeauna utilizat în poziție verticală!
- Nu se permite utilizarea aparatului cu termoregulator deteriorat sau neconectat.
- Pentru a elimina mirosul de "nou", de la radiatorul dumneavoastră, setați-l la puterea maximă, cel puțin două ore înainte de prima utilizare.
- Este normal să auziți un zgomot de la radiator, când îl folosiți prima dată.
- Înainte de utilizare, este recomandat caloriferul să fie lăsat 24 de ore după transport în încăperea, care va fi încălzită. La o temperatură a mediului ambiant de 5°C sau mai jos este normal caloriferul să emite un zgomot, care seamănă cu „pocnituri” - acest lucru continuă maxim 15-20 de minute după pornire.
- Nu amplasați radiatorul în imediata apropiere a unei prize electrice, în special sub aceasta!
- Caloriferul cu ulei este umplut cu o anumită cantitate de ulei special fin. Reparațiile care necesită deschiderea recipientului de ulei ar trebui să fie efectuate numai de către producător sau de agentul său de service, la cine să apelați în cazul în cazul unei scurgeri de ulei. În caz de scurgere, contactați imediat service-ul autorizat din localitatea dumneavoastră.
- La eliminarea caloriferului cu ulei, urmăriți regulamentele privind eliminarea uleiului!
- Aparatul nu trebuie utilizat în încăperi mai mici de 4m².

MONTAREA PICIOARELOR

- Scoateți picioarele și roțile din ambalaj. Întoarceți radiatorul cu susul în jos pe un covor sau pe o suprafață moale, pentru a evita deteriorarea acoperirii sale.
- Puneți plăcile picioarelor între deschiderile de la capetele părții inferioare a radiatorului.
- Folosiți cele două știfturi curbate, prevăzute cu radiator pentru a monta picioarele.
- Introduceți știfturile în plăcile roților și înșurubați-le cu piulițele fluture.



Pentru operarea în siguranță a radiatorului dvs. montați podul așa cum este arătat în figura

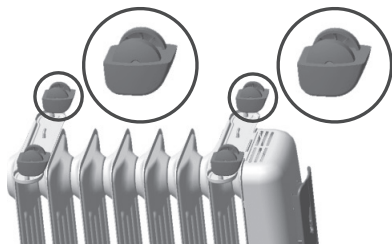
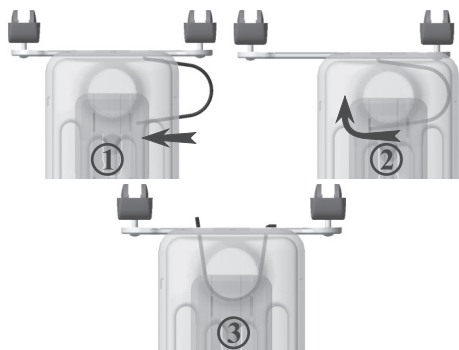

Pentru radiatori cu 4 roți

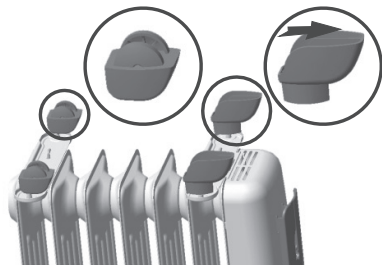

Pentru radiatori cu 2 roți și 2 suporturi

CUM SĂ UTILIZAM APARATUL

Pornire

Introduceți ștecherul în priză, rotiți termostatul în sensul acelor de ceasornic și porniți aparatul după cum urmează:

- Este pornit numai butonul (I) – încălzire slabă – **MIN (W)**;
- Este pornit numai butonul (II) – încălzire medie – **MED (W)**;
- Sunt porniți ambele butoane – încălzire maximă – **MAX (W)**;

Valorile puterilor pentru nivelurile (**MIN(W)**, **MED(W)**, **MAX(W)**) sunt menționate în tabelul.

Model	MAX(W)	MED(W)	MIN(W)
1005	1000 W	600 W	400 W
1006	1000 W	600 W	400 W
1506	1500 W	900 W	600 W
1507	1500 W	900 W	600 W
1508	1500 W	900 W	600 W
1509	1500 W	900 W	600 W
2008	2000 W	1200 W	800 W
2009	2000 W	1200 W	800 W
2010	2000 W	1200 W	800 W
2011	2000 W	1200 W	800 W
2012	2000 W	1200 W	800 W
2510	2500 W	1500 W	1000 W
2511	2500 W	1500 W	1000 W
2512	2500 W	1500 W	1000 W
2513	2500 W	1500 W	1000 W
2514	2500 W	1500 W	1000 W
3012	3000 W	1800 W	1200 W
3013	3000 W	1800 W	1200 W
3014	3000 W	1800 W	1200 W

Pentru a opri aparatul, deconectați ambele butoane sau scoateți ștecherul de la priză.

Numai la calorifere cu ulei cu comutator integrat de răsturnare (cădere)

Caloriferul are un comutator integrat de răsturnare, în cazul în care acesta se răstoarnă, alimentarea cu energie va fi întreruptă. Lăsați-l ceva timp să se răcească, după ce îndreptați-l din nou. Acesta va reveni la funcționare normală.

Nu toate caloriferele cu ulei sunt dotate cu această funcție. Verificați dacă caloriferul dumneavoastră are această funcție – la înclinarea radiatorului, ledurile trebuie să se stingă, iar după întoarcerea caloriferului în poziție verticală să se aprindă din nou. Nu faceți această verificare când caloriferul este fierbinte – există pericol de ardere.

Ajustarea termostatlui

Comutatorul și termostatul trebuie să fie porniți la maxim, până când se ajunge la temperatura dorită de cameră. Acum rotiți termostatul înapoi până când indicatorii luminoși de culoare roșie se sting. După care termostatul poate rămâne în această poziție.

Îndată ce temperatura camerei scade, termostatul pornește automat, până când din nou nu ajunge temperatura setată. Astfel, temperatura camerei rămâne constantă, cu un consum minim de energie.

Dacă doriți să preveniți scăderea temperaturii camerei sub 0°C, rotiți termostatul la minim și porniți cele două butoane.

Modele cu timer de 24 ore ("T")

Ajustați perioada de încălzire, în următoarea ordine:

- setați ceasul. Dacă ora este 10, rotiți comutatorul cu cifrele astfel, încât marca să stea la cifra 10.



! *Rotiți comutatorul numai în direcția marcată cu săgeată! Setați perioada de funcționare a aparatului prin apăsarea spre centru a cheilor negre - fiecare corespunde perioadei de 15 minute. Sectorul cu cheile împinse în interior va corespunde cu perioada de funcționare a radiatorului în mod automat pentru fiecare zi.*

! **Important:** ștecherul trebuie să fie permanent conectat în priză!

- pentru a schimba perioada programată de funcționare automată, rotiți înapoi cheile negre și setați din nou ora de funcționare.
- dacă nu doriți ca aparatul să lucreze în mod programat, împingeți toate comutatoarele negre spre centrul discului. Pentru a opri aparatul, în acest caz, trebuie să trageți ștecherul din priză. Astfel evitați funcționarea inutilă a timerului.

Modele cu ventilator termic ("V")

Modelele echipate cu termoventilatoare cu putere 500W permit atingerea mai rapidă a temperaturii dorite și o convecție mai bună a aerului în camera. Termoventilatorul poate funcționa singur sau împreună cu încălzitorul principal al aparatului. Acesta este situat în partea de jos a părții frontale a radiatorului și este pornit și oprit cu ajutorul unei chei separate, aflate în imediata apropiere. Aerul rece este aspirat din grila din fata a panoului frontal, iar aerul cald intră în cameră prin grătar situat în partea de jos a panoului radiatorului. Temperatura dorita a camerei la funcționarea termoventilatorului se reglează prin termostatul radiatorului în mod descris mai sus.

Pentru funcționare normală a ventilatorului este nevoie ca aerul să treacă liber prin grila de intrare și ieșire.

Aparatul este proiectat pentru utilizarea în spații de uz casnic, cu un nivel normal de poluare. Când unitatea este exploatată în camere cu praf ridicat în ventilatorului se acumulează praf și alți contaminanți. În acest caz, vă recomandăm o dată la două săptămâni de funcționare a ventilatorului termic, curățarea preventivă a acestuia prin suflarea de aer în interior prin grila de evacuare, și aspirație a aerului prin grila de admisie. Dacă după aceste acțiuni aparatul rămâne contaminat trebuie să contactați centrul de service pentru curățare.

! *În cazul înfundării grilelor de intrare și ieșire a fluxului de aer, se activează protecția termică, care oprește termoventilatorul. În acest caz, deconectați radiatorul din priză, eliminați motivul pentru închiderea baruri, așteptați aproximativ 5 minute și reconectați aparatul. Dacă ventilatorul nu funcționează din nou, contactați un centru de service autorizat din localitatea dumneavoastră.*

Distanța minimă între ieșirea aerului cald și mobilă și alte obiecte trebuie să fie cel puțin 60 de cm.

Vă recomandăm, la atingerea temperaturii dorite în cameră să opriți termoventilatorul și să treceți în mod "numai radiator".

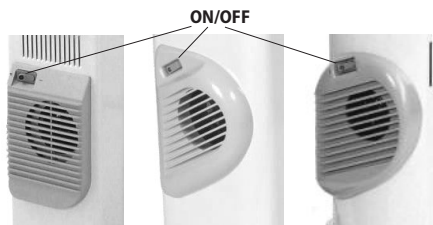

ÎNȚREȚINERE

Caloriferul dumneavoastră nu are nevoie de o întreținere, ca să Vă ofere o exploatare multianuală. Ștergeți caloriferul cu o cârpă moale și umedă, nu folosiți solvenți sau materiale abrazive. Dacă este necesar, folosiți un aspirator pentru a curăța praful de pe aparat!



Atenție: Pentru a evita supraîncălzirea, nu acoperiți aparatul de încălzire!



Indicații pentru protecția mediului înconjurător

Aparatele electrice uzate sunt materiale valoroase, motiv pentru care locul lor nu este la gunoiul menajer! Din această cauză, vă rugăm să ne sprijiniți și să participați la protejarea resurselor naturale și a mediului înconjurător, prin predarea acestui aparat la centrele de preluare a acestora, în cazul în care ele există.

TABELUL 2 CERINȚE PRIVIND INFORMAȚIILE REFERITOARE LA APARATELE ELECTRICE PENTRU ÎNCĂLZIRE LOCALĂ
Identificatorul de model(e): 1.CB1507E01R; 2.CB2009E01R; 3.CB2512E01R; 4.CB3014E01R; 5.CB2009E01V; 6.CB2512E01V; 7.CC1506E05R; 8.CC2008E05R; 9.CC2510E05R; 10.CC3012E05R; 230V~ 50Hz

Parametru	Simbol	Valoare 1.	Valoare 2.	Valoare 3.	Valoare 4.	Valoare 5.	Valoare 6.	Valoare 7.	Valoare 8.	Valoare 9.	Valoare 10.	Unitate	Parametru	Unitate
Puterea termică													Modul de acumulare a căldurii, numai în cazul aparatelor electrice pentru încălzire locală cu acumulator de căldură (alegeți o variantă)	
Puterea termică nominală	P_{nom}	1.50	2.00	2.50	3.00	2.50	3.00	1.50	2.00	2.50	3.00	kW	control manual al sarcinii termice, cu termostat integrat	[da/nu]
Puterea termică minimă (cu titlu indicativ)	P_{min}	0.60	0.80	1.50	1.20	0.50	0.50	0.60	0.80	1.00	1.20	kW	control manual al sarcinii termice, ca răspuns la temperatura camerei și/sau exterioară	[da/nu]
Puterea termică maximă continuă	$P_{max,C}$	1.50	2.00	2.50	3.00	2.50	3.00	1.50	2.00	2.50	3.00	kW	control electronic al sarcinii termice, ca răspuns la temperatura camerei și/sau exterioară	[da/nu]
Consumul auxiliar de energie electrică													putere termică comandată de ventilator	[da/nu]
La putere termică nominală	e_{lmax}	1.44	1.96	2.46	2.98	2.47	2.96	1.48	1.96	2.44	2.95	kW	Tip de putere termică/controlul temperaturii camerei (selecția o variantă)	-
La putere termică minimă	e_{lmin}	0.56	0.79	0.98	1.19	0.50	0.50	0.59	0.79	0.97	1.19	kW	cu o singură treaptă de putere termică și fără controlul temperaturii camerei	[nu]
În modul standby	e_{lSB}	0.00	0.00	0.00	0.00	0.00	0.00	0.00	0.00	0.00	0.00	kW	două sau mai multe trepte de putere manuale, fără controlul temperaturii camerei	[nu]
													cu controlul temperaturii camerei prin intermediul unui termostat mecanic	[da]
													cu control electronic al temperaturii camerei	[nu]
													cu control electronic al temperaturii camerei și cu temporizator cu programare zilnică	[nu]
													cu control electronic al temperaturii camerei și cu temporizator cu programare săptămânală	[nu]
													Alte opțiuni de control (se pot selecta mai multe variante)	
													controlul temperaturii camerei, cu detectarea prezenței	[da/nu]
													controlul temperaturii camerei, cu detectarea unei ferestre deschise	[da/nu]
													cu opțiune de control la distanță	[da/nu]
													cu demaraj adaptabil	[da/nu]
													cu limitarea timpului de funcționare	[da/nu]
													cu senzor cu bulb negru	[da/nu]

TESY Ltd - Head office
 1166 Sofia, Sofia Park,
 Building 16V, Office 2.1. 2nd Floor
 PHONE: +359 2 902 6666,
 FAX: +359 2 902 6660,
office@tesy.com



Pažljivo pročitajte ove upute prije korištenja uljenog radijatora. Spremite ovaj priručnik za buduću uporabu. Pri promjeni vlasništva, upute moraju prenijeti zajedno s uređajem!

Hvala što ste odabrali uljeni radijator proizveden od strane TESI DOO. To je uređaj koji nudi grijanje u zimskim mjesecima, ovisno o potrebama korisnika kako bi se postiglo ugodno okruženje u grijanoj sobi. Uz pravilnu uporabu i njegu, kao što je opisano u ovim uputama, uređaj će Vam osigurati kontinuirani rad.

OPĆA PRAVILA ZA KORIŠTENJE APARATA I SIGURNOSNEE MJERE

- Izvadite radijator iz transportne ambalaže i ukloniti sve ambalažne materijale smještene između

njegovih rebra. Provjerite da li su radijator i kabel za napajanje su oštećeni tijekom prijevoza.

- Prije spajanja uljenog radijatora na električnu mrežu, provjerite je li napon naveden na tipskoj pločici odgovara naponu električne mreže u vašem domu (ofošu). Uređaj je namijenjen za uporabu samo s naponom navedenim na njegovoj tipskoj pločici. Obavezno morate spojiti radijator samo na uzemljene električne utičnice.
- Ovaj uređaj mora biti korišten samo na svrhu za koju je namijenjen, odnosno za zagrijavanje domaćih prostora. Svako drugo korištenje može se smatrati nepravilnim i stoga opasnim. Proizvođač ne može biti odgovoran za štete nastale nepravilnim i nerazumnim upotrebama. Nepridržavanje sigurnosne informacije će izgubiti jamstvo aparata!



Djeca koja su manja od tri godine, moraju se držati na udaljenosti, osim ako nisu pod stalnim nadzorom.

Djeca u dobi od tri godine do osam godina mogu koristiti samo dugme uklj. / isklj jedinice, pod uvjetom da je uređaj instaliran i spreman za normalan rad i ona su bila pod praćenjem i su upućena na njegovu uporabu na siguran način i razumiju da to može biti opasno.

Djeca u dobi od tri godine do 8 godina ne bi trebala uključivati uređaj u utičnicu, da ga postavljaju da ga očiste ili da izvode korisničko održavanje.

Ovaj uređaj se može koristiti od strane djece u dobi nad osam godina i od strane osoba sa smanjenim fizičkim, osjetilnim ili mentalnim sposobnostima, ili sa nedostatkom iskustva i znanja, osim ako su one pod nadzorom ili upućene u sigurno korištenje aparata i razumiju opasnosti. Djeca ne bi trebalo da se igraju s aparatom. Čišćenje i korisničko održavanje ne treba biti učinjeno od strane djece bez nadzora.



Neki dijelovi ovog uređaja mogu postati vrlo vrući i uzrokovati opekline korisnicima. U slučaju da u prostorijama, gdje se uređaj koristi su prisutna djeca i ranjivi ljudi se treba posvetiti posebna pozornost.

- Nemojte koristiti uređaj na mjestima gdje se koriste ili držati zapaljive predmete. Nemojte koristiti uređaj na mjestima s visokim rizikom od požara (npr. u blizini zapaljivih plinova ili aerosola) - postoji velika opasnost od požara i eksplozija!
- Tijekom korištenja modela s toplinskim ventilatorom, ne umetajte i nemojte dopuštati stranim predmetima da padaju u ventilacijske otvore (dolazni ili odlazni), jer to može uzrokovati oštećenje uređaja ili druge opasnosti.

- Uređaj nije pogodan za gajanje životinja, a isti je predviđen samo za kućnu uporabu!
- Postoji velika opasnost od spaljivanja kože pri dodiru sa površinom uređaja! Ne dirajte aparat ako je isti u pogonu ili je nedavno bio isključen - postoji opasnost od opekline!
- Premeštanje - radijator se treba premeštati nakon što isključite kabel za napajanje iz zidne utičnice i radijator je ohlađen na sobnoj temperaturi! Nepoštivanje ovog pravila će dovesti do većeg rizika od požara i ispuštanja / pada radijatora.
- Nikad ne dirajte aparat mokrim ili vlažnim rukama - postoji opasnost za vaš život!
- Nikada ne povlačite kabel za napajanje ili sam aparat da ih isključite iz električne mreže.
- Ako je kabel za napajanje oštećen, isti mora ga zamijeniti samo ovlašteno stručno osoblje kako bi se spriječio rizik od ozljeda korisnika. Cijeli proces zamjene kabla za napajanje mora biti obavljen od strane kvalificiranog električara!
- Ne preporučuje se korišćenje produžnog kabla, spojnice ili drugih sredstva za napajanje uljenog radijatora.
- U modelima sa toplinskim ventilatorom ne pokrivajte i ne ograničavajte protok zraka od i za izlaznu i izlaznu zaštitnu rešetku. Nepoštivanje ovog pravila može dovesti do pregrijavanja i požara.
- Nemojte pokrivati uređaj tijekom rada! To može dovesti do opasnog porasta temperature unutar radijatora.
- Ako je aparat oštećen i ne radi ispravno ili ne funkcioniraju ispravno, isključite ga i ne pokušavajte da ga popravite. Za bilo kakve popravke posavjetujte se s ovlaštenim servisom u mjestu u kojem se nalazite. Tek će zamijeniti oštećeni dio s originalnim rezervnim dijelom. Nepoštivanje ovog pravila bi ugrozio siguran rad uređaja.
- Ako odlučite prestati koristiti uređaj ovog tipa, preporuča se učiniti ga neupotrebljivim, rezanjem kabla nakon što ste isključili iz struje. Preporuča se da su svi rizici povezani s uređajem osigurani, pogotovo ako postoje djeca koja mogu upotrebljavati demontirani uređaja (aparat) za igru.
- Nikada ne ostavljajte uređaj uključen nepotrebno. Morate da ga isključite iz struje kada se ne koristi dulje vrijeme.
- Kako bi se spriječio pregrijavanje opasno za napajanje, to je poželjno da se u potpunosti razvije kabel za napajanje iz kabela (u verzijama uljenih radijatora opremljeni sa kalemom ili prostorom za umetanje kabla za napajanje).
- **PAŽNJA:** Na modelima uljenih radijatora sa toplinskim ventilatorom - kako bi se izbjegao rizik od nenamjernog restarta toplinske zaštite, nemojte koristiti uljeni radijator u kombinaciji s programerom, timerom ili bilo kojim drugim uređajem koji da ga automatski uključuje / isključuje, jer ako je aparat pokriven ili pogrešno postavljen postoji opasnost od požara.
- Ne koristite radijator u blizini kade, tuševa, sudopera, ili bazena.
- Ne koristite radijator za sušenje rublja.
- Ne postavljajte kabel za napajanje na vrućim površinama uljenog radijatora!
- Radijator treba uvijek raditi u uspravnom položaju!
- Ne se dozvoljava rad aparata s oštećenim ili isključenim termoregulatorom.
- Da bise se uklonio miris "novog", iz vašeg radijatora, postavite ga na maksimalnu snagu i uključite ga najmanje dva sata za početno korištenje.
- To je sasvim normalno radijator da izdaje praskave zvuke kad se isti koristi po prvi put.
- Preporuča se da se radijator ostavi 24 sata nakon prijevoza u sobi, koja će se grijati prije njegove uporabe. Pri temperaturi okoline 5°C ili niža je normalno radijatora napraviti buku slična „popknanje“ - to se nastavlja maksimum do 15-20 minuta nakon uključivanja.
- Ne možete postavljati radijator pokraj električne utičnice, pogotovo ispod iste!
- Uljeni radijator je ispunjen s točno određenim količinom od specijalnog finog ulja. Popravci koji zahtijevaju otvaranje spremnika za ulje treba da se provode samo od strane proizvođača ili njegovog ovlaštenog servisa kome se treba obratiti ako curi ulje. U slučaju curenja ulja, kontaktirajte ovlaštenu servis u vašoj lokaciji.
- U slučaju rastavljanja uljenog radijatora, sljedite odredbe u vezi s ispuštanjem ulja!
- Uređaj se ne smije koristiti u prostoriji s površinom koja je manja od 4 m².

POSTAVLJANJE NOGU

- Uklonite noge i kotače iz njihovog pakiranja. Okrenite radijator sa donjeg kraja gore na tepihu ili na drugoj mekoj površini kako bi se izbjeglo oštećenje njegovog pokrivača.
- Staviti planke nogu između krajnjih otvora na donjem dijelu radijatora.
- Koristite dvije zakrivljene šipke, koje su obezbeđene sa radijatorom da biste montirali noge.
- Umetnite šipke u planke kotača i pričvrstite ih s krilnim maticama.

! *Za siguran rad vašeg radijatora montirajte čupriju, kao što je prikazano na slici*

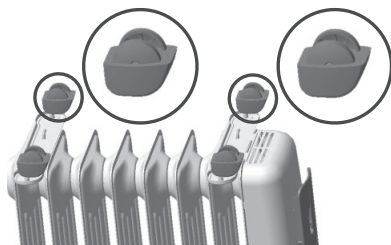
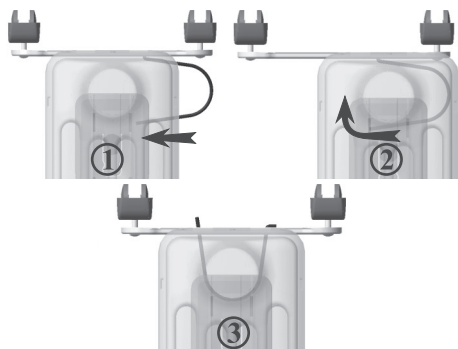

Radijator sa 4 komada kotača

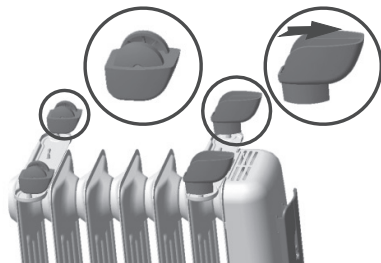

Radijator sa dva komada podupriča i 2 komada kotača

NAČIN KORIŠĆENJE RADIJATORA

Uključenje

Uključite utikač u utičnicu, okrenite termostat u smjeru kazaljke na satu i uključite jedinicu na sljedeći način:

- Uključena je samo tipka (I) – slabo grijanje – **MIN (W)**;
- Uključena je samo tipka (II) – prosječno grijanje – **MED (W)**;
- Uključene su dvije tipke – snažno grijanje – **MAX (W)**;

Vrijednosti snage za odgovarajući stupanj (**MIN(W)**, **MED(W)**, **MAX(W)**) prikazane su u tablici.

Model	MAX(W)	MED(W)	MIN(W)
1005	1000 W	600 W	400 W
1006	1000 W	600 W	400 W
1506	1500 W	900 W	600 W
1507	1500 W	900 W	600 W
1508	1500 W	900 W	600 W
1509	1500 W	900 W	600 W
2008	2000 W	1200 W	800 W
2009	2000 W	1200 W	800 W
2010	2000 W	1200 W	800 W
2011	2000 W	1200 W	800 W
2012	2000 W	1200 W	800 W
2510	2500 W	1500 W	1000 W
2511	2500 W	1500 W	1000 W
2512	2500 W	1500 W	1000 W
2513	2500 W	1500 W	1000 W
2514	2500 W	1500 W	1000 W
3012	3000 W	1800 W	1200 W
3013	3000 W	1800 W	1200 W
3014	3000 W	1800 W	1200 W

Za isključivanje uređaja, isključite obje tipke ili izvucite utikač iz utičnice.

! Samo za uljenje radijatore s integriranim prekidačem za okretanje (padanje)

Radijator ima ugrađen prekidač za preokretanje u slučaju da isti se preokrene, napajanje će biti prekinuto. Ostavite ga izvesno vrijeme da se ohladi, a zatim ponovno ispraviti ga. On će raditi svoji normalni rad.

Nisu su svi uljeni radijatori opremljeni s tom funkcijom. Provjerite je li vaš uljeni radijator ima tu funkciju – pri nagibu radijatora, svjetlosni pokazatelji treba ugasnuti, u povratku izlaznog stanja – oni će se upaliti. Nemojte raditi ovu provjeru kada je radijator topao – postoji opasnost od spaljivanja.

Podешavanje termoregulatora

Tipka za napajanje na uređaju i termoregulator moraju biti postavljeni na najvišoj razini do dostizanja željene sobne temperature. Zatim okrenite termoregulator u suprotnom smjeru dok indikator sa crvenim svjetlom ugase. U ovoj fazi termoregulator može ostati u tom položaju.

Čim se sobna temperatura padne ispod vrijednosti termoregulatora, on se automatski aktivira dok se ponovno dosegne zadana razina temperature. Na taj način sobna temperatura ostaje konstantna uz minimalnu potrošnju energije.

Ako želite spriječiti padanje sobnih temperatura ispod 0°C, postavite termoregulator na njegove početne vrijednosti, a uključite obe tipke za uključivanje uređaja.

Modeli s 24-satnim timerom ("T")

Postavite razdoblje grijanja u sljedećem redoslijedu:

- Postavite sat na pravo vrijeme. Ako je vrijeme 10 pretvoriti digitalni brojčanik, tako da znak da stoje protiv broja 10.



! Okrećajte digitalni brojčanik samo u smjeru naznačenom strelicama! Postavite razdoblje djelovanja uređaja gurajući prema centru crne tipke - svaka od njih odgovara 15-minutnom razdoblju. Sektor gurnutih unutar tipki će odgovarati periodu rada radijatora u automatskom načinu rada za svaki dan.

Važno: utikač mora biti stalno priključen na utičnicu!

- Da biste promijenili programirano razdoblje za automatski rad, uključite crne tipke natrag i postaviti nove rokove za rad.
- Ako ne želite da se radi u programiranom režimu, gurnite sve crne tipke prema centru digitalnog selektora. Za isključivanje uređaja u tom slučaju, morate isključiti kabel za napajanje. Na taj način se izbjegava nepotrebnii posao timera.

Modeli sa toplinskim ventilatorom ("V")

Modeli opremljeni toplinskim ventilatorom s kapacitetom od 500 W omogućuju brzo postizanje željene sobne temperature i bolju konvekciju zraka u sobi. Toplinski ventilator može raditi samostalno ili u kombinaciji sa uljenim radijatorom. Toplinski ventilator nalazi se na donjem dijelu prednog panela i se uključuje odvojenim prekidačem koji se nalazi na istom dijelu panela. Hladni zrak se usisava kroz rešetke na prednjem dijelu prednje ploče, a topli zrak se ispušta u prostoriju kroz rešetku koja se nalazi u donjem bočnom dijelu radijatorske ploče. Željena sobna temperatura tijekom rada toplinskog ventilatora se regulira termoregulatorom radijatora na način opisan gore.

Za normalni rad toplinskog ventilatora je potrebno da zrak slobodno prelazi kroz ulaznu i izlaznu rešetku.

Električni mahanizam je namijenjen za primjenu u stambenim područjima s niskom razinom zagađenja prašinom. Nakon određenog razdoblja djelovanja aparata se akumulira prašina. Potrebno je povremeno provjeriti razinu zagađenja i trebaju konzultirati servisnu uslugu zbog čišćenja aparata.

! U slučaju blokiranja rešetaka za dolazni ili odlazni protok zraka, toplinska zaštita se aktivirana. Ona isključuje toplinski ventilator. U ovom slučaju, isključite radijator iz zidne utičnice, ukloniti uzrok opstrukcije, pričekajte pet minuta i uključite radijator opet. Ako toplinski ventilator ne počinje raditi, obratite se ovlaštenom servisu u vašoj lokaciji.

Najmanji razmak između otvora toplog zraka i namještaja (ili drugih objekata) treba biti 60 cm.

Mi vam preporučujemo kada dođete do željene temperature u prostoriji da isključite toplinski ventilator i da prebacite na režim "radijator".

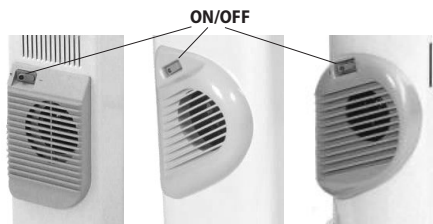

TEHNIČKO ODRŽAVANJE

Vašem uljenom radijatoru nije potrebno tehničko održavanje, da bi on vam pružio višegodišnje korišćenje. Očistite radijator s mekom vlažnom krpom. Ne koristite otapala ili abrazivna sredstva za čišćenje. Ako je potrebno, koristiti usisivač za čišćenje prašine na uređaju!



Paznja: Kako biste izbjegli pregrijavanje ne prekrivajte uređaj za grijanje



Smjernice za zaštitu okoliša

Stari električni uređaji sadrže vrijedne materijale i stoga ne bi trebalo ih odlagati zajedno s kućnim smećem! Molimo vas da surađujete sa svojim aktivnim doprinosom očuvanju resursa i okoliša i za prijenos uređaja organiziranim centrima za iskupovanje (ako ih ima).

TABLICA 2. ZAHTJEVI ZA INFORMACIJE ZA ELEKTRIČNE GRIJALICE ZA LOKALNO GRIJANJE PROSTORA
Identifikacijska(-e) oznaka(-e) modela: 1.CB1507E01R; 2.CB2009E01R; 3.CB2512E01R; 4.CB3014E01R; 5.CB2009E01V; 6.CB2512E01V; 7.CC1506E05R; 8.CC2008E05R; 9.CC2510E05R; 10.CC3012E05R; 230V~ 50Hz

Značajka	Simbol	Vrijednost 1.	Vrijednost 2.	Vrijednost 3.	Vrijednost 4.	Vrijednost 5.	Vrijednost 6.	Vrijednost 7.	Vrijednost 8.	Vrijednost 9.	Vrijednost 10.	Jedinica	Značajka	Jedinica
Toplinska snaga													Vrsta ulazne topline, samo za električne akumulacijske grijalice za lokalno grijanje prostora (odabrati jednu)	
"nazivna toplinska snaga"	P_{nom}	1.50	2.00	2.50	3.00	2.50	3.00	1.50	2.00	2.50	3.00	kW	"ručna regulacija napajanja toplinom, s ugrađenim termostatom"	[da/ ne]
"minimalna toplinska snaga (referentna)"	P_{min}	0.60	0.80	1.50	1.20	0.50	0.50	0.60	0.80	1.00	1.20	kW	"ručna regulacija napajanja toplinom putem informacija o sobnoj i/ili vanjskoj temperaturi"	[da/ ne]
"maksimalna kontinuirana toplinska snaga"	$P_{max,C}$	1.50	2.00	2.50	3.00	2.50	3.00	1.50	2.00	2.50	3.00	kW	"elektronička regulacija napajanja toplinom putem informacija o sobnoj i/ili vanjskoj temperaturi"	[da/ ne]
"Potrošnja pomoćne električne energije"													predaja topline uz pomoć ventilatora	[da/ ne]
"kod nazivne toplinske snage"	$e_{l,max}$	1.44	1.96	2.46	2.98	2.47	2.96	1.48	1.96	2.44	2.95	kW	Vrsta izlazne topline/regulacija sobne temperature (odabrati jednu)	-
"kod minimalne toplinske snage"	$e_{l,min}$	0.56	0.79	0.98	1.19	0.50	0.50	0.59	0.79	0.97	1.19	kW	"jednostupanjnska predaja topline i bez regulacije sobne temperature"	[ne]
u stanju pripravnosti	$e_{l,SB}$	0.00	0.00	0.00	0.00	0.00	0.00	0.00	0.00	0.00	0.00	kW	"dva ili više ručna stupnja, bez regulacije sobne temperature"	[ne]
													"s regulacijom sobne temperature mehaničkim termostatom"	[da]
													s elektroničkom regulacijom sobne temperature	[ne]
													"elektronička regulacija sobne temperature i dnevni uklopni sat"	[ne]
													"elektronička regulacija sobne temperature i tjedni uklopni sat"	[ne]
													Druge mogućnosti regulacije (moguć odabir više opcija)	
													"regulacija sobne temperature s prepoznavanjem prisutnosti"	[da/ ne]
													"regulacija sobne temperature s prepoznavanjem otvorenog prozora"	[da/ ne]
													s mogućnošću regulacije na daljinu	[da/ ne]
													s prilagodljivim pokretanjem regulacije	[da/ ne]
													s ograničenjem vremena rada	[da/ ne]
													s osjetnikom s crnom žaruljom	[yes/ no]

TESIY Ltd - Head office

1166 Sofia, Sofia Park,

Building 16V, Office 2.1. 2nd Floor

PHONE: +359 2 902 6666,

FAX: +359 2 902 6660,

office@tesy.com



Πριν την έναρξη λειτουργίας του καλοριφέρ λαδιού διαβάστε τις παρακάτω οδηγίες. Φυλάξτε τις οδηγίες για μελλοντική χρήση. Σε περίπτωση που η συσκευή αλλάξει ιδιοκτησία, οι οδηγίες χρήσης πρέπει να παραχωρηθούν στο νέο ιδιοκτήτη!

Σας ευχαριστούμε που επιλέξατε το καλοριφέρ λαδιού της TESY OOD. Αυτή η συσκευή παρέχει θέρμανση το χειμώνα, ανάλογα με τις ανάγκες για να επιτευχθεί μια άνετη θερμότητα στο θερμαινόμενο χώρο. Σε περίπτωση σωστής λειτουργίας και περιθαλψής, όπως περιγράφεται σ' αυτές τις οδηγίες, η συσκευή θα παρέχει μια χρήσιμη λειτουργία για πολλά χρόνια.

ΓΕΝΙΚΟΙ ΚΑΝΟΝΕΣ ΚΑΙ ΟΔΗΓΙΕΣ ΧΡΗΣΗΣ

- Βγάλτε το καλοριφέρ από το κουτί και αφαιρέστε όλες τις συσκευασίες που βρίσκονται μεταξύ των πλευρών του θερμαντικού σώματος. Βεβαιωθείτε ότι το καλοριφέρ λαδιού δεν έχει υποστεί βλάβη κατά τη μεταφορά και το καλώδιο τροφοδοσίας δεν έχει υποστεί ζημιά.
- Πριν συνδέσετε το καλοριφέρ λαδιού, ελέγξτε προσεκτικά αν η τάση του οικιακού σας δικτύου αντιστοιχεί στην τιμή Volt (V) που αναγράφεται στην ταμπέλα των τεχνικών χαρακτηριστικών της συσκευής. Η συσκευή προορίζεται μόνο για την τιμή Volt που αναφέρεται στην πληροφοριακή της πινακίδα. Το καλοριφέρ συνδέεται υποχρεωτικώς μόνο σε γειωμένες επαφές.



Πρέπει να κρατάτε μακριά παιδιά κάτω των 3 ετών, εκτός εάν τα επιτηρείτε συνεχώς.

Παιδιά ηλικίας από 3 έως 8 ετών μπορούν να χρησιμοποιούν το διακόπτη on/off της συσκευής, υπό την προϋπόθεση ότι η συσκευή έχει εγκατασταθεί και είναι έτοιμη για κανονική λειτουργία και τα παιδιά επιτηρούνται και γνωρίζουν τις οδηγίες ασφαλούς χρήσης, κατανοώντας ότι η αμέλεια αποτελεί κίνδυνο.

Παιδιά ηλικίας από 3 έως 8 ετών δεν θα πρέπει να συνδέουν τη συσκευή στην πρίζα, να την ρυθμίζουν, να την καθαρίζουν ή να εκτελούν εργασίες συντήρησης.

Αυτή η συσκευή μπορεί να χρησιμοποιηθεί από παιδιά ηλικίας 8 ετών και πάνω και από άτομα με περιορισμένες σωματικές, αισθητήριες ή διανοητικές ικανότητες ή από άτομα χωρίς εμπειρία και γνώση, με την προϋπόθεση ότι την χρησιμοποιούν υπό επιτήρηση ή ότι έχουν λάβει οδηγίες σχετικά με την ασφαλή χρήση της συσκευής και κατανοούν τους ενδεχόμενους κινδύνους. Τα παιδιά δεν πρέπει να παίζουν με τη συσκευή. Τα παιδιά δεν πρέπει να καθαρίζουν και να συντηρούν τη συσκευή χωρίς επιτήρηση.



Μερικά μέρη αυτού του προϊόντος μπορεί να γίνουν πολύ ζεστά και να προκαλέσουν εγκαύματα. Εκεί που βρίσκονται παιδιά και ευάλωτα άτομα πρέπει να δοθεί ιδιαίτερη προσοχή.

- Η συσκευή αυτή πρέπει να χρησιμοποιείται σωστά για τον επιδιωκόμενο σκοπό, δηλαδή να θερμαίνει οικιακούς χώρους. Οποιαδήποτε άλλη χρήση θα πρέπει να θεωρείται ακατάλληλη και συνεπώς επικίνδυνη. Ο κατασκευαστής δεν μπορεί να είναι υπεύθυνος για ζημιές που προκαλούνται από κακή και παράλογη χρήση. Σε περίπτωση που δεν τηρηθούν όλες οι οδηγίες για την ασφάλεια, θα ακυρωθεί η εγγύηση συσκευής που παρέχεται!
- Μην χρησιμοποιείτε τη συσκευή σε χώρους όπου χρησιμοποιούνται ή αποθηκεύονται εύφλεκτα υλικά. Μην χρησιμοποιείτε σε χώρους με εύφλεκτες ατμόσφαιρες (π.χ. κοντά σε εύφλεκτα αέρια και αερολύματα) - υπάρχει πολύ μεγάλος κίνδυνος έκρηξης και πυρκαγιάς!
- Μην εισάγετε ξένα αντικείμενα και μην αφήνετε διάφορα αντικείμενα να πέσουν μέσα στα ανοίγματα και στις οπές αερισμού (εισερχόμενες ή εξερχόμενες) στα μοντέλα με ανεμιστήρα που παράγει θερμότητα, επειδή αυτό μπορεί να προκαλέσει βλάβη στη συσκευή ή άλλες βλάβες.

- Το προϊόν δεν είναι κατάλληλο για εκτροφή ζώων και προορίζεται μόνο για οικιακή χρήση!
- Σε περίπτωση που ο χρήστης έρχεται σε επαφή με την επιφάνεια της συσκευής όταν είναι αναμμένη ή σύντομα αποσυνδεδεμένη - υπάρχει μεγάλη πιθανότητα εγκαυμάτων!
- Μεταφορά - Σε περίπτωση μεταφοράς του καλοριφέρ απαιτείται πρώτα να αποσυνδεθεί το καλώδιο τροφοδοσίας από την πρίζα και να το αφήνεται να ψυχθεί αργά μέχρι τη θερμοκρασία περιβάλλοντος! Εάν η προϋπόθεση αυτή δεν τηρείται, υπάρχει κίνδυνος εγκαύματος και αναποδογυρίσματος του καλοριφέρ.
- Ποτέ μην αγγίζετε τη συσκευή με βρεγμένα ή υγρά χέρια - υπάρχει κίνδυνος για τη ζωή!
- Ποτέ μην τραβάτε το καλώδιο τροφοδοσίας ή την ίδια τη συσκευή όταν την αποσυνδέεται από το δίκτυο.
- Εάν το καλώδιο τροφοδοσίας παρουσιάζει φθορές, πρέπει να αντικατασταθεί από αντιπρόσωπο σέρβις ή από εξουσιοδοτημένο πρόσωπο με παρόμοιες επαγγελματικές ικανότητες για την αποφυγή κάθε κινδύνου βλάβης ή κάθε κινδύνου για τη ζωή του χρήστη της συσκευής. Όλη η διαδικασία αντικατάστασης του καλωδίου τροφοδοσίας πρέπει να γίνει από αδειούχο ηλεκτρολόγο!
- Συνιστάται να μην χρησιμοποιείτε πολύπριζο, μπαλαντέζα ή άλλα παρόμοια μέσα για την παροχή ενέργειας του καλοριφέρ λαδιού.
- Στα μοντέλα με ανεμιστήρα που παράγει θερμότητα, μην καλύπτετε και μην περιορίζετε ποτέ τη ροή του αέρα προς και από το εξερχόμενο και εισερχόμενο προστατευτικό πλέγμα του ανεμιστήρα, διότι ο θερμαντήρας μπορεί να υπερθερμανθεί και να προκαλέσει πυρκαγιά.
- Ποτέ μην καλύπτετε τη συσκευή ενώ λειτουργεί, γιατί αυτό μπορεί να προκαλέσει επικίνδυνη άνοδο της θερμοκρασίας στο εσωτερικό της.
- Εάν η συσκευή δεν λειτουργεί καλά, πρέπει να την αποσυνδέσετε και να μην την επισκευάσετε. Για οποιαδήποτε επισκευή, επικοινωνήστε με εξουσιοδοτημένο κέντρο σέρβις στον τόπο διαμονής σας. Μόνο εκεί θα αντικατασταθεί το ελαττωματικό εξάρτημα με γνήσιο ανταλλακτικό. Εάν η προϋπόθεση αυτή δεν τηρείται, η ασφάλεια της συσκευής μπορεί να ελαττωθεί.
- Αν αποφασίσετε να σταματήσετε να χρησιμοποιείτε τη συσκευή αυτού του τύπου, συνιστάται να καταστεί άχρηστο καθώς κόψετε το καλώδιο, αφού το έχετε αποσυνδέσει από το δίκτυο. Συνιστάται ακόμα να προστατευθείτε από όλους τους κινδύνους που συνδέονται με τη συσκευή, ειδικά για χάριν των παιδιών που θα μπορούσαν να χρησιμοποιούν την παλιά συσκευή ως παιχνίδι.
- Ποτέ μην αφήνετε τη συσκευή άσκοπα αναμμένη. Αποσυνδέστε την από το δίκτυο τροφοδοσίας όταν δεν θα την χρησιμοποιείτε για μεγάλο χρονικό διάστημα.
- Για να αποφευχθεί η επικίνδυνη υπερθέρμανση του καλωδίου τροφοδοσίας, όταν χρησιμοποιείτε καρούλι καλωδίου, συνιστάται πάντα να ξετυλίγετε τελείως το καλώδιο τροφοδοσίας (στα μοντέλα καλοριφέρ λαδιού με καρούλι ή κουτί για το καλώδιο τροφοδοσίας).
- **Προσοχή!** Στα μοντέλα με ανεμιστήρα που παράγει θερμότητα - για να αποφευχθεί ο κίνδυνος τυχαίας επανεκκίνησης της θερμικής ασφάλειας, μην χρησιμοποιείτε το καλοριφέρ λαδιού σε συνδυασμό με έναν προγραμματιστή, μετρητή ή άλλη συσκευή που αυτόματα ανάβει/ σβήνει το καλοριφέρ. Εάν η συσκευή σκεπάζεται ή την έχουμε τοποθετήσει εσφαλμένα, υπάρχει κίνδυνος πυρκαγιάς.
- Μην χρησιμοποιείτε το καλοριφέρ κοντά σε μπάνιο, ντους, νεροχύτη ή πισίνα.
- Μην χρησιμοποιείτε το καλοριφέρ για στέγνωμα ρούχων.
- Μην τοποθετείτε το καλώδιο τροφοδοσίας επάνω στις θερμές επιφάνειες του καλοριφέρ λαδιού!
- Το καλοριφέρ πρέπει πάντα να λειτουργεί σε κατακόρυφη θέση!
- Δεν επιτρέπεται η λειτουργία της συσκευής με έναν κατεστραμμένο ή αποσυνδεδεμένο θερμοστάτη.
- Για να εξαλειφθεί η μυρωδιά του „νέου” στο καλοριφέρ σας, ανάψτε το γυρνώντας το διακόπτη έως τη θέση μέγιστης ισχύος για τουλάχιστον δύο ώρες όταν το χρησιμοποιείτε για πρώτη φορά .
- Είναι σύνθηρες φαινόμενο το καλοριφέρ να αρχίζει να τριζίζει όταν το χρησιμοποιείται για πρώτη φορά .
- Συνιστάται να αφήσετε το καλοριφέρ 24 ώρες μετά τη μεταφορά στο χώρο που πρόκειται να θερμαίνεται πριν τη χρήση. Σε περίπτωση που η θερμοκρασία περιβάλλοντος είναι κάτω των 5°C ή χαμηλότερη, είναι απόλυτα φυσιολογικό το καλοριφέρ να κάνει ένα θόρυβο ο οποίος μοιάζει με «τριζισμο» με μέγιστη διάρκεια 15-20 λεπτά μετά την ενεργοποίησή.
- Δεν πρέπει να τοποθετείτε το καλοριφέρ σε άμεση γειτνίαση με μια σταθερή πρίζα ρεύματος, ιδιαίτερα ακριβώς κάτω απ' αυτήν!
- Το καλοριφέρ λαδιού είναι γεμάτο με συγκεκριμένη ποσότητα ειδικού, λεπτού λαδιού. Επισκευές που απαιτούν άνοιγμα του δοχείου λαδιού πρέπει να γίνονται μόνο από τον κατασκευαστή ή από αντιπρόσωπο σέρβις του στον οποίο να απευθυνθείτε σε περίπτωση που διαρρέει λάδι. Σε περίπτωση διαρροής λαδιού, επικοινωνήστε αμέσως με το εξουσιοδοτημένο κέντρο σέρβις στην οικιστική περιοχή σας.

- Σε περίπτωση απόσυρσης του καλοριφέρ λαδιού, ακολουθήστε τις διατάξεις σχετικά με τη διάθεση του χρησιμοποιημένου λαδιού!
- Η συσκευή δεν πρέπει να χρησιμοποιείται μέσα σε δωμάτια με εμβαδόν μικρότερο από 4 m².

ΡΟΔΑΚΙΑ - ΤΟΠΟΘΕΤΗΣΗ

- Αφαιρέστε τα πόδια και τα ροδάκια από τη συσκευασία. Γυρίστε το καλοριφέρ ανάποδα πάνω σ'ένα χαλί ή σε μια μαλακή επιφάνεια για να αποφευχθεί η καταστροφή της επιφάνειάς του.
- Βάλτε τους μηχανισμούς σύνδεσης στα ροδάκια μεταξύ των ακραίων ανοιγμάτων στο κάτω μέρος του καλοριφέρ.
- Χρησιμοποιήστε τα δύο μεταλλικά κυρτωμένα στηρίγματα που εξασφαλίζονται με το καλοριφέρ για να συναρμολογήσετε τα ροδάκια.
- Σπρώξτε τα στηρίγματα μέσα στους μηχανισμούς σύνδεσης και βιδώστε τους με τα παξιμάδια - πεταλούδες.



Για την ασφαλή λειτουργία του καλοριφέρ σας, εγκαταστήστε τη γέφυρα, όπως φαίνεται στο σχήμα

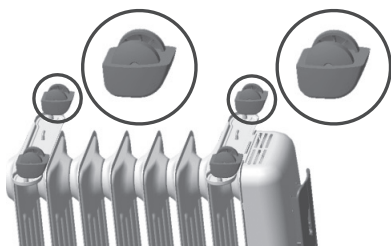
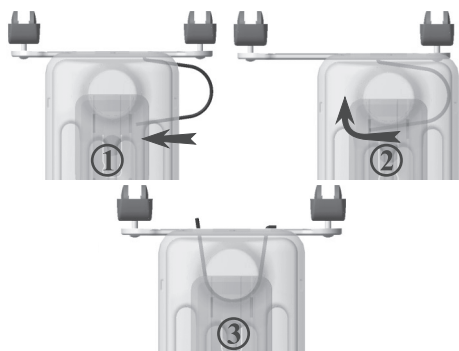

Για καλοριφέρ με σετ 4 τεμαχίων ροδάκια

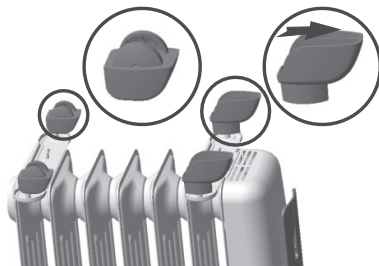

Για καλοριφέρ με σετ 2 τεμαχίων στηρίγματα και 2 τεμαχίων ροδάκια

ΠΩΣ ΝΑ ΧΡΗΣΙΜΟΠΟΙΕΙΤΕ ΤΗ ΣΥΣΚΕΥΗ

Ενεργοποίηση

Συνδέστε το φις της συσκευής στην πρίζα του ρεύματος. Γυρίστε τον θερμοστάτη δεξιόστροφα και ενεργοποιήστε τη συσκευή ως εξής:

- Πατημένο μόνο το κουμπί (I) - ελάχιστη θέρμανση – **MIN (W)**;
- Πατημένο μόνο το κουμπί (II) – μέση θέρμανση – **MED (W)**;
- Πατημένα και τα δύο κουμπιά – μέγιστη θέρμανση – **MAX (W)**;

Οι τιμές ισχύος για τον σχετικό βαθμό (**MIN(W)**, **MED(W)**, **MAX(W)**) παρατίθενται στον πίνακα.

Model	MAX(W)	MED(W)	MIN(W)
1005	1000 W	600 W	400 W
1006	1000 W	600 W	400 W
1506	1500 W	900 W	600 W
1507	1500 W	900 W	600 W
1508	1500 W	900 W	600 W
1509	1500 W	900 W	600 W
2008	2000 W	1200 W	800 W
2009	2000 W	1200 W	800 W
2010	2000 W	1200 W	800 W
2011	2000 W	1200 W	800 W
2012	2000 W	1200 W	800 W
2510	2500 W	1500 W	1000 W
2511	2500 W	1500 W	1000 W
2512	2500 W	1500 W	1000 W
2513	2500 W	1500 W	1000 W
2514	2500 W	1500 W	1000 W
3012	3000 W	1800 W	1200 W
3013	3000 W	1800 W	1200 W
3014	3000 W	1800 W	1200 W

Για να απενεργοποιήσετε τη συσκευή, σβήστε τα δύο κουμπιά ή βγάλτε το φις από την πρίζα.

Μόνο στα καλοριφέρ λαδιού με ενσωματωμένο διακόπτη ανατροπής (πώσης)

Το καλοριφέρ λαδιού είναι εξοπλισμένο με ένα ενσωματωμένο διακόπτη, ο οποίος όταν η συσκευή ανατραπεί, διακόπτεται η παροχή ρεύματος. Αφήστε να περάσει λίγη ώρα προκειμένου να κρυώσει η συσκευή, πριν τη βάλτε σε όρθια θέση. Η συσκευή θα συνεχίσει την ομαλή λειτουργία της.

Δεν είναι όλα τα καλοριφέρ λαδιού εξοπλισμένα με τέτοια λειτουργία. Ελέγξτε εάν το καλοριφέρ λαδιού σας έχει τη λειτουργία αυτή - κατά την κλίση του καλοριφέρ οι ενδεικτικές λυχνίες πρέπει να σβήσουν, κατά την επαναφορά σε αρχική θέση - ανάβουν. Μην κάνετε τον έλεγχο αυτό, όταν το καλοριφέρ είναι ζεστό - υπάρχει κίνδυνος εγκαύματος.

Ρυθμιση θερμοστάτη

Ο διακόπτης και ο θερμοστάτης πρέπει να τοποθετηθούν στο μέγιστο μέχρι το περιβάλλον να φτάσει στην επιθυμητή θερμοκρασία δωματίου. Τώρα γυρίστε το θερμοστάτη πίσω έως ότου η κόκκινη ενδεικτική λυχνία σβήνει. Στη συνέχεια, ο θερμοστάτης μπορεί να παραμείνει στη θέση αυτή.

Μόλις η θερμοκρασία δωματίου πέσει, ο θερμοστάτης ενεργοποιείται αυτόματα, μέχρι να επιτευχθεί πάλι η καθορισμένη θερμοκρασία. Έτσι, η θερμοκρασία διατηρείται σταθερή με ελάχιστη κατανάλωση ενέργειας.

Για να αποφύγετε την πώση της θερμοκρασίας στο δωμάτιο κάτω από το 0°C, γυρίστε το θερμοστάτη έως τη θέση ελάχιστης ισχύος και πατήστε και τα δύο κουμπιά του διακόπτη.

Μοντέλα με χρονοδιακόπτη 24 ωρών ("T")

Ρυθμίστε την περίοδο θέρμανσης στην ακόλουθη σειρά:

- Ρυθμίστε την ώρα του ρολογιού. Εάν για παράδειγμα η ώρα είναι 10, γυρίστε τον αριθμημένο δίσκο έτσι ώστε η ένδειξη να βρίσκεται έναντι του αριθμού 10.



Γυρίστε τον αριθμημένο δίσκο μόνο προς την κατεύθυνση που υποδεικνύεται από τα βέλη! Προγραμματίστε την επιθυμητή περίοδο λειτουργίας της συσκευής πιέζοντας τα μαύρα δοντάκια προς το κέντρο - κάθε δοντάκι αντιστοιχεί σε χρόνο 15 λεπτών. Ο τομέας με τα πατημένα προς τα μέσα δοντάκια, αντιστοιχεί στην περίοδο λειτουργίας του καλοριφέρ σε λειτουργία αυτόματου συστήματος καθημερινά.



Σημαντική πληροφορία: Το φως πρέπει να είναι πάντα συνδεδεμένο στην πρίζα!

- Για να αλλάξετε την προγραμματισμένη περίοδο αυτόματης λειτουργίας, αρκεί να επαναφέρετε τα δοντάκια στην αρχική τους θέση και να προγραμματίσετε τις νέες περιόδους λειτουργίας.
- Εάν θέλετε η συσκευή να λειτουργεί χωρίς προγραμματισμό, πιέστε προς το κέντρο του δίσκου όλα τα μαύρα δοντάκια. Στην περίπτωση αυτή, για να σβήσετε εντελώς τη συσκευή, πρέπει να αποσυνδέσετε το φως από την πρίζα. Έτσι αποφεύγεται η περιττή εργασία του χρονοδιακόπτη.

Μοντέλα με ανεμιστήρα ("V")

Τα μοντέλα που είναι εξοπλισμένα με έναν 500W ανεμιστήρα επιτρέπουν την ταχύτερη επίτευξη της επιθυμητής θερμοκρασίας δωματίου και την καλύτερη μεταφορά θερμότητας του αέρα στο δωμάτιο. Ο ανεμιστήρας μπορεί να λειτουργεί ανεξάρτητα ή σε συνδυασμό με τον βασικό θερμαντήρα της συσκευής. Αυτός βρίσκεται στο κάτω μέρος του μπροστινού πάνελ του καλοριφέρ και ανάβεται και σβήνεται μέσω ξεχωριστού διακόπτη που βρίσκεται ακριβώς δίπλα σ' αυτόν. Ο κρύος αέρας απορροφείται από τη γρίλια στο μπροστινό μέρος του πάνελ και ο ζεστός αέρας βγαίνει από τη γρίλια που βρίσκεται στην κάτω πλευρά του πάνελ. Η επιθυμητή θερμοκρασία στο χώρο όταν λειτουργεί ο ανεμιστήρας ρυθμίζεται μέσω του θερμοστάτη του καλοριφέρ με τρόπο που περιγράφεται παραπάνω.

Για την κανονική λειτουργία του ανεμιστήρα χρειάζεται ο αέρας να περνά ελεύθερα μέσα από τις γριλιές εισόδου και εξόδου του αέρα.

Η συσκευή έχει σχεδιαστεί για χρήση σε οικιακούς χώρους με κανονικό επίπεδο ρύπανσης. Όταν η συσκευή λειτουργεί σε χώρους με ιδιαίτερα υψηλά επίπεδα σκόνης, στον ανεμιστήρα συσσωρεύονται σκόνη και άλλοι ρύποι. Στην περίπτωση αυτή σας συστήνουμε σε κάθε δύο εβδομάδες λειτουργίας του ανεμιστήρα να κάνετε προφυλακτικό καθαρισμό μέσω εισαγωγής αέρα προς τα μέσα διαμέσου της γρίλιας εξόδου και εξαγωγής αέρα διαμέσου της γρίλιας εισόδου. Εάν μετά από αυτές τις διαδικασίες η συσκευή παραμένει μολυσμένη, χρειάζεται να επικοινωνήσετε με μια Υπηρεσία Καθαρισμού.



Σε περίπτωση απόφραξης των γριλιών εισόδου και εξόδου του αέρα, αντιδρά μια θερμική προστασία η οποία απενεργοποιεί τον ανεμιστήρα θερμότητας. Σ' αυτήν την περίπτωση, αποσυνδέστε το καλοριφέρ από την πρίζα, απαλείψτε την αιτία που οδήγησε στην απόφραξη, περιμένετε περίπου 5 λεπτά και επανασυνδέστε τη συσκευή. Εάν ο ανεμιστήρας θερμότητας πάλι δεν λειτουργεί, επικοινωνήστε με το εξουσιοδοτημένο κέντρο σέρβις στην οικιστική περιοχή σας.

Η ελάχιστη απόσταση ανάμεσα στην έξοδο του ζεστού αέρα του ανεμιστήρα θερμότητας και έπιπλα και άλλα αντικείμενα πρέπει να είναι 60 εκατοστά.

Σας συνιστάμε, όταν η επιθυμητή θερμοκρασία στο δωμάτιο επιτευχθεί να απενεργοποιήσετε τη λειτουργία του ανεμιστήρα και να επιλέξετε πρόγραμμα λειτουργίας «μόνο καλοριφέρ».

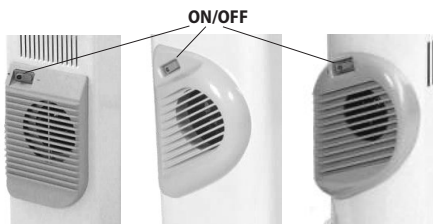

ΣΥΝΤΗΡΗΣΗ

Το καλοριφέρ λαδιού σας δε χρειάζεται ειδική συντήρηση για να το χρησιμοποιείτε πολλά χρόνια. Σκουπίστε το θερμαντικό σώμα με ένα μαλακό υγρό πανί, μην χρησιμοποιείτε διαλύτες ή απορρυπαντικά.

Εάν είναι απαραίτητο, χρησιμοποιήστε μια ηλεκτρική σκούπα για να καθαρίσετε τη σκόνη που έχει μαζευτεί πάνω στην ηλεκτρική συσκευή!



Προσοχή: Για να αποφύγετε την υπερθέρμανση, μην καλύπτετε τη συσκευή!



Περιβαλλοντικές απαιτήσεις

Οι παλιές συσκευές περιέχουν πολύτιμα υλικά και συνεπώς δεν πρέπει να απορρίπτονται μαζί με τα σκουπίδια των νοικοκυριών! Σας παρακαλούμε να συνεργαστείτε με την ενεργό Σας συμβολή στην προστασία του Περιβάλλοντος και να παρέχετε τη συσκευή στους οργανωμένους σταθμούς παράδοσης (εάν υπάρχουν τέτοιοι).

ΠΙΝΑΚΑΣ 2 ΑΠΑΙΤΗΣΕΙΣ ΠΛΗΡΟΦΟΡΗΣΗΣ ΓΙΑ ΗΛΕΚΤΡΙΚΟΥΣ ΤΟΠΙΚΟΥΣ ΘΕΡΜΑΝΤΗΡΕΣ ΧΩΡΟΥ
Αναγνωριστικό(ά) μοντέλου: 1.CB1507E01R; 2.CB2009E01R; 3.CB2512E01R; 4.CB3014E01R; 5.CB2009E01V; 6.CB2512E01V; 7.CC1506E05R; 8.CC2008E05R; 9.CC2510E05R; 10.CC3012E05R; 230V~ 50Hz

Χαρακτηριστικό	Σύμβολο	"Αριθμητική τιμή 1:"	"Αριθμητική τιμή 2:"	"Αριθμητική τιμή 3:"	"Αριθμητική τιμή 4:"	"Αριθμητική τιμή 5:"	"Αριθμητική τιμή 6:"	"Αριθμητική τιμή 7:"	"Αριθμητική τιμή 8:"	"Αριθμητική τιμή 9:"	"Αριθμητική τιμή 10:"	Μονάδα	Χαρακτηριστικό	Μονάδα
Θερμική ισχύς													Είδος θερμικής ισχύος μόνον στην περίπτωση των ηλεκτρικών τοπικών θερμοσυσσωρευτών (να επιλεγεί μία δυνατότητα)	
"Όνομαστική θερμική ισχύς"	P_{nom}	1.50	2.00	2.50	3.00	2.50	3.00	1.50	2.00	2.50	3.00	kW	χειροκίνητος ρυθμιστής θερμικού φορτίου με ενσωματωμένο θερμοστάτη	[ναι/όχι]
"Ελάχιστη θερμική ισχύς (ενδεικτική)"	P_{min}	0.60	0.80	1.50	1.20	0.50	0.50	0.60	0.80	1.00	1.20	kW	"χειροκίνητος ρυθμιστής θερμικού φορτίου με ανάδραση θερμοκρασίας δωματίου και/ή θερμοκρασίας εξωτερικού χώρου"	[ναι/όχι]
"Μέγιστη συνεχής θερμική ισχύς"	$P_{max,C}$	1.50	2.00	2.50	3.00	2.50	3.00	1.50	2.00	2.50	3.00	kW	ηλεκτρονικός ρυθμιστής θερμικού φορτίου με ανάδραση θερμοκρασίας δωματίου ή/και θερμοκρασίας εξωτερικού χώρου	[ναι/όχι]
"Βοηθητική κατανάλωση ηλεκτρικής ενέργειας"													παραγωγή θερμότητας υποβοηθούμενη από ανεμιστήρα	[ναι/όχι]
"στην ονομαστική θερμική ισχύ"	e_{lmax}	1.44	1.96	2.46	2.98	2.47	2.96	1.48	1.96	2.44	2.95	kW	Είδος θερμικής ισχύος/ρυθμιστή θερμοκρασίας δωματίου (να επιλεγεί μια δυνατότητα)	
"στην ελάχιστη θερμική ισχύ"	e_{lmin}	0.56	0.79	0.98	1.19	0.50	0.50	0.59	0.79	0.97	1.19	kW	μονοβάθμια θερμική ισχύς και χωρίς ρυθμιστή θερμοκρασίας δωματίου	[όχι]
σε κατάσταση αναμονής	e_{lSB}	0.00	0.00	0.00	0.00	0.00	0.00	0.00	0.00	0.00	0.00	kW	"δύο ή περισσότερες χειροκίνητες βαθμίδες χωρίς ρυθμιστή θερμοκρασίας δωματίου"	[όχι]
													"δύο ή περισσότερες χειροκίνητες βαθμίδες χωρίς ρυθμιστή θερμοκρασίας δωματίου"	[ναι]
													με ηλεκτρονικό ρυθμιστή θερμοκρασίας δωματίου	[όχι]
													"με ηλεκτρονικό ρυθμιστή θερμοκρασίας δωματίου και χρονοδιακόπτη ημέρας"	[όχι]
													"με ηλεκτρονικό ρυθμιστή θερμοκρασίας δωματίου και χρονοδιακόπτη εβδομάδας"	[όχι]
													Άλλες δυνατότητες ρύθμισης (επιτρέπονται πολλές επιλογές)	
													ρυθμιστής θερμοκρασίας δωματίου με ανιχνευτή παρουσίας	[ναι/όχι]
													"ρυθμιστής θερμοκρασίας δωματίου με ανιχνευτή ανοιχτού παραθύρου"	[ναι/όχι]
													με δυνατότητα ρύθμισης εξ αποστάσεως	[ναι/όχι]
													με ρυθμιστή προσαρμοζόμενη εκκίνησης	[ναι/όχι]
													με περιορισμό διάρκειας λειτουργίας	[ναι/όχι]
													με αισθητήρα θερμομέτρου μελανής σφαίρας	[ναι/όχι]

TESY Ltd - Head office

1166 Sofia, Sofia Park,

Building 16V, Office 2.1. 2nd Floor

PHONE: +359 2 902 6666,

FAX: +359 2 902 6660,

office@tesy.com



Antes de su uso lea atentamente estas instrucciones y guárdelas para consultas futuras. ¡En caso de entregar este radiador a otro propietario, entregue también las instrucciones!

Felicitaciones por escoger el radiador de aceite de TESH, S.L. Este producto propone calefacción en el invierno y permite obtener una temperatura agradable de la habitación según las necesidades individuales. La explotación y el mantenimiento adecuados, según las instrucciones, garantizan un funcionamiento largo y eficaz de este aparato.

PRECAUCIONES IMPORTANTES E INSTRUCCIONES DE OPERACIÓN

- Quite el embalaje y todos los materiales, situados entre los elementos del radiador. Verifique que el radiador o el cable de alimentación no estén dañados durante el transporte.
- Antes de conectar el radiador de aceite a la red eléctrica debe asegurarse de que el voltaje del suministro en su casa (oficina) corresponde al indicado en la placa de características del aparato. Utilice una fuente de alimentación que corresponde a los parámetros, indicados en la placa de características. El radiador debe conectarse solamente a enchufes con toma de tierra eficaz.



Niños de menos de 3 años de edad no deben estar cerca del aparato sin supervisión permanente.

Niños de entre 3 y 8 años de edad pueden utilizar solamente el interruptor de encendido/apagado, a condición que el aparato esté instalado correctamente y esté listo para un funcionamiento normal, si tengan instrucciones para un uso seguro del aparato y entiendan el riesgo.

Niños de entre 3 y 8 años de edad no deben conectar el aparato a la red eléctrica, no deben ajustarlo, limpiarlo o ejercer un mantenimiento.

Niños mayores de 8 años y personas con minusvalías físicas o mentales, tal como personas sin conocimientos y experiencia necesarios no deben usar el aparato sin supervisión o sin instrucciones de un uso seguro del aparato y si no entiendan el riesgo. Los niños no deben jugar con el aparato. Los niños no deben limpiar el aparato sin supervisión.



Este equipo eléctrico funciona a temperaturas elevadas, por lo cual, durante su utilización no toque las superficies calientes por peligro de quemaduras o lesiones graves. Ponga especial atención cuando se utiliza el radiador cerca de niños o personas con discapacidad.

- No use el aparato para otro propósito que el previsto. Este aparato está previsto solamente para calentar viviendas. Cada uso diferente se considera como inadecuado y por lo tanto peligroso. El fabricante declina cualquiera responsabilidad por los daños derivados de un uso incorrecto e imprudente del aparato. ¡La garantía no tendrá validez en caso de incumplimiento de estas instrucciones de seguridad!
- No use el radiador cerca de materiales inflamables, ni cerca de gases inflamables o aerosoles– existe un riesgo enorme de explosión e incendio.
- Evite la entrada de cuerpos extraños en las aberturas de ventilación (entrada y salida), ya que esto puede causar una descarga eléctrica, incendio o daños al producto.
- Este aparato está diseñado solamente para uso doméstico y no para criar animales.

- No toque la superficie caliente del radiador cuando está encendido o recién apagado – existe un riesgo enorme de quemaduras.
- Antes de desplazar el radiador desconecte obligatoriamente el cable de alimentación de la red eléctrica y asegúrese de que el aparato esté enfriado hasta la temperatura de la habitación. El incumplimiento de esta instrucción puede provocar quemaduras o caída del radiador.
- Nunca toque el aparato con manos mojados o húmedos – existe riesgo para la vida
- Para desconectar el radiador de la red eléctrica nunca lo haga estirando del cable de alimentación o tirando del mismo aparato.
- En caso de que el cable de alimentación esté dañado, póngase en contacto con el fabricante, con el servicio oficial o con un especialista calificado para que le cambien el cable y para que se evite un deterioro y el riesgo para la vida del usuario.
- No se recomienda usar un alargue, multiplicador u otro modo de alimentar el radiador de aceite.
- En los modelos con calefactor de aire, no cubra, ni obstruya las rejillas de entrada o salida de aire, porque existe un riesgo de sobrecalentamiento e incendio.
- No cubra el radiador durante su funcionamiento. Existe un riesgo enorme de sobrecalentamiento.
- En caso de mal funcionamiento de este aparato, desconéctelo y no intente repararlo. Para cada tipo de reparación póngase en contacto con el servicio técnico oficial más cercano, donde sustituirán la pieza defectuosa con una original. El incumplimiento de estas instrucciones podría comprometer la seguridad del aparato.
- En caso de no desear usar más un aparato de este tipo, le recomendamos que lo desconecte de la red eléctrica y corte el cable de alimentación para hacer el radiador inútil. Tome medidas para preservar de daños a los niños que podrían utilizar el aparato amortizado para juegos.
- Desconecte el radiador cuando no lo use. Para desconectar el aparato de la red eléctrica es necesario desenchufar.
- Para evitar el sobrecalentamiento desenrolle totalmente el cable de alimentación antes de utilizar el aparato (en modelos con bobina o gabinete para guardar el cable de alimentación). Nunca utilice el radiador de aceite en caso de que su cable de alimentación no esté desenrollado totalmente.
- ¡ATENCIÓN! En los modelos con calefactor de aire - no use el aparato en combinación con programador, contador o con otro dispositivo que puede encender el aparato automáticamente, porque existe un riesgo de incendio, en caso de que el aparato esté cubierto o colocado incorrectamente.
- No utilice el aparato próximo a la ducha, bañera, lavabo o piscina.
- No use el radiador para secar ropas.
- No deje el cable de alimentación en contacto con superficies calientes del radiador de aceite.
- Utilice el radiador solamente en posición vertical.
- No use el aparato, si el termostato está dañado o desactivado.
- Al utilizar el radiador por primera vez y a fin de eliminar el característico olor a "nuevo", ajuste el controlador de la temperatura al nivel más alto por dos horas.
- Es normal que se escucha algún ruido, cuando el aparato se utilice por primera vez.
- Después de transportar el radiador de aceite se recomienda dejarlo 24 horas en la habitación que se va a calentar antes de su uso. Cuando la temperatura ambiente está 5°C o inferior es normal que se escucha un ruido parecido a "crujido" al conectar el radiador – eso continua no más de 15-20 minutos
- El radiador no debe ser instalado justo debajo de una toma de corriente.
- Este radiador de aceite está relleno con una cantidad exacta de aceite especial. Las reparaciones que exigen apertura del recipiente de aceite, deben ser realizadas únicamente por el fabricante o por un servicio técnico oficial. En caso de pérdida de aceite, póngase en contacto inmediatamente con el fabricante o con el servicio técnico oficial más cercano.
- Al final de la vida útil del radiador, siga las disposiciones vigentes para tirar el aceite.
- No utilice este aparato en habitaciones que tengan una superficie menor de 4m².

MONTAJE DE LAS RUEDAS

- Quite el embalaje de los pies y de las ruedas. Gire y ponga el radiador de aceite hacia abajo sobre una superficie suave para que no se arañe.
- Ponga los soportes con las ruedas entre los elementos finales de los dos extremos del radiador en la parte inferior del aparato.
- Para montar los soportes con las ruedas utilice las dos abrazaderas en forma de arco, incluidas en el juego.
- Introduzca las abrazaderas en los soportes con las ruedas enroscando con tuercas de mariposa.

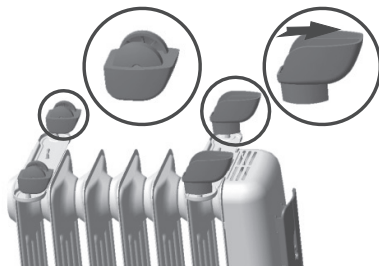

Radiadores con 2 pies y 2 ruedas



Para el uso seguro de su radiador de aceite, el montaje de las ruedas se muestra en la fig

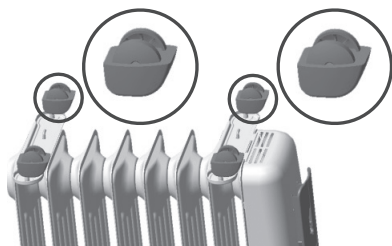
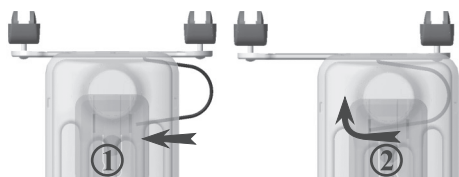

Radiadores con 4 ruedas

USO DEL RADIADOR DE ACEITE

Enchufe la clavija del aparato a la red eléctrica, gire el termostato en el sentido de las agujas del reloj y conecte el aparato como sigue:

- pulsado sólo (I) botón – calentamiento mínimo – **MIN (W)**;
- pulsado sólo (II) botón – calentamiento medio – **MED (W)**;
- los dos botones pulsados – calentamiento máximo – **MAX (W)**;

Tabla muestra la potencia para cada grado de calentamiento (**MIN(W)**, **MED(W)**, **MAX(W)**).

Modelo	MAX(W)	MED(W)	MIN(W)
1005	1000 W	600 W	400 W
1006	1000 W	600 W	400 W
1506	1500 W	900 W	600 W
1507	1500 W	900 W	600 W
1508	1500 W	900 W	600 W
1509	1500 W	900 W	600 W
2008	2000 W	1200 W	800 W
2009	2000 W	1200 W	800 W
2010	2000 W	1200 W	800 W
2011	2000 W	1200 W	800 W
2012	2000 W	1200 W	800 W
2510	2500 W	1500 W	1000 W
2511	2500 W	1500 W	1000 W
2512	2500 W	1500 W	1000 W
2513	2500 W	1500 W	1000 W
2514	2500 W	1500 W	1000 W
3012	3000 W	1800 W	1200 W
3013	3000 W	1800 W	1200 W
3014	3000 W	1800 W	1200 W

Para desconectar el aparato ponga los dos botones en la posición de encendido o desenchufe la clavija del aparato de la red eléctrica.

Sólo para modelos con dispositivo automático incorporado que apagará el radiador de aceite, si el aparato se caiga.

El radiador está equipado con un dispositivo automático de desconexión, que cortará la alimentación eléctrica, en caso de que el aparato se caiga. En este caso deje que el radiador se enfríe completamente antes de ponerlo en posición vertical. El aparato vuelve a funcionar normal.

No todos radiadores de aceite están dotados de este dispositivo. Compruebe si su radiador tiene esta función – al inclinar el aparato los indicadores luminosos se apagan y se encienden al volverlo en la posición vertical.

No haga esta comprobación, en caso de que su radiador esté caliente – existe un riesgo enorme de quemaduras.

Ajuste del dispositivo termostático (termostato)

Sitúe el termostato y los interruptores en la posición máxima hasta que la estancia alcance la temperatura ambiente deseada. Después gire el termostato hacia la dirección contraria hasta que el indicador luminoso se apague. Para mantener la temperatura deseada deje el termostato en esta posición.

Tan pronto como la temperatura ambiente baje, el termostato se enciende automáticamente, hasta que la estancia alcance de nuevo la temperatura elegida. De esta manera la temperatura de la vivienda se mantiene constante con gasto mínimo de energía.

Para evitar la caída de la temperatura ambiente bajo 0°C fije el termostato en la posición mínima y encienda los dos interruptores.

Modelos con timer de 24 horas (“T”)

Ajuste el período de calentamiento como corresponde:

- ponga en hora el reloj. Si las horas son 10, gire el disco horario hasta que el indicador horario coincida con la cifra 10.



! Gire el disco horario solamente en el sentido indicado por flechas! Ajuste la duración del período de funcionamiento del radiador, desplazando hacia el centro las lengüetas negras - cada lengüeta de programación equivale a un intervalo de tiempo de 15 minutos. El sector con lengüetas desplazadas corresponderá al período de funcionamiento del radiador en un régimen automático cada día.

! **Atención:** La clavija del aparato debe estar enchufada consistentemente a la red eléctrica!

- para cambiar el período de funcionamiento programado, desplace las lengüetas negras hacia atrás y ajuste de nuevo el período de funcionamiento.
- para desactivar el modo de funcionamiento programado, desplace todas las lengüetas negras hacia el centro del disco horario. En este caso para apagar el radiador desconecte el aparato de la red eléctrica tirando de la clavija del enchufe. De esta manera se evita el uso innecesario del timer.

Modelos con calefactor de aire (“V”)

El calefactor de aire con potencia de 500 W permite que se alcanza la temperatura ambiente deseada en menor tiempo y mejora la propagación del calor en la habitación. El calefactor de aire se puede usar separadamente o de forma mixta con el radiador de aceite. El calefactor está posicionado en la parte baja del panel delantero y se enciende y apaga mediante un botón especial, situado cerca de él. El aire frío entra por la rejilla delantera y el aire caliente sale por la rejilla, posicionada en la parte inferior del sector lateral del panel. La temperatura ambiente deseada se mantiene por el termostato del radiador de la manera arriba mencionada.

Para el funcionamiento normal del calefactor de aire es necesario que el aire pase sin obstáculos por las rejillas de entrada y salida de aire.

Este aparato está diseñado para calentar estancias domésticas, donde el nivel de contaminación del aire es normal. Al usarse en estancias con contaminación alta del aire, el calefactor se cubre de polvo y otros contaminantes. En este caso se recomienda que el calefactor se limpie profilácticamente cada dos semanas insuflando aire por la rejilla de salida y aspirando aire por la rejilla de entrada. Si todavía observa que el aparato se mantiene contaminado, póngase en contacto con un servicio para que lo limpien.

! En caso de que cualquier cosa obstruya las rejillas de entrada o salida de aire se activa el dispositivo de seguridad contra sobrecalentamiento que apaga el calefactor de aire. En este caso desconecte el aparato de la red eléctrica, elimine lo que obstruye el flujo de aire, espere 5 minutos y conecte el aparato de nuevo a la red eléctrica. Si el calefactor no funciona, póngase en contacto con el servicio técnico oficial más cercano.

La distancia mínima entre la rejilla de salida de aire y muebles u otros objetos debe ser 60 cm.

Una vez alcanzada la temperatura deseada de la estancia se recomienda apagar el calefactor de aire y pasar al régimen "sólo radiador".

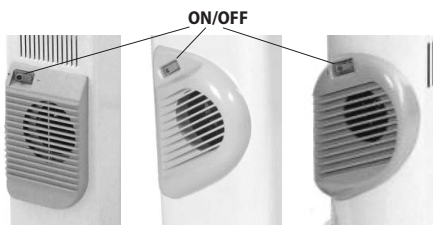

MANTENIMIENTO Y LIMPIEZA

El radiador de aceite no precisa de ningún tipo de mantenimiento especial para funcionar largo tiempo. Limpie la superficie del radiador con un paño suave y húmedo, nunca utilice disolventes, ni productos abrasivos. Podría utilizar aspiradora con un cepillo para limpiar el radiador del polvo.



ADVERTENCIA: Para evitar el sobrecalentamiento, no cubra el aparato!



Instrucciones para conservar el medio ambiente

Una vez agotada la vida útil de este producto, no lo tire a la basura doméstica, porque estos electrodomésticos contienen materiales preciosos! Para evitar posibles consecuencias negativas para el entorno y para guardar los recursos, pasa la unidad a un punto de recogida para su posterior reciclado.

CUADRO 2 REQUISITOS DE INFORMACIÓN QUE DEBEN CUMPLIR LOS APARATOS DE CALEFACCIÓN LOCAL ELÉCTRICOS

Identificador(es) del modelo: 1.CB1507E01R; 2.CB2009E01R; 3.CB2512E01R; 4.CB3014E01R; 5.CB2009E01V; 6.CB2512E01V; 7.CC1506E05R; 8.CC2008E05R; 9.CC2510E05R; 10.CC3012E05R; 230V~50Hz

Partida	Símbolo	Valor 1.	Valor 2.	Valor 3.	Valor 4.	Valor 5.	Valor 6.	Valor 7.	Valor 8.	Valor 9.	Valor 10.	Unidad	Partida	Unidad
Potencia calorífica													Tipo de aportación de calor, únicamente para los aparatos de calefacción local eléctricos de acumulación (seleccione uno)	
Potencia calorífica nominal	P_{nom}	1.50	2.00	2.50	3.00	2.50	3.00	1.50	2.00	2.50	3.00	kW	control manual de la carga de calor, con termostato integrado	[sí/ no]
Potencia calorífica mínima (indicativa)	P_{min}	0.60	0.80	1.50	1.20	0.50	0.50	0.60	0.80	1.00	1.20	kW	control manual de la carga de calor con respuesta a la temperatura interior o exterior	[sí/ no]
Potencia calorífica máxima continuada	$P_{max,C}$	1.50	2.00	2.50	3.00	2.50	3.00	1.50	2.00	2.50	3.00	kW	control electrónico de la carga de calor con respuesta a la temperatura interior o exterior	[sí/ no]
Consumo auxiliar de electricidad													potencia calorífica asistida por ventiladores	[sí/ no]
A potencia calorífica nominal	e_{lmax}	1.44	1.96	2.46	2.98	2.47	2.96	1.48	1.96	2.44	2.95	kW	Tipo de control de potencia calorífica/de temperatura interior (seleccione uno)	
A potencia calorífica mínima	e_{lmin}	0.56	0.79	0.98	1.19	0.50	0.50	0.59	0.79	0.97	1.19	kW	potencia calorífica de un solo nivel, sin control de temperatura interior	[no]
En modo de espera	el SB	0.00	0.00	0.00	0.00	0.00	0.00	0.00	0.00	0.00	0.00	kW	Dos o más niveles manuales, sin control de temperatura interior	[no]
													con control de temperatura interior mediante termostato mecánico	[sí]
													con control electrónico de temperatura interior	[no]
													control electrónico de temperatura interior y temporizador diario	[no]
													control electrónico de temperatura interior y temporizador semanal	[no]
													Otras opciones de control (pueden seleccionarse varias)	
													control de temperatura interior con detección de presencia	[sí/ no]
													control de temperatura interior con detección de ventanas abiertas	[sí/ no]
													con opción de control a distancia	[sí/ no]
													con control de puesta en marcha adaptable	[sí/ no]
													con limitación de tiempo de funcionamiento	[sí/ no]
													con sensor de lámpara negra	[sí/ no]

TESY Ltd - Head office

1166 Soñía, Soñía Park,

Building 16V, Office 2.1. 2nd Floor

PHONE: +359 2 902 6666,

FAX: +359 2 902 6660,

office@tesy.com

 *Antes de começar a utilizar o radiador a óleo, leia o manual de instruções. Guarde este manual para futura consulta. No caso de mudança de proprietário, o aparelho deve ser entregue acompanhado pelo presente manual do utilizador!*

Obrigado por ter escolhido o radiador a óleo do fabricante TESI OOD. Este produto contribui com o aquecimento do espaço durante o inverno conforme as necessidades para garantir um compartimento confortavelmente aquecido. Cumprindo as exigências relativas à exploração e aos cuidados a ter em conta conforme descrito no presente manual, o aparelho terá muitos anos de vida útil.

GENERALIDADES GERAIS E INSTRUÇÕES DE UTILIZAÇÃO

- Tire o radiador da caixa e elimine todas as embalagens que se encontram entre as nervuras. Certifique-se de que o radiador não ficou danificado durante o transporte ou se o fio não está estragado.
- Antes de ligar o radiador a óleo, certifique-se de que a voltagem indicada no painel do aparelho corresponde à voltagem da sua tomada em casa (escritório). O aparelho destina-se a ser utilizado somente na voltagem requerida, indicada no painel. É obrigatório ligar o radiador somente em tomadas com terra.

 *As crianças com menos de 3 anos não devem aproximar-se do aparelho exceto se estiverem sob vigilância constante.*

Crianças entre os 3 e 8 anos de idade só podem utilizar o botão ligar/desligar do aparelho, caso este último esteja montado e pronto para funcionar normalmente e as crianças sejam vigiadas ou instruídas para o uso em segurança do aparelho e compreendam os riscos potenciais.

Não é permitido ligar à corrente, configurar, limpar ou efetuar qualquer manutenção por crianças de 3 a 8 anos.

Este aparelho pode ser utilizado por crianças maiores de 8 anos de idade ou por pessoas com capacidades físicas, sensoriais ou mentais reduzidas ou com experiência e conhecimentos considerados insuficientes, quando estão supervisionadas ou tenham recebido instrução sobre a utilização em segurança do aparelho e compreendem os riscos. As crianças não devem brincar com o aparelho. As crianças quando não são acompanhadas não devem limpar ou efetuar qualquer manutenção do aparelho.

 *Certas partes deste produto podem ficar muito quentes e provocar queimaduras. Preste especial atenção na presença de presentes crianças ou pessoas vulneráveis.*

- O aparelho deve ser utilizado somente para o fim a que se destina e para o qual foi concebido, i.e. aquecer compartimentos de uso doméstico. Qualquer uso diferente daquele a que se destina será considerado incorreto e por conseguinte perigoso. O fabricante não assume responsabilidade por danos decorrentes de uso impróprio e insensato. A negligência das informações de segurança torna inválida a garantia do aparelho!
- Não utilize o aparelho em locais onde são utilizadas ou armazenadas substâncias perigosas. Não utilize o aparelho em zonas com presença de atmosferas explosivas (por exemplo: na presença de gases inflamáveis ou aerossóis) – existe um risco muito elevado de explosão e incêndio!
- Não insira nem coloque objetos nos orifícios de ventilação (de entrada ou de saída) nos modelos com ventilador térmico, visto que tal ação pode danificar o aparelho ou causar outros danos.

- O aparelho não é apropriado para ser utilizado em compartimentos destinados à criação de animais sendo o mesmo destinado para fins domésticos!
- Se tocar na superfície do aparelho enquanto ligado ou recentemente desligado, existe um grande risco de se queimar!
- Deslocação – o radiador pode ser deslocado só depois de ter desligado o fio de alimentação da tomada e o radiador tiver uma temperatura ambiental! O incumprimento desta condição pode causar um risco de queimaduras ou queda do radiador.
- Nunca toque no aparelho de mãos molhadas ou húmidas – existe perigo para a vida!
- Nunca puxe o fio de alimentação ou o próprio aparelho ao desliga-lo da rede.
- Se o cabo de alimentação estiver estragado, este deve ser substituído por um representante do centro de assistência técnica ou por pessoa habilitada para evitar qualquer risco de avaria ou perigo para a vida do utente. Toda a atividade de substituição do fio de alimentação deve ser efetuada por técnico devidamente qualificado!
- Não é recomendado o uso de extensão, comutador ou outros meios de alimentação do radiador a óleo.
- Quanto aos modelos com ventilador térmico, não deve cobrir e obstruir o fluxo de entrada e de saída da grelha de proteção do ventilador térmico porque o aquecedor pode sobreaquecer e provocar incêndio.
- Não cubra o aparelho enquanto este estiver em funcionamento! Isto pode provocar um aumento perigoso da temperatura dentro do radiador.
- Se o aparelho não estiver a funcionar como deve ser, desligue-o e não o repare. Se precisar de reparação, entre em contato com o Centro de Assistência Técnica autorizado para a respetiva localidade. Nesse centro a peça defeituosa será substituída por outra peça original. O desrespeito desta condição compromete a segurança do aparelho.
- Se decidir deixar de utilizar este tipo de aparelho, recomendamos que o torne inutilizável cortando o fio depois de ter desligado o aparelho da rede. Recomendamos igualmente que tome as medidas de precaução necessárias para não permitir que, especialmente, as crianças brinquem com o dispositivo (aparelho) amortizado.
- Nunca deixe o aparelho indevidamente ligado. Desligue-o da rede de alimentação, quando não tenciona utilizá-lo por muito tempo.
- Para evitar o sobreaquecimento perigoso do fio de alimentação, recomendamos que desenrole completamente o fio de alimentação da bobina (para os modelos de radiadores a óleo com bobina ou caixa para o fio de alimentação).
- **Atenção:** Quanto aos modelos de radiadores a óleo com ventilador térmico – para evitar o risco relacionado com o reiniciar involuntário da proteção térmica, não utilize o radiador a óleo em combinação com um programador, contador ou outro aparelho que automaticamente o liga/desliga porque se o aparelho estiver coberto ou incorretamente colocado, existe um perigo de incêndio.
- Não utilize o radiador em proximidade de casas de banho, duchas, lavatórios ou piscina.
- Não use o radiador para secar roupa.
- Não coloque o fio de alimentação sobre as superfícies quentes do radiador a óleo!
- Use o radiador sempre na posição vertical!
- Não é autorizado o funcionamento do aparelho com regulador térmico estragado ou não conectado.
- Para eliminar o cheiro de «novo» do seu radiador, configure-o para trabalhar em potência máxima pelo menos durante as primeiras duas horas de utilização.
- É normal que o radiador fique a estalar quando utilizado pela primeira vez.
- Antes de utilizar o radiador pela primeira vez recomendamos que este permaneça no compartimento de futuro aquecimento por um período de 24 horas após o transporte. Se a temperatura ambiental estiver igual ou inferior ao 5°C, é normal que o radiador possa produzir um ruído parecido a estalos por um máximo de 15-20 minutos depois de ligado.
- Não deve colocar o radiador em proximidade direta da tomada elétrica, especialmente debaixo dela!
- O radiador a óleo incorpora um óleo fino especial que é de quantidade especificamente determinada. As reparações que exigem a abertura do recipiente de óleo devem ser efetuadas unicamente pelo fabricante ou por um representante autorizado pelo último que possa contactar em caso de fuga de óleo do radiador. Em caso de fuga de óleo, avise imediatamente a oficina autorizada para a sua localidade.
- Em caso de desmantelamento do aparelho, deverá respeitar as disposições relativas à eliminação do óleo!
- O aparelho não deve ser utilizado em compartimentos com área inferior a 4 m².

COLOCAÇÃO DOS PÉS

- Tire da embalagem os pés e as rodas. Vire o radiador para baixo colocando-o sobre um tapete ou noutra superfície macia para não causar danos no mesmo.
- Coloque as bases dos pés entre os orifícios que ficam na parte baixa do radiador.
- Utilize os dois pinos tortos fornecidos com o radiador para a montagem dos pés.
- Enfie os pinos do conjunto de rodas e fixe com a porca borboleta.

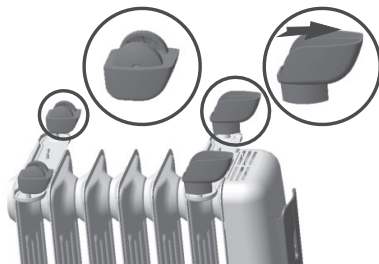

Para radiadores com duas bases com 2 pés cada



Para o funcionamento em segurança do seu radiador, monte a base conforme indicado

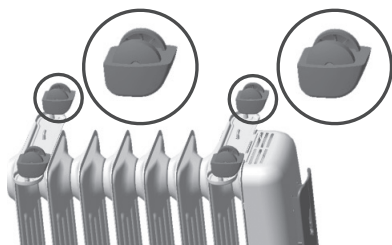
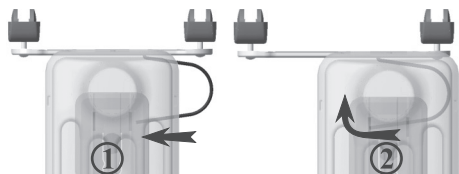

Para radiadores com 4 pés

COMO UTILIZAR O APARELHO

Como ligar

Enfie a ficha na tomada, rode o termostato no sentido dos ponteiros do relógio e ligue o aparelho conforme o seguinte:

- Botão (I) ligado – aquecimento baixo – **MIN (W)**;
- Botão (II) ligado – aquecimento médio – **MED (W)**;
- Os dois botões ligados – aquecimento forte – **MAX (W)**;

As opções de funcionamento (**MIN(W)**, **MED(W)**, **MAX(W)**) apresentam as seguintes potências conforme indicado no quadro.

Modelo	MAX(W)	MED(W)	MIN(W)
1005	1000 W	600 W	400 W
1006	1000 W	600 W	400 W
1506	1500 W	900 W	600 W
1507	1500 W	900 W	600 W
1508	1500 W	900 W	600 W
1509	1500 W	900 W	600 W
2008	2000 W	1200 W	800 W
2009	2000 W	1200 W	800 W
2010	2000 W	1200 W	800 W
2011	2000 W	1200 W	800 W
2012	2000 W	1200 W	800 W
2510	2500 W	1500 W	1000 W
2511	2500 W	1500 W	1000 W
2512	2500 W	1500 W	1000 W
2513	2500 W	1500 W	1000 W
2514	2500 W	1500 W	1000 W
3012	3000 W	1800 W	1200 W
3013	3000 W	1800 W	1200 W
3014	3000 W	1800 W	1200 W

Para desligar o aparelho, desligue os dois botões ou tire a ficha da tomada.

Somente em radiadores a óleo com interruptor anti-queda incorporado

O radiador vem equipado com um interruptor anti-queda para o proteger no caso de o radiador ficar inclinado ou cair, desligando a corrente elétrica. Antes de o pôr novamente em pé, deixe-o por algum tempo até arrefecer. Ele voltará a funcionar normalmente.

Nem todos os radiadores a óleo vêm equipados com este dispositivo. Para verificar se o seu radiador a óleo tem esta função proceda da seguinte forma: as luzes indicadoras ficam apagadas ao inclinar o radiador, e voltam a acender ao colocar novamente o radiador em posição vertical. Não efetue esta verificação enquanto o radiador estiver quente – corre o risco de se queimar.

Configurar o termostato

O interruptor e o termostato devem estar ligados em posição máxima até a temperatura ambiental pretendida estiver atingida. Depois rode o termostato no sentido contrário até que a luz vermelha fique apagada. Pode deixar o termostato nesta posição.

Se temperatura ambiental descer, o termostato liga-se automaticamente até que a temperatura pretendida esteja novamente atingida. Desta forma pode manter constante a temperatura ambiental com custos mínimos de energia.

Para evitar que a temperatura no compartimento fique abaixo do 0°C, coloque o termostato em posição mínima e ligue os dois botões da chave.

Modelos com temporizador de 24 horas (“T”)

Configure o período de aquecimento conforme os passos a seguir:

- Ajuste o relógio. Se forem 10 horas, rode o numerador de forma que o marcador fique a indicar o número 10.



! Rode o numerador só no sentido indicado pelas setas! Configure o período de funcionamento do aparelho carregando nas teclas pretas – cada uma destas corresponde a um período de 15 minutos. O setor com as teclas carregadas corresponde ao período de funcionamento do radiador em regime automático para cada dia.

Importante: a ficha deve estar constantemente ligada à tomada!

- para alterar o período programado de funcionamento automático, coloque as teclas pretas em posição inicial e configure o novo modo de funcionamento.
- se não quiser que o aparelho funcione em regime programado, coloque todas as teclas pretas para o centro do numerador. Para desligar o aparelho neste caso deve tirar a ficha da tomada. Deve evitar que o temporizador funcione desnecessariamente.

Modelos com ventilador térmico (“V”)

Os modelos munidos de ventilador térmico com potência de 500 W permitem que a temperatura desejada seja atingida mais rapidamente no compartimento, bem como uma melhor convecção do ar no compartimento. O ventilador térmico pode funcionar de forma autónoma ou em combinação com o principal aquecedor do aparelho. Este fica situado na parte inferior do painel frontal, sendo ligado e desligado através de uma tecla especial situada em proximidade dele. O ar frio entra através da grelha frontal, e o ar quente sai pela grelha situada na parte inferior lateral do painel. O termostato do radiador regula a temperatura confortável no compartimento quando o ventilador térmico está ligado conforme a forma acima descrita.

Para o funcionamento normal do ventilador térmico é necessário que o ar passe sem problemas pelas grelhas de entrada e de saída.

O eletrodoméstico destina-se a ser utilizado em compartimentos de uso doméstico com nível normal de poluição. Durante o funcionamento do aparelho em compartimentos com níveis elevados de empoeiramento, o ventilador térmico acumula pó e outras sujidades. Neste caso recomendamos uma limpeza a cada duas semanas de funcionamento do ventilador térmico, introduzindo ar limpo através da grelha de saída e aspirando o ar pela grelha de entrada. Se depois de efetuadas tais ações o aparelho continuar poluído, precisa de contactar a oficina para efetuar a limpeza.

! Se as grelhas de entrada ou de saída do fluxo de ar estiverem entupidas, a proteção térmica aciona-se, desligando o ventilador térmico. Neste caso desligue o aparelho da tomada, elimine a causa que provocou o entupimento, aguarde por volta de 5 minutos e ligue novamente o aparelho. Se o ventilador térmico não voltar a funcionar, entre em contato com o centro local de assistência técnica.

A distância mínima entre a saída de ar quente do ventilador térmico aos móveis e outros objetos deve ser de 60 cm.

Recomendamos que desligue o ventilador térmico e passe para o regime de «só radiador» quando atingida a temperatura de conforto no compartimento.

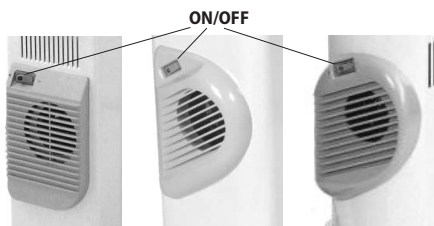

MANUTENÇÃO

O seu radiador a óleo não precisa de manutenção para ter uma vida útil mais prolongada. Limpe o radiador com um pano macio e húmido, não utilize solventes ou produtos abrasivos. Em caso de necessidade utilize um aspirador para limpar o pó do aparelho!



Atenção: para evitar sobreaquecimento não cubra o aparelho de aquecimento!



Indicações para proteção do meio ambiente

Os eletrodomésticos velhos contêm materiais valiosos e por isso não devem ser tratados como resíduos urbanos! Pedimos a sua colaboração para contribuir ativamente na proteção dos recursos e do meio ambiente entregando o aparelho nos postos especializados para reciclagem (se houver tais).

2 LENTELĖ INFORMACIJOS APIE ELEKTRINIUS VIETINIUS PATALPŲ ŠILDYTUVUS REIKALAVIMAI

Modelio žymuo (-enys): 1.CB1507E01R; 2.CB2009E01R; 3.CB2512E01R; 4.CB3014E01R; 5.CB2009E01V; 6.CB2512E01V; 7.CC1506E05R; 8.CC2008E05R; 9.CC2510E05R; 10.CC3012E05R; 230V~ 50Hz

Elemento	Simbolo	Valor 1.	Valor 2.	Valor 3.	Valor 4.	Valor 5.	Valor 6.	Valor 7.	Valor 8.	Valor 9.	Valor 10.	Unidade	Elemento	Unidade
Potência calorífica													Tip de potência calorífica, apenas para os aquecedores de ambiente local elétricos de acumulação (selecionar uma opção)	
Potência calorífica nominal	P_{nom}	1.50	2.00	2.50	3.00	2.50	3.00	1.50	2.00	2.50	3.00	kW	Comando manual da carga térmica, com termostato integrado	[sim/não]
Potência calorífica mínima (indicativa)	P_{min}	0.60	0.80	1.50	1.20	0.50	0.50	0.60	0.80	1.00	1.20	kW	Comando manual da carga térmica, com retroação da temperatura interior e/ou exterior	[sim/não]
Potência calorífica contínua máxima	$P_{max,C}$	1.50	2.00	2.50	3.00	2.50	3.00	1.50	2.00	2.50	3.00	kW	Comando eletrónico da carga térmica, com retroação da temperatura interior e/ou exterior	[sim/não]
Consumo de eletricidade auxiliar													Potência calorífica com ventilador	[sim/não]
À potência calorífica nominal	e_{max}	1.44	1.96	2.46	2.98	2.47	2.96	1.48	1.96	2.44	2.95	kW	Tip de potência calorífica/comando da temperatura interior (selecionar uma opção)	
À potência calorífica mínima	e_{min}	0.56	0.79	0.98	1.19	0.50	0.50	0.59	0.79	0.97	1.19	kW	Potência calorífica numa fase única, sem comando da temperatura interior	[não]
Em estado de vigília	el SB	0.00	0.00	0.00	0.00	0.00	0.00	0.00	0.00	0.00	0.00	kW	Em duas ou mais fases manuais, sem comando da temperatura interior	[não]
													Com comando da temperatura interior por termostato mecânico	[sim]
													Com comando eletrónico da temperatura interior	[não]
													Com comando eletrónico da temperatura interior e temporizador diário	[não]
													Com comando eletrónico da temperatura interior e temporizador semanal	[não]
													Outras opções de comando (seleção múltipla possível)	
													Comando da temperatura interior, com deteção de presença	[sim/não]
													Comando da temperatura interior, com deteção de janelas abertas	[sim/não]
													Com opção de comando à distância	[sim/não]
													Com comando de arranque adaptativo	[sim/não]
													Com limitação do tempo de funcionamento	[sim/não]
													Com sensor de corpo negro	[sim/não]

TESY Ltd - Head office
 1166 Sofia, Sofia Park,
 Building 16V, Office 2.1. 2nd Floor
 PHONE: +359 2 902 6666,
 FAX: +359 2 902 6660,
office@tesy.com

 Прочитайте внимательно настоящие инструкции прежде чем использовать этот отопительный прибор и сохраняйте эти указания для будущего пользования. При изменении владельца, эту инструкцию надо передать вместе с прибором!

Благодарим Вас, что выбрали масляный радиатор, производство фирмы ТЕСИ ООД. Это устройство, которое предлагает отопление зимой в зависимости от нужд для достижения комфортабельного тепла в отапливаемом помещении. При правильной эксплуатации и уходе, как описано в этой инструкции, прибор обеспечит Вам много лет полезного функционирования.

ОБЩИЕ ПРАВИЛА И ИНСТРУКЦИЯ ПО ПОЛЬЗОВАНИЮ

- Выньте радиатор из коробки и удалите все упаковки, застрявшие между ребрами. Убедитесь, что радиатор не поврежден во время перевозки или шнур не пострадал.
- Прежде чем подключить масляный радиатор, проверьте указанное на табличке напряжение соответствует или нет на напряжение электрической сети в доме (офисе). Прибор предназначен только для напряжения указанного на заводской табличке. Обязательно сважите радиатор только к обнуляемым контактам

 Детей меньше 3-х лет надо держать на расстоянии, если они не находятся под непрерывным наблюдением.

Дети с 3-х до 8-ми лет могут пользоваться только кнопку вкл./выкл. прибора, при условии, что прибор устанавлен и готов к нормальной работе и их наблюдали и инструктировали относительно его использования безопасным способом и они понимают, что это может быть опасным.

Детям с 3-х до 8-ми лет нельзя подключать прибор в розетку, настраивать, чистить или выполнять потребительскую поддержку.

Этот прибор можно пользоваться детьми старше 8 лет и лицами ограниченными физическими, сенсорными и умственными способностями, или у которых нет достаточного опыта и познания, если их не наблюдают или не инструктировали относительно безопасного использования прибора и они понимают опасность. Детям нельзя играть с прибором. Очистка и абонентское обслуживание нельзя быть сделано детьми без наблюдения.

 Некоторые части этого прибора могут стать очень горячими и могут привести к ожогам. Там, где присутствуют дети и уязвимые люди, должно быть удалено особое внимание.

- Этот прибор должен использоваться только по своему назначению, т.е. отапливать бытовые помещения. Любое другое употребление надо считать неправильным и следовательно опасным. Производитель не несет ответственность за ущербы, причиненные в результате неправильного и необоснованного использования. Несоблюдение информации безопасности приведет к потере гарантии прибора!
- Не используйте прибор в зонах, где используются или сохраняются легковоспламеняющиеся вещества. Не используйте прибор в зонах легковоспламеняющихся атмосфер (например: вблизи воспламеняющихся газов и аэрозолов) – существует очень большая опасность от взрыва и пожара!

- Не вставляйте и не допускайте посторонних предметов в отверстия для вентиляции (входящие или выходящие), при моделях с тепловентилятором, так как это приведет к повреждению прибора или к другим ущербам.
- Прибор не подходит для выращивания животных, и тот же предназначен только для домашнего использования!
- При контакте с поверхностью устройства когда тот же включен или недавно отключен – существует очень высокая вероятность ожога!
- Перемещение – обязательно радиатор перемещается, после того как выключите шнур питания от розетки и радиатор охлажденный до комнатной температуры! При несоблюдение этого условия – существует опасность ожога или переворачивания радиатора.
- Никогда не трогайте прибор мокрыми руками – существует опасность для жизни!
- Никогда не тяните за сетевой шнур или сам прибор при выключении из сети.
- Если шнур питания поврежден, его должен заменить сервисный представитель или уполномоченное лицо с подобной квалификацией для избежания опасности от повреждения или опасности для жизни человека, пользующего этот прибор. Вся деятельность по замене кабеля питания должна совершаться квалифицированным электриком!
- Не рекомендуется использование удлинителей, ответвителей и других способов питания для включения масляного радиатора.
- При моделях с тепловентилятором не накрывайте и не ограничивайте воздушный поток от и к выходящей и входящей предохранительной решетке тепловентилятора любым способом, так как нагреватель может перегреться и вызвать пожар.
- Не накрывайте прибор во время работы! Это может привести к опасному повышению температуры внутри радиатора.
- Если прибор поврежден или функционирует неправильно, остановите и не ремонтируйте его. Для любого ремонта обратитесь за содействие к уполномоченному сервисному центру в населенном месте, в котором вы находитесь. Только там могут заменить дефектные части с оригинальными запасными. Несоблюдение этого условия может компрометировать безопасность прибора.
- Если решите переустановить использование прибора этого типа, рекомендуется сделать его неиспользуемым, прерывая шнур, после того, как выключили его из сети. Рекомендуется еще обезопасить, все, связанное с прибором, особенно для детей, которые могли быть использовать амортизированное устройство (прибор) для игры.
- Никогда не оставляйте прибор ненужно включен. Отключите его от сети, когда не будете пользуеть его долгое время.
- Чтобы избежать опасного перегрева шнура питания, рекомендуется в полной мере развить его с катушки (при моделях масляных радиаторов с катушкой или коробкой для шнура питания).
- Внимание: При моделях масляных радиаторов с тепловентилятором – во избежание риска, связанного с непреднамеренным перезапуском термозащиты не используйте масляный радиатор в комбинацию с программатором, счетчиком или другим устройством, которое автоматически включает/выключает его, так как если устройство накрыто или неправильно поставлено, существует опасность от пожара.
- Не используйте радиатора вблизи ванной, душа, раковины или бассейна.
- Не используйте радиатор для сушки стирки.
- Не размещайте кабель питания на горячие поверхности масляного радиатор
- Радиатор должен всегда работать во вертикальном положении!
- Не допускается работа прибора с поврежденным или несвязанным терморегулятором.
- Для устранения запаха, "нового" из радиатора, установите его в максимальной мощности, по меньшей мере за два часа при первом использовании.
- Вполне в порядке вещей чтоб радиатор потрескивает при первом использовании.
- Рекомендуется 24 часа после транспортировки, перед использованием, оставить радиатор в помещении, которое будете отоплять. При температуре окружающей среды 5°C или ниже, нормально, если радиатор выдает шум, похож на легкий треск. Это продолжает максимум 15-20 минут после включения.
- Нельзя ставить радиатора в непосредственной близости до электрической розетки, особенно под ней!

- Масляный радиатор наполнен точно определенным количеством специального масла. Ремонт, требующие открытия суда для масла, следует исполняться только производителем или его сервисным представителем, к которому можете обратиться если есть утечка масла. При утечки масла, немедленно свяжитесь с авторизованным сервисом в вашем населенном месте.
- При утилизации масляного радиатора, следуйте инструкции, касающиеся сброса масла!
- Устройство не должно использоваться в помещениях, меньших, чем 4 м².

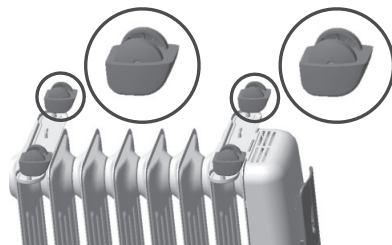

Для радиаторов с 4 шт. Колеса

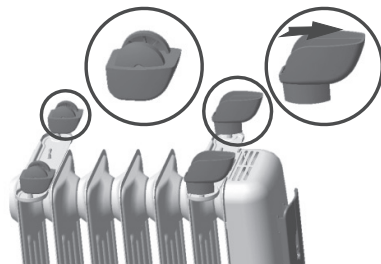

Для радиаторов с двумя шт. опоры и 2 шт. колеса

УСТАНОВКА НОЖЕК

- Выньте ножки и колесики из упаковки. Поверните радиатор вверх дном на ковер или на мягкую поверхность, чтобы избежать повреждения его покрытие.
- Положите пластинки ножек между конечными отверстиями в ниж ней части радиатора.
- Используйте обе искривленные шпильки, обеспечены вместе с радиатором, для установки ножек.
- Вставьте шпильки во вкладки колесиках и закрутите их барашковыми гайками.

КАК ИСПОЛЬЗОВАТЬ ПРИБОР

Включение

Вставьте штепсель в розетку, поверните термостат по часовой стрелке и включите прибор, как следует:

- Включена только (I) кнопка – слабое нагревание – **MIN (W)**;
- Включена только (II) кнопка – среднее нагрывание – **MED (W)**;
- Включены обе кнопки – сильное нагревание – **MAX (W)**;

Стоимости мощности для соответствующей степени (**MIN(W)**, **MED(W)**, **MAX(W)**) указаны в таблице.

Модель	MAX(W)	MED(W)	MIN(W)
1005	1000 W	600 W	400 W
1006	1000 W	600 W	400 W
1506	1500 W	900 W	600 W
1507	1500 W	900 W	600 W
1508	1500 W	900 W	600 W
1509	1500 W	900 W	600 W
2008	2000 W	1200 W	800 W
2009	2000 W	1200 W	800 W
2010	2000 W	1200 W	800 W
2011	2000 W	1200 W	800 W
2012	2000 W	1200 W	800 W
2510	2500 W	1500 W	1000 W
2511	2500 W	1500 W	1000 W
2512	2500 W	1500 W	1000 W
2513	2500 W	1500 W	1000 W
2514	2500 W	1500 W	1000 W
3012	3000 W	1800 W	1200 W
3013	3000 W	1800 W	1200 W
3014	3000 W	1800 W	1200 W

⚠ Для безопасной работы вашего радиатора установите мост, как показано

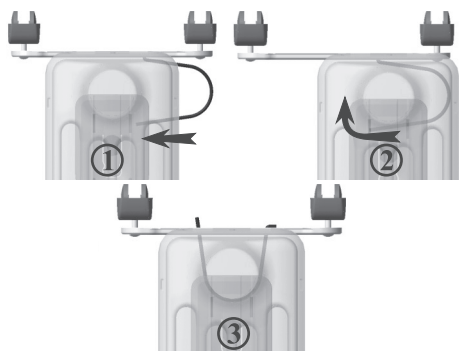

Чтобы выключить прибор, выключите обе кнопки или выньте штепсель из розетки.

Только при масляных радиаторах с встроенным переключателем для переворачивания (падения)

Радиатор имеет встроенный переключатель для переворачивания, если тот же перевернется, напряжение питания будет прервано. Дайте ему немного времени, чтобы остыть, выпрямите его снова. Он восстановит свою нормальную работу.

Не все масляные радиаторы оснащены этой функцией. Проверьте есть ли у вашего масляного радиатора эта функция – при наклоне радиатора светлинные индикации должны гаснуть, при его возвращении в исходном состоянии – загораются снова. Не делайте эту проверку когда радиатор теплый – существует опасность от ожога.

Настройка термостата

Переключатель и терморегулятор должны быть включены на максимальной степени, до достижения требуемой комнатной температуры. Теперь поверните терморегулятор обратно, пока загаснут красные индикаторные лампы. После этого терморегулятор может остаться в этом положении.

Как только температура в помещении понижится, терморегулятор включается автоматически, пока снова достигнется до установленной температуры. Таким образом, температура в помещении остается постоянным при минимальном потреблении энергии.

Если вы хотите, чтобы предотвратить падение температуры в помещении ниже 0°C, поставьте терморегулятор на минимуме и включите обе кнопки переключателя.

Модели с 24-часовым таймером ("Т")

Отрегулируйте период отопления в следующем порядке:

- свнастройте часы. Если 10 часов, поверните диск с номерами, так, чтобы метка выступить против число 10.



! Вертите диск только в направлении, указанном стрелкой! Настройте периода работы прибора нажав к центру черные переключатели - каждый из них соответствует на 15-минутный период. Секторът с нажатием вовнутрь переключатели будет соответствовать на период работы радиатора в автоматичном режиме на каждый день.

! Важно: штепсель должен постоянно быть включен в розетке!

- Чтобы изменить запрограммированный период для автоматической работы, поверните черные выключатели назад и установите новое время для работы.
- Если вы не хотите, чтобы устройство работало в запрограммированном режиме, нажмите все черные переключатели к центру шайбы. Чтобы выключите прибор в этом случае, надо вынуть штепсель из розетки. Так вам возможно избежать ненужную работу таймера.

Модели с тепловентилятором ("V")

Модели, оснащены тепловентилятором с мощностью 500 W позволяют более быстрое достижение желанной температуры в помещении и лучшая конвекция воздуха в помещении. Тепловентилятор может функционировать самостоятельно или в комбинации с основным нагревателем прибора. Он расположен в нижнюю часть передней панели и включается и выключается при помощи отдельного переключателя, помещенного в непосредственной близости. Холодный воздух всасывается через решетку в передней части, а теплый воздух выходит через решетку, расположенную в нижней боковой части панели. Желаемая температура в помещении при работе тепловентилятора регулируется через термостат к радиатору, выше описанным способом.

Для нормальной работы тепловентилятора необходимо чтоб воздух свободно проходил через входящую и выходящую решетки.

Электроприбор предназначен для работы в бытовых помещениях с нормальным уровнем загрязнение. При работе прибора в помещениях высокой запыленностью в тепловентиляторе накапливаются пыль и др. загрязнители. В таком случае рекомендуем Вам на каждые две недели работы тепловентилятора, его профилактическую чистку через продувки воздухом вовнутрь через выходящую решетку и всасывание воздуха через входящую решетку. Если после этих действий, прибор остается загрязненный, необходимо связаться со службой для очистки.

! При засоренной решетке входящего или выходящего воздушного потока, активируется тепловая защита, которая выключает тепловентилятор. В этом случае, выключите прибор от розетки, удалите причину засорения, подождите около 5 минут и включите его снова. Если тепловентилятор не работает снова, обратитесь к авторизованному сервисному центру в вашем населенном месте.

Минимальное расстояние от выхода для теплого воздуха тепловентилятора до мебели и других объектов должно быть 60 см.

Рекомендуем Вам, при достижении желанной температуры в помещении, выключить тепловентилятор и да перейдите на режим “только радиатор”.

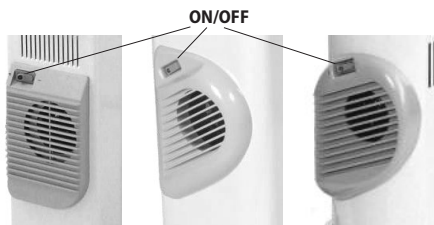

ПОДДЕРЖКА

Ваш масляный радиатор не нуждается в поддержке, чтобы обеспечить Вам многолетнюю эксплуатацию. Протирайте радиатор мягкой влажной тряпкой, не используйте растворители или абразивные материалы. При необходимости используйте пылесос для очистки пыли на приборе!



Внимание: для избежания перегрева, не накрывайте отопительный прибор!



Инструкции по защите окружающей среде

Старые электроприборы содержат ценные материалы и поэтому нельзя выбрасывать их вместе с бытовыми отходами! Мы просим вас содействовать своим активным вкладом для сохранения окружающей среды и нужно передать его в организованных пунктах (если есть такие).

 **Perskaitykite šią instrukciją prieš naudodami tepalinį adiatorių. Išsaugokite instrukciją ateičiai. Pasikeitus savininkui, instrukciją reikia perduoti kartu su įrenginiu!**

Dėkojame, kad pasirinkote UAB Tesy tepalinį radiatorių. Tai gaminy, siūlantis šildymą žiemą priklausomai nuo komfortiškos šilumos apšildomoje patalpoje poreikio. Teisingai eksploatuojant ir prižiūrint įrenginį, kaip aprašyta šioje instrukcijoje, įrenginys tarnaus jums daugelį metų.

BENDROS TAISYKLĖS IR NAUDOJIMO INSTRUKCIJA

- Ištraukite radiatorių iš dėžės ir nuimkite visą pakuotę, esančią tarp briaunų. Patikrinkite, ar

radiatorius nepažeistas transportavimo metu, ar nepažeistas jo laidas.

- Priš įjungdami tepalinį radiatorių į tinklą, patikrinkite, ar nurodyta lentelėje įtampa atitinka elektros tinklo įtampą namuose (biure). Įrenginys skirtas naudoti tik esant tokiai įtampai, kuri nurodyta jo lentelėje. Junkite radiatorių tik į nulinius kontaktus.
- Šis įrenginys turi būti naudojamas tik pagal paskirtį, kaip buvo numatyta, t.y. buitinių patalpų apšildymui. Bet koks kitoks pritaikymas laikomas neteisingu ir pavojingu. Gamintojas negali atsakyti už gedimus, kuriuos sukėlė neteisingas ir neprotingas įrenginio naudojimas. Dėl saugumo informacijos nesilaikymo įrenginio garantija tampa negaliojanti.

 **Vaikai, jaunesni nei 3 metų, neturi būti prileidžiami prie įrenginio, išskyrus atvejus, kai jie nuolat prižiūrimi.**

Vaikai nuo 3 iki 8 metų gali tik naudotis mygtuku jį / išj. su sąlyga, kad įrenginys yra sumontuotas ir paruoštas normaliam darbui, o vaikai yra stebimi ir buvo instruktuoti, kaip juo saugiai naudotis, ir supranta, kad tai gali būti pavojinga.

Vaikai nuo 3 iki 8 metų neturėtų įjungti įrenginio į tinklą, nustatinėti jo, valyti ar kitaip prižiūrėti.

Šį įrenginį gali naudoti vaikai vyresni nei 8 metų ir asmenys su ribotomis fizinėmis, emocinėmis arba protinėmis galimybėmis, taip pat su patirties ir žinių trūkumu, išskyrus atvejus, kai jie yra stebimi, arba juos instruktavo asmuo, atsakantis už jų saugumą, kaip elgtis su įrenginiu. Būtina stebėti, kad maži vaikai nežaistų su įrenginiu! Vaikai negali valyti ir prižiūrėti įrenginio, jeigu jie nėra stebimi.

 **Kai kurios įrenginio dalys gali labai įkaisti ir sukelti nudegimų pavojų. Ten, kur yra vaikų ir kitų pažeidžiamų asmenų, turi būti atkreipiamas ypatingas dėmesys**

- Nenaudokite įrenginio zonose, kuriose naudojamas ar saugomos degios medžiagos. Nenaudokite įrenginio zonose su degia atmosfera (pavyzdžiui, arti dujų ar aerosolių) – kyla didelis sprogimo ir gaisro pavojus!
- Neleiskite, kad svetimkūniai patektų į ventiliacijos angas (jeinamas ar išeinamas) modeliuose su šilumos ventiliatoriais, nes tai gali sukelti įrenginio gedimą ar kitus nuostolius.
- Įrenginys netinka gyvūnų priežiūrai, jis skirtas tik

naudojimui namuose!

- Liečiant įrenginio paviršių, kai jis yra įjungtas arba ką tik buvo išjungtas, yra didelis pavojus nusideginti!
- Perkėlimas – perkeliant radiatorių, reikia būtinai prieš tai išjungti maitinimo laidą iš lizdo ir radiatorius turi ataušti iki kambario temperatūros! Nesilaikant šios sąlygos, gali kilti pavojus nusideginti, radiatorius gali apvirsti.
- Niekada nelieskite įrenginio šalpiomis ar drėgnomis rankomis – kyla pavojus gyvybei!

- Niekada netraukite už laido ar pačio įrenginio, norėdami išjungti iš tinklo.
- Jeigu šio įrenginio laidas pažeistas, jį turi pakeisti tiekėjo ar pardavėjo atstovas, arba asmuo, turintis tokią kvalifikaciją, siekiant išvengti įrenginio gedimo bei pavojaus vartotojo gyvybei. Visus laido keitimo veiksmus turi atlikti kvalifikuotas elektrotechnikas!
- Nerekomenduojama naudoti ilgintuvą, šakotuvus ar kitus panašius tepalinio radiatoriaus įjungimo būdus.
- Modeliuose su šilumos ventiliatoriais neuždenkite ir neapribokite oro srauto ir ir iš apsauginių šilumos ventiliatoriaus grotelių, nes įrenginys gali perkaisti ir sukelti gaisrą.
- Neuždenkite įrenginio darbo metu. Tai gali pavojingai pakelti temperatūrą radiatoriaus viduje.
- Jeigu įrenginys pažeistas arba funkcionuoja neteisingai, nutraukite darbą ir neremontuokite jo. Dėl bet kokio remonto kreipkitės į Aptarnavimo centrą. Tik ten pakeis sugedusią dalį į originalią atsarginę. Nesilaikant šios sąlygos įrenginys gali būti nešaugus.
- Jeigu nuspręsite nebenaudoti šio tipo įrenginio, rekomenduojama nuimti laidą, prieš tai išjungę jį iš tinklo. Būtina apsaugoti įrenginį (ypatingai nuo vaikų), kurie gali panaudoti įrenginį žaidimams.
- Niekada nepalikite įrenginio įjungto, jeigu jo nenaudojate. Išjunkite jį iš maitinimo tinklo, kai nenaudojate ilgesnį laiką.
- Siekiant išvengti pavojingo maitinimo laido perkaitimo, rekomenduojama visiškai išvynioti maitinimo laidą (modeliuose su tepaliniais radiatoriais išvynioti nuo ritės ar maitinimo laido dėžės).
- **Dėmesio:** Tepalinių radiatorių modeliuose su šilumos ventiliatoriumi – siekiant išvengti rizikos, susijusios su šiluminės apsaugos restartavimu, nenaudokite tepalinio radiatoriaus kartu su programavimo įrenginiu, skaitikliu ar kitu įrenginiu, kuris automatiškai jį įjungia/išjungia, nes jeigu įrenginys yra uždengtas arba neteisingai pastatytas, kyla gaisro pavojus.
- Nenaudokite radiatoriaus arti vonios, dušo, kriauklės ar baseino.
- Neneudokite radiatoriaus skalbinių džiovinimui.
- Nestatykite maitinimo laido virš tepalinio radiatoriaus karšto paviršiaus!
- Radiatorius turi dirbti tik tvarkingas!
- Negalima įjungti įrenginio su pažeistu ar neprijungti termoreguliatoriumi.
- Siekiant panaikinti naujo radiatoriaus kvapą, reikia įjungti jį maksimaliu galingumu bent jau dviem valandoms pirmą kartą naudojant.
- Normalu, kad radiatorius traška, kai naudojamas pirmą kartą.
- Rekomenduojama palikti radiatorių po transportavimo 24 valandoms patalpoje, kuri bus apšildoma, prieš jį naudojant. Jeigu aplinkos temperatūra yra 5°C arba žemesnė, normalu, jeigu iš radiatoriaus sklinda panašūs į traškėjimą garsai – tai gali trukti iki 15-20 minučių po įjungimo.
- Nestatykite radiatoriaus arti elektros lizdo, ypatingai po juo!
- Tepalinis radiatorius pripildytas tiksliai nustatyto specialaus tepalo kiekio. Taisymsu, kurių metu reikia atidaryti tepalo indą, turi atlikti tiekėjo arba jo aptarnavimo centro atstovai, į kuriuos reikia kreiptis, jeigu tepalas išteka. Jeigu išteka tepalas, nedelsiant reikia susisiekti su autorizuotu aptarnavimo centru jūsų gyvenamojoje vietoje.
- Utilizuodami tepalinį radiatorių, laikykitės nurodymų dėl aliejaus išmetimo!
- Įrenginio nerekomenduojama naudoti patalpose, mažesnėse nei 4m².

KOJELIŲ MONTAVIMAS

- Ištraukite kojeles ir ratukus iš pakuotės. Apverskite radiatorių dugnumą į viršų, ant kilimo ar minkšto paviršiaus, kad nepažeistumėte jo dangos.
- Įdėkite kojelių plokšteles tarp radiatoriaus apatinės dalies kraštinių angų.
- Naudokite dvi išlenktas smeiges, esančias radiatoriaus komplekte, kad sumontuotumėte kojeles.
- Įkiškite smeiges į ratukų plokšteles ir užveržkite veržlėmis.

! *Dėl radiatoriaus saugumo sumontuokite tiltą, kaip parodyta 1 pav.*

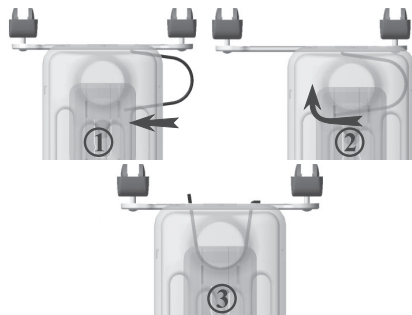

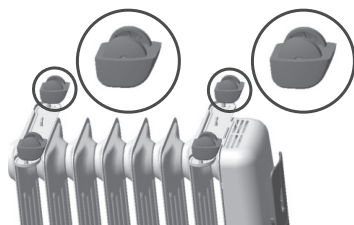

Radiatoriams su 4 ratukais

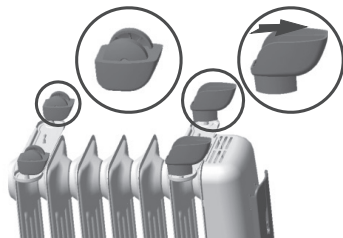

Radiatoriams su dviem atramom ir 2 ratukais

KAIP NAUDOTI ĮRENGINĮ

Įjungti

Įkiškite kištuką į lizdą, pasukite termostatą laikrodžio rodyklės kryptimi ir įjunkite įrenginį taip:

- Įjungtas tik (I) mygtukas – silpnas įšilimas – **MIN (W)**;
- Įjungtas tik (II) mygtukas – vidutinis įšilimas – **MED (W)**;
- Įjungti abu mygtukai – stiprus įšilimas – **MAX (W)**;

Atitinkamo (**MIN(W)**, **MED(W)**, **MAX(W)**) cagalingumas nurodytas 1 lentelėje.

Modelis	MAX(W)	MED(W)	MIN(W)
1005	1000 W	600 W	400 W
1006	1000 W	600 W	400 W
1506	1500 W	900 W	600 W
1507	1500 W	900 W	600 W
1508	1500 W	900 W	600 W
1509	1500 W	900 W	600 W
2008	2000 W	1200 W	800 W
2009	2000 W	1200 W	800 W
2010	2000 W	1200 W	800 W
2011	2000 W	1200 W	800 W
2012	2000 W	1200 W	800 W
2510	2500 W	1500 W	1000 W
2511	2500 W	1500 W	1000 W
2512	2500 W	1500 W	1000 W
2513	2500 W	1500 W	1000 W
2514	2500 W	1500 W	1000 W
3012	3000 W	1800 W	1200 W
3013	3000 W	1800 W	1200 W
3014	3000 W	1800 W	1200 W

Norėdami išjungti įrenginį, išjunkite abu mygtukus arba ištraukite kištuką iš lizdo.

Tik tepaliniams radiatoriams su įmontuotu įrengimu prieš apsvertimą (kritimą)

Radiatoriuje yra įmontuotas įrenginys prieš apsvertimą, tuo atveju, jeigu radiatorius apsverstų, maitinimo įtampa bus nutraukta. Palikite jį tam tikrą laiką, kol atvės, ir tada pastatykite vėl. Radiatorius vėl pradės normaliai dirbti. Ne visų tepalinių radiatorių komplekte yra tokia funkcija. Patikrinkite, ar jūsų tepalinis radiatorius turi šią funkciją – palenkus radiatorį, šviesos indikatoriai turi užgesti, gražinus į pradinę padėtį – užsidega. Patikrinkite, kai radiatorius yra šiltas – yra nudegimo pavojus.

Termoregulatoriaus reguliavimas

Jungiklis ir termoregulatorius turi būti įjungti maksimaliu galingumu, kol bus pasiekta pageidaujama kambario temperatūra. Dabar atsukite termoregulatorių atgal, kol išsijungs raudonos indikatorius lempučių. Po to termoregulatorius gali likti šioje pozicijoje.

Iš karto, kai kambario temperatūra nukrenta, termoregulatorius įsijungia automatiškai, kol vėl bus pasiekta reikalinga temperatūra. Todėl kambario temperatūra lieka nuolatinė su minimaliu energijos suvartojimu.

Jeigu norite, kad temperatūra patalpoje nekristų žemiau 0°C, nustatykite termoregulatorių į minimumą ir įjunkite du jungiklio mygtukus.

Modeliai su 24 valandų laikmačiu ("T")

Nustatykite šildymo laikotarpį tokia tvarka:

- patikrinkite laikrodį. Jeigu yra 10 valanda, pasukite rankenėlę su skaičiais, kad ženklas būtų prie skaičiaus 10.



Sukite rankenėlę tik ta kryptimi, kuri nurodyta rodyklėmis! Nustatykite įrenginio darbo laiką, paspausdami į centrą juodus jungiklius – kiekvienas jų atitinka 15 minučių laikotarpį. Sektorius su paspaustais į išorę jungikliais atitinka radiatoriaus darbo laiką automatinio režimo kasdien.



Svarbu: kištukas turi būti nuolat įjungtas į lizdą!

- norėdami pakeisti užprogramuotą automatinio darbo režimą, gražinkite juodus jungiklius į pradinę padėtį ir nustatykite naują darbo laiką.
- jeigu nenorite, kad įrenginys dirbtų užprogramuotu režimu, paspauskite visus juodus jungiklius į centrą. Norėdami išjungti įrenginį šiuo atveju, ištraukite kištuką iš lizdo. Taip išvengsite nereikalingo laikmačio darbo.

Modeliai su šiluminio ventiliatoriumi ("V")

Modeliai, kuriuose yra 500 W galingumo šiluminis ventiliatorius, leidžia greičiau pasiekti pageidaujamą temperatūrą patalpoje, ir geresnį oro ventiliavimą patalpoje. Šiluminis ventiliatorius gali veikti savarankiškai arba kartu su pagrindiniu šildymo įrenginiu. Jis yra priekinės plokštės apatinėje dalyje, ir įjungiamas ir išjungiamas atskiru jungikliu, esančiu arti jo. Šaltas oras įeina per grotelės į priekinę dalį, o šiltas oras išeina per grotelės, esančias apatinėje šoninėje plokštės dalyje. Pageidaujama temperatūra patalpoje, veikiant šiluminiam ventiliatoriui, reguliuojama radiatoriaus termoreguliatoriumi aukščiau aprašytu būdu.

Normaliam šiluminio ventiliatoriaus darbui reikia, kad oras netrukdomai plūstų per įleidžiamąsias ir išleidžiamąsias grotelės.

Elektrinis įrenginys yra skirtas darbui buitinėse patalpose, su normaliu užterštumo lygiu. Jeigu įrenginys dirba patalpoje su aukštu užterštumo lygiu, į šiluminį ventiliatorių patenka dulkės ir kiti teršalai. Tokiu atveju mes rekomenduojame kas dvi šiluminio ventiliatoriaus darbo savaites profilaktiškai jį valyti, įpučiant orą į vidų per išleidžiamąsias grotelės, ir išleidžiant orą per įleidžiamąsias grotelės. Jeigu po šių veiksmų prietaisas liks užterštas, reikia kreiptis į aptarnavimo centrą, kad jį išvalytų.

! Jeigu įleidžiamosios ir išleidžiamosios grotelės užsikimša, pradeda veikti šiluminė apsauga, kuri išjungia šiluminį ventiliatorių. Tokiu atveju, išjunkite įrenginį iš maitinimo tinklo, pašalinkite užsikimšimo priežastį, palaukite maždaug 5 minutes, ir vėl įjunkite. Jeigu šiluminis ventiliatorius neveikia, kreipkitės į autorizuotą aptarnavimo centrą jūsų gyvenamojoje vietoje.

Minimalus atstumas nuo šiluminio ventiliatoriaus šilto oro srauto išėjimo iki baldų ir kitų objektų turi būti ne mažesnis nei 60 cm.

Rekomenduojame, pasiekus pageidaujamos temperatūros patalpoje, išjungti šiluminį ventiliatorių ir nustatyti režimą „tik radiatorius“.

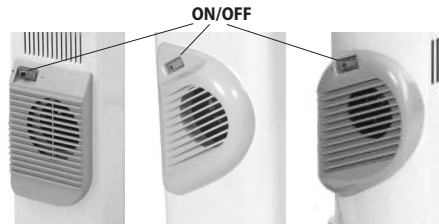

PRIEŽIŪRA

Jūsų tepaliniam radiatoriumi nereikia ypatingos priežiūros, kad būtų užtikrintas ilgametis eksploatavimas. Valykite radiatorių minkšta drėgna šluoste, nenaudokite skiediklių ar abrazyvinių preparatų. Jeigu reikia, naudokite dulkių siurbį, norėdami išvalyti dulkes nuo įrenginio!



Dėmesio: vengdami perkaitimo, neuždenkite įrenginio!



Aplinkosauginiai nurodymai

Senuose elektros prietaisuose yra vertingų medžiagų, ir dėl to jų nereikia išmesti kartu su buitėmis atliekomis! Prašome aktyviai prisidėti prie aplinkos apsaugos ir atiduoti įrenginį į organizuotus supirkimo centrus (jeigu tokių yra).

2. TABULA INFORMACIJAS PRASĪBAS ELEKTRISKAJĒM LOKĀLAJĒM TELPU SILDĪTĀJĒM

Modeļa identifikators(-i): 1.CB1507E01R; 2.CB2009E01R; 3.CB2512E01R; 4.CB3014E01R; 5.CB2009E01V; 6.CB2512E01V; 7.CC1506E05R; 8.CC2008E05R; 9.CC2510E05R; 10.CC3012E05R; 230V~ 50Hz

Parametras	Ženkls	Vertē 1.	Vertē 2.	Vertē 3.	Vertē 4.	Vertē 5.	Vertē 6.	Vertē 7.	Vertē 8.	Vertē 9.	Vertē 10.	Vienetas	Parametras	Vienetas
Šiluminē galia													Tiekamosios šiluminēs galios lygiai – tik elektrinių kaupiamųjų vietinių patalpų šildytuvų (pasirinkti viena)	
Vardinē šiluminē galia	P_{nom}	1.50	2.00	2.50	3.00	2.50	3.00	1.50	2.00	2.50	3.00	kW	Rankinis šiluminēs jkrovos valdiklis su integruotu termostatu	[taip/ ne]
Mažiausia šiluminē galia (orientacinē)	P_{min}	0.60	0.80	1.50	1.20	0.50	0.50	0.60	0.80	1.00	1.20	kW	Rankinis šiluminēs jkrovos valdiklis su patalpos ir (arba) lauko temperatūros jutikliu	[taip/ ne]
Didžiausia nuolatinē šiluminē galia	$P_{max,C}$	1.50	2.00	2.50	3.00	2.50	3.00	1.50	2.00	2.50	3.00	kW	Elektroninis šiluminēs jkrovos valdiklis su patalpos ir (arba) lauko temperatūros jutikliu	[taip/ ne]
Pagalbinēs elektros energijos vartojamoji galia													Ventiliatorinis šilumos atdavimas	[taip/ ne]
Esant vardinei šiluminē galiai	e_{lmax}	1.44	1.96	2.46	2.98	2.47	2.96	1.48	1.96	2.44	2.95	kW	Šiluminēs galios lygiai/patalpos temperatūros reguliavimas (pasirinkti viena)	
Esant mažiausiai šiluminē galiai	e_{lmin}	0.56	0.79	0.98	1.19	0.50	0.50	0.59	0.79	0.97	1.19	kW	Vieno šiluminēs galios lygio ir be patalpos temperatūros reguliavimo	[ne]
Pristabdytąją veikseną	e_{lSB}	0.00	0.00	0.00	0.00	0.00	0.00	0.00	0.00	0.00	0.00	kW	Dvejų ar daugiau rankinių būdu nustatomų šiluminēs galios lygių be patalpos temperatūros reguliavimo	[ne]
													Su mechaninio termostatinio patalpos temperatūros reguliavimo funkcija	[taip]
													Su elektroninio patalpos temperatūros reguliavimo funkcija	[ne]
													Elektroninis patalpos temperatūros reguliavimas ir paros laikmatis	[ne]
													Elektroninis patalpos temperatūros reguliavimas ir savaitēs laikmatis	[ne]
													Kitos valdymo pasirinktys (galimi keli variantai)	
													Patalpos temperatūros reguliavimas su žmonių buvimo atpažintimi	[taip/ ne]
													Patalpos temperatūros reguliavimas su atviro lango atpažintimi	[taip/ ne]
													Su nuotolinio valdymo pasirinktimi	[taip/ ne]
													Su adaptiviuoju šildymo pradžios momento nustatymu	[taip/ ne]
													Ribojamo veikimo laiko	[taip/ ne]
													Su spinduliavimo temperatūros jutikliu (angl. black bulb sensor)	[taip/ ne]

TESY Ltd - Head office
 1166 Sofia, Sofia Park,
 Building 16V, Office 2.1. 2nd Floor
 PHONE: +359 2 902 6666,
 FAX: +359 2 902 6660,
office@tesy.com

 **Izlasiet rūpīgi instrukciju pirms eļļas radiatora lietošanas. Saglabājiet instrukciju arī turpmākai lietošanai. Ja ierīce tiek nodota lietošanā kādai citai personai, pievienojiet arī šo lietošanas instrukciju!**

Pateicamies Jums, ka esat izvēlējušies SIA TESHY ražoto eļļas radiatoru. Tas ir ražojums, kas nodrošinās apkuri ziemā atkarībā no komfortā siltuma nepieciešamības apsildāmajā telpā. Pareizi ekspluatējot un aprūpējot, kā tas ir aprakstīts šajā instrukcijā, ierīce daudzus gadus Jūs nodrošinās ar lietderīgu darbību.

VISPĀRĒJIE NOTEIKUMI UN LIETOŠANAS INSTRUKCIJA

- Izņemiet radiatoru no kastes un atbrīvojiet radiatora

atveres no iepakojuma. Pārbaudiet vai radiators nav bojāts transportēšanas laikā un vai elektrības vads nav ievainots.

- Pirms eļļas radiatora pieslēgšanas, pārbaudiet vai elektriskā tīkla jauda mājās (birojā) atbilst norādītai jaudai uz ierīces. Radiators ir paredzēts tikai tai jaudai, kas ir norādīta uz tā. Obligāti pieslēdziet radiatoru tikai zemētai elektroinstalācijai.
- Ierīce ir jāizmanto tikai paredzētajam mērķim, kam ir domāta, t.i. sadzīves telpu apsildīšanai. Lietošana citiem mērķiem tiek uzskatīta nepareiza, kā rezultātā – bīstama. Ražotājs nevar nest atbildību par bojājumiem, kas ir radušies nepareizas un nepamatotas lietošanas rezultātā. Neievērojot drošības noteikumus, ierīces garantijas laiks nebūs spēkā!

 **Bērnus, kas ir mazāki par 3 gadiem ir jātur attālumā no ierīces, izņemot ja tie nav nepārtrauktā uzraudzībā.**

Bērni vecumā no 3 līdz 8 gadiem var izmantot tikai ierīces pogu iesl./izsl. Ar noteikumu, ka ierīce ir instalēta un gatava normālam darbam un ja tie ir uzmanīti un instruēti saistībā ar ierīces drošu izmantošanu un ja bērni saprot, ka tā var būt bīstama.

Bērni vecumā no 3 līdz 8 gadiem nedrīkst ieslēgt ierīci kontaktā, to uzstādīt un tīrīt un veikt ierīces kopšanu, ko dara patērētāji.

Šo ierīci var izmantot bērni vecāki par 8 gadiem un cilvēki ar nepietiekamām fiziskām, sensorālām vai mentālām spējām, vai ar nepietiekošām zināšanām un pieredzi, ja tos pieskata vai instruē sakarā ar ierīces drošu izmantošanu un kad tie saprot par bīstamību. Bērni nedrīkst spēlēties ar ierīci. Ierīces tīrīšanu un kopšanu, ko veic patērētāji, nedrīkst veikt bērniem bez pieaugušo uzraudzības.

 **Šī produkta dažas daļas var palikt ļoti karstas, kas var izraisīt apdegumus. Tur kur atrodās mazi bērni un viegli ievainojami cilvēki, ir jāpievērš speciāla uzmanība.**

- Nelietojiet ierīci zonās, kur izmanto vai glabā ugunsnedrošas vielas. Neizmantojiet ierīci zonās ar viegli uzliesmojošām atmosfērām (piemēram: uzliesmojošu gāzi vai aerosolus) – pastāv liela eksplozijas un ugunsgrēka varbūtība!
- Nelieciet nepieļaujiet svešķermeņu nokļūšanu ventilatora atverēs (ieejošās un izejošās) modeļiem ar siltuma ventilatoru, tā kā tas var novest līdz ierīces bojājumiem un citiem zaudējumiem.
- Ierīce nav paredzēta mājdzīvnieku apsildei, tā ir domāta tikai lietošanai mājās apstākļos!
- No pieskaršanās pie ieslēgtas ierīces vai nesēn izslēgtas ierīces, pastāv liela varbūtība no apdegumiem!
- Pārvietošana – radiatoru pārvieto tikai pēc elektriskā vada izslēgšanas un kad radiators ir atdzisis līdz istabas temperatūrai! Neievērojot šo noteikumu – ir iespējami apdegumi un radiatora krišana.
- Nekad neaiztieciot ierīci ar mitrām vai slapjām rokām – var būt apdraudēta dzīvība!
- Atslēdzot no elektrotīkla nekad nevelciet aiz vada vai radiatora.

- Ja elektriskais vads ir bojāts, tas ir jānomaina servisa pārstāvim vai kvalificētai personai, lai nepieļautu bojājuma bistamību un personas, kas lieto ierīci, dzīvības apdraudēšanu. Visas darbības, nomainot vadu, ir jāveic kvalificētam elektrotehniķim!
- Nav ieteicams lietot strāvas pagarinātājus, sadalītājus un citus veidus eļļas radiatora pievienošanai.
- Modeļiem ar siltuma ventilatoru nesedziet un neierobežojiet nekādā veidā gaisa plūsmu no un uz ierīci, jo izejošo un ieejošo termoventilatora aizsarg režģiem, jo sildītājs var pārkarst un izsaukt ugunsgrēku.
- Neapsedziet ierīci, kad tā ir ieslēgta! Tas var būt par iemeslu radiatora iekšējās temperatūras paaugstināšanai.
- Ja ierīce nedarbojas vai nepareizi funkcionē, izslēdziet to un neremontējiet. Visāda veida remontiem izmantojiet jūsu apdzīvotās vietas licenzētos servisa centrus. Tikai tur bojāto daļu nomainīs ar oriģinālu rezerves daļu. Šī noteikuma neievērošana kompromitēs ierīces drošību.
- Ja nolieciet vairāk neizmantojot tāda tipa ierīci, tad ir ieteicams to padarīt par neizmantojamu, pēc atvienošanas no tīkla, nogrieziet vadu. Ieteicams visas bistamības, kas ir saistītas ar ierīci, neitralizēt, sevišķi tās, kas ir saistītas ar bērniem, kas var izmantot amortizēto ierīci savām spēlēm.
- Nekad neatstājiet ierīci ieslēgtu bez vajadzības, izslēdziet radiatoru no tīkla, ja to ilgāku laiku nelietosiet.
- Lai izbēgtu bīstamo vada pārkaršanu, ieteicams pilnīgi attīst vadu no spoles (eļļas radiatoriem ar spoli vai ar vada kārbu).
- Uzmanību: Eļļas radiatoru modeļiem ar siltuma ventilatoru – lai izvairītos no riska, kas ir saistīts ar nepamatotu termo aizsardzības restartēšanu, nelietojiet eļļas radiatoru kombinācijā ar programatoru, skaitītāju vai ar citu iekārtu, kas to automātiski ieslēdz/izslēdz, jo ja ierīce ir apsegta vai nepareizi novietota, ir iespējams ugunsgrēks.
- Nelietot eļļas radiatoru vannas, dušas, izlietnes vai peldbaseina tuvumā.
- Nelietot radiatoru veļas žāvēšanai.
- Nelieciet vadu uz karstajām eļļas radiatora daļām!
- Radiatoram, kas darbojas, vienmēr ir jābūt stateniskā stāvoklī.
- Ir nepieļaujami darboties ierīcei, kurai ir bojāts vai nepievienots termoregulators.
- Lai izbēgtu Jūsu radiatora smaržu “kā jaunam”, lietojot pirmo reizi, ieslēdziet to uz maksimālu jaudu vismaz uz divām stundām.
- Ieslēdzot radiatoru pirmo reizi, ir pavisam dabīgi, ka tas sprakšt.
- Ieteicams pēc transportēšanas radiatoru uz 24 stundām atstāt telpā, kuru apsildīsiet, pirms tā izmantošanas. Ja apkārtējā gaisa temperatūra ir 5°C vai zemāka, tas ir normāli, ja dzirdat „sprakstošu” skaņu – tas turpināsies maksimums 15-20 minūtes pēc ieslēgšanas.
- Nenovietojiet radiatoru tiešā kontaktrozetes tuvumā, īpaši zem tās!
- Eļļas radiatoru ir pildīts ar precīzi noteiktu īpašas eļļas daudzumu. Labojumi, kas ir saistīti ar eļļas tvertnes atvēršanu, ir jāveic tikai ražotājam vai viņa servisa pārstāvim, pie kura jums ir jāgriežas, ja konstatējat eļļas noplūdi. Eļļas noplūdes gadījumā nekavējoties griezieties pie jūsu apdzīvotās vietas sertificētā servisa.
- Brāķējot eļļas radiatoru, sekojiet rīkojumiem, kas ir saistīti ar eļļas izliešanu!
- Ierīci nedrīkst lietot telpās, kas ir mazākas par 4 m².

KĀJIŅU PIEVIENOŠANA

- Izņemiet uzmanīgi kājiņas un ritenišus no iepakojuma. Apgrieziet radiatoru otrādi uz paklāja vai mīksta virsmas, lai neievainotu radiatora segumu.
- Pievienojiet ritenišu pamatni pie malējām radiatora sekcijām korpusa apakšdaļā.
- Izmantojiet divas likveidīgās skrūves, kas atrodās radiator komplektējumā.
- Ievietojiet skrūves ritenišu pamatnēs un tās pieskrūvējiet ar tauriņa uznavām.



Jūsu radiatora drošai ekspluatācijai, montējiet tiltu, kā tas parādīts zīm.1!

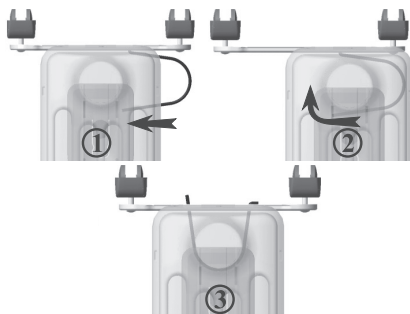

3014

3000 W

1800 W

1200 W

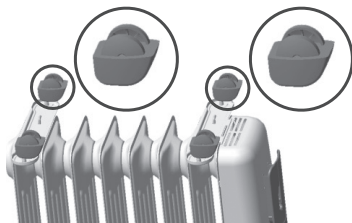

Radiatori ar 4 ritenišiem

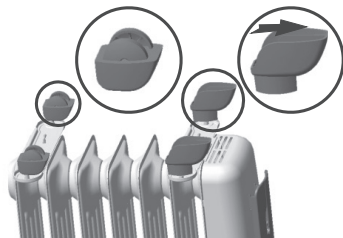

Radiatori ar 2 balstiem un 2 ritenišiem

KĀ LIETOT IERĪCI

Ieslēgšana

Pieslēdziet radiatoru kontaktrozetei, iegrieziet termostatu pulksterņrādītāja virzienā un ieslēdziet ierīci sekojoši:

- Ieslēgta tikai (I) poga – vāja sildīšana – **MIN (W)**;
- Ieslēgta tikai (II) poga – vidēja sildīšana – **MED (W)**;
- Ieslēgtas abas pogas – stipra sildīšana – **MAX (W)**;

Jaudas vērtības attiecīgai sildīšanas pakāpei (**MIN(W)**, **MED(W)**, **MAX(W)**) ir norādītas tabulā.

Model	MAX(W)	MED(W)	MIN(W)
1005	1000 W	600 W	400 W
1006	1000 W	600 W	400 W
1506	1500 W	900 W	600 W
1507	1500 W	900 W	600 W
1508	1500 W	900 W	600 W
1509	1500 W	900 W	600 W
2008	2000 W	1200 W	800 W
2009	2000 W	1200 W	800 W
2010	2000 W	1200 W	800 W
2011	2000 W	1200 W	800 W
2012	2000 W	1200 W	800 W
2510	2500 W	1500 W	1000 W
2511	2500 W	1500 W	1000 W
2512	2500 W	1500 W	1000 W
2513	2500 W	1500 W	1000 W
2514	2500 W	1500 W	1000 W
3012	3000 W	1800 W	1200 W
3013	3000 W	1800 W	1200 W

Tikai eļļas radiatoriem ar izslēdžu apgāšanās (krišanas) gadījumā

Radiatoram ir iestrādāts izslēdžs apgāšanās gadījumam, ja tas nokrīt, tad barojošais spriegums būs pārtraukts. Atstājiet to uz kādu laiku kamēr atdziest un tad to atkal iztaisnojiet. Radiators uzsāks savu normālo darbību.

Ne visiem radiatoriem ir šī funkcija. Pārbaudiet vai Jūsu eļļas radiatoram ir šī funkcija – nedaudz to apgāžot uz sāniem, indikatora gaismai ir jāizslēdzas, atgriežot izejas pozīcijā, gaismai jāiedegās. Neveiciet šo pārbaudi, kad radiators ir silts – pastāv bīstamība no apdegumiem.

Termoregulatora uzstādīšana

Pārslēdžs un termoregulators ir jāieslēdz uz maksimumu, kamēr nav sasniegta vēlamā istabas temperatūra. Tagad pagrieziet termoregulatoru atpakaļ, kamēr izslēgsies sarkanā indikatora lampiņa. Pēc tam termoregulators var palikt šajā pozīcijā.

Momentā, kad istabas temperatūra nokritīsies zem termoregulatora atzīmes, siltuma pārslēdžēji ieslēgsies automātiski, kamēr atkal būs sasniegta uzstādītā temperatūra. Tādā veidā istabas temperatūra paliek patstāvīga ar minimālu enerģijas patēriņu.

Ja vēlaties izbēgt telpas temperatūras krišanu zem 0°C, tad ieslēdziet termoregulatoru uz minimumu un ieslēdziet abas pogas.

Modeļi ar 24 stundu taimeru ("T")

Uzstādiat sildīšanas periodu sekojošā veidā:

- Salīdziniet pulksteni. Ja pulkstenis ir 10, tad uzstādiat ciparnīcas diska rādītāju uz 10.



Grieziet disku tikai bultiņas norādītajā virzienā!
Uzstādiat ierīces darba periodu, izbīdot uz centrālo pusi melnās atslēdzes, katru atbilst 15 minūšu periodam.
Sektors ar izbīdītājām uz centru atslēdžēm atbilst radiatora darba periodam automātiskajā režīmā katrai dienai.



Svarīgi: Vadam jābūt ieslēgtam kontaktrozetei!

- lai nomainītu ieprogrammēto radiatora darba periodu automātiskajā režīmā, atgrieziet atpakaļ melnās atslēdzes un uzstādiat jauno darba laiku.
- ja nevēlaties lai ierīce strādātu autonomiskajā režīmā, atgrieziet atpakaļ visas melnās atslēdzes uz diska centru. Lai izslēgtu radiatoru šajā gadījumā izslēdziet vadu no kontakta. Tādā veidā Jūs izslēdziet

nevajadzīgo taimera darbību.

Modeļi ar siltuma ventilatoru ("V")

Modeļi aprīkoti ar siltuma ventilatoru un ar 500W jaudu, atļauj ātrāku vēlamās temperatūras sasniegšanu un labāku telpas gaisa konvekciju. Siltuma ventilators var strādāt patstāvīgi vai vienlaicīgi ar eļļas radiatoru. Tas atrodas radiatora priekšējā paneļa apakšējā daļā un var būt ieslēgts ar atslēgu, kas atrodas šajā paneļa daļā. Aukstais gaiss tiek iesūktis caur režģiem, kas atrodas priekšējā paneļa ārējā pusē, bet siltais gaiss izplūst caur režģiem, kas atrodas radiatora apakšējā daļā. Tēplas vēlamā temperatūra tiek sasniegta ar radiatora termoregulātoru, kā tas aprakstīts iepriekš.

Siltuma ventilatora normālai darbībai ir nepieciešams, lai gaiss netraucēti var plūst caur ieejošiem un izejošiem režģiem.

Elektriskā iekārta ir domāta darbam sadzīves telpās ar normālu piesārņojuma līmeni. Pēc noteikta ekspluatācijas laika perioda, tajā uzkrājas putekļi. Ir nepieciešams periodiski pārbaudīt piesārņojuma pakāpi un nepieciešamības gadījumā griezties servisā, lai to iztīrītu. Tādā gadījumā mēs Jums iesakām pēc katru divu nedēļu termoventilatora darba, profilaktiski to iztīrīt – izpūšot gaisu uz iekšu cauri izejošajam režģim un izsūcot gaisu cauri ieejošajam režģim.



Ja tiek aiztaisīti režģi caur kuriem ieplūst un izplūst silts gaiss, tad ieslēgsies termo aizsardzība, kas izslēdz siltuma ventilatora sildītāju. Šajā gadījumā izslēdziet radiatoru no kontakta, atbrīvojiet režģus, pagaidiet 5 minūtes un atkal ieslēdziet ierīci. Ja siltuma ventilators nesāks strādāt, tad griezties pie jūsu apdzīvotās vietas licenzētā servisa.

Minimālais attālums no termoventilatora siltā gaisa izplūdes vietas līdz mēbelēm vai citiem objektiem ir jābūt 60 cm.

Iesakām Jums, ja ir sasniegta telpā vēlamā temperatūra, izslēgt siltuma ventilatoru un lietot tikai režīmu "tikai radiators".

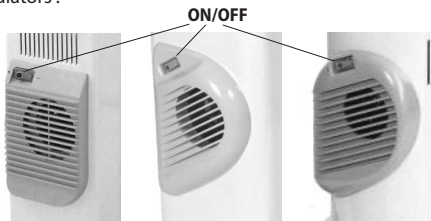

KOPŠANA

Jūsu eļļas radiatoram nav nepieciešama speciāla kopšana, lai tas strādātu ilgu laiku. Slaukiet radiatoru ar mīkstu un mitru lupatiņu, nelietojiet šķīdinātājus un abrazīvus preparātus. Nepieciešamības gadījumā izmantojiet putekļsūcēju, lai notīrītu putekļus no iekārtas!



Uzmanību: lai iekārta nepārkarstu, to neapklājiet!



Norādījumi apkārtējās vides aizsardzībai

Vecās elektroierīces satur vērtīgus materiālus, tāpēc neizmetiet tos kopā ar sadzīves atkritumiem! Lūdzam Jūs sadarboties apkārtējās vides resursu aizsardzībā un lūdzam nogādāt ierīci organizētajos uzpirkšanas punktos (ja tādi ir pieejami).

2. TABULA INFORMĀCIJAS PRASĪBAS ELEKTRISKAJĒM LOKĀLAJĒM TELPU SILDĪTĀJĒM

Modeļa identifikators(-i): 1.CB1507E01R; 2.CB2009E01R; 3.CB2512E01R; 4.CB3014E01R; 5.CB2009E01V; 6.CB2512E01V; 7.CC1506E05R; 8.CC2008E05R; 9.CC2510E05R; 10.CC3012E05R; 230V~ 50Hz

Pozīcija	Apzīmējums	Vērtība 1.	Vērtība 2.	Vērtība 3.	Vērtība 4.	Vērtība 5.	Vērtība 6.	Vērtība 7.	Vērtība 8.	Vērtība 9.	Vērtība 10.	Vienība	Pozīcija	Vienība
Siltuma jauda													Siltuma piegādes tips, tikai elektriskajiem siltumakumulācijas lokālajiem telpu sildītājiem (izvēlēties vienu)	
Nominālā siltuma jauda	P_{nom}	1.50	2.00	2.50	3.00	2.50	3.00	1.50	2.00	2.50	3.00	kW	manuāls siltumapgādes regulators ar integrētu termostatu	[jā/ nē]
Minimālā siltuma jauda (indikativ)	P_{min}	0.60	0.80	1.50	1.20	0.50	0.50	0.60	0.80	1.00	1.20	kW	manuāls siltumapgādes regulators ar informācijas pievadi par telpas un/vai ārējo temperatūru	[jā/ nē]
Maksimālā nepārtrauktā siltuma jauda	$P_{max,C}$	1.50	2.00	2.50	3.00	2.50	3.00	1.50	2.00	2.50	3.00	kW	elektronisks siltumapgādes regulators ar informācijas pievadi par telpas un/vai ārējo temperatūru	[jā/ nē]
Papildu elektroenerģijas patēriņš													siltuma jaudas regulēšana ar ventilatoru	[jā/ nē]
Pie nominālās siltuma jaudas	$e_{l,max}$	1.44	1.96	2.46	2.98	2.47	2.96	1.48	1.96	2.44	2.95	kW	Siltuma jaudas/telpas temperatūras regulēšanas tips (izvēlēties vienu)	
Pie minimālās siltuma jaudas	$e_{l,min}$	0.56	0.79	0.98	1.19	0.50	0.50	0.59	0.79	0.97	1.19	kW	vienpakāpes siltuma jauda bez telpas temperatūras regulēšanas	[nē]
Gaidstāves režīmā	$e_{l,SB}$	0.00	0.00	0.00	0.00	0.00	0.00	0.00	0.00	0.00	0.00	kW	manuāla divpakāpju vai daudzpakāpju siltuma jauda bez telpas temperatūras regulēšanas	[nē]
													ar mehānisku termostatu un telpas temperatūras regulēšanu	[jā]
													ar elektronisku telpas temperatūras regulēšanu	[nē]
													ar elektronisku telpas temperatūras regulēšanu un diennakts taimeru	[nē]
													ar elektronisku telpas temperatūras regulēšanu un nedēļas taimeru	[nē]
													Citi vadības veidi (var izvēlēties vairākus)	
													telpas temperatūras regulēšana ar klātbūtnes detektēšanu	[jā/ nē]
													telpas temperatūras regulēšana ar atvērta loga detektēšanu	[jā/ nē]
													ar tālvadības funkciju	[jā/ nē]
													ar adaptīvu palaišanas vadību	[jā/ nē]
													ar darbības laika ierobežojumu	[jā/ nē]
													ar siltuma starojuma sensoru melnas lodes formā	[jā/ nē]

TESY Ltd - Head office

1166 Sofia, Sofia Park,

Building 16V, Office 2.1. 2nd Floor

PHONE: +359 2 902 6666,

FAX: +359 2 902 6660,

office@tesy.com



اقرأ هذا الدليل قبل استخدام دفاية الزيت. يجب عليكم ان تحفظوا هذا الدليل للاستخدام في المستقبل. على تغيير الصاحب، يجب أن تنتقل التعليمات مع الأجهزة

أشركم لاختيار دفاية الزيت المصنوعة من شركة "تيسى" المحدودة. هذا هو منتج يوفر التدفئة في فصل الشتاء اعتمادا على الاحتياجات لتحقيق درجة حرارة مريحة في المكان للتدفئة. في حالة الاستخدام والرعاية المناسبة وفقا لتعليمات الاستخدام ستقدم لكم الدفاية عملية مفيدة لسنوات طويلة

القواعد العامة وتعليمات الاستخدام

اخرج الدفاية من العلبة وجميع الحزم عالقة بين الزعانف. قم بتأكيد الاضرار المحتملة اثناء نقل الدفاية او اصابة السلك

قبل توصيل دفاية الزيت يجب تحقيق المطابقة بين الضغط على لوحة المواصفات وضغط شبكة الكهرباء في المنزل (المكتب). تم تصميم الجهاز فقط للضغط المبين على لوحة المواصفات. توصيل الدفاية الإلزامي فقط الى المقبس المعزول

يجب استعمال الجهاز على النحو المنشود لتدفئة المباني المنزلية. أي استخدام آخر يمكن اعتباره غير صحيح، وبالتالي خطير. الشركة الصانعة ليست مسؤولة عن أية أضرار ناتجة عن الاستخدام غير السليم وغير المعقول. في حال عدم الامتثال لمتطلبات السلامة تصبح كفاءة الجهاز غير صالحة



التحذير: يجب إبقاء الأطفال أقل من 3 سنوات بعيدا عن الجهاز وتحت المراقبة المستمرة

يمكن استعمال مفتاح التشغيل من قبل الاطفال من 3-8 سنوات شريطة أن يتم تثبيت الجهاز واستعداده للتشغيل العادي. يجب ان يكون الاطفال تحت المراقبة وان يحصلوا على تعليمات بخصوص استخدام الجهاز السالم وان يفهموا الخطر. ممنوع للاطفال من 3-8 سنوات توصيل واستعداد وتنظيف وصيانة الجهاز

هذا الجهاز ليس معمول للاستخدام من قبل اشخاص (بمن فيهم الاطفال) مع انخفاض للقدرات الجسدية والحسية والعقلية او عدم وجود الخبرة و المعرفة الا اذا حصلوا على اشراف او تعليمات بخصوص استخدام الجهاز من قبل شخص مسؤول عن سلامتهم وفهموا الخطر. يجب ان يكون الاطفال تحت المراقبة لكي لا يلعب بالجهاز. ممنوع تنظيف وصيانة الجهاز من قبل الاطفال بدون مراقبة



التحذير: بعض الأجزاء من هذا المنتج يمكن أن تصبح ساخنة جدا أثناء الاستخدام ويمكن أن تسبب الملامسة حروقا في الجلد. في حضور الاطفال والاشخاص الضعاف يجب توفير اهتماما خاصا

لا تستخدم الجهاز في المناطق التي يكون فيها استخدام وتخزين المواد القابلة للاشتعال. لا تستخدم الجهاز في المناطق ذات الأجواء القابلة للاشتعال (مثلا بالقرب من الغازات القابلة للاشتعال أو الهباء) - فهناك خطر كبير من الحريق والانفجار

لا تضع ولا تسمح وقوع الاجسام الاجبية في فتحات التهوية (المدجل والمخرج) عند الطراز مع مروحة لأن هذا قد يؤدي إلى تلف الجهاز أو إلى الاضرار الاخرى

الجهاز غير مناسب لتربية الحيوان. فهو مخصص للاستخدام المنزلي فقط

في حالة ملامسة الجهاز اثناء تشغيله و قريبا من إيقافه يوجد احتمال كبير جدا من حروق

النقل - يجب أن يتم نقل الدفاية بعد فصل سلك التغذية من التيار وبعد تبريد الدفاية إلى درجة حرارة الغرفة! عدم التقيد بهذا الشرط يمكن أن يؤدي

إلى الخطر من الحروق وإلى الوضع رأساً على عقب

لا تلمس الجهاز بيد مبللة - يوجد خطر على الحياة

لا تسحب أبداً سلك التغذية أو الجهاز نفسه عندما تفصله عن الشبكة

في حالة تلف سلك التغذية يجب استبداله من قِبل ممثل شركة الصيانة أو الشخص المتخصص في هذا المجال لتجنب المخاطر من الضرر أو الخطر على حياة مستهلك الجهاز. يجب إجراء عملية استبدال سلك التغذية من قِبل كهربائي مؤهل

لا ينصح استخدام أسلاك التمديد ومآخذ التيار الكهربائي وسائل أخرى لتزويد دفاية الزيت

عند الطراز مع المروحة لا تغطي ولا تحد تدفق الهواء من وإلى شبكة الحماية في مدخل ومخرج المروحة لأن يمكن زيادة حرارة السخان أكثر من اللازم مما يؤدي إلى الحريق

لا تغطي الدفاية أثناء الاستعمال مما يؤدي إلى زيادة خطيرة في درجة الحرارة داخل الدفاية

في حالة تلف الجهاز أو تشغله غير الصحيح يجب إيقاف الجهاز بدون إصلاحات. لأي إصلاحات اتصل بمركز صيانة معتمد في مكانكم. فهناك سيستبدل الجزء التالف مع قطعة غيار أصلية. دم القيام بذلك سوف يعرض سلامة الجهاز للخطر

إذا قررت التوقف عن استخدام جهاز من هذا النوع، فمن الضروري ان تجعله غير صالح للاستعمال. قطعوا السلك بعد انفصاله من التيار. ويوصى كذلك إزالة جميع الأخطار المتعلقة بالجهاز بسبب استعماله المحتمل من قِبل الأطفال للعبة

لا تترك الجهاز ان يعمل بدون حاجة. إفصله من التيار الكهربائي في حالة عدم استخدامه لفترة طويلة

لتجنب ارتفاع درجة الحرارة الخطير لسلك التغذية يجب ان تسحب بشكل كامل سلك التغذية من البكرة (لدفاية الزيت بالبكرة أو بالعبلة لسلك التغذية)

التحذير: عند الطراز مع المروحة - لتجنب المخاطر المرتبطة باعادة تشغيل لجهاز الحماية الحرارية بشكل غير مقصود لا تستخدم دفاية الزيت في توليفة مع مبرمج أو عداد أو أي جهاز آخر يمكن تشغيل وإيقاف الجهاز بشكل تلقائي لان في حالة تغطية الجهاز أو وضعه بشكل غير صحيح هناك خطر من الحريق

لا تستخدم الدفاية بالقرب من الحمام والدش والحوض أو حوض السباحة

لا تستخدم الدفاية لتحفيف الملابس المغسولة

لا تضع سلك التغذية على دفاية الزيت الساخنة

يجب على الدفاية ان تعمل دائما في موقعه المستقيم

لا تسمح باستخدام الجهاز مع المنظم الحراري التالف أو المنقطع

لإزالة «رائحة جديدة» من الدفاية في الاستخدام الأول ضع مفتاح التشغيل إلى الدرجة العليا لمدة ساعتين على الأقل

عند استخدام الدفاية للمرة الأولى توجد خشخشة وهذا أمر طبيعي

يجب عدم وضع الدفاية بالقرب من التيار الكهربائي، وخاصة تحت التيار

دفاية الزيت ملانة بكمية دقيقة من الزيت مخصص للتدفئة. عند حاجة لفتح حاوية الزيت لإجراء الإصلاحات يجب اتصال بالمنتج أو مثله للصيانة في حالة تسريب الزيت. في حالة تسريب الزيت اتصل فوراً بقسم الصيانة المعتمد في مدينتك

في حالة سقط دفاية الزيت يجب تنفيذ القواعد بشأن التخلص من الزيت

يجب عدم استخدام الجهاز في الغرف مساحتها أقل من 4 متر مربع

تركيب الدواليب

إخراج الدواليب والقواعد من العبلة. ضع الدفاية رأساً على عقب على سجادة أو سطح لين آخر لتجنب الأضرار على تغطيتها

ضع الشرائح بين الثقوب النهائية في جزء الدفاية السفلي

يجب استخدام الدبوسين المنحنيين الذين يتم توفيرهما مع الدفاية لتركيب القواعد

ضع الدبابيس في شرايح الدواليب واثبت بواسطة صواميل فراشة



التحذير: لسلامة تشغيل الدفاية يجب التركيب كما هو مبين في الشكل

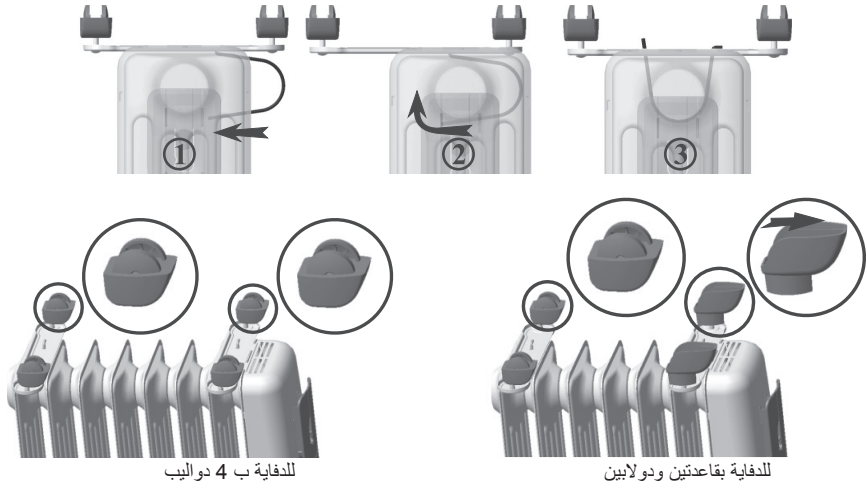

للدفاية ب 4 دوليب

للدفاية بقاعدتين ودولابين

كيفية استخدام الجهاز

التوصيل

يجب توصيل الدفاية بالكهرباء وإبرام مفتاح الحرارة باتجاه الساعة حتى يتعمل الجهاز كما يلي

- استعمال مفتاح التشغيل (I) فقط – تسخين خفيف - الحد الأدنى (الواط)
- استعمال مفتاح التشغيل (II) فقط – تسخين متوسط - الحد المتوسط (الواط)
- استعمال مفتاح التشغيل – تسخين قوي - الحد الأقصى (الواط)

قيم القوة للدرجات (الحد الأدنى (الواط)، الحد المتوسط (الواط)، الحد الأقصى (الواط)) في الجدول

الطرز	الحد الأقصى (الواط)	الحد المتوسط (الواط)	الحد الأدنى (الواط)
1005	1000 W	600 W	400 W
1006	1000 W	600 W	400 W
1506	1500 W	900 W	600 W
1507	1500 W	900 W	600 W
1508	1500 W	900 W	600 W
1509	1500 W	900 W	600 W
2008	2000 W	1200 W	800 W
2009	2000 W	1200 W	800 W
2010	2000 W	1200 W	800 W
2011	2000 W	1200 W	800 W
2012	2000 W	1200 W	800 W
2510	2500 W	1500 W	1000 W
2511	2500 W	1500 W	1000 W
2512	2500 W	1500 W	1000 W
2513	2500 W	1500 W	1000 W
2514	2500 W	1500 W	1000 W
3012	3000 W	1800 W	1200 W
3013	3000 W	1800 W	1200 W
3014	3000 W	1800 W	1200 W

لايقاف الجهاز يجب ان يكون المفتاحان على وضعية التوقيف او يجب افضال السلك من التيار الكهربائي

فقط لدفاية الزيت مع قاطع كهربائي مدمج في حالة سقوط



الدفاية لديها قاطع كهربائي وفي حالة سقوطها سيتم انقطاع التيار الكهربائي. إنتظر قليلا حتى تبرد وبعد ذلك ضع الدفاية في موقعها الاساسي. هذا الأمر يعيد تشغيل جهازك في الوضع العادي

ليست عند جميع دفايات الزيت هذه الخاصية. يجب عليكم ان تتحققوا في وجود هذه الخاصية في طراز الدفاية – في حالة امالة الدفاية يجب إطفاء المؤشرات الضوئية وفي موقعها الاساسي تشغل المؤشرات الضوئية. لا تفعل هذا التحقيق عند الدفاية الساخنة بسبب الخطر من الحروق

وضع منظم الحرارة

يجب وضع مفتاح التشغيل ومفتاح الحرارة الى الحد الاقصى حتى تسل الحرارة في الغرفة الى الدرجة المطلوبة. بعد ذلك ابرم مفتاح الحرارة باتجاه معاكس حتى إيقاف المؤشر الاحمر. ثم يمكن أن يبقى مفتاح الحرارة في هذا الموقف

فورا بعد انخفاض الحرارة في الغرفة يشغل منظم الحرارة تلقائيا حتى تصل الحرارة إلى الدرجة المحددة. وبالتالي تظل الحرارة في الغرفة ثابتة على الحد الأدنى من استهلاك الطاقة

لتجنب انخفاض الحرارة في الغرفة تحت 0° مئوية ضع منظم الحرارة على الحد الأدنى واضغط على زرر المفتاح

(T) الطراز بالمؤقت لمدة 24 ساعة

اضبط فترة التندفة كما يلي

اضبط الساعة! مثلا في الساعة العاشرة ابرم المفتاح بالارقام حتى إيقاف العلامة ضد عدد 10



التحذير: ابرم المفتاح بالاتجاه الذي يشير إليه السهام! قم بتعيين الفترة لتشغيل الجهاز خلاخ وضع المفاتيح السوداء في الوسط - كل واحد منها يتوافق مع الفترة من 15 دقيقة. الطلاع مع هذه المفاتيح سوف يتوافق مع الفترة لتشغيل الدفاية في الوضع التلقائي لكل يوم

تنبيه: يجب توصيل القابس بالتيار الكهربائي بشكل مستمر



لتغيير الفترة المعينة للشغل التلقائي يجب اعادة المفاتيح السوداء في موقعها الاساسي وتعيين الفترة الجديدة للعمل

اذا لم تريد عمل الجهاز في الوضع المبرمج يجب وضع جميع المفاتيح السوداء في وسط المفتاح بالارقام. في هذه الحالة، لإيقاف الجهاز يجب افصال القابس من التيار الكهربائي. وبالتالي سوف نتجنب العمل غير الضروري للمؤقت

(V) الطراز مع المروحة

ان الطراز مع مروحة قوتها 500 ووات يسمح بالتحقيق الأسرع لدرجة حرارة الغرفة المنشودة وحمل الهواء الأفضل في الغرفة. ويمكن تشغيل المروحة بشكل مستقل او بجانب سخان الاساسي للجهاز. وهي تقع في الجزء السفلي من اللوحة الامامية وتعمل بمساعدة المفتاح المنفصل بقربها. ويتم امتصاص الهواء البارد عبر الشبكة في الجزء الامامي فيتم خروج الهواء الدافئ عبر الشبكة في الجزء السفلي الجانبي للوحة. عند تشغيل المروحة تنظم الحرارة المطلوبة في الغرفة بمساعدة منظم الحرارة للدفاية بالطريقة المذكورة أعلاه

لعمل المروحة العادي من الضروري ممر الهواء دون عوائق عبر الشبكتين في المدخل وفي الخروج

تم تصميم الجهاز للاستخدام في الأماكن المنزلية مع المستويات الطبيعية من التلوث. عند تشغيل الجهاز في الاماكن مع المستويات العالية من الغبار تم تجميع الغبار والملوثات الاخرى. في هذه الحالة من الضروري تنظيف المروحة كل اسبوعين عن طريق انتفاخ الهواء عبر شبكة الخروج وامتصاص الهواء عبر شبكة الدخول. اذا مازال الجهاز ملوثا بعد هذه الاجراءات من الضروري الاتصال بشركة الصيانة والتنظيف



تحذير: في حالة انسداد الشبكات لتدفق الهواء الخارج او الداخل يتم تفعيل الحماية الحرارية التي توقف المروحة. في هذه الحالة افضل السلك من التيار وقم بازالة السبب للانسداد. انتظر حوالي 5 دقائق قبل توصيل الدفاية من جديد. اذا بعد ذلك لا تعمل المروحة اتصل بشركة الصيانة في مدينتك

يجب أن يكون الحد الأدنى للمسافة من خروج الهواء الدافئ للمروحة إلى الأثاث والأشياء الأخرى 60 سنتم
نوصي عند الوصول إلى درجة الحرارة المطلوبة في الغرفة بإيقاف المروحة واستخدام الدفاية فقط في نظامها الأساسي

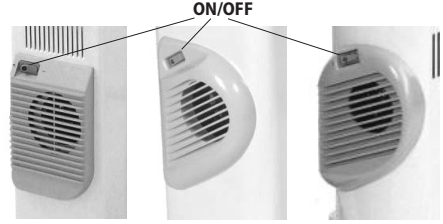

الصيانة

دفايتك الزيت لا تحتاج الى الصيانة لتضمن لكم التشغيل لسنوات كثيرة. امسح الدفاية بقطعة من القماش الرطبة والليينة، لا تستخدم المذيبات او المواد الكاشطة. عند الضرورة يجب استخدام المكنسة الكهربائية لتنظيف الغبار على الجهاز



تنبيه: لتجنب ارتفاع درجة الحرارة، لا تغطي الدفاية

الإرشادات لحماية البيئة

الأجهزة القديمة تحتوي على مواد ذات قيمة ولا يمكن التخلص منها مع النفايات المنزلية الأخرى! الرجاء مساعدة فعالية لحماية الموارد والبيئة وتقديم الجهاز في مراكز اعادة الشراء (في حالة وجودها)



 **Przeczytajcie niniejszą instrukcję przed użyciem elektrycznego grzejnika olejowego. Zachowujcie tę instrukcję do późniejszego wykorzystania. W przypadku zmiany właściciela instrukcje te należy przekazać razem z urządzeniem!**

Serdecznie dziękujemy za wybranie elektrycznego grzejnika olejowego produkcji firmy TESI Sp. z o.o. Jest to artykuł, który zapewni ogrzewanie w zimie w zależności od tego, ile Państwo potrzebujecie, aby osiągnąć komfortowego ciepła w ogrzewanym pomieszczeniu. Przy odpowiednim użytkowaniu i konserwacji, jak jest opisano w niniejszej instrukcji, urządzenie zapewni Państwu wiele lat swej użytecznej pracy.

PODSTAWOWE ZASADY I WSKAZÓWKI ODNOŚNIE UŻYTKOWANIA

- Wydostać elektryczny grzejnik olejowy z kartonu i usunąć wszystkie wsadzone między żeberkami kaloryfera opakowania. Sprawdźcie, czy kaloryfer nie został uszkodzony w czasie transportu oraz czy przewód nie został uszkodzony.
- Przed tym jak podłączyć elektryczny grzejnik olejowy, należy sprawdzić, czy napięcie na tabliczce znamionowej odpowiada napięciu sieci w Waszym domu (biurze). Urządzenie jest przeznaczone do napięcia sieci wskazanego na tabliczce znamionowej. Podłączać grzejnik wyłącznie do wyzerowanych gniazd sieciowych.

 **Dzieci w wieku poniżej 3 lat powinny być utrzymywane daleko od urządzenia, chyba że nadzorują je pod stałym nadzorem.**

Dziatom w wieku od 3 lat do 8 lat można korzystać tylko z przycisku Wł. / Wył. na urządzeniu, przy tym pod warunkiem, że urządzenie było już wcześniej zainstalowane i jest gotowe do normalnej pracy oraz jedynie jeśli są one nadzorowane i uprzednio instruowane, co do stosowania konwektora w sposób bezpieczny - i rozumieją, że może ono być niebezpieczne. Dzieci w wieku od 3 lat do 8 lat nie powinny dopuszczać do podłączenia urządzenia do sieci zasilania, do ustawienia go, do czyszczenia urządzenia lub obsługi konserwacyjnej.

Dane urządzenie może być używane przez dzieci w wieku powyżej 8 lat i osób o ograniczonej sprawności fizycznej, sensorycznej lub umysłowej, lub nieposiadających niezbędnego doświadczenia oraz wiedzy tylko pod warunkiem, że są one nadzorowane lub poinstruowane na temat bezpiecznego korzystania z urządzenia, i rozumieją możliwe zagrożenia. Dzieci nie powinny bawić się urządzeniem. Czyszczenie i obsługa nie powinny być przeprowadzone dziećmi bez nadzoru osób dorosłych.

 **Niektóre części tego produktu mogą stać się bardzo gorące i spowodować oparzenia. W obecności dzieci oraz osób nieobronnych kwestiom bezpieczeństwa należy zwrócić szczególną uwagę.**

- Dane urządzenie może być używane jedynie do celów, dla których jest ono przeznaczone, tj. do ogrzewania pomieszczeń mieszkaniowych. Każde inne zastosowanie będzie uznane za niewłaściwe a więc niebezpieczne. Producent nie ponosi odpowiedzialności za jakiegokolwiek szkody, wynikające z niewłaściwego i nadmiernego użycia urządzenia. Nieprzestrzeganie wymagań podanych w treści tej instrukcji dotyczących bezpieczeństwa unieważnia zobowiązania gwarancyjne producenta.
- Nie należy korzystać z urządzenia w miejscu, gdzie magazynuje się albo używa się z łatwopalnych substancji. Nie korzystać z urządzenia w strefach o atmosferze palnej (jak np.: w pobliżu łatwopalnych gazów lub aerozoli) - istnieje wysokie ryzyko pożaru i wybuchu!

- Nie należy wkładać ani dopuszczać do upadku obcych przedmiotów do otworów wentylacyjnych (wlotowych oraz wylotowych) w modelach z termowentylatorem, ponieważ może to spowodować uszkodzenie urządzenia lub inne szkody.
- Urządzenie nie nadaje się do celów hodowlanych, przeznaczone jest jedynie do użytku domowego!
- W razie kontaktu z powierzchnią urządzenia, kiedy to ostatnie jest włączone lub wkrótce było wyłączone - istnieje bardzo wysokie prawdopodobieństwo poparzenia!
- Przenoszenie - elektryczny grzejnik olejowy można przenosić jedynie po odłączeniu przewodu zasilającego od gniazdka elektrycznego i ostygnięcia kaloryfera do temperatury pokojowej! Niespełnienie tego warunku powoduje ryzyko spalania i przewrócenia się kaloryfera.
- Nie wolno dotykać urządzenia wilgotnymi rękami - zagrożenie życia!
- Nigdy nie wolno ciągnąć za przewód zasilający lub same urządzenie w celu odłączenia od zasilania.
- Jeśli kabel zasilający został uszkodzony, ten ostatni musi być zastąpiony przez przedstawiciela serwisu lub upoważnioną osobę posiadającą odpowiednie kwalifikacje, aby uniknąć ryzyka spowodowania uszkodzeń lub zagrożenia życia osoby korzystającej z urządzenia. Wszystkie czynności, co do wymiany przewodu zasilającego, muszą być wykonane przez wykwalifikowanego elektryka!
- Nie zaleca się stosowania przedłużaczy, rozgałęźników i innych środków zasilania elektrycznego grzejnika olejowego.
- Dla modeli z termowentylatorami - nie pokrywać urządzenia oraz nie ograniczać przepływ powietrza do i od wlotowej oraz wylotowej kratki ochronnej termowentylatora w żaden sposób, ponieważ może to doprowadzić do przegrzania nagrzewnicy i spowodowania pożaru.
- Nie pokrywać urządzenia podczas pracy! Może to spowodować niebezpieczny wzrost temperatury wewnątrz kaloryfera.
- Jeśli urządzenie nie jest w porządku lub funkcjonuje nieprawidłowo, należy je wyłączyć ale nie naprawiać. W przypadku konieczności jakichkolwiek napraw należy skontaktować się z autoryzowanym centrum serwisowym w miejscowości, w której znajduje się urządzenie. Tylko w takim centrum serwisowym uszkodzona część zostanie zamieniona oryginalną częścią zapasową. Niezastosowanie się do tego może zagrozić bezpieczeństwu urządzenia.
- W razie podjęcia decyzji zaprzestania korzystania z urządzenia tego typu, zalecamy, aby doprowadzić je do stanu uniemożliwiającego użytkowanie przecinając po odłączeniu od sieci przewód zasilający. Zaleca się również, aby zabezpieczyć się przed wszystkimi zagrożeniami, związanymi z tym urządzeniem, zwłaszcza co do dzieci, które mogłyby wykorzystać z amortyzowanego urządzenia do gry.
- Nigdy nie zostawiać urządzenia włączonym bez potrzeby. Odłącz je od sieci zasilania, gdy nie będzie z niego korzystano przez długi czas.
- W celu uniknięcia niebezpiecznego przegrzania się przewodu zasilającego zalecamy, by w pełni rozwinąć przewód zasilający z bębna (modele grzejników olejowych wyposażone są w bęben lub pudełko dla przewodu zasilającego).
- **Uwaga:** W przypadku modeli grzejników olejowych wyposażonych termowentylatorem - aby uniknąć ryzyka związanego z niezamierzonym ponownym włączeniem osłony termicznej nie należy wykorzystywać grzejnika olejowego w zespole z programatorem, licznikiem lub innym urządzeniem, które ma automatycznie włączać / wyłączać grzejnik, ponieważ wtedy, gdy urządzenie jest pokryte lub nieprawidłowo umieszczone, istnieje zagrożenie pożarowe.
- Nie używać grzejnika w pobliżu wanny, prysznicy, zlewu lub basenu do pływania.
- Nie używać grzejnika do suszenia prania.
- Nie umieszczać przewodu zasilającego na gorących powierzchniach elektrycznego grzejnika olejowego!
- Kaloryfer powinien pracować zawsze w pozycji pionowej!
- Nie dopuszczać do korzystania z urządzenia z uszkodzonym lub niepodłączonym termostatem.
- Aby wyeliminować zapach „nowego“ z kaloryfera, należy ustawić go na maksymalną moc, co najmniej w ciągu dwóch godzin, przed pierwszym użyciem.
- Całkiem w porządku jest, gdy po raz pierwszy używany elektryczny grzejnik olejowy potrzaskuje.
- Nie należy postawiać kaloryfera w bliskiej odległości od gniazdka elektrycznego, tym bardziej poniżej gniazdka elektrycznego!
- Elektryczny grzejnik olejowy wypełniony jest dokładną ilością specjalnego oleju maszynowego. Naprawy wymagające otwarcie kontenera dla oleju należy zlecać wyłącznie producentowi lub jego autoryzowanemu przedstawicielowi serwisowemu, skontaktowanie się z którym jest konieczne po skonstatowaniu wycieku oleju. W przypadku

wycieku oleju, należy natychmiast skontaktować się z autoryzowanym serwisem w okolicach Państwa miejsca zamieszkania.

- W przypadku złomowania elektrycznego grzejnika olejowego przestrzegać przepisów dotyczących usuwania oleju!
- Urządzenie nie powinno być używane w pomieszczeniach mniejszych niż 4m².

WSTAWIANIE NÓZEK

- Usunąć z opakowania nóżki i kółka. Postawić kaloryfer do góry nogami na dywanie lub miękkiej powierzchni, aby nie uszkodzić jego nawierzchni.
- Położyć listwę nóżek pomiędzy otworami końcowymi na spodzie elektrycznego grzejnika olejowego.
- Do instalacji nóżek użyć obie wygięte szpilki dostarczone wraz z grzejnikiem.
- Włożyć szpilki w listwę kółek i przykręcić je nakrętkami motylkowymi.

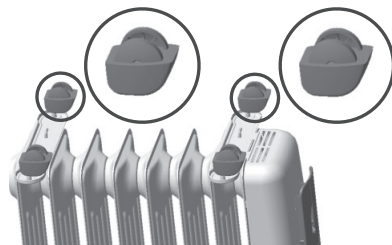

Kaloryfery z 4 kółkami

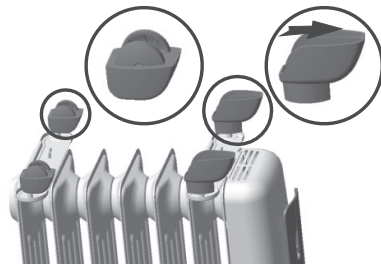

Kaloryfery z 2 podpórkami i 2 kółkami



W celu bezpiecznej pracy elektrycznego grzejnika olejowego zamontować mostek, jak pokazano na rysunku 1!

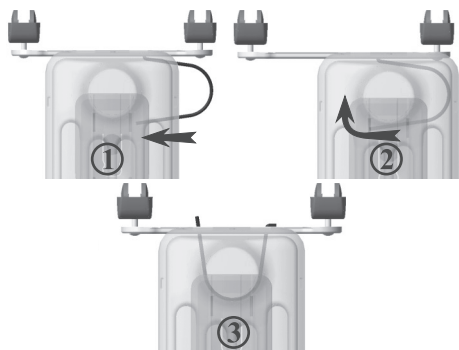

JAK STOSOWAĆ URZĄDZENIE

Podłączenie

Podłączyć wtyczkę do gniazdka, pokręcić termostat w kierunku zgodnym z ruchem wskazówek zegara, włączyć urządzenie w następujący sposób:

- Włączony tylko przycisk (I) - słabe ogrzewanie - **MIN (W)**;
- Włączony tylko przycisk (II) - średnie ogrzewanie - **MED (W)**;
- Włączone obydwa przyciski - mocne ogrzewanie - **MAX (W)**;

Wartości sił mocy ogrzewania dla odpowiedniego poziomu (**MIN(W)**, **MED(W)**, **MAX(W)**) przedstawiono w tabeli 1.

Model	MAX(W)	MED(W)	MIN(W)
1005	1000 W	600 W	400 W
1006	1000 W	600 W	400 W
1506	1500 W	900 W	600 W
1507	1500 W	900 W	600 W
1508	1500 W	900 W	600 W
1509	1500 W	900 W	600 W
2008	2000 W	1200 W	800 W
2009	2000 W	1200 W	800 W
2010	2000 W	1200 W	800 W
2011	2000 W	1200 W	800 W
2012	2000 W	1200 W	800 W
2510	2500 W	1500 W	1000 W
2511	2500 W	1500 W	1000 W
2512	2500 W	1500 W	1000 W
2513	2500 W	1500 W	1000 W
2514	2500 W	1500 W	1000 W
3012	3000 W	1800 W	1200 W
3013	3000 W	1800 W	1200 W
3014	3000 W	1800 W	1200 W

Aby wyłączyć urządzenie należy wyłączyć obydwa przyciski lub odłączyć je od gniazdka prądu elektrycznego.

Tylko dla grzejników olejowych ze zintegrowanym przełącznikiem na wypadek przewrócenia się (spadku) kaloryfera

Kaloryfer posiada wbudowany przełącznik przewróceniowy - w wypadku przewrócenia się urządzenia zasilanie zostanie wyłączone. Należy zostawić kaloryfer na jakiś czas, aby się ochłodził, a następnie wyprostować go ponownie. Normalny tryb działania urządzenia zostanie odzyskany. Nie wszystkie grzejniki olejowe są wyposażone w tę funkcję. Należy sprawdzić, czy zakupiony elektryczny grzejnik olejowy a oleju jest wyposażony w tę funkcję - przy lekkim uchyleniem wskaźniki świetlne elektrycznego grzejnika olejowego muszą pogasnąć, potem przy postawieniu kaloryfera w pozycji wyjściowej muszą się znów zapalić. Nie wolno robić tego rodzaju sprawdzenie, gdy kaloryfer jest gorący - istnieje niebezpieczeństwo poparzenia się.

Ustawienie termostatu

Przełącznik i termostat muszą być włączone na poziomie maksymalnego ogrzewania do osiągnięcia żądanej temperatury pokojowej. Po tym pokręcić termostat z powrotem, aż czerwona lampka pogaśnie. Następnie termostat może pozostać w tej pozycji.

Jak tylko temperatura w pomieszczeniu spadnie, termostat automatycznie włącza ogrzewanie, aż do osiągnięcia zadanej temperatury. W ten sposób temperatura pokojowa pozostanie stała przy minimalnym zużyciu energii.

Aby zapobiec upadkowi pokojowej temperatury poniżej 0°C, należy ustawić termostat na pozycję minimalnej i włączyć obydwa przyciski przełącznika.

Model z czasomierzem na 24-godzinny ("T")

Ustawić okres ogrzewania w następującej kolejności:

- Ustawić zegarek. Jeśli jest godzina 10, pokręcić tarczę z numerami tak, aby oznaczenie okazało się naprzeciwko numeru 10.



 **Tarczę należy kręcić tylko w kierunku wskazanym przez strzałki!** Ustawić okres pracy urządzenia, naciskając w kierunku centrum tarczy czarne małe przełączniki - każde z nich odpowiada 15-minutowemu okresowi. Sektor z przestawionymi na wewnątrz przełącznikami odpowiada okresowi działania grzejnika w trybie automatycznym, na co dzień.

 **Ważne:** Wtyczka musi być na stałe podłączona do gniazdka!

- aby zmienić zaprogramowany okres pracy automatycznej, należy powrócić czarne małe przełączniki do tyłu i ustawić nowy czas pracy.
- jeśli urządzenie nie ma pracować w trybie zaprogramowanym, należy przesunąć wszystkie czarne małe przełączniki w kierunku centrum tarczy. Aby wyłączyć urządzenie, w tym przypadku należy wyciągnąć wtyczkę z gniazdka prądu elektrycznego. W taki sposób unikamy niepotrzebnego działania czasomierza.

Modele z termowentylatorem ("V")

Modele wyposażone w termowentylator (moc - 500 W) pozwalają szybsze osiągnięcie żądanej temperatury pokojowej i lepszą konwekcję powietrza w pomieszczeniu. Termowentylator może działać oddzielnie lub w połączeniu z podstawową nagrzewnicą grzejnika olejowego. Znajduje się ona w dolnej części płyty czołowej i jest włączana / wyłączana za pomocą oddzielnego klucza umieszczonego w bezpośrednim sąsiedztwie z nim. Zimne powietrze jest zasysane przez kratkę w przedniej części kaloryfera, a ciepłe powietrze wychodzi z kratki znajdującej się w dolnej bocznej części panelu. Żądana temperatura pomieszczenia w czasie pracy termowentylatora regulowana jest za pomocą termostatu kaloryfera w sposób, jak opisano powyżej.

Dla prawidłowej pracy termowentylatora niezbędne jest, aby powietrze mogło swobodnie przechodzić przez kratkę wlotowych oraz wylotową.

Urządzenie elektryczne jest przeznaczone do użytku w pomieszczeniach domowych o normalnym poziomie zanieczyszczenia powietrza. Podczas korzystania z urządzenia w pomieszczeniach o dużym stężeniu pyłu w termowentylator gromadzi się kurz i inne zanieczyszczenia. W takim przypadku zaleca się, żeby co dwa tygodnie używania termowentylatora wykonywano profilaktyczne jego czyszczenie sposobem nadmuchiwanie powietrza do wewnątrz przez kratkę wylotową i wysysanie powietrza przez kratkę wlotową. Jeśli po tych działaniach urządzenie pozostaje zanieczyszczone, należy zwrócić się do serwisu w celu jego oczyszczenia.

 **W przypadku blokady wlotowej albo wylotowej kratki ochronnej przepływu powietrza włącz się ochrona termiczna, która wyłącza termowentylator. W tym przypadku należy odłączyć urządzenie od gniazdka, usunąć przyczynę zablokowania kratki, zaczekać około 5 minut a następnie włączyć je ponownie. Jeśli termowentylator nadal nie działa, trzeba skontaktować się z autoryzowanym centrum serwisowym w okolicach Państwa miejsca zamieszkania.**

Minimalna odległość od kratki wylotowej ciepłego powietrza termowentylatora do mebli i innych obiektów powinna wynosić 60 cm.

Polecamy Państwu po osiągnięciu żądanej temperatury w pomieszczeniu wyłączyć termowentylator i przejść do trybu ogrzewania „tylko grzejnik.”

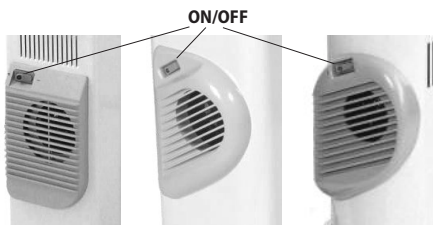

KONSERWACJA

Państwa elektryczny grzejnik olejowy nie wymaga konserwacji, aby zabezpieczyć wielu lat pracy urządzenia. Przetrzeć kaloryfer miękką nawilżoną ściereczką, nie używać rozpuszczalników ani materiałów ściernych. W razie konieczności do czyszczenia kurzu na urządzeniu używać odkurzacza!



Uwaga: Aby uniknąć przegrzania, nie nakrywać urządzenia ogrzewczego!!



Wytczne dotyczące ochrony środowiska

Stare urządzenia elektryczne zawierają cenne materiały, a zatem nie należy wyrzucać je razem z odpadami z gospodarstwa domowego! Prosimy Państwa, aby pomóc własnym aktywnym wkładem, byśmy zachowali zasoby naturalne i ochronili środowisko. Urządzenia te należy przekazać do punktu zbiórki w celu poddania recyklingowi (gdy takie istnieją).

TABELA 2 WYMOGI W ZAKRESIE INFORMACJI DOTYCZĄCE ELEKTRYCZNYCH MIEJSCOWYCH OGRZEWACZY POMIESZCZEŃ
Identyfikator(-y) modelu: 1.CB1507E01R; 2.CB2009E01R; 3.CB2512E01R; 4.CB3014E01R; 5.CB2009E01V; 6.CB2512E01V; 7.CC1506E05R; 8.CC2008E05R; 9.CC2510E05R; 10.CC3012E05R; 230V~50Hz

Parametr	Oznaczenie	Wartość 1.	Wartość 2.	Wartość 3.	Wartość 4.	Wartość 5.	Wartość 6.	Wartość 7.	Wartość 8.	Wartość 9.	Wartość 10.	Jednostka	Parametr	Jednostka
Moc cieplna													Sposób doprowadzania ciepła wyłącznie w przypadku elektrycznych akumulacyjnych miejscowych ogrzewaczy pomieszczeń (należy wybrać jedną opcję)	
Nominalna moc cieplna	P_{nom}	1.50	2.00	2.50	3.00	2.50	3.00	1.50	2.00	2.50	3.00	kW	ręczny regulator doprowadzania ciepła z wbudowanym termostatem	[tak/ nie]
Minimalna moc cieplna (orientacyjna)	P_{min}	0.60	0.80	1.50	1.20	0.50	0.50	0.60	0.80	1.00	1.20	kW	ręczny regulator doprowadzania ciepła z pomiarem temperatury w pomieszczeniu lub na zewnątrz	[tak/ nie]
Maksymalna stała moc cieplna	$P_{max,C}$	1.50	2.00	2.50	3.00	2.50	3.00	1.50	2.00	2.50	3.00	kW	elektryczny regulator doprowadzania ciepła z pomiarem temperatury w pomieszczeniu lub na zewnątrz	[tak/ nie]
Zużycie energii elektrycznej na potrzeby własne													moc cieplna regulowana wentylatorem	[tak/ nie]
Przy nominalnej mocy cieplnej	e_{lmax}	1.44	1.96	2.46	2.98	2.47	2.96	1.48	1.96	2.44	2.95	kW	Rodzaj mocy cieplnej/regulacja temperatury w pomieszczeniu (należy wybrać jedną opcję)	
Przy nominalnej mocy cieplnej	e_{lmin}	0.56	0.79	0.98	1.19	0.50	0.50	0.59	0.79	0.97	1.19	kW	jednostopniowa moc cieplna bez regulacji temperatury w pomieszczeniu	[nie]
W trybie czuwania	e_{lSB}	0.00	0.00	0.00	0.00	0.00	0.00	0.00	0.00	0.00	0.00	kW	co najmniej dwa ręczne stopnie bez regulacji temperatury w pomieszczeniu	[nie]
													mechaniczna regulacja temperatury w pomieszczeniu za pomocą termostatu	[tak]
													elektryczna regulacja temperatury w pomieszczeniu	[nie]
													elektryczna regulacja temperatury w pomieszczeniu ze sterownikiem dobowym	[nie]
													elektryczna regulacja temperatury w pomieszczeniu ze sterownikiem tygodniowym	[nie]
													Inne opcje regulacji (można wybrać kilka)	
													regulacja temperatury w pomieszczeniu z wykrywaniem obecności	[tak/ nie]
													regulacja temperatury w pomieszczeniu z wykrywaniem otwartego okna	[tak/ nie]
													z regulacją na odległość	[tak/ nie]
													z adaptacyjną regulacją startu	[tak/ nie]
													z ograniczeniem czasu pracy	[tak/ nie]
													z czujnikiem ciepła promieniowania	[tak/ nie]

TESY Ltd - Head office
 1166 Sofia, Sofia Park,
 Building 16V, Office 2.1. 2nd Floor
 PHONE: +359 2 902 6666,
 FAX: +359 2 902 6660,
 office@tesy.com

! Прочитајте ове упуте прије кориштења уљаних радијатора. Сачувајте овај приручник за будућу употребу. При промени власништва, упутства морају пренети заједно са уређајем!

Хвала што сте одабрали уљни радијатор произведен од стране ТЕСИ ДОО. То је уређај који нуди грејање у зимским месецима, зависно о потребама корисника како би се постигло пријатно окружење у гријаној соби. Уз правилну употребу и негу, као што је описано у овим упутствима, уређај ће Вам осигурати много година корисних рада.

ОПЋА ПРАВИЛА И УПУТСТВА ЗА УПОТРЕБУ

- Извадите радијатор из транспортне амбалаже и уклоните све амбалажне материјале смештене између његових ребара. Проверите да ли су радијатор и кабл за напајање су оштећени током превоза.
- Пре спајања уљног радијатора на електричну мрежу, проверите да ли је напон наведен на типској плочици одговара напону електричне мреже у вашем дому (офису). Уређај је намењен за употребу само са напоном наведеним на његовој типској плочици. Обавезно морате спојити радијатор само на уземљене електричне утичнице.

! Деца која су мања од три године, морају се држати на удаљености, осим ако нису под сталним надзором.

Деца у узрасту од три године до осам година могу користити само дугме укљ. / Искључивање јединице, под условом да је уређај инсталиран и спреман за нормалан рад и она су била под праћењем и су упућена на његову употребу на сигуран начин и разумеју да то може бити опасно. Деца у узрасту од три године до 8 година не би требало укључивати уређај у утичницу, да га постављају да га очисте или да изводе корисничко одржавање.

Овај уређај се може користити од стране деце у доби над осам година и од стране особа са смањеним физичким, чулним или менталним способностима, или са недостатком искуства и знања, осим ако су оне под надзором или упућене у сигурно коришћење апарата и разумеју опасности. Деца не би требало да се играју са апаратом. Чишћење и корисничко одржавање не треба бити учињено од стране деце без надзора.

! Неки делови овог уређаја могу постати врло врући и изазвати опекотине корисницима. У случају да у просторијама, где се уређај користи су присутна деца и рањиви људи се треба посветити посебна пажња.

- Овај уређај мора бити кориштен само у сврху за коју је намењен, односно за загревање домаћих простора. Свако друго коришћење може се сматрати неправилним и стога опасним. Произвођач не може бити одговоран за штете настале неправилним и неразумним употребама. Непоштовање безбедносне информације ће изгубити гаранцију апарата!
- Немојте користити уређај на местима где се користе или држати запаљиве предмете. Немојте користити уређај на местима са високим ризиком од пожара (нпр. У близини запаљивих гасова или аеросола) - постоји велика опасност од пожара и експлозија!
- Не ометајте и немојте допуштати страним предметима да падају у вентилационе отворе (долазни или одлазни), при моделима са топовентилатором јер то може довести до оштећења уређаја или друге опасности.

- Уреда не е подходящ за отглеждане на животни и сѝция е предвиден само за домашно ползване!
- Уређај није погодан за гајење животиња, а исти је предвиђен само за кућну употребу!
- При додиру са површином уређаја ако је исти у погону или је недавно био искључен - постоји велика опасност од опекотина!
- Премештање -радијатор се треба премештати након што искључите кабл за напајање из зидне утичнице и радијатор је охладен на собној температури! Непоштовање овог правила ће за резултат имају већег ризика од пожара и испуштања / пада радијатора.
- Никад не дирајте апарат мокрим или влажним рукама - постоји опасност за ваш живот!
- Никада не повлачите кабл за напајање или сам апарат да их искључите из електричне мреже.
- Ако је кабл за напајање оштећен, исти мора га заменити само овлашћено стручно особље како би се спречио ризик од повреда корисника. Цео процес замене кабла за напајање мора бити обављен од стране квалификованог електричара!
- Не препоручује се коришћење продужног кабла, спојнице или других средства за напајање уљеног радијатора.
- У моделима са топлотним вентилатором не покривајте и не ограничавајте проток ваздуха од и за излазну и излазну заштитну решетку. Непоштовање овог правила може довести до прегревања и пожара.
- Немојте покривати уређај током рада! То може довести до опасног пораста температуре унутар радијатора.
- Ако је апарат оштетен и не ради исправно или не функционишу исправно, искључите га и не покушавајте да га поправите. За било какве поправки посаветујте се са овлашћеним сервисом у месту у којем се налазите. Тек ће заменити оштећени део са оригиналним резервним делом. Непоштовање овог правила би угрозио сигуран рад уређаја.
- Ако одлучите престати користити уређај овог типа, препоручује се учинити га неупотребљивим, резањем кабла након што сте искључили из струје. Препоручује се да су сви ризици повезани са уређајем осигурени, поготово ако постоје деца која могу употребљавати демонтрани уређаја (апарат) за игру.
- Никада не остављајте уређај укључен непотребно. Морате да га искључите из струје када се не користи дуже време.
- Како би се спречило прегревање опасно за напајање, то је пожељно да се у потпуности развије кабл за напајање из калема (у верзијама уљених радијатора опремљени са калемом или простором за уметање кабла за напајање).
- **Пажња:** На моделима уљаних радијатора са топлотним вентилатором - како би се избегао ризик од ненамерног рестарта топлотне заштите, немојте користити уљени радијатор у комбинацији са програмером, тајмером или било којим другим уређајем који да га аутоматски укључује / искључује, јер ако је апарат покривен или погрешно постављен постоји опасност од пожара.
- Не користите радијатор у близини каде, тушева, судопере, или базена.
- Не користите радијатор за сушење веша.
- Не постављајте кабл за напајање на врућим површинама уљеног радијатора!
- Радијатор треба увек радити у исправном положају!
- Не се дозвољава рад апарата с оштећеним или искљученим терморегулатор.
- Да бисе се уклонио мирис, новог „из вашег радијатора, поставите га на максималну снагу и укључите га најмање два сата за почетно коришћење.
- То је сасвим нормално радијатор да издаје праскаве звуке кад се исти користи по први пут.
- Не можете постављати радијатор покрај електричне утичнице, поготово испод исте!
- Уљени радијатор је испуњен са тачно одређеним количином од специјалног финог уља. Поправке који захтевају отварање резервоара за уље треба да се проводе само од стране произвођача или његовог овлашћеног сервиса коме се треба обратити ако цури уље. У случају цурења уља, контактирајте овлашћени сервис у вашој локацији.
- У случају растављања уљеног радијатора, слѣдите одредбе у вези са испуштањем уља!
- Уређај се не сме користити у просторији са површином која је мања од 4м².

ПОСТАВЉАЊЕ НОГУ

- Уклоните ноге с точковима из његовог паковања. Окрените радијатор са доњег краја горе на тепиху или на другој мекој површини како би се избегло оштећење његовог покрића.
- Поставите плочице ногу између крајних отвора на доњем делу радијатора.
- Користите обе закривљене шипке, испоручене уз радијатор, да би сте инсталирали ноге.
- Поставите шипке у плочице точкова и затегните их са криластим гајкама.

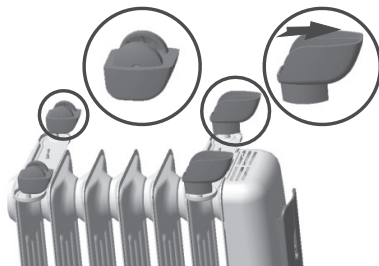

Радијатор са 2 точка и 2 подупирача



За сигуран рад вашег радијатора монтирајте мост, као што је приказано на слици 1!

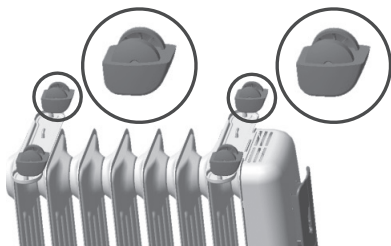
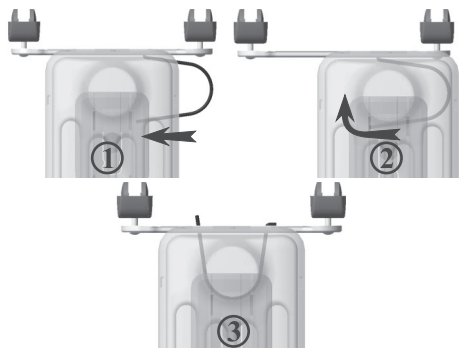

За радијатор са 4 комада точка

КАКО ДА КОРИСТИМО УРЕЂАЈ

Укључење

Укључите утикач у утичницу, окрените термостат у смеру казаљке на сату и укључите јединицу на следећи начин:

- Укључено је само (I) дугме – слабо грејање – **MIN (W)**;
- Укључено је само (II) дугме – просечно грејање – **MED (W)**;
- Укључена су и оба дугмета – снажно грејање – **MAX (W)**;

Вредности снаге за одговарајући степен (**MIN(W)**, **MED(W)**, **MAX(W)**) приказане су у табели 1.

Модел	MAX(W)	MED(W)	MIN(W)
1005	1000 W	600 W	400 W
1006	1000 W	600 W	400 W
1506	1500 W	900 W	600 W
1507	1500 W	900 W	600 W
1508	1500 W	900 W	600 W
1509	1500 W	900 W	600 W
2008	2000 W	1200 W	800 W
2009	2000 W	1200 W	800 W
2010	2000 W	1200 W	800 W
2011	2000 W	1200 W	800 W
2012	2000 W	1200 W	800 W
2510	2500 W	1500 W	1000 W
2511	2500 W	1500 W	1000 W
2512	2500 W	1500 W	1000 W
2513	2500 W	1500 W	1000 W
2514	2500 W	1500 W	1000 W
3012	3000 W	1800 W	1200 W
3013	3000 W	1800 W	1200 W
3014	3000 W	1800 W	1200 W

За искључивање уређаја, искључите оба тастера или извучите утикач из утичнице.

Само при уљаним радијаторима са уграђеним прекидачем за преокретање (пад)

Радијатор има уграђен прекидач за преокретање ако се исти преокрене, напајање ће бити прекинуто. Оставите га мало времена да се охладе, а затим га поново исправите. Он ће обновити свој нормалан рад. Нису сви уљани радијатори опремљени са овом функцијом. Проверите да ли ваши уљани радијатор има ову функцију - у нагињању радијатора светлосни индикатори је потребно да угасну, при повратку у излазном стању – ће светлети. Немојте радити ову проверу када је радијатор топао – има ризик од опекотина.

Подешавање терморегулатора

Прекидач терморегулатор морају бити постављени на највишем нивоу до достизања жељене собне температуре. Сад окрените терморегулатор у супротном смеру док индикатор са црвеним светлом угасне. У овој фази терморегулатор може остати у том положају.

Чим се собна температура падне, терморегулатор се аутоматски активира док се поново достигне задато ниво температуре. На тај начин собна температура остаје константна уз минималну потрошњу енергије..

Ако желите спречити опадање собних температура испод 0°C, поставите терморегулатор на минимум и укључите оба тастера на прекидачу.

Модел са 24-часовним тајмером ("Т")

Поставите период грејања у следећем редоследу:

- Поставите сат на право време. Ако је време 10 претворити дигитални бројчаник, тако да знак да стоје против броја 10.



 **Окрећајте дигитални бројчаник само у смеру назначеном стрелицама!** Поставите период деловања уређаја гурајући према центру црних тастера – сваки од њих одговара на 15-минутном периоду. Сектор гурнутих унутар тастера ће одговарати периоду рада радијатора у аутоматском режиму за сваки дан.

Важно: утикач мора бити стално прикључен на утичницу!

- Да бисте променили програмирани период за аутоматски рад, укључите црне тастере назад и поставити нове рокове за рад.
- Ако не желите да се ради у програмираном режиму, гурните све црне тастере према центру дигиталног селектора. За искључивање уређаја у том случају, морате искључити кабл за напајање из утичнице. На тај начин се избегава непотребни посао тајмера.

Модел са топлотним вентилатором ("V")

Modeli опремљени toplinskim ventilatorom s kapacitetom od 500 W omogućuju brzo postizanje željene sobne temperature i bolju konvekciju zraka u sobi. Топловентилатор може функционисати сам или у комбинацији са основним грејачем јединице. Он се налази на доњем делу предњег панела и се укључује и искључује преко посебног тастера, смештен у непосредној близини код истог. Хладни ваздух се усисава кроз решетке на предњем делу, а топао ваздух излази кроз решетку, која се налази на доњој страни панела. Желена собна температура током рада топлинског вентилатора, се регулише помоћу терморегулатора на начин како је горе описано.

За нормални рад топлинског вентилатора је потребно да ваздух слободно прелази кроз улазну и излазну решетку.

Електрични Механизам је намењен за примјену у стамбеним подручјима с ниском разином загађења. Приликом рада уређаја у собама са високом разином прашине у топовентилатором се акумулирају прашина и други загађивачи. У том случају, препоручујемо сваке две недеље рад топлинског вентилатора, профилактичко да се чисти дувањем ваздуха унутра кроз излазне решетке и усисивањем отпадног ваздуха кроз улазне решетке. Уколико се након ове акције апарат остаје загађен, треба да контактирате сервису за чишћење.

 У случају блокирања решетака за долазни или одлазни проток ваздуха, топлинска заштита се активира, која искључује топлински вентилатор. У овом случају, искључите уређај из зидне утичнице, уклоните узрок опструкције, сачекајте око пет минута и укључите радијатор опет. Ако топлински вентилатор не почиње радити, обратите се овлашћеном сервису у вашој локацији.

Најмањи размак између отвора топлог ваздуха топлинског вентилатора и намештаја и других објеката, треба бити 60 цм.

Ми вам препоручујемо када дођете до жељене температуре у просторији да искључите топлински вентилатора и да преbacите на режим „сам радијатор“.

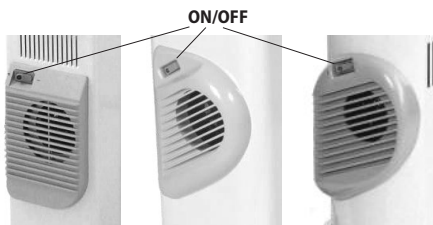

ТЕХНИЧКО ОДРЖАВАЊЕ

Вашем уљаном радијатору није потребно техничко одржавање да би вам пружио вишегодишње коришћење. Очистите радијатор са меком влажном крпом. Не користите раствараче или абразивна средства за чишћење. Ако је потребно, користите усисивач за чишћење прашине на уређају!



Пажња: Како бисте избјегли прегрејавање, не прекривајте уређај за грејање!



Смернице за заштиту животне средине

Стари уређаји садрже вредне електричне материјале и стога не би требало одлагати их заједно са кућним смећем! Молимо вас да сурађујете са својим активним доприносом очувању ресурса и животне средине и за пренос уређаја организованим центрима за искуповање (ако их има).

! Прочитайте цю інструкцію перед використанням масляного радіатора. Збережіть цю інструкцію для майбутнього використання. При зміні власника інструкція повинна передаватися разом з приладом!

Дякуємо, що Ви вибрали масляний радіатор виробництва ТОВ ТЕСІ. Це є прилад, що забезпечує опалення в зимовий період, залежно від потреби досягнення комфортного тепла в опалювальному приміщенні. При правильній експлуатації і догляду, як описано в цій інструкції, прилад забезпечить Вам багато років корисного функціонування.

! Дітей, віком менше 3 років, потрібно тримати на відстані, якщо вони не знаходяться під безперервним наглядом.

Діти, віком від 3 років до 8 років, можуть використовувати лише кнопку ввімк./вимк. приладу за умови, що прилад правильно встановлений і готовий для нормальної роботи, а діти знаходяться під наглядом і обізнані з його безпечним використанням, і розуміють, що це може бути небезпечно. Діти, віком від 3 років до 8 років, не повинні вмикати прилад в розетку, його налаштовувати, чистити або виконувати інше обслуговування користувачів.

Цей прилад може бути використаний дітьми старшими 8 років та особами з обмеженими фізичними, сенсорними або розумовими здібностями, чи з недостатнім досвідом та знаннями, якщо вони знаходяться під наглядом, або проінструктовані щодо безпечного використання приладу і розуміють небезпеки. Діти не повинні гратися з приладом. Прибирання та обслуговування користувачів не повинні проводитись дітьми без нагляду.

! Деякі частини цього виробу можуть стати дуже гарячими і викликати опіки. Там, де присутні діти та вразливі люди, потрібно приділяти особливу увагу.

- Прилад повинен використовуватися тільки за призначенням, для якого був передбачений, тобто для обігріву побутових приміщень. Будь яке інше використання вважається неправильним і тому небезпечним. Виробник не несе відповідальності за пошкодження, що випливають з неправильного і необґрунтованого використання приладу. Недотримання інформаційної безпеки призводить до недійсності домовленої гарантії на прилад!
- Не використовуйте прилад в зонах, де використовуються чи зберігаються вогнебезпечні речовини. Не використовуйте прилад в зонах з горючими атмосферами (наприклад: в безпосередній близькості від легкозаймистих газів або аерозолів) – існує дуже велика небезпека вибуху і пожежі!

ЗАГАЛЬНІ ПРАВИЛА ТА ІНСТРУКЦІЇ З ВИКОРИСТАННЯ

- Вийміть радіатор з коробки і видаліть всі пакувальні матеріали, що залишилися між його ребрами. Перевірте, чи радіатор не був пошкоджений під час транспортування та чи шнур цілий.
- Перш ніж підключити масляний радіатор, перевірте чи напруга, зазначена на типовій табличці, відповідає напрузі електричної мережі у вашому будинку (офісі). Прилад призначений тільки для напруги вказаної на його типовій табличці. Обов'язково підключайте радіатор тільки до заземлених (занулених) розеток.

- Не вставляйте і запобігайте потраплянню сторонніх тіл в отвори для вентиляції (вхідні або вихідні) в моделях з тепловентилятором тому, що це може призвести до пошкодження приладу або до інших ушкоджень.
- Прилад не підходить для використання в разі догляду за тваринами, а призначений тільки для домашнього використання!
- При дотику до поверхні приладу, коли він працює або нещодавно був вимкнений – існує дуже велика ймовірність опіків!
- Переміщення – переміщення радіатора виконується після обов'язкового вимкнення шнура живлення з розетки і охолодження радіатора до кімнатної температури! При недотриманні цієї умови – існує небезпека опіків і перекидання радіатора.
- Ніколи не чіпайте прилад мокрими або вологими руками – існує небезпека для життя!
- Ніколи не тягніть за шнур живлення при переміщенні або вимкненні приладу з мережі.
- Якщо шнур живлення пошкоджений, його заміну виконує кваліфікований фахівець сервісного центру або авторизована для цього особа з аналогічною кваліфікацією, щоб уникнути небезпеки травми чи небезпеки для життя користувачів приладу. Всі дії по заміні шнура живлення повинні проводитись кваліфікованим електриком!
- Не рекомендується використовувати подовжувач, мережеві фільтри та інші способи вмикання масляного радіатора.
- У моделях з тепловентилятором не закривайте і не обмежуйте повітряний потік зі сторони вихідної і вхідної запобіжної решітки тепловентилятора жодним чином, бо обігрівач може перегреться і спричинити пожежу.
- Не накривайте прилад під час роботи! Це може призвести до небезпечної підвищення температури всередині радіатора.
- Якщо прилад не в порядку або неправильно функціонує, вимкніть його і не ремонтуйте його самі. Для будь-яких ремонтних робіт звертайтеся за допомогою до кваліфікованих фахівців сервісного центру у населеному пункті, в якому ви перебуваєте. Тільки вони можуть замінити пошкоджені частини оригінальними запасними частинами. Недотримання цієї умови порушує безпеку приладу.
- Якщо ви вирішили перестати використовувати прилад цього типу, рекомендується зробити його непридатним для використання, шляхом відрізання шнура живлення, після його вимкнення з мережі. Рекомендується забезпечити всі можливі безпеки, пов'язані з приладом, особливо маючи на увазі дітей, які могли б використовувати амортизований прилад (пристрій) для гри.
- Ніколи не залишайте прилад увімкненим без нагляду та коли це не потрібно. Вимикайте його з електромережі, коли ви його не використовуєте протягом тривалого часу.
- Щоб уникнути небезпечної перегріву шнура живлення, рекомендується повністю розкрутити шнур живлення з котушки (у моделях масляних радіаторів з котушкою або ящиком для схову шнура живлення).
- **Увага:** У моделях масляних радіаторів з тепловентилятором – щоб уникнути ризику, пов'язаного з ненавмисним перезавантаженням термозахисту не використовуйте масляний радіатор у поєднанні з програматором, лічильником або іншим приладом, який автоматично вмикає/вимикає тому, що якщо прилад був покритий або неправильно розміщений, при його ненавмисному вмиканні існує небезпека пожежі.
- Не використовувати радіатор в безпосередній близькості від ванної чи душевої кімнати, раковин або басейнів.
- Не використовуйте радіатор для сушіння білизни.
- Не кладіть шнур живлення на гарячі поверхні масляного радіатора!
- Радіатор завжди повинен працювати у вертикальному положенні!
- Не допускається робота приладу з пошкодженнями або невідключеним терморегулятором.
- Щоб усунути запах „нового“ вашого радіатора, встановіть його на максимальну потужність, принаймні, протягом двох годин при першому використанні.
- Зазвичай радіатор потріскує, коли використовується вперше.
- Не слід ставити радіатор в безпосередній близькості до електричної розетки, особливо під нею!

- Масляний радіатор наповнений точно визначеною кількістю очищеного спеціального масла. Ремонтні роботи, що вимагають відкриття посуду, де знаходиться масло, повинні здійснюватися тільки виробником або його сервісним представником, до якого потрібно звернутися, якщо є витік масла. При витокі масла, негайно зв'яжіться з сертифікованим сервісом у вашому населеному пункті.
- При бракуванні масляного радіатора, дотримуйтесь положень про викидання масла!
- Прилад не повинен використовуватись в приміщеннях, площею менше, ніж 4м².

ПОСТАВЛЕННЯ НА КОЛІЩАТА

- Вийміть ніжки і коліщата з упаковки. Переверніть радіатор догори дном на килим або м'яку поверхню, щоб не пошкодити покриття.
- Покладіть пластини на лапи між кінцевими отворами в нижній частині радіатора.
- Використовуйте обидві загнуті шпильки, доставлені з радіатором, для установки ніг.
- Вставте шпильки в пластини на коліщатах і закрутіть їх за допомогою крилатих гайок.

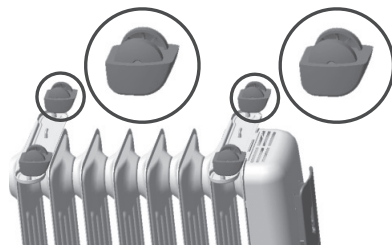

Для радіаторів на 4-х коліщатах

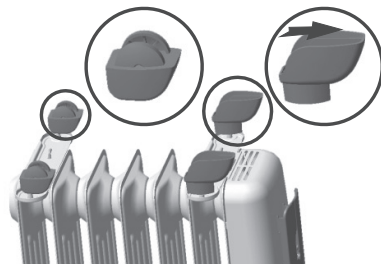

Для радіаторів на двох ніжках і двох коліщатах

ЯК ВИКОРИСТОВУВАТИ ПРИЛАД

Вмикання

Вставте вилку в розетку, поверніть термостат за годинниковою стрілкою і ввімкніть прилад наступним чином:

- ввімкнена лише кнопка (I) – слабкий нагрів – **MIN (W)**;
- ввімкнена лише кнопка (II) – середній нагрів – **MED (W)**;
- ввімкнені обидві кнопки – сильний нагрів – **MAX (W)**;

Значення потужності для відповідного ступеня (**MIN(W)**, **MED(W)**, **MAX(W)**) наведені в таблиці 1.

Модел	MAX(W)	MED(W)	MIN(W)
1005	1000 W	600 W	400 W
1006	1000 W	600 W	400 W
1506	1500 W	900 W	600 W
1507	1500 W	900 W	600 W
1508	1500 W	900 W	600 W
1509	1500 W	900 W	600 W
2008	2000 W	1200 W	800 W
2009	2000 W	1200 W	800 W
2010	2000 W	1200 W	800 W
2011	2000 W	1200 W	800 W
2012	2000 W	1200 W	800 W
2510	2500 W	1500 W	1000 W
2511	2500 W	1500 W	1000 W
2512	2500 W	1500 W	1000 W
2513	2500 W	1500 W	1000 W
2514	2500 W	1500 W	1000 W
3012	3000 W	1800 W	1200 W
3013	3000 W	1800 W	1200 W
3014	3000 W	1800 W	1200 W



*Для безпечної роботи
вашого радіатора,
встановіть міст, як
показано на фіг. 1!*

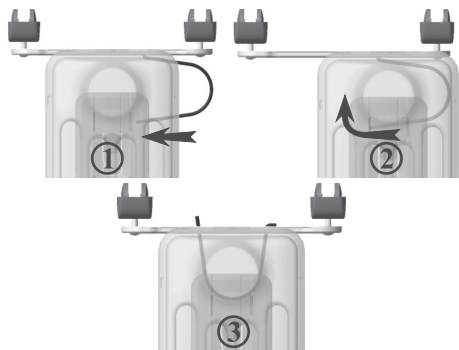

Щоб вимкнути прилад, вимкніть обидві кнопки або вийміть вилку з розетки.

Тільки для масляних радіаторів з вбудованим вимикачем в разі перекидання (падіння)

Радіатор має вбудований вимикач в разі перекидання, якщо прилад перекинеться, напруга живлення буде перервана. Залиште його на деякий час поки охолоне і потім його знову випряміть та вимкніть. Це дозволить відновити його нормальну роботу.

Не всі масляні радіатори оснащені цією функцією. Перевірте чи ваш масляний радіатор має таку функцію – при нахилі радіатора, світлові індикації повинні погаснути, при поверненні у вихідне положення – загорітися. Не робіть цієї перевірки, коли радіатор є теплим – бо є небезпека опіків.

Встановлення терморегулятора

Перемикач і терморегулятор повинні бути ввімкнені на максимум поки не буде досягнута бажана кімнатна температура. Тепер поверніть терморегулятор назад, поки не погасне червона індикаторна лампочка. Потім терморегулятор може залишитися в цьому положенні.

Як тільки температура в приміщенні впаде, терморегулятор автоматично ввімкнеться, поки знову не досягне заданої температури. Таким чином, температура в приміщенні залишається постійною з мінімальними витратами енергії.

Якщо ви хочете уникнути падіння температури в приміщенні нижче 0°C, встановіть терморегулятор на мінімум і ввімкніть обидві кнопки перемикача.

Моделі з 24-годинним таймером ("Т")

Встановити період для нагріву в такому порядку:

- перевірте годинник. Наприклад, якщо в цей час є десята година, поверніть шайбу з цифрами, так щоб рубець був проти цифри 10.



 **Повертайте шайбу тільки в напрямку, зазначеному стрілками! Налаштуйте період роботи приладу шляхом посунення до центру чорних перемикачів - кожний з них відповідає 15-хвилинному періоду. Сектор посунутих всередину перемикачів буде відповідати періоду роботи радіатора в автоматичному режимі щодня.**

 **Важливо:** штепсель повинен постійно бути вставлений в розетку!

- щоб змінити запрограмований період для автоматичної роботи, потрібно повернути чорні перемикачі назад і встановити новий час роботи.
- якщо ви не хочете, щоб прилад працював в запрограмованому режимі, посуňte всі чорні перемикачі до центру шайби. Щоб вимкнути прилад, в цьому випадку, необхідно вийняти штепсель з розетки. Таким чином, можливо уникнути непотрібної роботи таймера.

Моделі з тепловентилятором ("V")

Моделі, оснащені тепловентилятором потужністю 500 Вт, дозволяють швидше досягти бажаної температури в приміщенні і кращої конвекції повітря в приміщенні. Тепловентилятор може функціонувати самостійно або в поєднанні з основним нагрівачем приладу. Тепловентилятор розташований в нижній частині передньої панелі і вмикається і вимикається за допомогою окремого вимикача, що знаходиться в безпосередній близькості біля нього. Холодне повітря засмоктується через решітку в лицьовій частині, а тепле повітря виходить через решітку, розташовану в нижній бічній частині панелі. Потрібна температура в приміщенні при роботі тепловентилятора регулюється за допомогою терморегулятора радіатора, як описано вище.

Для нормальної роботи тепловентилятора необхідно, щоб повітря безперешкодно проходило через вхідні і вихідні решітки.

Електричний прилад призначений для роботи в побутових приміщеннях з нормальним рівнем забруднення. При роботі приладу в приміщеннях з високим рівнем запиленості повітря на тепловентиляторі накопичується пил та інші забруднюючі речовини. В такому випадку ми рекомендуємо кожні два тижні роботи тепловентилятора проводити його профілактичне очищення шляхом продування повітря всередину через вихідну решітку і всмоктування повітря через вхідну решітку. Якщо після цих дій прилад залишиться забрудненим, необхідно звернутися в сервісний центр для його очищення.

 **При засміченні решітки для вхідного або вихідного повітряного потоку, автоматично вмикається термозахист, який відключає тепловентилятора. У цьому випадку, вимкніть прилад з розетки, усуньте причину, яка призвела до засмічення, почекайте приблизно 5 хвилин і увімкніть його знову. Якщо тепловентилятор знову не працює, зверніться до сервісного центру у вашому населеному пункті.**

Мінімальна відстань від місця виходу теплого повітря з тепловентилятора до меблів та інших об'єктів повинна бути не менше, ніж 60 см.

Рекомендуємо Вам, при досягненні потрібної температури в приміщенні, вимкнути тепловентилятор і перейти в режим „тільки радіатор“.

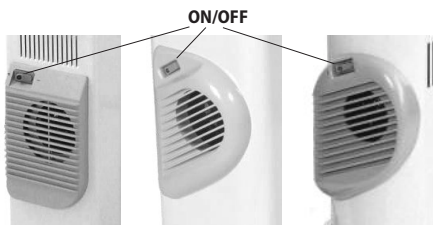

ОБСЛУГОВУВАННЯ

Ваш масляний радіатор не потребує спеціального обслуговування для забезпечення Вам його довгострокової експлуатації. Протирайте радіатор м'якою вологою ганчіркою, не використовуйте розчинники або абразивні чистячі засоби. При необхідності використовуйте пилосос для очищення пилю з приладу!



Увага: щоб уникнути перегріву, не накривайте опалювальний прилад!



Інструкції з охорони навколишнього середовища

Старі прилади містять цінні матеріали, тому їх не треба викидати разом з побутовим сміттям! Просимо Вас сприяти захисту навколишнього середовища своїм активним внеском і передавати використані прилади в організовані відповідні пункти (якщо такі є).



Lugege käesolev kasutusjuhend läbi enne õliradiaatori kasutamist. Säilige käesolev kasutusjuhend tulevaseks kasutamiseks. Omaniku vahetamise korral tuleb kasutusjuhend koos seadmega üle anda!

Täname teid, et te valisite TESH OOD poolt toodetud õliradiaator. See on toode, mis pakub kütet talvel olenes mugava soojuse vajaduste saavutamise kütavas ruumis. Nagu on kirjeldatud selles kasutusjuhendis, garanteerib seade teid pikaajalist kasulikku funktsioneerimist õige kasutuse ja hoolduse korral.

KASUTUSE ÜLDREGLID JA ÜLDJUHENDID

- Võtke radiaator karbist välja ja võtke kõik pakendid ära, mis on kinni jäänud ribide vahele. Kontrollige kas radiaator ei ole rikki läinud transpordi ajal ja kas juhe ei ole kahjustatud.
- Enne õliradiaatori juhendamist kontrollige kas tüübisildil toodud pinge vastab kodu (kontori) elektrivõrgu pingele. Seade on ettenähtud ainult selle tüübisildile toodud pinge jaoks. Ühendage radiaator ainult nulli maandusega kontaktpesadega.



Alla 3-aastased lapsed tuleb eemale hoida, kui nad ei ole pideva järelevalve all.

3 kuni 8-aastased lapsed võivad ainult seadme sisse/välja nuppu kasutada juhul, kui seade on installitud ja valmis tavalise töö jaoks ning nad on järelevalve all ja instrueeritud seadme ohutu kasutuse kohta ja saavad ohtudest aru. 3 kuni 8-aastased lapsed ei tohi seadet kontaktpesasse sisse lülitada, seadistada, puhastada või kasutaja hooldust teha.

See seade võib kasutada üle 8-aastaste laste ja füüsiliste, meeleliste või vaimsete oskustega või ebapiisavate kogemuse ja teadmistega isikute poolt, kui nad on järgitud või instrueeritud seadme ohutu kasutamise kohta ja saavad ohtudest aru. Lapsed ei tohi seadmega mängida. Puhastamist ja kasutaja hooldust ei tohi lapsed teha, kes ei ole järelevalve all.



Selle toote mõned osad võivad väga kuumaks saada ja põletusi tekitada. Seal, kus asuvad lapsed ja haavatavad isikud, tuleb pöörata eritähelepanu.

- Seade tuleb kasutada ainult selleks, milleks on ettenähtud, ehk koduruumide soojendamiseks. Iga muu kasutamine peetakse ebaõigeks ja seetõttu ohtlikuks. Tootja ei vastuta ebaõige või ebamõistliku kasutamise tõttu tekkinud rikete eest. Ohutusinfost mitte kinnipidamine teeb seadme vastuvõetud garantii kehtetuks!
- Ärge kasutage seadet piirkondades, kus kasutatakse või hoitakse tuleohtlikke aineid (näiteks: kergsüttivate gaaside või aerosoolide lähedal), kuna on olemas väga suur plahvatuse või tulekahju oht!
- Ärge sisestage ja laske väliskehasid (sisenevate või väljuvate) ventilatsioonivahendite sisse soojusventilaatoriga mudelite korral, sest see võib seadet rikkuda või kahjustada.
- Seade ei sobi loomade kasvatamiseks ning on ettenähtud ainult kodukasutuse jaoks!
- Seadme pinna puudutusel, kui seade on sisse lülitatud või kohe pärast väljalülitamist, on olemas suur põletusohu!
- Ümberpaigutamine – radiaator tuleb ümber paigutada ainult siis, kui voolujuhe on pistikupesast välja lülitatud ja radiaator on jahtunud kuni toatemperatuurini! Sellest tingimusest mitte kinnipidamisel on põletus- ja radiaatori ümberpööramise oht.
- Seadet märja kätega mitte kunagi puudutada, sest see on eluohtlik!
- Voolujuhet või seadet ise mitte kunagi tõmmata elektrivõrgust välja ühendamisel.

- Kui voolujuhe on rikkis, siis selle tuleb teeninduskeskuse esindaja või sarnase kvalifikatsiooniga isik vahetada selleks, et rikke ohtu või seadme kasutatava isiku eluohutu vältida. Kõik voolujuhtme vahetuse tegevuse tuleb kvalifitseeritud elektrik teha!
- Pikenduse, pikendusjuhtme või muude õliradiaatori elektrivarustuse viisid ei ole soovitatavad.
- Soojusventilaatoriga mudelite korral ärge katke ja ärge piirake õhuvoolu soojusventilaatori siseneva ja väljuva võrest ja võresse mitte mingil viisil, kuna soojendi võib üle kuumendada ja tulekahju tekitada.
- Ärge katke seadet töötamise ajal! See võib ohtlikult temperatuuri kõrgendamist radiaatori sees tekitada.
- Kui seade ei ole korras või töötab ebaõigelt, siis tuleb see peatada ja remontida lasta. Igasuguste remontide jaoks tuleb autoriseeritud teeninduskeskusesse pöörduda selles asukohas, kus olete. Ainult seal vahetatakse katkine osa originaalse varuosaga. Sellest tingimusest mitte kinnipidamisel kahjustatakse seadme ohutus.
- Kui otsustate, et te sellist liiki seadet enam ei kasutada, on soovitatav, et te teeksite seda mitte kasutatavaks juhtme äralõikamise kaudu pärast elektrivõrgust lahti ühendamist. Soovitatakse ka kõik seadmega seotud ohud ohutuks teha, eriti laste jaoks, kes võivad amortiseeritud seadist (seadet) mängimiseks kasutada.
- Seadet ei tohi mitte kunagi ebavajalikult sisse lülitatud jätta. Lülitage seade vooluvõrgust välja, mil te seda pikaks ajaks ei kasuta.
- Voolujuhtme ohtlikku ülekuumenemist vältimiseks, on soovitatav voolujuhtme täielikult rullist lahti keerutada (voolujuhtme rulli või kastiga õliradiaatori mudelitel).
- **Tähelepanu:** Soojendusventilaatoriga õliradiaatori mudelitel, selleks, et ohtu vältida, mis on seotud mitte ettekatsetud termokaitse taaskäivitamisega, ärge kasutage õliradiaatorit koos programmaatoriga, loendajaga või muu seadmega, mis lülitab radiaatori sisse/välja automaatselt, kuna seadme katmise või mitte õigelt panemise korral on olemas tulekahju oht.
- Ärge kasutage radiaatorit vannitoa, duši või ujula lähedal.
- Ärge kasutage radiaatorit pesu kuivatamiseks.
- Ärge pange voolujuhet õliradiaatori kuumadele pindadele!
- Radiaator peab töötama alati püstiasendis!
- Seadme töötamine katkise või mitte ühendatud termostaadiga ei ole lubatud.

- Teie radiaatorist välja tulev uue toode lõhna kõrvaldamiseks seadistage maksimaalne võimsus, vähemalt kaheks tunniks enne esimest kasutamist.
- Radiaator võib ragiseda, mil esimest korda kasutatakse ning see on täiesti korras.
- Radiaatorit ei tohi otse elektri kontaktpesa lähedale, eriti kontaktpesa alla panna!
- Õliradiaator on täidetud täpselt määratud peene eriõli kogusega. Remonditööd, mis on seotud õli mahuti avamisega tuleb ainult tootja või tema esindaja teha, kellele te võite pöörduda, kui tekkitab õlileke. Õlileke korral võtke viivitamatult ühendust teie asukohas oleva teeninduskeskusega.
- Õliradiaatori praagi korral tuleb õli äraviskamise eeskirju järgida!
- Seadet ei tohi kasutada ruumides, mis on väiksemad kui 4m².

JALAKESTE PAIGALDUS

- Võtke jalakesed ja rattakesed pakendist välja. Pöörake radiaator ümber põhjaga ülespoole vaibale või pehmele pinnale, et selle katet mitte kahjustada.
- Pange jalakeste plaadikesed radiaatori põhjaosa äärmiste avade vahele.
- Kasutage kaks koos radiaatoriga varustatud painutatud poldikesed jalakeste paigaldamiseks.
- Pange poldikesed jalakeste plaadikeste sisse ja keerake need tiiva kruvidega.

! *teie radiaatori ohutu töötamise jaoks tuleb sild paigaldada, nagu on näidatud allpool Tabelis 1!*

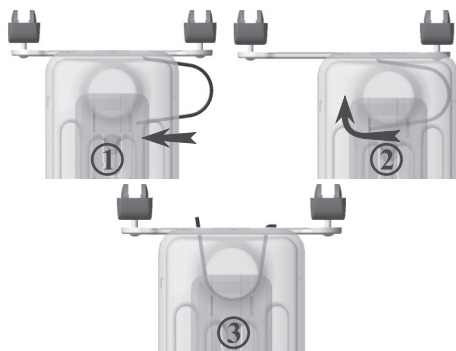

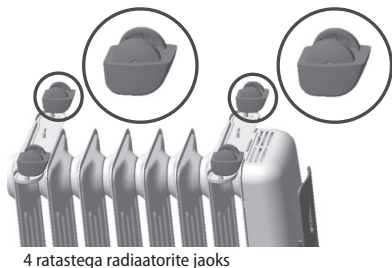

4 ratastega radiaatorite jaoks

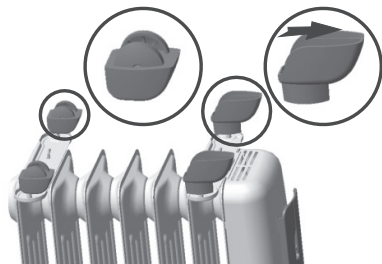

2 tugipunkti ja 2rattastega radiaatorite jaoks

KUIDAS KASUTADA SEDA SEADET

Sisselülitamine

Sisestage pistik pistikupesasse, keerake termostaat kellaosuti liikumise suunas ja lülitage seade sisse järgnevalt:

- Sisse lülitatud ainult (I) nupp – kerge soojendamine – **MIN (W)**;
- Sisse lülitatud ainult (II) nupp – keskmine soojendamine – **MED (W)**;
- Sisse lülitatud mõlemad nupud – tugev soojendamine – **MAX (W)**;

Võimsuse väärtused vastava astme kohta (**MIN(W)**, **MED(W)**, **MAX(W)**) on toodud Tabelis 1.

Mudel	MAX(W)	MED(W)	MIN(W)
1005	1000 W	600 W	400 W
1006	1000 W	600 W	400 W
1506	1500 W	900 W	600 W
1507	1500 W	900 W	600 W
1508	1500 W	900 W	600 W
1509	1500 W	900 W	600 W
2008	2000 W	1200 W	800 W
2009	2000 W	1200 W	800 W
2010	2000 W	1200 W	800 W
2011	2000 W	1200 W	800 W
2012	2000 W	1200 W	800 W
2510	2500 W	1500 W	1000 W
2511	2500 W	1500 W	1000 W
2512	2500 W	1500 W	1000 W
2513	2500 W	1500 W	1000 W
2514	2500 W	1500 W	1000 W
3012	3000 W	1800 W	1200 W
3013	3000 W	1800 W	1200 W
3014	3000 W	1800 W	1200 W

Seadme väljalülitamiseks tuleb mõlemad nupud välja lülitada ning pistik pistikupesast välja võtta.

Ainult õliradiaatoritel sisseehitatud ümberpööramise (kukkumise) ümberlülitiga

Radiaatoril on sisseehitatud ümberpööramise ümberlülitit ning juhul, kui radiaator pöörab ümber, katkestab toitev pinge. Jätke radiaator natukeseks ajaks seisma kuni see jahutab ja siis pange see püsti seisma. Radiaator taastab oma normaalse töö. Mitte kõik radiaatorid on selle funktsiooniga varustatud. Kontrollige kas teie õliradiaatoril on seda funktsiooni olemas – radiaatori kaldumisel peavad valgusnäitajad kustuma ning nad põlevad tagasi lähteasendisse. Ärge tehke seda kontrolli, mil radiaator on soe, sest on põletusohu.

Termoregulaatori seadistamine

Ümberlülitit ja termoregulaatori peavad olema maksimaalselt sisse lülitatud kuni soovitud temperatuuri jõudmiseni. Nüüd keerake termoregulaator tagasi kuni punase näidulambi kustumiseni. Pärast võib termoregulaator selles asendis jääda.

Niipea kui toatemperatuur langeb, lülitab termoregulaator end ise automaatselt sisse kuni seadistatud temperatuuri taas jõudmiseni. Niiviisi jääb toatemperatuur püsivaks minimaalse energiakuluga.

Kui tahate temperatuuri langemist alla 0 kraadini ruumis tõkestada, jätke termoregulaator minimaalsesse asendisse ja lülitage mõlemad lülitid nupud sisse.

24 taimeriga mudelid ("T")

Seadistage soojendusaaeg järgmises järjekorras:

- seadke kell korda. Kui kellaag on 10, keerake numbriketast nii, et märk jääks numbri 10 vastu.



Keerake numbriketast ainult nooltega näidatud suunas! Seadistage tööperiood mustade võtikete keskele lükkamise kaudu – iga võtike vastab 15-minutilisele perioodile. Sisse lükatud võtiketega ala vastab radiaatori tööperioodile automaatses režiimis iga päeva jaoks.



Tähelepanu: pistik peab olema kogu aeg kontaktpeas sisse lülitatud!

- automaatse töö programmeeritud perioodi vahetamiseks, keerake mustad võtikeseid tagasi ja seadistage uus tööperiood.
- kui te ei soovi, et seade töötaks programmeeritud režiimis, lüüake kõik mustad võtikeseid numbriketast keskele. Seadme sellisel juhul välja lülitamiseks, tuleb pistik pistikupesast välja võtta. Niiviisi väldite ebavajalikku taimerit tööd.

Soojusventilaatoriga mudelid ("V")

500 W võimsusega soojusventilaatoriga varustatud mudelid annavad võimaluse soovitud temperatuurii ruumis jõuda ja parema õhu konvektsiooni ruumis saada. Soojusventilaator võib iseseisvalt või koos seadme põhisoojendiga töötada. Soojusventilaator asub esipaneeli alumises osas ja lülitab end ise sisse ja välja selle otse kõrval oleva eraldi lülitit kaudu. Külma õhku imendub esiosas oleva võre läbi ja soe õhk väljub paneeli alumises kõrvalosas asuva võre läbi. Soojusventilaatori töötamise ajal reguleeritakse soovitud temperatuur ruumis radiaatori regulaatori kaudu ülalpool kirjeldatud viisil.

Soojusventilaatori normaalse töö jaoks on vaja, et õhk läheks takistamatult siseneva ja väljuva võrede läbi.

Elektriseade on ettenähtud ainult koduruumides töötamiseks normaalse reostustasemega. Seadme kõrge tolmususega ruumides töötamise korral, koguvad soojusventilaatorisse tolmu ja muid reostajaid. Sellisel juhul soovitame teile soojusventilaatori profülaktilist puhastamist iga kahe nädala tagant pärast soojusventilaatori töötamist. See toimub õhu sissepuhumise kaudu väljuva võre läbi ja imendumise kaudu siseneva võre läbi. Kui pärast neid toiminguid jääb seade reostatud, tuleb teeninduskeskusesse pöörduda puhastamiseks.



Siseneva ja väljuva õhuvoolu võrede ummistuse korral hakkab termokaitse töötama, mis lülitab soojusventilaatori välja. Sel juhul lülitage seade kontaktpesast välja, kõrvaldage ummistuse põhjus, oodake umbes 5 minutit ja lülitage seade uuesti sisse. Kui soojusventilaator ikka ei tööta, siis pöörduge teeninduskeskusesse selles asukohas, kus olete.

Mööblite ja muude esemete minimaalne kaugus soojusventilaatori sooja õhu väljapääsule peab olema 60 cm.

Soovitud temperatuuri ruumis jõudmiseni soovitame teile soojusventilaatori välja lülitada ja režiimile „ainult radiaator“ üle minna.

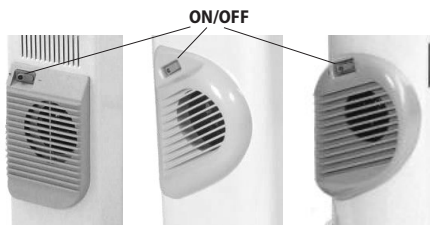

HOOLDUS

Teie õliradiaator ei vaja hooldust, et teile pikaajalist kasutust tagada. Pühkige radiaatorit pehme märja rätikuga, ärge kasutage lahusteid ja abrasiivseid vahendeid. Vajaduse korral kasutage tolmuimejat seadmest tolmu puhastamiseks!



Tähelepanu: Ülekuumenemist vältimiseks soojusseadet mitte katta



Juhendid miljö säästmise kohta

Vanad elektriseadmed sisaldavad väärtuslikke materjale ja selle pärast ei tohi neid koos koduprügiga ära visata! Palume teie aktiivse koostöö eest ressursside ja miljö säästmiseks ja seadme korraldatud kokkuostu punktidele (kui selliseid on olemas) üle anda.

TABEL 2 ELEKTRI-KOHTKÜTTESEADMETE KOHTA NÕUTAV TEAVE
Mudeli tunnuskood(id): 1.CB1507E01R; 2.CB2009E01R; 3.CB2512E01R; 4.CB3014E01R; 5.CB2009E01V; 6.CB2512E01V; 7.CC1506E05R; 8.CC2008E05R; 9.CC2510E05R; 10.CC3012E05R; 230V~ 50Hz

Näitaja	Tähis	Väärtus 1.	Väärtus 2.	Väärtus 3.	Väärtus 4.	Väärtus 5.	Väärtus 6.	Väärtus 7.	Väärtus 8.	Väärtus 9.	Väärtus 10.	Ühik	Näitaja	Ühik
Soojusvõimsus													Sissetuleva soojuste liik, üksnes elektriliste soojust salvestavate kohtkütteseadmete puhul (valige üks)	
Nimisoojusvõimsus	P_{nom}	1.50	2.00	2.50	3.00	2.50	3.00	1.50	2.00	2.50	3.00	kW	Soojushulga käsijuhiseadise sisseehitatud termostaadiga	[jah/ei]
"Minimaalne soojusvõimsus (soovituslik)"	P_{min}	0.60	0.80	1.50	1.20	0.50	0.50	0.60	0.80	1.00	1.20	kW	Soojushulga käsijuhiseadise toa- ja/või välitemperatuuri tagasisidega	[jah/ei]
"Maksimaalne pidev soojusvõimsus"	$P_{max,C}$	1.50	2.00	2.50	3.00	2.50	3.00	1.50	2.00	2.50	3.00	kW	"Elektroniline soojushulga juhtseadis toa- ja/või välitemperatuuri tagasisidega"	[jah/ei]
"Lisaelektrienergia tarbimine"													Ventilaatoriga muudetav soojusvõimsus	[jah/ei]
Nimisoojusvõimsusel	e_{lmax}	1.44	1.96	2.46	2.98	2.47	2.96	1.48	1.96	2.44	2.95	kW	Soojusvõimsuse/toatemperatuuri seadistamise viis (valigeüks)	
Minimaalsel soojusvõimsusel	e_{lmin}	0.56	0.79	0.98	1.19	0.50	0.50	0.59	0.79	0.97	1.19	kW	"Üheastmelise soojusvõimsusega, toatemperatuuri seadistamise võimaluseta"	[ei]
Ooteseisundis	e_{lSB}	0.00	0.00	0.00	0.00	0.00	0.00	0.00	0.00	0.00	0.00	kW	Kahe või enama käitsi valitava astmega, toatemperatuuri seadistamise võimaluseta	[ei]
													Toatemperatuuri seadistamine mehaanilise termostaadiga	[jah]
													Toatemperatuuri elektroonilise seadistamisega	[ei]
													"Toatemperatuuri elektroonilise seadistamise ja ööpäevataimeriga"	[ei]
													"Toatemperatuuri elektroonilise seadistamise ja nädalataimeriga"	[ei]
													Muud juhtimisvõimalused (mitu valikut lubatud)	
													"Toatemperatuuri seadistamine koos ruumis viibimise avastamisega"	[jah/ei]
													"Toatemperatuuri seadistamine koos avatud akna avastamisega"	[jah/ei]
													Kaugjuhtimisvõimalusega	[jah/ei]
													Kohaneva käivitusjuhtimisega	[jah/ei]
													Tööajapiiranguga	[jah/ei]
													Musta lambiga anduriga	[jah/ei]

TESY Ltd - Head office
 1166 Sofia, Sofia Park,
 Building 16V, Office 2.1. 2nd Floor
 PHONE: +359 2 902 6666,
 FAX: +359 2 902 6660,
office@tesy.com

! Прочитајте тековните инструкции пред да го користите овој апарат и чувајте ги овие упатства за понатамошна употреба. При промена на сопственикот, упатствата треба да се пренесува заедно со апаратот!

Ви благодариме што го одбравте масло радијатор производство на ТЕСИ ООД. Тоа е уред кој нуди греење во зима, во зависност од потребите за постигнување на смирената топлина во загреваната просторија. При правилна употреба и нега, како што е опишано во овие инструкции, апаратот ќе ви обезбеди многу години корисно функционирање.

ОПШТИ ПРАВИЛА И ИНСТРУКЦИИ ЗА УПОТРЕБА

- Извадете радијаторот од кутијата и отстранете сите пакувања, заглавени меѓу ребрата. Проверете дали радијаторот не е оштетен за време на транспортот и дали кабелот не е повреден.
- Пред да го поврзете маслениот радијатор, проверете дали наведениот напон на типската табличка одговара на напонот на електричната мрежа во домот (канцеларија). Уредот е наменет само за тензиите наведено на неговата типска табличка. Задолжително приклучувајте радијатор само кон занулени контакти.

! Деца на помалку од 3 години, треба да се чуваат надвор, освен ако не се под постојан надзор.

Деца на возраст од 3 години до 8 години може само да го користат копчето вкл. / искл. на апаратот, под услов апаратот е инсталиран и е подготвен за нормална работа и биле забележани и обучени за употреба на безбеден начин и разбираат дека може да е опасно. Деца на возраст од 3 години до 8 години не треба да вклучуваат апаратот во штекер, да го дотеруваат, да го чистат или да вршат корисничка поддршка.

Овој уред може да се користи од деца на возраст над 8 години и лица со намалени физички, сетилни или ментални способности, или што немаат искуство и знаење, ако тие се одвиваа или обучени за безбедна употреба на апаратот и разбираат опасностите. Децата не треба да си играат со апаратот. Чистење и корисничка поддршка не смее да се прави од деца без надзор.

! Некои делови на овој производ може да станат многу жешки и да предизвикаат изгореници. Таму каде што присуствуваат деца и ранливи луѓе, мора да биде доставено посебно внимание.

- Апаратот треба да се користи само за намената за која е предвиден, односно да грее битни простории. Секоја различна употреба да се смета за несоодветна и затоа опасна. Производителот не може да носи одговорност за штета кои произлегуваат од неправилна и неразумна употреба. Непочитувањето на информациите за безбедност ќе го направи невалидно поет гаранција за уредот!
- Не користете го апаратот во зони каде се користат или се чуваат чадат материи. Не користете го апаратот во зони со запаливи атмосфери (на пример: во близина на запаливи гасови или аеросоли) - постои многу голема опасност од експлозија и пожар!
- Не оштетувајте и не дозволувајте туѓи тела да падне во отворите за вентилација (дојдовни или појдовни) кај моделите со топовентилатор, бидејќи тоа може да доведе до оштетување на апаратот или други штети.

- Уредот не е погодан за одгледување на животни и истиот е предвиден само за домашна употреба!
- При допир до површината на уредот кога истиот е вклучен или наскоро бил исклучен - постои многу голема веројатност од изгореници!
- Преместување - задолжително радијаторот се преместува откако се исклучи кабелот од контактот и радијаторот е изладен до собна температура! Во случај на непочитување на овој услов - опасност од изгореници и превртување на радијаторот.
- Никогаш не допирајте апаратот со влажни раце - опасност за животот!
- Никогаш не влечете го кабелот за напојување или самиот апарат при откачување од мрежата.
- Ако кабелот за напојување е оштетен, мора да биде заменет од сервисен претставник или од овластено лице со слична квалификација со цел да се избегне опасноста од оштетување или опасноста за животот на корисникот на апаратот. Целата активност на замената на кабелот за напојување треба да биде извршена од квалификуван електричар!
- Не се препорачува користење на продолжувач, крстачи и други начини за напојување на маслениот радијатор.
- Кај моделите со топовентилатор не покривајте и не ограничувајте ваздушното струење од и кон појдовни и дојдовни заштитна решетка на топовентилаторот на никаков начин бидејќи грејач може да се прегрее и да предизвика пожар.
- Не го покривајте уредот за време на работа! Ова може да предизвика опасно зголемување на температурата внатре во радијаторот.
- Ако уредот не е во ред или неправилно функционира, запрете го и не го поправајте. За сите поправки контактирајте за помош кон овластениот сервисен центар во населеното место во кое сте. Само таму ќе заменуваат оштетените дел со оригинални резервни таква. Непочитувањето на овој услов ќе компромитирава безбедноста на апаратот.
- Ако одлучите да престанете да го користите апаратот од овој тип, се препорачува да го направите неупотребливи, како намалување кабелот, откако сте го исклучиле од мрежата. Препорачува се уште сите опасности поврзани со уредот да бидат обезбедени, особено за деца кои би можеле да користат амортизираниот уред (апаратот) за игра.
- Никогаш не оставајте непотребно апаратот вклучен. Исклучете го од струја кога нема да го користите подолго време.
- За да се избегне опасно прегревање на кабелот за напојување, се препорачува целосно да се развие кабелот за напојување од ролна (кај моделите со маслени радијатори со ролна или кутија за кабелот за напојување).
- **Внимание:** Кај моделите маслени радијатори со топовентилатор - за да се избегне ризикот поврзан со ненамерно рестартирање на топовентилаторните обвивки не користете маслениот радијатор во комбинација со програматор, бројач или друг уред кој автоматски го вклучува / исклучува бидејќи ако уредот е покриен или неправилно наместен постои опасност од пожар.
- Не користете радијаторот во близина на бања, туш, мијалник или базен.
- Не користете радијаторот за сушење на перењето.
- Не ставајте кабелот за напојување врз жешките површини на маслениот радијатор!
- Радијаторот секогаш треба да работи во исправена положба!
- Не е дозволено работа на апаратот со оштетен или неповрзан терморегулатор.
- За да се отстрани мирисот на „ново“ од вашиот радијатор, наместете го на максимална моќност, барем за два часа при првата употреба.
- Сосема во редот на нештата е радијаторот да праќа, кога се користи за прв пат.
- Не треба да ставате радијаторот во директна близина на штекерот за струја, особено под него!
- Масло радијатор е наполнет со точно одредена количина од фино специјално масло. Амандманите кои бараат отворање на судот за маслото треба да бидат извршени само од производителот или негов сервисен претставник на кој да се јавите ако има протекување на масло. При истекување на масло, веднаш контактирајте со овластениот сервис во вашата локација.
- При укинувањето на маслениот радијатор, следете одредбите за згрижување на маслото!
- Уредот не треба да се користи во соби помали од 4м².

ВМЕТНУВАЊЕ НА НОГАРКИТЕ

- Извадете ногарките и тркалцата од пакувањето. Обрнете радијаторот со дното нагоре врз килим или мека површина, за да не се оштети покриеноста му.
- Стави планките на ногарките помеѓу крајните отвори на дното од радијаторот.
- Користете двете окривени столпчиња, обезбедете со радијаторот за да монтирате нозете.
- Вметнете столпчиња во планките на тркалцата и ги свртете со крилчатите навртки.

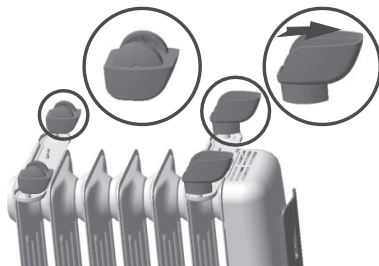

За радијатори со два бројот потпори и 2 парчиња тркала



за безбедна работа на вашиот радијатор монтирајте мостот, како што е прикажано на слика 1!

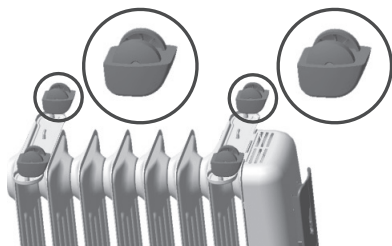
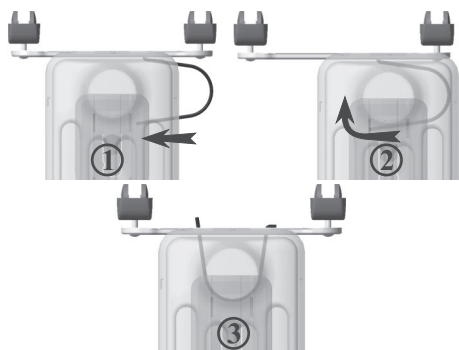

За радијатори со 4 број тркала

КАКО ДА КОРИСТАМО УРЕДОТ

Вклучување

Вметнете го приклучокот во штекерот, завртете термостатот во насока на стрелките на часовникот и вклучете го уредот како што следува:

- Вклучени само (I) копче - слабо загревање – **MIN (W)**;
- Вклучени само (II) копче – просечно загревање – **MED (W)**;
- Вклучени и двете копчиња - силно загревање – **MAX (W)**;

Вредностите на моќноста за соодветната степен (**MIN(W)**, **MED(W)**, **MAX(W)**) се наведени во Табела 1.

Модел	MAX(W)	MED(W)	MIN(W)
1005	1000 W	600 W	400 W
1006	1000 W	600 W	400 W
1506	1500 W	900 W	600 W
1507	1500 W	900 W	600 W
1508	1500 W	900 W	600 W
1509	1500 W	900 W	600 W
2008	2000 W	1200 W	800 W
2009	2000 W	1200 W	800 W
2010	2000 W	1200 W	800 W
2011	2000 W	1200 W	800 W
2012	2000 W	1200 W	800 W
2510	2500 W	1500 W	1000 W
2511	2500 W	1500 W	1000 W
2512	2500 W	1500 W	1000 W
2513	2500 W	1500 W	1000 W
2514	2500 W	1500 W	1000 W
3012	3000 W	1800 W	1200 W
3013	3000 W	1800 W	1200 W
3014	3000 W	1800 W	1200 W

За да го исклучите апаратот, исклучете двете копчиња или извлечете го приклучокот од контакта.

Само кај маслени радијатори со вграден прекинувач за превртување (паѓање)

Радијаторот има вграден прекинувач за превртување, во случај дека истиот се преврти, напонот ќе биде прекинат. Оставете го некое време додека се излади и тогаш го исправете повторно. Тој ќе се врати нормалната работа. Не сите маслени радијатори се комплетираны со оваа функција. Проверете дали вашиот маслен радијатор има оваа функција - при наведување на радијаторот, светлосните индикации е потребно да згаснат, при враќање во првобитната состојба - палат. Не правете оваа проверка кога радијаторот е топол - постои опасност од изгореници.

Подесување на терморегулаторот

Прекинувачот и терморегулаторот треба да бидат вклучени на максимум додека се достигне саканата собна температура. Сега завртете терморегулатор назад додека изгаснат црвените индикаторска светилка. Потоа терморегулатор може да остане во оваа позиција.

Штом собната температура падне, терморегулатор се вклучува автоматски, додека повторно се достигне поставената температура. На овој начин собната температура останува константна со минимален трошок на енергија.

Ако сакате да спречите падот на температурите во просторијата под 0°C, ставете терморегулатор на минимум и вклучете двете копчиња на клучот.

Модел со 24-часовен тајмер ("Т")

Поставете периодот за загревање во следниов редослед:

- поставите часовникот. Ако времето е 10, завртете дух шајбата со бројките, па знакот да застане против бројката 10.



Завртете шајбата само во правецот прикажана со стрелки! Поставете периодот за работа на апаратот како судрате кон центарот црните клучеви - секое од нив одговара на 15-минутен период. Секторот со судраните навнатре клучеви ќе одговара на периодот за работа на радијаторот во автоматски режим за секој ден.



Важно: приклучокот мора постојано да е вклучен во штекерот!

- за да го промените програмираниот период за автоматска работа, вратете црните клучеви назад и наместете новото време за работа.
- ако не сакате уредот да работи во програмиран режим, турнете сите црни клучеви кон центарот на шајбата. За да го исклучите апаратот во овој случај, треба да извлечете го струјниот приклучок. Така се избегнува непотребната работа на тајмерот.

Модел со топовентилатор ("V")

Моделите опремени со топовентилатор со моќност 500 W дозволуваат побрзо постигнување на саканата температура во просторијата и подобра конвекција на воздухот во просторијата. Топловентилаторот може да функционира самостојно или во комбинација со основниот грејач на апаратот. Таа се наоѓа во долниот дел на предниот панел и се вклучува и исклучува со посебен клуч помесни во непосредна близина до него. Студиентот воздух се вовлечени низ решетката во предниот дел, а топлиот воздух излегува низ решетката наоѓа во долниот странична дел на панелот. Саканата температура во просторијата при работа на топовентилаторот се регулира преку терморегулатор на радијаторот по начинот опишан погоре.

За нормално функционирање на топовентилатора е потребно воздухот непречено да минува низ дојдовната и појдовната скари.

Апаратот е наменет за работа во домашни простории со нормално ниво на загадување. При работа на апаратот во простории со висока прав во топовентилатора се акумулира правот и други замърсителни. Во таков случај Ви препорачуваме на секои две недели работа на топовентилаторот, профилактички му чистење со воздух навнатре во појдовното решетка и вшмукување на воздух низ влезната решетка. Ако по овие акции апаратот остане загаден е потребно да се посветувате со автомеханичар за чистење.



При затнувањето на решетките за дојдовни или појдовни струење, сработва термичка заштита која го исклучува топовентилатора. Во овој случај, исклучете го апаратот од струја, отстранете ја причината довела до затнувањето, почекајте околу 5 минути и повторно вклучете го. Ако топовентилатора не работи повторно, контактирајте со овластениот сервисен центар во вашата локација.

Минималното растојание од излезот за топол воздух на топовентилаторот до мебел и други објекти треба да биде 60 см.

Препорачуваме, при постигнување на саканата температура во просторијата да го исклучите топовентилаторот и да преминете на режимот „само радијатор“.

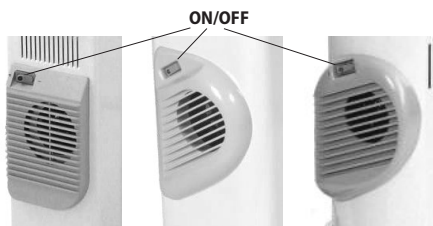

ПОДДРШКА

Вашиот маслен радијатор не се сервисира, за да ви обезбеди повеќегодишна работа. Избришете радијаторот со мека влажна крпа, не користете растворувачи или абразивни средства. По потреба користете правосмукалка за чистење на правот на апаратот!



Внимание: За да се избегне прегревање, не покривајте уредот!



Упатства за заштита на животната средина

Старите електрични апарати содржат вредни материјали и поради тоа не треба да се исфлаат заедно со битовата губре! Ве молиме да помогнете со активниот придонес за зачувување на ресурсите и животната средина и да обезбедите уредот во организираниите изкупвателни пунктови (ако има такви).



TESY

TESY Ltd - Head office
1166 Sofia, Sofia Park,
Building 16V, Office 2.1. 2nd Floor
PHONE: +359 2 902 6666,
FAX: +359 2 902 6660,
office@tesy.com

105205_004

Ovaj dokument je originalno proizveden i objavljen od strane proizvođača, brenda Tesy, i preuzet je sa njihove zvanične stranice. S obzirom na ovu činjenicu, Tehnoteka ističe da ne preuzima odgovornost za tačnost, celovitost ili pouzdanost informacija, podataka, mišljenja, saveta ili izjava sadržanih u ovom dokumentu.

Napominjemo da Tehnoteka nema ovlašćenje da izvrši bilo kakve izmene ili dopune na ovom dokumentu, stoga nismo odgovorni za eventualne greške, propuste ili netačnosti koje se mogu naći unutar njega. Tehnoteka ne odgovara za štetu nanесenu korisnicima pri upotrebi netačnih podataka. Ukoliko imate dodatna pitanja o proizvodu, ljubazno vas molimo da kontaktirate direktno proizvođača kako biste dobili sve detaljne informacije.

Za najnovije informacije o ceni, dostupnim akcijama i tehničkim karakteristikama proizvoda koji se pominje u ovom dokumentu, molimo posetite našu stranicu klikom na sledeći link:

<https://tehnoteka.rs/p/tesy-uljani-radijator-cb-3014-e01-r-akcija-cena/>