

## Uputstvo za upotrebu

TESLA ugradna ploča HV6401TB

TESLA

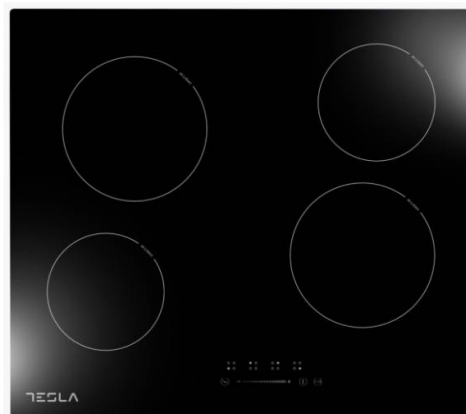

Tehnoteka je online destinacija za upoređivanje cena i karakteristika bele tehnike, potrošačke elektronike i IT uređaja kod trgovinskih lanaca i internet prodavnica u Srbiji. Naša stranica vam omogućava da istražite najnovije informacije, detaljne karakteristike i konkurentne cene proizvoda.

Posetite nas i uživajte u ekskluzivnom iskustvu pametne kupovine klikom na link:

<https://tehnoteka.rs/p/tesla-ugradna-ploca-hv6401tb-akcija-cena/>

TESLA

# CERAMIC HOB

HV6401TB

## User Manual

ENG

BiH/  
CG

BG

GR

HU

MK

RO

SLO

SRB



Product images are for illustrative purposes only and may differ from the actual product.



## Congratulations on the purchase of your new ceramic Hob.

We recommend that you spend some time to read this Instruction / Installation Manual in order to fully understand how to install correctly and operate it.

For installation, please read the installation section.

Read all the safety instructions carefully before use and keep this Instruction / Installation Manual for future reference.

# SAFETY WARNINGS

Your safety is important to us. Please read this information before using your cooktop.

- The appliance is not to be used by persons (including children) with reduced physical, sensory or mental capabilities, or lack of experience and knowledge, unless they have been given supervision or instruction. Children being supervised not to play with the appliance.
- **WARNING:** if the surface is cracked, switch off the appliance to avoid the possibility of electric shock, for hob surfaces of glass-ceramic or similar material which protect live parts.
- **WARNING:** a steam cleaner is not to be used so that the appliance is not intended to be operated by means of external timer or separated remote-control system.
- **DANGER OF FIRE:** do not store items on the cooking surfaces.
- **CAUTION:** the cooking process has to be supervised. A short-term cooking process has to be supervised continuously.
- **WARNING:** unattended cooking on a hob with fat or oil can be dangerous and may result in a fire.
- If the supply cord is damaged, it must be replaced by the manufacturer, its service agent or similarly qualified persons in order to avoid a hazard.
- This appliance can be used by children aged from 8 years and above and persons with reduced physical, sensory or mental capabilities or lack of experience and knowledge if they have been given supervision or instruction concerning use of the appliance in a safe way and understand the hazards involved. Children shall not play with the appliance. Cleaning and user maintenance shall not be made by children without supervision.
- **WARNING:** the appliance and its accessible parts become hot during use.
- Care should be taken to avoid touching heating elements.
- Children less than 8 years of age shall be kept away unless continuously supervised.
- **WARNING:** unattended cooking on a hob with fat or oil can be dangerous and may result in fire.
- Never try to extinguish a fire with water but switch off the appliance and then cover flame e.g., With a lid for a fire blanket.
- **CAUTION:** the cooking process has to be supervised. A short-term cooking process has to be supervised continuously.
- **WARNING:** danger of fire: do not store items on the cooking surfaces.
- **WARNING:** use only hob guards designed by the manufacturer of the cooking appliance or indicated by the manufacturer of the appliance in the instructions for use as suitable or hob guards incorporated in the appliance. The use of inappropriate guards can cause accidents. Power cord can't accessible after installation.

# PRODUCT OVERVIEW

## Top View

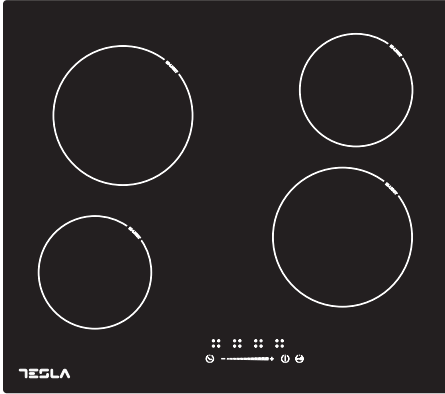

## Heating Zone Power

Heating Zone	Max. Power (220-240V- 50/60 Hz)
	1200W
	1800W
	1200W
	1800W
TOTAL POWER	6000W (230V~)

## User interface

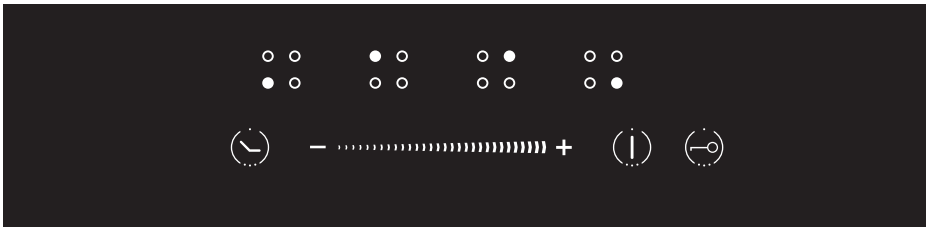

Reference	Description
A	Zone select key
B	ON/OFF key
C	Power/Timer slider regulating key

Reference	Description
D	Timer key
E	Child lock key

## Product functions

- The ceramic hob caters for all kind of cooking, with its radiant heat cooking zones and its electronic touch controls and multi-functions, making it the ideal choice for the modern family.
- The ceramic hob is extremely user-friendly, durable, and safe.

## SPECIAL FUNCTIONS

### Protection from over-heating

A sensor monitors the temperature in the cooking zones. When the temperature exceeds a safe level, the cooking zone is automatically switched off.

## Residual heat indicator

When the hob has been operating for some time, there will be some residual heat. The letter "H" appears to warn you that it is too hot to touch the surface.

## Auto Shutdown Protection

Auto shut down is a safety protection function for your ceramic hob. It shut down automatically if ever you forget to turn off your cooking. The default working times for various power levels are shown in the below table:

Power level	1~2	3~4	5	9
Default working timer (min)	360	300	240	90

## Protection against unintended operation

If the electronic control detects a button being held down for approx 10 seconds it will switch off automatically. The control sends out an audible error signal to warn the sensors have detected the presence of an object. The display will indicate an error code ER03 if the hob is still hot. The display "H" and ER03 flash alternatively.

## Before using your New Ceramic Hob

- Read this guide, taking special note of the 'Safety Warnings' section.
- Remove any protective film that may still be on your Ceramic hob.

## Using the Touch Controls

- The controls respond to touch, so you don't need to apply any pressure.
- Use the ball of your finger, not its tip.
- You will hear a beep each time a touch is registered.
- Make sure the controls are always clean, dry, and that there is no object (e.g., a utensil or a cloth) covering them. Even a thin film of water may make the controls difficult to operate.

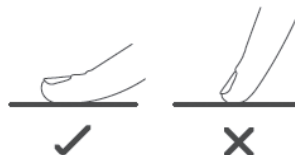

## Choosing the right Cookware

Do not use cookware with jagged edges or a curved base.



Make sure that the base of your pan is smooth, sits flat against the glass, and is the same size as the cooking zone. Use pans whose diameter is as large as the graphic of the zone selected. Using a pot a slightly wider energy will be used at its maximum efficiency. If you use smaller pot efficiency could be less than expected. Always centre your pan on the cooking zone.

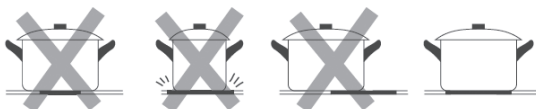

Always lift pans off the ceramic hob - do not slide, or they may scratch the glass.

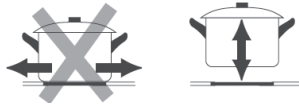

## USING YOUR CERAMIC HOB

### To start cooking

- Place a suitable pan on the cooking zone that you wish to use.
  - Make sure the bottom of the pan and the surface of the cooking zone are clean and dry.
- Touch the ON/OFF key for 1 seconds.  
After power on, the buzzer beeps once, all displays show "0", indicating that the ceramic hob has entered the state of standby mode.
- According to the heating zone where the pan is placed, select a relevant zone select key by pressing key (A). The symbol 0. selected will be flashing.
- Adjust heat setting by touching the slider regulating key (C) control.

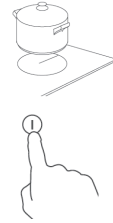

- If you don't choose a heat setting within 20 seconds, the ceramic hob will automatically switch off. You will need to start again at step 2.
- You can modify the heat setting at any time during cooking.

### Using Child Lock Function

- You can lock the controls to prevent unintended use (for example children accidentally turning the cooking zones on).
- When the controls are locked, all the controls except the OFF control are disabled.

#### To lock the controls

Press the "⏻" key Start child lock. The hob emits a beep and the indicator will show "Lo".

#### To unlock the controls

- Press the "⏻" key Relieving child lock.
- You can now start using your hob.

### Using the Timer

- You can set it to turn one cooking zone off after the set time is up.
  - You can set the timer for up to 99 minutes.
- Select the relevant cooking zone which is working by touching the zone select key (A).
  - Press the timer key "⌚", the timer indicators will show "00".
  - Using the "+" or "-" buttons, you can realize the setting of timing from 1 to 99 minutes.
  - When the time is set, it will begin to count down immediately. The indicator will return to show power level after 5 seconds. The red dot next to power level indicator will illuminate indicating that zone has set timer.



5. If you need to check the remaining time, you can operate step 1 and step 2 again.
  6. When cooking timer expires, the corresponding cooking zone will be switch off automatically. Other cooking zone will keep operating if they are turned on previously.
- The timer function only works when at least one cooking is turned on.
  - If you do not select any zone and touch the timer (F) directly to active the timer function, it only work as **a Minute Minder**. Buzzer will only bips for seconds and the timer indicator will turn off when the setting time finished but cooking zones will not be switch off and still working.

## CARE AND MAINTENANCE

### Care



#### Warning

Always switch off the electricity supply before performing maintenance work.  
In the event of a fault, **contact customer services**.



Damaged power cables should be replaced by a competent person or qualified electrician.



For domestic use only.



Never place an empty pan on the hob as this will cause an error message to appear on the control panel.



When a cooking zone has been on for a long time, the surface remains hot for some times afterwards so do not touch the ceramic surface.



For sealed foods, please do not heat them before opening removing the lid so as to avoid any dangers of explosion due to heating expansion.



If the surface of the hob is cracked, disconnect from power supply to avoid any possibility of electric shocks.



Do not place rough or uneven pans on the hob, as they could damage the ceramic surface.



Avoid banging pots and pans down on the hob. The ceramic surface is tough but not unbreakable.



Do not put detergents or flammable materials beneath the hob.

## Appliance cleanliness

### CAUTION

- **Avoid rubbing with any abrasive or with the base of the pans, etc, as this will wear the markings on the top of the ceramic hob over time.**
- **Clean the ceramic hob on a regular basis to prevent the build up of food residue.**
- The appliance should be cleaned after use.
- The surface of the ceramic hob may be easily cleaned in the following way:

Type of dirt	Cleaning method	Cleaning materials
Lime scale	Apply white vinegar to the surface, then wipe it dry with soft cloth	Special ceramic cleaner
Burnt-on stains	Clean with damp cloth and dry it with a soft cloth	Special ceramic cleaner
Light stains	Clean with damp cloth and dry it with a soft cloth	Cleaning sponge
Melted plastics	Use a scraper suitable for ceramic glass to remove residue	Special ceramic cleaner

By means of a scraper immediately remove any aluminum foil bits, food spills, grease splashes, sugar marks and other high sugar content food from the surface in order to avoid damaging the hob. Subsequently clean the surface with some towel and appropriate product, rinse with water and dry by means of a clean cloth. Under no circumstance should sponges or abrasive cloths be used; also avoid using aggressive chemical detergents such as oven sprays and spot removers.

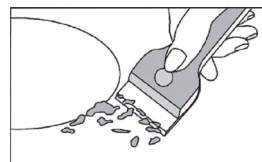

## TROUBLE SHOOTING

Before calling the customer services, please check that the appliance is correctly connected, any of the following cases are not covered by the guarantee

- Damage caused by improper use, storage or maintenance
- Damage caused by unauthorized disassembly and repair.
- Damage caused by misuse.
- Using the ceramic hob for commercial purposes.

If an abnormality comes up, the ceramic hob will enter the protective state automatically and display corresponding protective codes:

Error Message	Possible Cause	What to do
ER03	Water or pot on the glass over the control	Clean the user interface
E	The thermocouple was loose or broken	Please contact the supplier to reconnect the thermocouple.
ER21	The temperature inside the produce was too high	The produce must be stopped and cooling.

The above are the judgment and inspection of common failures.

Please do not disassemble the unit by yourself to avoid any dangers and damages to the ceramic hob and **please contact the supplier.**

# TECHNICAL SPECIFICATION

Cooking Hob	HV6401TB
Cooking Zones	4 Zones
Supply Voltage	220-240V~
Installed Electric Power	6000W (230V)
Product Size LxWxH (mm)	590X520X50
Building-in Dimensions AxB (mm)	560X490

Weight and Dimensions are approximate. Because we continually strive to improve our products, we may change specifications and designs without prior notice.

## INSTALLATION

### Selection of installation equipment

**Cut out the work surface according to the sizes shown in the drawing.**

For the purpose of installation and use, a minimum of 5 cm space shall be preserved around the hole. Be sure the thickness of the work surface is at least 30 mm. Please select heat-resistant work surface material to avoid larger deformation caused by the heat radiation from the hotplate. As shown below:

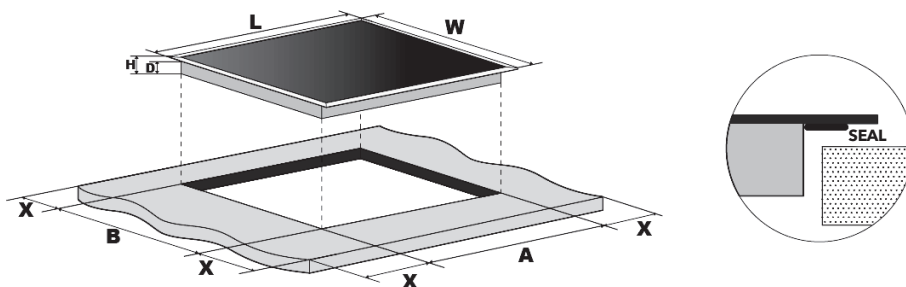

L (mm)	W (mm)	H (mm)	D (mm)	A (mm)	B (mm)	X (mm)
590	520	50	45	560	490	50 mini

Under any circumstances, make sure the Ceramic cooker hob is well ventilated and the air inlet and outlet are not blocked. Ensure the ceramic cooker hob is in good work state. As shown below.



**Note:** The safety distance between the hotplate and the cupboard above the hotplate should be at least 650 mm.

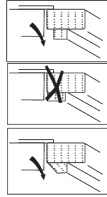
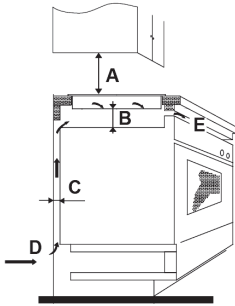

A (mm)	B (mm)	C (mm)	D	E
650	50 mini	20 mini	Air intake	Air exit 5mm

## Before you install the hob, make sure that

- The work surface is square and level, and no structural members interfere with space requirements
- The work surface is made of a heat-resistant material
- If the hob is installed above an oven, the oven has a built-in cooling fan
- The installation will comply with all clearance requirements and applicable standards and regulations
- A suitable isolating switch providing full disconnection from the mains power supply is incorporated in the permanent wiring, mounted, and positioned to comply with the local wiring rules and regulations.
- The isolating switch must be of an approved type and provide a 3 mm air gap contact separation in all poles (or in all active [phase] conductors if the local wiring rules allow for this variation of the requirements)
- The isolating switch will be easily accessible to the customer with the hob installed
- You consult local building authorities and by-laws if in doubt regarding installation
- You use heat-resistant and easy-to-clean finishes (such as ceramic tiles) for the wall surfaces surrounding the hob.

## When you have installed the hob, make sure that

- The power supply cable is not accessible through cupboard doors or drawers
- There is adequate flow of fresh air from outside the cabinetry to the base of the hob
- If the hob is installed above a drawer or cupboard space, a thermal protection barrier is installed below the base of the hob
- The isolating switch is easily accessible by the customer

## Installation

**Fig. 1**

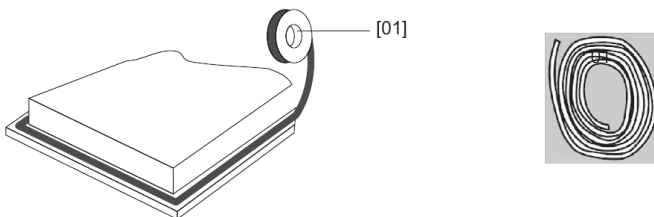

[04] x1

Stretch out the supplied seal along the underside edge of the hob, ensuring the ends overlap.

Fig. 2

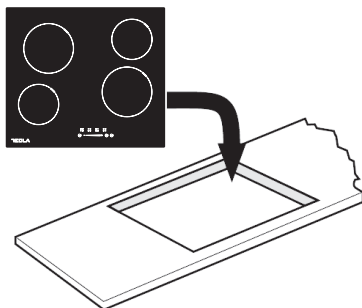

Fig. 3



Do not use adhesive to fix the hob into the worktop. Once the seal is fitted position the hob into the cutout in the worktop. Apply gentle downwards pressure onto the hob to push it into the worktop ensuring a good seal around the outer edge (fig. 3)

## Cautions

1. The ceramic hotplate must be installed by qualified personnel or technicians. We have professionals at your service. Please never conduct the operation by yourself.
2. The hob will not be installed directly above a dishwasher, fridge, freezer, washing machine or clothes dryer, as the humidity may damage the hob electronics
3. The ceramic hotplate shall be installed such that better heat radiation can be ensured to enhance its reliability.
4. The wall and induced heating zone above the table surface shall withstand heat.
5. To avoid any damage, the sandwich layer and adhesive must be resistant to heat.

## Connecting the hob to the mains power supply

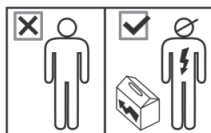

All installation work must be carried out by a competent person or qualified electrician. Before connecting the mains supply ensure that the mains voltage corresponds to the voltage on the rating plate inside the cooker hood.

**WARNING: THIS APPLIANCE MUST BE EARTHED.**



This hob must be connected to the mains power supply only by a suitably qualified person.

Before connecting the hob to the mains power supply, check that:

1. The domestic wiring system is suitable for the power drawn by the hob.
2. The voltage corresponds to the value given in the rating plate
3. The power supply cable sections can withstand the load specified on the rating plate.

To connect the hob to the mains power supply, do not use adapters, reducers, or branching devices, as they can cause overheating and fire.

The power supply cable must not touch any hot parts and must be positioned so that its temperature will not exceed 75°C at any point.



Check with an electrician whether the domestic wiring system is suitable without alterations.

Any alterations must only be made by a qualified electrician.

**This appliance is supplied with 3 core mains cable colored as follows:**

**Brown = L or Live**

**Blue = N or Neutral**

**Green and Yellow = E or Earth** ⚡

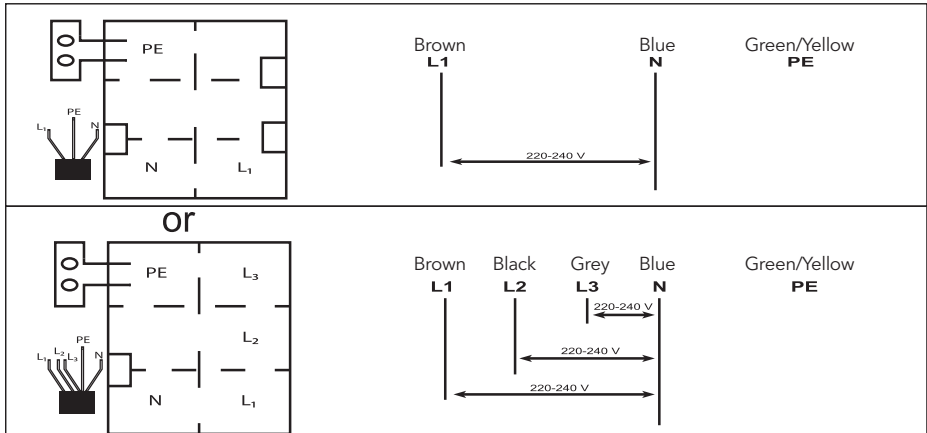

**This appliance requires a 32 Amp Miniature Circuit Breaker.**

- If the cable is damaged or to be replaced, the operation must be carried out by an after-sale agent with dedicated tools to avoid any accidents.
- If the appliance is being connected directly to the mains an omnipolar circuit-breaker must be installed with a minimum opening of 3mm between contacts.
- The installer must ensure that the correct electrical connection has been made and that it is compliant with safety regulations.
- The cable must not be bent or compressed.
- The cable must be checked regularly and replaced by authorized technicians only



**DISPOSAL:**

**Do not dispose this product as unsorted municipal waste. Collection of such waste separately for special treatment is necessary.**

This appliance is labeled in compliance with European directive 2011/65/EU for Waste Electrical and Electronic Equipment (WEEE). By ensuring that this appliance is disposed of correctly, you will help prevent any possible damage to the environment and to human health, which might otherwise be caused if it were disposed of in the wrong way.

The symbol on the product indicates that it may not be treated as normal household waste. It should be taken to a collection point for the recycling of electrical and electronic goods.

This appliance requires specialist waste disposal. For further information regarding the treatment, recover and recycling of this product please contact your local council, your household waste disposal service, or the shop where you purchased it.

For more detailed information about treatment, recovery and recycling of this product, please contact your local city office, your household waste disposal service or the shop where you purchased the product.

## Čestitamo na kupovini vaše nove keramičke ploče.

Preporučujemo vam da odvojite neko vrijeme čitajući ovo uputstvo za upotrebu / instalacijski priručnik kako biste u potpunosti razumjeli kako je pravilno instalirati i koristiti.

Za instalaciju, pročitajte odjeljak o instalaciji.

Pažljivo pročitajte sva sigurnosna uputstva prije upotrebe i sačuvajte ovo uputstvo/priručnik za instalaciju za buduću upotrebu.

# SIGURNOSNA UPOZORENJA

Vaša sigurnost nam je važna. Molimo pročitajte ove informacije prije korištenja ploče za kuhanje.

- Aparat ne smiju koristiti osobe (uključujući djecu) sa smanjenim fizičkim, senzornim ili mentalnim sposobnostima ili nedostatkom iskustva i znanja, osim ako su pod nadzorom ili ako si im date upute. Djeca pod nadzorom ne trebaju da se igraju s uređajem.
- **UPOZORENJE:** Ako je površina napukla, isključite uređaj kako biste izbjegli mogućnost strujnog udara, za površine ploče za kuhanje od staklokeramike ili sličnog materijala koji štite dijelove pod naponom.
- **UPOZORENJE:** parni čistač se ne koristi.
- Aparat nije predviđen za upravljanje pomoću eksternog tajmera ili odvojenog sistema daljinskog upravljanja.
- **Opasnost od požara:** Ne stavljajte predmete na površine za kuhanje.
- **OPREZ:** Proces kuhanja mora biti pod nadzorom. Kratkotrajni proces kuhanja mora se kontinuirano nadzirati.
- **UPOZORENJE:** Kuhanje bez nadzora na ringli sa masnoćom ili uljem može biti opasno i može dovesti do požara.
- Ako je kabl za napajanje oštećen, mora ga zamijeniti proizvođač, njegov serviser ili slično kvalifikovana osoba kako bi se izbjegla opasnost.
- Ovaj uređaj mogu koristiti djeca starija od 8 godina i osobe sa smanjenim fizičkim, senzornim ili

mentalnim sposobnostima ili nedostatkom iskustva i znanja ako su pod nadzorom ili imaju upute o korištenju uređaja na siguran način i razumiju opasnosti uključene ploče. Djeca se ne smiju igrati s uređajem. Čišćenje i korisničko održavanje ne smiju obavljati djeca bez nadzora.

- **UPOZORENJE:** Aparat i njegovi dostupni dijelovi postaju vrući tokom upotrebe.
- Treba paziti da ne dodirnete grijaće elemente.
- Djecu mlađu od 8 godina treba držati podalje osim ako nisu stalno pod nadzorom.
- **UPOZORENJE:** Kuhanje bez nadzora na ringli sa masnoćom ili uljem može biti opasno i može dovesti do požara.
- **NIKADA** ne pokušavajte ugasiti vatru vodom, već isključite uređaj, a zatim pokrijte plamen npr. poklopcem ili protivpožarnim prekrivačem.
- **OPREZ:** Proces kuhanja mora biti pod nadzorom. Kratkotrajni proces kuhanja mora se kontinuirano nadzirati.
- **UPOZORENJE:** Opasnost od požara: ne ostavljajte predmete na površinama za kuhanje.
- **UPOZORENJE:** Koristite samo štitnike za kuhanje koje je dizajnirao proizvođač aparata za kuhanje ili koje je proizvođač uređaja naveo u uputama za upotrebu kao prikladne ili štitnike za kuhanje ugrađene u uređaj. Upotreba neodgovarajućih štitnika može uzrokovati nesreće. Kabl za napajanje nije dostupan nakon instalacije.

# PREGLED PROIZVODA

## Pogled odozgo

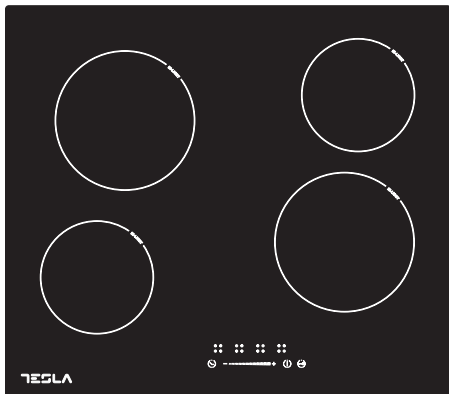

## Snaga grijne zone

Grijna zona	Maks. snaga (220-240 V- 50/60 Hz)
	1200W
	1800W
	1200W
	1800W
UKUPNA SNAGA	6000W (230V~)

## Korisnički interfejs

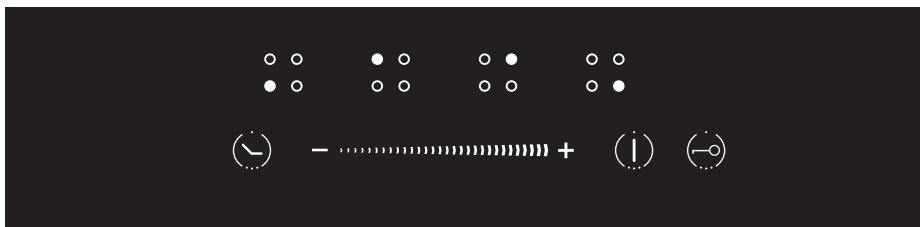

Uputa	Opis
A	Tipka izbora zone
B	ON/OFF tipka
C	Slider tipka regulacije napajanja/tajmera

Uputa	Opis
D	Tipka tajmera
E	Tipka Child Lock

## Funkcije proizvoda

- Keramička ploča za kuhanje služi za sve vrste kuhanja, sa svojim žarišnim zonama za kuhanje i elektronskim kontrolama na dodir i multifunkcijama, što je čini idealnim izborom za modernu porodicu.
- Keramička ploča je izuzetno jednostavna za upotrebu, izdržljiva i sigurna.

## POSEBNE FUNKCIJE

### Zaštita od pregrijavanja

Senzor prati temperaturu u zonama za kuhanje. Kada temperatura pređe bezbjedni nivo, zona za kuhanje se automatski isključuje.

## Indikator preostale toplote

Kada ploča za kuhanje radi neko vrijeme, pojavit će se malo preostale toplote. Slovo "H" upozorava da je previše vruće da bi se dodirнула površina.

## Zaštita automatskim isključivanjem

Automatsko isključivanje je sigurnosna zaštitna funkcija za vašu keramičku ploču. Automatski se gasi ako ikada zaboravite da završite kuhanje. Zadana radna vremena za različite nivoe snage prikazana su u donjoj tabeli:

Nivo snage	1~2	3~4	5	9
Zadani radni tajmer (min)	360	300	240	90

## Zaštita od nenamjernog rada

Ako elektronska kontrola otkrije da se dugme drži pritisnuto otprilike 10 sekundi, automatski će se isključiti. Kontrola šalje zvučni signal greške kako bi upozorila da su senzori otkrili prisustvo objekta. Displej će prikazati kod greške ER03 ako je ploča za kuhanje još vruća. Displej "H" i ER03 trepere naizmjenično.

## Prije upotrebe vase nove keramičke ploče

- Pročitajte ovaj vodič, posebno obratite pažnju na odjeljak 'Sigurnosna upozorenja'.
- Uklonite svu zaštitnu foliju koja još uvijek može biti na vašoj keramičkoj ploči.

## Korištenje kontrola na dodir

- Kontrole reaguju na dodir, tako da ne morate vršiti nikakav pritisak.
- Koristite jagodicu prsta, a ne njen vrh.
- Čut ćete zvuk svaki put kada se dodir registruje.
- Uvjerite se da su kontrole uvijek čiste, suhe i da ih ne prekriva nijedan predmet (npr. pribor ili krpa). Čak i tanak sloj vode može otežati rad kontrolama.

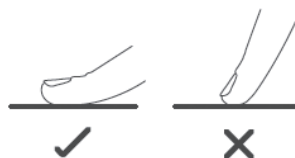

## Odabir pravog posuđa

Nemojte koristiti posude za kuhanje sa naoštrenim ivicama ili zakrivljenim dnom.



Uvjerite se da je dno vaše posude glatko, da stoji ravno uz staklo i da je iste veličine kao i zona za kuhanje. Koristite posude čiji je prečnik velik koliko i grafika odabrane zone. Korištenjem lonca koristit će se nešto šira energija uz maksimalnu efikasnost. Ako koristite manji lonac, efikasnost bi mogla biti manja od očekivane. Uvijek centrirajte posudu na zonu za kuhanje.

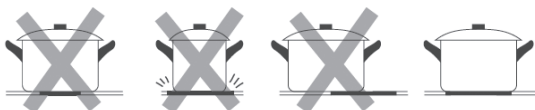

Uvijek podižite posude sa keramičke ploče za kuhanje - nemojte kliziti jer bi moglo izgubiti staklo.

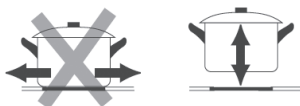

## KORIŠTENJE VAŠE KERAMIČKE PLOČE

### Započinjanje kuhanja

1. Postavite odgovarajuću tavu na zonu za kuhanje koju želite da koristite.
  - Uvjerite se da su dno posude i površina zone za kuhanje čisti i suhi.
2. Pritisnite tipku ON/OFF na 1 sekundu.
 

Nakon uključivanja, zujalica se oglasi jednom, svi displeji pokazuju "0", što ukazuje da je keramička ploča u stanje pripravnosti..
3. Prema zoni zagrijavanja u kojoj je posuda postavljena, izaberite odgovarajuću tipku za izbor zone pritiskom na taster (A). Odabrani simbol 0 će treptati.
4. Podesite postavku toplote dodirnom na slider tipku za regulaciju kontrole (C).

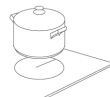

- Ako ne odaberete temperaturu u roku od 20 sekundi, keramička ploča će se automatski isključiti. Morat ćete početi ponovo u koraku 2.
- Možete izmijeniti temperaturu u bilo kojem trenutku tokom kuhanja.

### Korištenje funkcije Child Lock

- Možete zaključati kontrole kako biste spriječili nenamjernu upotrebu (na primjer, djeca slučajno uključe zone za kuhanje).
- Kada su kontrole zaključane, sve kontrole osim kontrole OFF su onemogućene.

#### Zaključavanje kontrola

pritisnite " ( ) " tipku Start child lock

Ploča za kuhanje emituje zvučni signal i indikator će pokazati "Lo".

#### Otključavanje kontrola

1. pritisnite " ( ) " tipku Otpuštanje child lock-a
2. Možete započeti sa korištenjem ploče.

### Upotreba tajmera

- Možete ga postaviti da isključi jednu zonu za kuhanje nakon isteka podešenog vremena.
  - Tajmer možete podesiti do 99 minuta.
1. Odaberite odgovarajuću zonu za kuhanje koja radi dodirnom na tipku za odabir zone (A).
  2. Pritisni tipku tajmera ( ) indikator tajmera će pokazati "00".
  3. Upotrebom "+" ili "-" tipki, možete realizovati podešavanje vremena od 1 do 99 minuta.
  4. Kada je vrijeme postavljeno, odmah će početi odbrojavanje. Indikator će se vratiti da pokaže nivo snage nakon 5 sekundi. Crvena tačka pored indikatora nivoa snage će zasvijetliti pokazujući da je zona podesila tajmer.



5. Ako trebate provjeriti preostalo vrijeme, možete ponovo izvršiti korak 1 i korak 2.
  6. Kada tajmer za kuhanje istekne, odgovarajuća zona za kuhanje će se automatski isključiti. Druge zone za kuhanje će nastaviti da rade ako su prethodno bile uključene
- Funkcija tajmera radi samo kada je uključeno najmanje jedno kuhanje.
  - Ako ne odaberete nijednu zonu i direktno dodirnete tajmer (F) da biste aktivirali funkciju tajmera, on radi samo kao **Podsetnik za minute**. Zujalica će kucati samo nekoliko sekundi, a indikator tajmera će se isključiti kada se završi vrijeme podešavanja, ali zone za kuhanje se neće isključiti i još uvijek rade.

## BRIGA I ODRŽAVANJE

### Briga



#### Upozorenje

Uvek isključite dovod struje pre izvođenja radova na održavanju. U slučaju kvara, **kontaktirajte korisničku službu**.



Oštećene kablove za napajanje treba da zamijeni stručna osoba ili kvalifikovani električar.



Samo za kućnu upotrebu.



Nikada ne stavljajte praznu posudu na ploču za kuhanje jer će se na kontrolnoj ploči pojaviti poruka o grešci.



Kada je zona za kuhanje uključena duže vrijeme, površina ostaje vruća neko vrijeme nakon toga, stoga nemojte dodirivati keramičku površinu.



Zatvorenu hranu nemojte zagrijavati prije otvaranja i skidanja poklopca kako biste izbjegli bilo kakvu opasnost od eksplozije zbog širenja zagrijavanja.



Ako je površina ploče za kuhanje napukla, isključite je iz napajanja kako biste izbjegli mogućnost strujnog udara.



Ne stavljajte grube ili neravne posude na ploču za kuhanje, jer mogu oštetiti keramičku površinu.



Izbjegavajte lupanje lonaca i tava o ploču za kuhanje. Keramička površina je čvrsta, ali nije nelomljiva.



Ne stavljajte deterdžente ili zapaljive materijale ispod ploče za kuhanje.

## Čistoća uređaja

### OPREZ

- **Izbjegavajte trljanje bilo kakvim abrazivnim sredstvom ili dnom tave, jer će to vremenom istrošiti oznake na vrhu keramičke ploče.**
- **Redovno čistite keramičku ploču kako biste spriječili nakupljanje ostataka hrane.**
- Aparat treba očistiti nakon upotrebe.
- Površina keramičke ploče može se lako očistiti na sljedeći način:

Tip prljavštine	Metoda čišćenja	Sredstva za čišćenje
Kamenac	Nanesite bijelo sirće na površinu, zatim ga osušite mekanom krpom	Specijalno sredstvo za keramiku
Zagorjele mrlje	Očistite vlažnom krpom i osušite mekanom krpom	Specijalno sredstvo za keramiku
Lagane mrlje	Očistite vlažnom krpom i osušite mekanom krpom	Spužva za čišćenje
Otopljena plastika	Za uklanjanje ostatka koristite strugač pogodan za keramičko staklo	Specijalno sredstvo za keramiku

Pomoću strugača odmah uklonite sve oštećene dijelove aluminija, prosutu hranu, prskanje masnoće, tragove šećera i drugu hranu sa visokim sadržajem šećera s površine kako biste izbjegli oštećenje ploče za kuhanje. Nakon toga očistite površinu peškrom i odgovarajućim proizvodom, isperite vodom i osušite čistom krpom. Ni pod kojim okolnostima ne treba koristiti spužve ili abrazivne krpe; također izbjegavajte korištenje agresivnih hemijskih deterdženata kao što su sprejevi za pećnice i sredstva za uklanjanje mrlja.

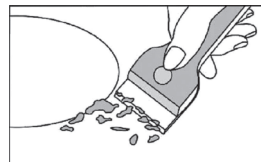

## OTKLANJANJE PROBLEMA

Prije nego pozovete korisničku podršku, provjerite da li je uređaj ispravno priključen, nijedan od sljedećih slučajeva nije pokriven garancijom

- Oštećenja uzrokovana nepravilnim korištenjem, skladištenjem ili održavanjem
- Oštećenja uzrokovana neovlaštenim rastavljanjem i popravkom.
- Oštećenja uzrokovana pogrešnim korištenjem.
- Upotreba keramičke ploče za kuhanje u komercijalne svrhe.

Ako dođe do abnormalnosti, keramička ploča će automatski ući u zaštitno stanje i prikazati odgovarajuće zaštitne kodove:

Poruka pogreške	Mogući uzrok	Šta uraditi
ER03	Voda ili lonac na staklu iznad kontrole	Očistite korisnički interfejs
E	Termopar je bio labav ili pokvaren	Molimo kontaktirajte dobavljača za ponovno povezivanje termoelementa.
ER21	Temperatura unutar proizvoda bila je previsoka	Proizvod se mora zaustaviti i ohladiti.

Gore navedeno su prosuđivanje i inspekcija uobičajenih kvarova.

Nemojte sami rastavljati jedinicu kako biste izbjegli bilo kakve opasnosti i oštećenja keramičke ploče za kuhanje i **obratite se dobavljaču.**

# TEHNIČKE SPECIFIKACIJE

Ploča za kuhanje	HV6401TB
Zone za kuhanje	4 zone
Napajanje	220-240V~
Instalirana električna energija	6000W (230V)
Dimenzije proizvoda LxWxH(mm)	590X520X50
Ugradbene dimenzije AxB (mm)	560X490

Težina i dimenzije su približne. Budući da kontinuirano nastojimo poboljšati naše proizvode, možemo promijeniti specifikacije i dizajn bez prethodne najave.

## INSTALACIJA

### Izbor opreme za instalaciju

#### Izrežite radnu površinu prema veličinama prikazanim na crtežu.

Za potrebe ugradnje i upotrebe potrebno je očuvati najmanje 5 cm prostora oko rupe. Pazite da je debljina radne površine najmanje 30 mm. Molimo odaberite materijal radne površine otporan na toplotu kako biste izbjegli veće deformacije uzrokovane toplinskim zračenjem iz ringle. Kao što je prikazano u nastavku:

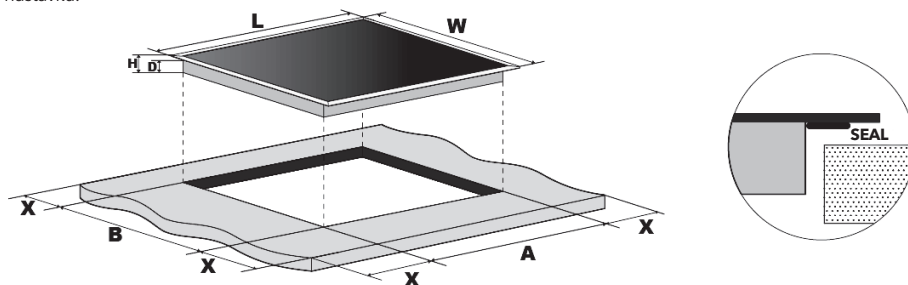

L (mm)	W (mm)	H (mm)	D (mm)	A (mm)	B (mm)	X (mm)
590	520	50	45	560	490	50 mini

U svakom slučaju, pobrinite se da keramička ploča za kuhanje ima dobru ventilaciju i da ulaz i izlaz zraka nisu blokirani. Uvjerite se da je keramička ploča za kuhanje u ispravnom stanju. Kao što je prikazano ispod



**Napomena:** Sigurnosna udaljenost između ploče za kuhanje i ormarića iznad ploče za kuhanje treba biti najmanje 650 mm.

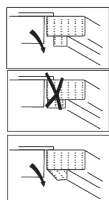
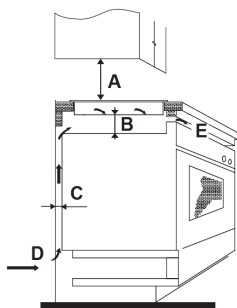

A (mm)	B (mm)	C (mm)	D	E
650	50 mini	20 mini	Ulaz zraka	Izlaz zraka 5 mm

## Prije instalacije ploče, osigurajte

- da je radna površina kvadratna i ravna, i nijedan strukturalni element ne ometa prostorne zahtjeve
- da je radna površina od materijala otpornog na toplotu
- ako je ploča za kuhanje postavljena iznad pećnice, da pećnica ima ugrađen ventilator za hlađenje
- da instalacija bude u skladu sa svim zahtjevima za dopuštenje i primjenjivim standardima i propisima
- da je odgovarajući izolacioni prekidač koji omogućava potpuno isključenje iz mrežnog napajanja ugrađen u trajno ožičenje, montiran i pozicioniran u skladu sa lokalnim pravilima i propisima o ožičenju. Prekidač za izolaciju mora biti odobrenog tipa i osigurati razmak između kontakata zračnog raspasa od 3 mm u svim polovima (ili u svim aktivnim [faznim] vodičima ako lokalna pravila ožičenja dopuštaju daleko ovu varijaciju zahtjeva)
- da izolacioni prekidač bude lako dostupan kupcu sa ugrađenom pločom za kuhanje
- da konsultujete lokalne građevinske vlasti i podzakonske akte ako ste u nedoumici u vezi sa instalacijom
- korištenje završnih slojeva otpornih na toplotu i lakih za čišćenje (kao što su keramičke pločice) daleko od zidnih površina koje okružuju ploču za kuhanje.

## Kada ste instalirali ploču, pobrinite se

- da kabl za napajanje nije dostupan kroz vrata ormara ili ladice
- da postoji adekvatan protok svježeg zraka izvan ormarića do osnove ploče za kuhanje
- ako je ploča za kuhanje postavljena iznad ladice ili ormarića, da se termo zaštitna barijera postavlja ispod dna ploče za kuhanje
- da je izolacijski prekidač lako dostupan kupcu

## Instalacija

Slika 1

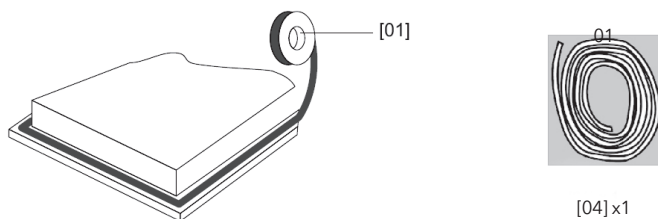

Ispružite isporučenu traku duž donje ivice ploče za kuhanje, vodeći računa da se krajevi preklapaju.

Slika 2

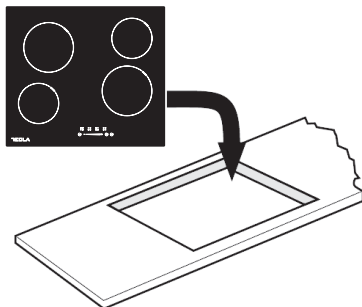

Slika 3



Nemojte koristiti ljepilo za pričvršćivanje ploče na radnu ploču.  
Kada je traka postavljena, postavite ploču za kuhanje u izrez na radnoj površini. Lagano pritisnite na dole ploču za kuhanje kako biste je gumuli u radnu ploču osiguravajući dobro uklapanje oko vanjske ivice (sl. 3)

## Upozorenja

1. Keramičku ploču za kuhanje mora postaviti kvalifikovano osoblje ili tehničari. Imamo profesionalce na usluzi. Nikada nemojte sami izvoditi operaciju.
2. Ploča se ne postavlja direktno iznad mašine za pranje posuđa, frižidera, zamrzivača, veš mašine ili sušilice, jer vlaga može oštetiti elektroniku ploče za kuhanje
3. Keramička ploča za kuhanje mora biti postavljena tako da se može osigurati bolje zračenje toplote kako bi se povećala njena pouzdanost.
4. Zid i zona indukovano grijanja iznad površine stola moraju izdržati toplotu.
5. Da bi se izbjegla bilo kakva oštećenja, sendvič sloj i ljepilo moraju biti otporni na toplotu.

## Povezivanje ploče na glavni izvor napajanja

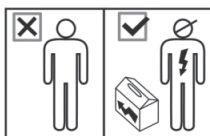

Sve instalacijske radove mora izvesti stručna osoba ili kvalifikovani električar. Prije priključivanja na električnu mrežu provjerite da li mrežni napon odgovara naponu na natpisnoj pločici unutar kuhinjske nape.

**Upozorenje: OVAJ UREĐAJ MORA BITI UZEMLJEN.**



Ovu ploču za kuhanje na električnu mrežu smije priključiti samo odgovarajuće kvalifikovana osoba. Prije priključivanja ploče za kuhanje na električnu mrežu, provjerite sljedeće:

1. kućni sistem ožičenja je prikladan za snagu koju troši ploča za kuhanje.
2. napon odgovara vrijednosti datoj na natpisnoj pločici
3. dijelovi kablova za napajanje mogu izdržati opterećenje navedeno na natpisnoj pločici. Za spajanje ploče za kuhanje na električnu mrežu nemojte koristiti adaptere, reduktore ili uređaje za grananje, jer mogu uzrokovati pregrijavanje i požar.

Kabl za napajanje ne smije dodirivati vruće dijelove i mora biti postavljen tako da njegova temperatura ni u jednom trenutku ne prelazi 75°C.



Provjerite kod električara da li je kućni sistem ožičenja prikladan bez izmjena. Sve izmjene smije izvršiti samo kvalifikovani električar.

Ovaj uređaj se isporučuje sa trožilnim mrežnim kablom u sljedećim bojama:

Smeđa = L ili Živa

Plava = N ili Neutralna

Zelena i žuta=E ili Zemlja Ⓢ

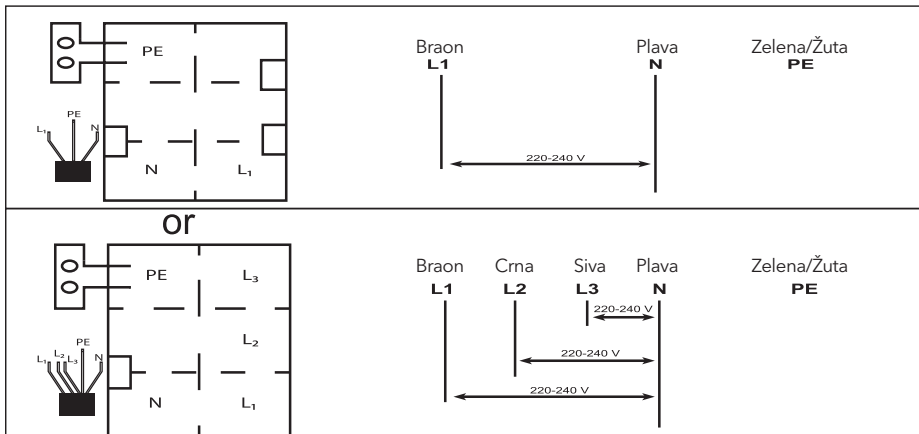

**Ovaj uređaj zahtijeva 32 Amp minijaturni prekidač**

- Ako je kabl oštećen ili ga treba zamijeniti, operaciju mora obaviti agent nakon prodaje s posebnim alatima kako bi se izbjegle nezgode.
- Ako se uređaj priključuje direktno na električnu mrežu, mora se instalirati omnipolarni prekidač sa minimalnim otvorom od 3 mm između kontakata.
- Instalater mora osigurati da je napravljen ispravan električni priključak i da je u skladu sa sigurnosnim propisima.
- Kabl ne smije biti savijen ili stisnut.
- Kabl moraju redovno provjeravati i zamijeniti samo ovlašteni tehničari



**ODLAGANJE: Nemojte ovaj proizvod odložiti kao nesortirani komunalni otpad. Odvojeno prikupljanje takvog otpada za poseban tretman je neophodno.**

Ovaj uređaj je označen u skladu sa Evropskom direktivom 2011/65/EU za otpadnu električnu i elektronsku opremu (WEEE). Osiguravajući da se ovaj uređaj pravilno odlaže, pomoći ćete u sprječavanju svake moguće štete po okoliš i ljudsko zdravlje, koja bi inače mogla biti uzrokovana ako se odloži na pogrešan način.

Simbol na proizvodu ukazuje na to da se ne smije tretirati kao uobičajeni kućni otpad. Treba ga odnijeti na sabirno mjesto za reciklažu električne i elektronske robe.

Ovaj uređaj zahtijeva specijalizirano odlaganje otpada. Za dodatne informacije u vezi sa tretmanom, obnavljanjem i recikliranjem ovog proizvoda, obratite se svom lokalnom savjetu, službi za odlaganje kućnog otpada ili prodavnicu u kojoj ste ga kupili.

Za detaljnije informacije o tretmanu, oporavku i recikliranju ovog proizvoda, obratite se lokalnoj gradskoj kancelariji, službi za odlaganje kućnog otpada ili prodavnicu u kojoj ste kupili proizvod.

## Поздравления за покупката на Вашия нов керамичен плот.

Препоръчваме Ви да отделите известно време, за да прочетете тази Инструкция за експлоатация/Ръководство за монтаж, за да разберете напълно как да го монтирате и да работите правилно с него. За монтажа, прочетете раздел Монтиране.

Прочетете внимателно всички инструкции за безопасност преди употреба и запазете тази инструкция за експлоатация/ръководство за монтаж за бъдещи справки.

# ПРЕДУПРЕЖДЕНИЯ ЗА БЕЗОПАСНОСТ

Вашата безопасност е важна за нас. Моля, прочетете тази информация, преди да използвате плота за готвене.

- Уредът не е предназначен за употреба от лица (включително деца) с намалени физически, сетивни или умствени способности или липса на опит и познания, освен ако те не са под надзор или не са им били дадени инструкции преди това по отношение на използването на уреда. Децата трябва да бъдат наблюдавани, за да се уверите, че те не си играят с уреда.
- **Предупреждение:** Ако повърхността е напукана, изключете уреда, за да избегнете вероятността от токов удар, за повърхности на котлони от стъклокерамика или подобен материал, които защитават частите под напрежение
- **Предупреждение:** Не трябва да се използва парочистачка.
- Този уред не е предвиден за работа с външен таймер или отделна система за дистанционно управление.
- **Опасност от пожар:** Не съхранявайте предмети върху повърхностите за готвене.
- **ВНИМАНИЕ:** Процесът на готвене трябва да се наблюдава. Краткотраен процес на готвене трябва да се наблюдава непрекъснато.
- **ПРЕДУПРЕЖДЕНИЕ:** Готвенето с мазнина или олио върху котлон без надзор може да бъде опасно и може да доведе до пожар.
- Ако захранващият кабел е повреден, той трябва да бъде заменен от производителя, негов сервизен агент или от лица с подобна квалификация, за да се избегне опасност.
- Този уред може да се използва от деца на възраст от 8 и повече години и лица с намалени

физически, сетивни или психически способности или с недостатъчно опит и познания, ако те са под наблюдение или са инструктирани относно използването на уреда по безопасен начин и осъзнават опасностите, свързани неговата експлоатация. Почистването и поддръжката не следва да се извършват от деца без надзор.

- **ПРЕДУПРЕЖДЕНИЕ:** Уредът и достъпните му части се нагорещават по време на употреба.
- Трябва да се внимава да не докосвате нагревателните елементи.
- Деца под 8-годишна възраст трябва да се държат далеч от уреда, освен ако не са под постоянен надзор.
- **ПРЕДУПРЕЖДЕНИЕ:** Готвенето с мазнина или олио върху котлон без надзор може да бъде опасно и може да доведе до пожар.
- НИКОГА не се опитвайте да гасите огън с вода, а изключете уреда и след това покрийте пламъка, например с капак или противопожарно одеяло.
- **ВНИМАНИЕ:** Процесът на готвене трябва да се наблюдава. Краткотраен процес на готвене трябва да се наблюдава непрекъснато.
- **ПРЕДУПРЕЖДЕНИЕ:** Опасност от пожар: не съхранявайте предмети върху повърхностите за готвене.
- **ПРЕДУПРЕЖДЕНИЕ:** Използвайте само предпазители за плотове, проектирани от производителя на уреда за готвене или посочени от производителя на уреда в инструкциите за употреба като подходящи, или предпазители за плота, включени в доставката. Използването на неподходящи предпазители може да доведе до инциденти. Захранващият кабел не трябва да бъде достъпен след монтирането.

## ПРЕГЛЕД НА ПРОДУКТИТЕ

### Изглед отгоре

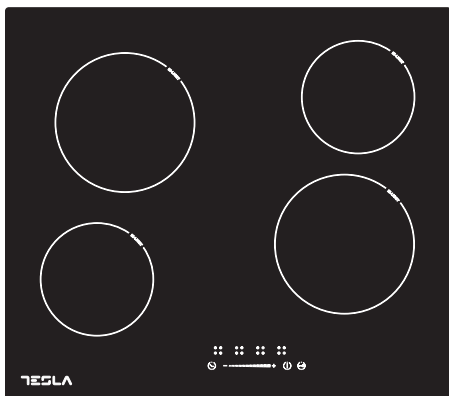

### Мощност на нагреваемата зона

Нагреваема зона	Максимална мощност (220-240V- 50/60 Hz)
	1200W
	1800W
	1200W
	1800W
ОБЩА МОЩНОСТ	6000W (230V~)

### Потребителски интерфейс

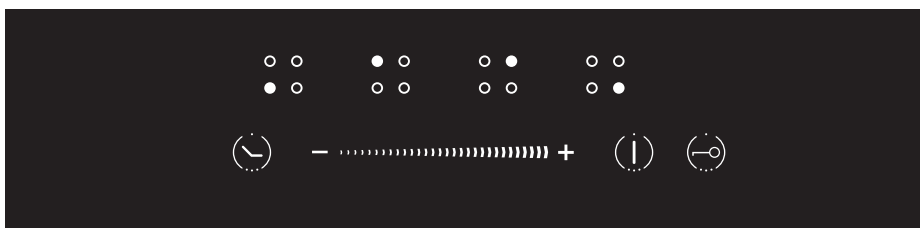

Референция	Описание
A	Бутон за избор на зона
B	Бутон ВКЛ./ИЗКЛ.
C	Бутон за регулиране на плъзгача за мощността/таймера

Референция	Описание
D	Бутон за таймер
E	Child-Lock (заклучване за защита срещу достъп на деца)

### Функция на продукта

- Керамичният плот може да се ползва за всякакъв вид готвене, благодарение на своите зони за готвене с лъчиста топлина и своите електронни сензорни контроли и многофункционалност, което го прави идеалният избор за модерното семейство.
- Керамичният плот е изключително лесен за употреба, издръжлив и безопасен.

## СПЕЦИАЛНИ ФУНКЦИИ

### Защита от прегряване

Специален сензор следи температурата в зоните за готвене. Когато температурата надвиши безопасно ниво, зоната за готвене се изключва автоматично.

## Индикатор за остатъчна топлина

Когато плотът е работил известно време, ще има остатъчна топлина. Буквата "Н" се появява, за да Ви предупреди, че плотът е твърде горещ, за да докосвате повърхността.

## Защита чрез автоматично изключване

Автоматичното изключване е защитна функция за керамичния плот. Изключва се автоматично, ако някога забравите да изключите функцията готвене. Времената за работа по подразбиране за различните нива на мощност са показани в таблицата по-долу:

<b>Ниво на мощност</b>	1~2	3~4	5	9
<b>Работен таймер по подразбиране (мин.)</b>	360	300	240	90

## Защита срещу непредвидена експлоатация

Ако електронното управление установи, че даден бутон е бил натиснат за около 10 секунди, той ще се изключи автоматично. Устройството за управление издава звуков сигнал за грешка, за да предупреди, че сензорите са открили наличието на обект. Ако плотът е все още горещ, дисплеят ще покаже код за грешка ER03. Буквата „Н“ и ER03 мигат последователно на дисплея.

## Преди да използвате Вашия нов керамичен плот

- Прочетете това ръководство, като обърнете специално внимание на раздела „Предупреждения за безопасност“.
- Отстранете цялото защитно фолио, което все още може да е останало върху керамичен плот.

## Използване на сензорните контроли

- Контролите за управление реагират на докосване, така че не е необходимо да прилагате никакъв натиск.
- Използвайте възглавничката на пръста си, а не върха му.
- Ще чувате звуков сигнал всеки път, когато се регистрира докосване.
- Уверете се, че контролите за управление винаги са чисти, сухи и че няма предмет (например прибор или кърпа), които ги покриват. Дори тънък слой вода може да затрудни управлението.

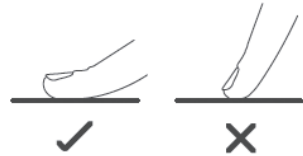

## Избор на подходящ съд за готвене

Не използвайте съдове за готвене с назъбени ръбове или извита основа.



Уверете се, че основите на Вашите съдове са гладки, застават плътно върху стъклото и са със същия размер като зоната за готвене. Използвайте съдове, чийто диаметър е толкова голям, колкото графиката на избраната зона. При използване на тенджерата ще се използва малко повече енергия при максимална ефективност. Ако използвате по-малък съд, ефективността може да бъде по-малка от очакваната. Винаги центрирайте съда върху зоната за готвене.

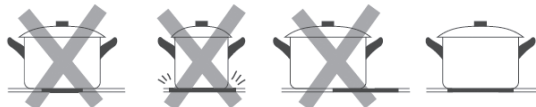

Винаги повдигайте съдовете директно нагоре от керамичния плот - не ги плъзгайте, в противен случай те могат да надраскат стъклото.



## УПОТРЕБА НА ВАШИЯ КЕРАМИЧЕН ПЛОТ С КОТЛОНИ

### За да започнете да готвите

- Поставете подходящ съд върху зоната за готвене, която желаете да използвате.
  - Уверете се, че дъното на съда и повърхността на зоната за готвене са чисти и сухи.
- Докоснете бутона ВКЛ./ИЗКЛ. за 1 секунда. След включване, зумерът издава еднократен звуков сигнал, всички дисплеи показват " - ", което показва, че керамичният плот е влязъл в режим на готовност.
- В зависимост от нагреваемата зона, върху която е поставен съдът, изберете съответния бутон за избор на зона, като натиснете бутон (A). Избраният символ 0. ще мига.
- Регулирайте настройката на температурата, като докоснете бутон на плъзгача за регулиране (C).

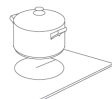

- Ако не изберете настройка за температурата в рамките на 20 секунди, керамичният плот ще се изключи автоматично. Ще трябва да започнете отново от стъпка 2.
- Можете по всяко време да промените степента на температурата по време на готвене.

### Използване на функцията Child lock (заклучване за защита срещу достъп на деца)

- Можете да заключите контролите, за да предотвратите нежелана употреба (например деца случайно да включат зоните за готвене).
- Когато контролите са заключени, всички контроли с изключение на контрола OFF (изключване) са неактивни.

#### За да заключите контролите

натиснете бутона " ( ) " Start child lock (Стартиране на заключване за деца). Плотът ще издаде звуков сигнал и индикаторът ще покаже "Lo".

#### За да отключите контролите

- натиснете бутона " ( ) " Relieving child lock (Освобождаване на заключването за деца)
- Вече можете да започнете да използвате Вашия керамичен плот.

## Използване на таймера

- Можете да го настроите да изключи една зона за готвене след изтичане на зададеното време.
- Можете да настроите таймера до 99 минути.
  1. Изберете съответната работеща зона за готвене, като докоснете бутона за избор на зона (A)
  2. Натиснете бутона на таймера "⌚", индикаторите на таймера ще покажат "00".
  3. С помощта на бутоните "+" или "-" можете да настроите времето от 1 до 99 минути.
  4. Когато времето бъде е зададено, той ще започне да отброява незабавно. След 5 секунди индикаторът ще се промени, за да покаже нивото на мощност. Червената точка до индикатора за нивото на мощността ще светне, което показва, че таймерът е настроен за съответната зона.



5. Ако трябва да проверите оставащото време, можете отново да използвате стъпка 1 и стъпка 2.
  6. Когато таймерът отчете изтичането на времето за готвене, съответният зоната за готвене ще се изключи автоматично. Другите зони за готвене ще продължат да работят, ако са били включени преди това.
- Функцията таймер работи само когато е включена поне една зона за готвене.
  - Ако не изберете нито една зона и директно докоснете таймера (F), за да активирате функцията на таймера, тя ще работи само като таймер за обратно броене. Когато зададеното време приключи, зумерът ще прозвучи само за секунди и индикаторът на таймера ще се изключи, но зоните за готвене няма да се изключат и все още работят.

## ГРИЖИ И ПОДДРЪЖКА

### Поддръжка



#### Предупреждение

Винаги изключвайте електрозахранването преди извършване на работи по поддръжката. В случай на неизправност се свържете с отдела за обслужване на клиенти



Повредените захранващи кабели трябва да бъдат заменени от компетентно лице или квалифициран електротехник.



Само за битова употреба.



Никога не поставяйте празен съд върху котлона, тъй като това ще доведе до появата на съобщение за грешка на контролния панел.



Когато зоната за готвене е била включена дълго време, повърхността остава гореща за известно време след това, така че не докосвайте керамичната повърхност.



За храни в запечатана опаковка, не ги загревайте, преди да отворите, като отстраните капака, за да избегнете опасност от експлозия поради разширяването при нагряване.



Ако повърхността на плота се напука, трябва да го изключете от захранването, за да избегнете всяка възможност от токов удар.



Не поставяйте грапави или неравни съдове за готвене върху плота, тъй като те могат да повредят керамичната повърхност.



Избягвайте да удряте тенджерите и тиганите върху котлона. Керамичната повърхност е здрава, но не е нечуплива.



Не поставяйте почистващи препарати или запалими материали под плота.

## Почистване на уреда

### Внимание

- Избягвайте да търкате с какъвто и да е абразивен препарат или с основата на съдовете за готвене и т.н. върху плота, тъй като това ще износи маркировката върху горната част на керамичния плот с течение на времето.
- Почиствайте редовно керамичния плот, за да предотвратите натрупването на остатъци от храна.
- Уредът трябва да се почиства след употреба.
- Повърхността на керамичния плот може да се почисти лесно по следния начин:

Вид замърсяване	Методи за почистване	Почистващи материали
Варовик (котлен камък)	Нанесете бял оцет върху повърхността, след което я избършете с мека кърпа	Специален почистващ препарат за керамика
Петна от загоряло	Почистете с влажна кърпа и подсушете с мека кърпа	Специален почистващ препарат за керамика
Леки петна	Почистете с влажна кърпа и подсушете с мека кърпа	Почистваща гъба
Разтопени пластмаси	Използвайте скрепер (стъргалка), подходящ за керамично стъкло, за да отстраните остатъците	Специален почистващ препарат за керамика

С помощта на скрепер незабавно отстранете всички парчета алуминиево фолио, разлята храна, мазнина, следи от захар и други храни с високо съдържание на захар от повърхността, за да избегнете повреда на плота. След това почистете повърхността с кърпа и подходящ почистващ препарат, изплакнете с вода и подсушете с чиста кърпа. При никакви обстоятелства не трябва да се използват абразивни гъби или кърпи; също така избягвайте използването на агресивни химически почистващи препарати като спрейове за фурна и средства за отстраняване на петна.

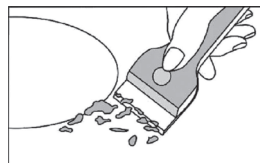

## ОТСТРАНЯВАНЕ НА НЕИЗПРАВНОСТИ

Преди да се обадите на отдела за обслужване на клиенти, проверете дали уредът е свързан правилно, някой от следните случаи не се покрива от гаранцията

- Повреди, причинени от неправилна употреба, съхранение или поддръжка
- Повреди, причинени от неоторизирано разглобяване и ремонт.
- Повреди, причинени от неправилна употреба.
- Използване на керамичния плот за търговски цели.

Ако се появи аномалия, керамичният плот ще влезе автоматично в защитно състояние и ще покаже съответните защитни кодове:

Съобщение за грешка	Възможна причина	Какво да се направи
ER03	Водата или съдът за готвене върху стъклото не подлежат на управление	Почистете потребителския интерфейс
E	Термодвойката е била разхлабена или счупена	Моля, свържете се с доставчика за повторно свързване на термодвойката.
ER21	Температурата във вътрешността на уреда е била твърде висока	Уредът трябва да се изключи и да се охлади.

По-горе са дадени причините и проверката на често срещани неизправности.

Не разглобявайте уреда сами, за да избегнете опасности и повреди на керамичния плот и **се свържете с доставчика.**

# ТЕХНИЧЕСКА СПЕЦИФИКАЦИЯ

Готварски плот	HV6401TB
Зони за готвене	4 зони
Захранващо напрежение	220-240V~
Инсталирана електрическа мощност	6000W (230V)
Размер на продукта ДхШхВ(mm)	590X520X50
Размери за вграждане АхВ (mm)	560X490

Теглото и размерите са приблизителни. Тъй като ние непрекъснато се стремим да подобряваме нашите продукти, възможно е да променим спецификациите и дизайна без предизвестие.

## МОНТИРАНЕ

### Избор на монтажното оборудване

**Изрежете работната повърхност съгласно размерите, показани на чертежа.**

За целите на монтажа и употребата, около отвора трябва да се запази минимум 5 cm пространство. Уверете се, че дебелината на работната повърхност е най-малко 30 mm. Изберете топлоустойчив материал на работната повърхност, за да избегнете по-голяма деформация, причинена от топлинното излъчване от котлона. Както е показано по-долу:

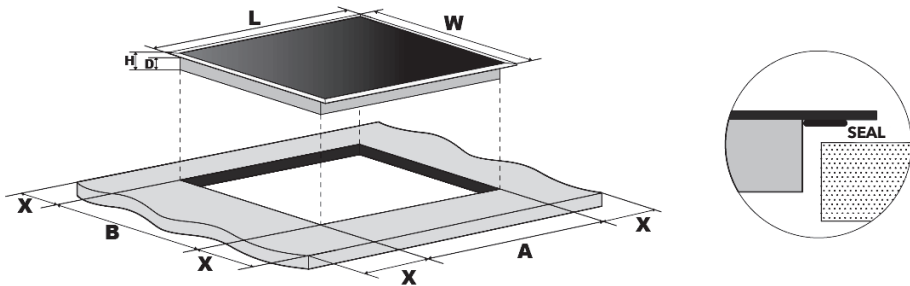

L (mm)	W (mm)	H (mm)	D (mm)	A (mm)	B (mm)	X (mm)
590	520	50	45	560	490	50 mini

При всички обстоятелства се уверете, че керамичният котлон е добре вентилиран и входът и изходът на въздуха не са блокирани. Уверете се, че керамичният плот е в добро работно състояние. Както е показано по-долу



**Забележка:** Безопасното разстояние между котлона и шкафа над котлона трябва да бъде най-малко 650 mm.

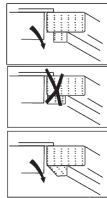
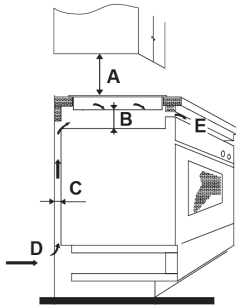

A (mm)	B (mm)	C (mm)	D	E
650	50 mini	20 mini	Вход за въздух	Изход за въздух 5 mm

## Преди да монтирате плота, уверете се, че

- работната повърхност е квадратна и равна и никакви конструктивни елементи не пречат на изискванията за пространството
- работната повърхност е изработена от топлоустойчив материал
- ако плотът е монтиран над фурна, фурната има вграден вентилатор за охлаждане
- монтажът ще отговаря на всички изисквания за разрешения и приложимите стандарти и разпоредби
- в постоянното окабеляване е включен подходящ изолиращ прекъсвач, осигуряващ пълно изключване от мрежовото захранване, монтиран и позициониран така, че да отговаря на местните правила и разпоредби за окабеляване. Изолиращият прекъсвач трябва да бъде от одобрен тип и да осигурява разделяне на контактите с въздушна междина от 3 mm във всички полюси (или във всички активни проводници [фази], ако местните правила за окабеляване позволяват това изменение на изискванията)
- изолиращият прекъсвач трябва да бъде лесно достъпен за клиента при монтиран плот
- консултирайте се с местните строителни власти и съответното законодателство, ако имате съмнения относно монтажа
- използвайте топлоустойчиви и лесни за почистване покрития (като керамични плочки) за повърхностите на стените около плота.

## Когато монтирате плота, уверете се, че

- захранващият кабел не е достъпен през вратите на шкафа или чекмеджетата
- има достатъчен приток на свеж въздух от външната страна на шкафа към основата на плота
- ако плотът е монтиран над чекмедже или шкаф, под основата на плота е монтирана термозащитна преграда
- изолиращият прекъсвач е лесно достъпен за клиента

## Монтиране

Фиг. 1

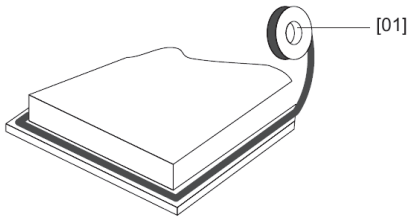

[04]x1

Разтегнете предоставеното уплътнение по долния ръб на плата, като се уверите, че краищата се застъпват.

Фиг. 2

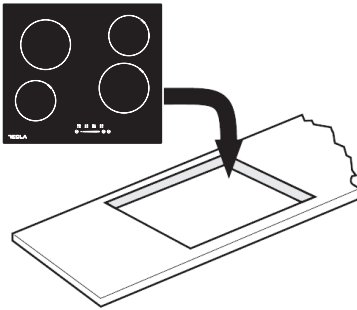

Фиг. 3



Не използвайте лепило, за да фиксирате плата в работния плот.

След като уплътнението е поставено, поставете плата в прореза на работния плот. Внимателно натиснете надолу върху плата, за да го натиснете в работния плот, осигурявайки добро уплътнение около външния ръб (фиг. 3)

## Внимание

1. Керамичният плот трябва да се монтира от квалифициран персонал или техници. Имаме професионалисти, които са на Ваше разположение. Никога не извършвайте операцията сами.
2. Плотът не трябва да се монтира директно над съдомийна машина, хладилник, фризер, пералня или сушилня за дрехи, тъй като влажността може да повреди електрониката на плата
3. Керамичният плот трябва да се монтира така, че да може да се осигури по-добро топлинно излъчване, за да се повиши неговата надеждност.
4. Стената и повърхността над зоната за индуцирано нагряване трябва да издържат на топлина.
5. За да се избегнат повреди, многослойният междинен слой и лепилото трябва да са устойчиви на топлина.

## Свързване на плата към електрическата мрежа

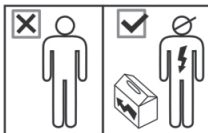

Всички монтажни работи трябва да се извършват от компетентно лице или квалифициран електротехник. Преди да включите към мрежовото захранване се уверете, че мрежовото напрежение съответства на напрежението на табелката с данни във вътрешността на аспиратора.

**WARNING: THIS APPLIANCE MUST BE EARTHED.**



Този плот трябва да бъде свързан към електрическата мрежа само от съответно квалифицирано лице. Преди да свържете плота към електрическата мрежа, проверете дали:

1. битовата кабелна система е подходяща за мощността, консумирана от плота.
2. напрежението съответства на стойността, посочена в табелката с данни
3. напречното сечение на захранващия кабел може да издържи на натоварването, посочено на табелката с данни. За да свържете плота към електрическата мрежа, не използвайте адаптери, редуктори или разклонители, тъй като те могат да причинят прегряване и пожар.

Захранващият кабел не трябва да докосва горещи части и трябва да бъде разположен така, че температурата да не надвишава 75°C в нито една точка.



Проверете с електротехник дали битовото окабеляване е подходящо без да се налага извършване на промени. Всякакви промени трябва да се извършват само от квалифициран електротехник.

**Този уред се доставя с 3-жилен захранващ кабел, оцветен, както следва:**

**Кафяв = L или фаза**

**Син = N или нула**

**Зелен и жълт = E или заземяване** ⊕

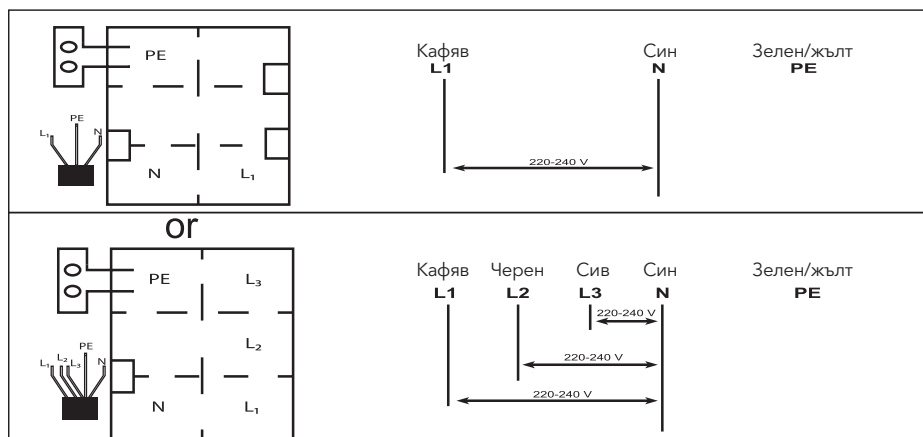

**Този уред изисква миниатюрен автоматичен прекъсвач с мощност 32 ампера.**

- Ако кабелът е повреден или трябва да бъде заменен, операцията трябва да се извърши от представител за следпродажбено обслужване със специални инструменти, за да се избегнат инциденти.
- Ако уредът се свързва директно към електрическата мрежа, трябва да се монтира омниполярен прекъсвач на веригата с минимално разстояние от 3 mm между контактите.
- Монтажникът трябва да се увери, че е извършено правилно електрическо свързване и то е в съответствие с правилата за безопасност.
- Кабелът не трябва да бъде огънат или притиснат.
- Кабелът трябва да се проверява редовно и да се сменя само от оторизирани техници.



**ОТСТРАНЯВАНЕ ОТ УПОТРЕБА:**  
**Какво не трябва да се прави**  
**като несортирани битови**  
**отпадъци. Необходимо е**  
**разделно събиране на такива**  
**отпадъци с цел последващо**  
**специално третиране.**

Този уред е маркиран в съответствие с Европейската директива 2011/65/ЕС за отпадъци от електрическо и електронно оборудване (WEEE). Уверявайки се, че този уред е правилно отстранен от употреба, ще помогнете за предотвратяване на потенциални негативни последици за околната среда и човешкото здраве, които в противен случай биха могли да бъдат причинени от неподходящо боравене с този уред.

Символът върху уреда показва, че този уред не може да бъде третиран като обикновен битов отпадък. Вместо това трябва да бъде отнесен до подходящия пункт за събиране за рециклиране на електрическо и електронно оборудване.

Този уред изисква специализирано отстраняване от употреба. За допълнителна информация относно рециклирането на този продукт, моля, свържете се с местната гражданска служба, местната организация за отстраняване от употреба на битови отпадъци или магазина, от който сте закупили продукта.

За повече подробности относно третирането, възстановяването и рециклирането на този продукт, свържете се с местната гражданска служба, местната организация за отстраняване от употреба на битови отпадъци или магазина, от който сте закупили продукта.

### Συγχαρητήρια για την αγορά της νέας κεραμικής εστίας σας.

Σας συνηγορούμε να αφιερώσετε λίγο χρόνο για να διαβάσετε αυτό το Εγχειρίδιο οδηγιών/εγκατάστασης του προϊόντος, προκειμένου να κατανοήσετε πλήρως τον τρόπο σωστής εγκατάστασης και λειτουργίας του.

Για την εγκατάσταση, διαβάστε την ενότητα εγκατάστασης.

Διαβάστε προσεκτικά όλες τις οδηγίες ασφαλείας πριν από τη χρήση και φυλάξτε αυτό το Εγχειρίδιο οδηγιών/εγκατάστασης για μελλοντική αναφορά.

## ΠΡΟΕΙΔΟΠΟΙΗΣΕΙΣ

Η ασφάλειά σας είναι σημαντική για εμάς. Διαβάστε αυτές τις πληροφορίες πριν χρησιμοποιήσετε τις εστίες σας.

- Η συσκευή δεν προορίζεται για χρήση από άτομα (συμπεριλαμβανομένων των παιδιών) με περιορισμένες φυσικές, αισθητηριακές ή νοητικές ικανότητες ή με περιορισμένη εμπειρία και γνώσεις, εκτός εάν βρίσκονται υπό επίτηρηση ή υπό καθοδήγηση. Τα παιδιά πρέπει να επιβλέπονται ώστε να εξασφαλιστεί ότι δεν παίζουν με τη συσκευή.
- **ΠΡΟΕΙΔΟΠΟΙΗΣΗ:** Εάν η επιφάνεια έχει ρωγμές, απενεργοποιήστε τη συσκευή για να αποφύγετε την πιθανότητα ηλεκτροπληξίας, για επιφάνειες εστιών από γυαλί-κεραμικό ή παρόμοιο υλικό που προστατεύει τα υπό τάση μέρη.
- **ΠΡΟΕΙΔΟΠΟΙΗΣΗ:** Δεν πρέπει να χρησιμοποιείται ατμοκαθαριστής. Η συσκευή δεν πρέπει να λειτουργεί με εξωτερικό χρονοδιακόπτη ή ξεχωριστό σύστημα τηλεχειρισμού.
- Κίνδυνος πυρκαγιάς: Μην αποθηκεύετε αντικείμενα επάνω στις επιφάνειες μαγειρέματος.
- **ΠΡΟΣΟΧΗ:** Η διαδικασία μαγειρέματος πρέπει να επιτηρείται. Μια βραχυπρόθεσμη διαδικασία μαγειρέματος πρέπει να επιτηρείται συνεχώς.
- **ΠΡΟΕΙΔΟΠΟΙΗΣΗ:** Το μαγείρεμα χωρίς επίτηρηση σε εστία με λίπος ή λάδι μπορεί να είναι επικίνδυνο και να προκαλέσει πυρκαγιά.
- Αν το καλώδιο τροφοδοσίας έχει υποστεί ζημιά, πρέπει να αντικατασταθεί από τον κατασκευαστή, το συνεργείο σέρβις ή αντίστοιχα καταρτισμένα άτομα, προκειμένου να αποφευχθούν κίνδυνοι.
- Αυτή η συσκευή μπορεί να χρησιμοποιηθεί από παιδιά ηλικίας 8 ετών και άνω, καθώς και από άτομα με μειωμένες σωματικές, αισθητηριακές ή διανοητικές ικανότητες ή έλλειψη εμπειρίας και γνώσης, εάν

βρίσκονται υπό επίτηρηση ή εάν έχουν λάβει οδηγίες σχετικά με τη χρήση της συσκευής με ασφαλή τρόπο και κατανοούν τους ενεχόμενους κινδύνους. Τα παιδιά δεν πρέπει να παίζουν με τη συσκευή. Ο καθαρισμός και η συντήρηση από τον χρήστη δεν πρέπει να πραγματοποιούνται από παιδιά χωρίς επίτηρηση.

- **ΠΡΟΕΙΔΟΠΟΙΗΣΗ:** Η συσκευή και τα προσβάσιμα μέρη της υπερθερμαίνονται κατά τη διάρκεια της χρήσης.
- Θα πρέπει να προσέχετε ώστε να μην αγγίζετε τα θερμαντικά στοιχεία.
- Τα παιδιά ηλικίας κάτω των 8 ετών πρέπει να παραμένουν μακριά, εκτός εάν επιβλέπονται συνεχώς.
- **ΠΡΟΕΙΔΟΠΟΙΗΣΗ:** Το μαγείρεμα χωρίς επίτηρηση σε εστία με λίπος ή λάδι μπορεί να είναι επικίνδυνο και να προκαλέσει πυρκαγιά.
- ΜΗΝ προσπαθήσετε ΠΟΤΕ να σβήσετε τη φωτιά με νερό, αλλά απενεργοποιήστε τη συσκευή και, στη συνέχεια, καλύψτε τη φλόγα π.χ. με ένα καπάκι ή μια κουβέρτα πυροπροστασίας.
- **ΠΡΟΣΟΧΗ:** Η διαδικασία μαγειρέματος πρέπει να επιτηρείται. Μια βραχυπρόθεσμη διαδικασία μαγειρέματος πρέπει να επιτηρείται συνεχώς.
- **ΠΡΟΕΙΔΟΠΟΙΗΣΗ:** Κίνδυνος πυρκαγιάς: μην αποθηκεύετε αντικείμενα επάνω στις επιφάνειες μαγειρέματος.
- **ΠΡΟΕΙΔΟΠΟΙΗΣΗ:** Χρησιμοποιείτε μόνο προστατευτικά εστιών που έχουν σχεδιαστεί από τον κατασκευαστή της συσκευής μαγειρέματος ή που υποδεικνύονται από τον κατασκευαστή της συσκευής στις οδηγίες χρήσης ως κατάλληλα ή προστατευτικά εστιών που είναι ενσωματωμένα στη συσκευή. Η χρήση ακατάλληλων προστατευτικών μπορεί να προκαλέσει ατυχήματα. Δεν είναι δυνατή η πρόσβαση στο καλώδιο τροφοδοσίας μετά την εγκατάσταση.

## ΕΠΙΣΚΟΠΗΣΗ ΠΡΟΪΟΝΤΟΣ

### Επάνω όψη

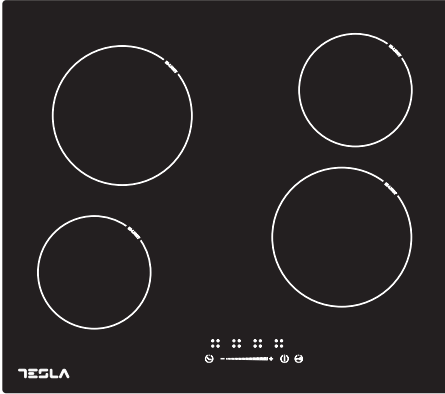

### Ισχύς θερμαινόμενης ζώνης

Θερμαινόμενη ζώνη	Μέγ. Ισχύς (220-240V- 50/60 Hz)
	1200W
	1800W
	1200W
	1800W
<b>ΣΥΝΟΛΙΚΗ ΙΣΧΥΣ</b>	<b>6000W (230V~)</b>

### Διεπαφή χρήστη

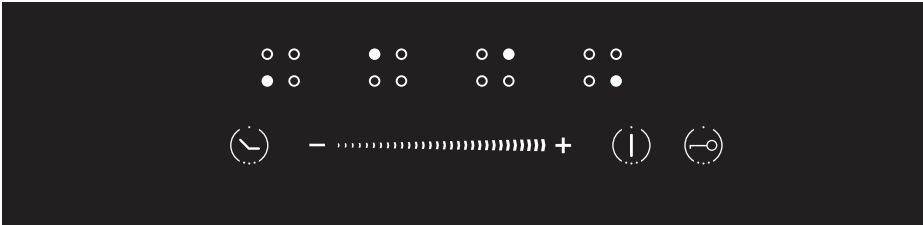

Αναφορά	Περιγραφή
A	Πλήκτρο επιλογής ζώνης
B	Πλήκτρο ON/OFF (ενεργοποίησης/απενεργοποίησης)
C	Πλήκτρο ρύθμισης επιλογής ισχύος/χρονοδιακόπτη

Αναφορά	Περιγραφή
D	Πλήκτρο χρονοδιακόπτη
E	Παιδική ασφάλεια

### Λειτουργίες προϊόντος

- Η κεραμική εστία είναι κατάλληλη για κάθε είδος μαγειρέματος, με τις ζώνες μαγειρέματος ακτινοβολούμενης θερμότητας και τα ηλεκτρονικά χειριστήρια αφής και τις πολλαπλές λειτουργίες της να την καθιστούν την ιδανική επιλογή για τη σύγχρονη οικογένεια.
- Η κεραμική εστία είναι εξαιρετικά φιλική προς τον χρήστη, ανθεκτική και ασφαλής.

## ΕΙΔΙΚΕΣ ΛΕΙΤΟΥΡΓΙΕΣ

### Προστασία από υπερθέρμανση

Ένας αισθητήρας παρακολουθεί τη θερμοκρασία στις ζώνες μαγειρέματος. Όταν η θερμοκρασία υπερβεί ένα ασφαλές επίπεδο, η ζώνη μαγειρέματος απενεργοποιείται αυτόματα.

## Ένδειξη υπολειπόμενης θερμότητας

Όταν η εστία λειτουργεί για κάποιο χρονικό διάστημα, θα υπάρχει κάποια υπολειπόμενη θερμότητα. Το γράμμα «H» εμφανίζεται για να σας προειδοποιήσει να μην αγγίξετε την επιφάνεια, γιατί είναι πολύ ζεστή.

## Προστασία με αυτόματη απενεργοποίηση

Η αυτόματη απενεργοποίηση είναι μια λειτουργία προστασίας ασφαλείας για την κεραμική εστία σας. Απενεργοποιείται αυτόματα, αν τύχει να ξεχάσετε να απενεργοποιήσετε την εστία σας. Οι προεπιλεγμένοι χρόνοι λειτουργίας για τα διάφορα επίπεδα ισχύος εμφανίζονται στον παρακάτω πίνακα:

<b>Επίπεδο ισχύος</b>	1~2	3~4	5	9
<b>Προεπιλεγμένος χρονοδιακόπτης λειτουργίας (λεπτά)</b>	360	300	240	90

## Προστασία από ακούσια λειτουργία.

Εάν το ηλεκτρονικό στοιχείο ελέγχου ανιχνεύσει ότι ένα κουμπί είναι πατημένο για περίπου 10 δευτερόλεπτα, θα απενεργοποιηθεί αυτόματα. Το στοιχείο ελέγχου αποστέλλει ένα ηχητικό σήμα σφάλματος για να προειδοποιήσει ότι οι αισθητήρες έχουν ανιχνεύσει την παρουσία ενός αντικείμενου. Στην οθόνη θα εμφανιστεί ένας κωδικός σφάλματος ER03 αν η εστία είναι ακόμα ζεστή. Οι ενδείξεις «H» και ER03 αναβοσβήνουν εναλλάξ.

## Πριν χρησιμοποιήσετε την νέα κεραμική εστία σας

- Διαβάστε αυτόν τον οδηγό, λαμβάνοντας υπόψη την ενότητα «Προειδοποιήσεις ασφαλείας».
- Αφαιρέστε τυχόν προστατευτική μεμβράνη που μπορεί να υπάρχει ακόμα επάνω στην κεραμική εστία σας.

## Χρήση των χειριστηρίων αφής

- Τα χειριστήρια ανταποκρίνονται στην αφή, έτσι δεν χρειάζεται να ασκείτε πίεση.
- Χρησιμοποιήστε την καμπύλη και όχι το άκρο των δαχτύλων σας.
- Θα ακούτε ένα ηχητικό σήμα κάθε φορά που καταχωρείται ένα άγγιγμα.
- Βεβαιωθείτε ότι τα χειριστήρια είναι πάντα καθαρά, στεγνά και ότι δεν καλύπτονται από κάποιο αντικείμενο (π.χ. μαγειρικό σκεύος ή πανί). Ακόμα και ένα λεπτό στρώμα νερού μπορεί να δυσκολέψει τη λειτουργία των χειριστηρίων.

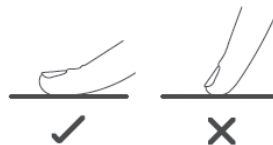

## Επιλογή των κατάλληλων μαγειρικών σκευών

Μην χρησιμοποιείτε μαγειρικά σκεύη με οδοντωτά άκρα ή κυρτή βάση.



Βεβαιωθείτε ότι η βάση του σκεύους σας είναι λεία, ότι εφαρμόζει επίπεδα στο γυαλί και ότι έχει το ίδιο μέγεθος με την μαγειρική εστία. Χρησιμοποιήστε μαγειρικά σκεύη με διάμετρο ίση με το γραφικό της επιλεγμένης εστίας. Όταν χρησιμοποιείτε κατσαρόλα, θα πρέπει να είναι λίγο πιο πλατιά για μέγιστη απόδοση. Εάν χρησιμοποιήσετε μικρότερο σκεύος, η απόδοση μπορεί να είναι μικρότερη από την αναμενόμενη. Τοποθετείτε πάντα το σκεύος στο κέντρο της μαγειρικής εστίας.

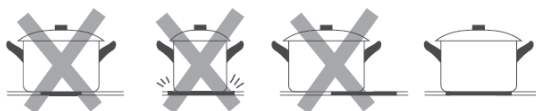

Να ανασηκώσετε πάντα τα σκεύη από την κεραμική εστία - μην τα σέρνετε, διαφορετικά μπορεί να χαράξουν το γυαλί.

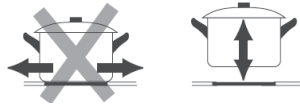

## ΧΡΗΣΗ ΤΗΣ ΚΕΡΑΜΙΚΗΣ ΕΣΤΙΑΣ ΣΑΣ

Για να αρχίσετε το μαγείρεμα

1. Τοποθετήστε ένα κατάλληλο σκεύος στη μαγειρική εστία που θέλετε να χρησιμοποιήσετε.
  - Βεβαιωθείτε ότι ο πυθμένας του σκεύους και η επιφάνεια της μαγειρικής εστίας είναι καθαρά και στεγνά.
2. Αγγίξτε το πλήκτρο ON/OFF για 1 δευτερόλεπτο.  
Μετά την ενεργοποίηση, ηχεί μία φορά το ηχητικό σήμα, όλες οι οθόνες εμφανίζουν την ένδειξη «0», υποδεικνύοντας ότι η κεραμική εστία έχει εισέλθει σε κατάσταση αναμονής.
3. Ανάλογα με τη μαγειρική εστία στην οποία τοποθετείται το σκεύος, επιλέξτε το αντίστοιχο πλήκτρο επιλογής εστίας πατώντας το πλήκτρο (A). Το σύμβολο 0, που επιλέξατε θα αρχίσει να αναβοσβήνει.
4. Προσαρμόστε τη ρύθμιση θερμότητας, αγγίζοντας το χειριστήριο επιλογής του πλήκτρου ρύθμισης (C). If you don't choose a heat setting within 20 seconds, the ceramic hob will automatically switch off. You will need to start again at step

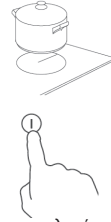

- Εάν δεν επιλέξετε μια ρύθμιση θερμότητας εντός 20 δευτερολέπτων, η κεραμική εστία θα απενεργοποιηθεί αυτόματα. Θα χρειαστεί να ξεκινήσετε ξανά στο βήμα 2.
- Μπορείτε να τροποποιήσετε τη ρύθμιση θέρμανσης οποιαδήποτε στιγμή κατά τη διάρκεια του μαγειρέματος.

## Χρήση της λειτουργίας παιδικής ασφάλειας

- Μπορείτε να κλειδώσετε τα χειριστήρια για να αποτρέψετε την ακούσια χρήση (για παράδειγμα, την τυχαία ενεργοποίηση των μαγειρικών εστιών από παιδιά).
- Όταν τα χειριστήρια είναι κλειδωμένα, όλα τα χειριστήρια εκτός από το χειριστήριο απενεργοποίησης, είναι ανενεργά.

### Για να κλειδώσετε τα χειριστήρια

Πατήστε το πλήκτρο "☺" εκκίνησης παιδικής ασφάλειας  
Η εστία εκπέμπει ένα ηχητικό σήμα και η ένδειξη θα είναι «Lo».

### Για να ξεκλειδώσετε τα χειριστήρια

1. Πατήστε το πλήκτρο "☺" τερματισμού παιδικής ασφάλειας
2. Τώρα μπορείτε να αρχίσετε να χρησιμοποιείτε την εστία σας.

## Χρήση του χρονοδιακόπτη

- Μπορείτε να τον ρυθμίσετε ώστε να απενεργοποιεί μία μαγειρική εστία μετά το πέρασ του χρόνου ρύθμισης.
  - Μπορείτε να ρυθμίσετε τον χρονοδιακόπτη για έως και 99 λεπτά.
1. Επιλέξτε την αντίστοιχη μαγειρική εστία που λειτουργεί, αγγίζοντας το πλήκτρο επιλογής εστίας (A).
  2. Πατήστε το πλήκτρο χρονοδιακόπτη "⌚", και οι ενδείξεις χρονοδιακόπτη θα εμφανίζονται «00».
  3. Χρησιμοποιώντας τα πλήκτρα «+» ή «-» μπορείτε να πραγματοποιήσετε τη ρύθμιση χρονισμού από 1 έως 99 λεπτά.
  4. Όταν ρυθμιστεί ο χρόνος, αρχίζει αμέσως η αντίστροφη μέτρηση. Η ένδειξη θα επανέλθει για να εμφανίσει το επίπεδο ισχύος μετά από 5 δευτερόλεπτα. Η κόκκινη κουκκίδα δίπλα στην ένδειξη επιπέδου ισχύος θα ανάψει, υποδεικνύοντας ότι η εστία έχει ρύθμιση χρονοδιακόπτη.

## 6

5. Εάν χρειαστεί να ελέγξετε τον χρόνο που υπολείπεται, μπορείτε να εκτελέσετε ξανά τα βήματα 1 και 2.
  6. Όταν λήξει ο χρονοδιακόπτης μαγειρέματος, η αντίστοιχη μαγειρική εστία θα απενεργοποιηθεί αυτόματα. Η άλλη μαγειρική εστία θα συνεχίσει να λειτουργεί, εάν είχε ενεργοποιηθεί προηγουμένως.
- Η λειτουργία χρονοδιακόπτη λειτουργεί μόνο όταν είναι ενεργοποιημένη τουλάχιστον μία μαγειρική εστία.
  - Εάν δεν επιλέξετε καμία εστία και δεν αγγίξετε τον χρονοδιακόπτη (F) απευθείας για να ενεργοποιήσετε τη λειτουργία χρονοδιακόπτη, λειτουργεί **μόνο ως Χρονόμετρο**. Ο βομβητής θα ηχήσει μόνο για μερικά δευτερόλεπτα και η ένδειξη χρονοδιακόπτη θα σβήσει όταν ολοκληρωθεί η ρύθμιση χρόνου, αλλά οι μαγειρικές εστίες δεν θα απενεργοποιηθούν και θα συνεχίσουν να λειτουργούν.

## ΚΑΘΑΡΙΣΜΟΣ ΚΑΙ ΣΥΝΤΗΡΗΣΗ

### Φροντίδα



#### Προειδοποίηση

Απενεργοποιείτε πάντα την παροχή ηλεκτρικού ρεύματος πριν από την εκτέλεση εργασιών συντήρησης. Σε περίπτωση βλάβης, **επικοινωνήστε με το τμήμα εξυπηρέτησης πελατών.**



Τα κατεστραμμένα καλώδια ρεύματος θα πρέπει να αντικατασταθούν από αρμόδιο άτομο ή ειδικευμένο ηλεκτρολόγο.



Μόνο για οικιακή χρήση.



Μην τοποθετείτε ποτέ ένα άδειο σκεύος επάνω στην εστία, καθώς αυτό θα προκαλέσει την εμφάνιση ενός μηνύματος σφάλματος στον πίνακα ελέγχου.



Όταν μια μαγειρική εστία είναι ενεργοποιημένη για μεγάλο χρονικό διάστημα, η επιφάνεια παραμένει καυτή για κάποια ώρα στη συνέχεια, οπότε μην αγγίζετε την κεραμική επιφάνεια.



Για τα σφραγισμένα τρόφιμα, ανοίξτε το καπάκι πριν τα ζεστάνετε, ώστε να αποφύγετε τυχόν κινδύνους έκρηξης λόγω υπερθέρμανσης.



Εάν η επιφάνεια της εστίας είναι ραγισμένη, αποσυνδέστε από την παροχή ρεύματος για να αποφύγετε την πιθανότητα ηλεκτροπληξίας.



Μην τοποθετείτε τραχιά ή ανομοιόμορφα σκεύη στην εστία, καθώς μπορεί να προκαλέσουν ζημιά στην κεραμική επιφάνεια.



Αποφεύγετε να χτυπάτε κατασρόλες και τηγάνια επάνω στην εστία. Η κεραμική επιφάνεια είναι ανθεκτική, αλλά δεν είναι άθραυστη.



Μην τοποθετείτε απορρυπαντικά ή εύφλεκτα υλικά κάτω από την εστία.

## Καθαρισμός της συσκευής

### ΠΡΟΣΟΧΗ

- Μην τρίβετε με σκληρά καθαριστικά ή με τον πάτο των σκευών, καθώς με αυτόν τον τρόπο θα φθαρούν οι ενδείξεις στο επάνω μέρος της κεραμικής εστίας με την πάροδο του χρόνου.
- Καθαρίζετε τακτικά την κεραμική εστία για να μην συσσωρευτούν υπολείμματα τροφίμων.
- Η συσκευή θα πρέπει να καθαρίζεται μετά τη χρήση.
- Η επιφάνεια της κεραμικής εστίας μπορεί να καθαριστεί εύκολα ως εξής:

Τύπος βρωμιάς	Μέθοδος καθαρισμού	Υλικά καθαρισμού
Άλατα	Εφαρμόστε λευκό ξύδι στην επιφάνεια και, στη συνέχεια, σκουπίστε το με ένα μαλακό πανί	Ειδικό καθαριστικό για κεραμικές εστίες
Καμένοι λεκέδες	Καθαρίστε με ένα υγρό πανί και στεγνώστε με ένα μαλακό πανί	Ειδικό καθαριστικό για κεραμικές εστίες
Ελαφριοί λεκέδες	Καθαρίστε με ένα υγρό πανί και στεγνώστε με ένα μαλακό πανί	Σφουγγάρι καθαρισμού
Λιωμένα πλαστικά	Χρησιμοποιήστε μια ξύστρα κατάλληλη για κεραμικό υαλί για να αφαιρέσετε τα υπολείμματα	Ειδικό καθαριστικό για κεραμικές εστίες

Με τη βοήθεια μιας ξύστρας αφαιρέστε αμέσως κομμάτια αλουμινοχαρτου, λεκέδες από τρόφιμα, από λίπος, σημάδια από ζάχαρη και άλλα τρόφιμα με υψηλή περιεκτικότητα σε ζάχαρη από την επιφάνεια, για να μην καταστραφεί η εστία. Στη συνέχεια, καθαρίστε την επιφάνεια με μια πετσέτα και κατάλληλο καθαριστικό, ξεβγάλετε με νερό και στεγνώστε με ένα καθαρό πανί. Σε καμία περίπτωση μην χρησιμοποιήσετε σκληρά σφουγγάρια ή πανιά: επίσης μην χρησιμοποιείτε σκληρά χημικά καθαριστικά όπως σπρέι φούρνου και αφαιρετικά λεκέδων.



## ΑΝΤΙΜΕΤΩΠΙΣΗ ΠΡΟΒΛΗΜΑΤΩΝ

Πριν καλέσετε τις υπηρεσίες εξυπηρέτησης πελατών, βεβαιωθείτε ότι η συσκευή είναι σωστά συνδεδεμένη. Οποιαδήποτε από τις παρακάτω περιπτώσεις δεν καλύπτεται από την εγγύηση

- Ζημιά από ακατάλληλη χρήση, αποθήκευση ή συντήρηση
- Ζημιά από μη εξουσιοδοτημένη αποσυναρμολόγηση και επισκευή.
- Ζημιά από κακή χρήση.
- Χρήση της κεραμικής εστίας για εμπορικούς σκοπούς.

Εάν σημειωθεί μια μη φυσιολογική κατάσταση, η κεραμική εστία εισέρχεται αυτόματα στην κατάσταση προστασίας και εμφανίζει τους αντίστοιχους κωδικούς προστασίας:

Μήνυμα Σφάλματος	Πιθανή αιτία	Τι να κάνετε
ER03	Νερό ή σκεύος επάνω στο υαλί πάνω από το χειριστήριο	Καθαρίστε τη διεπαφή χρήστη
E	Το θερμοστοιχείο χαλάρωσε ή έσπασε	Επικοινωνήστε με τον προμηθευτή για να επανασυνδέσει το θερμοστοιχείο.
ER21	Η θερμοκρασία στο εσωτερικό του προϊόντος ήταν πολύ υψηλή	Το προϊόν πρέπει να απενεργοποιηθεί και να κρυώσει.

Τα παραπάνω αποτελούν συμπέρασμα και επιθεώρηση συνηθισμένων βλαβών.

Μην αποσυναρμολογείτε τη μονάδα μόνοι σας για να αποφύγετε τυχόν κινδύνους και βλάβες στην **κεραμική εστία** και επικοινωνήστε με τον προμηθευτή.

## ΤΕΧΝΙΚΑ ΧΑΡΑΚΤΗΡΙΣΤΙΚΑ

Μαγειρική εστία	HV6401TB
Εστίες μαγειρέματος	4 εστίες
Τάση τροφοδοσίας	220-240V~
Εγκατεστημένη ηλεκτρική ισχύς	6000W (230V)
Μέγεθος προϊόντος ΜxΠxΥ (mm)	590X520X50
Διαστάσεις εντοιχισμού ΑxΒ (mm)	560X490

Το βάρος και οι διαστάσεις είναι κατά προσέγγιση. Επειδή προσπαθούμε συνεχώς να βελτιώνουμε τα προϊόντα μας, ενδέχεται να αλλάξουμε τις προδιαγραφές και τα σχέδια χωρίς προηγούμενη ειδοποίηση.

## ΕΓΚΑΤΑΣΤΑΣΗ

### Επιλογή εξοπλισμού εγκατάστασης

**Κόψτε την επιφάνεια εργασίας σύμφωνα με τα μεγέθη που φαίνονται στο σχέδιο.**

Για τους σκοπούς της εγκατάστασης και της χρήσης, πρέπει να διατηρείται χώρος τουλάχιστον 5 εκ. γύρω από το άνοιγμα. Βεβαιωθείτε ότι το πάχος της επιφάνειας εργασίας είναι τουλάχιστον 30 mm. Επιλέξτε υλικό επιφάνειας εργασίας ανθεκτικό στη θερμότητα, για να αποφύγετε τη μεγαλύτερη παραμόρφωση που προκαλείται από τη θερμική ακτινοβολία από τη θερμαινόμενη πλάκα. Όπως φαίνεται παρακάτω:

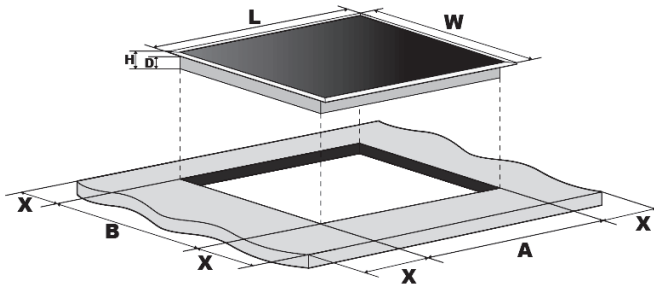

L (mm)	W (mm)	H (mm)	D (mm)	A (mm)	B (mm)	X (mm)
590	520	50	45	560	490	50 mini

Σε κάθε περίπτωση, βεβαιωθείτε ότι η κεραμική μαγειρική εστία αερίζεται καλά και ότι η είσοδος και η έξοδος αέρα δεν είναι φραγμένες. Βεβαιωθείτε ότι η κεραμική μαγειρική εστία βρίσκεται σε καλή κατάσταση λειτουργίας. Όπως φαίνεται παρακάτω



**Σημείωση:** Η απόσταση ασφαλείας ανάμεσα στη μαγειρική εστία και το ντουλάπι που βρίσκεται από πάνω / ! από την εστία πρέπει να είναι τουλάχιστον 650 mm.

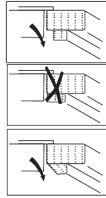
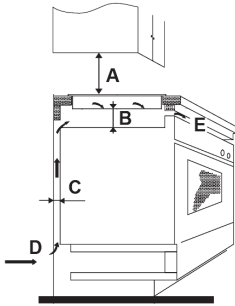

A (mm)	B (mm)	C (mm)	D	E
650	50 mm	20 mm	Είσοδος αέρα	Έξοδος αέρα 5 mm

## Πριν εγκαταστήσετε την εστία, βεβαιωθείτε ότι

- Η επιφάνεια εργασίας είναι τετράγωνη και επίπεδη και κανένα δομικό στοιχείο δεν επηρεάζει τις απαιτήσεις χώρου
- Η επιφάνεια εργασίας είναι κατασκευασμένη από υλικό ανθεκτικό στη θερμότητα
- Εάν η εστία τοποθετηθεί πάνω από φούρνο, ο φούρνος πρέπει να διαθέτει ενσωματωμένο ανεμιστήρα ψύξης
- Η εγκατάσταση θα συμμορφώνεται με όλες τις απαιτήσεις διακένων και με τα ισχύοντα πρότυπα και κανονισμούς
- Ένας κατάλληλος διακόπτης απομόνωσης που παρέχει πλήρη αποσύνδεση από την παροχή ρεύματος πρέπει να είναι ενσωματωμένος στη μόνιμη καλωδίωση, να στερεώνεται και να τοποθετείται κατά τρόπο που να συμμορφώνεται με τους τοπικούς κανόνες και κανονισμούς καλωδίωσης.
- Ο διακόπτης απομόνωσης πρέπει να είναι εγκεκριμένου τύπου και να παρέχει διαχωρισμό επαφής με διάκενο στον αέρα 3 mm σε όλους τους πόλους (ή σε όλους τους ενεργούς αγωγούς [φάσεις], εάν οι τοπικοί κανόνες καλωδίωσης επιτρέπουν αυτήν την απόκλιση από τις απαιτήσεις)
- Ο διακόπτης απομόνωσης θα πρέπει να είναι εύκολα προσβάσιμος από τον πελάτη όταν εγκατασταθούν οι εστίες
- Εάν έχετε αμφιβολίες σχετικά με την εγκατάσταση, συμβουλευτείτε τις τοπικές αρχές κτιρίων και την τοπική νομοθεσία
- Χρησιμοποιείτε ανθεκτικά στη θερμότητα και εύκολα στο καθαρίσιμα φινιρίσματα (όπως κεραμικά πλακίδια) για τις επιφάνειες του τοίχου που περιβάλλουν την εστία.

## Όταν εγκαταστήσετε την εστία, βεβαιωθείτε ότι

- Το καλώδιο παροχής ρεύματος δεν είναι προσβάσιμο μέσω των θυρών των ντουλαπιών ή των συρταριών
- Υπάρχει επαρκής ροή φρέσκου αέρα από το εξωτερικό των ντουλαπιών προς τη βάση της εστίας
- Εάν η εστία τοποθετηθεί πάνω από ένα συρτάρι ή ντουλάπι, κάτω από τη βάση της εστίας υπάρχει ένας θερμικός προστατευτικός φραγμός
- Ο πελάτης έχει εύκολη πρόσβαση στον διακόπτη απομόνωσης

## Εγκατάσταση

Εικ. 1

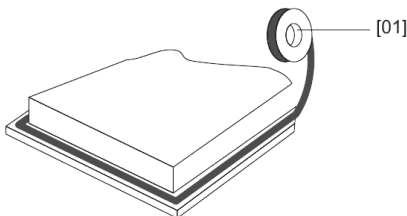

[04] x1

Τεντώστε το παρεχόμενο στεγανοποιητικό κατά μήκος του κάτω άκρου της εστίας, εξασφαλίζοντας ότι τα άκρα αλληλεπικαλύπτονται.

Εικ. 2

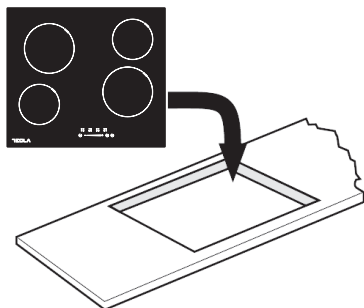

Εικ. 3



Μην χρησιμοποιείτε κόλλα για να στερεώσετε την εστία στον πάγκο. Μόλις τοποθετηθεί το στεγανοποιητικό, τοποθετήστε την εστία στην εγκοπή του πάγκου. Πιέστε απαλά την εστία προς τα κάτω για να την σπρώξετε μέσα στον πάγκο και να εξασφαλίσετε καλή στεγανότητα γύρω από το εξωτερικό άκρο (εικ. 3)

## Προφυλάξεις

1. Η κεραμική εστία πρέπει να εγκατασταθεί από εξειδικευμένο προσωπικό ή τεχνικούς.
2. Έχουμε επαγγελματίες στην διάθεσή σας. Μην εκτελείτε ποτέ την εργασία μόνοι σας.
3. Η εστία δεν πρέπει να εγκατασταθεί απευθείας πάνω από πλυντήριο πιάτων, ψυγείο, καταψύκτη, πλυντήριο ρούχων ή στεγνωτήριο ρούχων, καθώς η υγρασία μπορεί να προκαλέσει ζημιά στα ηλεκτρονικά μέρη της εστίας.
4. Η κεραμική εστία πρέπει να εγκατασταθεί έτσι, ώστε να εξασφαλίζεται καλύτερη θερμική ακτινοβολία, η οποία ενισχύει την αξιοπιστία της.
5. Ο τοίχος και η περιοχή επαγωγής θερμότητας πάνω από την επιφάνεια του πάγκου πρέπει να αντέχουν στη θερμότητα.
6. Για να αποφύγετε οποιαδήποτε ζημιά, το πολυστρωματικό φύλλο και η κόλλα πρέπει να είναι ανθεκτικά στη θερμότητα.

## Σύνδεση της εστίας στην κεντρική παροχή ρεύματος

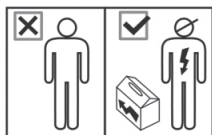

Όλες οι εργασίες εγκατάστασης πρέπει να εκτελούνται από ικανό πρόσωπο ή εξειδικευμένο ηλεκτρολόγο. Προτού συνδέσετε την παροχή δικτύου βεβαιωθείτε ότι η τάση παροχής αντιστοιχεί με την τάση της πινακίδας ονομαστικών στοιχείων εντός του απορροφητήρα.

**ΠΡΟΕΙΔΟΠΟΙΗΣΗ: ΑΥΤΗ Η ΣΥΣΚΕΥΗ ΠΡΕΠΕΙ ΝΑ ΕΙΝΑΙ ΓΕΙΩΜΕΝΗ.**



Αυτή η εστία πρέπει να συνδεθεί στην κεντρική παροχή ρεύματος μόνο από κατάλληλα εξειδικευμένο άτομο.

Πριν συνδέσετε την εστία στην κεντρική παροχή ρεύματος, ελέγξτε τα εξής:

1. το οικιακό σύστημα καλωδίωσης είναι κατάλληλο για την ισχύ που αντλείται από την εστία.
2. η τάση αντιστοιχεί στην τιμή που αναγράφεται στην πινακίδα ονομαστικών στοιχείων
3. οι διατομές των καλωδίων παροχής ρεύματος μπορούν να αντέξουν το φορτίο που αναγράφεται στην πινακίδα ονομαστικών στοιχείων.

Για να συνδέσετε την εστία στην κεντρική παροχή ρεύματος, μην χρησιμοποιείτε προσαρμογείς, μειωτήρες ή διατάξεις διακλάδωσης, καθώς μπορεί να προκαλέσουν υπερθέρμανση και πυρκαγιά.

Το καλώδιο παροχής ρεύματος δεν πρέπει να έρχεται σε επαφή με καυτά εξαρτήματα και πρέπει να τοποθετείται έτσι ώστε η θερμοκρασία του να μην υπερβαίνει τους 75°C σε κανένα σημείο.



Ο ηλεκτρολόγος πρέπει να ελέγξει εάν το οικιακό σύστημα καλωδίωσης είναι κατάλληλο χωρίς τροποποιήσεις. Τυχόν τροποποιήσεις πρέπει να γίνουν μόνο από εξειδικευμένο ηλεκτρολόγο.

**Αυτή η συσκευή παρέχεται με καλώδιο παροχής 3 πόλων με τους εξής χρωματισμούς:**

**Καφέ = L ή υπό τάση**

**Μπλε = N ή ουδέτερο**

**Πράσινο και Κίτρινο=Ε ή γείωση ⊕**

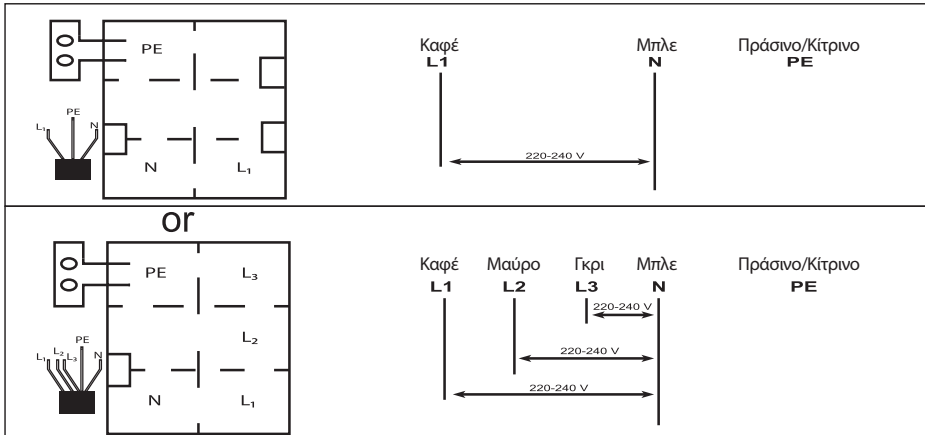

**Αυτή η συσκευή απαιτεί έναν διακόπτη κυκλώματος Miniature 32 Amp.**

- Εάν το καλώδιο υποστεί ζημιά ή πρόκειται να αντικατασταθεί, η εργασία πρέπει να εκτελεστεί από τον αντιπρόσωπο εξυπηρέτησης πελατών με ειδικά εργαλεία για την αποφυγή ατυχημάτων.
- Εάν η συσκευή είναι απευθείας συνδεδεμένη με το δίκτυο παροχής, πρέπει να τοποθετηθεί ένας πολυπολικός ασφαλειοδιακόπτης με ελάχιστο άνοιγμα 3 mm μεταξύ των επαφών.
- Ο τεχνικός εγκατάστασης πρέπει να διασφαλίσει ότι έχει πραγματοποιηθεί η σωστή ηλεκτρική σύνδεση και ότι συμμορφώνεται με τους κανονισμούς ασφαλείας.
- Το καλώδιο δεν πρέπει να είναι λυγισμένο ή συμπιεσμένο.
- Το καλώδιο πρέπει να ελέγχεται τακτικά και να αντικαθίσταται μόνο από εξουσιοδοτημένους τεχνικούς.



#### **ΑΠΟΡΡΙΨΗ:**

**Μην απορρίπτετε αυτό το προϊόν ως μη ταξινομημένο αστικό απόβλητο. Είναι απαραίτητη η ξεχωριστή συλλογή των αποβλήτων αυτών για ειδική επεξεργασία.**

Αυτή η συσκευή φέρει σήμανση σύμφωνα με την ευρωπαϊκή οδηγία 2011/65/ΕΕ για Αποβλήτα Ηλεκτρικού και Ηλεκτρονικού Εξοπλισμού (ΑΗΗΕ). Διασφαλίζοντας ότι η συσκευή αυτή απορρίπτεται σωστά, θα βοηθήσετε στην αποφυγή τυχόν ζημιών στο περιβάλλον και στην ανθρώπινη υγεία, η οποία διαφορετικά θα μπορούσε να προκληθεί εάν η απόρριψη γινόταν με λάθος τρόπο.

Το σύμβολο επάνω στο προϊόν υποδεικνύει ότι δεν μπορεί να θεωρηθεί ως κανονικό οικιακό απόρριμμα. Θα πρέπει να το πάρετε σε ένα σημείο συλλογής για την ανακύκλωση ηλεκτρικών και ηλεκτρονικών προϊόντων.

Αυτή η συσκευή απαιτεί εξειδικευμένη απόρριψη αποβλήτων. Για περισσότερες πληροφορίες σχετικά με την επεξεργασία, την ανάκτηση και την ανακύκλωση αυτού του προϊόντος, επικοινωνήστε με το τοπικό σας συμβούλιο, την υπηρεσία διάθεσης οικιακών απορριμμάτων, ή το κατάστημα από το οποίο το αγοράσατε.

Για πιο λεπτομερείς πληροφορίες σχετικά με την επεξεργασία, την ανάκτηση και την ανακύκλωση αυτού του προϊόντος, επικοινωνήστε με την υπηρεσία του δήμου σας, την υπηρεσία διάθεσης των οικιακών αποβλήτων σας ή με το κατάστημα από το οποίο αγοράσατε το προϊόν.

## Gratulálunk az új kerámia főzőlap megvásárlásához.

Szánjon egy kis időt a jelen használati / telepítési útmutató elolvasására, hogy teljes mértékben megértse a helyes telepítés és üzemeltetés módját.

A telepítéshez kérjük, olvassa el az erre vonatkozó részt.

Használat előtt figyelmesen olvassa el az összes biztonsági utasítást, és a jövőbeni használatra őrizze meg ezt a használati / telepítési útmutatót.

# BIZTONSÁGI FIGYELMEZTETÉSEK

Az Ön biztonsága fontos számunkra. Kérjük, olvassa el ezeket az információkat, mielőtt használná a főzőlapot.

- a készüléket nem használhatják csökkent fizikai, érzékszervi vagy szellemi képességekkel, illetve tapasztalat és ismeretek hiányával rendelkező személyek (beleértve a gyermekeket is), kivéve, ha felügyelve vannak vagy oktatást kaptak. Gyermekek ne játszanak a készülékkel.
- **FIGYELMEZTETÉS:** Ha a felület megrepedt, kapcsolja ki a készüléket, hogy elkerülje az áramütést. Az üvegkerámia vagy hasonló anyagú főzőlapok esetében ezek védik a felhasználót a feszültség alatt álló részekről.
- **FIGYELMEZTETÉS:** gőztisztítót nem szabad használni; a készüléket nem szabad külső időzítővel vagy különálló távvezérlő rendszerrel működtetni.
- **TŰZVESZÉLY:** Ne tároljon tárgyakat a főzőfelületeken.
- **FIGYELEM:** A főzési folyamatot végig felügyelni kell. A rövid ideig tartó főzési folyamatot is.
- **FIGYELMEZTETÉS:** A zsírral vagy olajjal való felügyelet nélküli főzés a főzőlapon veszélyes lehet, és tüzet okozhat.
- Ha a tápkábel megsérül, a további veszélyek elkerülése érdekében azt csak a gyártó, annak szakszervize, vagy egy megfelelő végzettséggel rendelkező szakember cserélheti ki.
- A készüléket 8 éven aluli gyermekek, valamint fizikai, érzékszervi vagy értelmi képességeikben korlátozott,

illetve a készüléket és annak használatát nem ismerő személyek csak olyan felügyelete mellett használhatják, aki a berendezés biztonságos módon történő használatára és az ezzel járó veszélyekre vonatkozó szabályokat megismerte.

- **FIGYELMEZTETÉS:** A készülék és a hozzáférhető alkatrészek használat közben felforrósodnak.
- Ügyeljen arra, hogy ne érintse meg a fűtőelemeket.
- 8 évnél fiatalabb gyermekek csak felügyelet mellett használhatják a készüléket.
- **FIGYELMEZTETÉS:** A zsírral vagy olajjal való felügyelet nélküli sütés a főzőlapon veszélyes lehet, és tüzet okozhat.
- Soha ne próbálja meg vízzel eloltani a tüzet, hanem kapcsolja ki a készüléket, majd fedje le a lángot, pl. egy fedővel egy tűzoltó takaróval.
- **FIGYELEM:** A főzési folyamatot végig felügyelni kell. Még a rövid ideig tartó főzési folyamatot is.
- **TŰZVESZÉLY:** Ne tároljon tárgyakat a főzőfelületeken.
- **FIGYELMEZTETÉS:** Csak a gyártó által tervezett, vagy a készülék gyártója által a használati utasításban megfelelően feltüntetett, illetve a készülékbe beépített főzőlapvédőket használjon. A nem megfelelő védők használata baleseteket okozhat. A tápkábel nem hozzáférhető a telepítés után.

# TERMÉKÁTTEKINTÉS

## Felülnézet

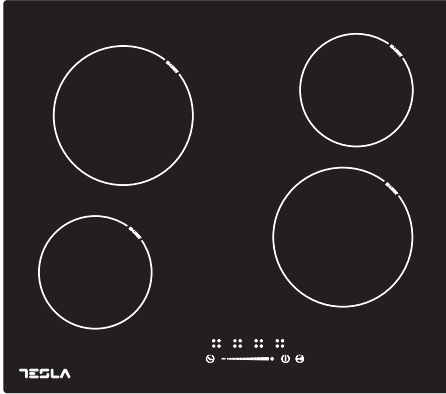

## Főzőzóna, teljesítmény

zóna	Max. Teljesítmény (220-240V- 50/60 Hz)
	1200W
	1800W
	1200W
	1800W
ÖSSZES TELJESÍTMÉNY	6000W (230V~)

## Felhasználói felület

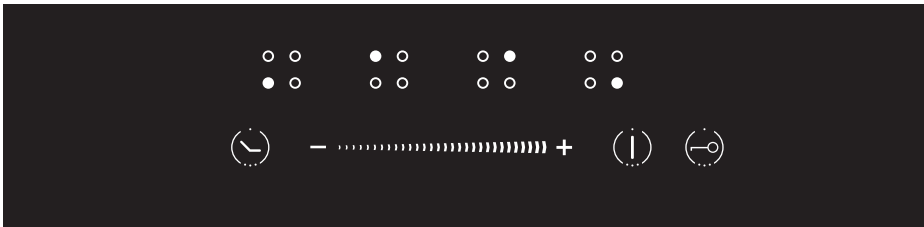

Hivatkozás	Leírás
A	Zónaválasztó gomb
B	ON/OFF gomb
C	Teljesítmény / időzítő csúszka szabályozó gomb

Hivatkozás	Leírás
D	Időzítő gomb
E	Gyermekek zárolás gomb

## Termékfunkciók

- A kerámia főzőlap mindenféle főzési módot lehetővé tesz a sugárzó hővel működő főzőzónákkal és az elektronikus érintésvezérléssel, így ideális választás a családok számára.
- A kerámia főzőlap rendkívül felhasználóbarát, tartós és biztonságos.

## SPECIÁLIS FUNKCIÓK

### Védelem a túlmelegedéstől

Egy érzékelő figyeli a főzőzónák hőmérsékletét. Ha a hőmérséklet meghaladja a biztonságot szintet, a főzőzóna automatikusan kikapcsol.

## Maradék hő-jelző

Ha a főzőlap már hosszabb ideje üzemel, maradványhő keletkezik. Egy "H" betű jelenik meg, hogy figyelmeztesse Önt, hogy túl forró a felület megérintéséhez.

## Automatikus kikapcsolási védelem

Az automatikus kikapcsolás egy beépített biztonsági védelmi funkció, amely automatikusan kikapcsolja a készüléket, elfelejtően. A különböző teljesítményszintekhez tartozó alapértelmezett üzemidők az alábbi táblázatban láthatók:

Teljesítményszint	1~2	3~4	5	9
Alapértelmezett időzítő (perc)	360	300	240	90

## Védelem a véletlenszerű használat ellen

Ha az elektronikus vezérlés azt érzékeli, hogy a gombot kb. 10 másodpercig nyomva tartják, akkor az automatikusan kikapcsol. A vezérlés hangjelzéssel figyelmeztet arra, hogy az érzékelők egy tárgy jelenlétét érzékelték. A kijelzőn ER03 hibakód jelenik meg. Ha a főzőlap még forró, a kijelzőn a "H" és az ER03 felváltva villog.

## Az új kerámia főzőlap használata előtt

- Olvassa el ezt az útmutatót, különös tekintettel a "Biztonsági figyelmeztetések" szakaszra.
- Távolítsa el az esetlegesen még a kerámia főzőlapon lévő védőfóliát.

## Az érintésvezérlés használata

- A kezelőszervek az érintésre reagálnak, így nem kell nyomást kifejtenie.
- Használja az ujjbegyét, ne pedig az ujjhegyét.
- Minden egyes érintés regisztrálásakor hangjelzés hallható.
- Ügyeljen arra, hogy a kezelőszervek mindig tiszták és szárazak legyenek, és ne legyen rajtuk semmilyen tárgy (pl. edény vagy kendő). Még egy vékony vízréteg is megnehezítheti a kezelőszervek működését.

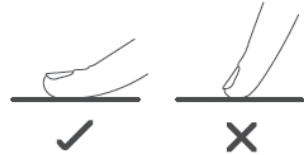

## A megfelelő edények kiválasztása

Ne használjon recés szélű vagy ívelt aljú edényeket.



Győződjön meg róla, hogy a serpenyő alja sima, laposan illeszkedik az üveghez, és ugyanolyan méretű, mint a főzőzóna. Olyan serpenyőket használjon, amelyek átmérője akkora, mint ahogy azt a kiválasztott zóna grafikája jelzi. Ha egy kissé szélesebb edényt fog használni, akkor maximális lesz a hatékonyság, ha kisebbet, a hatékonyság a vártnál kisebb lehet. Az edényt mindig a főzőzóna közepére tegye.

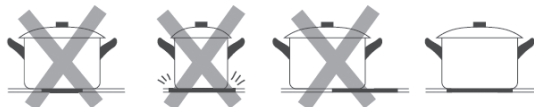

Az edényeket mindig felemelve helyezze át a főzőlapon - ne csúsztassa el, mert megkarcolhatja az üveget.

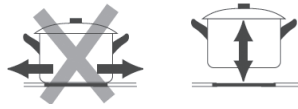

## A KERÁMIA FŐZŐLAP HASZNÁLATA

### A főzés megkezdéséhez

- Helyezzen egy megfelelő serpenyőt a használni kívánt főzőzónára.
  - Győződjön meg róla, hogy a serpenyő alja és a főzőzóna felülete tiszta és száraz.
- Érintse meg az ON/OFF gombot 1 másodpercig. A bekapcsolás után a hangjelzés egyszer megszólal, az összes kijelzőn "0" jelenik meg, ami azt jelzi, hogy a kerámialapos főzőlap készenléti üzemmódba lépett.
- Az edény elhelyezésének szerint válassza ki a megfelelő zónát a (A) gomb megnyomásával. A kiválasztott 0. szimbólum villogni fog.
- Állítsa be a hőfokot a csúszka szabályozó gomb (C) vezérlő érintésével.



- Ha 20 másodpercen belül nem választja ki a hőfokot, a kerámia főzőlap automatikusan kikapcsol. Újra kell kezdenie a 2. lépésnél.
- A főzés során bármikor módosíthatja a hőfokot.

### Gyermekzár funkció használata

- A kezelőszerveket lezárhatja, hogy megakadályozza a nem szándékos használatot (például, hogy a gyerekek véletlenül bekapcsolják a főzőzónákat).
- Ha a kezelőszervek zárolva vannak, a kikapcsoló gomb kivételével minden kezelőszerv ki van kapcsolva.

#### A kezelőszervek zárolása

Nyomja meg a "☞" gombot a gyermekzár aktiválásához. A főzőlap hangjelzést ad, és a kijelzőn megjelenik a "Lo".

#### A kezelőszervek feloldása

- Nyomja meg a "☞" gombot a feloldáshoz
- Most már használhatja a főzőlapot.

### Az időzítő használata

- Beállíthatja, hogy egy bizonyos idő letelte után egy főzőzóna kikapcsoljon.
- Az időzítőt legfeljebb 99 percre állíthatja be.
  - Válassza ki az éppen működő főzőzónát a zónaválasztó gomb (A) megérintésével.
  - Nyomja meg az időzítő gombot "☞", az időzítő kijelzőin "00" jelenik meg.
  - A "+" vagy "-" gombok segítségével állítsa be az időzítést 1 és 99 perc között.
  - Amikor az idő be van állítva, azonnal elkezdődik a visszaszámlálás. A kijelző 5 másodperc múlva visszatér a teljesítményszint kijelzésére. A teljesítményszintjelző melletti piros pont világít, jelezve, hogy beállította a zóna időzítőt.

## 6.

5. Ha ellenőrizni szeretné a hátralévő időt, akkor az 1. és 2. lépést ismételje meg..
  6. Ha a főzési időzítő lejár, a megfelelő főzőzóna automatikusan kikapcsol. A többi főzőzóna továbbra is működik (ha korábban bekapcsolták őket).
- Az időzítő funkció csak akkor működik, ha legalább egy zóna be van kapcsolva.
  - Ha nem választ ki egy zónát sem, és megérinti az időzítő(F) gombot, akkor csak egyszerű időzítőként fog funkcionálni. A hangjelzés csak pár másodpercig csipog, és az időzítő kijelzője kikapcsol, amikor a beállított idő lejár. Ilyen esetben az időközben bekapcsolt főzőzónák nem fognak kikapcsolni!

## ÁPOLÁS ÉS KARBANTARTÁS

### Gondozás

**Warning**

Always switch off the electricity supply before performing maintenance work. In the event of a fault, **contact customer services.**



A sérült tápkábeleket hozzáértő személynek vagy szakképzett villanszerelőnek kell kicserélnie.



Kizárólag háztartási használatra.



Soha ne tegyen üres edényt a főzőlapra, mert ez hibaüzenetet jelenít meg a kezelőpanelen.



Ha egy főzőzóna hosszú ideig van bekapcsolva, a felület még egy ideig forró marad, ezért ne érintse meg a kerámiafelületet.



A lezárt élelmiszerek esetében mindig nyissa ki a fedelet, hogy elkerülje a robbanásveszélyt a melegeedés miatti tágulás miatt.



Ha a főzőlap felülete megrepedt, azonnal áramtalanítsa a készüléket, mert áramütést okozhat.



Ne tegyen durva vagy egyenetlen aljzatú edényeket a főzőlapra, mert azok károsíthatják a kerámiafelületet.



Ügyeljen rá, hogy ne üsse oda az edényeket a felületre, mert ugyan kemény, de nem törhetetlen.



Ne tegyen mosószeret vagy gyúlékony anyagokat a főzőlap alá.

## Készülékek tisztítása

### Figyelem

- **Kerülje a súrolószerszettel való dörzsölést mivel ez idővel elkoptatja a kerámia főzőlap tetején lévő jelöléseket.**
- **Rendszeresen tisztítsa a kerámia főzőlapot, hogy megakadályozza az ételmaradékok rászáradását.**
- A készüléket használat után meg kell tisztítani.
- A kerámia főzőlap felülete könnyen tisztítható a következő módon:

A szennyeződés típusa	Tisztítási módszer	Tisztítóeszközök
Vízke	Vigyen fel ecetet a felületre, majd törölje szárazra puha ruhával.	Speciális kerámia tisztító
Ráégett foltok	Tisztítsa meg nedves ruhával és törölje szárazra	Speciális kerámia tisztító
Enyhe foltok	Tisztítsa meg nedves ruhával és törölje szárazra	Tisztító szivacs
Olvadt műanyagok	A maradékok eltávolításához használjon kerámiaüveghez alkalmas kaparót.	Speciális kerámia tisztító

A főzőlap károsodásának elkerülése érdekében azonnal távolítsa el egy kaparó segítségével a felületről az alufólia darabkákat, az ételfoltokat, a zsírfücskenéseket, a cukornyomokat és más, magas cukortartalmú ételeket. Ezt követően egy ronggyal tisztítsa meg a felületet, öblítse le vízzel és szárítsa meg. Semmilyen körülmények között sem szabad szivacsot vagy súroló kendőt használni; kerülje továbbá az agresszív kémiai tisztítószeret, például sütőspray- és folteltávolítók használatát.

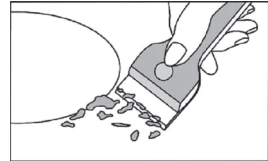

## HIBAELEHÁRÍTÁS

Mielőtt felhívja az ügyfélszolgálatot, kérjük, ellenőrizze, hogy a készülék helyesen van-e csatlakoztatva, az alábbi esetek nem tartoznak a jótállás hatálya alá.

- Nem megfelelő használat, tárolás vagy karbantartás által okozott károk
- Szakszerűtlen szétszerelés és javítás által okozott károk
- Nem rendeltetésszerű használatból eredő károk.
- A kerámia főzőlap kereskedelmi célú használata.

Ha bármi hiba lép fel, a kerámialapos főzőlap automatikusan biztonsági állapotba kerül, és megjeleníti a megfelelő hibakódokat:

Hiba Üzenet	Lehetséges ok	Mi a teendő
ER03	Víz vagy edény a vezérlőn	A felhasználói felület megtisztítása
E	A termoelem meglazult vagy eltört.	Kérjük, lépjen kapcsolatba a szállítóval, hogy kicserélje a termoelem csatlakoztatását.
ER21	A termék belsejében túl magas volt a hőmérséklet	A terméket le kell állítani és megvárni amíg kihűl.

A fentiek általános hibák, melyeket könnyű ellenőrizni.

Kérjük, ne szerelje szét a készüléket saját maga, hogy ezzel elkerülje a károkat, és forduljon a szállítóhoz további segítségért.

# MŰSZAKI LEÍRÁS

Főzőlap	HV6401TB
Zónák száma	4 zóna
Tápfeszültség	220-240V~
Teljesítmény	6000W (230V)
Méretetek	590X520X50
Beépítési méretek AxB (mm)	560X490

A súly és a méretek hozzávetőlegesek. Mivel folyamatosan törekszünk termékeink fejlesztésére, a specifikációkat és a formatervezést előzetes értesítés nélkül megváltoztathatjuk.

## TELEPÍTÉS

### A beszerelési eszközök kiválasztása

#### Vágja ki a munkafelületet a rajzon látható méretek szerint..

A beszerelés helyén legalább 5 cm helyet kell hagyni a lyuk körül.

Ügyeljen arra, hogy a munkalap vastagsága legalább 30 mm legyen. Kérjük, válasszon hőálló munkalap anyagot, hogy elkerülje a főzőlap hőszugárzása által okozott nagyobb deformációt. Ahogy az alábbiakban látható:

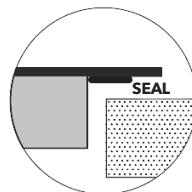
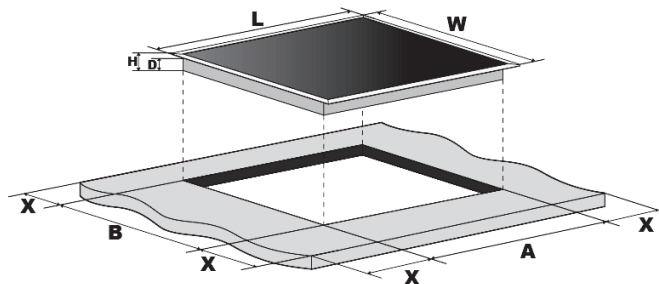

L (mm)	W (mm)	H (mm)	D (mm)	A (mm)	B (mm)	X (mm)
590	520	50	45	560	490	50 mini

Minden körülmények között győződjön meg arról, hogy a kerámia főzőlap jól szellőzik, és a levegő be- és kimeneti nyílása nincs elzárva. Győződjön meg arról, hogy a kerámia főzőlap megfelelő állapotban van. Az alábbiak szerint



**Megjegyzés:** A főzőlap és a főzőlap feletti szekrény közötti biztonsági távolságnak legalább 650 mm-t hagyjon.

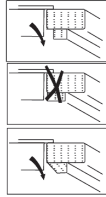
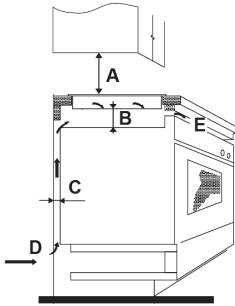

A (mm)	B (mm)	C (mm)	D	E
650	50 mini	20 mini	Légbevezetés	Levegőkivezetés 5mm

## A főzőlap beszerelése előtt győződjön meg arról, hogy

- a munkafelület szögletes és vízszintes, és a szerkezeti elemek nem zavarják a helyigényt
- a munkapult hőálló anyagból készült
- ha a főzőlapot sütő fölé szerelik, a sütőnek beépített hűtőventilátorral kell rendelkeznie
- a telepítés megfelel követelményeknek, valamint az alkalmazandó szabványoknak és előírásoknak
- a hálózati áramellátásról való teljes leválasztást biztosító, megfelelő leválasztó kapcsoló be van építve hálózatba, és a helyi szabályoknak és előírásoknak megfelelően van felszerelve és elhelyezve.
- a kismegszakítót minden esetben a helyi szabályoknak megfelelően kell beszerelni.
- a leválasztó kapcsoló a felhasználó számára könnyen hozzáférhető legyen.
- ha a beszereléssel kapcsolatban kérdései vannak, konzultáljon a helyi építésügyi hatóságokkal és szolgáltatókkal.
- a főzőlapot körülvevő falfelületeken hőálló és könnyen tisztítható burkolatokat (például kerámiacsempét) használjon.

## A főzőlap beszerelése után győződjön meg arról, hogy

- a tápkábel nem hozzáférhető a szekrényajtókon vagy fiókokon keresztül
- a szekrényen kívülről megfelelő friss levegő áramlik a főzőlap alá
- ha a főzőlapot fiók vagy szekrény fölé szerelik be, a főzőlap alja alatt hőszigetelő anyagot helyeznek el.
- a leválasztó kapcsoló a felhasználó számára könnyen hozzáférhető legyen

## Telepítés

### 1. ábra

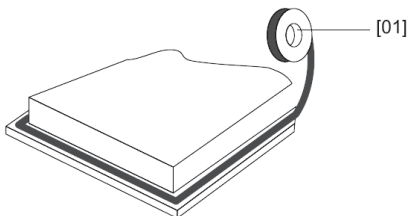

[04] x1

Tegye fel a mellékelt tömitést a főzőlap alsó széle mentén, ügyelve arra, hogy a végek átfedjék egymást.

2. ábra

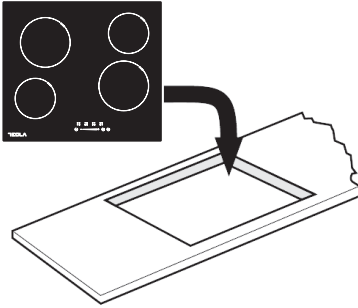

3. ábra



Ne használjon ragasztót a munkalapba való rögzítéshez.  
a tömítés felszerelése után helyezze a főzőlapot a munkalap kivágásába. Nyomja finoman lefelé a főzőlapot, hogy az a munkalapba nyomódjon, biztosítva a jó tömítést a külső perem körül (3. ábra).

## Figyelmeztetések

1. A kerámia főzőlapot csak szakképzett személyzetnek vagy szakembereknek szabad felszerelniük. Kérjük, soha ne végezze el a műveletet saját maga.
2. A főzőlapot nem lehet közvetlenül mosogatógép, hűtőszekrény, fagyasztó fölé telepíteni, mosógép vagy ruhaszárító mellé, mivel a páratartalom károsíthatja a főzőlap elektronikáját.
3. A kerámia főzőlapot úgy kell felszerelni, hogy a jobb hőszugárzás biztosítható legyen.
4. A készülék körül lévő burkolatoknak hőállóknak kell lenniük.
5. A sérülések elkerülése érdekében a szigetelőanyagoknak hőállóknak kell lennie.

## A főzőlap csatlakoztatása a hálózathoz

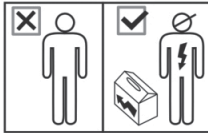

Minden szerelési munkát hozzáértő személynek vagy szakképzett villanyszerelőnek kell elvégeznie. A hálózati csatlakoztatás előtt győződjön meg arról, hogy a hálózati feszültség megfelel a névtáblán feltüntetett feszültségnek.

**Figyelmeztetés: EZT A KÉSZÜLÉKET FÖLDELNI KELL.**



Ezt a főzőlapot csak megfelelően képzett személy csatlakoztathatja a hálózati áramellátáshoz. Mielőtt a főzőlapot csatlakoztatja, ellenőrizze, hogy:

1. a helyi elektromos hálózat alkalmas-e a főzőlap által felvett teljesítményre.
2. a feszültség megfelel a névtáblán megadott értéknek
3. a vezetékek elbírják-e a teljesítménytáblán megadott terhelést

A főzőlap csatlakoztatásához ne használjon adaptereket, vagy elosztókat, mivel ezek túlmelegedést és tüzet okozhatnak.

A tápkábel nem érintkezhet forró alkatrészekkel, és úgy kell elhelyezni, hogy hőmérséklete egyetlen ponton se haladja meg a 75 °C-ot.



Ellenőriztesse egy villanyszerelővel, hogy a házi vezetékrendszer módosítások nélkül is alkalmas-e. Bármilyen változtatást csak szakképzett villanyszerelő végezhet.

Ezt a készüléket 3 eres hálózati kábellel szállítjuk, amelynek színe a következő:

Barna = L vagy Fázis

Kék = N vagy Null

Zöld és sárga=E vagy Védőföld ⚡

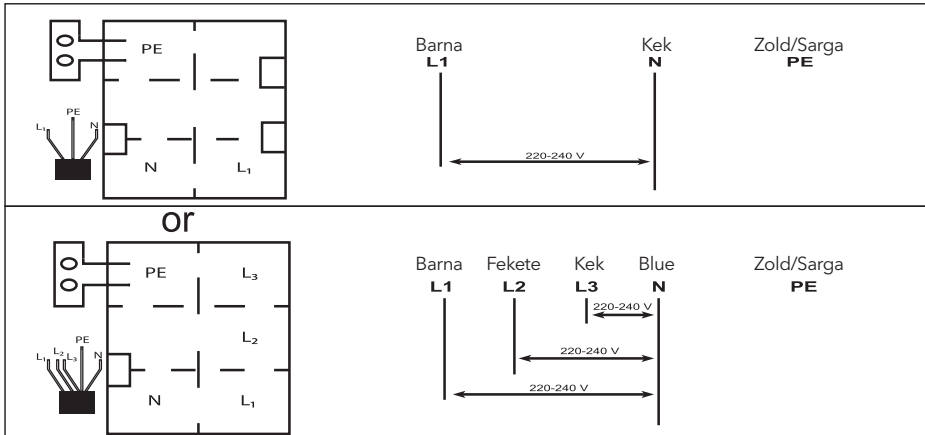

**Ez a készülék 32 amperes kismegszakítót igényel.**

- Ha a tápkábel megsérül, a további veszélyek elkerülése érdekében azt csak a gyártó, annak szakszerveze, vagy egy megfelelő végzettséggel rendelkező szakember cserélheti ki
- Ha a készüléket közvetlenül a hálózatra csatlakoztatják, akkor egy omnipoláris megszakítót kell felszerelni, amelynek az érintkezők között legalább 3 mm-es nyílásnak kell lennie.
- A szerelőnek meg kell győződnie arról, hogy az elektromos csatlakoztatás helyesen történt és megfelel a biztonsági előírásoknak.
- A kábelt nem szabad meghajlítani vagy összenyomni.
- A kábelt rendszeresen ellenőrizni kell, és csak erre felhatalmazott szakemberek cserélhetik ki.



**FIGYELEM: Ne ártalmatlanítsa ezt a terméket válogatlanul kommunális hulladékként. Az ilyen hulladékok külön kell gyűjteni külön kezelés szükséges.**

A fenti szimbólum azt jelzi, hogy a helyi törvényeknek és előírásoknak megfelelően a készüléket a háztartási hulladéktól elkülönítve kell a hulladékba helyezni. Ha a termék eléri élettartama végét, vigye a helyi hatóságok által kijelölt gyűjtőpontra.

A készülék elkülönített módon történő gyűjtése és újrahasznosítása segít megővni a természeti erőforrásokat, és biztosítja, hogy az újrahasznosítás az emberi egészség és a környezet védelmével összhangban történjen.

A termék újrahasznosítása érdekében további információért forduljon az illetékesekhez, a helyi hulladékgyűjtő szolgáltatóhoz vagy ahhoz az üzemhez, ahol a terméket megvásárolta

## Честитки за купувањето на вашата нова керамичка плоча за готвење.

Ви препорачуваме да посветите малку време читајќи го ова упатство/прирачник за инсталација за целосно да разберете како правилно да го инсталирате и ракувате.

За инсталација, прочитајте го делот за инсталација.

Внимателно прочитајте ги сите безбедносни упатства пред употреба и чувајте го ова упатство/прирачник за инсталација за идна референца.

# БЕЗБЕДНОСНИ ПРЕДУПРЕДУВАЊА

Вашата безбедност е важна за нас. Ве молиме прочитајте го упатството пред употреба на керамичката плоча за готвење.

- Апаратот не смее да го користат лица (вклучувајќи деца) со намалени физички, сетилни или ментални способности или со недостаток на искуство и знаење освен ако не се под надзор или ако им се дадени инструкции. Децата да бидат надгледувани да не си играат со апаратот.
- **ПРЕДУПРЕДУВАЊЕ:** Ако површината е напукната, исклучете го апаратот за да избегнете можност од електричен удар, за површини за готвење од стакло-керамички или сличен материјал што штити живи делови.
- **ПРЕДУПРЕДУВАЊЕ:** не се користи чистач на пареа или ако апаратот не е наменет за ракување со надворешен тајмер или одделен систем за далечинско управување.
- **ОПАСНОСТ ОД ПОЖАР:** Не чувајте предмети на површините за готвење.
- **ВНИМАНИЕ:** Процесот на готвење треба да се надгледува. Краткорочниот процес на готвење мора постојано да се надгледува.
- **ПРЕДУПРЕДУВАЊЕ:** Готвењето без надзор на рингла со маснотии или масло може да биде опасно и може да резултира со пожар.
- Ако доводниот кабел е оштетен, тој мора да биде заменет од производителот, неговиот сервисер или слично квалификувани лица за да се избегне опасност.
- Овој апарат може да го користат деца на возраст од 8 години и повеќе и лица со намалени физички, сензорни или ментални способности или недостаток на искуство и

знаење доколку се под надзор или ако им се дадени инструкции за користење на апаратот на безбеден начин и доколку имаат разбирање за вклучените опасности. Децата не смеат да си играат со апаратот. Чистењето и одржувањето на корисникот не смеат да го вршат деца без надзор.

- **ПРЕДУПРЕДУВАЊЕ:** Апаратот и неговите достапни делови се вжештуваат при употреба.
- Треба да се внимава да се избегне допирање на грејните елементи.
- Децата помали од 8 години да се држат подалеку, освен ако не се под постојан надзор.
- **ПРЕДУПРЕДУВАЊЕ:** Готвењето без надзор на рингла со маснотии или масло може да биде опасно и може да доведе до пожар.
- **НИКОГАШ** не обидувајте се да изгаснете пожар со вода, туку исклучете го апаратот и потоа покријте го пламенот, на пр., со капак или противпожарно ќебе.
- **ВНИМАНИЕ:** Процесот на готвење треба да се надгледува. Краткорочниот процес на готвење мора постојано да се надгледува.
- **ПРЕДУПРЕДУВАЊЕ: Опасност од пожар:** не чувајте предмети на површините за готвење.
- **ПРЕДУПРЕДУВАЊЕ:** Користете само штитници за рингли дизајнирани од производителот на апаратот за готвење или назначени од производителот на апаратот во упатството за употреба како соодветни или штитници за рингли вградени во апаратот. Употребата на несоодветни штитници може да предизвика несреќи. Кабелот за напојување не може да се пристапи по инсталацијата.

## ПРЕДЛЕД НА ПРОИЗВОДОТ

### Поглед одозгора

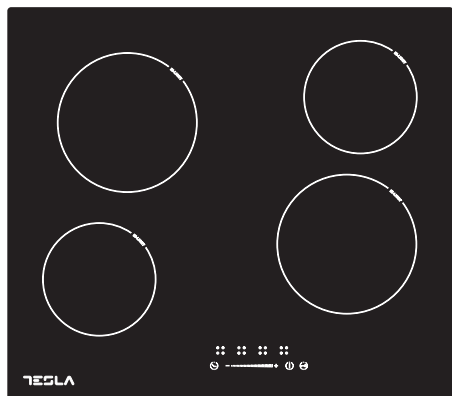

### Моќност на грејната зона

Грејна зона	Макс. Моќ (220-240V- 50/60 Hz)
	1200W
	1800W
	1200W
	1800W
ВКУПНА МОЌ	6000W (230V~)

### Кориснички интерфејс

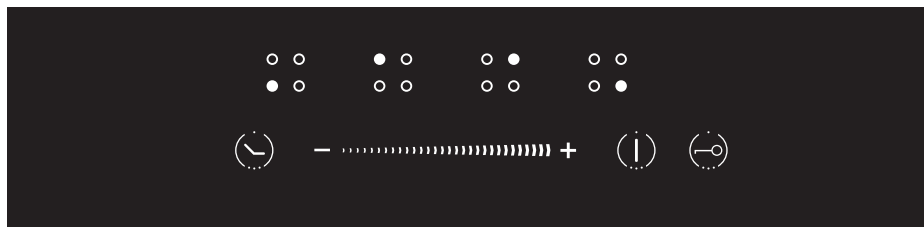

Референца	Опис
A	Копче за избор на зона
B	ON/OFF копче
C	Копче за регулирање на лизгачот за напојување/тајмер

Референца	Опис
D	Копче за тајмер
E	Заклучување за деца

### Функции на производот

- Керамичката плоча е наменета за сите видови готвење, со своите зони за готвење со зрачна топлина и електронските контроли на допир и мултифункционални функции, што го прави идеален избор за модерното семејство.
- Керамичката плоча е исклучително прифатлива за користење, издржлива и безбедна.

## СПЕЦИЈАЛНИ ФУНКЦИИ

### Заштита од прегревање

Сензорот ја следи температурата во зоните за готвење. Кога температурата ќе го надмине безбедното ниво, зоната за готвење автоматски се исклучува.

## Индикатор за преостаната топлина

Кога ринглата работи некое време, ќе има преостаната топлина. Буквата „Н“ се појавува за да ве предупреди дека е премногу топло за да ја допрете површината.

## Автоматското исклучување

Автоматското исклучување е безбедносна заштитна функција за вашата керамичка плоча за готвење. Се исклучува автоматски ако некогаш заборавите да го исклучите готвењето. Стандардните работни времиња за различни нивоа на моќност се прикажани во табелата подолу:

Ниво на моќност	1~2	3~4	5	9
Стандарден работен тајмер (мин.)	360	300	240	90

## Заштита од ненамерно работење.

Ако електронскиот контролер открие дека копчето се држи притиснато околу 10 секунди, тој автоматски ќе се исклучи. Контролата испраќа звучен сигнал за грешка за да ги предупреди сензорите кои откриле присуство на објект. Екранот ќе покаже код за грешка ER03 ако плочата за готвење е сè уште топла. Екранот „Н“ и ER03 трепкаат алтернативно.

## Пред да ја користите вашата нова керамичка плоча за готвење

- Прочитајте го ова упатство, земајќи посебни забелешки на делот „Безбедносни предупредувања“.
- Отстранете ја заштитната фолија што можеби сè уште е на вашата Керамичка плоча.

## Користење на контролите на допир

- Контролите реагираат на допир, така што нема потреба од притисок.
- Користете ја топката од прстот, а не нејговиот врв.
- Ќе слушнете звучен сигнал секој пат кога ќе се регистрира допир.
- Проверете дали контролите се секогаш чисти, суви и дека нема предмет (на пр. прибор или крпа) што ги покрива. Дури и тенок слој вода може да го отежне ракувањето со контролите.

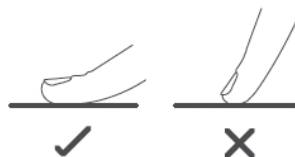

## Избор на соодветен сад за готвење

Не користете садови за готвење со назабени рабови или закривена основа.



Погрижете се основата на вашата тава да е мазна, да стои рамно на стаклото и да е со иста големина како и зоната за готвење. Користете тави чиј дијаметар е голем колку графиката на избраната зона. За користење на тенцере, малку поширока енергија ќе се користи со нејзината максимална ефикасност. Ако користите помало тенцере, ефикасноста може да биде помала од очекуваната. Секогаш центраирајте ја тавата на зоната за готвење.

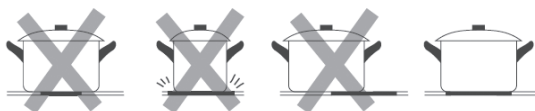

Секогаш кревајте ги тавите од керамичката плоча за готвење - не лизгајте, или може да го изгребат стаклото.

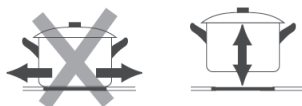

## КОРИСТЕЊЕ НА ВАШАТА КЕРАМИЧКА ПЛОЧА ЗА ГОТВЕЊЕ

### За да започнете со готвење

- Ставете соодветна тава на зоната за готвење што сакате да ја користите.
  - Проверете дали дното на тавата и површината на зоната за готвење се чисти и суви.
- Допрете го копчето ON/OFF 1 секунда. Откако ќе се вклучи, звучниот сигнал еднаш ќе се огласи, сите екрани покажуваат „0“, што покажува дека керамичката плоча за готвење е во режим на подготвеност.
- Според зоната за загревање каде што е поставен садот, изберете соодветно копче за избор на зона со притискање на копчето (A). Селектираниот симбол 0 ќе трепка.
- Прилагодете ја поставката за топлина со допирање на контролното копче за регулирање на лизгачот (C).

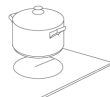

- Ако не изберете поставка за топлина во рок од 20 секунди, керамичката плоча автоматски ќе се исклучи. Ќе треба да започнете повторно со чекор 2.
- Можете да ја менувате поставката за топлина во секое време за време на готвењето.

### Користење на функцијата за заклучување за деца

- Можете да ги заклучите контролите за да спречите ненамерна употреба (на пример, децата случајно ги вклучуваат ринглиите).
- Кога контролите се заклучени, сите контроли освен контролата OFF се оневозможени.

#### За да ги заклучите контролите

Притисне "☞" го копчето Start child lock. Плочата емитува звучен сигнал и индикаторот ќе покаже „Lo“.

#### За да ги отклучите контролите

- Притиснете "☞" го копчето Отклучување на заклучувањето за деца. (Relieving child lock)
- Сега можете да започнете да ја употребувате плочата.

### Користење на Тајмер

- Можете да го поставите да исклучува една зона за готвење откако ќе истече поставеното време.
- Можете да го поставите тајмерот до 99 минути.

- Изберете ја соодветната зона за готвење што работи со допирање на копчето за избор на зона (A).

2. Притиснете го копчето за тајмер , индикаторите на тајмерот ќе покажат „00“.
3. Користејќи ги копчињата „+“ или „-“, можете да го реализирате поставувањето на времето од 1 до 99 минути. Кога ќе се постави времето, веднаш ќе почне да одбројува. Индикаторот ќе се врати за да го прикаже нивото на моќност по 5 секунди. Црвената точка до индикаторот за нивото на моќност ќе светне што покажува дека зоната поставила тајмер.

# 6

4. Ако треба да го проверите преостанатото време, можете повторно да ракувате со чекорите 1 и чекор 2.
  5. Кога ќе истече тајмерот за готвење, соодветната зона за готвење автоматски ќе се исклучи. Другите зони за готвење ќе продолжат да работат ако претходно се вклучени.
- Функцијата тајмер работи само кога е вклучено барем едно готвење.
  - Ако не изберете ниту една зона и директно го допрете тајмерот(F) за да ја активирате функцијата на тајмерот, таа работи само како Потсетник за минути. Звучникот ќе свири само неколку секунди и индикаторот на тајмерот ќе се исклучи кога ќе заврши времето за поставување, но зоните за готвење нема да се исклучат и сè уште ќе работат.

## ГРИЖА И ОДРЖУВАЊЕ

### Грижа



#### Предупредување

Секогаш исклучувајте го напојувањето со електрична енергија пред да извршите работи за одржување. Во случај на дефект, **контактирајте со грижа за корисници.**



Оштетените енергетски кабли треба да ги замени компетентно лице или квалификуван електричар.



Само за домашна употреба.



Никогаш не ставајте празна тава на плочата за готвење бидејќи тоа ќе предизвика да се појави порак за грешка на контролната табла.



Кога зоната за готвење е вклучена подолго време, површината останува жешка некое време потоа, затоа не ја допирајте керамичката површина.



За запечатената храна, ве молиме не ја загревајте пред да ја отворите, извадете го капакот за да избегнете опасност од експлозија поради проширување на загревањето.



Ако површината на плочата е напукната, исклучете го од напојувањето за да избегнете каква било можност од струен удар.



Не ставајте груби или нерамни тави на плочата за готвење, бидејќи тие може да ја оштетат керамичката површина.



Избегнувајте удирање на тенцерињата и тавите надолу по ринглата. Керамичката површина е цврста, но не е нераскинлива.



Не ставајте детергенти или запаливи материјали под плочата за готвење.

## Чистење на апаратот

### ВНИМАНИЕ

- Избегнувајте триење со било каков абразив или со основата на тавите итн., бидејќи тоа со текот на времето ќе ги истроши ознаките на горниот дел од керамичката плоча.
- Редовно чистете ја керамичката плоча за да спречите таложeње на остатоци од храна.
- Апаратот треба да се исчисти по употреба.
- Површината на керамичката плоча може лесно да се исчисти на следниот начин:

Вид на нечистотија	Метод на чистење	Материјали за чистење
Бар бигор	Нанесете бел оцет на површината, а потоа пребришете ја со мека крпа	Специјалено средство за чистење на керамика
Запечени дамки	Исчистете го со влажна крпа и исушете со мека крпа	Специјалено средство за чистење на керамика
Лесни дамки	Исчистете го со влажна крпа и исушете со мека крпа	Сунѓер за чистење
Стопена пластика	Користете стругалка погодна за керамичко стакло за да ги отстраните остатоците	Специјалено средство за чистење на керамика

Со помош на стругалка веднаш отстранете ги сите алуминиумски делови, излевање на храна, прскање со маснотии, траги од шеќер и друга храна со висока содржина на шеќер од површината за да избегнете оштетување на плочата за готвење. Потоа исчистете ја површината со крпа и соодветен производ, исплакнете со вода и исушете ја со чиста крпа. Во никој случај не треба да се користат сунѓери или абразивни крпи; исто така избегнувајте да користите агресивни хемиски детергенти како што се спрејови за рерна и отстранувачи на дамки.

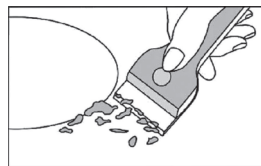

## РЕШАВАЊЕ ПРОБЛЕМИ

Пред да го повикате сервисот за клиенти, проверете дали апаратот е правилно поврзан, ниту еден од следниве случаи не е покриен со гаранцијата

- Штета предизвикана од неправилна употреба, складирање или одржување
- Оштетување предизвикано од неовластено расклопување и поправка.
- Штета предизвикана од неправилно користење.
- Користење на керамичката плоча за комерцијални цели.

Ако се појави абнормалност, керамичката плоча автоматски ќе влезе во заштитната состојба и ќе ги прикаже соодветните заштитни шифри:

Порака за грешка	Можен причинител	Што да направите
ER03	Вода или тенџере на стаклото над контролите	Исчистете го корисничкиот интерфејс
E	Термоспојот е лабав или скршен	Ве молиме контактирајте со добавувачот за повторно да го поврзете термоспојот.
ER21	Температурата во внатрешноста на производот е превисока	Готвењето мора да се запре и да се олади.

Горенаведеното е проценка и проверка на вообичаени неуспеси.

Ве молиме не го расклопувајте уредот сами за да избегнете какви било опасности и оштетувања на керамичката плоча и **ве молиме контактирајте го добавувачот.**

# ТЕХНИЧКА СПЕЦИФИКАЦИЈА

Плоча за готвење	HV6401TB
Зони за готвење	4 Zones
Снабдување на напон	220-240V~
Инсталирана електрична енергија	6000W (230V)
Големина на производот	LxWxH(mm)
Димензии на зградата AxB (mm)	560X490

Тежината и димензиите се приближни. Бидејќи ние постојано се стремиме да ги подобруваме нашите производи, може да ги промениме спецификациите и дизајните без претходна најава.

## ИНСТАЛАЦИЈА

### Избор на опрема за инсталација

**Исечете ја работната површина според големини прикажани на цртежот.**

За потребите на вградување и употреба, околу дупката треба да се зачува простор од минимум 5 cm. Проверете дали дебелината на работната површина е најмалку 30 mm. Изберете материјал за работна површина отпорен на топлина за да избегнете поголеми деформации предизвикани од топлинското зрачење од ринглата. Како што е прикажано подолу:

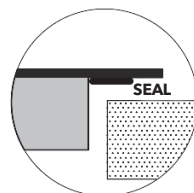
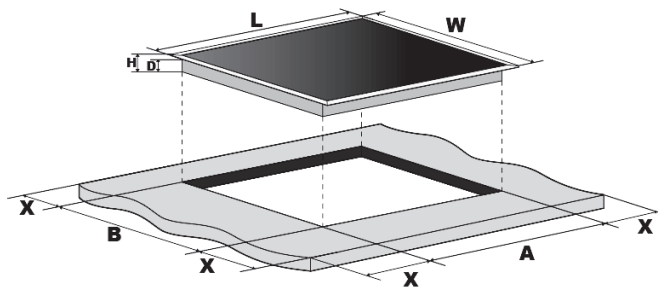

L (mm)	W (mm)	H (mm)	D (mm)	A (mm)	B (mm)	X (mm)
590	520	50	45	560	490	50 mini

Под никакви околности, проверете дали керамичката плоча за готвење е добро проветрена и дека влезот и излезот на воздухот не се блокирани. Проверете дали керамичката плоча за готвење е во добра работна состојба. Како што е прикажано подолу



**Забелешка:** Безбедносното растојание помеѓу плочата за готвење и шкафот над плочата за готвење треба да биде најмалку 650 mm.

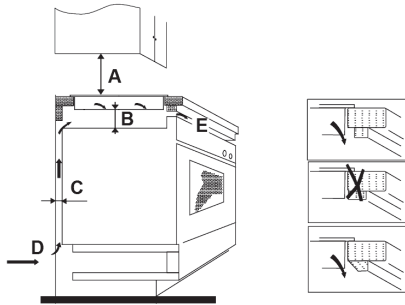

A (mm)	B (mm)	C (mm)	D	E
650	50 mini	20 mini	Влез на воздух	Излез на воздух 5mm

Пред да ја монтирате плочата за готвење, погрижете се да

- Работната површина е квадратна и рамна и ниту еден структурен член не ги попречува барањата за простор
- Работната површина е изработена од материјал отпорен на топлина
- Ако плочата е поставена над рерна, рерната има вграден вентилатор за ладење
- Инсталацијата ќе биде во согласност со сите барања за дозвола и важечките стандарди и прописи
- Соодветен изолациски прекинувач што обезбедува целосно исклучување од напојувањето од електричната мрежа е вграден во трајното ожичување, монтиран и позициониран да се усогласи со локалните правила и прописи за ожичување.
- Прекинувачот за изолација мора да биде од одобрен тип и да обезбеди одвојување на контактот со воздушниот јаз од 3 mm на сите столбови (или кај сите активни [фазни] проводници доколку локалните правила за поврзување ја дозволуваат оваа варијација на барањата)
- Изолациониот прекинувач ќе биде лесно достапен за купувачот со инсталирана плоча за готвење
- Консултирајте се со локалните градежни власти и подзаконските акти доколку се сомневате во врска со инсталацијата
- Користите облоги отпорни на топлина и лесни за чистење (како керамички плочки) далеку од ѕидните површини околу плочата за готвење.

Кога ќе ја поставите плочата за готвење, погрижете се да

- Кабелот за напојување да не е достапен преку вратите на шкафот или фиоките
- Има соодветен проток на свеж воздух од надвор од кабинетот до основата на плочата за готвење
- Ако плочата е поставена над просторот за фиока или шкаф, термичка заштитна бариера е поставена под основата на плочата
- Изолациониот прекинувач да е лесно достапен од купувачот

## Installation

Сл. 1

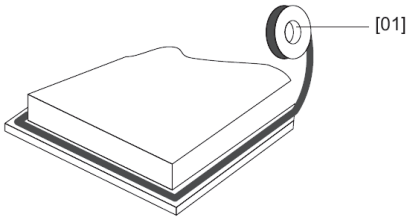

[04] x1

Истегнете ја испорачаната заптивка по долниот раб на плочата за готвење, осигурувајќи се дека краевите се преклопуваат.

Сл. 2

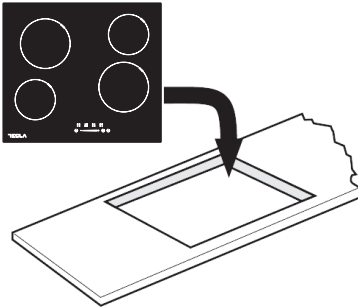

Сл. 3



Не користете лепило за да ја прицврстите плочата за готвење во работната плоча.

Штом ќе се постави заптивката, поставете ја плочата за готвење во засекот на работната плоча. Употребете нежен притисок надолу врз плочата за готвење за да ја турнете во работната плоча обезбедувајќи добро запечатување околу надворешниот раб (слика 3)

## Внимание

1. Керамичката плоча за готвење мора да биде инсталирана од квалификуван персонал или техничари. Имаме професионалци на ваша услуга. Ве молиме никогаш не ја спроведувајте операцијата сами.
2. Плочата да не се монтира директно над машина за миење садови, фрижидер, замрзнувач, машина за перење или машина за сушење алишта, бидејќи влажноста може да ја оштети електрониката на плочата за готвење.
3. Керамичката плоча за готвење треба да се инсталира така што може да се обезбеди подобро топлинско зрачење за да се зголеми нејзината доверливост.
4. Сидот и индуцираната грејна зона над површината на масата треба да издржат топлина.
5. За да се избегне каква било штета, сендвич слојот и лепилото мора да бидат отпорни на топлина.

## Поврзување на плочата за готвење со напојување

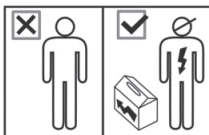

Сите инсталациски работи мора да ги изврши компетентно лице или квалификуван електричар. Пред да го приклучите напојувањето, проверете дали напонот во мрежата одговара на напонот на плочката со спецификации во внатрешноста на аспираторот..

**ПРЕДУПРЕДУВАЊЕ: ОВОЈ АПАРАТ МОРА ДА БИДЕ ЗАЗЕМЈЕН.**



Оваа плоча за готвење треба да ја приклучи на електричната мрежа само соодветно квалификувано лице. Пред да ја поврзете плочата за готвење со напојување, проверете дали:

1. домашниот систем за жици е погоден за моќноста што ја влече плочата за готвење.
2. напонот одговара на вредноста дадена во плочката со спецификации
3. деловите на кабелот за напојување можат да го издржат оптоварувањето наведено на плочката со спецификации.

За да ја поврзете плочата за готвење со напојување, не користете адаптери, редуктори или уреди за разгранување, бидејќи тие можат да предизвикаат прегревање и пожар.

Кабелот за напојување не смее да допира жешки делови и мора да биде поставен така што неговата температура нема да надмине 75 °C во ниту еден момент



Проверете кај електричар дали домашниот систем за жици е соодветен без измени. Сите измени треба да ги врши само квалификуван електричар

**Овој уред се испорачува со 3-жилен мрежен кабел со следнава боја:**

**Браун = L или Живо**

**Сина = N или неутрална**

**Зелено и жолто = E или Земја ⊕**

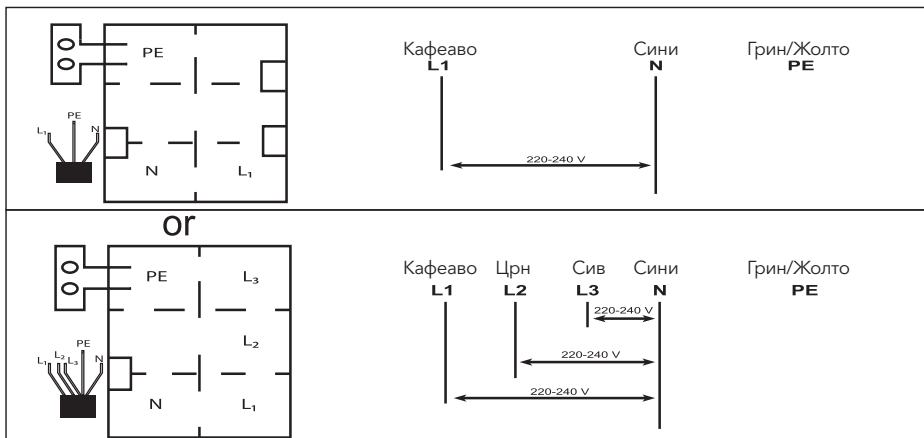

**Овој уред бара минијатурен прекинувач од 32 ампера Минијатурен прекинувач.**

- Ако кабелот е оштетен или треба да се замени, операцијата мора да ја изврши застапник по продажба со наменски алатки за да се избегнат какви било несреќи.
- Ако апаратот се приклучува директно на електричната мрежа, мора да се инсталира омниполарен прекинувач со минимален отвор од 3 mm помеѓу контактите.
- Инсталатерот мора да се погрижи дека е направено правилно електрично поврзување и дека е усогласено со безбедносните прописи.
- Кабелот не смее да биде свиткан или компресиран.
- Кабелот мора редовно да се проверува и да се заменува само од овластени техничари

**ОТСТРАНУВАЊЕ:**

**Не фрлајте го овој производ како  
несортиран комунален отпад.  
Потребно е собирање на таквиот  
отпад посебно за посебен третман.**

Овој уред е означен во согласност со европската директива 2011/65/EU за отпадна електрична и електронска опрема (WEEE). Со тоа што ќе се потрудите да овој апарат биде правилно исфрлен, ќе помогнете да се спречи евентуално оштетување на животната средина и на човековото здравје, што инаку би можело да биде предизвикано доколку се исфрли на погрешен начин.

Симболот на производот покажува дека тој не може да се третира како обичен отпад од домаќинството. Треба да се однесе до собирно место за рециклирање на електрична и електронска стока.

Овој уред бара специјално отстранување на отпадот. За дополнителни информации во врска со третманот, обновувањето и рециклирањето на овој производ, ве молиме контактирајте го вашиот локален совет, службата за отстранување отпад од домаќинството или продавницата каде што сте го купиле.

За подетални информации за третманот, обновувањето и рециклирањето на овој производ, ве молиме контактирајте ја локалната градска канцеларија, службата за отстранување отпад од домаќинството или продавницата каде што сте го купиле производот.

## Felicitări pentru achiziționarea noii plite ceramice.

Vă recomandăm să citiți acest manual de instrucțiuni/instalare pentru a înțelege pe deplin cum să instalați și să îl utilizați corect.

Pentru instalare, vă rugăm să citiți secțiunea de instalare.

Citiți cu atenție toate instrucțiunile de siguranță înainte de utilizare și păstrați acest manual de instrucțiuni/instalare pentru consultări ulterioare.

# MĂSURI DE SIGURANȚĂ

Siguranța dumneavoastră este importantă pentru noi. Vă rugăm să citiți aceste informații înainte de a utiliza plita.

- Aparatul nu trebuie utilizat de persoane (inclusiv copii) cu capacități fizice, senzoriale sau mentale reduse sau cu lipsă de experiență și fără cunoștințe, cu excepția cazului în care acestea au fost supravegheate sau instruite. Copiii trebuie supravegheați să nu se joace cu aparatul.
- Atenție: Dacă suprafața este crăpată, opriți aparatul pentru a evita posibilitatea de electrocutare, pentru suprafețele plitei din vitroceramică sau material similar care protejează piesele sub tensiune.
- Atenție: nu folosiți o mașină de curățat cu abur deoarece aparatul nu este destinat să fie operat prin intermediul unui temporizator extern sau al unui sistem separat de telecomandă.
- Pericol de incendiu: Nu depozitați articole pe suprafețele de gătit.
- **ATENȚIE:** Procesul de gătit trebuie supravegheat. Un proces de gătit pe termen scurt trebuie supravegheat continuu.
- **AVERTISMENT:** Gătitul nesupravegheat pe plită cu grăsime sau ulei poate fi periculos și poate provoca incendiu.
- Dacă cablul de alimentare este deteriorat, acesta trebuie înlocuit de către producător, agentul său de service sau persoane calificate pentru a evita un pericol.
- Acest aparat poate fi utilizat de copii cu vârsta de la 8 ani și peste și de persoane cu capacități fizice, senzoriale sau mentale reduse sau cu

lipsă de experiență și cunoștințe, dacă au primit supraveghere sau instrucțiuni privind utilizarea aparatului într-un mod sigur și înțeleg pericolele implicate. Copiii nu trebuie să se joace cu aparatul. Curățarea și întreținerea nu trebuie efectuate de copii fără supraveghere.

- **AVERTISMENT:** Aparatul și piesele sale accesibile se încălzesc în timpul utilizării.
- Evitați atingerea elementelor care se încălzesc.
- Copiii cu vârsta mai mică de 8 ani vor fi ținuți departe, cu excepția cazului în care sunt supravegheați permanent.
- **AVERTISMENT:** Gătitul nesupravegheat pe plită cu grăsime sau ulei poate fi periculoasă și poate provoca incendiu.
- NU încercați NICIODATĂ să stingeți un incendiu cu apă, ci opriți aparatul și apoi acoperiți flacăra, de exemplu, cu un capac pentru o pătură de foc.
- **ATENȚIE:** Procesul de gătit trebuie supravegheat. Un proces de gătit pe termen scurt trebuie supravegheat continuu.
- **AVERTISMENT:** Pericol de incendiu: nu depozitați articole pe suprafețele de gătit.
- **AVERTISMENT:** Folosiți numai apărătoare pentru plită proiectate de producătorul aparatului de gătit sau indicate de producătorul aparatului în instrucțiunile de utilizare ca fiind adecvate sau adecvate pentru plită încorporate în aparat. Utilizarea unor dispozitive de protecție necorespunzătoare poate provoca accidente. Cablul de alimentare nu poate fi accesibil după instalare.

## PREZENTARE PRODUS

### Vedere de sus

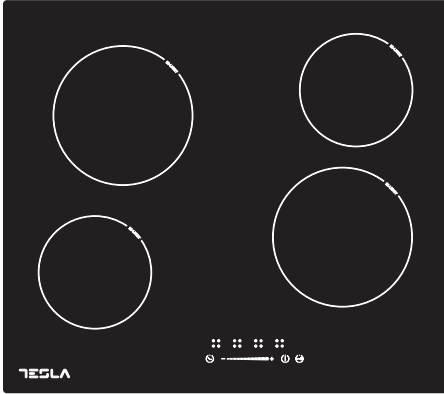

### Alimentare zona de încălzire

Zona de încălzire	Putere maximă (220-240V- 50/60 Hz)
	1200W
	1800W
	1200W
	1800W
Putere totală	6000W (230V~)

### Interfață utilizator

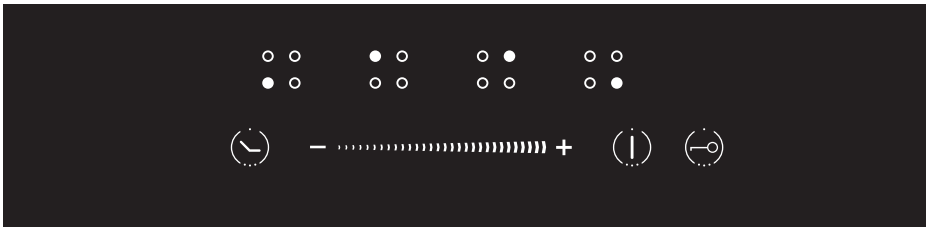

Referință	Descriere
A	Zona de selectare a tastei
B	Tasta ON/OFF
C	Tasta alimentare/temporizator/reglare

Referință	Descriere
D	Tasta temporizator
E	Tastă blocare pentru protecția copiilor

### Funcțiile produsului

- Plita ceramică este potrivită pentru toate tipurile de gătit, cu zonele sale de gătit cu căldură radiantă și comenzile electronice tactile și multifuncționale, făcându-l alegerea ideală pentru familia modernă.
- Plita ceramică este extrem de ușor de utilizat, durabilă și sigură.

## FUNȚII SPECIALE

### Protecție împotriva supraîncălzirii

Un senzor monitorizează temperatura în zonele de gătit. Când temperatura depășește un nivel sigur, zona de gătit se oprește automat.

## Indicator de căldură reziduală

Când plita a funcționat o perioadă, va exista o oarecare căldură reziduală. Litera „H” se aprinde ca să vă avertizeze că suprafața este fierbinte.

## Protecție la oprire automată

Oprirea automată este o funcție de protecție de siguranță pentru plita dvs. ceramică. Se oprește automat dacă uitați vreodată să opriți procesul de gătit. Timpul de lucru implicat pentru diferite niveluri de putere sunt prezentate în tabelul de mai jos:

Nivel putere	1~2	3~4	5	9
Temporizator implicit de funcționare (min)	360	300	240	90

## Protecție împotriva operațiunilor neintenționate

Dacă controlul electronic detectează un buton care este ținut apăsat timp de aproximativ 10 secunde, acesta se va opri automat. Controlul emite un semnal sonor de eroare pentru a avertiza că senzorii au detectat prezența unui obiect. Afișajul va indica un cod de eroare ER03 dacă plita este încă fierbinte. Afișajul „H” și ER03 clipește alternativ.

## Înainte de a utiliza noua plită ceramică

- Citiți acest ghid, luând în considerare secțiunea „Măsuri de siguranță”.
- Îndepărtați orice folie de protecție care ar putea fi încă pe plita dvs. ceramică.

## Utilizarea comenzilor tactile

- Comenzile răspund la atingere, astfel încât nu trebuie să aplicați nicio presiune.
- Folosiți degetul, nu vârful acestuia.
- Veți auzi un semnal sonor de fiecare dată când este înregistrată o atingere.
- Asigurați-vă că comenzile sunt întotdeauna clare, degetele nu sunt ude și că nu există niciun obiect (de exemplu, o ustensilă sau o cârpă) care le acoperă. Chiar și o peliculă subțire de apă poate îngreuna funcționarea comenzilor.

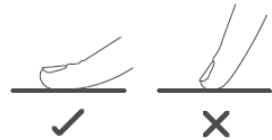

## Alegerea vaselor de gătit corecte

Nu folosiți vase de gătit cu margini zimțate sau bază curbată.



Asigurați-vă că baza cratiței este netedă, se așează plat pe sticlă și are aceeași dimensiune ca zona de gătit. Utilizați vase al căror diametru este la fel de mare ca graficul zonei selectate. Folosind o oală puțin mai mare se va folosi mai multă energie pentru eficiență maximă. Dacă utilizați un vas mai mic, eficiența ar putea fi mai mică. Centrați întotdeauna vasul pe zona de gătit.

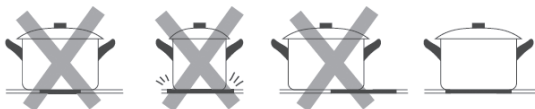

Ridicați întotdeauna vasul de pe plită - nu îl trageți în lateral deoarece puteți zgâria sticla.

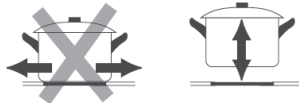

## UTILIZAREA PLITEI CERAMICE

### Când începeți să gătiți

1. Așezați un vas adecvat pe zona de gătit pe care doriți să o utilizați.
  - Asigurați-vă ca baza vasului și suprafața zonei de gătit sunt curate și uscate.
2. Apăsăți tasta ON/OFF timp de o secundă.
  - După pornire, veți auzi un semnal sonor, toate afișajele arată "0", indicând că plita ceramică a intrat în zona de standby.
3. În funcție de zona de încălzire în care este amplasată vasul, selectați tasta de selectare a zonei relevante apăsând tasta (A). Simbolul 0 selectat va clipi.
4. Reglați setarea căldurii atingând controlul tastei de reglare glisor (C).



- Dacă nu alegeți o setare de căldură în 20 de secunde, plita ceramică se va opri automat. Va trebui să începeți din nou la pasul 2.
- Puteți modifica setarea căldurii în orice moment în timpul gătitului.

### Utilizarea funcției de blocare pentru copii

- Puteți bloca comenzile pentru a preveni utilizarea neintenționată (de exemplu, copiii care pornesc accidental zonele de gătit).
- Când comenzile sunt blocate, toate comenzile cu excepția controlului OFF sunt dezactivate.

#### Pentru a bloca comenzile

Apăsăți "⏏" pentru tasta de blocare pentru protecția copiilor  
Plita emite un semnal sonor, iar indicatorul va arăta "Lo".

#### Pentru a debloca comenzile

1. Apăsăți "⏏" pentru a debloca tasta de blocare pentru protecția copiilor
2. Plita se poate folosi

### Utilizarea temporizatorului

- Puteți seta oprirea unei zone de gătit după expirarea timpului setat.
  - Puteți seta temporizatorul până la 99 de minute.
1. Selectați zona de gătit relevantă care funcționează atingând tasta de selectare a zonei (A).
  2. Apăsăți tasta temporizatorului "⌚", indicatorii temporizatorului vor afișa „00”.
  3. Folosind butoanele „+” sau „-”, puteți realiza setarea timpului de la 1 la 99 de minute.
  4. Când timpul este setat, va începe imediat număratoarea inversă. Indicatorul va reveni pentru a afișa nivelul de putere după 5 secunde. Punctul roșu de lângă indicatorul nivelului de putere se va aprinde, indicând că zona a setat temporizatorul.



5. Dacă trebuie să verificați timpul rămas, puteți relua din nou pasul 1 și pasul 2.
  6. Când temporizatorul de gătit expiră, zona de gătit corespunzătoare se va opri automat. Cealaltă zonă de gătit va continua să funcționeze dacă este pornită anterior.
- Funcția temporizatorului funcționează numai când cel puțin o gătit este pornită.
  - Dacă nu selectați nicio zonă și atingeți cronometrul (F) direct pentru a activa funcția de temporizator, aceasta funcționează doar ca Minute Minder. Se vor auzi semnale sonore doar câteva secunde, iar indicatorul temporizatorului se va stinge când se termină timpul de setare, dar zonele de gătit nu vor fi oprite și încă funcționează.

## ÎNTREȚINERE ȘI SERVICE

### Care



#### Atenție

Opriti întotdeauna alimentarea cu electricitate înainte de operațiuni de întreținere. În cazul unei defecțiuni, **contactați serviciul clienți**



Cablurile de alimentare deteriorate trebuie înlocuite de o persoană competentă sau de un electrician calificat.



Numai pentru uz casnic.



Nu așezați niciodată un vas gol pe plită, deoarece acest lucru va duce la apariția unui mesaj de eroare pe panoul de control.



Când o zonă de gătit a fost pornită mult timp, suprafața rămâne fierbinte un timp după aceea, așa că nu atingeți suprafața ceramică.



Pentru alimentele sigilate, vă rugăm să nu le încălziți înainte de deschidere, scoțând capacul pentru a evita orice pericol de explozie din cauza expansiunii la încălzire.



Dacă suprafața plitei este crăpată, deconectați-vă de la sursa de alimentare pentru a evita orice posibilitate de șoc electric.



Nu așezați vase zimțate sau neuniforme pe plită, deoarece acestea ar putea deteriora suprafața ceramică.



Evitați să loviți vasele de plită. Suprafața ceramică este dură, dar nu este indestructibilă.



Nu puneți detergenți sau materiale inflamabile sub plită.

## Curățarea aparatului

### ATENȚIE

- **Evitați frecarea cu orice abraziv sau cu baza cratitelor etc., deoarece aceasta va uza în timp marcajele de pe partea superioară a plitei ceramice.**
- **Curățați plita ceramică în mod regulat pentru a preveni acumularea de reziduuri alimentare.**
- Aparatul trebuie curățat după utilizare.
- Suprafața plitei ceramice poate fi curățată ușor astfel:

Tip de murdărie	Metodă de curățare	Materiale de curățare
Calcar	Puneți oțet alb pe suprafață, apoi ștergeți cu o cârpă moale	Agent de curățare special pentru ceramică
Pete arse	Curățați cu o cârpă umedă și ștergeți cu o cârpă moale	Agent de curățare special pentru ceramică
Pete ușoare	Curățați cu o cârpă umedă și ștergeți cu o cârpă moale	Burete
Plastic topit	Folișiți o racletă adecvată pentru sticlă ceramică pentru a elimina reziduurile	Agent de curățare special pentru ceramică

Cu ajutorul unei raclete, îndepărtați imediat de pe suprafață orice bucăți de aluminiu, scurgeri de alimente, stropi de grăsime, urme de zahăr și alte alimente cu conținut ridicat de zahăr de pe suprafață pentru a evita deteriorarea plitei. Ulterior, curățați suprafața cu un prosop și un produs adecvat, clătiți cu apă și uscați cu o cârpă curată. Sub nicio formă nu trebuie folosiți bureți sau cârpe abrazive; evitați, de asemenea, utilizarea detergenților chimici agresivi, cum ar fi spray-urile pentru cuptor și agenți de îndepărtare a petelor.

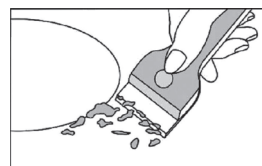

## PROBLEME DE DEPANARE

Înainte de a apela la serviciul pentru clienți, vă rugăm să verificați dacă aparatul este conectat corect, oricare dintre următoarele cazuri nu sunt acoperite de garanție

- Daune cauzate de utilizarea, depozitarea sau întreținerea necorespunzătoare
- Deteriorări cauzate de dezasambarea și repararea neautorizate
- Daune cauzate de utilizare greșită
- Utilizarea plitei ceramice în scopuri comerciale.

Dacă apare o anomalie, plita ceramică va intra automat în starea de protecție și va afișa codurile de protecție corespunzătoare:

Mesaj eroare	Cauză posibilă	Ce este de făcut
ER03	Apă sau vas pe sticlă deasupra controlului	Curățați interfața
E	Termocuplul este slăbit sau rupt	Contactați furnizorul pentru a conecta termocuplul
ER21	Temperatura în interiorul produsului este prea mare	Produsul trebuie oprit și răcit

Cele de mai sus reprezintă o evaluare și inspecție a defecțiunilor comune.

Vă rugăm să nu dezamblați singur unitatea pentru a evita orice pericol și deteriorare a plitei ceramice și vă **rugăm să contactați furnizorul.**

# TECHNICAL SPECIFICATION

Plită gătit	HV6401TB
Zone de gătit	4 Zone
Voltaaj	220-240V~
Putere	6000W (230V)
Dimensiune produs LxWxH (mm)	590X520X50
Dimensiuni de încorporare AxB (mm)	560X490

Greutatea și dimensiunile construcției sunt aproximative. Deoarece ne străduim continuu să ne îmbunătățim produsele, este posibil să modificăm specificațiile și designul fără notificare prealabilă.

## INSTALARE

### Selectarea echipamentului de instalare

#### Tăiați suprafața de lucru conform dimensiunilor prezentate în desen.

În scopul instalării și utilizării, se va păstra un spațiu de minimum 5 cm în jurul orificiului.

Asigurați-vă că grosimea suprafeței de lucru este de cel puțin 30 mm. Vă rugăm să selectați un material rezistent la căldură pentru suprafața de lucru pentru a evita deformarea mai mare cauzată de radiația de căldură de la plită. Așa cum se arată mai jos:

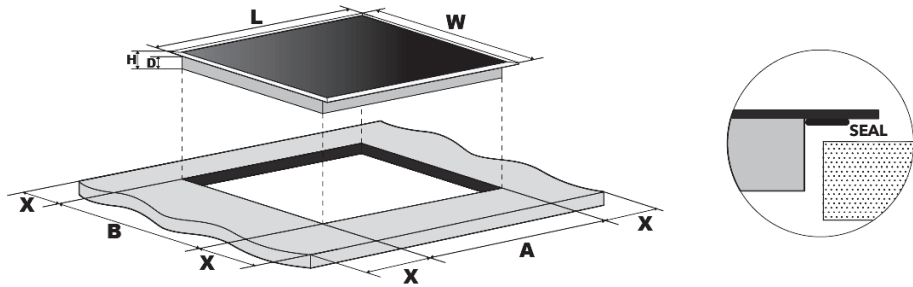

L (mm)	W (mm)	H (mm)	D (mm)	A (mm)	B (mm)	X (mm)
590	520	50	45	560	490	50 min

În orice circumstanțe, asigurați-vă că plita de gătit ceramică este bine ventilată și că admisia și evacuarea aerului nu sunt blocate. Asigurați-vă că plita ceramică de gătit este în stare bună de funcționare. Așa cum se arată mai jos.



**Notă:** Distanța de siguranță dintre plită și dulapul de deasupra plitei trebuie să fie de cel puțin 650 mm.

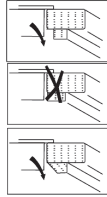
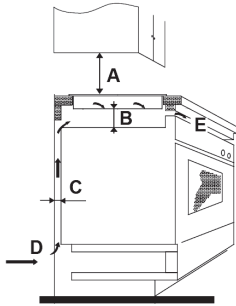

A (mm)	B (mm)	C (mm)	D	E
650	50 mm	20 mm	Admisie aer	leșire aer 5mm

## Înainte de a instala plita, asigurați-vă că

- suprafața de lucru este pătrată și plană și niciun element structural nu interferează cu cerințele de spațiu
- suprafața de lucru este realizată dintr-un material termorezistent
- dacă plita este instalată deasupra unui cuptor, cuptorul are un ventilator de răcire încorporat
- instalația va respecta toate cerințele de spațiu liber și standardele și reglementările aplicabile
- un întrerupător de izolare adecvat care asigură deconectarea completă de la sursa de alimentare este încorporat în cablajul permanent, montat și poziționat pentru a respecta regulile și reglementările locale de cablare. Întrerupătorul de izolare trebuie să fie de tip aprobat și să asigure o separare a contactelor de 3 mm între toți polii (sau în toți conductorii activi [de fază] dacă regulile locale de cablare permit mult această variație a cerințelor)
- întrerupătorul de izolare va fi ușor accesibil clientului cu plita instalată
- consultați autoritățile locale de construcții și regulamentele în cazul în care aveți îndoieli cu privire la instalare
- utilizați finisaje rezistente la căldură și ușor de curățat (cum ar fi plăcile ceramice) pe suprafețele pereților din jurul plitei.

## După ce ați instalat plita, asigurați-vă că

- The power supply cable is not accessible through cupboard doors or drawers
- There is adequate flow of fresh air from outside the cabinetry to the base of the hob
- If the hob is installed above a drawer or cupboard space, a thermal protection barrier is installed below the base of the hob
- The isolating switch is easily accessible by the customer

## Instalare

**Fig. 1**

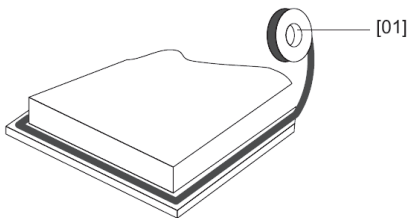

[04] x1

Întindeți sigiliul furnizat de-a lungul marginii inferioare a plitei, asigurându-vă că capetele se suprapun.

Fig. 2

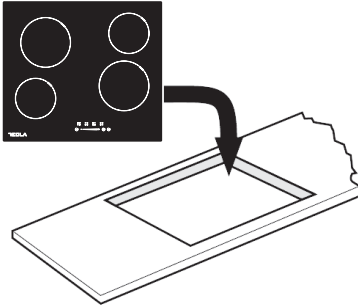

Fig. 3



Nu folosiți adeziv pentru a fixa plita pe blatul de lucru. Odată ce garnitura este montată, poziționați plita în decupajul de pe blatul de lucru. Aplicați o presiune ușoară în jos pe plită pentru a o împinge în blatul de lucru, asigurând o bună etanșare în jurul marginii exterioare (fig. 3).

## Atenție

1. Plita ceramică trebuie instalată de personal calificat sau de tehnicieni. Avem profesioniști la dispoziția dumneavoastră. Vă rugăm să nu efectuați niciodată operația singur.
2. Plita nu va fi instalată direct deasupra unei mașini de spălat vase, frigider, congelator, mașină de spălat rufe sau uscător de rufe, deoarece umiditatea poate deteriora componentele electronice ale plitei.
3. Plita ceramică trebuie instalată astfel încât să se poată asigura o radiație termică mai bună pentru a spori fiabilitatea acesteia.
4. Peretele și zona de încălzire indusă de deasupra suprafeței mesei trebuie să reziste la căldură.
5. Pentru a evita orice deteriorare, stratul sandwich și adezivul trebuie să fie rezistente la căldură.

## Conectarea plitei la cablurile de alimentare

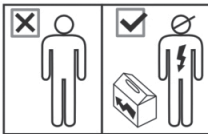

Toate lucrările de instalare trebuie efectuate de o persoană competentă sau de un electrician calificat. Înainte de a conecta la rețea, asigurați-vă că tensiunea rețelei corespunde tensiunii de pe plăcuța cu date tehnice.

**ATENȚIE: ACEST APARAT TREBUIE ÎMPĂMÂNTAT.**



Această plită trebuie conectată la sursa de alimentare numai de către o persoană calificată corespunzător. Înainte de a conecta plita la sursa de alimentare, verificați dacă:

1. sistemul de cablaj casnic este potrivit pentru puterea absorbită de plită.
2. tensiunea corespunde cu valoarea dată pe plăcuța cu date tehnice
3. secțiunile cablului de alimentare pot rezista la sarcina specificată pe plăcuța cu date tehnice.

Pentru a conecta plita la rețeaua de alimentare, nu utilizați adaptoare, reductoare sau dispozitive de ramificare, deoarece acestea pot provoca supraîncălzire și incendiu. Cablul de alimentare nu trebuie să atingă părți fierbinți și trebuie poziționat astfel încât temperatura sa să nu depășească 75°C în niciun punct.



Verificați cu un electrician dacă sistemul de cablaj casnic este adecvat fără modificări. Orice modificare trebuie făcută numai de un electrician calificat.

**Acest aparat este prevăzut cu 3 cabluri de alimentare, colorate după cum urmează:**

**Maro = L or sub tensiune**

**Albastru = N or Neutru**

**Verde sau galben = E or împământare** ⚡

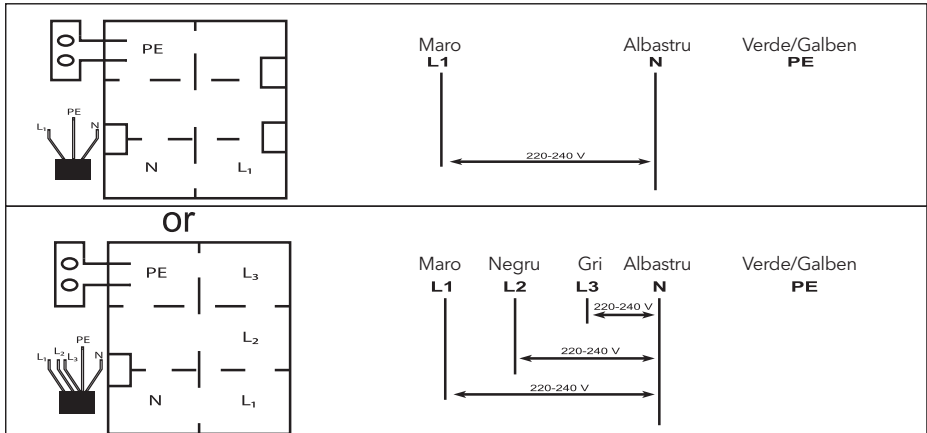

**Acest aparat necesită un întrerupător miniatural de 32 Amp.**

- Dacă cablul este deteriorat sau urmează să fie înlocuit, operațiunea trebuie efectuată de către agentul post-vânzare cu unelte dedicate pentru a evita orice accidente.
- Dacă aparatul este conectat direct la rețea, trebuie instalat un întrerupător omipolar cu o deschidere minimă de 3 mm între contacte.
- Instalatorul trebuie să se asigure că a fost realizată conexiunea electrică corectă și că aceasta este conformă cu normele de siguranță.
- Cablul nu trebuie să fie îndoit sau comprimat.
- Cablul trebuie verificat regulat și înlocuit numai de către tehnicieni autorizați.



**Eliminare:**

**nu aruncați acest produs cu reziduuri municipale nesortate. Este necesară colectarea separată a acestor deșeurii pentru tratare specială.**

Acest aparat este etichetat în conformitate cu directiva europeană 2011/65/UE pentru deșeurile de echipamente electrice și electronice (DEEE). Asigurându-vă că acest aparat este aruncat corect, veți contribui la prevenirea oricăror posibile daune aduse mediului și sănătății umane, care altfel ar putea fi cauzate dacă ar fi aruncat în mod greșit.

Simbolul de pe produs indică faptul că acesta nu poate fi tratat ca deșeu menajer obișnuit. Ar trebui dus la un punct de colectare pentru reciclarea bunurilor electrice și electronice.

Acest aparat necesită eliminarea deșeurilor de specialitate. Pentru mai multe informații cu privire la tratarea, recuperarea și reciclarea acestui produs, vă rugăm să contactați consiliul local, serviciul de eliminare a deșeurilor menajere sau magazinul de unde l-ați achiziționat.

Pentru informații mai detaliate despre tratarea, recuperarea și reciclarea acestui produs, vă rugăm să contactați biroul local, serviciul de eliminare a deșeurilor menajere sau magazinul de unde ați achiziționat produsul.

## Čestitamo za nakup nove steklokeramične kuhalne plošče.

Priporočamo, da si za popolno razumevanje pravilne namestitve in upravljanja vzamete nekaj časa ter preberete ta priročnik za uporabo/namestitev.

Za namestitev preberite poglavje o namestitvi.

Pred uporabo natančno preberite vsa varnostna navodila in ta priročnik za uporabo/namestitev shranite za rabo v prihodnosti.

# OPOZORILA GLEDE VARNOSTI

Pomembno nam je, da ste varni. Pred uporabo kuhalne plošče preberite te informacije.

- Ta aparat ni namenjen osebam (vključno z otroki) s telesnimi, senzoričnimi ali duševnimi okvarami ali pa osebam brez izkušenj in znanja, razen če so pod nadzorom ali pa so jim podana navodila za uporabo aparata. Da se otroci zagotovo ne bodo igrali z aparatom, jih je treba nadzorovati.
- **OPOZORILO:** Če je površina kuhalnih plošč iz steklokeramike ali podobnega materiala, ki ščiti dele pod napetostjo, razpokana, odklopite aparat, da preprečite možnost električnega udara.
- **OPOZORILO:** parnega čistilnika ne smete uporabljati. o Aparat ni namenjen upravljanju z zunanjim časovnikom ali ločenim sistemom za daljinsko upravljanje.
- **NEVARNOST POŽARA:** Na kuhalne površine ne odlagajte predmetov.
- **POZOR:** Kuhanje je treba nadzirati. Kratkotrajno kuhanje je treba nenehno nadzirati.
- **OPOZORILO:** Nenadzorovano kuhanje na kuhalni plošči z maščobo ali oljem je lahko nevarno in lahko povzroči požar.
- Če je napajalni kabel poškodovan, ga mora zaradi preprečevanja nevarnosti zamenjati proizvajalec, proizvajalčev pooblaščen servisler ali podobno usposobljena oseba.
- Ta aparat lahko uporabljajo otroci, stari 8 in več let, ter osebe s telesnimi, senzoričnimi ali duševnimi

okvarami ali pa osebe brez izkušenj in znanja, če so pod nadzorom ali pa so jim bila podana navodila za varno uporabo aparata in če razumejo nevarnosti, povezane z njegovo uporabo. Otroci se z aparatom ne smejo igrati. Otroci brez nadzora ne smejo čistiti naprave ali je vzdrževati kot uporabniki.

- **OPOZORILO:** Aparat in deli aparata, ki so dostopni, se med delovanjem segrejejo.
- Poskrbeti morate za to, da boste preprečili dotikanje grelnih elementov.
- Otroci, mlajši od 8 let, ne smejo v bližino, razen če so pod nenehnim nadzorom.
- **OPOZORILO:** Nenadzorovano kuhanje na kuhalni plošči z maščobo ali oljem je lahko nevarno in lahko povzroči požar.
- Požara NIKOLI ne poskušajte gasiti z vodo, ampak odklopite aparat in nato plamen pokrijte, npr. s pokrovom ali požarno odejo.
- **POZOR:** Kuhanje je treba nadzirati. Kratkotrajno kuhanje je treba nenehno nadzirati.
- **OPOZORILO:** Nevarnost požara: na kuhalne površine ne odlagajte predmetov.
- **OPOZORILO:** Uporabljajte le ščitnike za kuhalno ploščo, ki jih je proizvajalec kuhalnega aparata zasnoval ali jih v navodilih za uporabo navaja kot primerne ali pa so vgrajeni v aparat. Če bi uporabili neustrezne ščitnike, bi lahko prišlo do nesreč. Napajalni kabel po namestitvi ne sme biti dostopen.

## PREGLED IZDELKA

Pogled od zgoraj

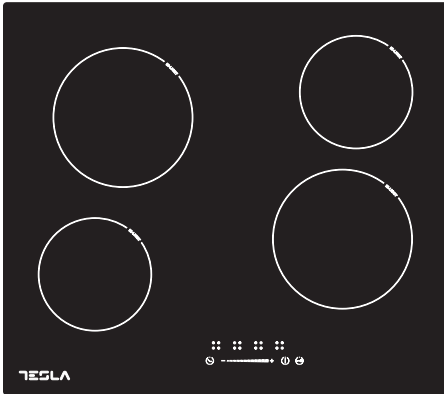

Moč grelnega območja

Grelna območje	Najv. moč (220-240V- 50/60 Hz)
	1200W
	1800W
	1200W
	1800W
SKUPNA MOČ	6000W (230V~)

Uporabniški vmesnik

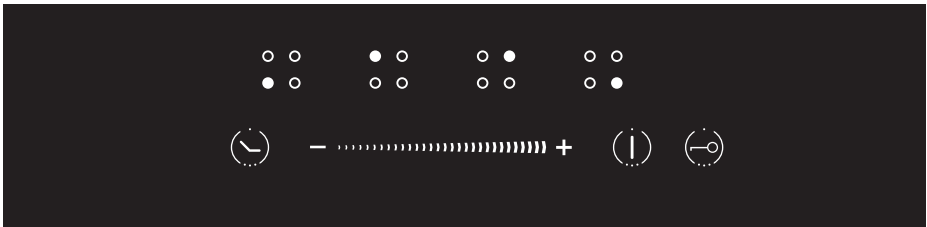

Referenca	Opis
A	Tipka za izbiro območja
B	Tipka za VKLOP/IZKLOP
C	Drsna tipka za regulacijo moči/časovnika

Referenca	Opis
D	Tipka časovnika
E	Zaklep za zaščito otrok

Funkcije izdelka

- Steklokeramična kuhalna plošča s kuhlalnimi območji, ki sevajo toploto, elektronski kontrolniki na dotik in več funkcijami omogoča različne vrste kuhanja, zato je popolna izbira za sodobno družino.
- Steklokeramična kuhalna plošča je uporabniku izjemno prijazna, vzdržljiva in varna.

## POSEBNE FUNKCIJE

Zaščita pred pregrevanjem

Senzor spremlja temperaturo na kuhlalnih območjih. Ko temperatura preseže varno raven, se kuhlalno območje samodejno izklopi.

## Indikator preostale toplote

Ko kuhalna plošča nekaj časa deluje, bo prisotne nekaj preostale toplote. Pojavi se črka „H“, ki opozarja, da je površina prevroča za dotikanje.

## Samodejna zaustavitev

Samodejna zaustavitev je funkcija samodejne zaščite za steklokeramično kuhhalno ploščo. Če bi kuhhalno ploščo pozabili izklopiti, se samodejno izklopi. Privzeti časi delovanja za različne ravni moči so prikazani v spodnji preglednici.

<b>Raven moči</b>	1~2	3~4	5	9
<b>Časovnik privzetega delovanja (min.)</b>	360	300	240	90

## Zaščita pred nenamernim delovanjem

Če elektronski kontrolnik zazna, da je bil gumb pridržen približno 10 sekund, se bo samodejno izklopil. Kontrolnik pošlje slišni signal napake kot opozorilo, da so senzori zaznali prisotnost predmeta. Če bo kuhhalna plošča še vroča, bo na zaslonu prikazana koda napake ER03. Prikaz črke „H“ in ER03 izmenjaje utripata.

## Pred uporabo nove steklokeramične kuhhalne plošče

- Preberite ta priročnik in posebno pozornost posvetite razdelku „Opozorila glede varnosti“.
- Odstranite zaščitno folijo, ki je morda še ostala na steklokeramični kuhhalni plošči.

## Uporaba kontrolnikov na dotik

- Kontrolniki se odzivajo na dotik, zato vam ni treba pritiskati nanje.
- Dotikajte se jih z blazinico prsta, ne s konico.
- Vsakič ko bo dotik zaznan, boste zaslišali pisk.
- Skrbite, da bodo kontrolniki vedno čisti in suhi ter da jih ne bodo prekrivali predmeti (npr. pribor ali krpa). Tudi če bo na kontrolnikih le tanka plast vode, jih bo težko upravljati.

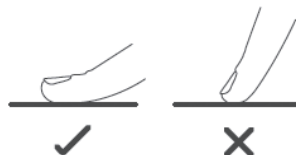

## Izbira pravih kuhinjskih posod

Ne uporabljajte kuhinjskih posod z nabrazdanimi robovi ali ukrivljenim dnom.



Poskrbite, da bo dno posode gladko, da bo plosko stalo na steklu in da bo enako veliko kot kuhhalno območje. Uporabite posodo, katere premer je enak grafiki izbranega območja. Če bo posoda nekoliko širša, bo raba energije kar najbolj učinkovita. Če bo posoda ožja, bi bila učinkovitost lahko nižja od pričakovane. Posodo vedno postavite na sredino kuhhalnega območja.

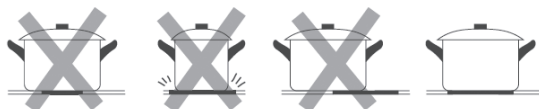

Posode vedno dvigujte s steklokeramične kuhalne plošče - ne vlecite jih, saj se lahko steklo opraska.

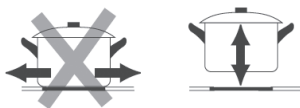

## UPORABA STEKLOKERAMIČNE KUHALNE PLOŠČE

### Začetek kuhanja

- Postavite primerno posodo na kuhalno območje, ki ga želite uporabljati.
  - Prepričajte se, da sta dno posode in površina kuhalnega območja čista in suha.
- Za eno sekundo se dotaknite tipke VKLOP/IZKLOP. Po vklopu brenčalo enkrat zapiska in na vseh zaslonih se prikaže „0“, ki kaže, da je steklokeramična kuhalna plošča preklopila v način pripravljenosti.
 
- Glede na grelna območja, na katerega je postavljena posoda, s pritiskom tipke (A) izberite ustrezno tipko za izbiro območja. Izbrani simbol 0. bo utripal.
- Z dotikom kontrolne tipke (C) za regulacijo drsnika prilagodite nastavev toplote.



- Če v 20 sekundah ne izberete nastavitve toplote, se bo steklokeramična kuhalna plošča samodejno izklopila. Znova boste morali začeti pri koraku 2.
- Nastavev toplote lahko kadar koli med kuhanjem prilagodite.

### Uporaba zaklepa za zaščito otrok

- Za preprečitev nenamerne uporabe (na primer pred tem, da bi otroci nenamerno vklopili kuhalna območja) lahko kontrolnike zaklenete.
- Ko so kontrolniki zaklenjeni, so onemogočeni vsi razen kontrolnika OFF (Izklop).

#### Zaklep kontrolnikov

Pritisnite tipko "☺" za vklop zaklepa za zaščito otrok.

Kuhalna plošča bo zapiskala in na indikatorju bo prikazan znak „Lo“ (Zaklep).

#### Odklep kontrolnikov

- Pritisnite tip "☺" za sprostitvev zaklepa za zaščito otrok.
- Zdaj kuhalna ploščo lahko začnete uporabljati.

### Uporaba časovnika

- Časovnik lahko nastavite tako, da se bo eno kuhalno območje po izteku nastavljenega časa izklopilo.
  - Nastavljeni čas lahko znaša do 99 minut.
- Z dotikom tipke za izbiro območja (A) izberite ustrezno kuhalno območje, ki deluje.
  - Pritisnite tipko časovnika "⌚", in na indikatorjih časovnika bo prikazano „00“.
  - S tipkama „+“ ali „-“ lahko čas nastavite od 1 do 99 minut.
  - Ko je čas nastavljen, se bo odštevanje takoj začelo. Indikator bo po 5 sekundah začel spet prikazovati raven moči. Rdeča pika ob indikatorju ravnih moči bo zasvetila, kar pomeni, da je pri tem območju nastavljen časovnik.



5. Če morate preveriti, koliko časa je ostalo, lahko znova izvedete 1. in 2. korak.
  6. Ko se čas kuhanja na časovniku izteče, se bo ustrezno kuhhalno območje samodejno izklopilo. Če so bila druga kuhhalna območja prej vklopljena, bodo še naprej delovala.
- Funkcija časovnika deluje le, če je vklopljeno vsaj eno kuhhalno območje.
  - Če ne izberete nobenega območja in se za aktiviranje funkcije časovnika dotaknete neposredno časovnika (F), da aktivirate funkcijo časovnika, ta deluje le kot minutni opomnik. Ko se bo nastavljeni čas iztekel, bo brenčalo samo za nekaj sekund zapiskalo in indikatorji časovnika se bo izklopil, kuhhalna območja pa ne bodo izklopljena in bodo še vedno delovala.

## NEGA IN VZDRŽEVANJE

### Nega



#### Opozorilo

Pred vzdrževanjem vedno izklopite električno napajanje.  
Če pride do okvare, **se obrnite na oddelek storitev za stranke.**



Poškodovane napajalne kable mora zamenjati pristojna oseba ali usposobljeni električar.



Samo za domačo uporabo.



Prazne posode nikoli ne postavljajte na kuhhalno ploščo, saj se bo na nadzorni plošči pojavilo sporočilo o napaki.



Če je kuhhalno območje dolgo vklopljeno, bo steklokeramična površina nekaj časa po tem še vroča, zato se je ne dotikajte.



Zavitih živil ne segrevajte, preden jih ne odprete in odstranite pokrov, da preprečite nevarnost eksplozije zaradi širjenja pri segrevanju.



Če je površina kuhhalne plošče razpokana, kuhhalno ploščo odklopite z napajanja, da preprečite možnost električnega udara.



Grobih posod ali posod z neenakomernim dnom ne postavljajte na kuhhalno ploščo, saj lahko poškodujejo steklokeramično površino.



Lonce in ponve nežno odlagajte na kuhhalno ploščo, brez butanja. Steklokeramična površina je trda, ni pa nezlomljiva.



Detergentov ali vnetljivega materiala ne postavljajte pod kuhhalno ploščo.

## Čistoča aparata

### SVARILO

- **Ne drgnite z abrazivnimi čistilnimi sredstvi ali z dnom posode ipd., saj bi se zaradi tega sčasoma odrgnile oznake na vrhu steklokeramične plošče.**
- **Steklokeramično kuhhalno ploščo redno čistite, da preprečite nalaganje ostankov hrane.**
- Aparat je treba po uporabi očistiti.
- Površino steklokeramične kuhhalne plošče je mogoče enostavno očistiti na naslednji način:

Vrsta umazanije	Način čiščenja	Čistilna sredstva
Vodni kamen	Na površino nanesite alkoholni kis, nato pa jo obrišite z mehko krpo.	Posebno čistilo za keramiko
Zažgani madeži	Očistite z vlažno krpo in jih osušite z mehko krpo.	Posebno čistilo za keramiko
Majhni madeži	Očistite z vlažno krpo in jih osušite z mehko krpo.	Čistilna gobica
Stopljena plastika	Za odstranjevanje ostankov uporabite strgalo, primerno za steklokeramično ploščo.	Posebno čistilo za keramiko

S strgalom takoj odstranite kakršne koli drobce aluminijaste folije, živila, polito tekočino, polito mast, madeže sladkorja in drugih živil z visoko vsebnostjo sladkorja s površine, da preprečite poškodbe kuhhalne plošče. Nato površino očistite s krpo in primernim čistilnim sredstvom, splaknite z vodo in osušite s čisto krpo. Pod nobenim pogojem ne smete uporabljati gobic ali abrazivnih krp; izogibajte se tudi uporabi agresivnih kemičnih detergentov, kot so pršila za pečice in odstranjevalci madežev.

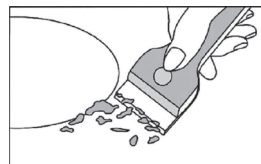

## ODPRAVLJANJE TEŽAV

Preden pokličete službo za podporo kupcem, preverite, ali je aparat pravilno priključen; garancija ne pokriva nobenega od naslednjih primerov:

- poškodb zaradi nepravilne uporabe, shranjevanja ali vzdrževanja,
- poškodb, povzročenih z nepooblaščenim razstavljanjem ali popraviljanjem.
- poškodb, povzročenih z nepravilno uporabo,
- uporabe steklokeramične kuhhalne plošče za komercialne namene.

Če se pojavi nenormalnost, se bo steklokeramična kuhhalna plošča samodejno preklpila v zaščitno stanje in na njej se bodo prikazale ustrezne zaščitne kode:

Napaka Sporočilo	Možni vzrok	Rešitev
ER03	Voda ali posoda na steklu prekriva kontrolnik.	Očistite uporabniški vmesnik.
E	Termočlen je bil zrahljan ali zlomljen.	Obrnite se na dobavitelja, da bo ponovno priključil termočlen.
ER21	Temperatura znotraj izdelka je bila previsoka.	Izdelek je treba zaustaviti in ohladiti.

Zgoraj navedeno sta presoja in pregled najpogostejših okvar.

Da preprečite morebitno nevarnost in poškodbe steklokeramične kuhhalne plošče, enote ne razstavlajte sami, ampak **se obrnite na dobavitelja**.

# TEHNIČNE SPECIFIKACIJE

Kuhalna plošča	HV6401TB
Kuhalna območja	4 območja
Napajalna napetost	220-240V~
Instalirana električna moč	6000W (230V)
Velikost izdelka D x Š x V (mm)	590X520X50
Mere vgradnje A x B (mm)	560X490

Teža in dimenzije so približne. Ker si nenehno prizadevamo za izboljšave naših izdelkov, lahko spremenimo specifikacije in zasnove brez predhodnega obvestila.

## NAMESTITEV

### Izbira opreme za namestitev

#### Zarežite v pult v skladu z velikostmi, prikazanimi na sliki.

Zaradi namestitve in uporabe je treba okrog odprtine pustiti najmanj 5 cm prostora.

Prepričajte se, da je pult debel vsaj 30 mm. Da preprečite večje deformacije zaradi sevanja toplote z grelne plošče, izberite pult s površino, odporno na toploto. Kot je prikazano spodaj:

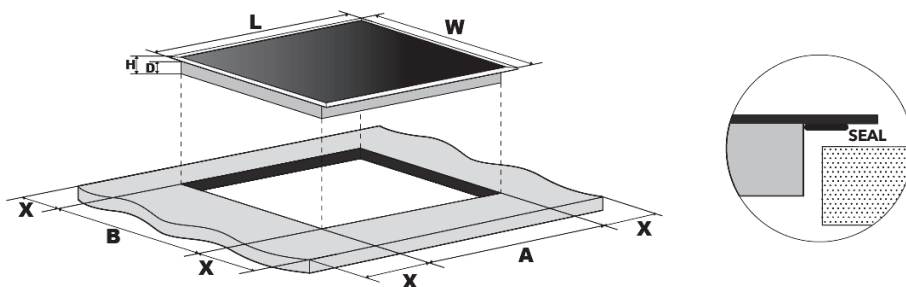

L (mm)	W (mm)	H (mm)	D (mm)	A (mm)	B (mm)	X (mm)
590	520	50	45	560	490	50 mini

Vedno morate skrbeti, da bo steklokeramična kuhalna plošča dobro prezračevana ter da vhod in izhod zraka ne bosta blokirana. Poskrbite, da bo steklokeramična kuhalna plošča v dobrem delovnem stanju. Kot je prikazano spodaj.



**Opomba:** Varnostna razdalja med grelno ploščo in omarico mora znašati vsaj 650 mm.

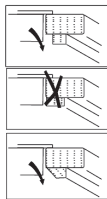
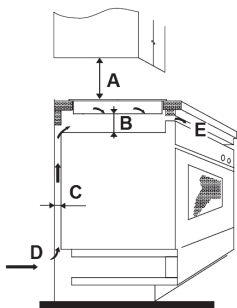

A (mm)	B (mm)	C (mm)	D	E
650	50 mini	20 mini	Dovod zraka	Odvod zraka 5 mm

## Preden namestite kuhalno ploščo, se prepričajte, da

- je pult pravokoten in vodoraven ter da na zahtevanem praznem prostoru ni nobenih strukturnih ovir;
- je pult izdelan iz materiala, odpornega na toploto,
- ima pečica vgrajen ventilator, če je kuhalna plošča nameščena nad njo;
- bo namestitev izpolnjevala vse zahteve po praznem prostoru ter veljavne standarde in predpise;
- je v trajno električno napeljavo vgrajeno primerno ločilno stikalo, s katerim je poskrbljeno za popoln odklop od omrežnega napajanja ter ki je nameščeno in postavljeno tako, da je skladno z lokalnimi pravili in predpisi za električne napeljave.
- Ločilno stikalo mora biti take vrste, ki je odobrena, na vseh polih pa mora omogočati ločitev kontaktov s 3-milimetrsko zračno režo (ali v vseh aktivnih (faznih) prevodnikih, če je ta različica zahtev v lokalnih pravilih za električno napeljavo dovoljena);
- bo kupec ločilno stikalo enostavno dosegel, ko bo kuhalna plošča nameščena;
- se boste obrnili na lokalne organe za gradnjo in zakone, če boste v dvomih glede namestitve;
- boste za stenske površine, ki bodo obdajale kuhalno ploščo, uporabljali obloge, ki bodo odporne na toploto in jih bo enostavno čistiti (kot so keramične ploščice).

## Ko namestite kuhalno ploščo, se prepričajte, da

- napajalnega kabla ni mogoče doseči skozi vrata omaric ali predale;
- je iz zunanosti omaric do podstavka kuhalne plošče zadosten pretok svežega zraka;
- je pod podstavek kuhalne plošče nameščena toplotna zaščitna pregrada, če je kuhalna plošča nameščena nad predalom ali prostorom za omarico;
- kupec lahko enostavno doseže ločilno stikalo.

## Namestitev

Sl. 1

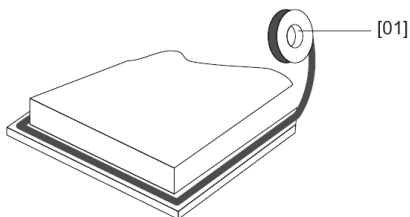

[04] x1

Raztegnite priloženo tesnilo vzdolž spodnjega roba kuhalne plošče, pri čemer naj se konca prekrivata.

SI. 2

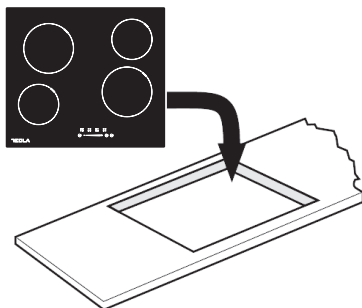

SI. 3



Za pritrditev kuhalne plošče na pult ne uporabljajte lepilnega traku. Ko namestite tesnilo, namestite kuhhalno ploščo v izrez v pultu. Na kuhhalno ploščo nežno pritisnite, da jo potisnete v pult in da bo ob zunanjem robu dobro zatesnjena (slika 3).

## Svarila

1. Steklokeramično kuhhalno ploščo mora namestiti pooblaščen osebje ali tehniki. Pri nas so na voljo strokovnjaki. Del nikoli ne izvajajte sami.
2. Kuhhalna plošča ne bo nameščena neposredno nad pomivalnim strojem, hladilnikom, zamrzovalnikom ali pralnim ali sušilnim strojem, saj vlaga lahko poškoduje elektroniko v njej.
3. Steklokeramična kuhhalna ploščo mora biti nameščena tako, da je za večjo zanesljivost mogoče poskrbeti za boljše odvajanje toplote.
4. Stena in grelna območje indukcije nad površino mize morata prenesti toploto.
5. Da preprečite kakršne koli poškodbe, morata biti plast v obliki sendviča in lepilo odporna na toploto.

## Priklop kuhhalne plošče na omrežno napajanje

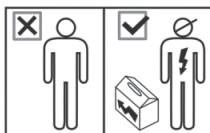

Vsa instalacijska dela mora izvesti pristojna oseba ali usposobljeni električar. Pred priklopom omrežne napetosti se prepričajte, ali ustreza nazivni ploščici v notranjosti kuhhalne plošče.

**OPOZORILO: TA APARAT MORA BITI OZEMLJEN.**



To kuhhalno ploščo lahko na omrežno napajanje priklopi le primerno usposobljena oseba. Pred priklopom kuhhalne plošče na omrežno napajanje preverite, ali:

1. je električna napeljava doma primerna za moč kuhhalne plošče;
2. napetost ustreza vrednosti, navedeni na nazivni ploščici;
3. deli napajalnega kabla lahko prenesejo obremenitev, navedeno na nazivni ploščici.

Za priklop kuhhalne plošče na omrežno napajanje ne uporabljajte adapterjev, reducirkov ali razdelilnikov, saj lahko pride do pregrevanja ali požara..

Napajalni kabel se ne sme dotikati nobenih vročih delov in ga je treba namestiti tako, da njegova temperatura na nobeni točki ne bo presega 75 °C.



Pri električarju preverite, ali je električna napeljava pri vas doma primerna brez sprememb. Morebitne spremembe lahko opravi samo usposobljeni električar.

**Ta naprava ima 3 vodnike omrežnega kabla, z naslednjimi barvami:**  
**rjavega = L ali Live (pod napetostjo),**  
**modrega = N ali Neutral (nevtralnno),**  
**zelenega in rumenega =E ali Earth (ozemljitev) ⚡**

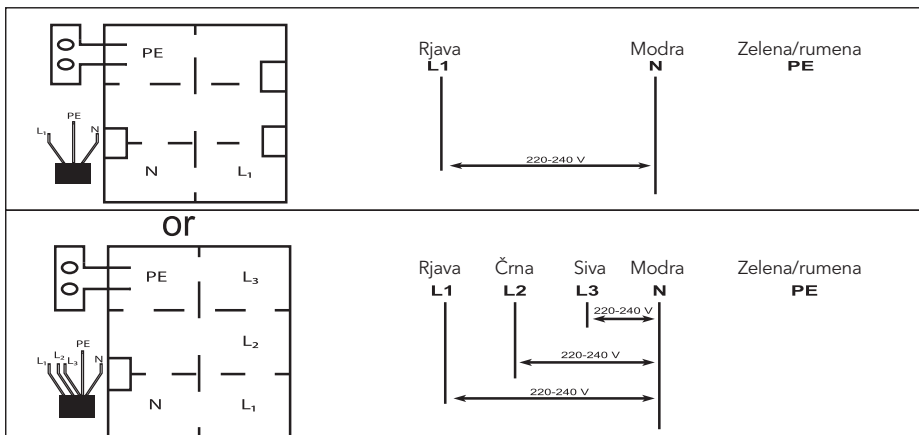

**Pri tej napravi je potreben 32-amperski miniaturni odklopnik tokokroga.**

- Če je kabel poškodovan ali ga je treba zamenjati, mora zaradi preprečevanja nesreč to opraviti poprodajni zastopnik z namenskimi orodji.
- Če je aparat priključen neposredno na omrežje, je treba namestiti večpolni odklopnik tokokroga z najmanj 3-milimetrsko odprtino med kontakti.
- Inštalater mora poskrbeti, da je izveden pravilni električni priključen in da je skladen s predpisi o varnosti.
- Kabel ne sme biti zvit ali stisnjen.
- Kabel je treba redno preverjati, zamenjajo pa ga lahko samo pooblaščen tehniki.



#### **ODSTRANJEVANJE:**

**Tega izdelka ne odstranjujte kot neločene gospodinjne odpadke. Take odpadke je treba zbirati ločeno, da so obdelani na poseben način.**

Ta aparat ima oznako skladnosti z evropsko Direktivo 2002/96/EU o odpadni električni in elektronski opremi (WEEE). S tem, ko poskrbite, da bo pravilno odstranjen, pomagata preprečevati morebitno škodo za okolje in zdravje ljudi, do katere bi lahko morda prišlo, če bi ga napačno odstranili.

Simbol na izdelku kaže, da se ga ne sme šteti za normalen gospodinjni odpadke. Treba ga je nesti v zbirni center ali zbirno točko za recikliranje električnih in elektronskih naprav.

Ta aparat je treba odstraniti kot poseben odpadke. Za več informacij o obdelavi, obnovi in recikliranju tega izdelka se obrnite na odgovorne na lokalni ravni, komunalno službo ali trgovino, v kateri ste aparat kupili.

Za več informacij o obdelavi, obnovi in recikliranju tega izdelka se obrnite na odgovorne na lokalni ravni, komunalno službo, ali trgovino, v kateri ste aparat kupili.

## Čestitamo vam na kupovini nove keramičke ploče za kuvanje.

Preporučujemo vam da odvojite neko vreme kako biste pročitali ovo Uputstvo za upotrebu/Uputstvo za ugradnju kako biste u potpunosti razumeli kako da je pravilno ugradite i rukujete njome.

Za ugradnju, pročitate odeljak o ugradnji.

Pažljivo pročitate sva bezbednosna uputstva pre upotrebe i sačuvajte ovo Uputstvo za upotrebu/Uputstvo za ugradnju za buduću upotrebu.

# BEZBEDNOSNA UPOZORENJA

Vaša bezbednost nam je važna. Molimo pročitate ovo uputstvo pre upotrebe vaše ploče za kuvanje.

- Uređaj ne smeju da koriste osobe (uključujući decu) sa smanjenim fizičkim, čulnim ili mentalnim sposobnostima ili osobe sa nedostatkom iskustva i znanja, osim kada su pod nadzorom ili imaju jasne instrukcije. Deca bez nadzora ne bi trebalo da rukuju uređajem.
- **UPOZORENJE:** Ako je površina napukla, isključite uređaj kako biste izbegli mogućnost strujnog udara, što se odnosi na površine ploča za kuvanje od staklokeramike ili sličnog materijala koji štite delove pod naponom.
- Upozorenje: nemojte koristiti parni čistač. Uređaj nije namenjen za rukovanje uz pomoć eksternog tajmera ili zasebnog sistema daljinskog upravljanja.
- Opasnost od požara: Ne odlažite predmete na površinu za kuvanje.
- **PAŽNJA:** Proces kuvanja mora biti pod nadzorom. Kratkotrajni proces kuvanja mora biti stalno nadziran.
- **UPOZORENJE:** Kuvanje bez nadzora sa mašču i uljem na ploči za kuvanje može biti opasno i može dovesti do požara.
- Ako je kabl za napajanje oštećen, mora ga zameniti proizvođač, njegov serviser ili slično kvalifikovano lice, kako bi se izbegla svaka opasnost.
- Ovaj uređaj mogu koristiti deca uzrasta od 8 godina i više i osobe sa smanjenim fizičkim, čulnim ili mentalnim sposobnostima ili osobe sa nedostatkom iskustva i znanja ukoliko su pod nadzorom ili su im date instrukcije u vezi sa upotrebom uređaja

na bezbedan način, te samo ukoliko razumeju opasnosti koje podrazumeva upotreba ovog uređaja.

- **UPOZORENJE:** Uređaj i njegovi izloženi delovi postaju vrući tokom upotrebe.
- Vodite računa da ne dodirnete grejne elemente.
- Decu mlađu od 8 godina treba držati podalje osim ako nisu pod stalnim nadzorom.
- **UPOZORENJE:** Kuvanje bez nadzora sa mašču i uljem na ploči za kuvanje može biti opasno i može dovesti do požara.
- NIKADA ne pokušavajte da ugasite požar pomoću vode, već isključite uređaj, a zatim pokrijte plamen, npr. poklopcem ili protivpožarnim ćebetom.
- **PAŽNJA:** Proces kuvanja mora biti pod nadzorom. Kratkotrajni proces kuvanja mora biti stalno nadziran.
- **UPOZORENJE:** Opasnost od požara: Ne odlažite predmete na površinu za kuvanje.
- **UPOZORENJE:** Koristite samo štitnike za ploču za kuvanje koje je dizajnirao proizvođač uređaja za kuvanje ili koje je proizvođač uređaja naveo kao prikladne u uputstvima za upotrebu ili štitnike za ploču za kuvanje ugrađene u uređaj. Upotreba neodgovarajućih štitnika može izazvati nezgode. Kabl za napajanje nije dostupan nakon instalacije.

# PREGLED PROIZVODA

## Pogled odozgo

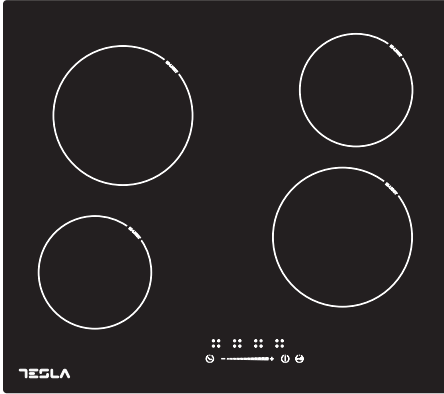

## Snaga grejne zone

Grejna zona	Maks. snaga (220-240 V- 50/60 Hz)
	1200W
	1800W
	1200W
	1800W
<b>UKUPNA SNAGA</b>	<b>6000W (230V~)</b>

## Korisnički interfejs

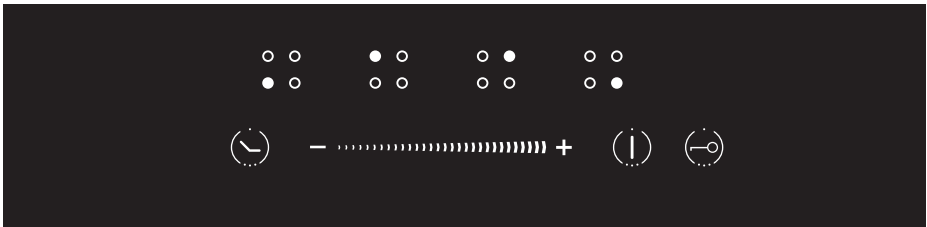

Oznaka	Opis
A	Taster za izbor zone
B	Taster za uključivanje/isključivanje
C	Klizni taster za regulisanje snage/ tajmera

Oznaka	Opis
D	Taster tajmera
E	Zaključavanje za decu

## Funkcije proizvoda

- Keramička ploča za kuvanje služi za sve vrste kuvanja, sa svojim zonama za kuvanje koje zrače toplotu i elektronskim kontrolama na dodir i sa više funkcija koje je čine idealnim izborom za modernu porodicu.
- Keramička ploča za kuvanje je izuzetno laka za upotrebu, izdržljiva i bezbedna.

## POSEBNE FUNKCIJE

### Zaštita od pregrevanja

Senzor prati temperaturu u zonama za kuvanje. Kada temperatura pređe bezbedan nivo, zona za kuvanje se automatski isključuje.

## Indikator preostale toplote

Kada ploča za kuvanje radi neko vreme, ostaće nešto preostale toplote. Pojavljuje se slovo „H“ kako bi vas upozorilo da je površina previše vruća da biste je dodirnuli.

## Zaštita automatskim isključivanjem

Automatsko isključivanje je bezbednosna zaštitna funkcija za vašu keramičku ploču za kuvanje. Isključuje se automatski ako se desi da zaboravite da isključite ploču nakon kuvanja. Podrazumevana radna vremena za različite nivoe snage su prikazana u tabeli ispod:

Nivo snage	1~2	3~4	5	9
Podrazumevani radni tajmer (min)	360	300	240	90

## Zaštita od neželjene upotrebe

Ako elektronska kontrola otkrije da se taster drži pritisnut približno 10 sekundi, izvršice automatsko isključivanje. Kontrola šalje zvučni signal greške da upozori da su senzori detektovali prisustvo predmeta. Displej će pokazati šifru greške ER03 ako je ploča za kuvanje još uvek vruća. Displej „H“ i ER03 trepere naizmenično.

## Pre upotrebe vaše nove keramičke ploče za kuvanje

- Pročitajte ovo uputstvo, a posebno obratite pažnju na odeljak „Bezbednosna upozorenja“.
- Uklonite svu zaštitnu foliju koja još uvek može biti prisutna na vašoj keramičkoj ploči za kuvanje

## Korišćenje kontrola na dodir

- Kontrole reaguju na dodir, tako da ne morate da vršite pritisak na njih.
- Koristite jagodicu prsta, a ne sam vrh.
- Čućete zvučni signal svaki put kada se registruje dodir.
- Uverite se da su kontrole uvek čiste, suve i da ih ne prekriva nijedan predmet (npr. pribor ili krpa). Čak i tanak sloj vode može otežati rad kontrolama.

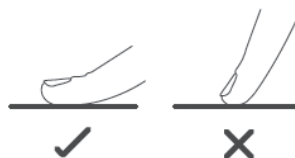

## Izbor odgovarajućeg posuđa

Nemojte koristiti posude za kuvanje sa nazubljenim ivicama ili zakrivljenim dnom.



Vodite računa da je dno vaše posude glatko, da stoji ravno uz staklo i da je iste veličine kao zona za kuvanje. Koristite posude čiji je prečnik veliki koliko i grafički prikaz izabrane zone. Korišćenjem nešto šire šerpe energija će biti iskorišćena sa maksimalnom efikasnošću. Ako koristite manju šerpu, efikasnost bi mogla biti manja od očekivane. Uvek centrirajte posudu na zoni za kuvanje.

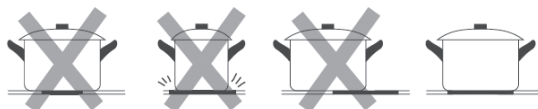

Uvek podižite posude sa keramičke ploče za kuvanje - nemojte ih povlačiti, jer tako možete izgubiti staklo.

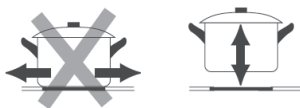

## KORIŠĆENJE VAŠE KERAMIČKE PLOČE ZA KUVANJE

### Da započnete kuvanje

1. Postavite odgovarajuću posudu na zonu za kuvanje koju želite da koristite.
  - Uverite se da su dno posude i površina zone za kuvanje čisti i suvi.
2. Dodirnite taster za uključivanje/isključivanje u trajanju od 1 sekunde. Nakon uključivanja, zujalica će se oglasiti jednom, svi displeji pokazuju „0“, što ukazuje da je keramička ploča za kuvanje u stanju pripravnosti.
3. U zavisnosti od zone grejanja na koju je posuda postavljena, izaberite odgovarajući taster za izbor zone pritiskom na taster (A). Izabrani simbol 0 će treptati
4. Podesite toplotu dodirivanjem klizećeg tastera za regulaciju (C).

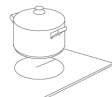

- Ako ne odaberete temperaturu u roku od 20 sekundi, keramička ploča za kuvanje će se automatski isključiti. Moraćete da počnete ponovo od koraka 2.
- Možete da promenite temperaturu u bilo kom trenutku tokom kuvanja.

### Korišćenje funkcije zaključavanja za decu

- Možete zaključati kontrole da biste sprečili nenameravanu upotrebu (na primer, da biste sprečili da deca slučajno uključe zone za kuvanje).
- Kada su kontrole zaključane, sve kontrole osim kontrole ISKLJUČIVANJE su onemogućene.

#### Da zaključate kontrole

pritisnite " ( ) " taster Uključi zaključavanje za decu. Ploča za kuvanje emituje zvučni signal i indikator će pokazati „Lo“.

#### Da otključate kontrole

1. pritisnite " ( ) " taster Isključi zaključavanje za decu
2. Sada možete početi da koristite ploču za kuvanje.

### Korišćenje tajmera

- Možete ga podesiti da isključi jednu zonu za kuvanje nakon isteka podešenog vremena.
  - Tajmer možete podesiti do 99 minuta.
1. Izaberite odgovarajuću zonu za kuvanje koja radi tako što ćete dodirnuti taster za izbor zone (A).
  2. Pritisnite taster tajmera " ( ) " indikator tajmera će pokazati „00“.
  3. Pomoću tastera „+“ ili „-“ možete podesiti trajanje vremena od 1 do 99 minuta.
  4. Kada je vreme podešeno, ono će odmah početi da odbrojava. Indikator će se vratiti da pokaže nivo snage nakon 5 sekundi. Crvena tačka pored indikatora nivoa snage će zasvetleti pokazujući da zona ima podešen tajmer.



5. Ako je potrebno da proverite preostalo vreme, možete ponovo da izvršite korak 1 i korak 2.
  6. Kada tajmer za kuvanje istekne, odgovarajuća zona za kuvanje će se automatski isključiti. Druge zone za kuvanje će nastaviti da rade ako su prethodno bile uključene.
- Funkcija tajmera radi samo kada je uključena najmanje jedna zona za kuvanje.
  - Ako ne izaberete nijednu zonu i direktno dodirnete tajmer (F) da biste aktivirali funkciju tajmera, on radi samo kao **podsetnik za minute**. Zujalica će emitovati zvučni signal samo nekoliko sekundi, a indikator tajmera će se isključiti kada se podešeno vreme završi, ali zone za kuvanje neće biti isključene i nastaviće da rade.

## BRIGA I ODRŽAVANJE

### Briga



#### Upozorenje

Uvek isključite dovod struje pre izvođenja radova na održavanju. U slučaju kvara, **kontaktirajte korisničku službu**.



Oštećene kablove za napajanje treba da zameni stručna osoba ili kvalifikovani električar.



Samo za kućnu upotrebu.



Nikada ne stavljajte praznu posudu na ploču za kuvanje jer će se na kontrolnom panelu pojaviti poruka o grešci.



Kada je zona za kuvanje uključena duže vreme, površina ostaje vrela još neko vreme nakon toga, tako da ne bi trebalo da dodirujete keramičku površinu.



Za konzerviranu hranu, nemojte je zagrevati pre otvaranja i skidanja poklopca kako biste izbegli opasnost od eksplozije usled širenja pri zagrevanju.



Ako je površina ploče za kuvanje napukla, isključite napajanje da biste izbegli mogućnost strujnog udara.



Nemojte stavljati grube ili neravne posude na ploču za kuvanje, jer mogu oštetiti keramičku površinu.



Izbegavajte udaranje šerpama i posudama o ploču za kuvanje. Keramička površina je čvrsta, ali nije nelomljiva.



Nemojte sipati deterdžente ili zapaljive materijale ispod ploče za kuvanje.

## Čišćenje uređaja

### OPREZ

- **Izbegavajte trljanje abrazivnim sredstvom ili dnom posude, jer će to vremenom ostaviti tragove na gornjem sloju keramičke ploče.**
- **Redovno čistite keramičku ploču za kuvanje kako biste sprečili nakupljanje ostataka hrane.**
- Uređaj treba očistiti nakon upotrebe.
- Površina keramičke ploče za kuvanje može se lako očistiti na sledeći način:

Vrsta prljavštine	Metoda čišćenja	Sredstva za čišćenje
Kamenac	Nanesite belo sirće na površinu, a zatim ga obrišite mekom krpom	Specijalno sredstvo za čišćenje keramike
Zagorele mrlje	Očistite vlažnom krpom i osušite ekom krpom	Specijalno sredstvo za čišćenje keramike
Nezagorele mrlje	Očistite vlažnom krpom i osušite ekom krpom	Sunder za čišćenje
Istopljena plastika	Koristite strugač pogodan za keramičko staklo da uklonite statke	Specijalno sredstvo za čišćenje keramike

Pomoću strugača odmah uklonite sve otpale delove aluminijumske folije, prosutu hranu, prskanje masnoće, tragove šećera i drugu hranu sa visokim sadržajem šećera sa površine kako biste izbegli oštećenje ploče za kuvanje. Nakon toga očistite površinu peškirom i odgovarajućim proizvodom, isperite vodom i osušite čistom krpom. Ni pod kojim okolnostima ne treba koristiti sundere ili abrazivne krpe; takođe, izbegavajte upotrebu agresivnih hemijskih deterdženata kao što su sprejevi za pećnice i sredstva za uklanjanje mrlja.

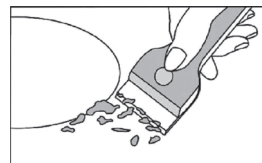

## REŠAVANJE PROBLEMA

Pre nego što pozovete korisničku službu, molimo vas da proverite da li je uređaj ispravno priključen, bilo koji od sledećih slučajeva nije pokriven garancijom

- Oštećenja uzrokovana nepravilnom upotrebom, skladištenjem ili održavanjem.
- Oštećenja uzrokovana neovlašćenim rasklapanjem i popravkom.
- Oštećenja izazvana pogrešnom upotrebom.
- Korišćenje keramičke ploče za kuvanje u komercijalne svrhe.

Ako dođe do nepravilnosti, keramička ploča za kuvanje će automatski ući u zaštitno stanje i prikazati odgovarajuće zaštitne kodove:

Poruka o grešci	Mogući uzroci	Šta učiniti
ER03	Voda ili šerpa na staklu iznad kontrola	Očistite korisnički interfejs
E	Termopar je labav ili prekinut	Molimo kontaktirajte dobavljača da ponovo poveže termopar
ER21	Temperatura unutar uređaja je previsoka	Uređaj se mora isključiti i ohladiti

Gore navedeno su procene i inspekcije uobičajenih kvarova.

Nemojte sami da rastavljate uređaj kako biste izbegli bilo kakve opasnosti i oštećenja na keramičkoj ploči za kuvanje i kontaktirajte dobavljača.

# TEHNIČKE SPECIFIKACIJE

Ploča za kuvanje	HV6401TB
Zone za kuvanje	4 zone
Napon	220-240V~
Instalirana električna energija	6000W (230V)
Dimenzije proizvoda DxŠxV(mm)	590X520X50
Dimenzije ugradnje AxB (mm)	560X490

Težina i dimenzije su približne. Budući da stalno nastojimo da poboljšamo naše proizvode, može se desiti da promenimo specifikacije i dizajn bez prethodne najave.

## UGRADNJA

### Izbor opreme za ugradnju

#### Izrežite radnu površinu prema veličinama prikazanim na nacrtu.

Za potrebe ugradnje i upotrebe, najmanje 5 cm prostora treba da bude ostavljeno oko otvora.

Uverite se da je debljina radne površine najmanje 30 mm. Izaberite materijal radne površine otporan na toplotu kako biste izbegli veće deformacije izazvane toplotnim zračenjem sa toplih površina. Kao što je prikazano ispod:

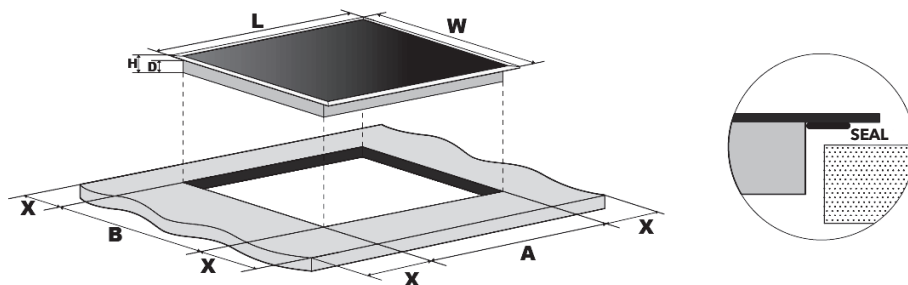

L (mm)	W (mm)	H (mm)	D (mm)	A (mm)	B (mm)	X (mm)
590	520	50	45	560	490	50 mini

U svakom slučaju, uverite se da je keramička ploča za kuvanje dobro provetrena i da ulaz i izlaz vazduha nisu blokirani. Uverite se da je keramička ploča za kuvanje u dobrom radnom stanju. Kao što je prikazano ispod:



**Napomena:** Bezbedno rastojanje između grejne površine i kuhinjskog elementa koji se nalazi iznad treba da bude najmanje 650 mm.

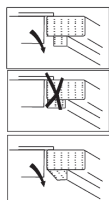
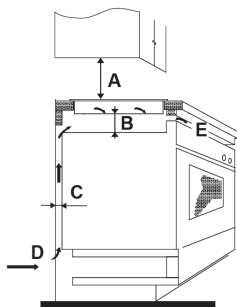

A (mm)	B (mm)	C (mm)	D	E
650	50 mini	20 mini	Ulaz vazduha	Izlaz vazduha 5 mm

## Pre nego što ugradite ploču za kuvanje, uverite se

- da je radna površina kvadratnog oblika i ravna, i da nikakvi elementi konstrukcije ne ometaju prostorne potrebe
- da je radna površina izrađena od materijala otpornog na toplotu
- ako je ploča za kuvanje postavljena iznad pećnice, da pećnica ima ugrađen ventilator za hlađenje
- da će ugradnja biti u skladu sa svim zahtevima iz odobrenja i važećim standardima i propisima
- da je odgovarajući izolacioni prekidač koji obezbeđuje potpuno isključenje sa mrežnog napajanja ugrađen u trajno ožičenje, montiran i pozicioniran u skladu sa lokalnim pravilima i propisima o ožičenju. Izolacioni prekidač mora biti odobrenog tipa i obezbediti vazdušno razdvajanje kontakta od 3 mm na svim polovima (ili u svim aktivnim [faznim] provodnicima ako lokalna pravila ožičenja dozvoljavaju ovakvu varijaciju zahteva).
- izolacioni prekidač će biti lako dostupan korisniku sa ugrađenom pločom za kuvanje
- konsultujte lokalne građevinske vlasti i podzakonske akte ako ste u neodumici u vezi sa ugradnjom
- koristite završne slojeve otporne na toplotu i lake za čišćenje (kao što su keramičke pločice) za zidne površine koje okružuju ploču za kuvanje.

## Kada ste ugradili ploču za kuvanje, uverite se

- da kabl za napajanje nije dostupan kroz vrata kuhinjskog elementa ili fioke
- da postoji adekvatan protok svežeg vazduha od spoljašnje strane kuhinjskog elementa do osnove ploče za kuvanje
- da je, ako je ploča za kuvanje postavljena iznad fioke ili kuhinjskog elementa, termo zaštitna barijera postavljena ispod osnove ploče za kuvanje
- da je izolacioni prekidač lako dostupan korisniku

## Ugradnja

Slika 1

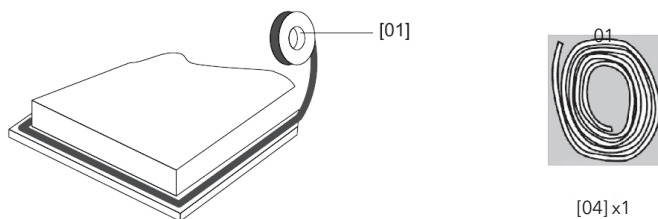

Obavijte isporučenu zaptivku duž donje ivice ploče za kuvanje, tako da se krajevi preklapaju.

Slika 2

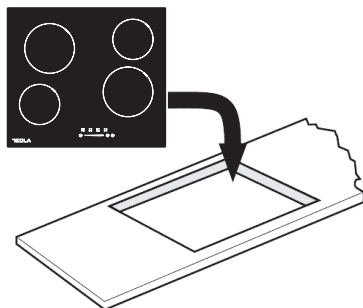

Slika 3



Nemojte koristiti lepak za pričvršćivanje ploče za kuvanje na radnu površinu.

Kada je zaptivka postavljena, postavite ploču za kuvanje u izrez na radnoj površini. Lagano pritisnite na dole ploču za kuvanje da biste je gurnuli u radnu površinu obezbeđujući dobro zaptivanje oko spoljne ivice (sl. 3).

## Oprez

1. Keramičku ploču za kuvanje mora da ugradi kvalifikovano osoblje ili tehničari. Naši stručnjaci su vam na usluzi. Nikada nemojte sami izvoditi ovu operaciju.
2. Ploču za kuvanje ne treba ugrađivati direktno iznad mašine za pranje sudova, frižidera, zamrzivača, mašine za pranje veša ili mašine za sušenje veša, jer vlaga može oštetiti elektroniku ploče za kuvanje.
3. Keramička ploča za kuvanje treba da bude ugrađena tako da se obezbedi bolje zračenje toplote kako bi se povećala njena pouzdanost.
4. Zid i zona indukovanog grejanja iznad površine stola treba da izdrže toplotu.
5. Da bi se izbegla bilo kakva oštećenja, sendvič sloj i lepak moraju biti otporni na toplotu.

## Povezivanje ploče za kuvanje na električnu mrežu

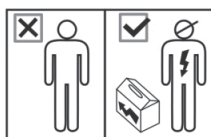

Sve radove na ugradnji mora izvršiti stručna osoba ili kvalifikovani električar. Pre priključivanja na električnu mrežu proverite da li napon mreže odgovara naponu na natpisnoj pločici unutar poklopca šporeta.

**Upozorenje: OVAJ UREĐAJ MORA BITI UZEMLJEN.**



Ovu ploču za kuvanje sme da priključi na električnu mrežu samo odgovarajuće kvalifikovana osoba. Pre nego što povežete ploču za kuvanje na električnu mrežu, proverite da li:

1. kućni sistem ožičenja je pogodan za snagu koju crpi ploča za kuvanje.
2. napon odgovara vrednosti datoj na natpisnoj pločici.
3. delovi kablova za napajanje mogu da izdrže opterećenje navedeno na natpisnoj pločici. Da biste ploču za kuvanje priključili na električnu mrežu, nemojte koristiti adaptere, reduktore ili uređaje za grananje, jer mogu izazvati pregrevanje i požar.

Kabl za napajanje ne sme da dodiruje tople delove i mora biti postavljen tako da njegova temperatura ni u jednom trenutku ne prelazi 75 °C.



Proverite kod električara da li kućni sistem ožičenja ispunjava zahteve bez izmena. Sve izmene sme da izvrši samo kvalifikovani električar.

Ovaj uređaj se isporučuje sa trožilnim mrežnim kablom u sledećim bojama:

Braon = L ili Faza

Plava = N ili Nula

Zelena i žuta = E ili Uzemljenje ☺

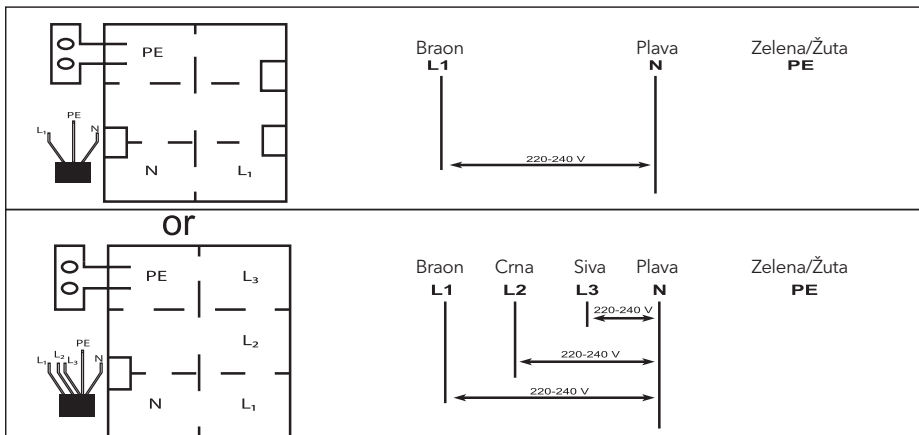

Ovaj uređaj zahteva minijaturni prekidač od 32 A.

- Ako je kabl oštećen ili je potrebno da se zameni, operaciju mora obaviti post-prodajni agent sa namenskim alatima kako bi se izbegle nezgode.
- Ako se uređaj povezuje direktno na električnu mrežu, mora se instalirati omnipolarni prekidač sa minimalnim otvorom od 3 mm između kontakata.
- Instalater mora da se uveri da je napravljen ispravan električni priključak i da je u skladu sa bezbednosnim propisima.
- Kabl ne sme biti savijen ili pritisnut.
- Kabl moraju redovno proveravati i menjati samo ovlašćeni tehničari.



**ODLAGANJE:** Ne odlažite ovaj proizvod kao nesortirani komunalni otpad. Neophodno je odlaganje ovakvog otpada odvojeno za poseban tretman.

Ovaj uređaj je obeležen u skladu sa evropskom direktivom 2011/65/EU za Otpad od električne i elektronske opreme (WEEE). Vodeći računa da se ovaj uređaj pravilno odlaže, pomoći ćete u sprečavanju svake moguće štete po životnu sredinu i ljudsko zdravlje, koja bi inače mogla da nastane ako bi on bio odložen na pogrešan način.

Simbol na proizvodu ukazuje na to da se on ne može tretirati kao obični kućni otpad. Potrebno je odneti ga na sabirno mesto za reciklažu električne i elektronske robe.

ODLAGANJE: Ne odlažite ovaj proizvod kao nesortirani komunalni otpad. Neophodno je odlaganje ovakvog otpada odvojeno za poseban tretman.

Ovaj uređaj zahteva specijalizovano odlaganje otpada. Za dalje informacije u vezi sa tretmanom, obnavljanjem i recikliranjem ovog proizvoda obratite se lokalnoj opštini, službi za odlaganje kućnog otpada ili prodavnici u kojoj ste ga kupili.

Za detaljnije informacije u vezi sa tretmanom, obnavljanjem i recikliranjem ovog proizvoda obratite se lokalnoj opštini, službi za odlaganje kućnog otpada ili prodavnici u kojoj ste ga kupili.



TESLA

[tesla.info](https://tesla.info)

Ovaj dokument je originalno proizveden i objavljen od strane proizvođača, brenda Tesla, i preuzet je sa njihove zvanične stranice. S obzirom na ovu činjenicu, Tehnoteka ističe da ne preuzima odgovornost za tačnost, celovitost ili pouzdanost informacija, podataka, mišljenja, saveta ili izjava sadržanih u ovom dokumentu.

Napominjemo da Tehnoteka nema ovlašćenje da izvrši bilo kakve izmene ili dopune na ovom dokumentu, stoga nismo odgovorni za eventualne greške, propuste ili netačnosti koje se mogu naći unutar njega. Tehnoteka ne odgovara za štetu nanесenu korisnicima pri upotrebi netačnih podataka. Ukoliko imate dodatna pitanja o proizvodu, ljubazno vas molimo da kontaktirate direktno proizvođača kako biste dobili sve detaljne informacije.

Za najnovije informacije o ceni, dostupnim akcijama i tehničkim karakteristikama proizvoda koji se pominje u ovom dokumentu, molimo posetite našu stranicu klikom na sledeći link:

<https://tehnoteka.rs/p/tesla-ugradna-ploca-hv6401tb-akcija-cena/>