

Uputstvo za upotrebu

TESLA prečišćivač vazduha Air 6 Max

TESLA



Tehnoteka je online destinacija za upoređivanje cena i karakteristika bele tehnike, potrošačke elektronike i IT uređaja kod trgovinskih lanaca i internet prodavnica u Srbiji. Naša stranica vam omogućava da istražite najnovije informacije, detaljne karakteristike i konkurentne cene proizvoda.

Posetite nas i uživajte u ekskluzivnom iskustvu pametne kupovine klikom na link:

<https://tehnoteka.rs/p/tesla-preciscivac-vazduha-air-6-max-akcija-cena/>

TESLA

Air Purifier

Air 6 Max



User Manual



PLEASE READ AND SAVE THESE IMPORTANT SAFETY INSTRUCTIONS

SAFETY INFORMATION

WARNING: Skin or eye damage may result from directly viewing the light produced by the lamp in this apparatus. Always disconnect power before relamping or servicing. If the bulb is damaged, it needs to be replaced.

To reduce the risk of fire, electric shock, or other injury, follow all instructions and safety guidelines

General Safety

- Only use your air purifier as described in this manual.
- Do not use without removing the plastic wrap from the filter. The purifier will not filter air, and may overheat, causing a fire hazard.
- Do not use your air purifier outdoors.
- Keep your air purifier away from water, and wet or damp areas. Never place in water or liquid.
- Do not use in excessively humid areas.
- Keep your air purifier away from heat sources.
- Do not use where combustible gases, vapors, metallic dust, aerosol (spray) products, or fumes from industrial oil are present.
- Keep 5 ft / 1.5 m away from where oxygen is being administered.
- Supervise children when they are near the air purifier.
- Do not place anything into any opening on the air purifier.
- Do not sit on or place heavy objects on the air purifier.
- Keep the inside of the air purifier dry. To prevent moisture buildup, avoid placing in rooms with major temperature changes or underneath air conditioners.
- Always unplug your air purifier before servicing (such as changing the filter).
- Do not use your air purifier if it is damaged or not working correctly, or if the cord or plug is damaged. Do not try to repair it yourself.
- **WARNING:** Do not use this air purifier with solid-state speed controls (such as a dimmer switch).
- Not for commercial use. Household use only.

Power and Cord

- Keep air purifier near the outlet it is plugged into.
- Never place the cord near any heat source.
- Do not cover the cord with a rug, carpet, or other covering. Do not place the cord under furniture or appliances.
- Keep the cord out of areas where people walk often. Place the cord where it will not be tripped over.
- This appliance can be used by children aged from 8 years and above and persons with reduced physical, sensory or mental capabilities or lack of experience and knowledge if they have been given supervision or instruction concerning use of the appliance in a safe way and understand the hazards involved.
- Children shall not play with the appliance.
- Cleaning and user maintenance shall not be made by children without supervision.
- If the supply cord is damaged, it must be replaced by the manufacturer, its service agent, or similarly qualified persons in order to avoid a hazard.

READ AND SAVE THESE INSTRUCTIONS

KNOW YOUR PURIFIER

Welcome using our air purifier.
Before use, please read this manual carefully to operate the product correctly.

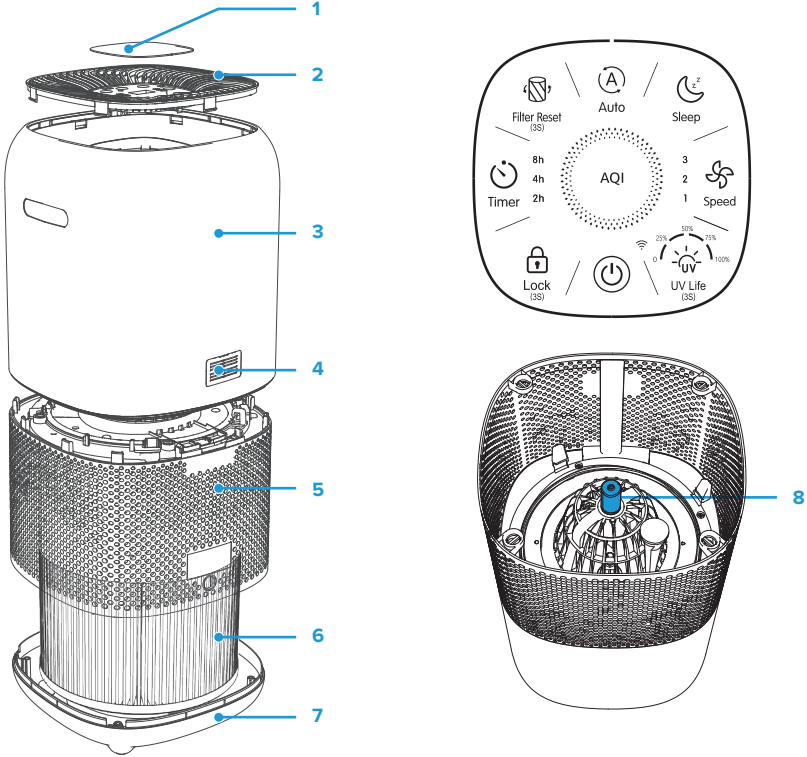

- 1. Touch-Control Panel
- 2. Air Outlet
- 3. Body
- 4. Dust sensor

- 5. Air Inlet
- 6. H13 True HEPA 4-stage Filter
- 7. Base Cover
- 8. UV bulb

BEFORE FIRST USE

Important Notice:

Don't start the air purifier until you remove the plastic packaging from the filter.

Step-1: Put the appliance upside down on a soft cloth to void scratching, Grasp the handle of the base cover with your hand, pull it out firmly, and remove it.

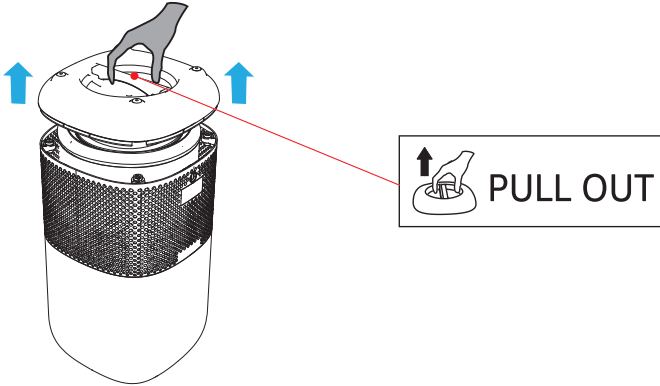

Step-2: Take out the new filter and remove the plastic packaging.

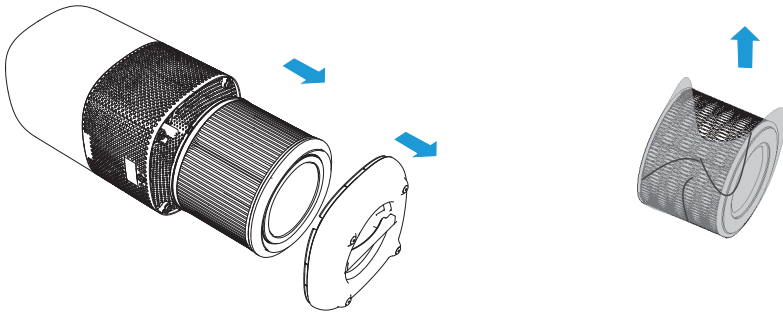

Step-3: Place the unpacked filter correctly back into the air purifier.

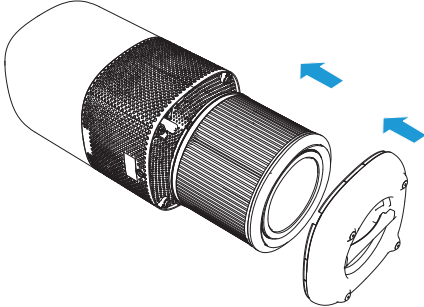

Step-4: Align the base cover to the air purifier, be sure it's closed tightly.

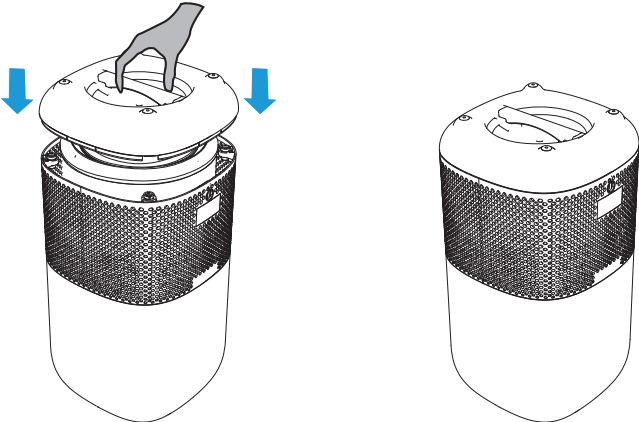

CONTROL PANEL: TOUCH PAD

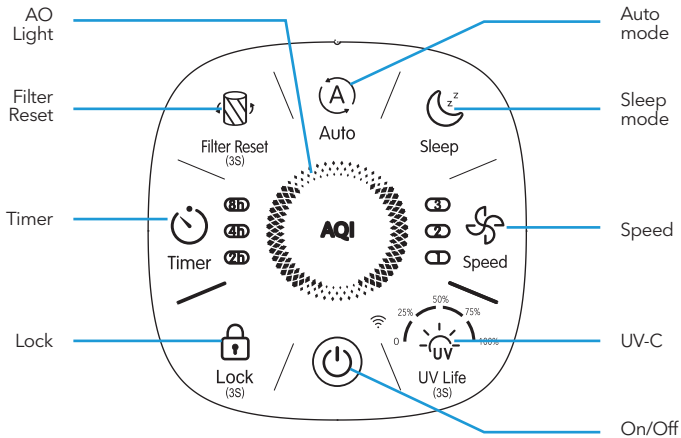

1. Plug and turn on the machine

All lights will be ON for 1 second and you hear a beep, all lights then stay OFF.

2. On / Off button

Press  button, Speed at level 1 (Low).

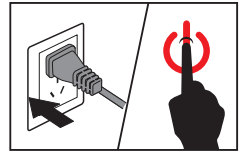

3. Fan speed adjustment

The fan speed light indicates at which fan speed the appliance is operating. Press Speed button  to adjust fan speed level, 1~3 refers to **Low, Medium, High level**.

4. Auto mode

Auto mode, the fan speed will be automatically adjusted according to AQL level as below:



AQ Color	Blue	Orange	Red
Speed mode	1 (Low)	2 (Medium)	3 (High)
AQ level	Good	Moderate	Poor





NOTE: The sensor only detects the airborne particles. Air quality color displayed by this machine only for reference.

4. Sleep Mode

When you use the appliance in Sleep Mode, it works very quietly. All the buttons (If filter life expiration reminder) will be at half brightness.

Press any other buttons (except  and  buttons) to exit the sleep mode.

5. UV Lamp

The UV technology kills germs, viruses, and bacterial by penetrating its DNA, resulting in the microorganism's death or the inability to reproduce. Press  button to turn the UV technology on. The UV indicator will glow. Press  button again to turn the UV technology off.

6. Timer settings

You can set a timer for 2, 4, 8 hours.

1. Press  repeatedly to select a time. The timer will start automatically.

 **NOTE:** The timer indicators will light up when active.

2. Once the timer has finished, the air purifier will power off.

3. To cancel a timer, press  until all timer indicators are off.

 **NOTE:** You can change the fan speed at any time while the timer is on.

If the appliance operates in a humid environment, the lifetime of the HEPA filter will be reduced.

7. Keylock mode

1. Press  button 3 seconds to activate Keylock mode. All buttons are locked at this mode; If there are small children around, we suggest using this mode.

2. To cancel the keylock mode, just press and hold  button for 3 seconds.

8. Filter replacement light

When indicator  lights, it means that you should check the filter if it need to be cleaned or replaced.

 **NOTE:** The filter's lifetime is based on the air quality in your house and usage.
Using the appliance in a humid environment will reduce the lifetime of the filter.

9. Memory Function

While the air purifier is plugged in, it will remember its previous fan speed setting.

FILTER REPLACEMENT & CLEAN

1. Filter Replacement

When Should I Replace the Filter?

It is recommended to change the air filter every 6-8 months. However, you may need to change your filter sooner or later depending on how often you use your air purifier. It is important to watch out for the following signs of expired filter:

- Increased operating noise
- Increased operating noise
- Decreased airflow
- Clogged filter
- Increased presence of odors

 **NOTE:**

- The environment in which the air purifier being used may also extend or shorten the lifetime of the the air filter. Using your air purifier in an environment of relatively high pollution may mean changing the air filter more often.
- If the air pollution in your environment is very high, there is a possibility that the filters may not be completely effective and may need to bereplaced before lights up.
- Remember to reset the air purifier after changing the air filter.

How to replace the Filter?

1. Switch off the appliance and unplug it. (a)

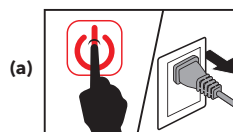

- Put the appliance upside down on a soft cloth to void scratching.
Grasp the handle of the base cover with your hand, pull it out firmly, and remove it. (b)

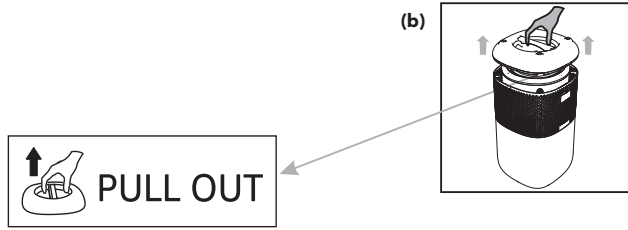

- Remove the old filter. (c)

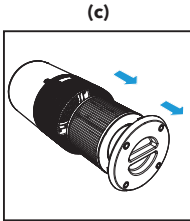

- Remove the packaging material of the new filter. (d)

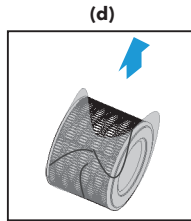

- Put the new filter back into the appliance. (e)

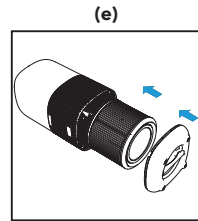

- Align the base cover to the air purifier, be sure it's closed tightly. (f)

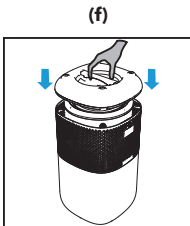

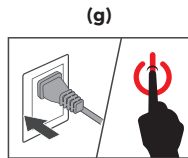

- Put the plug in the socket and switch on the appliance again. (g)



- Reset Filter's lifetime.

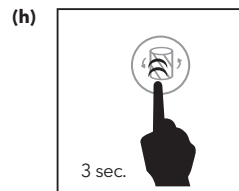

The filter lifetime should be reset if  lights up. After replacing the new filter, you will need to reset filter lifetime.

- Plug in the air purifier and turn it on.
- Press and hold  for 3 seconds.
- The light  will turn off, indicating that the reset is complete.



Forced filter replacement

When using the air purifier in an environment of heavy pollution, the lifespan of the air filter may be significantly reduced. You can change the filters even if  does not light up. Follow the steps below to perform a hard reset.

1. Replace the air filters as mentioned in the Filter Replacement section.
2. Plug in the air purifier and keep in working mode.
3. Press and hold  for 3 seconds, after hearing the buzzer "Ding", the  indicator will flash 3 times and then turn off. The reset is finished.

2. Keep Filter Clean

To keep your purifier working with more efficiency and lifetime, clean the filter (pre-filter side only) every 2 weeks with the instruction below:

1. Clean out any dust, hair, or furs remain on the pre-filter by using the vacuum hose.
2. Clean out any dust, hair, or furs remain on the bottom cover by using the vacuum hose.
3. DO NOT wash the filter with any water or liquid.



REPLACING THE UV BULB

The UV bulb is designed to last for approximately 5000 hours of use. The UV-C  indicator on the control panel will flash RED when you use UV exceed 5000 hrs.

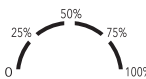
 **NOTE:**  The UV life bar indicates the life phase of your UV lamp.

 **NOTE:** The air purifier will continue to operate without UV function when the UV bulb burns out.

CAUTION: Do not operate the air purifier without the protective UV bulb cover.

1. Unplug the air purifier and remove the filter. (a)

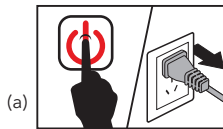

5. Re-install the UV bulb cover, filter, and base cover. (e)

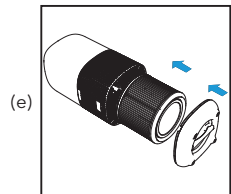

2. Remove the cover to expose the UV bulb. (b)

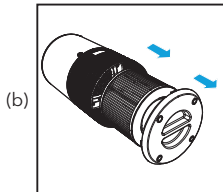

6. Put the plug in the wall socket and switch on the appliance again. (f)

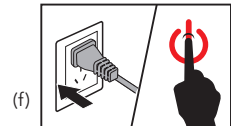

3. Gently push from the side and pull the UV bulb to remove. (c)

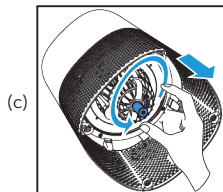

7. Press and hold the  button for 3 seconds, after hearing the buzzer "Ding", the UV indicator will flash 3 times and then turn off. The reset is finished. (g)

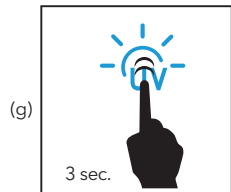

4. Remove and replace the UV bulb. (d)

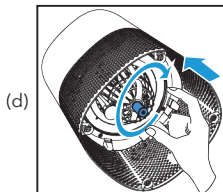

 **NOTE:** You can replace the UV bulb ahead of time and reset the lifetime, even if the UV-C indicator light does not flash.

WARNING: The UV bulb contains mercury (Hg).

WARNING: Skin or eye damage may result from directly viewing the light produced by the lamp in this apparatus.

CAUTION: Unplug the power cord before servicing or replacing the UV bulb.

TROUBLESHOOTING

This chapter summarizes the most common problems you could encounter with the appliance. If you are unable to solve the problem with the information below, contact the Consumer Care Centre in your country.

Problem	Cause	Solution
Air purifier does not power on	Unit is not plugged into an electrical outlet.	Connect the plug to a powered electrical outlet
	Outlet is not working properly.	Try plugging the air purifier into a different outlet.
	Power button has not been pressed after plugging in the air purifier.	Press  once to turn on the air purifier.
	Power cord is damaged.	Immediately discontinue use and contact Customer Support.
Air purifier is defective or malfunctioning.		
Air purifier does not respond to button controls.	Unit is not plugged into an electrical outlet.	Connect the plug to a powered electrical outlet.
	Air purifier is defective or malfunctioning.	Connect the plug to a powered electrical outlet.
Air purifier makes an unusual noise while operating	Filter is dirty.	Replace the filter as instructed in the Filter replacement section.
	Filter does not fit properly.	Properly place filter as noted in the Before first use and Filter Replacement sections.
	Foreign object inside the unit.	Immediately discontinue use and contact Customer Support. DO NOT attempt to open the air purifier.
	Filter packaging has not been removed.	Remove the filter packaging before use.
Significantly reduced airflow	Filter packaging has not been removed.	Remove the filter packaging before use.
	Fan speed is low.	Press  to adjust fan speed.
	Filter needs to be replaced.	Replace the filter as instructed in the Filter replacement section.
Poor air purification quality	Filter needs to be replaced.	Replace the filter as instructed in the Filter replacement section.
	Air inlet or outlet is blocked.	Remove objects blocking air inlet or outlet.
	Filter not properly placed in housing.	Properly place filter as noted in the Before first use and Filter Replacement sections.
Filter reset button is still illuminated after replacing the air filter.	The air purifier has been reset incorrectly.	See the Filter Replacement section on how to properly reset the unit.

Problem	Cause	Solution
Air purifier turns on, then suddenly turns off	Air purifier is defective or malfunctioning.	Immediately discontinue use and contact Customer Support. DO NOT attempt to open the air purifier.
Air purifier beeps repeatedly after being powered on or plugged in.		

Smart WiFi app user manual can be found at:
<https://tesla.info/wp-content/uploads/pdf/TeslaAir6MaxWiFiapp.pdf>



SIGURNOSNE INFORMACIJE

UPOZORENJE: Oštećenje kože ili očiju može nastati uslijed direktnog gledanja svjetlosti koju proizvodi lampa u ovom aparatu. Uvijek isključite napajanje prije zamjene lampe ili servisiranja. Ako je sijalica oštećena, potrebno je zamijeniti.

Da biste smanjili rizik od požara, strujnog udara ili drugih povreda, pratite sva uputstva i bezbjednosne smjernice.

Opšte

- Koristite svoj prečišćivač zraka samo kako je opisano u ovom priručniku
- Ne koristite bez uklanjanja plastične folije sa filtera. Prečišćivač neće filtrirati zrak i može se pregrijati, što može izazvati požar.
- Ne koristite svoj prečišćivač zraka na otvorenom.
- Držite vaš prečišćivač zraka dalje od vode i mokrih ili vlažnih mjesta. Nikada ne stavljajte u vodu ili tečnost.
- Ne koristite u pretjerano vlažnim prostorijama.
- Držite svoj prečišćivač zraka dalje od izvora toplote.
- Ne koristite tamo gdje su prisutni zapaljivi gasovi, pare, metalna prašina, proizvodi aerosola (spreja) ili isparenja iz industrijskog ulja.
- Držite 5 stopa / 1,5 m od mjesta gdje se daje kiseonik.
- Nadgledajte djecu kada su u blizini prečišćivač zraka.
- Ne stavljajte ništa u bilo koji otvor na prečišćivaču zraka.
- Nemojte sjediti i ne stavljati teške predmete na prečišćivač zraka.
- Držite unutrašnjost prečišćivača zraka suhom. Da biste spriječili nakupljanje vlage, izbjegavajte postavljanje u prostorije sa velikim promjenama temperature ili ispod klima uređaja.
- Isključite prečišćivač zraka iz struje prije servisiranja (npr. zamjena filtera).
- Nemojte koristiti svoj prečišćivač zraka ako je oštećen ili ne radi ispravno, ili ako su kabal ili utikač oštećeni. Ne pokušavajte sami da ga popravite.
- **UPOZORENJE:** Nemojte koristiti ovaj prečišćivač zraka sa poluprovodničkim kontrolama brzine (kao što je prekidač za prigušivanje).
- Nije za komercijalnu upotrebu. Upotreba samo u kućnim uslovima.

Napajanje i strujni kabal

- Držite prečišćivač zraka blizu utičnice u koju je uključen.
- Nikada ne postavljajte kabal blizu izvora toplote.
- Ne pokrivajte kabal tepihom, tepihom ili drugim pokrivačem. Ne postavljajte kabal ispod namještaja ili uređaja.
- Držite kabal dalje od mjesta gdje ljudi često hodaju. Postavite kabal na mjesto gdje se neće spotaknuti.
- Ovaj uređaj mogu koristiti djeca uzrasta od 8 godina i više i osobe sa smanjenim fizičkim, senzornim ili mentalnim sposobnostima ili nedostatkom iskustva i znanja ako su pod nadzorom ili instrukcije u vezi sa upotrebom uređaja na bezbjedan način i razumiju opasnosti uključene
- Djeca se ne smiju igrati sa uređajem.
- Čišćenje i korisničko održavanje ne smiju da vrše djeca bez nadzora.
- Ako je kabal za napajanje oštećen, mora ga zamijeniti proizvođač, njegov serviser ili slično kvalifikovano lice kako bi se izbjegla opasnost

PROČITAJTE I SAČUVAJTE OVA UPUTSTVA

UPOZNAJTE SVOJ PREČIŠĆIVAČ

Dobrodošli u korištenje prečišćivača zraka.

Prije upotrebe pažljivo pročitajte ovo uputstvo da biste pravilno koristili proizvod.

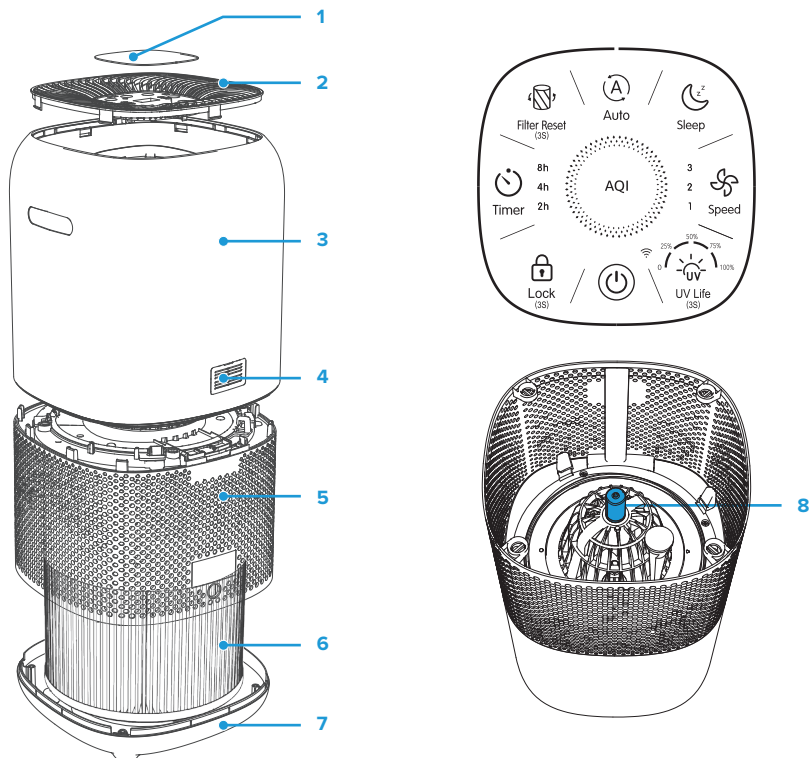

1. Kontrolna table
2. Izlaz zraka
3. Tijelo
4. Senzor

5. Ulaz za zrak
6. H13 HEPA 4-stepeni filter
7. Poklopac
- 8 UV sijalica

PRIJE PRVE UPOTREBE

Važne napomene:

Nemojte pokretati prečišćivač zraka dok ne uklonite plastičnu ambalažu sa filtera.

Korak-1: Postavite uređaj naopako na mekanu krpu kako biste izbjegli grebanje. Uхватите ručicu poklopca osnove, izvucite ga i uklonite.

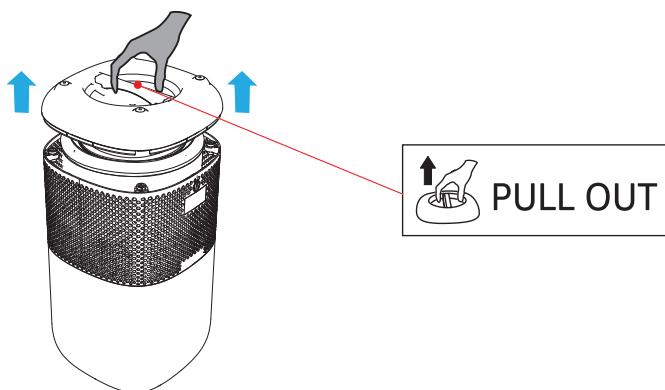

Korak-2: Izvadite novi filter i uklonite plastičnu ambalažu.

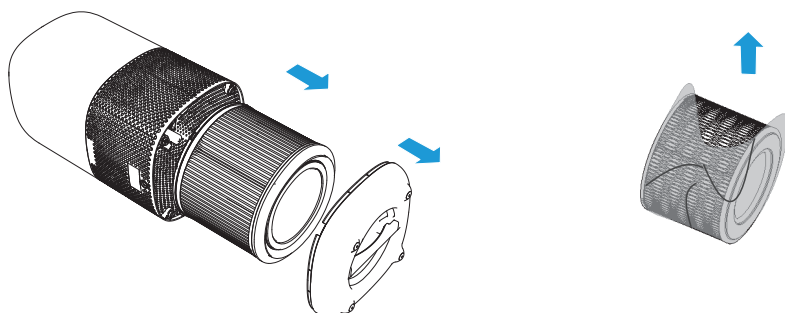

Korak-3: Place the unpacked filter correctly back into the air purifier.

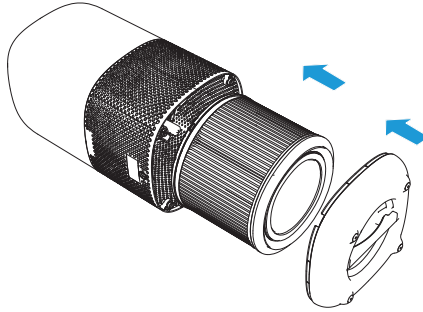

Korak-4: Align the base cover to the air purifier, be sure it's closed tightly.

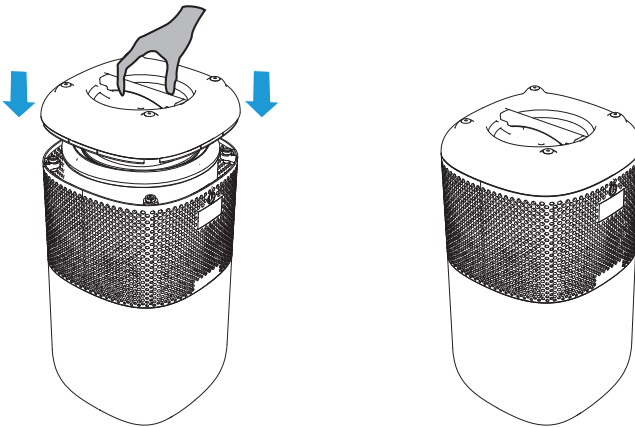

KONTROLNA TABLA

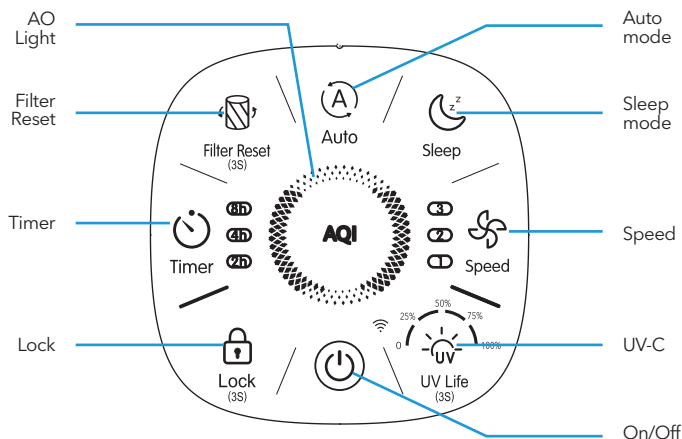

1. Stavite utikač u struju i uključite uređaj

Sva svjetla će biti UKLJUČENA 1 sekundu i čućete zvučni signal, a zatim će sva svjetla ostati ISKLJUČENA.

2. Uključeno/Isključeno dugme

Pritisnite  dugme, Brzina ventilatora je 1 (Nisko).

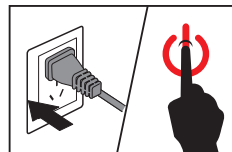

3. Podešavanje brzine ventilatora

Lampica brzine ventilatora pokazuje pri kojoj brzini ventilatora radi uređaj. Pritisnite dugme  da podesite brzinu ventilatora, 1~3 označava **Low, Medium, High** nivoe brzine rada.

4. Automatski režim

U automatskom režimu, brzina ventilatora će se automatski podešavati prema AQL nivou kao u nastavku:



AQ Color	Blue	Orange	Red
Speed mode	1 (Low)	2 (Medium)	3 (High)
AQ level	Dobro	Umereno	Loše



NAPOMENA: Senzor detektuje samo čestice u zraku.
Boja kvaliteta zraka koja je prikazana je samo referenca.

4. Noćni režim

Kada koristite uređaj u režimu spavanja, on radi veoma tiho. Sva dugmad (ako je podsjetnik o isteku radnog vijeka filtera) će biti na pola svjetline.

Pritisnite bilo koje dugme (osim  i ) dugmadi da izađete iz noćnog režima.

5. UV lampa

UV tehnologija ubija klice, viruse i bakterije prodiranjem u njenu DNK, što dovodi do smrti mikroorganizma ili nemogućnosti reprodukcije. Pritisnuti  dugme da uključite UV lampu. UV lampica će zasijati.

Pritisnite  dugme ponovo da isključite UV lampu.

6. Podešavanje tajmera

Možete podešati tajmer na 2, 4, 8 sati.

1. Pritisnite  više puta da biste izabrali vrijeme. Tajmer će se automatski pokrenuti.



NAPOMENA: Indikatori tajmera će svijetleti kada su aktivni.

2. Kada tajmer završi, prečišćivač zraka će se isključiti.

3. Da otkazete tajmer, pritisnite  dok svi indikatori tajmera ne budu isključeni.



NAPOMENA: Možete promijeniti brzinu ventilatora u bilo kom trenutku dok je tajmer uključen.

7. Režim zaključavanja

1. Pritisnite  dugme 3 sekunde za aktiviranje režima zaključavanja tastera. Svi tasteri su zaključani u ovom režimu; Ako se mala djeca nalaze u okolini, predlažemo da koristite ovaj režim.

2. Da otkazete režim zaključavanja tastature, samo pritisnite i držite  dugme 3 sekunde.

8. Filter replacement light

Kada indikator  svijetli, to znači da treba da provjerite filter da li ga treba očistiti ili zamijeniti.



NAPOMENA: Životni vijek filtera zavisi od kvaliteta zraka u vašoj kući i vremena korištenja. Korištenje uređaja u vlažnom okruženju će smanjiti životni vijek filtera.

9. Funkcija memorije

Sve dok je je prečišćivač zraka uključen u struju, pamtiće svoju prethodnu brzinu ventilatora.

ZAMJENA I ČIŠĆENJE FILTERA

1. Zamjena filtera

Kada treba zamijeniti filter?

Preporučljivo je mijenjati filter zraka svakih 6-8 mjeseci. Međutim, možda ćete morati da promijenite filter prije ili kasnije u zavisnosti od toga koliko često koristite svoj prečišćivač zraka. Važno je paziti na sljedeće znake isteka roka trajanja filtera:

- Povećana buka tokom rada
- Smanjen protok zraka
- Zapušen filter
- Povećano prisustvo mirisa



- NAPOMENA:**
- Okruženje u kome se koristi prečišćivač zraka takode može da produži ili skрати životni vijek filtera zraka. Korištenje vašeg prečišćivača zraka u okruženju relativno visokog zagađenja može značiti da ćete morati češće da mijenjate filter zraka.
 - Ako je zagađenje zraka u vašem okruženju veoma visoko, postoji mogućnost da filter možda neće biti potpuno efikasan i da će možda biti potrebno zamijeniti filter prije nego što se indikator uključi.
 - Ne zaboravite da resetujete prečišćivač zraka nakon zamjene filtera zraka.

Kako se mijenja Filter?

1. Ugasite uređaj i isključiti ga iz struje. (a)

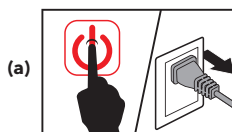

2. Postavite uređaj naopačke na mekanu krpu da ga ne biste ogrebali.
Uхватите ручку poklopcа osnove, čvrsto ga izvucite i uklonite. (b)

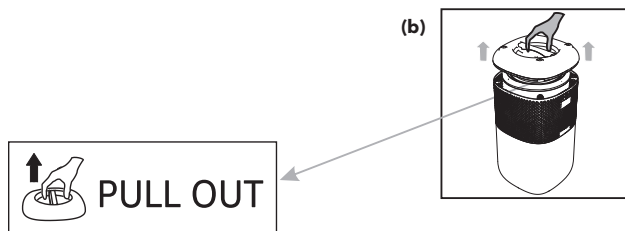

3. Izvadite stari filter. (c)

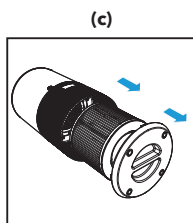

4. Uklonite pakovanje sa novog filtera. (d)

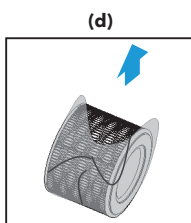

5. Stavite novi filter u uređaj. (e)

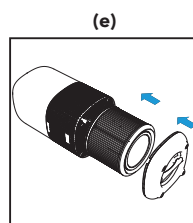

6. Poravnajte poklopac sa prečišćivačem zraka, uvjerite se da je dobro zatvoren. (f)

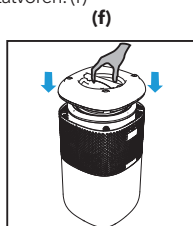

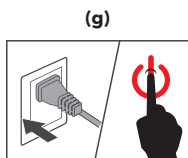

7. Stavite utikač u utičnicu i ponovo uključite uređaj. (g)



8. Resetujte životni vijek filtera.

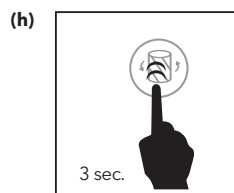

Životni vijek filtera treba da se resetuje ako  indikator svijetli. Nakon zamjene novog filtera, potrebno je da resetujete životni vijek filtera

- 1). Uključite prečišćivač zraka u struju i uključite ga.
- 2). Pritisnite i držite  3 sekunde.
- 3). Indikator će  se isključiti, što znači da je resetovanje završeno.



Zamjena filtera prije isteka roka

Kada koristite prečišćivač zraka u okruženju sa velikim zagađenjem, životni vijek filtera zraka može biti značajno smanjen. Možete zamijeniti filter iako  ne svijetli. Pratite dole navedene korake da biste izvršili resetovanje.

1. Zamijenite filter kao što je navedeno u odjeljku Zamjena filtera.
2. Uključite prečišćivač zraka i ostavite u radnom režimu.
3. Pritisnite i držite  3 sekunde, nakon zvučnog signala,  indikator će zatreptati 3 puta, a zatim se isključiti. Resetovanje je završeno.

2. Održavajte filter čistim

Da bi vaš prečišćivač radio sa većom efikasnošću i duže, očistite filter (samo na strani predfiltera) svake 2 sedmice prema uputstvima u nastavku:

1. Očistite prašinu, kosu ili dlake životinja koje su ostale na predfilteru, pomoću usisivača.
2. Očistite prašinu, kosu ili dlake životinja sa donjeg poklopca pomoću usisivača.
3. NEMOJTE prati filter vodom ili tečnošću.

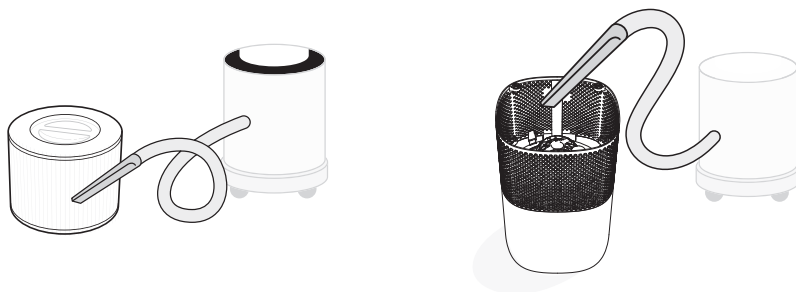

ZAMJENA UV SIJALICE

UV sijalica je dizajnirana da traje oko 5000 sati upotrebe. UV indikator na kontrolnoj tabli će treptati  CRVENO kada koristite UV preko 5000 sati.



NAPOMENA:

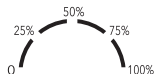

UV indikator označava u kojoj fazi radnog vijeka je vaša UV lampe.



NAPOMENA: Prečišćivač zraka će nastaviti da radi bez UV funkcije kada UV sijalica pregori.

OPREZ: Nemojte koristiti prečišćivač zraka bez zaštitnog poklopca UV sijalice.

1. Isključite prečišćivač zraka i uklonite filter. (a)

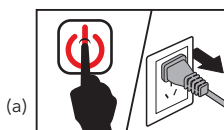

5. Ponovo postavite poklopac UV sijalice, filter i poklopac osnove. (e)

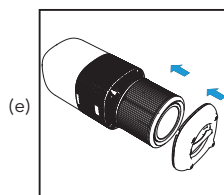

2. Uklonite poklopac da biste otkrili UV sijalicu. (b)

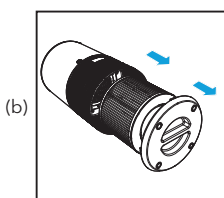

6. Stavite utikač u utičnicu i ponovo uključite uređaj. (f)

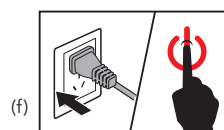

3. Lagano pritisnite sa strane i povucite UV sijalicu da biste je uklonili. (c)

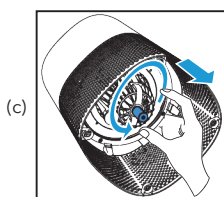

7. Press and hold the  button for 3 seconds, after hearing the buzzer "Ding", the UV indicator will flash 3 times and then turn off. The reset is finished. (g)

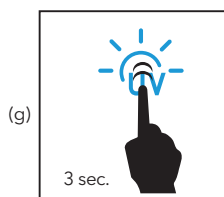

4. Uklonite i zamijenite UV sijalicu. (d)

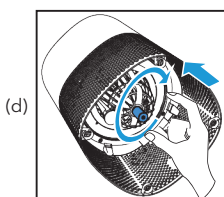

NAPOMENA: UV sijalicu možete zamijeniti prije vremena i resetovati radni vijek, čak i ako UV indikatorska lampica ne treperi.

UPOZORENJE: UV sijalica sadrži živu (Hg).

UPOZORENJE: Oštećenje kože ili očiju može nastati uslijed direktnog gledanja u svjetlost koju proizvodi lampa u ovom aparatu.

OPREZ: Isključite kabal za napajanje prije servisiranja ili zamjene UV sijalice.

RJEŠAVANJE PROBLEMA

Ovo poglavlje sumira najčešće probleme na koje možete naići sa ovim uređajem. Ako ne možete da riješite problem sa dolenađenim informacijama, kontaktirajte Centar za brigu o potrošačima u svojoj zemlji.

Problem	Uzrok	Rješenje
Prečišćivač zraka se ne uključuje	Uređaj nije uključen u električnu utičnicu.	Priključite utikač u električnu utičnicu.
	Utičnica ne radi ispravno.	Pokušajte da uključite prečišćivač zraka u drugu utičnicu.
	Dugme za napajanje nije pritisnuto nakon uključivanja prečišćivača zraka.	Pritisnite  jednom da biste uključili prečišćivač zraka.
	Kabal za napajanje je oštećen.	Odmah prekinite upotrebu i kontaktirajte servis.
Prečišćivač zraka je neispravan ili ne radi.		
Prečišćivač zraka ne odgovara na kontrole dugmadi.	Jedinica nije uključena u električnu utičnicu	Priključite utikač u električnu utičnicu.
	Prečišćivač zraka je neispravan ili ne radi	Priključite utikač u električnu utičnicu.
Prečišćivač zraka pravi neobičnu buka dok radi	Filter je prljav.	Zamijenite filter prema uputstvima u Filteru odjeljak za zamjenu.
	Filter se ne uklapa pravilno.	Pravilno postavite filter kao što je navedeno u odjeljku Prije prve upotrebe i Zamjena filtera .
	Strani predmet unutar jedinice.	Odmah prekinite upotrebu i kontakt Podrška mušterijama. NE pokušavajte da otvorite prečišćivač zraka.
	Ambalaža filtera nije uklonjena.	Uklonite pakovanje filtera prije upotrebe.
Značajno smanjen protok zraka.	Ambalaža filtera nije uklonjena.	Uklonite pakovanje filtera prije upotrebe.
	Brzina ventilatora je mala.	Pritisnite  da biste podesili brzinu ventilatora.
	Filter treba zamijeniti.	Zamijenite filter prema uputstvima u Filteru odjeljak za zamjenu .
Loše prečišćavanje zraka kvaliteta	Filter treba zamijeniti.	Zamijenite filter prema uputstvima u Filteru odjeljak za zamjenu .
	Ulaz ili izlaz zraka je blokiran	Uklonite predmete koji blokiraju ulaz ili izlaz zraka.
	Filter nije pravilno postavljen u kućište.	Pravilno postavite filter kao što je navedeno u odjeljku Prije prve upotrebe i Zamjena filtera .
Dugme za resetovanje filtera je još uvijek osvjetljeno poslije zamjene filtera za zrak.	Prečišćivač zraka je pogrešno resetovan.	Pogledajte odjeljak Zamjena filtera o tome kako da ispravno resetujete uređaj.

Problem	Uzrok	Rješenje
Prečišćivač zraka se uključuje, zatim se iznenada ugasi	Prečišćivač zraka je neispravan ili ne radi.	Odmah prekinite upotrebu i kontaktirajte servis. NE pokušavajte da otvorite prečišćivač zraka.
Prečišćivač zraka pišti više puta poslije uključivanja u struju ili paljenja.		

Korisničko uputstvo za korištenje Smart Wifi aplikacije možete pronaći na:
<https://tesla.info/wp-content/uploads/pdf/TeslaAiróMaxWiFiapp.pdf>



SIGURNOSNE INFORMACIJE

Upozorenje: Oštećenje kože ili očiju može biti posljedica izravnog gledanja svjetlosti koju proizvodi lampa u ovom uređaju. Prije zamjene žarulje ili servisiranja uvijek isključite napajanje. Ako je žarulja oštećena, potrebno ju je zamijeniti.

Da biste smanjili rizik od požara, strujnog udara ili drugih ozljeda, slijedite sve upute i sigurnosne smjernice.

Općenito

- Koristite svoj pročišćivač zraka samo kako je opisano u ovom priručniku
- Ne koristite bez uklanjanja plastične folije sa filtera. Pročišćivač neće filtrirati zrak i može se pregrijati, što može izazvati požar.
- Ne koristite svoj pročišćivač zraka na otvorenom.
- Držite vaš pročišćivač zraka dalje od vode i mokrih ili vlažnih mjesta. Nikada ne stavljajte u vodu ili tekućinu.
- Ne koristite u pretjerano vlažnim prostorijama.
- Držite svoj pročišćivač zraka dalje od izvora topline.
- Ne koristite tamo gdje su prisutni zapaljivi plinovi, pare, metalna prašina, proizvodi aerosola (spreja) ili isparenja iz industrijskog ulja.
- Držite 5 stopa / 1,5 m od mjesta gdje se daje kisik.
- Nadgledajte djecu kada su u blizini pročišćivača zraka.
- Ne stavljajte ništa u bilo koji otvor na pročišćivaču zraka.
- Nemojte sjediti i stavljati teške predmete na pročišćivač zraka.
- Držite unutrašnjost pročišćivača zraka suhom. Da biste spriječili nakupljanje vlage, izbjegavajte postavljanje u prostorije sa velikim promjenama temperature ili ispod klima uređaja.
- Isključite pročišćivač zraka iz struje prije servisiranja (npr. zamjena filtera).
- Nemojte koristiti svoj pročišćivač zraka ako je oštećen ili ne radi ispravno, ili ako su kabel ili utikač oštećeni. Ne pokušavajte ga sami popraviti.
- **UPOZORENJE:** Nemojte koristiti ovaj pročišćivač zraka sa poluprovodnim kontrolama brzine (kao što je prekidač za prigušivanje).
- Nije za komercijalnu upotrebu. Upotreba samo u kućnim uvjetima.

Napajanje i strujni kabel

- Držite pročišćivač zraka blizu utičnice u koju je uključen.
- Nikada ne postavljajte kabel blizu izvora topline.
- Ne pokrivajte kabel tepihom ili drugim pokrivačem. Ne postavljajte kabel ispod namještaja ili uređaja.
- Držite kabel dalje od mjesta gdje ljudi često hodaju. Postavite kabel na mjesto gdje se neće spotaknuti.
- Ovaj uređaj mogu koristiti djeca uzrasta od 8 godina i više i osobe sa smanjenim fizičkim, senzornim ili mentalnim sposobnostima ili nedostatkom iskustva i znanja ako su pod nadzorom ili instrukcije u vezi sa upotrebom uređaja na siguran način i razumiju opasnosti uključene
- Djeca se ne smiju igrati sa uređajem.
- Čišćenje i korisničko održavanje ne smiju vršiti djeca bez nadzora.
- Ako je kabel za napajanje oštećen, mora ga zamijeniti proizvođač, njegov serviser ili slično kvalificirana osoba kako bi se izbjegla opasnost

PROČITAJTE I SAČUVAJTE OVA UPUTSTVA

UPOZNAJTE SVOJ PROČIŠĆIVAČ

Dobrodošli u korištenje pročišćivača zraka.

Prije upotrebe pažljivo pročitajte ovo uputstvo da biste pravilno koristili proizvod.

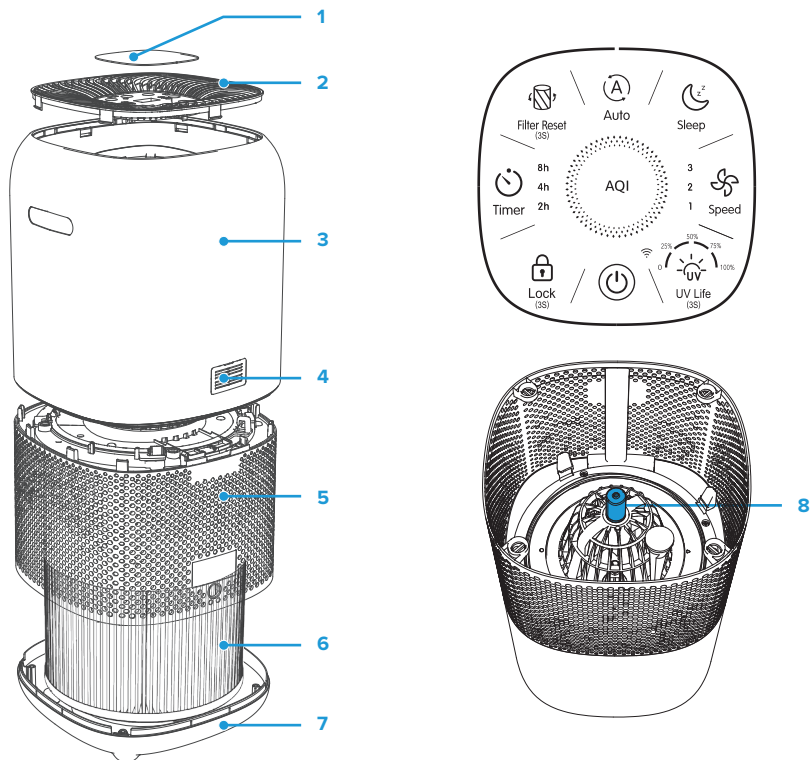

1. Upravljačka ploča
2. Izlaz zraka
3. Tijelo
4. Senzor

5. Ulaz za zrak
7. Poklopac
8. UV lampica

PRIJE PRVE UPOTREBE

Važne napomene:

Nemojte uključivati pročišćivač zraka dok ne uklonite plastičnu ambalažu sa filtera.

Korak-1: Postavite uređaj naopako na mekanu krpu kako biste izbjegli grebanje. Uхватite ručicu poklopca osnove, izvucite ga i uklonite.

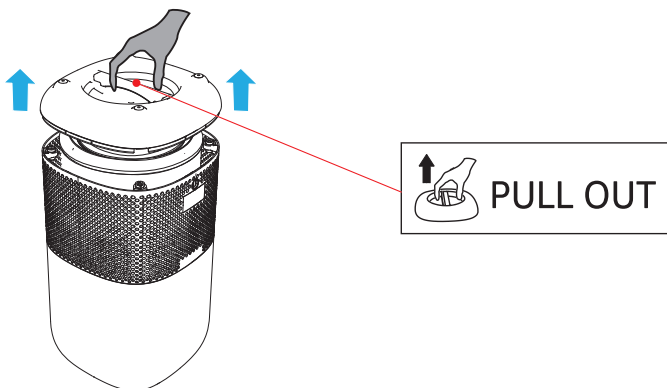

Korak-2: Izvadite novi filter i uklonite plastičnu ambalažu.

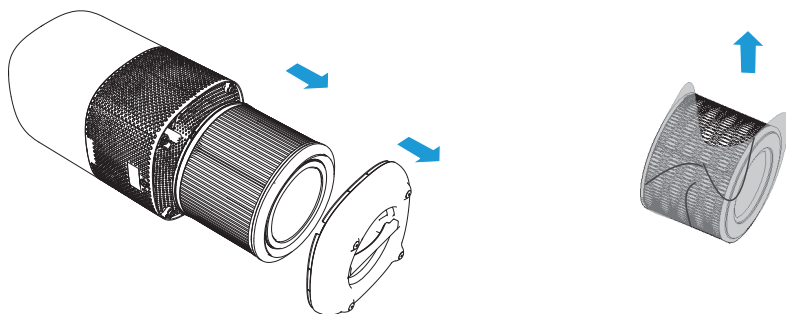

Korak-3: Postavite otpakirani filter ispravno natrag u pročišćivač zraka.

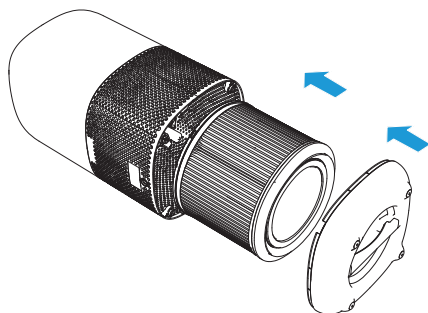

Korak-4: Poravnajte poklopac osnove sa pročišćivačem zraka, uvjerite se da je dobro zatvoren.

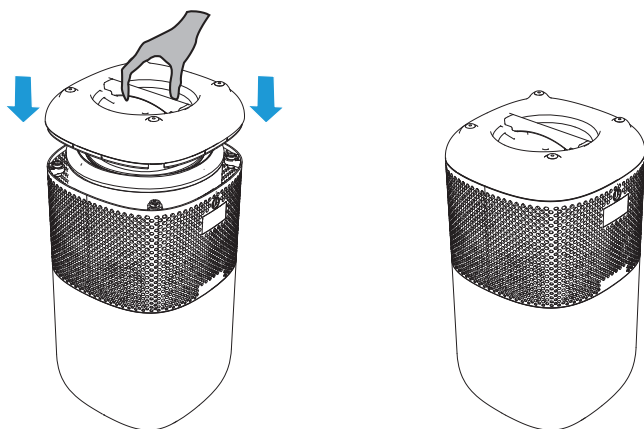

UPRAVLJAČKA PLOČA

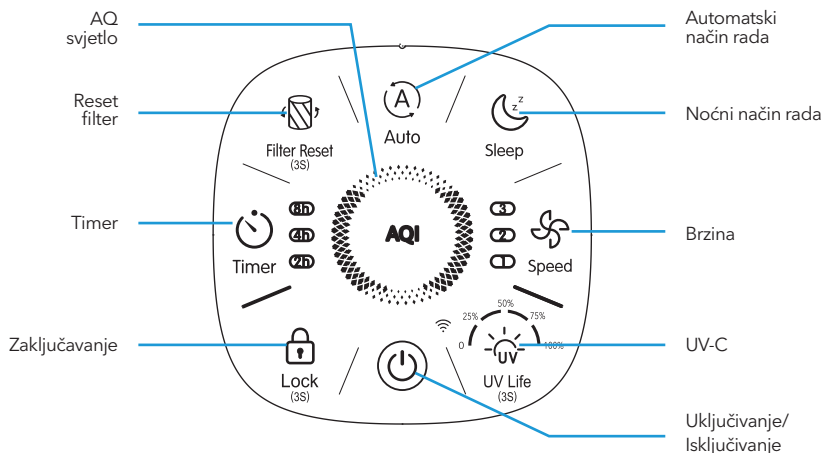

1. Stavite utikač u struju i uključite uređaj

Sva svjetla će biti UKLJUČENA 1 sekundu i čut ćete zvučni signal, a zatim će sva svjetla ostati ISKLJUČENA.

2. Podešavanje brzine ventilatora

Pritisnite tipku, Brzina ventilatora je 1 (Nisko).

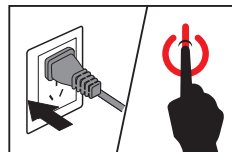

3. Fan speed adjustment

Lampica brzine ventilatora pokazuje pri kojoj brzini ventilatora radi uređaj. Pritisnite tipku da podesite brzinu ventilatora, 1~3 označava **Nisko, srednje, jako** razine brzine rada.

4. Automatski način

U automatskom načinu rada, brzina ventilatora će se automatski podešavati prema AQL razini kao u nastavku:

AQ Color	Blue	Orange	Red
Speed mode	1 (Low)	2 (Medium)	3 (High)
AQ level	Dobro	Umjereno	Loše



NAPOMENA Senzor detektira samo čestice u zraku. Boja kvalitete zraka koja je prikazana je samo referenca.

4. Noćni način rada

Kada koristite uređaj u noćnom načinu rada, on radi veoma tiho. Sve tipke (ako je podsjetnik o isteku radnog vijeka filtera) će biti na pola svjetline. Pritisnite bilo koju tipku (osim i tipki) da izađete iz noćnog načina rada.

5. UV tehnologija

UV tehnologija ubija klice, viruse i bakterije prodiranjem u njezinu DNK, što dovodi do smrti mikroorganizma ili nemogućnosti reprodukcije. Pritisnuti tipku da uključite UV lampu. UV lampica će zasvijetliti.

Pritisnite tipku ponovno da isključite UV lampu.

6. Podešavanje timera

Možete podesiti timer na 2, 4, 8 sati.

1. Pritisnite  više puta da biste odabrali vrijeme. Timer će se automatski pokrenuti.

 **NAPOMENA** Indikatori timera će svijetliti kada su aktivni.

2. Kada timer završi, pročišćivač zraka će se isključiti.

3. Da otkazete timer, pritisnite  dok svi indikatori timera ne budu isključeni.

 **NAPOMENA** Možete promijeniti brzinu ventilatora u bilo kojem trenutku dok je timer uključen.

7. Zaključavanje

1. Pritisnite  tipku 3 sekunde za aktiviranje zaključavanja. Sve tipke su zaključane u ovom načinu; Ako se mala djeca nalaze u okolini, predlažemo da koristite ovaj način rada.

2. Da otkazete zaključavanje tipki, samo pritisnite i držite  tipku 3 sekunde.

8. Svjetlo za zamjenu filtera

Kada indikator  svijetli, to znači da trebate provjeriti filter da li ga treba očistiti ili zamijeniti.

 **NAPOMENA** Životni vijek filtera ovisi o kvaliteti zraka u vašoj kući i vremenu korištenja. Korištenje uređaja u vlažnom okruženju će smanjiti životni vijek filtera.

9. Funkcija memorije

Sve dok je je pročišćivač zraka uključen u struju, pamtit će svoju prethodnu brzinu ventilatora.

ZAMJENA I ČIŠĆENJE FILTERA

1. Zamjena filtera

Kada treba zamijeniti filter?

Preporučljivo je mijenjati filter svakih 6-8 mjeseci. Međutim, možda ćete morati promijeniti filter prije ili kasnije ovisno o tome koliko često koristite svoj pročišćivač zraka. Važno je paziti na sljedeće znakove isteka roka trajanja filtera:

- Povećana buka tijekom rada
- Smanjen protok zraka
- Zapušen filter
- Povećano prisustvo mirisa

 **NAPOMENA:**

- Okruženje u kojem se koristi pročišćivač zraka također može produžiti ili skratiti životni vijek filtera. Korištenje vašeg pročišćivača zraka u okruženju relativno visokog zagađenja može značiti da ćete morati češće mijenjati filter
- Ako je zagađenje zraka u vašem okruženju veoma visoko, postoji mogućnost da filter možda neće biti potpuno učinkovit i da će možda biti potrebno zamijeniti filter prije nego što se indikator uključi.
- Ne zaboravite resetirati pročišćivač zraka nakon zamjene filtera.

Kako se mijenja filter?

1. Ugasite uređaj i isključite ga iz struje. (a)

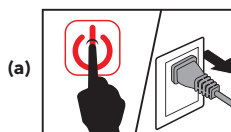

2. Postavite uređaj naopačke na mekanu krpu da ga ne biste ogreballi. Uхватite ručku poklopca osnove, čvrsto ga izvucite i uklonite. (b)

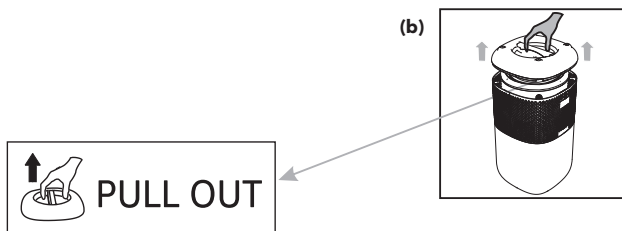

3. Izvadite stari filter. (c)

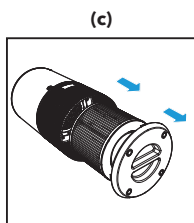

4. Uklonite pakiranje sa novog filtera. (d)

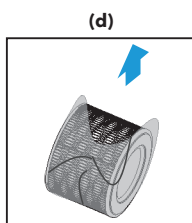

5. Stavite novi filter u uređaj. (e)

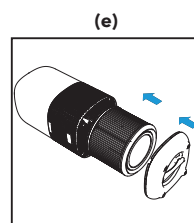

6. Poravnajte poklopac sa pročišćivačem zraka, uvjerite se da je dobro zatvoren. (f)

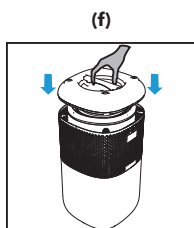

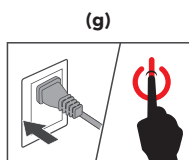

7. Stavite utikač u utičnicu i ponovo uključite uređaj. (g)



8. Resetirajte životni vijek filtera.

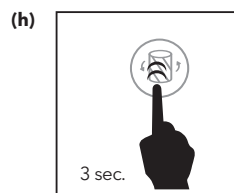

Životni vijek filtera treba se resetirati ako indikator  svijetli. Nakon zamjene novog filtera, potrebno je resetirati životni vijek filtera

- 1). Uključite pročišćivač zraka u struju i uključite ga.
- 2). Pritisnite i držite  3 sekunde.
- 3). Indikator  će se isključiti, što znači da je resetiranje završeno.



Zamjena filtera prije isteka roka

Kada koristite pročišćivač zraka u okruženju sa velikim zagađenjem, životni vijek filtera može biti značajno smanjen. Možete zamijeniti filter iako  ne svijetli. Pratite dolje navedene korake da biste izvršili resetiranje.

- 1). Zamijenite filter kao što je navedeno u odjeljku Zamjena filtera.
- 2). Uključite pročišćivač zraka i ostavite u radnom načinu.
- 3). Pritisnite i držite  3 sekunde, nakon zvučnog signala,  indikator će zatreptati 3 puta, a zatim se isključiti. Resetiranje je završeno.

2. Održavajte filter čistim

Da bi vaš pročišćivač radio sa većom učinkovitošću i duže, očistite filter (samo na strani predfiltera) svaka 2 tjedna prema uputstvima u nastavku:

1. Očistite prašinu, kosu ili dlake životinja koje su ostale na predfilteru, pomoću usisavača.
2. Očistite prašinu, kosu ili dlake životinja sa donjeg poklopca pomoću usisavača.
3. NEMOJTE prati filter vodom ili tekućinom.

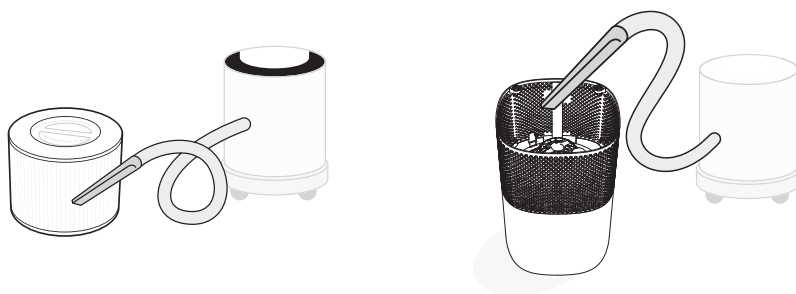

ZAMJENA UV LAMPICE

UV lampica je dizajnirana da traje oko 5000 sati upotrebe. UV indikator na upravljačkoj ploči će treptati CRVENO kada koristite UV preko 5000 sati.

NAPOMENA

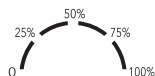

UV indikator označava u kojoj fazi radnog vijeka je vaša UV lampica.

NAPOMENA:

UV indikator označava u kojoj fazi radnog vijeka je vaša UV lampica.

OPREZ: Nemojte koristiti pročišćivač zraka bez zaštitnog poklopca UV lampice.

1. Isključite pročišćivač zraka i uklonite filter. (a)

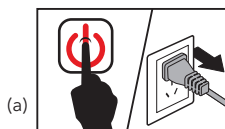

5. Ponovno postavite poklopac UV lampice, filter i poklopac osnove. (e)

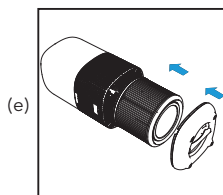

2. Uklonite poklopac da biste otkrili UV lampicu. (b)

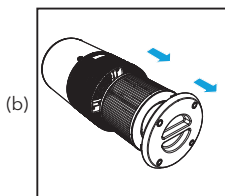

6. Stavite utikač u utičnicu i ponovo uključite uređaj. (f)

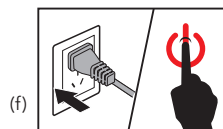

3. Lagano pritisnite sa strane i povucite UV lampicu da biste je uklonili. (c)

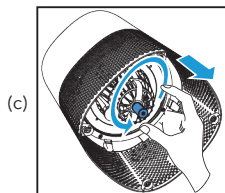

7. Pritisnite i držite -tipku 3 sekunde, nakon što čujete zvučni signal, UV indikator će zatreptati 3 puta, a zatim se isključiti. Resetiranje je završeno. (g)

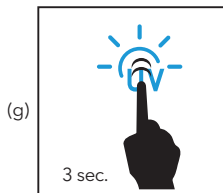

4. Uklonite i zamijenite UV lampicu. (d)

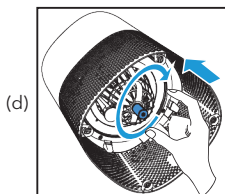

NAPOMENA

UV lampicu možete zamijeniti prije vremena i resetirati radni vijek, čak i ako UV indikatorska lampica ne treperi.



UPOZORENJE: UV lampica sadrži živu (Hg).

UPOZORENJE: Oštećenje kože ili očiju može nastati kao posljedica direktnog gledanja u svjetlost koju proizvodi lampa u ovom uređaju.

OPREZ: Isključite kabel za napajanje prije servisiranja ili zamjene UV lampice.

RJEŠAVANJE PROBLEMA

Ovo poglavlje sumira najčešće probleme na koje možete naići sa ovim uređajem. Ako ne možete riješiti problem sa dolje navedenim informacijama, kontaktirajte Centar za brigu o potrošačima u svojoj zemlji.

Problem	Uzrok	Rješenje
Pročišćivač zraka se ne uključuje	Uređaj nije uključen u električnu utičnicu.	Priključite utikač u električnu utičnicu.
	Utičnica ne radi ispravno.	Pokušajte uključiti pročišćivač zraka u drugu utičnicu.
	Tipka za napajanje nije pritisnuta nakon uključivanja pročišćivača zraka.	Pritisnite  jednom da biste uključili pročišćivač zraka.
	Kabel za napajanje je oštećen.	Odmah prekinite upotrebu i kontaktirajte servis.
	Pročišćivač zraka je neispravan ili ne radi.	
Pročišćivač zraka ne odgovara na kontrole tipki.	Jedinica nije uključena u električnu utičnicu	Priključite utikač u električnu utičnicu.
	Pročišćivač zraka je neispravan ili ne radi	Priključite utikač u električnu utičnicu.
Pročišćivač zraka pravi neobičnu buku dok radi	Filter je prljav.	Zamijenite filter prema uputstvima u filteru odjeljak za zamjenu.
	Filter se ne uklapa pravilno.	Pravilno postavite filter kao što je navedeno u odjeljku Prije prve upotrebe i Zamjena filtera.
	Strani predmet unutar jedinice.	Odmah prekinite upotrebu i kontaktirajte Podrška mušterijama. NE pokušavajte otvoriti pročišćivač zraka.
	Ambalaža filtera nije uklonjena.	Uklonite pakiranje filtera prije upotrebe.
Značajno smanjen protok zraka.	Ambalaža filtera nije uklonjena.	Uklonite pakiranje filtera prije upotrebe.
	Brzina ventilatora je mala.	Pritisnite  da biste podesili brzinu ventilatora.
	Filter treba zamijeniti.	Zamijenite filter prema uputstvima u Filteru odjeljak za zamjenu.
Loša kvaliteta pročišćavanja zraka	Filter treba zamijeniti.	Zamijenite filter prema uputstvima u Filteru odjeljak za zamjenu.
	Ulaz ili izlaz zraka je blokiran	Uklonite predmete koji blokiraju ulaz ili izlaz zraka.
	Filter nije pravilno postavljen u kućište.	Pravilno postavite filter kao što je navedeno u odjeljku Prije prve upotrebe i Zamjena filtera.
Tipka za resetiranje filtera je još uvijek osvjetljena poslije zamjene filtera za zrak.	Pročišćivač zraka je pogrešno resetiran.	Pogledajte odjeljak Zamjena filtera o tome kako da ispravno resetirate uređaj.

Problem	Uzrok	Rješenje
Pročišćivač zraka se uključuje, zatim se iznenada ugasi	Pročišćivač zraka je neispravan ili ne radi.	Odmah prekinite upotrebu i kontaktirajte servis. NE pokušavajte otvoriti pročišćivač zraka.
Pročišćivač zraka pišti više puta nakon uključivanja u struju ili paljenja.		

Korisnički priručnik za pametnu WiFi aplikaciju možete pronaći na:
<https://tesla.info/wp-content/uploads/pdf/TeslaAir6MaxWiFiapp.pdf>



BIZTONSÁGI INFORMÁCIÓK

FIGYELEM: Bőr- vagy szemkárosodást okozhat, ha közvetlenül a készülékben lévő lámpa által kibocsátott fénybe néz. Izzócsere, vagy szervizelés előtt mindig válassza le a készüléket a hálózatról. Ha az izzó megsérült, ki kell cserélni.

Az áramütés tűz-, vagy más veszélyének csökkentése érdekében tartsa be az összes utasítást és biztonsági útmutatást.

Általános biztonsági szabályok

- Csak a jelen kézikönyvben leírtak szerint használja a légtisztítót.
- A műanyag csomagolást távolítsa el a szűrőről, egyéb esetben az nem szűri a levegőt, és túlmelegedhet, ami tűzveszélyes
- Ne használja kültéren.
- Ne használja a készüléket magas páratartalmú, vagy nedves helyiségekben.
- Tartsa távol a készüléket hőforrásoktól.
- Ne használja ott, ahol éghető gázok, gőzök, fémpor, aeroszol (spray) termékek vagy ipari olajból származó gázok vannak.
- Tartsa a készüléket legalább 1,5 méteres távolságban a környező tárgyaktól.
- Sose hagyja gyermekeit felügyelet nélkül, ha a készülék üzemel.
- Ne helyezzen semmit a légtisztító nyílásaiba.
- Ne üljön rá és ne helyezzen tárgyakat a készülékre
- Kerülje a nagy hőmérsékletkülönbségeket (hideg szobából melegbe), mert a páralecsapódás károsodást okozhat a készülékben.
- Szervizelés (például szűrőcsere) előtt mindig húzza ki a légtisztítót a hálózatról.
- Ne használja a légtisztítót, ha az sérült vagy nem működik megfelelően, illetve ha a tápkábel. Ne próbálja meg saját maga megjavítani a hibás készüléket.
- FIGYELEM: Ne használja a készüléket feszültség szabályzó kapcsolóval
- Kizárólag háztartási célra készült.

Tápkábel

- Csatlakoztatás után ne mozgassa a készüléket.
- Soha ne helyezze a kábelt hőforrás közelébe.
- Ne takarja le a kábelt szőnyeggel, vagy más anyaggal, ne helyezze bútorok vagy készülékek alá.
- Olyan helyen vezesse el a tápkábelt, ahol a helyiségben tartózkodók nem botlanak fel benne.
- Ezt a készüléket 8 éves vagy annál idősebb gyermekek, valamint csökkent fizikai, érzékszervi vagy szellemi képességekkel rendelkező, illetve tapasztalat és ismeretek hiányában nem rendelkező személyek is használhatják, ha felügyeletet kaptak vagy eligazítást a készülék biztonságos használatára vonatkozóan, és megértették az ezzel járó veszélyeket.
- A készülék nem játékszer!
- A tisztítást és a karbantartást gyermekek felügyelet nélkül nem végezhetik.
- Ha a tápkábel megsérül, akkor azt csak a gyártó, vagy annak egy hivatalos szervizpartnere cserélheti ki.

OLVASSA EL ÉS ŐRIZZE MEG A TÁJÉKOZTATÓT!

A TERMÉK MEGISMERÉSE

Köszönjük, hogy termékünket választotta, kérjük, hogy alaposan olvassa el a használati útmutatót.

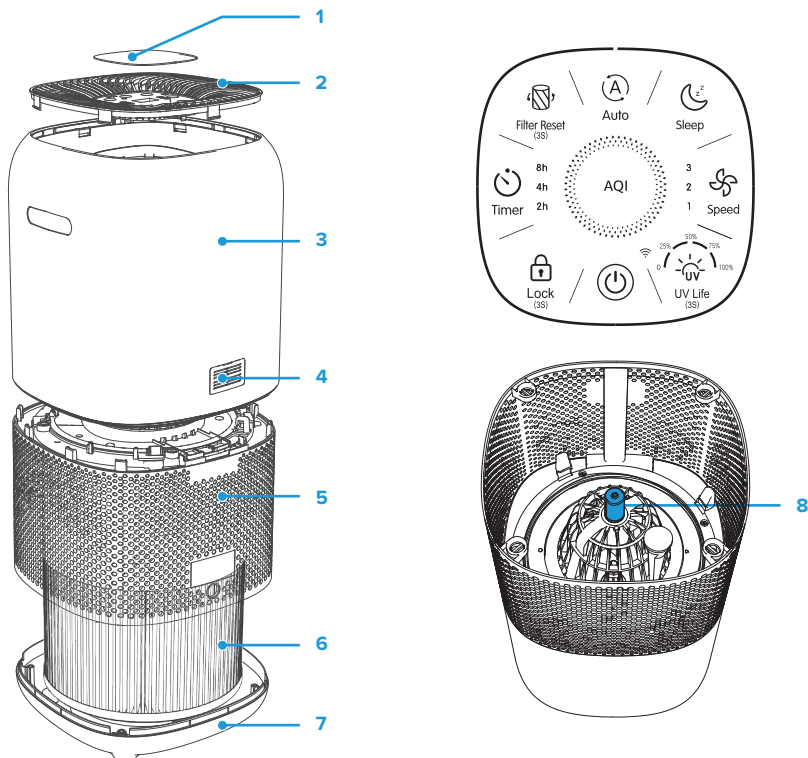

1. Érintőpanel
2. Levegőkivezetés
3. Készülékház
4. Porérzékelő

5. Légbevezetés
6. H13 HEPA 4-fokozatú szűrő
7. Alsó borítás
8. UV izzó

AZ ELSŐ HASZNÁLAT ELŐTT

Fontos figyelmeztetés:

Ne indítsa be a légtisztítót, amíg el nem távolítja a műanyag csomagolást a szűrőről.

Lépés-1: Tegye a készüléket fejjel lefelé egy puha ruhára, hogy ne karcolódjon meg, fogja meg a kezével az alsó borítás fogantyúját, húzza ki határozottan, és vegye le.

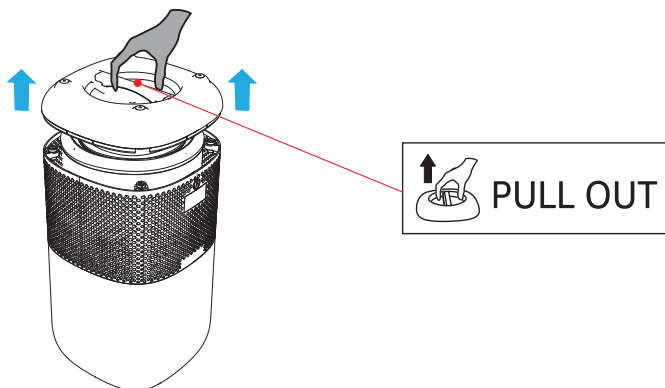

Lépés-2: Vegye ki az új szűrőt, és távolítsa el a műanyag csomagolást.

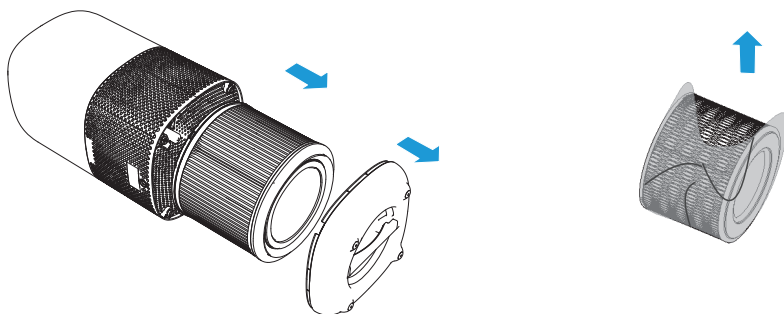

Lépés-3: Helyezze vissza a kicsomagolt szűrőt megfelelően a légtisztítóba.

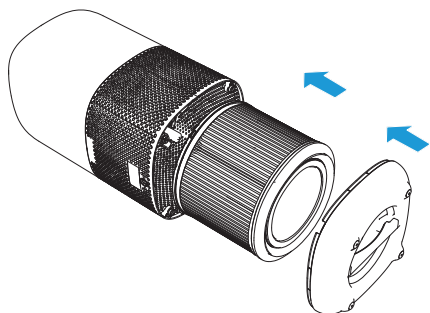

Lépés-4: tegye vissza az alsó borítást és győződjön meg arról, hogy azt megfelelően rögzítette.

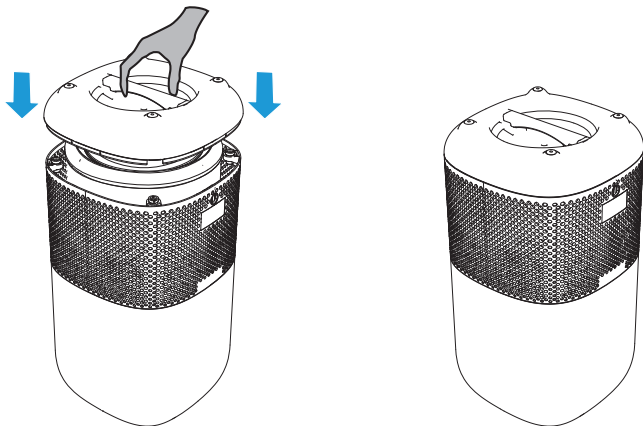

ÉRINTŐPANEL

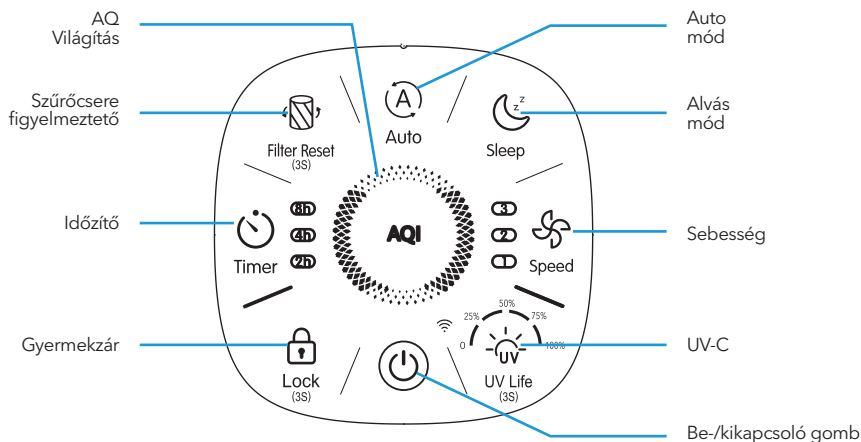

1. A készülék bekapcsolása

Az összes visszajelző 1 másodpercre felvilágít egy hangjelzés kíséretében.

2. Be-/kikapcsológomb

Nyomja  meg a bekapcsológombot, a ventilátor az 1. sebességben elindul.

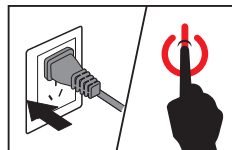

3. Ventilátor sebességének beállítása

A ventilátor fordulatszámjelző lámpa jelzi, hogy a készülék milyen fordulatszámon működik. Nyomja meg a SPEED gombot a ventilátor sebességének beállításához, az 1 alacsony, a 2 közepes, a 3 nagy teljesítményre utal.

4. Auto mód

Auto üzemmódban a ventilátor sebessége automatikusan az AQL-szintnek megfelelően kerül beállításra az alábbiak szerint:

AQ Color	Blue	Orange	Red
Speed mode	1 (Low)	2 (Medium)	3 (High)
AQ level	Jó	Közepes	Gyenge





MEGJEGYZÉS: Az érzékelő csak a levegőben szálló részecskéket érzékeli, és a gép által megjelenített levegőtisztasági szín csak tájékoztató jellegű.

4. Alvó üzemmód

A készülék alvó üzemmódban nagyon halkán üzemel. Minden gomb (a szűrőcsere emlékeztetőn kívül) elhalványul.

Nyomja meg a szűrőcsere és az időzítő gombot egyszerre a kilépéshez.

5. UV technológia

Az UV-technológia a baktériumokat és a vírusokat is hatékonyan öli meg, ami a mikroorganizmusok elpusztulásához vagy szaporodásra való képtelenségéhez vezet. Nyomja  meg a gombot az UV technológia bekapcsolásához. Az UV-jelző világitani fog. Kikapcsoláshoz  nyomja meg ismételten a gombot.

6. Időzítő beállítása

2, 4, 8 órára állíthat be időzítőt.

1. Nyomja meg a TIMER gombot a beállításhoz, mely az időtartam kiválasztása után automatikus elindul.



MEGJEGYZÉS: Az időzítő visszajelző világít, ha a funkció aktív.

2. Az időzítő lejártá után a légtisztító kikapcsol.

3. Az időzítő törléséhez nyomja meg a gombot addig, amíg visszajelző ki nem alszik.



MEGJEGYZÉS: You can change the fan speed at any time while the timer is on.

7. Keylock mode

1. Tartsa nyomva a LOCK gombot 3 másodpercig a panelzár aktiválásához. Ebben az üzemmódban minden gomb zárva van; ha a közelben kisgyermek van, javasoljuk, hogy használja ezt az üzemmódot.

2. A törléshez tartsa nyomva újabb 3 másodpercig.

8. Szűrőcserére figyelmeztető jelzés

Ha a jelzőfény világít, az azt jelenti, hogy ellenőrizni kell a szűrőt. Hogy szükséges-e a tisztítása vagy cseréje, azt a kivétel után tudja megállapítani.



MEGJEGYZÉS: A szűrő élettartama a ház levegőminőségétől és a használati időtől függ. A készülék párás környezetben történő használata csökkenti a szűrő élettartamát.

9. Memória funkció

Amíg a légtisztító csatlakoztatva van az áramforráshoz, addig megjegyzi a legutóbb használt ventilátorsebesség beállítását

SZŰRŐCSERE ÉS TISZTÍTÁS

1. Szűrő cseréje

When Should I Replace the Filter?

A légszűrőt 6-8 havonta ajánlott cserélni. Előfordulhat azonban, hogy azt előbb is ki kell cserélni, attól függően, hogy milyen gyakran használja a légtisztítót. Fontos, hogy figyeljen következő jeleire:

- Megnövekedett működési zaj
- Csökkent légáramlás
- Eltömődött szűrő
- Kellemetlen szagok megjelenése



MEGJEGYZÉS:

- Ha nagy légszennyezettségű környezetben használja a légtisztítót, akkor gyakrabban kell a szűrőt cserélnie.
- Ilyen esetben még a visszajelző felvillanása előtt cserélnie kell a szűrőket
- Ne felejtse el újraindítani a szűrőcsere periódust

Hogyan kell kicserélni a szűrőt?

1. Kapcsolja ki a készüléket, és húzza ki a konnektorból. (a)

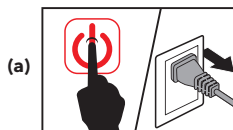

2. Tegye a készüléket fejjel lefelé egy puha ruhára, hogy elkerülje a karcolódásokat, majd határozott mozdulattal húzza ki az alsó fedelet. (b)

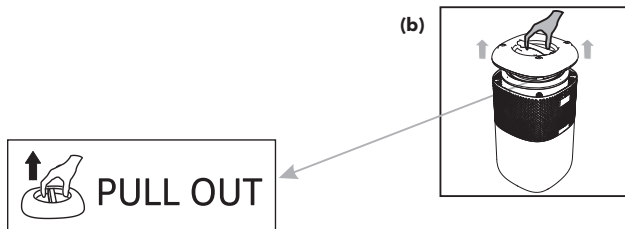

3. Vegye ki a régi szűrőt. (c)

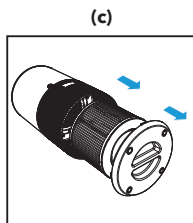

4. Távolítsa el az új szűrő csomagolóanyagát. (d)

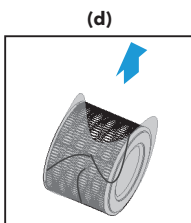

5. Helyezze be az új szűrőt a készülékbe. (e)

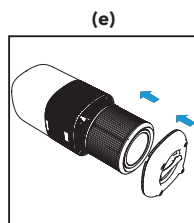

6. Helyezze vissza az alsó borítást és győződjön meg arról, hogy az megfelelően illeszkedik. (f)

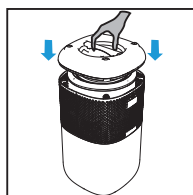

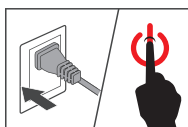

7. Csatlakoztassa ismét áramforráshoz a készüléket és kapcsolja be. (g)



8. A szűrőcsere periódus nullázása.

A szűrők cseréje után minden esetben vissza kell állítania a  a periódusszámlálót. Ehhez kövesse az alábbi lépéseket:

- 1) Kapcsolja be a készüléket.
- 2) Tartsa nyomva a  szűrőcsere-re figyelmeztető gombot 3 mp-ig.
- 3) A visszajelzőn a  fény kialszik.

(h)

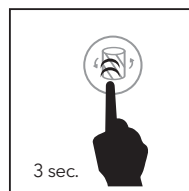

Idő előtti csere esetén:

Ha a légtisztítót erősen szennyezett környezetben használja, a légtisztító élettartama jelentősen csökkenhet. A filtert akkor is cserélheti, ha nem világít. Kövesse az alábbi lépéseket a hard reset elvégzéséhez.

1. Cserélje ki a szűrőt a Szűrőcsere fejezetben említettek szerint.
2. Csatlakoztassa a légtisztítót az áramforráshoz, és kapcsolja be.
3. Tartsa nyomva a szűrőcsere figyelmeztető jelzést 3 mp-ig, ekkor egy hangjelzést is hallani fog és a visszajelző háromszor felvillan, majd kikapcsol.

2. A szűrő tisztítása

Annak érdekében, hogy a légtisztító nagyobb hatékonysággal működjön, tisztítsa meg a szűrőt (csak az előszűrő oldalt) 2 hetente az alábbi utasítás szerint:

1. Porszívózza ki a szűrő mindkét oldalát
2. Tisztítsa meg az alsó borítást.
3. Semmilyen esetben ne mossa ki a szűrőt, azt nem érheti semmilyen folyadék!

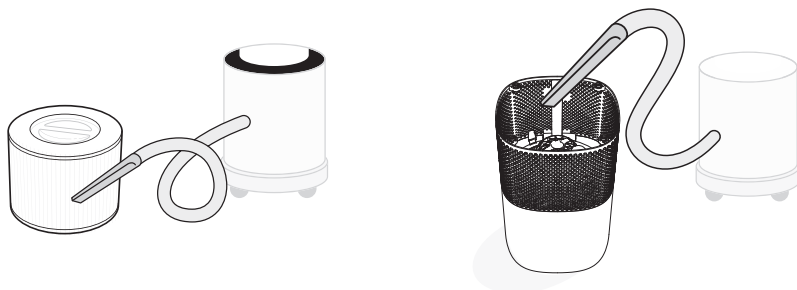

AZ UV IZZÓ CSERÉJE

Az UV izzó élettartamát úgy tervezték, hogy körülbelül 5000 órán át tartson. A vezérlőpanelen  lévő UV-C jelző pirosan villog, ha az UV használata meghaladja ezt az időtartamot.



MEGJEGYZÉS:

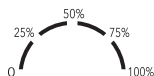

A sáv jelzi az aktuális állapotot.



MEGJEGYZÉS: A légtisztító továbbra is működik a funkció nélkül, ha az UV-izzó kiégett.

FIGYELEM: Ne üzemeltesse a légtisztítót az UV-izzó védőburkolata nélkül.

1. Húzza ki a légtisztítót a hálózathoz, és vegye ki a szűrőt. (a)



5. Szerelje vissza az UV-izzó fedelét, a szűrőt és az alsó borítást. (e)

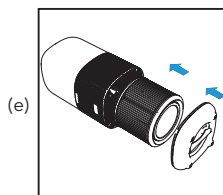

2. Távolítsa el a fedelet, hogy láthatóvá váljon az UV-izzó. (b)

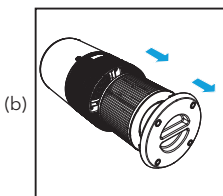

6. Csatlakoztassa újból a készüléket a konnektorhoz, és kapcsolja be újra a készüléket. (f)

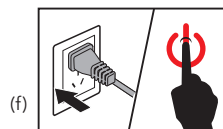

3. Óvatosan nyomja meg oldalról, és húzza ki az UV-izzót. (c)

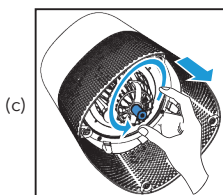

7. Tartsa nyomva  3 másodpercig az UV gombot, majd a hangjelzést követően háromszor felvillog, ezzel jelezve a visszaállítást. (g)

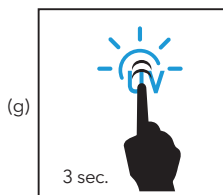

4. Vegye ki és cserélje ki az UV-izzót. (d)

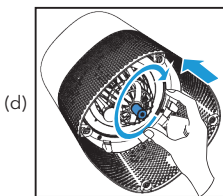

MEGJEGYZÉS: Az UV-izzót idő előtt kicserélheti, és visszaállíthatja a számlálót, még akkor is, ha az UV-C jelzőfény nem jelez.

FIGYELEM: Az UV izzó higanyt (Hg) tartalmaz.

FIGYELEM: Bőr- vagy szemkárosodást okozhat, ha közvetlenül a készülékben lévő lámpa által kibocsátott fénybe néz.

FIGYELEM: Minden karbantartás és alkatrészcsere előtt áramtalanítsa a készüléket.

HIBAELHÁRÍTÁS

Ez a fejezet összefoglalja a leggyakoribb problémákat, amelyekkel a használat során találkozhat. Ha nem tudja megoldani a problémát a az alábbiakban leírtakkal, forduljon az Önhez legközelebbi szervizközponthoz.

Probléma	Lehetséges ok	Megoldás
A légtisztító nem kapcsol be	A készülék nincs bedugva a konnektorba	Csatlakoztassa egy megfelelő áramforráshoz.
	A konnektor nem működik megfelelően	Próbálja meg más konnektorba dugni a légtisztítót.
	Nem nyomta meg a bekapcsológombot.	Nyomja  meg egyszer a gombot a légtisztító bekapcsolásához.
	A tápkábel sérült.	Azonnal hagyja abba a készülék használatát és lépjen kapcsolatba az ügyfélszolgálattal.
	A légtisztító meghibásodott vagy rosszul működik.	
Légtisztító nem reagál a gomb-nyomásra.	A készülék nincs bedugva a konnektorba	Csatlakoztassa egy megfelelő áramforráshoz.
	A légtisztító meghibásodott vagy rosszul működik.	Csatlakoztassa egy megfelelő áramforráshoz.
A légtisztító szokatlan zajt ad működés közben.	A szűrő piszkos.	Cserélje ki a szűrőt a Szűrőcsere fejezetben leírtak szerint.
	A szűrő nem illeszkedik megfelelően.	Helyezze el megfelelően a szűrőt
	Idegen tárgy a készülék belsejében.	Azonnal hagyja abba a használatát, és lépjen kapcsolatba az ügyfélszolgálattal. NE próbálja meg kinyitni a légtisztítót.
	A szűrő csomagolását nem távolították el.	Használat előtt távolítsa el a szűrő csomagolását
Jelentősen csökkent légáramlás	A szűrő csomagolását nem távolították el.	Használat előtt távolítsa el a szűrő csomagolását
	Alacsony ventilátorsebesség	Állítsa  magasabb fokozatba.
	A szűrőt ki kell cserélni	Cserélje ki a szűrőt a „Szűrőcsere” fejezetben leírtak szerint.
Gyenge a légtisztítás minősége	A szűrőt ki kell cserélni	Cserélje ki a szűrőt a „Szűrőcsere” fejezetben leírtak szerint.
	A levegő be- vagy kimeneti nyílása eltömődött	Távolítsa el az akadályokat.
	A szűrő nincs megfelelően a készülékbe rögzítve	Helyezze el megfelelően a szűrőt.
A szűrő visszaállítása gomb még mindig világít a légszűrő cseréje után.	A csereperiódust helytelenül állították vissza.	Lásd a Szűrőcsere fejezetet a következőkről:
A légtisztító bekapcsol, majd hirtelen kikapcsol	A légtisztító meghibásodott vagy rosszul működik	Azonnal hagyja abba a használatát, és lépjen kapcsolatba Ügyfélszolgálattal. NE próbálja meg kinyitni a légtisztítót

Probléma	Lehetséges ok	Megoldás
A légtisztító folyamatosan csipog bekapcsolás után vagy csatlakoztatás után.	A légtisztító meghibásodott vagy rosszul működik	Azonnal hagyja abba a használatát, és lépjen kapcsolatba Ügyfélszolgálat. NE próbálja meg kinyitni a légtisztítót

A Smart Wifi applikáció felhasználói kézikönyve itt található:
<https://tesla.info/wp-content/uploads/pdf/TeslaAiróMaxWiFiapp.pdf>



INFORMAȚII DESPRE SIGURANȚĂ

ATENȚIE: Lezarea pielii sau a ochilor poate rezulta din vizionarea directă a luminii produse de lampă în acest aparat. Deconectați întotdeauna alimentarea înainte de a relua lumina sau de a efectua întreținerea. Dacă becul este deteriorat, trebuie înlocuit.

Pentru a reduce riscul de incendiu, șoc electric sau alte răniri, urmați toate instrucțiunile și instrucțiunile de siguranță.

Siguranță general

- Utilizați purificatorul de aer numai așa cum este descris în acest manual.
- Nu utilizați fără a îndepărta folia de plastic de pe filtru. Purificatorul nu va filtra aerul și se poate supraîncălzi, provocând pericol de incendiu.
- Nu folosiți purificatorul de aer în aer liber.
- Țineți purificatorul de aer departe de apă și de zonele umede sau umede. Nu puneți niciodată în apă sau lichid.
- A nu se utiliza în zone excesiv de umede.
- Țineți purificatorul de aer departe de sursele de căldură.
- Nu utilizați acolo unde sunt prezente gaze combustibile, vapori, praf metalic, produse de aerosoli (spray) sau vapori de la uleiuri industriale.
- Țineți 5 ft / 1,5 m distanță de locul unde se administrează oxigen.
- Supravegheați copiii când se află în apropierea purificatorului de aer.
- Nu introduceți nimic în nicio deschidere a purificatorului de aer.
- Nu vă așezați și nu așezați obiecte grele pe purificatorul de aer.
- Păstrați interiorul purificatorului de aer uscat. Pentru a preveni acumularea de umezeală, evitați plasarea în încăperi cu schimbări majore de temperatură sau sub aparatele de aer condiționat.
- Deconectați întotdeauna purificatorul de aer înainte de efectuarea lucrărilor de întreținere (cum ar fi schimbarea filtrului).
- Nu folosiți purificatorul de aer dacă este deteriorat sau nu funcționează corect sau dacă cablul sau ștecherul sunt deteriorate. Nu încercați să îl reparați singur.
- **AVERTISMENT:** Nu utilizați acest purificator de aer cu comenzi de viteză în stare solidă (cum ar fi un întrerupător de intensitate).
- Nu pentru uz comercial. Doar pentru uz casnic.

Alimentare și cablu

- Țineți purificatorul de aer lângă priza la care este conectat.
- Nu așezați niciodată cablul lângă nicio sursă de căldură.
- Nu acoperiți cablul cu un covor, carpetă sau alt tip de acoperire. Nu așezați cablul sub mobilă sau aparate.
- Țineți cablul departe de zonele în care oamenii merg des. Așezați cablul unde nu se va împiedica.
- Acest aparat poate fi utilizat de copii cu vârsta de la 8 ani și peste și de persoane cu capacități fizice, senzoriale sau mentale reduse sau cu lipsă de experiență și cunoștințe, dacă au primit supraveghere sau instrucțiuni privind utilizarea în siguranță a aparatului și înțeleg pericolurile implicate.
- Copiii nu se vor juca cu aparatul.
- Curățarea și întreținerea utilizatorului nu trebuie efectuate de copii fără supraveghere.
- Dacă cablul de alimentare este deteriorat, acesta trebuie înlocuit de către producător, agentul său de service sau persoane calificate similare pentru a evita un pericol.

CITIȚI ȘI PĂSTRAȚI INSTRUCȚIUNILE

DESPRE PURIFICATOR

Bun venit la folosirea purificatorului nostru de aer.

Înainte de utilizare, vă rugăm să citiți cu atenție acest manual pentru a utiliza produsul corect.

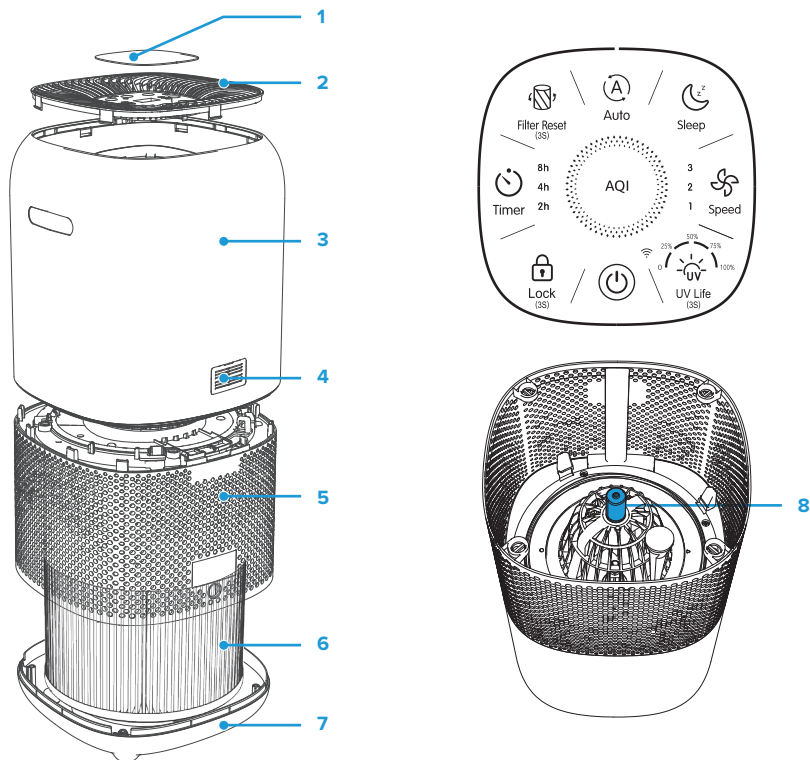

1. Touch-Panou de control
2. Orificiu Aer
3. Corp Purificator
4. Senzor praf

5. Admisie Aer
6. Filtru H13 True HEPA în 4 trepte
7. Capac de bază
8. Bec UV

ÎNAINTE DE PRIMA UTILIZARE

Notificare Importantă:

Nu porniți purificatorul de aer până când nu scoateți ambalajul de plastic din filtru.

Pasul-1: Puneți aparatul cu capul în jos pe un material moale pentru a evita zgârirea, prindeți mânerul capacului bazei cu mâna, trageți-l ferm și scoateți-l.

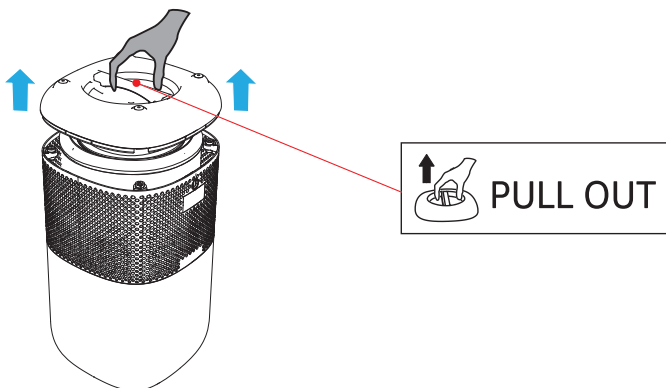

Pasul-2: Scoateți noul filtru și îndepărtați ambalajul de plastic.

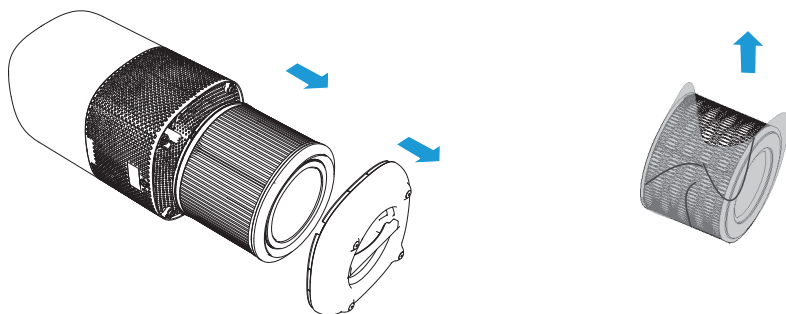

Pasul-3: Așezați corect filtrul despachetat înapoi în purificatorul de aer.

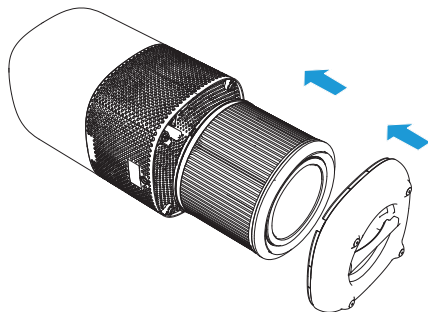

Pasul-4: Aliniați capacul bazei la purificatorul de aer, asigurați-vă că este închis etanș.

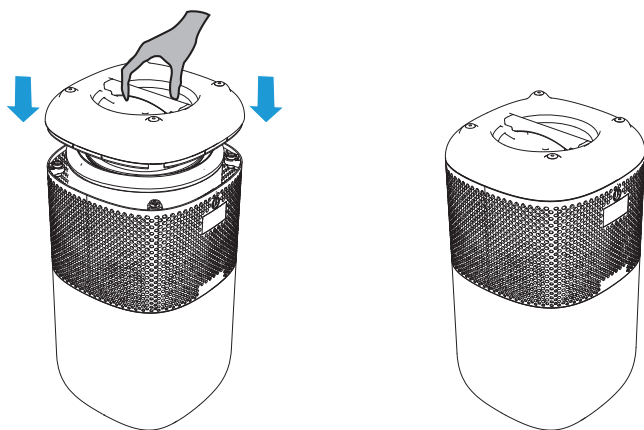

PANOU DE CONTROL: TOUCH PAD

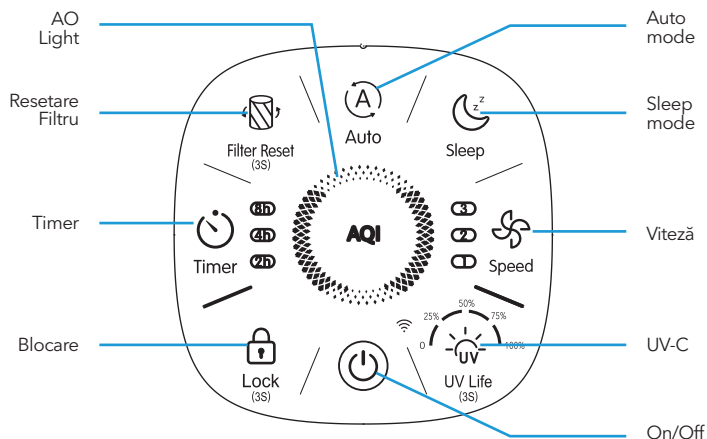

1. Conectați și porniți purificatorul

Toate luminile vor fi aprinse timp de 1 secundă și veți auzi un bip, toate luminile rămân apoi stinse.

2. On / Off button

Apăsați butonul  nivel viteză 1 (Low).

3. Reglarea vitezei ventilatorului

Indicatorul luminos pentru viteza ventilatorului indică viteza ventilatorului cu care funcționează aparatul. Apăsați butonul Viteză pentru a regla nivelul vitezei ventilatorului, 1~3 se referă la nivel **scăzut, mediu, înalt**.

4. Auto mode

Modul automat, viteza ventilatorului va fi ajustată automat în funcție de nivelul AQL, după cum urmează:



AQ Color	Albastru	Portocaliu	Roșu
Mod Viteză	Bine	2 (Medium)	3 (High)
Nivel AQ	Moderat	Moderat	Slab





NOTĂ: Senzorul detectează doar particulele din aer. Culoarea calității aerului afișată de acest aparat doar pentru referință.

4. Sleep Mode

Când utilizați aparatul în modul Sleep, acesta funcționează foarte silențios. Toate butoanele (în afară de mento de expirare a duratei de viață a filtrului) vor fi la jumătate de luminozitate.

Apăsați orice alte butoane (cu  excepția  butoanelor și) pentru a ieși din modul de repaus.

5. Lumina UV

Tehnologia UV ucide germenii, virușii și bacteriile prin pătrunderea în ADN-ul său, ducând la moartea microorganismului sau incapacitatea de a se reproduce. Apăsați  butonul pentru a porni tehnologia UV. Indicatorul UV va străluci. Apăsați  din nou butonul pentru a opri tehnologia UV.

6. Setare Timer

Puteti Seta un timer pentru 2,4,8 ore.

1. Apăsați  în mod repetat pentru a selecta o oră. Cronometrul va porni automat.

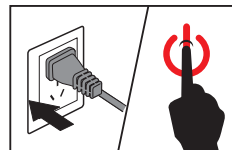



NOTĂ: Indicatoarele temporizatorului se vor aprinde când sunt active.

- Odată ce timpul s-a terminat, purificatorul de aer se va opri.
- Pentru a anula cronometrul, apăsați  până când toate indicatoarele temporizatorului sunt oprite.

NOTĂ: Puteți modifica viteza ventilatorului în orice moment, când temporizatorul

Dacă aparatul funcționează într-un mediu umed, durata de viață a filtrului HEPA va fi redusă.

7. Keylock mode

- Apăsați  button 3 secunde pentru a activa modul Blocare taste. Toate butoanele sunt blocate în acest mod; Dacă sunt copii mici în jur, vă sugerăm să utilizați acest mod.
- Pentru a anula modul de blocare a tastelor, trebuie doar să țineți apăsat  timp de 3 secunde.

8. Înlocuirea luminii filtrului

Când indicatorul  se aprinde, înseamnă că ar trebui să verificați filtrul dacă trebuie curățat sau înlocuit

NOTĂ: Durata de viață a filtrului se bazează pe calitatea aerului din casa dvs. și pe utilizare. Utilizarea aparatului într-un mediu umed va reduce durata de viață a filtrului.

9. Funcția Memorie

În timp ce purificatorul de aer este conectat, acesta își va aminti setarea anterioară a vitezei ventilatorului.

ÎNLOCUIRE ȘI CURĂȚARE FILTRU

1. Înlocuire Filtru

Când ar trebui să înlocuiesc filtrul?

Se recomandă schimbarea filtrului de aer la fiecare 6-8 luni. Cu toate acestea, poate fi necesar să vă schimbați filtrul mai devreme sau mai târziu, în funcție de cât de des folosiți purificatorul de aer. Este important să fiți atenți la următoarele semne ale filtrului expirat:

- Zgomot crescut de operare
- Zgomot crescut de operare
- Scăderea debitului de aer
- Filtru înfundat
- Prezența crescută a mirosurilor

NOTĂ:

- Mediul în care este utilizat purificatorul de aer poate, de asemenea, să prelungească sau să scurteze durata de viață a filtrului de aer. Utilizarea purificatorului de aer într-un mediu cu poluare relativ ridicată poate însemna schimbarea mai des a filtrului de aer.
- Dacă poluarea aerului din mediul dumneavoastră este foarte mare, există posibilitatea ca filtrele să nu fie complet eficiente și să fie nevoie să fie înlocuite înainte de a se aprinde.
- Nu uitați să resetați purificatorul de aer după schimbarea filtrului de aer.

Cum se înlocuiește filtrul

- Opriiți aparatul și scoateți-l din priză.(a)

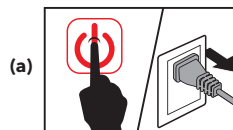

2. Puneți aparatul cu capul în jos pe o cârpă moale pentru a evita zgârirea. Prindeți mânerul capacului bazei cu mâna, trageți-l ferm și scoateți-l. (b))

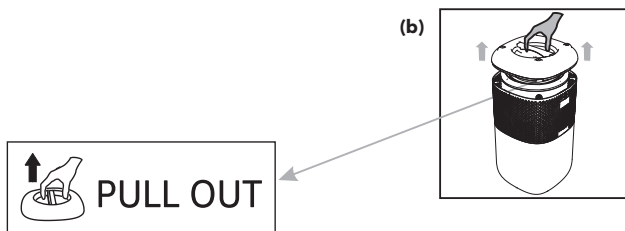

3. Scoateți filtrul vechi. (c)

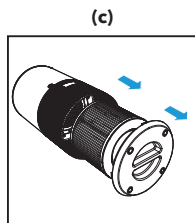

4. Scoateți materialul de ambalaj al noului filtru. (d)

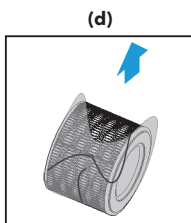

5. Puneți noul filtru înapoi în aparat. (e)

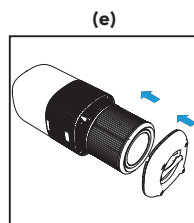

6. Aliniați capacul bazei la purificatorul de aer, asigurați-vă că este închis etanș. (f)

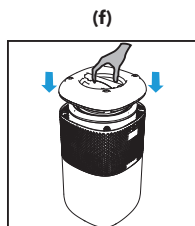

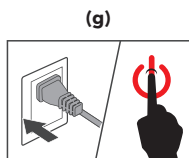

7. Puneți ștecherul în priză și porniți din nou aparatul. (g)



8. Resetați durata de viață a filtrului.

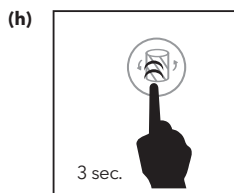

Durata de viață a filtrului ar trebui resetat dacă  se aprinde. După înlocuirea noului filtru, va trebui să resetați durata de viață a filtrului.

- 1) Conectați purificatorul de aer și porniți-l.
- 2) Țineți apăsat  pentru 3 secunde
- 3) Indicatorul  se va opri, indicând că resetarea este completă. (h)



Înlocuirea forțată a filtrului

Când utilizați purificatorul de aer într-un mediu cu poluare puternică, durata de viață a filtrului de aer poate fi redusă semnificativ. Puteți schimba filtrele chiar dacă  nu se aprinde. Urmați pașii de mai jos pentru a efectua o resetare hard.

1. Înlocuiți filtrele de aer așa cum este menționat în secțiunea Înlocuirea filtrului.
2. Plug in the air purifier and keep in working mode.
3. Țineți apăsat  pentru 3 secunde, după ce a auzit soneria „Ding”, a indicatorului  indicatorul va clipi de 3 ori și apoi se va stinge. Resetarea este terminată.

2. Păstrați filtrul curat

Pentru a menține purificatorul să funcționeze cu mai multă eficiență și o durată de viață mai mare, curățați filtrul (numai partea pre-filtru) la fiecare 2 săptămâni, cu instrucțiunile de mai jos:

1. Curăța orice praf, păr sau blănuri rămase pe prefiltru folosind furtunul de aspirare.
2. Curățați praful, părul sau blănurile rămase pe capacul inferior utilizând furtunul de aspirare.
3. NU spălați filtrul cu apă sau lichid.



ÎNLOCUIREA BECULUI UV

Becul UV este proiectat să reziste aproximativ 5000 de ore de utilizare. Indicatorul UV-C  de pe panoul de control va clipi în ROȘU când folosiți UV peste 5000 de ore.

NOTĂ:  Bara de viață UV indică faza de viață a lămpii tale UV.

NOTĂ: Purificatorul de aer va continua să funcționeze fără funcție UV atunci când becul UV se arde.

ATENȚIE: Nu utilizați purificatorul de aer fără capacul de protecție al becului UV.

1. Deconectați purificatorul de aer și scoateți filtrul.(a)

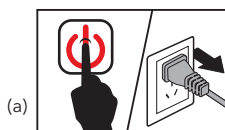

(a)

5. Reinstalați capacul becului UV, filtrul și capacul bazei. (e)

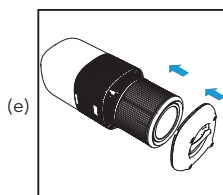

(e)

2. Scoateți capacul pentru a expune becul UV. (b)

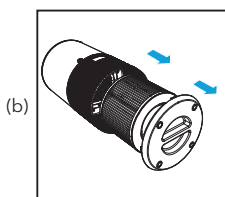

(b)

6. Puneți ștecherul în priză de perete și porniți aparatul din nou (f)

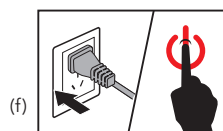

(f)

3. Împingeți ușor din lateral și trageți becul UV pentru a-l scoate. (c)

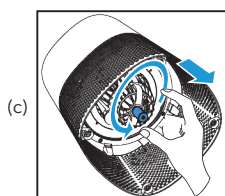

(c)

7. Țineți apăsat  timp de 3 secunde, după ce se aude soneria „Ding”, indicatorul UV va clipi de 3 ori și apoi se va stinge. Resetarea este terminată. (g)

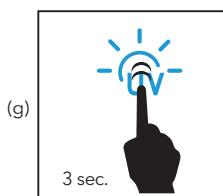

(g)

4. Scoateți și înlocuiți becul UV (d)

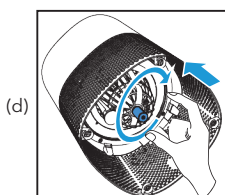

(d)

ATENȚIE: Puteți înlocui becul UV din timp și puteți reseta durata de viață, chiar dacă indicatorul luminos UV-C nu clipește.

ATENȚIE: Becul UV conține mercur (Hg).

ATENȚIE: Lezarea pielii sau a ochilor poate rezulta din vizionarea directă a luminii produse de lampă în acest aparat.

ATENȚIE: Deconectați cablul de alimentare înainte de a repara sau înlocui becul UV.

DIAGNOSTICARE

Acest capitol rezumă cele mai frecvente probleme pe care le puteți întâlni cu aparatul. Dacă nu puteți rezolva problema cu informațiile de mai jos, contactați Centrul de asistență pentru consumatori din țara dumneavoastră.

Problemă	Cauză	Soluție
Purificatorul de aer nu pornește	Unitatea nu este conectată la o priză electrică	Conectați ștecherul la o priză electrică
	Priza nu funcționează corect.	Try plugging the air purifier into a different outlet.
	Butonul de pornire nu a fost apăsat după conectarea purificatorului de aer.	Apăsați  o dată pentru a porni purificatorul de aer
	Cablul de alimentare este deteriorat	Întrerupeți imediat utilizarea și contactați asistența pentru clienți.
	Purificatorul de aer este defect sau funcționează defectuos.	
Purificatorul de aer nu răspunde la butoanele de control.	Unitatea nu este conectată la o priză electrică.	Conectați ștecherul la o priză electrică.
	Purificatorul de aer este defect sau funcționează defectuos.	Conectați ștecherul la o priză electrică.
Purificatorul de aer face un zgomot neobișnuit în timpul funcționării	Filtrul este murdar	Înlocuiți filtrul conform instrucțiunilor din Secțiunea de înlocuire a filtrului.
	Filtrul nu se potrivește corect.	Așezați filtrul corect, așa cum este menționat în secțiunile înainte de prima utilizare și înlocuirea filtrului.
	Obiect străin în interiorul unității.	Întrerupeți imediat utilizarea și contactați asistența pentru clienți. NU încercați să deschideți purificatorul de aer.
	Ambalajul filtrului nu a fost îndepărtat.	Scoateți ambalajul filtrului înainte de utilizare.
Debitul de aer redus semnificativ	Ambalajul filtrului nu a fost îndepărtat.	Scoateți ambalajul filtrului înainte de utilizare.
	Viteza ventilatorului este scăzută.	Scoateți ambalajul filtrului înainte de utilizare.
	Filtrul trebuie schimbat.	Ajustați  viteza ventilatorului
Calitate slabă a purificării aerului	Filtrul trebuie schimbat.	Înlocuiți filtrul conform instrucțiunilor din Secțiune de înlocuire a filtrului.
	Admisia sau evacuarea aerului este blocată.	Îndepărtați obiectele care blochează intrarea sau ieșirea aerului.
	Filtrul nu este plasat corect în carcasă.	Așezați corect filtrul, așa cum este menționat în înainte de prima utilizare și Secțiuni de înlocuire a filtrului.
Butonul de resetare a filtrului este încă aprins după înlocuirea filtrului de aer.	Purificatorul de aer a fost resetat incorect.	Consultați secțiunea Înlocuirea filtrului despre cum să resetați corect unitatea.

Problemă	Cauză	Soluție
Purificatorul de aer pornește, apoi se oprește brusc	Purificatorul de aer este defect sau funcționează defectuos.	Întrerupeți imediat utilizarea și contactați service-ul autorizat NU încercați să deschideți purificatorul de aer.
Purificatorul de aer emite bipuri repetat după ce este pornit sau conectat la priză.		

Manualul de utilizare al aplicației Smart WiFi poate fi găsit la:
<https://tesla.info/wp-content/uploads/pdf/TeslaAir6MaxWiFiapp.pdf>



SIGURNOSNE INFORMACIJE

UPOZORENJE: Oštećenje kože ili očiju može nastati usled direktnog gledanja svetlosti koju proizvodi lampu u ovom aparatu. Uvek isključite napajanje pre zamene lampe ili servisiranja. Ako je sijalica oštećena, potrebno je zameniti.

Da biste smanjili rizik od požara, strujnog udara ili drugih povreda, pratite sva uputstva i bezbednosne smernice.

Opšte

- Koristite svoj prečišćivač vazduha samo kako je opisano u ovom priručniku
- Ne koristite bez uklanjanja plastične folije sa filtera. Prečišćivač neće filtrirati vazduh i može se pregrejati, što može izazvati požar.
- Ne koristite svoj prečišćivač vazduha na otvorenom.
- Držite vaš prečišćivač vazduha dalje od vode i mokrih ili vlažnih mesta. Nikada ne stavljajte u vodu ili tečnost.
- Ne koristite u preterano vlažnim prostorijama.
- Držite svoj prečišćivač vazduha dalje od izvora toplote.
- Ne koristite tamo gde su prisutni zapaljivi gasovi, pare, metalna prašina, proizvodi aerosola (spreja) ili isparenja iz industrijskog ulja.
- Držite 5 stopa / 1,5 m od mesta gde se daje kiseonik.
- Nadgledajte decu kada su u blizini prečišćivač vazduha.
- Ne stavljajte ništa u bilo koji otvor na prečišćivaču vazduha.
- Nemojte sedeti i ne stavljati teške predmete na prečišćivač vazduha.
- Držite unutrašnjost prečišćivača vazduha suvom. Da biste sprečili nakupljanje vlage, izbegavajte postavljanje u prostorije sa velikim promenama temperature ili ispod klima uređaja.
- Isključite prečišćivač vazduha iz struje pre servisiranja (npr. zamena filtera).
- Nemojte koristiti svoj prečišćivač vazduha ako je oštećen ili ne radi ispravno, ili ako su kabl ili utikač oštećeni. Ne pokušavajte sami da ga popravite.
- **UPOZORENJE:** Nemojte koristiti ovaj prečišćivač vazduha sa poluprovodničkim kontrolama brzine (kao što je prekidač za prigušivanje).
- Nije za komercijalnu upotrebu. Upotreba samo u kućnim uslovima.

Napajanje i strujni kabl

- Držite prečišćivač vazduha blizu utičnice u koju je uključen.
- Nikada ne postavljajte kabl blizu izvora toplote.
- Ne pokrivajte kabl tepihom, tepihom ili drugim pokrivačem. Ne postavljajte kabl ispod nameštaja ili uređaja.
- Držite kabl dalje od mesta gde ljudi često hodaju. Postavite kabl na mesto gde se neće spotaknuti.
- Ovaj uređaj mogu koristiti deca uzrasta od 8 godina i više i osobe sa smanjenim fizičkim, senzornim ili mentalnim sposobnostima ili nedostatkom iskustva i znanja ako su pod nadzorom ili instrukcije u vezi sa upotrebom uređaja na bezbedan način i razumeju opasnosti uključene
- Deca se ne smeju igrati sa uređajem.
- Čišćenje i korisničko održavanje ne smeju da vrše deca bez nadzora.
- Ako je kabl za napajanje oštećen, mora ga zameniti proizvođač, njegov servisier ili slično kvalifikovano lice kako bi se izbegla opasnost

PROČITAJTE I SAČUVAJTE OVA UPUTSTVA

UPOZNAJTE SVOJ PREČIŠĆIVAČ

Dobrodošli u korišćenje prečišćivača vazduha.

Pre upotrebe pažljivo pročitajte ovo uputstvo da biste pravilno koristili proizvod.

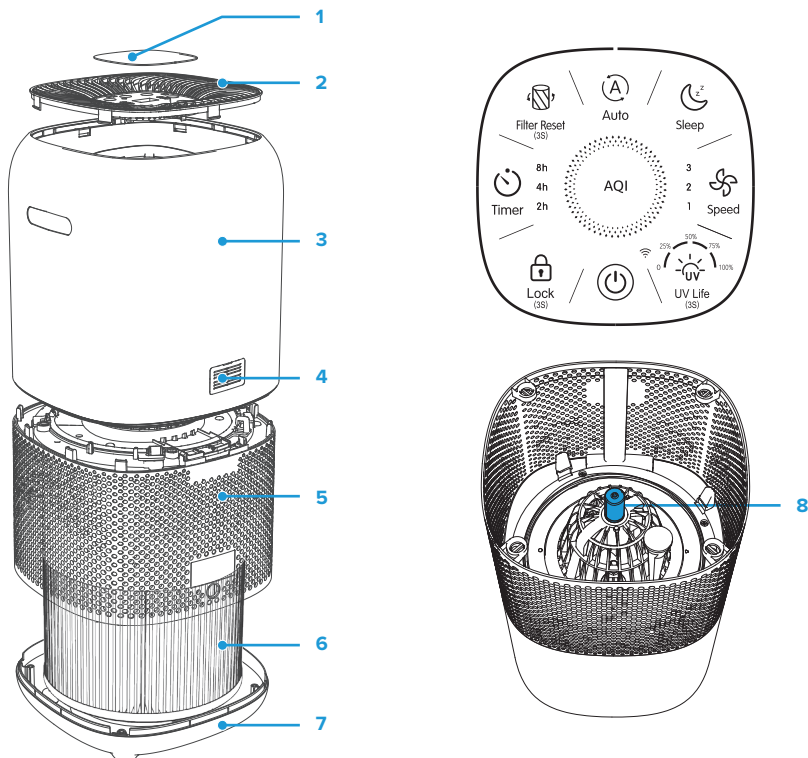

1. Kontrolna table
2. Izlaz vazduha
3. Telo
4. Senzor

5. Ulaz za vazduh
6. H13 HEPA 4-stepeni filter
7. Poklopac
8. UV sijalica

PRE PRVE UPOTREBE

Važne napomene:

Nemojte pokretati prečišćivač vazduha dok ne uklonite plastičnu ambalažu sa filtera.

Korak-1: Postavite uređaj naopako na meku krpu kako biste izbegli grebanje. Uхватite ručicu poklopca osnovne, izvucite ga i uklonite.

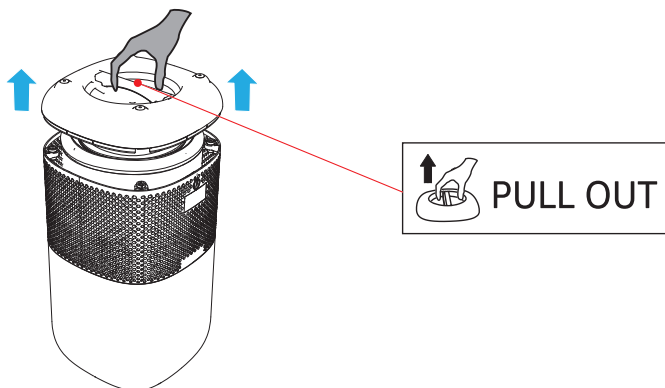

Korak-2: Izvadite novi filter i uklonite plastičnu ambalažu.

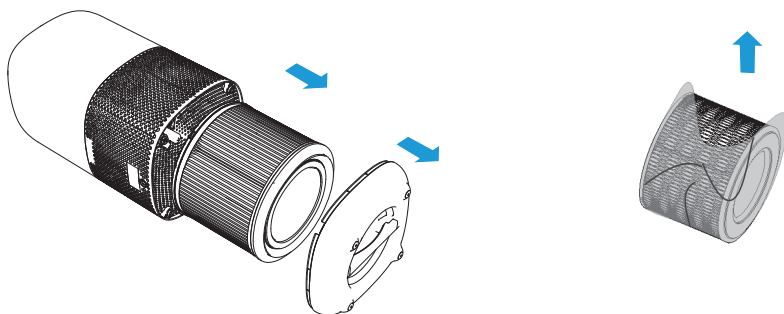

Korak-3: Postavite otpakovani filter ispravno nazad u prečišćivač vazduha.

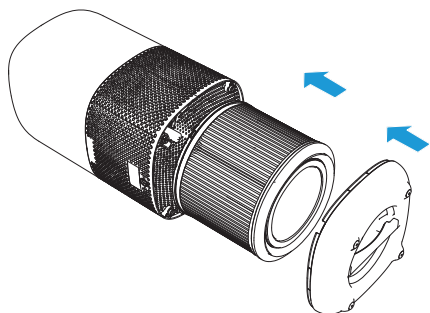

Korak-4: Poravnajte poklopac osnove sa prečišćivačem vazduha, uverite se da je dobro zatvoren.

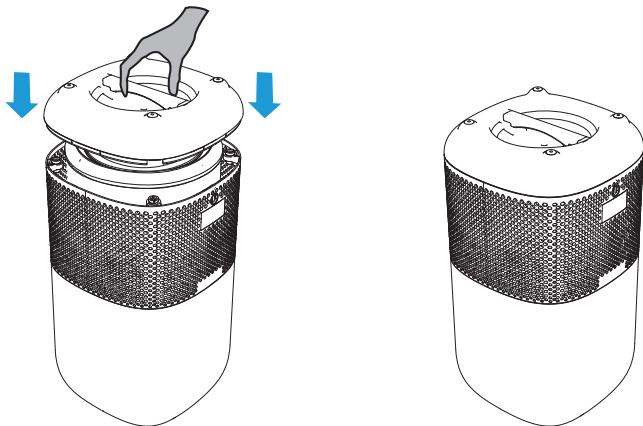

KONTROLNA TABLA

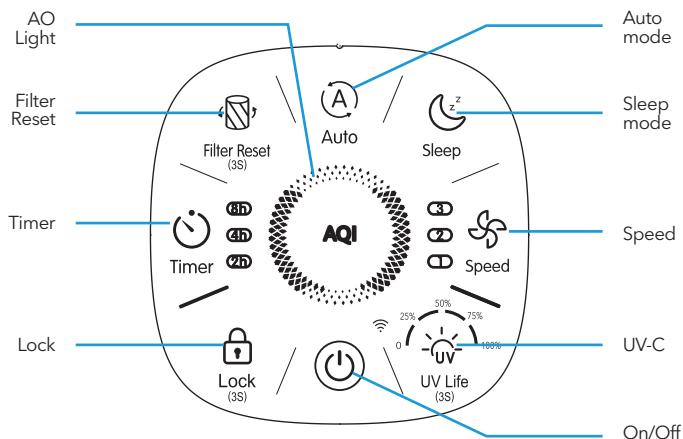

1. Stavite utikač u struju i uključite uređaj

Sva svetla će biti UKLJUČENA 1 sekundu i čućete zvučni signal, a zatim će sva svetla ostati ISKLJUČENA.

2. Uključeno/Isključeno dugme

Pritisnite (🔌) dugme, Brzina ventilatora je 1 (Nisko).

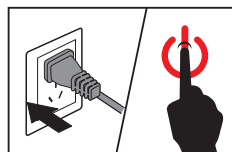

3. Podešavanje brzine ventilatora

Lampica brzine ventilatora pokazuje pri kojoj brzini ventilatora radi uređaj. Pritisnite dugme (🌀) da podesite brzinu ventilatora, 1~3 označa **Low, Medium, High** nivoe brzine rada.

4. Automatski režim

U automatskom režimu, brzina ventilatora će se automatski podešavati prema AQL nivou kao u nastavku:

AQ Color	Blue	Orange	Red
Speed mode	1 (Low)	2 (Medium)	3 (High)
AQ level	Dobro	Umereno	Loše



NAPOMENA: Senzor detektuje samo čestice u vazduhu. Boja kvaliteta vazduha koja je prikazana je samo referenca.

4. Noćni režim

Kada koristite uređaj u režimu spavanja, on radi veoma tiho. Sva dugmad (ako je podsetnik o isteku radnog veka filtera) će biti na pola svetline.

Pritisnite bilo koje dugme (osim (🌀) i (🔌) dugmadi) da izađete iz noćnog režima.

5. UV tehnologija

UV tehnologija ubija klice, viruse i bakterije prodiranjem u njenu DNK, što dovodi do smrti mikroorganizma ili nemogućnosti reprodukcije. Pritisnuti (🔌) dugme da uključite UV lampu. UV lampica će zasijati.

Pritisnite (🔌) dugme ponovo da isključite UV lampu.

6. Podešavanje tajmera

You can set a timer for 2, 4, 8 hours.

1. Pritisnite  više puta da biste izabrali vreme. Tajmer će se automatski pokrenuti.

 **NAPOMENA:** Indikatori tajmera će svetleti kada su aktivni.

2. Kada tajmer završi, prečišćivač vazduha će se isključiti.

3. Da otkazete tajmer, pritisnite  dok svi indikatori tajmera ne budu isključeni.

 **NAPOMENA:** Možete promeniti brzinu ventilatora u bilo kom trenutku dok je tajmer uključen.

7. Režim zaključavanja

1. Pritisnite  dugme 3 sekunde za aktiviranje režima zaključavanja tastera. Svi tasteri su zaključani u ovom režimu; Ako se mala deca nalaze u okolini, predlažemo da koristite ovaj režim.

2. Da otkazete režim zaključavanja tastature, samo pritisnite i držite  dugme 3 sekunde.

8. Svetlo za zamenu filtera

Kada indikator  svetli, to znači da treba da proverite filter da li ga treba očistiti ili zameniti.

 **NAPOMENA:** Životni vek filtera zavisi od kvaliteta vazduha u vašoj kući i vremena korišćenja. Korišćenje uređaja u vlažnom okruženju će smanjiti životni vek filtera.

9. Funkcija memorije

Sve dok je je prečišćivač vazduha uključen u struju, pamtiće svoju prethodnu brzinu ventilatora.

ZAMENA I ČIŠĆENJE FILTERA

1. Zamena filtera

Kada treba zameniti filter?

Preporučljivo je menjati vazdušni filter svakih 6-8 meseci. Međutim, možda ćete morati da promenite filter pre ili kasnije u zavisnosti od toga koliko često koristite svoj prečišćivač vazduha. Važno je paziti na sledeće znake isteka roka trajanja filtera:

- Povećana buka tokom rada
- Smanjen protok vazduha
- Zapušen filter
- Povećano prisustvo mirisa

 **NAPOMENA:**

- Okruženje u kome se koristi prečišćivač vazduha takode može da produži ili skрати životni vek vazdušnog filtera. Korišćenje vašeg prečišćivača vazduha u okruženju relativno visokog zagađenja može značiti da ćete morati češće da menjate vazdušni filter.
- Ako je zagađenje vazduha u vašem okruženju veoma visoko, postoji mogućnost da filter možda neće biti potpuno efikasan i da će možda biti potrebno zameniti filter pre nego što se  indikator uključi.
- Ne zaboravite da resetujete prečišćivač vazduha nakon zamene vazdušnog filtera.

Kako se menja Filter?

1. Ugasite uređaj i isključiti ga iz struje. (a)

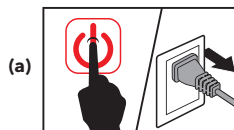

2. Postavite uređaj naopake na meku krpu da ga ne biste ogrebali. Uхватите ручку poklopcа osnove, čvrsto ga izvucite i uklonite. (b)

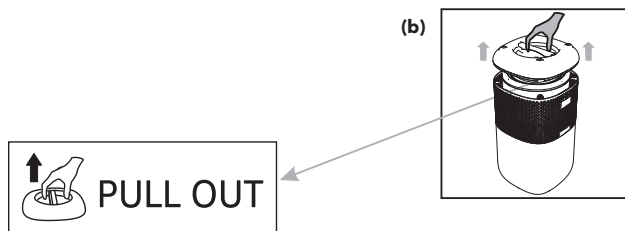

3. Izvadite stari filter. (c)

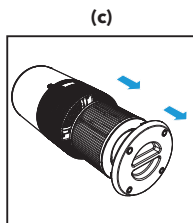

4. Uklonite pakovanje sa novog filtera. (d)

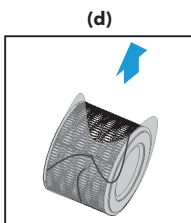

5. Stavite novi filter u uređaj. (e)

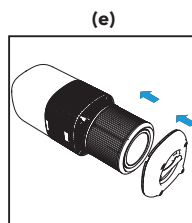

6. Poravnajte poklopac sa prečišćivačem vazduha, uverite se da je dobro zatvoren. (f)

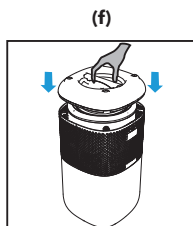

7. Stavite utikač u utičnicu i ponovo uključite uređaj. (g)

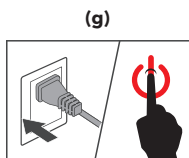

8. Resetujte životni vek filtera.

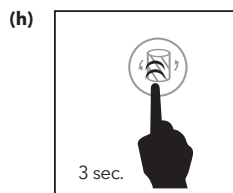

Životni vek filtera treba da se resetuje ako indikator svetli. (h) Nakon zamene novog filtera, potrebno je da resetujete životni vek filtera

- 1). Uključite prečišćivač vazduha u struju i uključite ga.
- 2). Pritisnite i držite (h) 3 sekunde.
- 3). Indikator (h) će se isključiti, što znači da je resetovanje završeno.



Zamena filtera pre isteka roka

Kada koristite prečišćivač vazduha u okruženju sa velikim zagađenjem, životni vek vazdušnog filtera može biti značajno smanjen. Možete zameniti filter iako  ne svetli. Pratite dole navedene korake da biste izvršili resetovanje.

1. Zamenite filter kao što je navedeno u odeljku Zamena filtera.
2. Uključite prečišćivač vazduha i ostavite u radnom režimu.
3. Pritisnite i držite  3 sekunde, nakon zvučnog signala,  indikator će zatreptati 3 puta, a zatim se isključiti. Resetovanje je završeno.

2. Održavajte filter čistim

Da bi vaš prečišćivač radio sa većom efikasnošću i duže, očistite filter (samo na strani predfiltera) svake dve nedelje prema uputstvima u nastavku:

1. 1). Očistite prašinu, kosu ili dlake životinja koje su ostale na predfilteru, pomoću usisivača.
2. 2). Očistite prašinu, kosu ili dlake životinja sa donjeg poklopca pomoću usisivača.
3. 3). NEMOJTE prati filter vodom ili tečnošću.

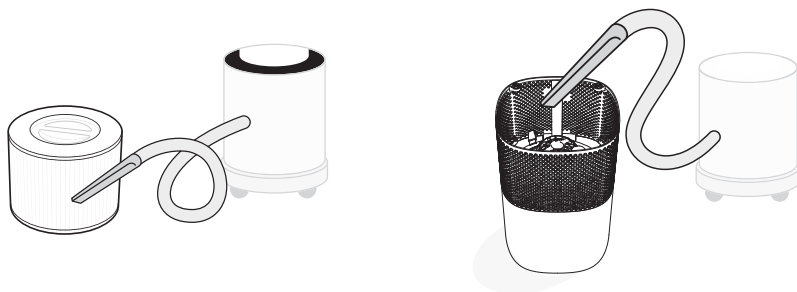

ZAMENA UV SIJALICE

UV sijalica je dizajnirana da traje oko 5000 sati upotrebe. UV  indikator na kontrolnoj tabli će treptati CRVENO kada koristite UV preko 5000 sati.



NAPOMENA:

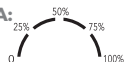

UV indikator označava u kojoj fazi radnog veka je vaša UV lampe.



NAPOMENA: rečištač vazduha će nastaviti da radi bez UV funkcije kada UV sijalica pregori.

OPREZ: Nemojte koristiti prečišćivač vazduha bez zaštitnog poklopca UV sijalice.

1. Isključite prečišćivač vazduha i uklonite filter (a)



5. Ponovo postavite poklopac UV sijalice, filter i poklopac osnove. (e)

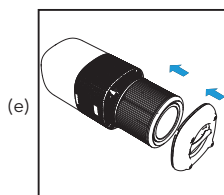

2. Uklonite poklopac da biste otkrili UV sijalicu. (b)

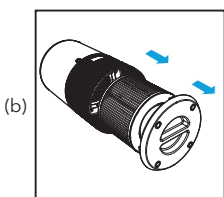

6. Stavite utikač u utičnicu i ponovo uključite uređaj. (f)

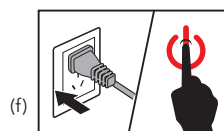

3. Lagano pritisnite sa strane i povucite UV sijalicu da biste je uklonili. (c)

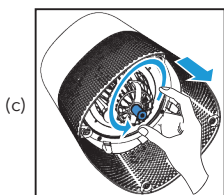

7. Pritisnite i držite  dugme 3 sekunde, nakon što čujete zvučni signal, UV indikator će zatreptati 3 puta, a zatim se isključiti. Resetovanje je završeno. (g)

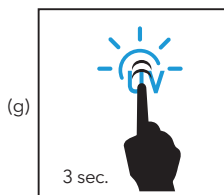

4. Uklonite i zamenite UV sijalicu. (d)

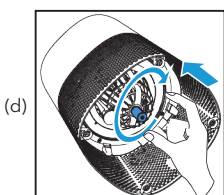

NAPOMENA: UV sijalicu možete zameniti pre vremena i resetovati radni vek, čak i ako UV indikatorna lampica ne treperi.

UPOZORENJE: UV sijalica sadrži živu (Hg).

UPOZORENJE: Oštećenje kože ili očiju može nastati usled direktnog gledanja u svetlost koju proizvodi lampa u ovom aparatu.

OPREZ: Isključite kabl za napajanje pre servisiranja ili zamene UV sijalice.

REŠAVANJE PROBLEMA

Ovo poglavlje sumira najčešće probleme na koje možete naići sa ovim uređajem. Ako ne možete da rešite problem sa dolenađenim informacijama, kontaktirajte Centar za brigu o potrošačima u svojoj zemlji.

Problem	Uzrok	Rešenje
Prečišćivač vazduha se ne uključuje	Uređaj nije uključen u električnu utičnicu.	Priključite utikač u električnu utičnicu.
	Utičnica ne radi ispravno.	Pokušajte da uključite prečišćivač vazduha u drugu utičnicu.
	Dugme za napajanje nije pritisnuto nakon uključivanja prečišćivača vazduha.	Pritisnite jednom da biste uključili prečišćivač vazduha.
	Kabl za napajanje je oštećen. Prečišćivač vazduha je neispravan ili ne radi.	Odmah prekinite upotrebu i kontaktirajte servis.
Prečišćivač vazduha ne odgovara na kontrole dugmadi.	Jedinica nije uključena u električnu utičnicu	Priključite utikač u električnu utičnicu.
	Prečišćivač vazduha je neispravan ili ne radi	Priključite utikač u električnu utičnicu.
Prečišćivač vazduha pravi neobičnu buka dok radi	Filter je prljav.	Zamenite filter prema uputstvima u Filteru odeljak za zamenu.
	Filter se ne uklapa pravilno.	Pravilno postavite filter kao što je navedeno u odeljku Pre prve upotrebe i Zamena filtera.
	Strani predmet unutar jedinice.	Odmah prekinite upotrebu i kontakt Podrška mušterijama. NE pokušavajte da otvorite prečišćivač vazduha.
	Ambalaža filtera nije uklonjena.	Uklonite pakovanje filtera pre upotrebe.
Značajno smanjen protok vazduha.	Ambalaža filtera nije uklonjena.	Uklonite pakovanje filtera pre upotrebe.
	Brzina ventilatora je mala.	Pritisnite da biste podesili brzinu ventilatora.
	Filter treba zameniti.	Zamenite filter prema uputstvima u Filteru odeljak za zamenu.
Loše prečišćavanje vazduha kvaliteta	Filter treba zameniti.	Zamenite filter prema uputstvima u Filteru odeljak za zamenu.
	Ulaz ili izlaz vazduha je blokiran	Uklonite predmete koji blokiraju ulaz ili izlaz vazduha.
	Filter nije pravilno postavljen u kućište.	Pravilno postavite filter kao što je navedeno u odeljku Pre prve upotrebe i Zamena filtera.
Dugme za resetovanje filtera je još uvek osvetljeno posle zamene filtera za vazduh.	Prečišćivač vazduha je pogrešno resetovan.	Pogledajte odeljak Zamena filtera o tome kako da ispravno resetujete uređaj.

Problem	Uzrok	Rešenje
Prečišćivač vazduha se uključuje, zatim se iznenada ugasi	Prečišćivač vazduha je neispravan ili ne radi.	Odmah prekinite upotrebu i kontaktirajte servis. NE pokušavajte da otvorite prečišćivač vazduha.
Prečišćivač vazduha pišti više puta posle uključivanja u struju ili paljenja.		

Uputstvo za preuzimanje i korišćenje Smart WiFi aplikacije pronađite na linku:
<https://tesla.info/wp-content/uploads/pdf/TeslaAir6MaxWiFiapp.pdf>



TESLA

tesla.info

Ovaj dokument je originalno proizveden i objavljen od strane proizvođača, brenda Tesla, i preuzet je sa njihove zvanične stranice. S obzirom na ovu činjenicu, Tehnoteka ističe da ne preuzima odgovornost za tačnost, celovitost ili pouzdanost informacija, podataka, mišljenja, saveta ili izjava sadržanih u ovom dokumentu.

Napominjemo da Tehnoteka nema ovlašćenje da izvrši bilo kakve izmene ili dopune na ovom dokumentu, stoga nismo odgovorni za eventualne greške, propuste ili netačnosti koje se mogu naći unutar njega. Tehnoteka ne odgovara za štetu nanесenu korisnicima pri upotrebi netačnih podataka. Ukoliko imate dodatna pitanja o proizvodu, ljubazno vas molimo da kontaktirate direktno proizvođača kako biste dobili sve detaljne informacije.

Za najnovije informacije o ceni, dostupnim akcijama i tehničkim karakteristikama proizvoda koji se pominje u ovom dokumentu, molimo posetite našu stranicu klikom na sledeći link:

<https://tehnoteka.rs/p/tesla-preciscivac-vazduha-air-6-max-akcija-cena/>