

Uputstvo za upotrebu

SONY soundbar zvučnik HTA3000.CEL

SONY



Tehnoteka je online destinacija za upoređivanje cena i karakteristika bele tehnike, potrošačke elektronike i IT uređaja kod trgovinskih lanaca i internet prodavnica u Srbiji. Naša stranica vam omogućava da istražite najnovije informacije, detaljne karakteristike i konkurentne cene proizvoda.

Posetite nas i uživajte u ekskluzivnom iskustvu pametne kupovine klikom na link:

<https://tehnoteka.rs/p/sony-soundbar-zvucnik-hta3000cel-akcija-cena/>

SONY[®]

Tanki zvučni sustav
Zvočniški modul
Sound Bar zvučnik

Upute za rad
Navodila za uporabo
Uputstvo za upotrebu

VAŽNO – pročitajte Ugovor za krajnjeg korisnika prije upotrebe proizvoda tvrtke Sony. Upotreba proizvoda ukazuje na vaše prihvaćanje Ugovora za krajnjeg korisnika. Ugovor o licenci softvera između vas i tvrtke Sony dostupan je na sljedećem URL-u: https://rd1.sony.net/help/vs/el22/h_zz/

UPOZORENJE

Nemojte postavljati sustav zvučnika u ograničeni prostor kao što su policia za knjige ili ugrađena vitrina.

Kako biste smanjili rizik od požara, ne prekrivajte ventilacijski otvor sustava zvučnika novinama, stolnjacima, zavjesama itd. Sustav zvučnika nemojte izlagati otvorenim izvorima vatre (npr. upaljenim svijećama).

Kako biste smanjili rizik od požara ili strujnog udara, ne izlažite sustav zvučnika kapanju ili prskanju i na njega ne stavljajte predmete napunjene tekućinom kao što su vaze.

Sustav zvučnika nije isključen iz struje ako je priključen u strujnu utičnicu, čak i ako je sam sustav zvučnika isključen.

Budući da se električna mreža upotrebljava za isključivanje sustava zvučnika iz glavnog utikača, priključite sustav zvučnika na pristupačnu utičnicu za napajanje izmjeničnom strujom. Ako primijetite neuobičajeno funkcioniranje sustava zvučnika, odmah iskopčajte glavni utikač iz utičnice za izmjeničnu struju.

OPREZ

Ako bateriju zamijenite neispravnom vrstom, postoji rizik od eksplozije.

Ne izlažite baterije ili uređaje s ugrađenim baterijama prekomjernoj toplini kao što su sunčeva svjetlost i vatra.

Ne približavajte uređaj medicinskim uređajima.

Ovaj proizvod (uključujući dodatnu opremu) sadrži magnete koji mogu uzrokovati smetnje na elektrostimulatorima srca, programibilnim ventilima pumpe za liječenje hidrocefalusa ili drugim medicinskim uređajima. Ne približavajte uređaj osobama koje upotrebljavaju medicinske uređaje. Prije upotrebe proizvoda savjetujte se s liječnikom ako upotrebljavate takav medicinski uređaj.

Kada sustav zvučnika povezujete na internet, upotrijebite usmjerivač (ADSL modem ili terminalni uređaj optičke linije s funkcijom usmjerivača koji pruža davatelj interneta ili Wi-Fi pristupna točka). Ako se na internet povežete bez upotrebe usmjerivača, može doći do sigurnosnog problema. Ako niste sigurni ima li zidna utičnica za mrežnu liniju funkciju usmjerivača, pitajte upravitelja zgrade ili davatelja interneta.

Samo za upotrebu u zatvorenom prostoru.

Preporučeni kabeli

Za spajanje s glavnim računalima i/ili perifernim jedinicama moraju se upotrebljavati pravilno zaštićeni i uzemljeni kabeli i priključnice.

Za tanki zvučnik

Nazivna pločica nalazi se na dnu tankog zvučnika.

Ova oprema s kabelom za povezivanje kraćim od 3 metra ispitana je i u skladu je s ograničenjima navedenima u regulativi o elektromagnetskoj kompatibilnosti (EMC).

Za korisnike u Europi

Obavijest za korisnike: sljedeće se informacije odnose samo na prodanu opremu u državama koje primjenjuju direktive Europske unije i/ili Ujedinjenog Kraljevstva koje primjenjuju važne statutarne zahtjeve

Ovaj je proizvod proizvela tvrtka Sony Corporation ili je proizveden u njezino ime.

Uvoznik za Europsku uniju i Ujedinjeno Kraljevstvo: Sony Europe B.V.

Upite uvozniku za EU ili one povezane sa sukladnošću proizvoda u Europi trebalo bi poslati ovlaštenom predstavniku proizvođača, Sony Belgium, bijkantoor van Sony Europe B.V., Da Vincilaan 7-D1, 1930 Zaventem, Belgija.

Upite uvozniku za Ujedinjeno Kraljevstvo ili povezane upite o usklađenosti proizvoda u Ujedinjenom Kraljevstvu trebali bi se poslati proizvođačevu ovlaštenom predstavniku, Sony Europe B.V., The Heights, Brooklands, Weybridge, Surrey KT13 0XW, Ujedinjeno Kraljevstvo.



Ovime Sony Corporation izjavljuje da je ova oprema u skladu s Direktivom 2014/53/EU. Cijeli tekst EU-ove izjave o sukladnosti dostupan je na sljedećoj internetskoj adresi:
<https://compliance.sony.eu>

Ovime tvrtka Sony Corporation izjavljuje da je ova oprema u skladu s relevantnim statutarним zahtjevima Ujedinjenog Kraljevstva. Cijeli tekst izjave o sukladnosti dostupan je na sljedećoj internetskoj adresi:
<https://compliance.sony.co.uk>

Za radijsku opremu primjenjuju se sljedeća ograničenja o stavljanju u uporabu ili zahtjevi za odobrenje upotrebe u državama BE, BG, CZ, DK, DE, EE, IE, EL, ES, FR, HR, IT, CY, LV, LT, LU, HU, MT, NL, AT, PL, PT, RO, SI, SK, FI, SE, UK, UK(NI), IS, LI, NO, CH, AL, BA, MK, MD, RS, ME, XK, TR:

Pojas od 5150 MHz – 5350 MHz ograničen je samo za upotrebu u zatvorenom prostoru.

Ova je radijska oprema namijenjena upotrebi s odobrenom verzijom odnosno odobrenim verzijama softvera navedenim u Izjavi o sukladnosti. Softver učitana na ovu radijsku opremu je potvrđen za usklađenost s neophodnim uvjetima Regulativa radijske opreme. Verzija softvera može se pronaći odabirom [System Information] pod  [Setup] – [Advanced Settings] – [System Settings].

Internetska veza i IP adresa

Tehnički podaci kao što je IP adresa (ili pojedinosti o uređaju) upotrebljavaju se kada je proizvod povezan s internetom radi ažuriranja softvera ili primanja usluga treće strane. Za ažuriranja softvera, ti tehnički podaci možda će se prenijeti na naše poslužitelje za ažuriranje kako biste dobili odgovarajuće ažuriranje softvera za svoj uređaj. Ako ne želite da se ti tehnički podaci uopće upotrebljavaju, nemojte postaviti funkciju bežičnog interneta.



**Odlaganje
iskorištenih
baterija te
električne i
elektroničke
opreme
(primjenjivo u**

**Europskoj uniji i drugim
državama s odvojenim sustavima
za prikupljanje otpada)**

Ovaj simbol na proizvodu, bateriji ili na pakiranju označava da se proizvod i baterija ne smiju odlagati kao kućanski otpad. Na određenim baterijama ovaj se simbol može pojaviti u kombinaciji s kemijskim simbolom. Kemijski simbol za olovo (Pb) dodan je ako baterija sadrži više od 0,004 % olova. Pravilnim odlaganjem takvih proizvoda i baterija pridonosite sprječavanju mogućih negativnih posljedica za okoliš i ljudsko zdravlje do kojih bi moglo doći neispravnim odlaganjem otpada.

Recikliranjem materijala pridonosite očuvanju prirodnih resursa. Kada zbog sigurnosti, performansi ili integriteta podataka mora biti ugrađena u proizvod, bateriju smije mijenjati samo kvalificirani serviser. Kako biste osigurali pravilno postupanje s baterijom te električnom i elektroničkom opremom, proizvode po isteku vijeka trajanja odložite na odgovarajuće odlagalište za recikliranje električne i elektroničke opreme. Informacije o svim ostalim baterijama potražite u odjeljku o sigurnom uklanjanju baterije iz proizvoda. Bateriju odložite na odgovarajuće odlagalište za recikliranje iskorištenih baterija. Dodatne informacije o recikliranju ovog proizvoda ili baterija zatražite od lokalne gradske uprave, komunalne službe za odlaganje otpada ili u trgovini u kojoj ste kupili proizvod ili baterije.

Oprema bi se trebala postaviti i rukovati tako da je hladnjak udaljen više od 20 cm od tijela.

Sadržaj

O priručnicima za sustav zvučnika	7
---	---

Sadržaj paketa	➔ Vodič za početak (zasebni dokument)
----------------	---------------------------------------

Što možete učiniti sa sustavom zvučnika	8
Vodič za dijelove i tipke/kontrole	10
Upotreba početnog izbornika	14

Postavljanje

Postavljanje sustava zvučnika	15
Priključivanje na televizor	17
Kad vam televizor ima S-CENTER SPEAKER IN priključak	18
Priključivanje utičnice izmjenične struje (mrežni vod)	19
Namještanje početnih postavki	20
Povezivanje dodatnog zvučnika	21

Gledanje slika

Gledanje televizora	23
---------------------------	----

Slušanje glazbe/zvuka

Slušanje zvuka na televizoru tvrtke Sony s pomoću BLUETOOTH® funkcije	24
Slušanje glazbe/zvuka s pomoću BLUETOOTH funkcije	26
Slušanje glazbe na USB uređaju	28
Slušanje zvuka priključenog televizora ili uređaja s pomoću slušalice	29

Slušanje glazbe povezivanjem na mrežu

Što možete učiniti povezivanjem sustava zvučnika na mrežu	31
--	----

Prilagodba jačine i kvalitete zvuka

Prilagodba jačine zvuka	33
Uživanje u surround efektu (SOUND FIELD)	34
Postavljanje dijaloga jasnijim (VOICE)	35
Noćno uživanje u jasnom zvuku niske jačine (NIGHT)	35
Prilagodba vremenskog razmaka između slike i zvuka	36
Uživanje u višekanalnom zvuku (AUDIO)	36
Prilagođavanje jačine zvuka dijaloga tijekom reprodukcije DTS:X sadržaja	37

Upotreba sustava zvučnika povezivanjem s televizorom

Rukovanje sustavom zvučnika povezivanjem s televizorom (funkcija Control for HDMI)	38
Upravljanje sustavom zvučnika povezivanjem s televizorom kompatibilnim s funkcijom „BRAVIA“ Sync	39

Promjena postavki

Promjena svjetline zaslona prednje ploče i indikatora (DIMMER)	40
Štednja energije u stanju pripravnosti	41
Izvedba funkcije Easy Setup	41
Izvedba funkcije Advanced Settings	42
Ažuriranje softvera	43

Rješavanje problema

Rješavanje problema	45
Ponovno postavljanje sustava zvučnika	52

Dodatne informacije

Specifikacije	53
Pojasevi radijske frekvencije i maksimalna izlazna snaga	55
Vrste audiodatoteka koje je moguće reproducirati	56
Podržani ulazni audioformati	57
O BLUETOOTH komunikaciji	58
Mjere opreza	59
Autorska prava i zaštićeni znakovi	60
Kazalo	62

O priručnicima za sustav zvučnika

Svaki priručnik sadrži informacije navedene u nastavku.

Vodič za početak



Uvodi početne postavke koje se odnose na postavljanje i povezivanje za upotrebu sustava zvučnika i radnje koje su potrebne za reprodukciju glazbe.

Upute za rad (ovaj dokument)



Objašnjava osnovne radnje.

- Povezivanje s televizorom
- Reprodukcija za glazbu/zvuk uređaja priključenih putem HDMI kabela ili BLUETOOTH funkcije
- Prilagodba zvuka itd.

Priručnik (mrežni priručnik)

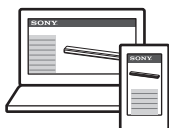

Za korisnike u drugim državama/ regijama

https://rd1.sony.net/help/ht/a3000/h_??/



Pruža sve radnje uključujući naprednu upotrebu.

- Reprodukcija glazbe/zvuka s mrežnom funkcijom
- Detalji o stavkama izbornika itd.

Savjeti

- Upute u ovim priručnicima opisuju radnje s pomoću kontrola na daljinskom upravljaču. Možete upotrebljavati gumbе na tankom zvučniku ako imaju iste ili slične nazive kao gumbi na daljinskom upravljaču.
- Znakovi unutar zagrada [] pojavljuju se na zaslonu televizora ili zaslonu prednje ploče.
- Na crtežima nisu prikazane pojedinosti.

Sadržaj paketa

Pogledajte Vodič za početak (zaseban dokument).

Što možete učiniti sa sustavom zvučnika

Sustav zvučnika podržava objektno temeljene zvučne formate kao što su Dolby Atmos i DTS:X.

TV

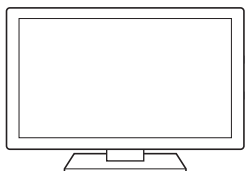

- "Gledanje televizora" (stranica 23)
- "Slušanje zvuka na televizoru tvrtke Sony s pomoću BLUETOOTH® funkcije" (stranica 24)

Blu-ray Disc™ reproduktor, digitalni prijemnik, igraća konzola itd.

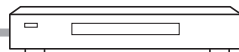

USB device



"Slušanje glazbe na USB uređaju" (stranica 28)

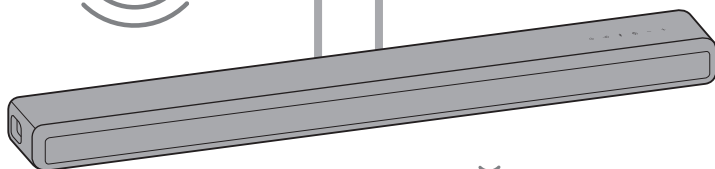

Mobilni uređaj

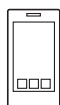
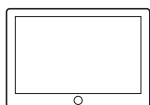

"Slušanje glazbe/zvuka s pomoću BLUETOOTH funkcije" (stranica 26)



Slušalice



"Slušanje zvuka priključenog televizora ili uređaja s pomoću slušalica" (stranica 29)

Network



Usmjerivač za bežični LAN

internet

“Što možete učiniti povezivanjem sustava zvučnika na mrežu” (stranica 31)

Za metode povezivanja na mrežu i omogućene funkcije s mrežnom vezom pogledajte Vodič za pomoć (mrežni priručnik).

Za korisnike u drugim državama/regijama

https://rd1.sony.net/help/ht/a3000/h_zz/



Dodatni zvučnici



Dodatni stražnji zvučnici



Dodatni subwoofer

Za rad dodatnih stražnjih zvučnika i subwoofera pogledajte njihove upute za rad.

Za potvrdu podržanih dodatnih zvučnika pogledajte web-mjesto tvrtke Sony.

Vodič za dijelove i tipke/kontrole

Tanki zvučnik

Prednja strana

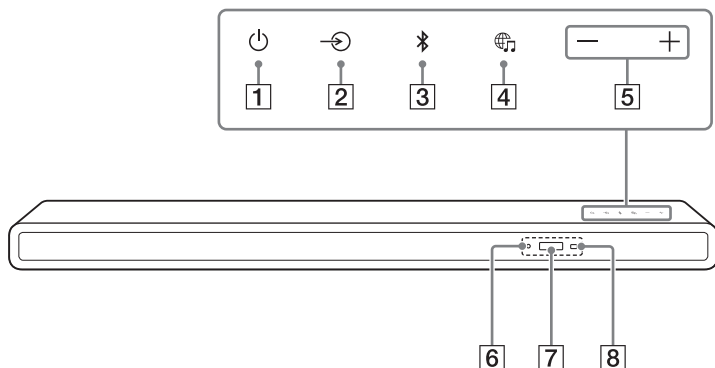

1 Gumb (napajanje)

Uključivanje sustava zvučnika ili postavljanje u stanje pripravnosti.

2 Gumb (za odabir ulaza)

Odabir ulaza za reprodukciju u sustavu zvučnika.

3 Gumb (BLUETOOTH) (stranica 24)

4 Gumb (MUSIC SERVICE)

Ako ste već reproducirali glazbu putem aplikacije Spotify na sustavu zvučnika, možete nastaviti reprodukciju pritiskom na ovaj gumb.

Taj gumb možda neće biti dostupan u nekim državama/regijama.

5 Gumbi +/- (jačina zvuka)

6 BLUETOOTH indikator

- Brzo treperi u plavoj boji: Tijekom stanja pripravnosti za uparivanje
- Treperi u plavoj boji: u tijeku je pokušaj uspostavljanja BLUETOOTH veze.
- Svijetli u plavoj boji: BLUETOOTH veza je uspostavljena.

7 Zaslon prednje ploče

8 Senzor daljinskog upravljača

Usmjerite daljinski upravljač prema senzoru daljinskog upravljača za rukovanje sustavom zvučnika.

Stražnja strana

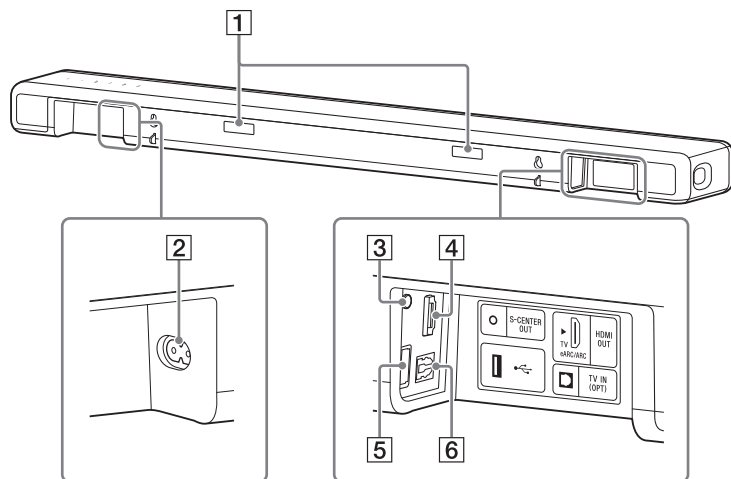

1 IR repititor

Šalje udaljeni signal daljinskog upravljača televizora u televizor.

2 Ulaz za izmjeničnu struju

3 Priklučak S-CENTER OUT (stranica 18)

4 HDMI OUT (TV eARC/ARC) priključak

Spojite televizor koji ima ulazni HDMI priključak s HDMI kabelom. Sustav je zvučnika kompatibilan s eARC i ARC. ARC je funkcija koja šalje zvuk televizora na AV uređaj kao što sustav zvučnika šalje na televizor putem HDMI priključka. eARC je proširenje funkcije ARC i omogućuje prijenos objektnog audio sadržaja i višekanalnog LPCM sadržaja koji se ne može prenijeti s pomoću funkcije ARC.

5 USB ulaz (stranica 28)

6 TV IN (OPT) priključak

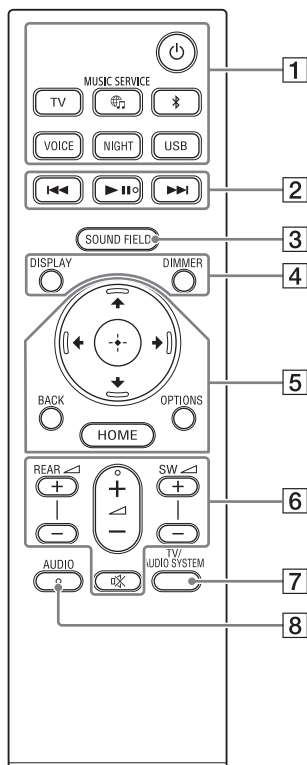

1 (napajanje)

Uključivanje sustava zvučnika ili postavljanje u stanje pripravnosti.

TV (stranica 23)

(MUSIC SERVICE)

Ako ste već reproducirali glazbu putem aplikacije Spotify na sustavu zvučnika, možete nastaviti reprodukciju pritiskom na ovaj gumb.

Taj gumb možda neće biti dostupan u nekim državama/regijama.

(BLUETOOTH) (stranica 26)

VOICE (stranica 35)

NIGHT (stranica 35)

USB (stranica 28)

2 Gumbi za reprodukciju

(prethodno/sljedeće)

Služi za odabir prethodnog/sljedećeg zapisa ili datoteke. Pritisnite i držite za traženje unatrag i naprijed (premotavanje unatrag/brzo premotavanje naprijed) tijekom reprodukcije.

(pokreni/pauziraj)*

Započinje, pauzira ili ponovno započinje reprodukciju (nastavak reprodukcije).

3 SOUND FIELD (stranica 34)

4 DISPLAY

Podaci o usmjeravanju pojavljuju se na zaslonu prednje ploče.

DIMMER (stranica 40)

5 ↑/↓/←/→ (gore/dolje/lijevo/desno) (stranica 14)

⊕ (unesi) (stranica 14)

BACK (stranica 14)

OPTIONS (stranica 37)

Prikazuje izbornik opcija na zaslonu prednje ploče.

HOME (stranica 14)

6 REAR ◀ (jačina zvuka stražnjih zvučnika) +/-

Prilagodba jačine zvuka dodatnih stražnjih zvučnika kad su priključeni.

◀ (jačina zvuka) +/-

Prilagođava jačinu zvuka.

SW ◀ (jačina zvuka subwoofera) +/-

Prilagodba jačine zvuka ugrađenog subwoofera ili dodatnog subwoofera kad je priključen.

⊗ (isključivanje zvuka)

Privremeno isključivanje zvuka.

7 TV/AUDIO SYSTEM

Prebacivanje izlaza zvuka priključenog televizora na televizora ili sustav zvučnika.

Napomena

Ovaj gumb radi pod sljedećim uvjetima.

- Priključen televizor kompatibilan je s funkcijom System Audio Control.
- Funkcija Control for HDMI sustava zvučnika postavljena je na uključeno (stranica 38).

8 AUDIO* (stranica 36)

* ZVUK, gumbi ►|| (pokreni/pauziraj) i ◀ (jačina zvuka) + imaju taktilnu točku. Upotrijebite je kao orijentir tijekom rada.

Zamjena baterija za daljinski upravljač

Kad sustav zvučnika ne odgovara upravljanjem s pomoću daljinskog upravljača, zamijenite dvije baterije novim baterijama.

Upotrijebite manganske baterije R03 (veličina AAA) za zamjenu.

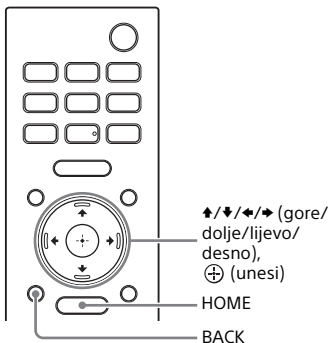

Upotreba početnog izbornika

Možete prikazati početni izbornik na zaslonu televizora priključivanjem sustava zvučnika i televizora s pomoću HDMI kabela.



- 3** Pritisnite ▲/▼/◀/▶ (gore/dolje/lijevo/desno) za odabir željene stavke, zatim pritisnite ⊕ (unesi). Na zaslonu televizora prikazuje se odabrani zaslon ulaza ili postavljanja. Za povratak na prethodni zaslon pritisnite BACK.

- 1** Pritisnite HOME. Na TV zaslonu prikazuje se početni izbornik.
- 2** Pritisnite ▲/◀/▶ (gore/lijevo/desno) za odabir željene kategorije, zatim pritisnite ▼ (dolje) ili ⊕ (unesi). Stavke za odabranu kategoriju prikazuju se u popisu kategorije na zaslonu televizora.

Kategorija	Objašnjenje
 [Watch & Listen]	Odabir ulaza televizora ili audiouređaja koji je priključen na sustav zvučnika ili glazbenu uslugu za reprodukciju na sustavu zvučnika.
 [Setup]	Izvodi osnovne početne postavke upotrebom funkcije [Easy Setup] ili razne napredne postavke sustava zvučnika.

Postavljanje

Postavljanje sustava zvučnika

Postavljanje tankog zvučnika

Za postavljanje pogledajte Vodič za početak (zaseban dokument).

Postavljanje tankog zvučnika na zid

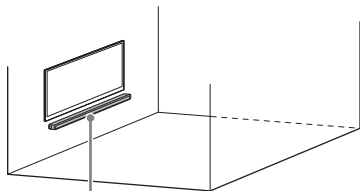

Tanki zvučnik

Napomene

- Pripremite vijke (nije isporučen) koji odgovaraju materijalu i stabilnosti zida. Ovisno o materijalu zida, zid se može oštetiti.
- Pričvrstite čvrsto vijke na zid.
- Vodoravno objesite tanki zvučnik na ojačani zid.
- Postavljanje prepustite prodavaču proizvoda tvrtke Sony ili ovlaštenim izvođačima te tijekom postavljanja posebnu pozornost posvetite sigurnosti.
- Tvrtka Sony neće biti odgovorna za nezgode ili oštećenja koja su uzrokovana nepravilnim postavljanjem, nedovoljnom stabilnosti zida, nepravilnim postavljanjem vijaka, prirodnim katastrofama itd.
- Dvoje ili više osoba potrebne su za postavljanje tankog zvučnika na zid zbog sigurnosnih razloga.

- 1 Pripremite dva vijka (nisu isporučeni) koji su prikladni za otvore zidnog nosača na stražnjoj strani tankog zvučnika.

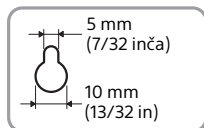
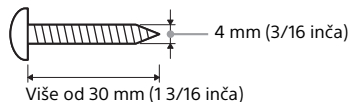

Rupa na stražnjem dijelu tankog zvučnika

- 2 Poravnajte okomitu liniju iznad „↑ ① SREDIŠNJE LINIJE TELEVIZORA“ ispisane na PREDLOŠKU ZA MONTAŽU ZA ZID (isporučen) sa sredinom širine televizora.

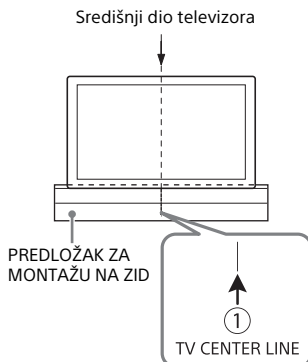

- 3** Poravnajte liniju „←② TV BOTTOM LINE“ ispisanu na PREDLOŽAK ZA MONTAŽU NA ZID s donjim dijelom televizora, a zatim zalijepite PREDLOŽAK ZA MONTAŽU NA ZID na zid s pomoću komercijalno dostupne ljepljive trake itd.

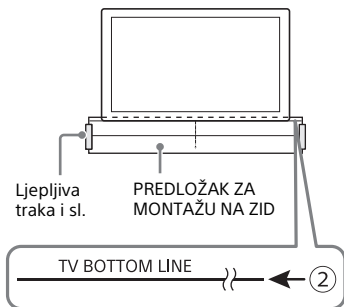

- 4** Čvrsto pričvrstite vijke koji su pripremljeni u koraku 1 na oznake vijaka na „← ③ LINIJI VIJAKA“ koji su ispisani na PREDLOŠKU ZA MONTAŽU NA ZID.

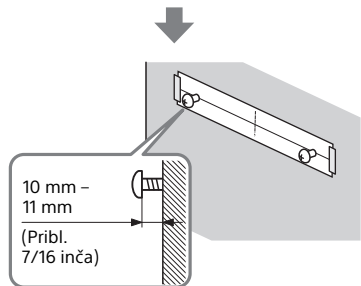
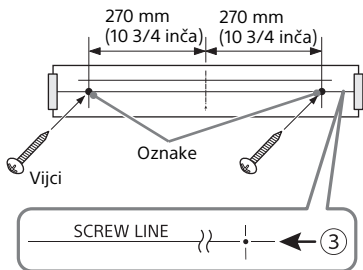

- 5** Uklonite PREDLOŽAK ZA MONTAŽU NA ZID.

- 6** Objesite tanki zvučnik na vijke. Poravnajte rupe sa stražnje strane tankog zvučnika s vijcima, a zatim objesite tanki zvučnik na dva vijka.

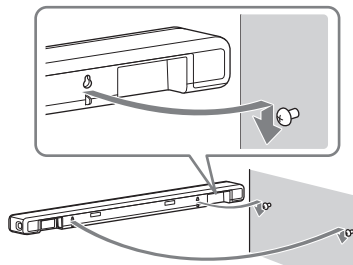

Napomene

- Kad lijepite PREDLOŽAK ZA MONTAŽU NA ZID, potpuno ga izravnajte.
- Postavite tanki zvučnik od televizora najmanje 70 mm (2 7/8 inča).

Postavljanje dodatnih zvučnika

Pogledajte upute za rad dodatnih zvučnika.

Priključivanje na televizor

Priključivanje televizora kompatibilnog s ARC/eARC

- 1 Priključite HDMI IN priključak kompatibilan s ARC/eARC na televizor i HDMI OUT (TV eARC/ARC) priključak na sustav zvučnika s HDMI kabelom (isporučen).

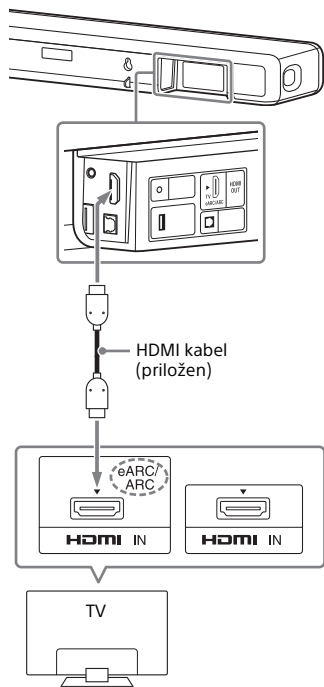

Napomene

- Provjerite jesu li priključci čvrsto priključeni.
- Omogućite funkciju Control for HDMI na TV-u. Ako funkcija Control for HDMI na televizoru nije omogućena, zvuk televizora neće se emitirati iz sustava zvučnika.

Priključivanje na televizor koji nije kompatibilan s ARC/eARC

- 1 Priključite HDMI IN priključak na televizor i HDMI OUT (TV eARC/ARC) priključak sustava zvučnika s HDMI kabelom (isporučen).

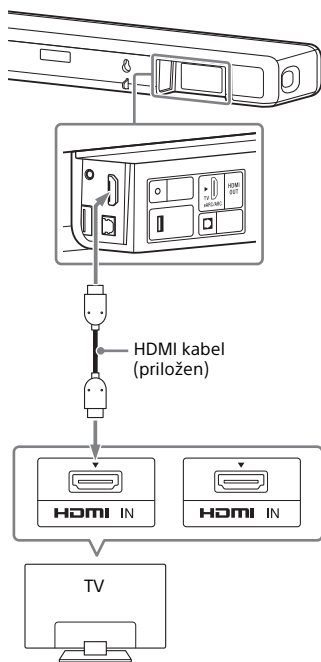

- 2** Priključite optički digitalni izlazni priključak na televizor i TV IN (OPT) priključak na sustav zvučnika s optičkim digitalnim kabelom (nije isporučen).

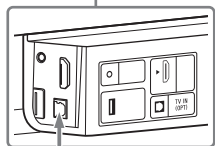
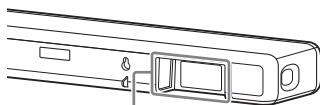

Digitalni optički kabel
(nije isporučen)

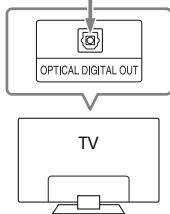

Napomene

- Provjerite jesu li priključci čvrsto priključeni.
- Umetnite utikač optičkog digitalnog kabela u ispravnom smjeru tako što ćete provjeriti oblik utikača i priključka na tankom zvučniku i televizoru. Ako je utikač nasilno umetnut u krivom smjeru, priključak i utičnica će se možda oštetiti.

Kad vam televizor ima S-CENTER SPEAKER IN priključak

Možete emitirati središnji dio zvuka sustava zvučnika s televizora priključivanjem televizora na sljedeći način.

- 1** Priključite sustav zvučnika i televizor HDMI kabelom (isporučen) (stranica 17).
- 2** Priključite S-CENTER SPEAKER IN priključak na televizor i S-CENTER OUT priključak na sustav zvučnika s kabelom načina rada središnjeg zvučnika televizora (isporučen).

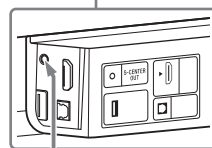
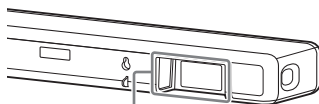

Kabel načina rada
središnjeg zvučnika
za televizor
(isporučen)

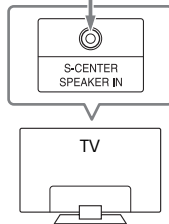

Napomena

Provjerite jesu li priključci čvrsto priključeni.

Savjet

Ako duljina kabela načina rada središnjeg zvučnika za televizor nije dovoljna, upotrijebite komercijalno dostupan stereomini kabel.

Priključivanje utičnice izmjenične struje (mrežni vod)

- 1 Priključite kabel za napajanje (mrežni vod) (isporučен) na ulaz izmjenične struje na tankom zvučniku, a zatim priključite na utičnicu za izmjeničnu struju (vod).

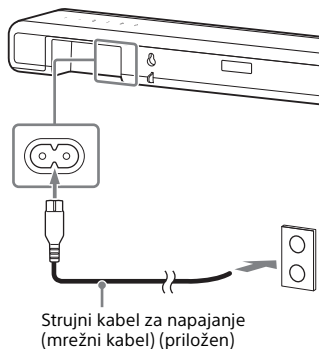

Namještanje početnih postavki

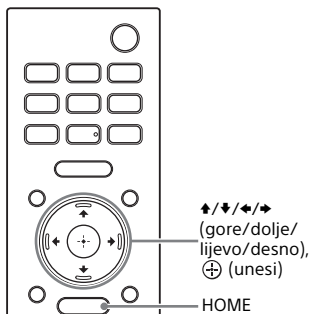

- 1 Pritisnite HOME na daljinskom upravljaču isporučenom sa sustavom zvučnika kako biste uključili sustav zvučnika.**

Rukujte daljinskim upravljačem tako što ćete ga usmjeriti prema prednjem dijelu tankog zvučnika.

- 2 Pričekajte dok poruka [PLEASE WAIT] nestane sa zaslona prednje ploče i dok se na zaslonu prednje ploče pojavi sljedeći indikator.**



- 3 Uključite televizor.**

- 4 Slijedite upute koje se prikazuju na zaslonu televizora kako biste proveli početne postavke.**

Ako se zaslon početnih postavki ne prikaže, s pomoću daljinskog upravljača televizora prebacite ulaz na televizoru na HDMI ulaz koji je priključen na sustav zvučnika, a zatim pritisnite HOME na daljinskom upravljaču sustava zvučnika.

Zaslon početnih postavki



- Pritisnite ▲/▼/◀/▶ (gore/dolje/lijevo/desno) i ⊕ (unesi) za odabir stavke prema uputama na zaslonu.
- Ako upotrebljavate dodatni subwoofer ili dodatne stražnje zvučnike, priključite ih slijedeći upute na zaslonu [Checking Wireless Speaker Connection].
- Kad se [Setup is complete.] pojavi, odaberite [Learn more].

Napomena

Ovisno o redoslijedu prema kojem uključujete televizor i sustav zvučnika, sustavu zvučnika će možda biti isključen zvuk i bit će prikazan [MUTING] na zaslonu prednje ploče sustava zvučnika. Ako se to dogodi, isključite sve uređaje, a zatim uključite sustav zvučnika nakon što uključite televizor.

Povezivanje dodatnog zvučnika

Povezivanje dodatnog zvučnika uz ručno povezivanje

Dodatni zvučnik automatski se povezuje sa sustavom zvučnika kada se uključi. Za pojedinih pogledajte upute za rad dodatnog zvučnika.

Ako se dodatni zvučnik ne može automatski povezati sa sustavom zvučnika, ručno ih povežite slijedeći korake u nastavku.

1 Pritisnite HOME.

Na TV zaslonu prikazuje se početni izbornik.

2 Odaberite [Setup] – [Advanced Settings] u početnom izborniku.

3 Odaberite [Speaker Settings] – [Wireless Speaker Settings] – [Start manual linking].

Zaslon [Start manual linking] prikazat će se na TV zaslonu.

4 Pritisnite LINK na dodatnom zvučniku.

Indikator napajanja dodatnog zvučnika na kojem ste pritisnuli gumb LINK dvaput će uzastopno zatreperiti zelenom bojom.

5 Odaberite [Start].

Ručno povezivanje započinje. Na TV zaslonu prikazuje se postupak povezivanja. Za otkazivanje ručnog povezivanja odaberite [Cancel].

6 Kada dodatni zvučnik kojeg želite povezati prikaže [Connected], odaberite [Finish].

7 Pritisnite (unos).

Ručno povezivanje uspostavljeno je i indikator napajanja dodatnog zvučnika svijetli zelenom bojom.

Napomene

- Ako izvršite [Start manual linking],  [Setup] – [Advanced Settings] – [Speaker Settings] – [Wireless Speaker Settings] – [Link mode] je automatski postavljen na [Manual].
- Samo su zvučnici za koje je prikazan [Connected] u koraku 6 priključeni na sustav zvučnika. Ako dodatni zvučnik nije ispravno povezan, ponovite postupak od koraka 1.

Ako je bežični prijenos nestabilan

Ako upotrebljavate više bežičnih sustava, kao što je bežični LAN, bežični signali mogu postati nestabilni. U tom slučaju moguće je poboljšati prijenos promjenom sljedeće postavke.

1 Pritisnite HOME.

Na TV zaslonu prikazuje se početni izbornik.

2 Odaberite [Setup] – [Advanced Settings] u početnom izborniku.

3 Odaberite [Speaker Settings] – [Wireless Speaker Settings] – [RF Channel].

4 Odaberite željenu postavku.

- [On] (Format datoteke): u uobičajenim okolnostima odaberite ovo. Sustav zvučnika automatski odabire najbolji kanal za prijenos. Snažniji način rada za bežične smetnje.
- [Off] (Format datoteke): Sustav zvučnika odabire kanal iz ograničenog frekvencijskog pojasa kako bi se spriječila vanjske bežične smetnje. Ako do prekida reprodukcije zvuka dolazi kada je

odabrana opcija [On], to se možda neće dogoditi ako odaberete opciju [Off].

Napomene

- Ako postavku [RF Channel] s [Off] promijenite na [On], možda će biti potrebna jedna minuta za ponovno povezivanje.
- Ova se postavka ne prikazuje ovisno o državama/regijama.

Gledanje televizora

- 1 Pritisnite HOME.**
Na TV zaslonu prikazuje se početni izbornik.
- 2 Odaberite  [Watch & Listen] – [TV] u početnom izborniku.**
- 3 Odaberite program pomoću daljinskog upravljača televizora.**
Odabrani televizijski program prikazuje se na zaslonu televizora, a sustav zvučnika emitira zvuk s televizora
- 4 Podesite jačinu zvuka (stranica 33).**

Napomena

Kad tanki zvučnik ometa senzor daljinskog upravljača televizora i ne možete upravljati televizorom s pomoću daljinskog upravljača, omogućite funkciju IR repetitora na sustavu zvučnika. Pojediniosti potražite u Vodiču za pomoć.

Savjet

Možete odabrati [TV] izravno pritiskom na TV na daljinskom upravljaču.

Slušanje glazbe/zvuka

Slušanje zvuka na televizoru tvrtke Sony s pomoću BLUETOOTH® funkcije

Što možete učiniti priključivanjem televizora s pomoću BLUETOOTH funkcije

Kada upotrebljavate televizor* tvrtke Sony s BLUETOOTH funkcijom, možete slušati zvuk televizora ili uređaja koji je priključen na televizor bežičnim povezivanjem sustava zvučnika i televizora.

* Televizor mora biti kompatibilan s profilom A2DP (Advanced Audio Distribution Profile) BLUETOOTH profila.



Napomena

Ako priključujete sustav zvučnika i televizor s pomoću BLUETOOTH funkcije, ne možete prikazivati zaslon rada za sustav zvučnika, poput početnog zaslona na zaslonu televizora, i upotrebljavati funkcije sustava zvučnika osim funkcije slušanja zvuka na televizoru ili uređaju koji je priključen na televizor.

Kako biste upotrijebili sve funkcije sustava zvučnika, priključite sustav zvučnika i televizor HDMI kabelom (isporučeno) (stranica 17).

Slušanje zvuka televizora bežičnim povezivanjem sustava zvučnika i televizora

Morate upariti sustav zvučnika i televizor s pomoću BLUETOOTH funkcije. Uparivanje je postupak koji je potreban za zajedničko registriranje informacija na BLUETOOTH uređajima koje prethodno treba bežično povezati.

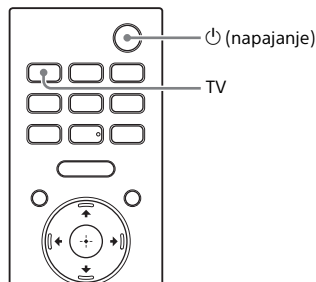

- 1** Uključite televizor.
- 2** Pritisnite **⏻** (napajanje) za uključivanje sustava zvučnika.
- 3** Istovremeno pritisnite i držite **Ⓜ** (BLUETOOTH) na tankom zvučniku i TV na daljinskom upravljaču pet sekundi.

Sustav zvučnika ulazi u BLUETOOTH način uparivanja.

[TV-BT ON] i [PAIRING] pojavljuju se redom na zaslonu prednje ploče.



- 4** Provjerite treperi li brzo **BLUETOOTH** indikator plavom bojom te prikazuje li se na zaslonu prednje ploče poruka [PAIRING].

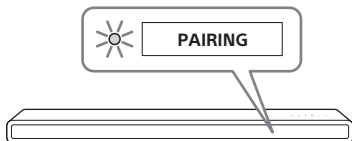

- 5** Potražite sustav zvučnika na televizoru izvođenjem postupka uparivanja.

Popis BLUETOOTH uređaja koji su otkriveni prikazuje se na zaslonu televizora.

Metodu uparivanja BLUETOOTH uređaja s televizorom potražite u uputama za upotrebu televizora.

- 6** Uparite sustav zvučnika i televizor odabirom „HT-A3000“ s popisa na zaslonu televizora.

- 7** Provjerite svijetli li indikator BLUETOOTH plavom bojom te prikazuje li se na zaslonu prednje ploče poruka [TV-BT].

Uspostavljena je veza između sustava zvučnika i televizora.

- 8** Odaberite program ili ulaz uređaja pomoću daljinskog upravljača televizora.

Zvuk slike prikazane na zaslonu televizora emitira se iz sustava zvučnika.

- 9** Prilagodite jačinu zvuka sustava zvučnika s pomoću daljinskog upravljača televizora.

Kada na daljinskom upravljaču televizora pritisnete gumb za isključivanje zvuka, zvuk je privremeno isključen.

Napomene

- Ako se zvuk televizora ne emitira iz sustava zvučnika, pritisnite TV i provjerite status zaslona prednje ploče i indikatora na tankom zvučniku.
 - [TV-BT] se pojavljuje na prednjoj ploči prikaza: Sustav zvučnika i televizor su povezani te se zvuk televizora emitira sa sustava zvučnika.
 - BLUETOOTH indikator brzo treperi i na zaslonu prednje ploče prikazuje se poruka [PAIRING]: provedite uparivanje na televizoru.
 - [TV] se pojavljuje na prednjoj ploči prikaza: Izvršite korake ispočetka.
- Kad priključite sustav zvučnika i televizor s HDMI kabelom, BLUETOOTH veza se otkazuje. Za ponovno povezivanje sustava zvučnika i televizora s pomoću BLUETOOTH funkcije iskopčajte HDMI kabel zatim izvršite radnju povezivanja ispočetka.

Slušanje zvuka s uparenog televizora

- 1** Uključite televizor s pomoću daljinskog upravljača televizora. Sustav se zvučnika uključuje povezivanjem s napajanjem televizora i zvuk televizora emitira se iz sustava.
- 2** Odaberite program ili ulaz uređaja pomoću daljinskog upravljača televizora. Zvuk slike prikazane na zaslonu televizora emitira se iz sustava zvučnika.
- 3** Prilagodite jačinu zvuka sustava zvučnika s pomoću daljinskog upravljača televizora. Kada na daljinskom upravljaču televizora pritisnete gumb za isključivanje zvuka, zvuk je privremeno isključen.

Savjet

Kada je televizor isključen, također je isključen sustav zvučnika povezivanjem s napajanjem televizora.

Radnje s daljinskim upravljačem koji je isporučen sa sustavom zvučnika

Možete upotrijebiti sljedeće gumbе.

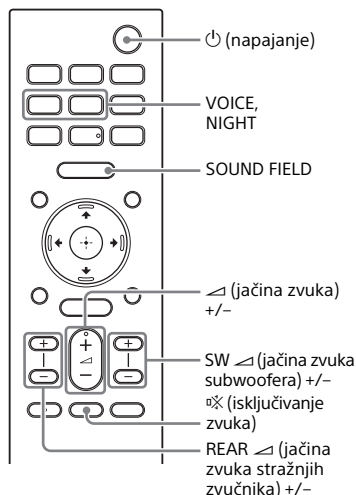

Napomene

- Ako odaberete drugi izlaz osim TV na isporučenom daljinskom upravljaču sa sustavom zvučnika, zvuk televizora neće se emitirati sa sustava zvučnika. Za emitiranje zvuka televizora, pritisnite TV na daljinskom upravljaču za promjenu na TV ulaz.
- Dok je televizor priključen s pomoću BLUETOOTH funkcije, sljedeći gumbi daljinskog upravljača ne rade.
⬆/⬇/⬅/➡ (gore/dolje/lijevo/desno), ⊕ (unesi), BACK, HOME, DISPLAY, OPTIONS, ▶▶ (reprodukcija/pauza), ◀◀/▶▶ (prethodno/sljedeće)

Slušanje glazbe/zvuka s pomoću BLUETOOTH funkcije

Slušanje glazbe uparivanjem mobilnog uređaja koji se povezuje prvi put

Za upotrebu BLUETOOTH funkcije morate unaprijed provesti uparivanje sustava zvučnika i mobilnog uređaja.

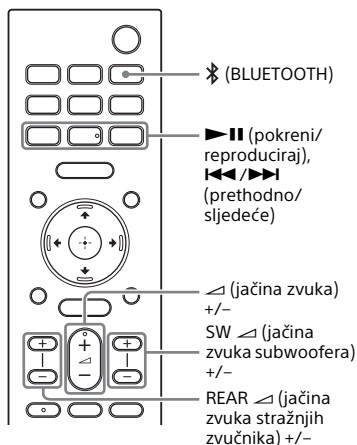

- 1 Pritisnite i držite Ⓜ (BLUETOOTH) dvije sekunde.

- 2** Provjerite treperi li brzo **BLUETOOTH** indikator plavom bojom te prikazuje li se na zaslonu prednje ploče poruka [PAIRING]. Sustav zvučnika ulazi u način uparivanja.

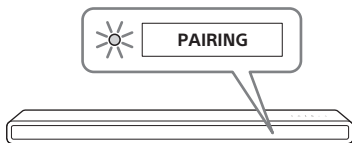

- 3** Potražite sustav zvučnika na mobilnom uređaju izvođenjem postupka uparivanja.

Popis BLUETOOTH uređaja koji su otkriveni prikazuje se na zaslonu mobilnog uređaja. Metodu uparivanja BLUETOOTH uređaja s mobilnim uređajem potražite u uputama za upotrebu mobilnog uređaja.

- 4** Uparite sustav zvučnika i mobilni uređaj odabirom „HT-A3000“ s popisa na zaslonu mobilnog uređaja.

Ako se traži unos ulazne šifre, unesite "0000".

- 5** Provjerite svijetli li indikator BLUETOOTH plavom bojom te prikazuje li se na zaslonu prednje ploče poruka [BT].

Uspostavljena je veza između sustava zvučnika i mobilnog uređaja.

- 6** Pokrenite reprodukciju zvuka pomoću glazbene aplikacije na povezanom mobilnom uređaju.

Zvuk izlazi iz sustava zvučnika.

- 7** Podesite jačinu zvuka (stranica 33).

Sadržaj možete reproducirati ili pauzirati pomoću gumba za upravljanje reprodukcijom na daljinskom upravljaču.

Za provjeru statusa veze BLUETOOTH funkcije

Status	Indikator BLUETOOTH
Tijekom stanja pripravnosti za uparivanje	Brzo treperi u plavoj boji
U tijeku je pokušaj uspostavljanja veze	Treperi u plavoj boji
Veza je uspostavljena	Svijetli u plavoj boji

Savjeti

- Ako nema uparenog mobilnog uređaja (npr. odmah nakon kupnje sustava zvučnika), sustav zvučnika prelazi u način uparivanja promjenom ulaza na BLUETOOTH ulaz.
- Provedite uparivanje za drugi i iduće mobilne uređaje.

Slušanje glazbe s uparenog uređaja

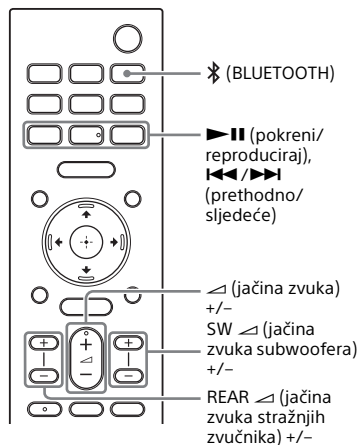

- 1** Uključite BLUETOOTH funkciju na mobilnom uređaju.

- 2 Pritisnite  (BLUETOOTH).**
Sustav se zvučnika automatski ponovno povezuje s posljednjim povezanim mobilnim uređajem.
- 3 Provjerite svijetli li indikator BLUETOOTH plavom bojom te prikazuje li se na zaslonu prednje ploče poruka [BT].**
Uspostavljena je veza između sustava zvučnika i mobilnog uređaja.
- 4 Pokrenite reprodukciju zvuka pomoću glazbene aplikacije na povezanom mobilnom uređaju.**
Zvuk izlazi iz sustava zvučnika.
- 5 Podesite jačinu zvuka (stranica 33).**
Sadržaj možete reproducirati ili pauzirati pomoću gumba za upravljanje reprodukcijom na daljinskom upravljaču.

Napomena



Ako se pojavi odgoda zvuka, može se poboljšati postavljanjem  [Setup] – [Advanced Settings] – [Bluetooth Settings] – [Bluetooth Connection Quality] na [Priority on Stable Connection].

Savjet

Ako veza nije uspostavljena, odaberite „HT-A3000“ na mobilnom uređaju.

Prekidanje veze s mobilnim uređajem

Učinite nešto od sljedećeg.

- Onemogućite BLUETOOTH funkciju na mobilnom uređaju.
- Pritisnite  (BLUETOOTH) kad se zaslon [Bluetooth Audio] prikaže na TV zaslonu.
- Postavite  [Setup] – [Advanced Settings] – [Bluetooth Settings] – [Bluetooth Mode] na [Transmitter] ili [Off].
- Isključite sustav zvučnika ili mobilni uređaj.

Slušanje glazbe na USB uređaju

Možete reproducirati glazbene datoteke pohranjene na povezanom USB uređaju. Za datoteke koje se mogu reproducirati pogledajte “Vrste audiodatoteke koje je moguće reproducirati” (stranica 56).

- 1 Priključite USB uređaj u  (USB) ulaz.**

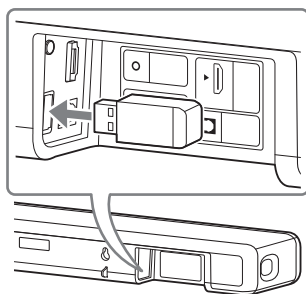

- 2 Pritisnite HOME.**
Na TV zaslonu prikazuje se početni izbornik.
- 3 Odaberite  [Watch & Listen] – [USB (Connected)] u početnom izborniku.**
- 4 Odaberite mapu u kojoj su pohranjene pjesme, zatim odaberite pjesmu.**
Odabrana pjesma se reproducira, a zvuk se emitira iz sustava zvučnika.
- 5 Podesite jačinu zvuka (stranica 33).**

Napomena

Nemojte uklanjati USB uređaj tijekom rada. Kako biste izbjegli oštećenje podataka ili USB uređaja, isključite sustav zvučnika prije priključivanja ili uklanjanja USB uređaja.

Savjet

Možete izravno odabrati USB ulaz pritiskom na USB na daljinskom upravljaču.

Slušanje zvuka priključenog televizora ili uređaja s pomoću slušalica

Slušanje zvuka uparivanjem sa slušalicama

- 1 Postavite slušalice kompatibilne s BLUETOOTH tehnologijom u način uparivanja.**

Pojedinosti o načinu uparivanja potražite u uputama za rad slušalica.
- 2 Pritisnite HOME.**

Na TV zaslonu prikazuje se početni izbornik.
- 3 Odaberite  [Setup] – [Advanced Settings] u početnom izborniku.**
- 4 Odaberite [Bluetooth Settings] – [Bluetooth Mode] – [Transmitter].**

Sustav zvučnika ulazi u BLUETOOTH način prijenosa.
- 5 Odaberite naziv slušalica u popisu [Device List] pod stavkom [Bluetooth Settings].**

Kada se BLUETOOTH veza uspostavi, prikazuje se poruka [Connected]. Ako ne možete pronaći naziv svojih slušalica na popisu [Device List], odaberite [Scan].
- 6 Kako biste se vratili početni zaslon, odaberite  [Watch & Listen] i odaberite ulaz.**

Na zaslonu televizora prikazuje se slika odabranog ulaza, na zaslonu prednje ploče prikazuje se [BT TX], a iz slušalica se emitira zvuk. Zvuk sa sustava zvučnika je isključen u isto vrijeme.

- 7 Prilagodite jačinu zvuka.**

Prvo prilagodite jačinu zvuka slušalica. Zatim prilagodite jačinu zvuka slušalica s pomoću +/- na tankom zvučniku ili  (jačina zvuka) +/- na daljinskom upravljaču.

Uklanjanje uparenih slušalica s popisa uređaja

- 1 Pritisnite HOME.**

Na TV zaslonu prikazuje se početni izbornik.
- 2 Odaberite  [Setup] – [Advanced Settings] u početnom izborniku.**
- 3 Odaberite [Bluetooth Settings] – [Device List].**
- 4 Pomaknite pokazivač na naziv slušalica koje želite ukloniti, a zatim pritisnite DISPLAY.**

Za uklanjanje svih uparenih slušalica s popisa uređaja pritisnite AUDIO.
- 5 Slijedite upute na zaslonu kako biste izbrisali željene slušalice s popisa uređaja.**

Napomena

Za prikaz uparenih slušalica na popisu uređaja postavite  [Setup] – [Advanced Settings] – [Bluetooth Settings] – [Bluetooth Mode] na [Transmitter].

Slušanje zvuka s uparenim slušalicama

- 1 Postavite BLUETOOTH funkciju slušalica na uključeno.**
- 2 Pritisnite HOME.**

Na TV zaslonu prikazuje se početni izbornik.
- 3 Odaberite  [Setup] – [Advanced Settings] u početnom izborniku.**
- 4 Odaberite [Bluetooth Settings] – [Bluetooth Mode] – [Transmitter].**



Sustav zvučnika ulazi u način prijenosa putem BLUETOOTH veze i automatski se ponovno povezuje sa slušalicama s kojima je zadnje bio povezan.
- 5 Kako biste se vratili početni zaslon, odaberite  [Watch & Listen] i odaberite ulaz.**

Na zaslonu televizora prikazuje se slika odabranog ulaza, na zaslonu prednje ploče prikazuje se [BT TX], a iz slušalica se emitira zvuk. Zvuk sa sustava zvučnika je isključen u isto vrijeme.
- 6 Prilagodite jačinu zvuka.**

Prvo prilagodite jačinu zvuka slušalica. Zatim prilagodite jačinu zvuka slušalica s pomoću +/- na tankom zvučniku ili  (jačina zvuka) +/- na daljinskom upravljaču.

Za isključivanje uparenih slušalica

Učinite nešto od sljedećeg.

- Onemogućite BLUETOOTH funkciju na slušalicama.
- Postavite  [Setup] – [Advanced Settings] – [Bluetooth Settings] – [Bluetooth Mode] na [Receiver] ili [Off].
- Isključite sustav zvučnika ili slušalice.
- Odaberite naziv uređaja za povezivanje slušalica na  [Setup] – [Advanced Settings] – [Bluetooth Settings] – [Device List]. Poruka [Connected] za naziv uređaja nestaje.

O vezi slušalica

- Ovisno o slušalicama kompatibilnima s BLUETOOTH tehnologijom, možda nećete moći prilagoditi jačinu zvuka.
- Ulaz BLUETOOTH je onemogućen kad je  [Setup] – [Advanced Settings] – [Bluetooth Settings] – [Bluetooth Mode] postavljen na [Off] ili [Transmitter].
- Možete registrirati do 9 BLUETOOTH uređaja. Ako registrirate deseti BLUETOOTH uređaj, posljednji povezani BLUETOOTH uređaj izbrisat će se i zamijeniti novim.
- Sustav zvučnika može prikazati do 15 otkrivenih BLUETOOTH uređaja na popisu [Device List] (stranica 29).
- Ne možete promijeniti zvučni efekt niti postavke kada zvuk prenosite na slušalice kompatibilne s tehnologijom BLUETOOTH.
- Reprodukcijska kvaliteta zvuka/glazbe na BLUETOOTH uređaju kasni u odnosu na reprodukciju na sustavu zvučnika zbog karakteristika bežične BLUETOOTH tehnologije.
- Prijam LDAC zvuka možete omogućiti ili onemogućiti na BLUETOOTH uređaju u [Bluetooth Settings].

Što možete učiniti povezivanjem sustava zvučnika na mrežu

Možete izvršiti reprodukciju usmjeravanja glazbenog sadržaja putem sustava zvučnika s pomoću pametnog telefona, tableta ili iOS uređaja ili reproducirati glazbu pohranjenu na računalu putem sustava zvučnika povezivanjem na mrežu. Pojediniosti o funkcijama i radu potražite u Vodiču za pomoć.



Sustav zvučnika

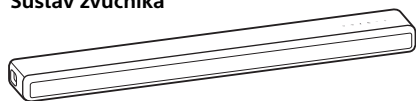

iOS uređaj / pametni telefon / tablet

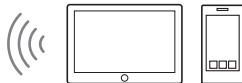

- 360 Reality Audio
- Spotify
- Chromecast built-in
- AirPlay
- Sony | Music Center

Računalo



- AirPlay
- Home Network

360 Reality Audio

Sadržaje 360 Reality Audio možete reproducirati na sustavu zvučnika odabirom u aplikaciji za usmjeravanje sadržaja kompatibilnoj s 360 Reality Audio.

Spotify

Glazbu možete odabrati u aplikaciji Spotify i reproducirati je na sustavu zvučnika. Upotrijebite telefon, tablet ili računalo kao daljinski upravljač za Spotify. Posjetite spotify.com/connect da biste saznali kako.

Chromecast built-in™

Glazbu možete odabrati u aplikaciji s omogućenim uređajem Chromecast i reproducirati je na sustavu zvučnika.

AirPlay

Sustav zvučnika podržava AirPlay. Glazbu možete reproducirati na sustavu zvučnika s pomoću iOS uređaja ili računala.

Sony | Music Center

Sustavom zvučnika možete bežično upravljati s pomoću aplikacije „Sony | Music Center“ na pametnom telefonu ili tabletu.

Home Network

Glazbene datoteke pohranjene na računalu možete reproducirati na mrežnoj lokaciji putem kućne mreže.

Prilagodba jačine zvuka

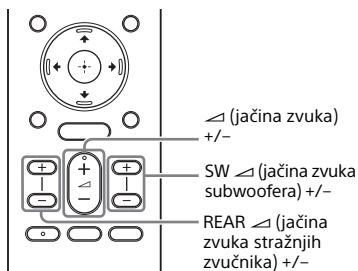

Prilagodba jačine zvuka sustava zvučnika

Pritisnite ↖ (jačina zvuka) +/-.

Na zaslonu prednje ploče pojavljuje se jačina zvuka.

Prilagođavanje jačine zvuka subwoofera

Pritisnite SW ↖ (jačina zvuka subwoofera) +/-.

Na zaslonu prednje ploče pojavljuje se jačina zvuka.

Napomena

Subwoofer je namijenjen za reprodukciju zvuka basa ili zvuka niskih frekvencija. Kad ulazni izvor, poput televizijskih programa, ne sadrži zvuk basa, zvuk basa sa subwoofera će se možda slabo čuti.

Savjet

Kad priključujete dodatni subwoofer, razina dodatnog subwoofera prilagođava se umjesto ugrađene razine subwoofera.

Prilagodba jačine zvuka dodatnog stražnjeg zvučnika

Pritisnite REAR ↖ (jačina zvuka stražnjih zvučnika) +/-.

Na zaslonu prednje ploče pojavljuje se jačina zvuka.

Napomene

- Dodatni stražnji zvučnici osmišljeni su za reprodukciju surround dijela višekanalnog zvuka i surround zvuka koji je s pomoću virtualne obrade dobiven iz dvokanalnog zvuka. Ako ulazni izvor sadržava malo surround zvuka, surround zvuk iz dodatnih stražnjih zvučnika možda će se slabo čuti.
- REAR ↖ (jačina zvuka stražnjih zvučnika) +/- ne radi kad dodatni stražnji zvučnici nisu priključeni.

Uživanje u surround efektu (SOUND FIELD)

Možete uključiti ili isključiti surround efekt ovisno o izvorima zvuka.

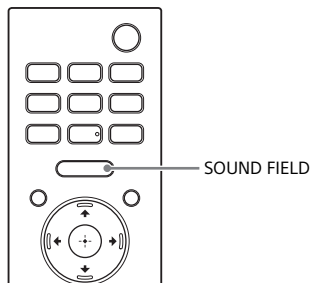

1 Pritisnite SOUND FIELD za odabir postavke.

Postavka se pojavljuje na zaslonu prednje ploče.

Setting	Objašnjenje
[SF.ON]	Zvuk se emitira sa surround efektom. Ova je postavka prikladna za uživanje u surround zvuku uz prisutnost bez obzira na žanr.
[SF.OFF]	Zvuk se emitira bez surround efekta.

Napomene

- Ne možete promijeniti postavku u sljedećim uvjetima čak i ako pritisnete SOUND FIELD.
 - BLUETOOTH uređaj priključen je u BLUETOOTH načinu prijenosa (stranica 29).
 - Emitira se testni ton.
- Ova postavka može biti fiksna ovisno o izvoru zvuka.

- Ne možete promijeniti postavke [Sound Field Setting] na [Setup] – [Advanced Settings] – [Audio Settings] kada [Setup] – [Advanced Settings] – [Audio Settings] – [360 Spatial Sound Mapping] je postavljen na [On].

Savjet

Vrstu surround efekta možete odabrati u [Setup] – [Advanced Settings] – [Audio Settings] – [Sound Field Setting].

Postavljanje dijaloga jasnijim (VOICE)

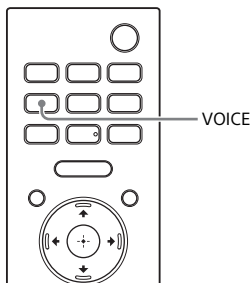

1 Pritisnite VOICE za odabir postavke.

Postavka se pojavljuje na zaslonu prednje ploče.

Setting	Objašnjenje
[Vo.ON]	Dijalog se dobro čuje poboljšanjem raspona dijaloga.
[Vo.OFF]	Isključuje glasovni način rada.

Napomena

Kad je BLUETOOTH uređaj priključen u BLUETOOTH načinu prijenosa (stranica 29), glasovni način rada je onemogućen.

Noćno uživanje u jasnom zvuku niske jačine (NIGHT)

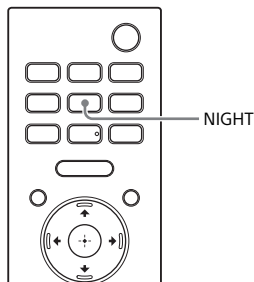

1 Pritisnite NIGHT za odabir postavke.

Postavka se pojavljuje na zaslonu prednje ploče.

Setting	Objašnjenje
[N.ON]	Jačina zvuka je niska uz minimalan gubitak vjernosti i jasnoće dijaloga.
[N.OFF]	Isključuje noćni način rada.

Napomene

- Kada isključite sustav zvučnika, ta se postavka automatski postavlja na način [N.OFF].
- Kad je BLUETOOTH uređaj priključen u BLUETOOTH načinu prijenosa (stranica 29), noćni način rada je onemogućen.

Prilagodba vremenskog razmaka između slike i zvuka

Ako zvuk ne odgovara slici na TV zaslonu, možete prilagoditi razmak između pojave slike i zvuka.

Način postavljanja razlikuje se ovisno o ulazu.

Pojedinosti potražite u Vodiču za pomoć.

Uživanje u višekanalnom zvuku (AUDIO)

Možete uživati u višekanalnom zvuku kad sustav zvučnika prima višekanalne Dolby Digital signale.

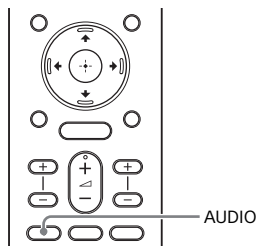

1 Pritisnite AUDIO za odabir postavke.

Postavka se pojavljuje na zaslonu prednje ploče.

Setting	Objašnjenje
[MAIN]	Emitira se zvuk glavnog jezika.
[SUB]	Emitira se zvuk podjezika.
[MN/SB]	glavni se zvuk emitira iz lijevog zvučnika, a podzvuk iz desnog zvučnika.

Napomene

- Za emitiranje zvuka Dolby Digital morate priključiti televizor koji je kompatibilan s eARC ili ARC (stranica 17) na HDMI OUT (TV eARC/ARC) priključak HDMI kabelom (isporučen).
- Ako HDMI IN priključak televizora nije kompatibilan s eARC ili ARC (stranica 17), priključite televizor na TV IN (OPT) priključak s optičkim digitalnim kabelom (nije isporučen) za emitiranje Dolby Digital zvuka.

Prilagodavanje jačine zvuka dijaloga tijekom reprodukcije DTS:X sadržaja

Prilagodbom jačine zvuka dijaloga možete jednostavno slušati dijalog jer se izdvaja iz okolne buke. Ova funkcija radi tijekom reprodukcije sadržaja kompatibilnog s funkcijom DTS:X dialog control.

Način postavljanja razlikuje se ovisno o ulazu.

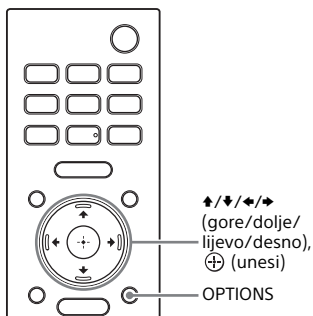

- 1 Pritisnite **OPTIONS**, zaslon [DIALOG] na zaslonu prednje ploče s pomoću **↑/↓** (gore/dolje), zatim pritisnite **⊕** (unos).**
- 2 Prilagodite jačinu zvuka dijaloga s pomoću **↑/↓** (gore/dolje), zatim pritisnite **⊕** (unos).**
Možete prilagoditi od 0,0 dB do 6,0 dB u razmacima od 1,0 dB.
- 3 Pritisnite **OPTIONS**.**
Isključuje se izbornik s opcijama na zaslonu prednje ploče.

Upotreba sustava zvučnika povezivanjem s televizorom

Rukovanje sustavom zvučnika povezivanjem s televizorom (funkcija Control for HDMI)

Priključivanje televizora kompatibilnog s funkcijom Control for HDMI s pomoću HDMI kabela omogućava vam da povežete radnje sustava zvučnika poput uključivanja/isključivanja napajanja ili prilagodbe jačine zvuka na televizoru.

O funkciji Control for HDMI

Funkcija Control for HDMI funkcija je koja omogućava rad uređaja priključenih HDMI (High-Definition Multimedia Interface) kabelom tako da se povezuju jedan na drugog.

Iako ova funkcija radi za kompatibilne uređaje s funkcijom Control for HDMI, možda neće raditi ako povezane uređaje nije proizvela tvrtka Sony.

Priprema rada povezivanjem s televizorom

Omogućite funkciju Control for HDMI u postavkama televizora povezanog sa sustavom zvučnika s pomoću HDMI kabela.

Zadana postavka funkcije Control for HDMI sustava zvučnika je [On].

Savjeti

- Kad priključujete uređaj poput Blu-ray Disc reproduktora na televizor s pomoću HDMI kabela, omogućite funkciju Control for HDMI.
- Kako biste omogućili funkcije Control for HDMI na televizoru ili Blu-ray Disc reproduktoru, pogledajte upute za rad.

- Ako omogućite funkciju Control for HDMI („BRAVIA“ sync) kad upotrebljavate televizor koji je proizvela tvrtka Sony, funkcija Control for HDMI sustava zvučnika također je automatski omogućena. Kad je postavljanje završeno, [DONE] se pojavljuje na zaslonu prednje ploče.

Izvršavanje radnji napajanja ili prilagodbe jačine zvuka s pomoću daljinskog upravljača za televizor

Kad isključujete/uključujete televizor ili prilagođavate jačinu zvuka s pomoću daljinskog upravljača televizora, radnje napajanja sustava zvučnika ili prilagodbe jačine zvuka su povezane.

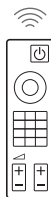

Daljinski upravljač za televizor

Povezivanje napajanja

Kad uključite ili isključite televizor, sustav zvučnika će se automatski uključiti ili isključiti.

Napomena

Ako isključite sustav zvučnika prije nego što isključite televizor, sustav zvučnika se možda neće automatski uključiti sljedeći put iako ste uključili televizor. U tom slučaju izvršite sljedeće radnje.

- Odaberite sustav zvučnika za izlazni uređaj zvučnika u izborniku televizora.
- Kad upotrebljavate televizor tvrtke Sony, uključite sustav zvučnika dok je televizor uključen.

Prilagodba jačine zvuka

Zvuk televizora koji slušate automatski se emitira sa sustava zvučnika. Možete prilagoditi jačinu zvuka sustava zvučnika s pomoću daljinskog upravljača za televizor.

Ostale funkcije povezivanja

Upravljanje izbornikom s pomoću daljinskog upravljača za televizor

Izbornikom sustava zvučnika možete upravljati tako da odaberete naziv sustava zvučnika prilikom promjene ulaza ili upravljanja izbornikom Sync na televizoru.

Napomena

Neki televizori tvrtke Sony podržavaju izbornik Sync. Pogledajte upute o radu televizora kako biste provjerili podržava li vaš televizor izbornik Sync.

Praćenje jezika

Kad promijenite jezik za prikaz na zaslonu televizora, jezik za prikaz na zaslonu sustava zvučnika također se mijenja.

Savjet

Postavke funkcije Control for HDMI možete promijeniti tako da odaberete  [Setup] – [Advanced Settings] – [HDMI Settings] u početnom izborniku.

Upravljanje sustavom zvučnika povezivanjem s televizorom kompatibilnim s funkcijom „BRAVIA” Sync

„BRAVIA” Sync je proširena funkcija koju je razvila tvrtka Sony na temelju funkcije Control for HDMI. Priklučivanjem uređaja kompatibilnih s „BRAVIA” Sync, poput televizora ili Blu-ray Disc reproduktora s pomoću HDMI kabela, možete upravljati uređajima tako da ih međusobno povežete.

Upotreba „BRAVIA” Sync

„BRAVIA” Sync omogućuje se omogućivanjem funkcije Control for HDMI Sony uređaja. Kako biste omogućili funkciju Control for HDMI, pogledajte “Priprema rada povezivanjem s televizorom” (stranica 38).

Što možete učiniti s „BRAVIA” Sync

Funkcija Control for HDMI

- Povezivanje napajanja (stranica 38)
- Prilagodba jačine zvuka (stranica 39)
- Upravljanje izbornikom s pomoću daljinskog upravljača za televizor (stranica 39)
- Praćenje jezika (stranica 39)

Funkcija upravljanja kućnim kinom

Postavljanje sustava zvučnika, prebacivanje ulaza itd. može se učiniti bez prebacivanja TV ulaza.

Promjena postavki

Promjena svjetline zaslona prednje ploče i indikatora (DIMMER)

Možete promijeniti svjetlinu zaslona prednje ploče i BLUETOOTH indikatora. Svjetlina indikatora dodatnog subwoofera i stražnjih zvučnika također se može promijeniti.

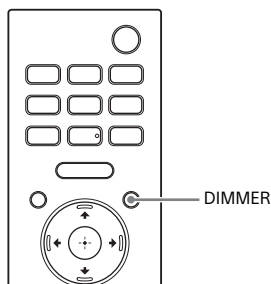

1 Pritisnite DIMMER za odabir postavke.

Postavka se pojavljuje na zaslonu prednje ploče.

Setting	Objašnjenje
[BRIGHT]	Zaslon prednje ploče i indikator jarko svijetle.
[DARK]	Zaslon prednje ploče i indikator prigušeno svijetle.
[OFF]	Zaslon prednje ploče i indikator su isključeni.

Napomena

Prednja ploča zaslona i indikator isključuju se kad odaberete [OFF]. Automatski se uključuju kada pritisnete bilo koji gumb, a zatim se ponovno isključuju ako ne upravljate sustavom zvučnika približno 10 sekundi. Međutim, u nekim slučajima, prednja ploča zaslona i indikator neće se

isključiti. Ako se to dogodi, svjetlina zaslona prednje ploče i indikatora ista je kao u slučaju [DARK].

Štednja energije u stanju pripravnosti

Provjerite je li  [Setup] – [Advanced Settings] – [System Settings] – [Network/Bluetooth Standby] postavljen na [Off].

Izvedba funkcije Easy Setup

Osnovne početne postavke, postavke zvučnika i mrežne postavke sustava zvučnika možete provesti izvedbom funkcije Easy Setup.

1 Pritisnite HOME.

Na TV zaslonu prikazuje se početni izbornik.

2 Odaberite [Setup] – [Easy Setup] u početnom izborniku.

Zaslon [Easy Setup] prikazat će se na TV zaslonu.

3 Odaberite željenu postavku.

- [Easy Initial Setup]: Izvodi osnovne početne postavke, uključujući postavke zvučnika i mrežne postavke.
- [Easy Sound Setup]: Izvođenje osnovnih postavki zvučnika za optimizaciju surround zvuka za vaše okruženje.
- [Easy Network Setup]: Izvodi osnovne mrežne postavke.

4 Izvedite postavke slijedeći upute na zaslonu.

Izvedba funkcije Advanced Settings

Upotreba izbornika [Advanced Settings]

U izborniku [Advanced Settings] možete vršiti različite prilagodbe stavki poput slike i zvuka.

1 Pritisnite HOME.









Na TV zaslonu prikazuje se početni izbornik.

2 Odaberite [Setup] – [Advanced Settings] u početnom izborniku.

Zaslon [Advanced Settings] prikazat će se na TV zaslonu.

3 Odaberite postavku.

Pojedinosti o postavkama potražite u Vodiču za pomoć.

Postavka	Objašnjenje
 [Speaker Settings]	Određivanje postavki zvučnika za postavljanje i povezivanje.
 [Audio Settings]	Određivanje postavki audioizlaza.
 [HDMI Settings]	Određivanje HDMI postavki.
 [Bluetooth Settings]	Određuje detaljne postavke za BLUETOOTH funkciju.
 [System Settings]	Određivanje postavki vezanih uz sustav zvučnika.
 [Network Settings]	Određivanje detaljnih postavki za internet.
 [Resetting]	Vraćanje sustava zvučnika na zadane tvorničke postavke.
 [Software Update]	Ažuriranje softvera sustava zvučnika ili dodatnog subwoofera/stražnjih zvučnika.

Ažuriranje softvera

Ažuriranjem softvera na najnoviju verziju možete iskoristiti prednost najnovijih funkcija.

Informacije o funkcijama ažuriranja potražite na sljedećem web-mjestu:

- Za korisnike u Europi
<https://www.sony.eu/support>

Napomene

- Završetak ažuriranja može potrajati do 20 minuta.
- Za ažuriranje putem interneta potrebno je internetsko okruženje.
- Dok je ažuriranje u tijeku, nemojte uključivati ili isključivati sustav zvučnika, isključivati kabel za napajanje izmjeničnom strujom (mrežni vod), isključivati/priključivati HDMI kabel ili upravljati sustavom zvučnika ili televizora. Pričekajte da se završi ažuriranje softvera.
- Postavite  [Setup] – [Advanced Settings] – [Network Settings] – [Auto Update Settings] – [Auto Update] na [On] kad želite izvršiti automatsko ažuriranje softvera. Ažuriranje softvera moguće je izvršiti čak i ako odaberete [Off] u odjeljku [Auto Update], ovisno o pojedinostima ažuriranja. Pojedinosti potražite u Vodiču za pomoć.

- 1 Provjerite da je dodatni subwoofer prilikom upotrebe uključen i priključen na sustav zvučnika. Provjerite da su stražnji zvučnici prilikom upotrebe uključeni, priključeni na zidnu utičnicu (mrežni vod) i priključeni na sustav zvučnika.**

Indikatori napajanja dodatnog subwoofera i/ili stražnjeg zvučnika svijetle zelenom bojom.

- 2 Pritisnite HOME.**

Na TV zaslonu prikazuje se početni izbornik.



- 3 Odaberite  [Setup] – [Advanced Settings] u početnom izborniku.**

Ako sustav zvučnika otkrije podatak o ažuriranju sustava zvučnika na mreži, obavijest o ažuriranju i [Software Update] pojavljuju se na početnom izborniku. U tom slučaju odaberite [Software Update] i slijedite upute na zaslonu.

- 4 Odaberite [Software Update].**

Zaslon [Software Update] prikazat će se na TV zaslonu.

- 5 Odaberite stavku za ažuriranje.**

Odaberite stavku za ažuriranje iz sljedećih stavki pritiskom na / (gore/dolje) i  (unesi), zatim ažurirajte softver slijedeći upute na zaslonu.

Kad počne ažuriranje softvera, sustav zvučnika se automatski ponovno pokreće.

Tijekom ažuriranja softvera na zaslonu prednje ploče prikazuje se „UPDATE“. Nakon što se ažuriranje završi, sustav zvučnika se automatski ponovno pokreće.

[Network Update]

Ažurira softver putem dostupne mreže. Provjerite je li mreža povezana s internetom.



[USB Update]

Ažurira softver putem USB memorije. Pojedinosti o ažuriranju potražite u uputama koje se prikazuju prilikom preuzimanja datoteke za ažuriranje.

[Wireless Speakers Update]

Ažuriranje softvera dodatnog subwoofera i stražnjeg zvučnika kad je softver sustava zvučnika najnovija verzija.

Napomene

- Možete izvršiti [USB Update] pritiskom i držanjem  (BLUETOOTH) i  (napajanje) na tankom zvučniku sedam sekundi.
- Ako ažuriranje dodatnog subwoofera ili stražnjih zvučnika ne uspije, pomaknite ih na mjesto koje je bliže tankom zvučniku i ažurirajte.

Rješavanje problema

Ako sustav zvučnika ne radi ispravno, problem pokušajte riješiti sljedećim redoslijedom.

1 Potražite uzrok i rješenje problema s pomoću ovih Uputa za rad ili Vodiča za pomoć.

Metoda rješavanja problema nalazi se u „Rješavanje problema“.

Za funkcije koje nisu navedene u Uputama za rad pogledajte Vodič za pomoć.

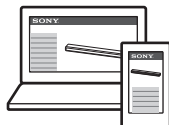

- Za korisnike u drugim državama/ regijama

https://rd1.sony.net/help/ht/a3000/h_zz/



2 Potražite uzrok i rješenje problema na web-mjestu za podršku tvrtke Sony.

Web-mjesto za podršku tvrtke Sony pruža najnovije podatke o podršci i najčešćim pitanjima.

- Za korisnike u Europi
<https://www.sony.eu/support>



3 Ponovno pokrenite sustav zvučnika.

Vratite sve postavke sustava zvučnika na početni status (stranica 52).



4 Ako je problem i dalje prisutan, obratite se najbližem prodavaču proizvoda tvrtke Sony.

Napajanje

Sustav zvučnika se ne uključuje.

- Provjerite je li kabel za napajanje (mrežni vod) čvrsto ukopčan.
- Isključite kabel za napajanje iz zidne utičnice pa ga ponovno priključite za nekoliko minuta.

Sustav zvučnika se ne uključuje čak ni kada je televizor uključen.

- Postavite  [Setup] – [Advanced Settings] – [HDMI Settings] – [Control for HDMI] na [On]. TV prijamnik mora podržavati funkciju Control for HDMI (stranica 38). Za pojediniosti pogledajte upute za rad televizora.
- Provjerite postavke zvučnika TV-a. Sustav se zvučnika sinkronizira s postavkama zvučnika televizora. Za pojediniosti pogledajte upute za rad televizora.
- Ovisno o televizoru, ako je prethodni put zvuk emitiran iz zvučnika televizora, sustav se zvučnika možda neće uključiti povezivanjem s napajanjem televizora čak ni kad je televizor uključen.

Sustav se zvučnika isključuje kad se isključi televizor.

- Provjerite postavku  [Setup] – [Advanced Settings] – [HDMI Settings] – [Standby Linked to TV]. Kad je [Standby Linked to TV] postavljen na [On] ili [Auto], sustav zvučnika automatski se isključuje kad isključite televizor.

Sustav se zvučnika ne isključuje čak ni kada je televizor isključen.

- Provjerite postavku  [Setup] – [Advanced Settings] – [HDMI Settings] – [Standby Linked to TV]. Kako biste automatski isključili sustav zvučnika, bez obzira na ulaz kad isključite televizor, postavite [Standby Linked to TV] na [On]. TV prijamnik mora podržavati funkciju Control for HDMI

(stranica 38). Za pojediniosti pogledajte upute za rad televizora.

Sustav se zvučnika ne može isključiti.

- Sustav je zvučnika u demo načinu rada. Kako biste poništili demo način rada, ponovno pokrenite sustav zvučnika. Pritisnite i držite  (napajanje) i – (jačina zvuka) na tankom zvučniku dulje od 5 sekundi. (stranica 52).

Slika

Nema slike ili zvuka ili slika nije ispravno prikazana.

- Odaberite odgovarajući ulaz (stranica 23).
- Kada nema slike dok je odabran TV ulaz, odaberite željeni televizijski kanal pomoću daljinskog upravljača televizora.
- Isključite HDMI kabel zatim ga ponovno priključite. Provjerite je li kabel čvrsto priključen.

Slika na zaslonu televizora je izobličena.



- Možda je došlo do smetnji bežične funkcije između televizora / ostalih bežičnih uređaja i sustava zvučnika. Udaljite sustav zvučnika od televizora / ostalih bežičnih uređaja.
- Postoji smetnja frekvencijskog pojasa između bežičnog LAN-a i bežične veze dodatnih zvučnika. Promijenite pojas bežične LAN veze televizora ili uređaja koji reproducira sliku na 2,4 GHz.

Zvuk

Sustav se zvučnika ne može povezati s televizorom s pomoću BLUETOOTH funkcije.

- Kad priključite sustav zvučnika i televizor s HDMI kabelom, BLUETOOTH veza se otkazuje.

Iz sustava zvučnika se ne čuje zvuk televizora.

- Provjerite vrstu i priključak HDMI kabela, kabel načina rada središnjeg zvučnika televizora ili optički digitalni kabel koji je priključen na sustav zvučnika i televizor (stranica 17).
- Iskopčajte kabele koji su priključeni na televizor i sustav zvučnika, a zatim ih ponovno čvrsto priključite. Iskopčajte kabele za napajanje izmjeničnom strujom (mrežni vod) televizora i sustava zvučnika iz utičnica izmjenične struje (električna mreža), a zatim ih ponovno priključite.
- Kada su sustav zvučnika i televizor povezani HDMI kabelom, provjerite sljedeće.
 - HDMI priključak povezanog TV-a ima oznaku „eARC” ili „ARC”.
 - Funkcija Control for HDMI TV-a postavljena je na uključeno.
 - Omogućena je funkcija eARC ili ARC TV-a.
 - Broj povezanih uređaja kojima se može upravljati s pomoću funkcije Control for HDMI nije premašio ograničenje.
 - Na sustavu zvučnika  [Setup] – [Advanced Settings] – [HDMI Settings] – [Control for HDMI] postavljen je na [On] i  [Setup] – [Advanced Settings] – [HDMI Settings] – [TV Audio Input Mode] je postavljen na [Auto].
- Ako televizor nije kompatibilan s eARC, postavite  [Setup] – [Advanced Settings] – [HDMI Settings] – [eARC] na [Off].
- Ako televizor nije kompatibilan s eARC ili ARC, priključite optički digitalni kabel (stranica 17). Ako televizor nije kompatibilan s eARC ili ARC, zvuk televizora neće se emitirati sa sustava zvučnika čak ako je sustav zvučnika priključen na HDMI IN priključak.
- Prebacite ulaz sustava zvučnika na TV ulaz.

- Povećajte jačinu zvuka na sustavu zvučnika ili poništite isključivanje zvuka.
- Ovisno o redoslijedu prema kojem uključujete televizor i sustav zvučnika, sustavu zvučnika će možda biti isključen zvuk i bit će prikazan [MUTING] na zaslonu prednje ploče sustava zvučnika. U tom slučaju prvo uključite televizor, a zatim sustav zvučnika.
- Pritisnite TV/AUDIO SYSTEM na daljinskom upravljaču kako biste prebacili izlaz priključen na zvuk televizora ili postavke postavku zvučnika na televizor ili audiosustavu. Informacije o postavljanju TV-a potražite u uputama za upotrebu priloženima uz TV.

Zvuk se istodobno čuje iz sustava zvučnika i iz televizora.

- Isključite zvuk sustava zvučnika ili televizora.
- Kad priključite sustav zvučnika i televizor s kabelom načina rada središnjeg zvučnika televizora i postavite  [Setup] – [Advanced Settings] – [Speaker Settings] – [TV Center Speaker Settings] – [TV Center Speaker Mode] na [On], središnji se dio zvuka sustava zvučnika emitira s televizora. Za detalje pogledajte Vodič za pomoć.

Zvuk televizora koji se emitira iz sustava zvučnika kasni sa slikom.

- Postavite vrijednost podešavanja odgode između slike i zvuka na 0 ms ako je postavljena u rasponu od 25 ms do 300 ms. Pojednosti potražite u Vodiču za pomoć.
- Ovisno o izvoru zvuka može doći do vremenskog razmaka između zvuka i slike. Ako vaš televizor ima funkciju koja odgađa sliku, upotrijebite je za prilagodbu. Za pojednosti pogledajte upute za rad televizora.

Ne čuje se zvuk uređaja povezanog na sustav zvučnika ili je vrlo tih.

- Pritisnite \triangleleft (jačina zvuka) + na daljinskom upravljaču i provjerite razinu jačine zvuka (stranica 12).
- Pritisnite \otimes (isključenje zvuka) ili \triangleleft (jačina zvuka) + na daljinskom upravljaču za otkazivanje funkcije isključenja zvuka (stranica 12).
- Osigurajte da ulazni izvor bude pravilno odabran. Trebali biste isprobati druge ulazne izvore pritiskanjem gumba za odabir ulaza na daljinskom upravljaču (TV/USB/BLUETOOTH).
- Provjerite jesu li priključci čvrsto priključeni.

Postizanje surround efekta nije moguće.

- Ovisno o kombinaciji postavke SOUND FIELD (stranica 34) i ulaznog signala, obrada surround zvuka možda neće biti učinkovita. Ovisno o programu ili disku, surround efekt će možda biti prigušen.

Zvuk se ne emitira s nekih zvučnika.

- Ovisno o kombinaciji postavke SOUND FIELD (stranica 34) i izvora zvuka, neki zvučnici možda neće emitirati zvuk.

Sound Field Optimization

Sound Field Optimization nije uspjelo.

- Kad upotrebljavate dodatne stražnje zvučnike, postavite ih prema gore tako da su oznake na dnu zvučnika usmjerene prema dolje.
- Ponovno izvršite Sound Field Optimization kad je okruženje tiho.
- Ako su tanki zvučnik i dodatni stražnji zvučnik / subwoofer preblizu ili predaleko, Sound Field Optimization se ne može pravilno izvršiti. Prilagodite udaljenost između zvučnika i ponovno izvršite Sound Field Optimization.

- Ako postoji prepreka između zvučnika ili mikrofona za mjerenje zvučnika ispred kojeg se nalazi prepreka, Sound Field Optimization se ne može pravilno izvršiti. Uklonite prepreke, ako postoje, između zvučnika ili ispred njih.

Povezivanje USB uređaja

USB uređaj nije prepoznat.

- Pokušajte sljedeće:
 - ① Isključite sustav zvučnika.
 - ② Uklonite i ponovno povežite USB uređaj.
 - ③ Uključite sustav zvučnika.
- Provjerite je li USB uređaj čvrsto priključen na ulaz ψ (USB) (stranica 28).
- Provjerite je li USB uređaj oštećen.
- Provjerite je li USB uređaj uključen.
- Ako je USB uređaj priključen putem USB čvorišta ili kabela, isključite ga i izravno priključite USB uređaj u sustav zvučnika.
- Kada spajate WALKMAN® ili pametni telefon, njihov unutarnji ili vanjski prostor za pohranu (kao što je memorijska kartica) možda neće biti prepoznat.

Povezivanje mobilnog uređaja

Nije moguće provesti uparivanje.

- Približite sustav zvučnika i BLUETOOTH uređaj.
- Provjerite ima li na sustavu zvučnika smetnji iz bežičnog LAN uređaja, drugih bežičnih uređaja frekvencije 2,4 GHz ili mikrovalne pećnice. Ako se u blizini nalazi uređaj koji stvara elektromagnetsko zračenje, pomaknite uređaj dalje od sustava zvučnika.

Nije moguće dovršiti uspostavljanje BLUETOOTH veze.

- Provjerite svijetli li indikator BLUETOOTH tankog zvučnika (stranica 27).
- Provjerite je li BLUETOOTH uređaj koji treba povezati uključen i je li omogućena BLUETOOTH funkcija.
- Približite sustav zvučnika i BLUETOOTH uređaj.
- Ponovno uparite sustav zvučnika i BLUETOOTH uređaj. Možda ćete prethodno morati poništiti uparivanje sustava zvučnika s pomoću BLUETOOTH uređaja.
- Informacije o uparivanju mogu se izbrisati. Ponovite postupak uparivanja (stranica 26).

Sustav zvučnika ne reproducira zvuk s povezanog BLUETOOTH mobilnog uređaja.

- Provjerite svijetli li indikator BLUETOOTH tankog zvučnika (stranica 27).
- Približite sustav zvučnika i BLUETOOTH uređaj.
- Ako se u blizini nalazi uređaj koji generira elektromagnetsko zračenje, primjerice bežični LAN uređaj, drugi BLUETOOTH uređaji ili mikrovalna pećnica, odmaknite uređaj od sustava zvučnika.
- Uklonite sve prepreke između tog sustava zvučnika i BLUETOOTH uređaja ili pomaknite taj sustav zvučnika podalje od prepreke.
- Premjestite povezani BLUETOOTH uređaj.
- Prebacite frekvenciju bežičnog LAN-a bilo kojeg usmjerivača za bežični LAN ili osobnog računala koji se nalaze u blizini na raspon od 5 GHz.
- Pojačajte jačinu zvuka na povezanom BLUETOOTH uređaju.

Povezivanje slušalica s BLUETOOTH funkcijom

Nije moguće provesti uparivanje.

- Približite sustav zvučnika i BLUETOOTH slušalice.
- Provjerite ima li na sustavu zvučnika smetnji iz bežičnog LAN uređaja, drugih bežičnih uređaja frekvencije 2,4 GHz ili mikrovalne pećnice. Ako se u blizini nalazi uređaj koji stvara elektromagnetsko zračenje, pomaknite uređaj dalje od sustava zvučnika.

Nije moguće dovršiti uspostavljanje BLUETOOTH veze.

- Provjerite svijetli li indikator BLUETOOTH tankog zvučnika (stranica 27).
- Provjerite jesu li BLUETOOTH slušalice koje treba povezati uključene i je li im omogućena BLUETOOTH funkcija.
- Približite sustav zvučnika i BLUETOOTH slušalice.
- Ponovno uparite sustav zvučnika i BLUETOOTH slušalice. Možda ćete morati prvo otkazati uparivanje BLUETOOTH slušalica sa sustavom zvučnika. pogledajte odjeljak "Uklanjanje uparenih slušalica s popisa uređaja" (stranica 29).
- Informacije o uparivanju mogu se izbrisati. Ponovite postupak uparivanja (stranica 29).

Ne čuje se zvuk iz povezanih BLUETOOTH slušalica.

- Provjerite svijetli li indikator BLUETOOTH tankog zvučnika (stranica 27).
- Približite sustav zvučnika i BLUETOOTH slušalice.
- Ako se u blizini nalazi uređaj koji generira elektromagnetsko zračenje, primjerice bežični LAN uređaj, drugi BLUETOOTH uređaji ili mikrovalna pećnica, odmaknite uređaj od sustava zvučnika.

- Uklonite sve prepreke između sustava zvučnika i BLUETOOTH slušalice ili pomaknite sustav zvučnika od prepreke.
- Premjestite priključene BLUETOOTH slušalice.
- Prebacite frekvenciju bežičnog LAN-a bilo kojeg usmjerivača za bežični LAN ili osobnog računala koji se nalaze u blizini na raspon od 5 GHz.
- Pojačajte jačinu zvuka na priključenim BLUETOOTH slušalicama.
- Postavite  [Setup] – [Advanced Settings] – [Bluetooth Settings] – [Wireless Playback Quality] na [LDAC Stable Connection (Auto)] ili [SBC Stable Connection (Auto)].
- Neki sadržaji ne mogu se reproducirati jer su zaštićeni.

Daljinski upravljač

Daljinski upravljač ovog sustava zvučnika ne funkcionira.



- Usmjerite daljinski upravljač prema senzoru daljinskog upravljača na tankom zvučniku (stranica 10).
- Uklonite sve prepreke između daljinskog upravljača i sustava zvučnika.
- Zamijenite obje baterije u daljinskom upravljaču novima ako su slabe.
- Provjerite jeste li pritisnuli ispravan gumb na daljinskom upravljaču.

Daljinski upravljač TV-a ne radi.



- Ovaj problem možete riješiti omogućivanjem funkcije IR repetitora. Pojednosti potražite u Vodiču za pomoć.

Dodatni zvučnici



Nema zvuka ili se čuje samo vrlo tihi zvuk iz dodatnog zvučnika.

- Pritisnite SW  (jačina zvuka subwoofera) + na daljinskom upravljaču za povećanje jačine zvuka subwoofera ili pritisnite REAR 

(jačina zvuka stražnjih zvučnika) + za povećanje jačine zvuka stražnjeg zvučnika (stranica 33).

- Provjerite status bežične veze u  [Setup] – [Advanced Settings] – [Speaker Settings] – [Wireless Speaker Settings] – [Check wireless connection].
- Isključite noćni način rada (stranica 35).
- Ako promijenite postavku  [Setup] – [Advanced Settings] – [Speaker Settings] – [Wireless Speaker Settings] – [RF Channel] iz [Off] u [On], može proći 1 minuta dok se zvuk ne počne emitirati (stranica 21).
- Pogledajte upute za rad dodatnih stražnjih zvučnika / subwoofera.

Zvuk preskače ili se čuje šum.

- Ako se u blizini nalazi uređaj koji generira elektromagnetske valove, kao što je bežični LAN ili mikrovalna pećnica u upotrebi, premjestite dodatni zvučnik i sustav zvučnika podalje od njih.
- Ako postoji prepreka između dodatnog zvučnika i sustava zvučnika, pomaknite je ili uklonite.
- Postavite dodatni zvučnik i sustav zvučnika što je bliže moguće.
- Promijenite postavku  [Setup] – [Advanced Settings] – [Speaker Settings] – [Wireless Speaker Settings] – [RF Channel] na [Off], a zatim ponovno promijenite na [On].
- Prebacite mrežnu vezu TV-a ili Blu-ray Disc uređaja za reprodukciju s bežične na žičanu.
- Postavite  [Setup] – [Advanced Settings] – [Speaker Settings] – [Wireless Speaker Settings] – [Wireless Playback Quality] na [Connection].

Ostalo

Funkcija Control for HDMI ne funkcionira ispravno.

- Provjerite vezu sa sustavom zvučnika (stranica 17).

- Omogućite funkciju Control for HDMI na TV-u. Za pojedinih pogledajte upute za rad televizora.
- Pričekajte trenutak pa pokušajte ponovno. Ako isključite sustav zvučnika, morat ćete pričekati neko vrijeme prije izvršavanja radnji. Pričekajte 15 sekundi ili dulje, a zatim pokušajte ponovno.
- Pobrinite se da televizor povezan na sustav zvučnika podržava funkciju Control for HDMI.
- Vrsta i broj uređaja kojima se može upravljati putem funkcije Control for HDMI ograničeni su standardom HDMI CEC na sljedeći način:
 - uređaji za snimanje (Blu-ray Disc snimač, DVD snimač itd.): do 3 uređaja
 - Uređaji za reprodukciju (Blu-ray Disc uređaj za reprodukciju, DVD uređaj za reprodukciju itd.): do tri uređaja (ovaj sustav zvučnika upotrebljava jedan od njih)
 - uređaji za tuner: do 4 uređaja
 - Audiosustav (prijamnik/slušalice): do jednog uređaja (kojeg upotrebljava sustav zvučnika)

[PRTCT] treperi na zaslonu prednje ploče 5 sekundi i sustav zvučnika se isključuje.

- Iskopčajte strujni kabel za napajanje izmjeničnom strujom (mrežni vod) i provjerite blokira li nešto ventilacijske otvore sustava zvučnika.

[PRTCT], [PUSH], naziv zvučnika ([SUB], [RL] ili [RR]) i [POWER] naizmjenično trepere na zaslonu prednje ploče.

- Pritisnite  (napajanje) na odgovarajućem zvučniku ([SUB]: dodatnom subwooferu, [RL]: dodatnom lijevom stražnjem zvučniku, [RR]: dodatnom desnom stražnjem zvučniku) kako biste svaki isključili. Za dodatni stražnji zvučnik isključite kabel napajanja izmjeničnom strujom (mrežni kabel)

zatim ponovno pokrenite sustav zvučnika. Za dodatni subwoofer isključite kabel napajanja izmjeničnom strujom (mrežni vod) i pobrinite se da nema prepreki na ventilacijskim otvorima dodatnog subwoofera, a zatim ponovno pokrenite sustav zvučnika. Ako ih ispravno ponovno spojite, zaslon na prednjoj ploči vraća se na uobičajeni zaslon.

[HIGH], [TEMP] i [ERROR] naizmjenice se pojavljuju na dvije sekunde na zaslonu prednje ploče, [STANDBY] se pojavljuje na zaslonu prednje ploče, a zatim se sustav zvučnika isključuje.

- Otkrivena je visoka temperatura na sustavu zvučnika. Pritisnite  (napajanje) kako biste ponovno pokrenuli sustav zvučnika.

Na zaslonu prednje ploče prikazuje se [BT TX].

- Postavite  [Setup] – [Advanced Settings] – [Bluetooth Settings] – [Bluetooth Mode] na [Receiver]. [BT TX] se pojavljuje na zaslonu prednje ploče ako [Bluetooth Mode] postavite na [Transmitter].

Senzori TV-a ne rade ispravno.

- Tanki zvučnik može blokirati neke senzore (primjerice senzor svjetline), prijamnik daljinskog upravljača televizora ili odašiljača za 3D naočale (infracrveni prijenos) 3D televizora koji podržava infracrveni sustav 3D stakla ili bežičnu komunikaciju. Premjestite tanki zvučnik dalje od televizora na udaljenost koja omogućuje ispravno funkcioniranje tih dijelova. Položaj senzora i prijemnika daljinskog upravljača potražite u uputama za upotrebu televizora.

Bežične funkcije (bežični LAN, BLUETOOTH funkcija ili dodatni subwoofer / stražnji zvučnici) nisu stabilni.

→ Oko sustava zvučnika ne postavljajte nikakve druge metalne predmete osim televizora.

Iznenada se reproducira nepoznata glazba.

→ Možda je došlo do reprodukcije unaprijed instalirane glazbe. Pritisnite  (odabir ulaza) na tankom zvučniku za zaustavljanje reprodukcije.

Sustav zvučnika ne može se isključiti ili [Advanced Settings] se ne može upotrebljavati./Kad pritisnete  (napajanje), [.DEMO] se pojavljuje na zaslonu prednje ploče i sustav zvučnika se ne može isključiti.

→ Sustav je zvučnika u demo načinu rada. Kako biste poništili demo način rada, ponovno pokrenite sustav zvučnika (stranica 52). Pritisnite i držite  (napajanje) i – (jačina zvuka) na tankom zvučniku dulje od 5 sekundi.

Sustav zvučnika se ponovno pokreće.

→ Kad se priključuje na televizor s rezolucijom različitom od rezolucije sustava zvučnika, sustav zvučnika će se možda ponovno pokrenuti radi vraćanja postavke slike na tvornički zadane postavke.

Ponovno postavljanje sustava zvučnika

Ako sustav zvučnika ispravno ne radi, ponovno postavite sustav zvučnika na sljedeći način.

- 1 Pritisnite HOME.**
Na TV zaslonu prikazuje se početni izbornik.
- 2 Odaberite  [Setup] – [Advanced Settings] u početnom izborniku.**
- 3 Odaberite [Resetting].**
- 4 Odaberite željenu stavku izbornika koju želite vratiti na zadane postavke.**
- 5 Odaberite [Start].**

Poništavanje vraćanja na zadane postavke

U 5. koraku odaberite [Cancel].

Ako ne možete provesti postupak resetiranja pomoću početnog izbornika

- 1 Pritisnite i držite  (napajanje) i – (jačina zvuka) na tankom zvučniku dulje od 5 sekundi.**
Postavke se vraćaju u početno stanje.

Napomena

Ponovnim postavljanjem veza između dodatnog subwoofera i stražnjih zvučnika možda će biti izgubljena. U tom slučaju ponovno ih priključite s pomoću uputa za rad.

Dotatne informacije

Specifikacije

Sound Bar (HT-A3000)

Odjeljak za pojačalo

IZLAZNA SNAGA (stvarna)

Prednji lijevi i prednji desni zvučnik:
33 W + 33 W (pri 6 oma, 1 kHz, 1 % THD)

IZLAZNA SNAGA (nazivna)

Blokovi prednjeg lijevog / prednjeg
desnog zvučnika: 50 W (po kanalu
pri 6 oma, 1 kHz)

Blok središnjeg zvučnika: 50 W (pri
6 oma, 1 kHz)

Blokovi subwoofera: 50 W (po kanalu
pri 6 oma, 100 Hz)

Ulazi

TV IN (OPT)

Izlazi

HDMI OUT (TV eARC/ARC)

S-CENTER OUT

HDMI odjeljak

Priključnica

Vrsta A (19-pinska)

Odjeljak za USB

⚡ (USB) ulaz: 1 A

Vrsta A (za priključivanje USB
memorije)

Odjeljak za bežični LAN

Sustav komunikacije

IEEE 802.11 a/b/g/n/ac

Frekvencijski pojas

2,4 GHz, 5 GHz

BLUETOOTH dio

Sustav komunikacije

BLUETOOTH specifikacija verzije 5.0

Izlaz

BLUETOOTH specifikacija, klasa
napajanja 1

Maksimalni komunikacijski raspon

Linija vidljivosti pribl. 30 m¹⁾

Maksimalan broj uređaja koji se mogu
registrirati

9 uređaja

Frekvencijski pojas

pojas 2,4 GHz (2,4000 GHz -
2,4835 GHz)

Metoda modulacije

FHSS (Freq Hopping Spread Spectrum)

Kompatibilni BLUETOOTH profili²⁾

A2DP (Napredni profil
audiodistribucije, engl. Advanced
Audio Distribution Profile)

AVRCP (Audio Video Remote Control
Profile)

Podržani kodeci³⁾

SBC⁴⁾, AAC⁵⁾, LDAC

Raspon prijena (A2DP)

20 Hz – 40 000 Hz (LDAC frekvencija
uzorkovanja 96 kHz s brzinom
prijena 990 kb/s)

20 Hz – 20,000 Hz (frekvencija
uzorkovanja 44,1 kHz)

- 1) Stvarni raspon ovisit će o čimbenicima kao što su prepreke između uređaja, magnetska polja oko mikrovalne pećnice, statički elektricitet, upotreba bežičnog telefona, osjetljivost prijma, operacijski sustav, softverska aplikacija itd.
- 2) Standardni BLUETOOTH profili upućuju na namjenu BLUETOOTH komunikacije između uređaja.
- 3) Kodek: format kompresije i konverzije audiosignala
- 4) Kratica za podpojasni kodek
- 5) Kratica za napredno audio kodiranje

Odjeljak za prednji lijevi / prednji desni / središnji zvučnik

Zvučnik

46 mm × 93 mm, stožasti

Sustav zvučnika

Acoustic Suspension

Ugrađeni odjeljak subwoofera

Zvučnik

45 mm × 108 mm, konusni

Sustav zvučnika

Bass reflex

Općenito

Zahtjevi napajanja

220 V – 240 V AC, 50 Hz/60 Hz

Potrošnja energije

Uključeno: 50 W

[Network/Bluetooth Standby] - [On]:

Manje od 3 W

[Network/Bluetooth Standby] - [Off]:

manje od 0,5 W

Priključak za Wi-Fi sustava zvučnika ima funkciju usmjerivača koji može prosljeđivati audiopodatke nekom drugom audioproizvodu tvrtke Sony.

Dimenzije* (pribl.) (š/v/d)

950 mm × 64 mm × 128 mm

* Ne uključujući izbočeni dio

Težina (pribl.)

4,6 kg

Uređaji s kojih možete usmjeravati zvuk

- iPhone, iPad ili iPod touch s operativnim sustavom iOS 11.4 ili novijim
- Apple TV 4K ili Apple TV HD s operativnim sustavom tvOS11.4 ili novijim
- HomePod s operativnim sustavom iOS 11.4 ili novijim
- Mac sa softverom iTunes 12.8 ili novijim ili operativnim sustavom macOS Catalina
- Osobno računalo sa softverom iTunes 12.8 ili novijim

Odjeljak Bežični prijenos/ prijamnik

Sustav komunikacije

Wireless Sound Specification verzija
4.0

Frekvencijski pojas

5 GHz

Metoda modulacije

OFDM

Priložena dodatna oprema

- Daljinski upravljač (1)
- Baterija R03 (veličine AAA) (2)
- PREDLOŽAK ZA MONTAŽU NA ZID (1)
- HDMI kabel (podržava specifikaciju koja je jednaka kabelu High Speed HDMI s Ethernetom) (1)
- Kabel načina rada središnjeg zvučnika za televizor (1)
- Strujni kabel za napajanje (mrežni vod) (1)
- Vodič za početak
- Upute za upotrebu (ovaj dokument)

Dizajn i specifikacije podložne su promjenama bez prethodne obavijesti.

Pojasevi radijske frekvencije i maksimalna izlazna snaga

	Frekvencijski pojas	Maksimalna izlazna snaga
BLUETOOTH	2400 - 2483,5 MHz	< 9,9 dBm
bežični LAN	2400 - 2483,5 MHz	< 19,9 dBm
	5150 - 5250 MHz	< 19,8 dBm
	5250 - 5350 MHz	< 19,8 dBm
	5470 - 5725 MHz	< 19,8 dBm
	5725 - 5850 MHz	< 13,96 dBm
Bežični zvučnik	5150 - 5250 MHz	< 16 dBm
	5250 - 5350 MHz	< 16 dBm
	5470 - 5600 MHz	< 16 dBm
	5650 - 5725 MHz	< 16 dBm
	5725 - 5850 MHz	< 13,9 dBm

Vrste audiodatoteka koje je moguće reproducirati

Kodek	Nastavak
MP3 (MPEG-1 Audio Layer III)	.mp3
AAC/HE-AAC	.m4a, .aac, .mp4, .3gp
Standard WMA9	.wma
LPCM	.wav
FLAC	.flac
DSF	.dsf
DSDIFF*	.dff
AIFF	.aiff, .aif
ALAC	.m4a
Vorbis	.ogg
Monkey's Audio	.ape

* Sustav zvučnika ne može reproducirati datoteke kodirane tehnologijom DST.

Napomene

- Neke datoteke možda se neće reproducirati ovisno o formatu datoteke, kodiranju datoteke, stanju snimke ili drugim stanjima.
- Neke datoteke uređene na računalu možda se neće reproducirati.
- Brzo premotavanje unaprijed ili unatrag možda nije dostupno za neke datoteke.
- Sustav zvučnika ne reproducira kodirane datoteke kao što je DRM.
- Sustav zvučnika ne može prepoznati datoteku/mapu ovisno o nazivu/metapodacima.
- Neki USB uređaji ne rade s ovim sustavom zvučnika.
- Sustav zvučnika može prepoznati uređaje klase masovne pohrane (MSC) (kao što je flash memorija).

Podržani ulazni audioformati

Podržani audioformati razlikuju se ovisno o postavki ulaza sustava zvučnika. „O” ukazuje na podržani audioformat i „-” ukazuje na nepodržani audioformat u tablici u nastavku.

Format	TV ulaz (eARC)	TV ulaz (ARC)	TV ulaz (OPT)
LPCM 2ch	O	O	O
LPCM 5.1ch	O	-	-
LPCM 7.1ch	O	-	-
Dolby Digital	O	O	O
Dolby TrueHD	O	-	-
Dolby Digital Plus	O	O	-
Dolby Atmos	O	-	-
Dolby Atmos - Dolby TrueHD	O	-	-
Dolby Atmos - Dolby Digital Plus	O	O	-
DTS®	O	O	O
DTS-ES Discrete 6.1, DTS-ES Matrix 6.1	O	O	O
DTS 96/24	O	O	O
DTS-HD High Resolution Audio	O	-	-
DTS-HD Master Audio	O	-	-
DTS:X	O	-	-

O BLUETOOTH komunikaciji

- BLUETOOTH uređaji moraju se upotrebljavati na međusobnoj udaljenosti od približno 10 metara (33 stope) (bez prepreka). Učinkoviti komunikacijski raspon može se skratiti u sljedećim uvjetima:
 - ako se između uređaja s BLUETOOTH vezom nalazi osoba, metalni predmet, zid ili druga prepreka
 - na lokaciji je instaliran bežični LAN
 - u blizini su mikrovalne pećnice u upotrebi
 - na lokaciji se pojavljuju drugi elektromagnetski valovi.
- BLUETOOTH uređaji i uređaji s bežičnim LAN-om (IEEE 802.11b/g) upotrebljavaju isti frekvencijski pojas (2,4 GHz). Pri upotrebi BLUETOOTH uređaja u blizini uređaja s mogućnošću bežičnog LAN-a može doći do elektromagnetskih smetnji. To može izazvati smanjenje brzina prijenosa podataka, šum ili nemogućnost povezivanja. Ako se to dogodi, pokušajte nešto od sljedećeg:
 - Upotrebljavajte sustav zvučnika na udaljenosti od najmanje 10 metara (33 stope) od uređaja s bežičnim LAN-om.
 - Isključite napajanje uređaja s bežičnim LAN-om pri upotrebi BLUETOOTH uređaja unutar 10 metara (33 stope).
 - Postavite sustav zvučnika i BLUETOOTH uređaj što je moguće bliže jedno drugom.
- Radiovalovi koje emitira ovaj sustav zvučnika mogu ometati rad nekih medicinskih uređaja. Budući da te smetnje mogu rezultirati kvarom, uvijek isključite napajanje sustava zvučnika i BLUETOOTH uređaja na sljedećim mjestima:
 - u bolnicama, vlakovima, zrakoplovima, na benzinskim postajama i na svim mjestima gdje može biti zapaljivih plinova
 - u blizini automatskih vrata ili požarnih alarma.
- Ovaj sustav zvučnika podržava sigurnosne funkcije koje su u skladu s BLUETOOTH

specifikacijom radi postizanja sigurnosti tijekom komunikacije BLUETOOTH tehnologijom. Međutim, ta sigurnost može biti nedostatna, ovisno o postavkama i ostalim čimbenicima pa pri upotrebi BLUETOOTH tehnologije uvijek budite pažljivi.

- Sony se ni na koji način ne može smatrati odgovornim za štete ili druge gubitke nastale uslijed curenja informacija tijekom komunikacije s pomoću BLUETOOTH tehnologije.
- BLUETOOTH komunikacija ne može se jamčiti sa svim BLUETOOTH uređajima koji imaju isti profil kao sustav zvučnika.
- BLUETOOTH uređaji povezani sa sustavom zvučnika moraju biti u skladu s BLUETOOTH specifikacijom propisanom od strane tvrtke Bluetooth SIG, Inc. I moraju imati certifikat o usklađenosti. No, čak i kad je uređaj u skladu s BLUETOOTH specifikacijom, mogu postojati slučajevi kada povezivanje nije moguće zbog karakteristika ili specifikacija BLUETOOTH uređaja ili kada može rezultirati različitim načinima kontrole, prikaza ili rada.
- Može se pojaviti šum ili se zvuk može isključiti ovisno o BLUETOOTH uređaju povezanom s ovim sustavom zvučnika, komunikacijskim okruženjem ili uvjetima u okolini.

Ako imate pitanja ili problema u vezi sa sustavom zvučnika, obratite se najbližem prodavaču proizvoda tvrtke Sony.

Mjere opreza

Sigurnost

- Ako u sustav zvučnika dospije neki predmet ili tekućina, isključite sustav zvučnika i odnesite ga na provjeru u ovlaštenu servis prije nego što ga nastavite upotrebljavati.
- Ne penjite se na sustav zvučnika jer možete pasti i ozlijediti se ili oštetiti sustav zvučnika.

Izvori napajanja

- Prije nego što uključite sustav zvučnika, provjerite odgovara li radni napon sustava zvučnika naponu lokalne električne mreže. Radni napon naveden je na nazivnoj pločici na dnu tankog zvučnika.
- Ako sustav zvučnika ne planirate upotrebljavati dulje vrijeme, isključite ga iz zidne utičnice. Pri odspajanju strujnog kabela za napajanje primite utikač, a nemojte povlačiti kabel.
- Iz sigurnosnih razloga jedan je kontakt utikača malo širi od drugog pa treba paziti na položaj pri priključivanju u zidnu utičnicu. U slučaju da utikač ne možete u potpunosti gurnuti u utičnicu, obratite se dobavljaču.
- Strujni kabel za napajanje moguće je promijeniti samo u ovlaštenom servisu.

Stvaranje topline

Iako se sustav zvučnika grije za vrijeme rada, to ne znači da je došlo do kvara. Ako sustav zvučnika neprekidno upotrebljavate pri visokoj glasnoći, temperatura sustava zvučnika na stražnjoj i donjoj strani značajno raste. Ne dirajte sustav zvučnika kako se ne biste opekli.

Postavljanje

- Ne stavljajte sustav zvučnika u blizinu izvora topline ili na mjesta izložena izravnom sunčevu svjetlu, prekomjernoj prašini ili mehaničkim udarima.
- Na stražnji dio sustava zvučnika ne stavljajte ništa što bi moglo blokirati otvore za ventilaciju i na taj način prouzročiti kvar.

- Oko sustava zvučnika ne postavljajte nikakve druge metalne predmete osim televizora. U protivnom može doći do nestabilnosti bežičnih funkcija.
- Ako se sustav zvučnika upotrebljava u kombinaciji s televizorom, videorekorderom ili kasetofonom, mogu nastati šumovi i kvaliteta slike može se pogoršati. U takvom slučaju, sustav zvučnika udaljite od televizora, videorekordera ili kasetofona.
- Budite oprezni pri postavljanju sustava zvučnika na posebno tretiranu površinu (ulaštenu, nauljenu, poliranu itd.) jer mogu nastati mrlje ili oštećenja boje na površini.
- Pazite da se ne ozlijedite o kutove sustava zvučnika.
- Kad postavljate sustav zvučnika na zid, pobrinite se da ima 3 cm (1 3/16 inča) ili više prostora ispod njega.
- Zvučnici ovog sustava zvučnika nisu zaštićeni magnetom. Ne postavljajte magnetske kartice na sustav zvučnika ili pored njega.

Rad uređaja

Prije nego što priključite ostale uređaje, provjerite jeste li isključili sustav zvučnika i izvukli kabel iz mrežnog napajanja.

Nepravilnosti u prikazu boja na obližnjem TV zaslonu

Na određenim vrstama TV-a može doći do nepravilnosti u prikazu boja.

Ako uočite da se boje ne prikazuju pravilno...

Isključite TV pa ga ponovno uključite nakon 15 do 30 minuta.

Ako i dalje uočavate nepravilnosti u prikazu boja...

Odmaknite sustav zvučnika od televizora.

Čišćenje

Čistite sustav zvučnika suhom mekom krpom za brisanje. Ne upotrebljavajte nikakvu abrazivnu krpu, prašak za ribanje ili otapalo, primjerice alkohol ili benzin.

Ako imate pitanja ili problema u vezi sa sustavom zvučnika, obratite se najbližem dobavljaču tvrtke Sony.

Izjava o odricanju od odgovornosti za usluge koje pruža treća strana

Mrežne usluge, sadržaj i softver (s pripadajućim operacijskim sustavom) ovog proizvođača mogu biti podložni zasebnim uvjetima i odredbama te u bilo kojem trenutku promijenjeni, prekinuti ili obustavljeni i za njih mogu biti potrebne naknade, registracija i podaci o kreditnoj kartici.

Napomene o ažuriranju

Sustav zvučnika omogućuje automatsko ažuriranje softvera kad je povezan na internet putem bežične mreže.

Možete dodati nove značajke te lakše i sigurnije upotrebljavati sustav zvučnika ažuriranje sustava zvučnika.

Ako ne želite ažurirati automatski, možete onemogućiti funkciju pomoću aplikacije Sony | Music Center instalirane na pametnom telefonu ili tabletu. Međutim, sustav zvučnika može automatski ažurirati softver radi sigurnosti, čak i ako je ova funkcija onemogućena. Softver možete ažurirati i putem izbornika postavki kada je ova funkcija onemogućena. Pojednostiti potražite u Vodiču za pomoć.

Ne možete upotrebljavati sustav zvučnika dok se softver ažurira.

Autorska prava i zaštićeni znakovi

Sustav zvučnika uključuje Dolby* Digital i DTS** Digital Surround System.

* Dolby, Dolby Atmos i simbol dvostruki D registrirani su zaštitni znakovi tvrtke Dolby Laboratories Licensing Corporation.

Proizvedeno pod licencom tvrtke Dolby Laboratories. Povjerljivo neobjavljeno djelo.

Autorsko pravo © 2012–2022 Dolby Laboratories. Sva prava pridržana.

** Za DTS patente pogledajte <http://patents.dts.com>. Proizvedeno pod licencom tvrtke DTS, Inc. DTS, DTS:X i logotip DTS:X registrirani su zaštitni znakovi ili zaštitni znakovi tvrtke DTS, Inc. u Sjedinjenim Američkim Državama i ostalim državama. © 2022 DTS, Inc. SVA PRAVA PRIDRŽANA.

Zaštitna riječ i logotip Bluetooth® registrirani su zaštitni znakovi u vlasništvu tvrtke Bluetooth SIG, Inc. i svaka je upotreba takvih oznaka od strane tvrtke Sony Group Corporation i njezinih podružnica licencirana.

Izrazi HDMI™, HDMI High-Definition Multimedia Interface i logotip HDMI zaštitni su znakovi ili registrirani zaštitni znakovi tvrtke HDMI Licensing Administrator, Inc.

Google, Google Play, Google Home i Chromecast built-in zaštitni su znakovi tvrtke Google LLC. Google Assistant nije dostupan na određenim jezicima i državama.

Apple, AirPlay, iPad, iPhone i iPod touch zaštitni su znakovi tvrtke Apple Inc., registrirani u SAD-u i ostalim državama.

Upotreba oznake Works with Apple naznačuje da je dodatna oprema posebno osmišljena za rad s tehnologijom koja je utvrđena u oznaci te ima certifikat proizvođača o sukladnosti sa standardima radne značajke tvrtke Apple.

Logotip "BRAVIA" zaštitni je znak tvrtke Sony Corporation.

WALKMAN® i logotip WALKMAN® registrirani su zaštitni znakovi tvrtke Sony Corporation.

"PlayStation" je registrirani zaštitni znak tvrtke Sony Interactive Entertainment Inc.

MPEG tehnologija troslojnog kodiranja zvuka i patenti imaju licencu tvrtke Fraunhofer IIS i Thomson.

Windows Media registrirani je zaštitni znak ili zaštitni znak tvrtke Microsoft Corporation u Sjedinjenim Američkim Državama i/ili drugim državama.

Ovaj proizvod zaštićen je određenim pravima intelektualnog vlasništva tvrtke Microsoft Corporation. Upotreba ili distribucija ove tehnologije izvan proizvoda zabranjena je bez odgovarajuće licence koju je izdala tvrtka Microsoft ili ovlaštena podružnica tvrtke Microsoft.

Wi-Fi®, Wi-Fi Protected Access® i Wi-Fi Alliance® registrirani su zaštitni znakovi tvrtke Wi-Fi Alliance.

Wi-Fi CERTIFIED™, WPA™ i WPA2™ zaštitni su znakovi tvrtke Wi-Fi Alliance.

Logotip LDAC™ i LDAC zaštitni su znakovi tvrtke Sony Corporation. LDAC je tehnologija kodiranja zvuka koju je razvila tvrtka Sony, koja omogućuje prijenos zvučnog sadržaja visoke rezolucije (Hi-Res) čak i preko Bluetooth veze. Za razliku od drugih tehnologija kodiranja kompatibilnih s Bluetooth tehnologijom, kao što je SBC, LDAC funkcionira bez konverzije zvučnog sadržaja* visoke rezolucije na nižu rezoluciju i pomoću učinkovitog kodiranja i optimiziranog slanja paketa omogućuje približno tri puta više podataka** nego ostale tehnologije koje se prenose bežičnom Bluetooth mrežom s izvrsnom kvalitetom zvuka.

* osim sadržaja u DSD formatu

**u usporedbi s tehnologijom SBC (podpojasni kodek), kada je odabrana

brzina prijenosa od 990 kb/s (96/48 kHz) ili 909 kb/s (88,2/44,1 kHz).

Ovaj proizvod sadržava softver koji podliježe GNU-ovoj Općoj javnoj licenci („GPL“) ili Nižoj općoj javnoj licenci („LGPL“). To znači da kupci imaju pravo na dobivanje, izmjenu i redistribuciju izvornog koda ovog softvera u skladu s odredbama GPL-a ili LGPL-a.

Pojedinosti o GPL-u, LGPL-u i ostalim licencama za softver pogledajte u [Software License Information] pod  [Setup] – [Advanced Settings] – [System Settings] na proizvodu.

Možete pronaći kopiju odgovarajućeg izvornog koda po potrebi na temelju licence GPL/LGPL (i ostalih licenci) na sljedećoj URL adresi.

Možete nabaviti izvorni kod po potrebi na temelju licence GPL/LGPL na fizičkom mediju od nas tijekom razdoblja od tri godine nakon zadnje isporuke ovog proizvoda tako što ćete se prijaviti putem obrasca na sljedećoj URL adresi.

Ova je ponuda važeća za svakog tko primi ovu informaciju.

<https://oss.sony.net/Products/Linux/>

Imajte na umu da tvrtka Sony ne može odgovoriti ni reagirati ni na kakve upite povezane sa sadržajem ovog izvornog koda.

"TRILUMINOS" i logotip "TRILUMINOS" registrirani su zaštitni znak tvrtke Sony Corporation.

Softver Spotify podliježe licencama treće strane koje možete pronaći ovdje: <https://www.spotify.com/connect/> licence treće strane.

Spotify i logotipi Spotify zaštitni su znakovi grupacije Spotify.*

* Ovisno o državi i regiji, ta funkcija možda neće biti dostupna.

Svi ostali zaštitni znakovi u vlasništvu su svojih vlasnika.

Kazalo

Buttons

AUDIO 36
BLUETOOTH 26
DIMMER 40
NIGHT 35
SOUND FIELD 34
VOICE 35

A

ARC 11
Audio datoteke 56
Audio format 57
Audio Return Channel 11
Ažuriranje softvera 43

B

Bežična veza
BLUETOOTH uređaji 26
Slušalice 29
Televizor 24
BLUETOOTH
funkcija 26
uparivanje 26
„BRAVIA“ Sync 39

C

Control for HDMI 38

D

Daljinski upravljač 12

E

eARC 11
Easy Setup 41
Enhanced Audio Return Channel 11

G

Glasovni način rada 35

M

Montaža 15
Montaža na zid 15
Multiplex broadcast zvuk 36

N

Noćni način rada 35

P

Postavke
Ponovno postavljanje 52
postavka stavke 42
PRTCT 51

R

Resetting 52

S

Sound Field 34

U

Upravljanje DTS dijalogima 37
USB device 28

V

Veza
Pogledajte „Žičana veza“ ili
„Bežična veza“
Volume 33

Z

Žičana veza
Televizor 17
USB uređaj 28

POMEMBNO – Pred uporabo izdelka Sony preberite licenčno pogodbo za programsko opremo končnega uporabnika. Uporaba izdelka pomeni, da se strinjate z licenčno pogodbo za programsko opremo končnega uporabnika. Licenčna pogodba za programsko opremo med vami in družbo Sony je na voljo na naslednjem naslovu URL:
https://rd1.sony.net/help/vs/el22/h_zz/

OPOZORILO

Zvočniškega sistema ne postavljajte v zaprt prostor, na primer v knjižno ali gradno omaro.

Zmanjšajte nevarnost požara tako, da prezračevalnih rež zvočniškega sistema ne prekrivate s predmeti, kot so časopisi, prti, zavese ipd.

Zvočniškega sistema ne izpostavljajte virom odprtega ognja (na primer gorečim svečam).

Da bi zmanjšali tveganje požara ali električnega udara, zvočniškega sistema ne izpostavljajte tekočinam ali škropljenju in nanj ne postavljajte predmetov, napolnjenih s tekočinami, kot so vaze.

Če je zvočniški sistem priključen v električno vtičnico, je povezan z napajalnim omrežjem, tudi če je zvočniški sistem izklopljen.

Ker se glavni napajalni priključek uporablja za prekinitve povezave z napajalnim omrežjem, zvočniški sistem priključite v lahko dostopno električno vtičnico. Če opazite neobičajno delovanje zvočniškega sistema, takoj izvlecite glavni napajalni priključek iz električne vtičnice.

POZOR

Pri uporabi baterije napačne vrste obstaja nevarnost eksplozije. Baterij ali naprave, v kateri so baterije, ne izpostavljajte čezmerni vročini, na primer sončni svetlobi ali ognju.

Izdelka ne puščajte v bližini medicinskih pripomočkov.

Izdelek (vključno z dodatno opremo) vsebuje magnete, ki lahko povzročijo motnje srčnih spodbujevalnikov, programljivih ventilov za zdravljenje hidrocefalusa in drugih medicinskih pripomočkov. Izdelka ne puščajte v bližini oseb, ki uporabljajo te medicinske pripomočke. Pred uporabo izdelka se posvetujte z zdravnikom, če ste uporabnik katerega od omenjenih medicinskih pripomočkov.

Za povezavo zvočniškega sistema z internetom uporabite usmerjevalnik (modem ADSL ali naprava za zaključevanje optične linije s funkcijo usmerjevalnika, ki jo je dobavil internetni ponudnik, ali brezžična dostopna točka). Pri povezavi z internetom brez usmerjevalnika, lahko pride do težav z varnostjo. Če niste prepričani, da je električna vtičnica za omrežno linijo opremljena s funkcijo usmerjevalnika, vprašajte upravnika večstanovanjske hiše ali internetnega ponudnika.

Naprava je namenjena samo za uporabo v zaprtih prostorih.

Priporočeni kabli

Za povezavo z gostiteljskimi računalniki in/ali zunanji napravami uporabite ustrezno zaščitene in ozemljene kable ter konektorje.

Zvočniški modul

Oznaka izdelka je na spodnji strani zvočniškega modula.

Oprema je bila preizkušena in ustreza zahtevam uredbe o elektromagnetni

združljivosti (EMC) glede uporabe povezovalnega kabla, krajšega od 3 metrov.

Za uporabnike v Evropi

Opomba za stranke: spodaj navedene informacije se nanašajo samo na opremo, prodano v državah, v katerih veljajo direktive EU in/ali zadevne zakonske zahteve, ki se uporabljajo v Združenem kraljestvu.

Ta izdelek izdelala družba Sony Corporation ali pa je bil izdelan v imenu te družbe.

Uvoznik za EU in ZK: Sony Europe B.V.

Vprašanja za uvoznika za EU ali glede skladnosti izdelka v Evropi naslovite na pooblaščenega predstavnika proizvajalca, družbo Sony Belgium, bijkantoor van Sony Europe B.V., Da Vincilaan 7-D1, 1930 Zaventem, Belgija.

Vprašanja za uvoznika za ZK ali glede skladnosti izdelka v ZK naslovite na pooblaščenega predstavnika proizvajalca, družbo Sony Europe B.V., The Heights, Brooklands, Weybridge, Surrey KT13 0XW, Združeno kraljestvo.



Družba Sony Corporation izjavlja, da je oprema skladna z direktivo 2014/53/EU. Celotno besedilo izjave EU o skladnosti je na voljo na spletnem mestu: <https://compliance.sony.eu>

Družba Sony Corporation izjavlja, da je oprema skladna z zakonskimi zahtevami, ki so pomembne v Združenem kraljestvu.

Celotno besedilo izjave o skladnosti je na voljo na spletnem mestu: <https://compliance.sony.co.uk>

Za to radijsko opremo v naslednjih državah veljajo spodaj navedene omejitve uporabe ali zahteve za pridobitev dovoljenja za uporabo: BE, BG, CZ, DK, DE, EE, IE, EL, ES, FR, HR, IT, CY, LV, LT, LU, HU, MT, NL, AT, PL, PT, RO, SI, SK, FI, SE, UK, UK(NI), IS, LI, NO, CH, AL, BA, MK, MD, RS, ME, XK, TR: Pas od 5150 MHz do 5350 MHz je omejen izključno na delovanje v zaprtih prostorih.

Radijska oprema je namenjena uporabi z odobrenimi različicami programske opreme, ki so navedene v izjavi o skladnosti. Programska oprema, vključena v to radijsko opremo, potrjeno izpolnjuje bistvene zahteve predpisov o radijski opremi.

Različico programske opreme lahko najdete tako, da izberete [System Information] pod  [Setup] - [Advanced Settings] - [System Settings].

Internetna povezava in naslov IP

Ko je izdelek povezan z internetom za posodobitev programske opreme ali prejemanje storitev tretje osebe se uporabljajo tehnični podatki, kot je naslov IP (ali podatki o napravi). Za posodobitve programske opreme so lahko ti tehnični podatki posredovani našim strežnikom za posodobitev, da vam lahko zagotovimo posodobitev programske opreme, primerno za vašo napravo. Če želite, da se ti tehnični podatki sploh ne uporabljajo, ne nastavite funkcije brezžičnega interneta.



Odstranjevanje izrabljenih baterij ter električne in elektronske opreme (velja za države EU in druge države s sistemom

ločenega zbiranja odpadkov)

Ta oznaka na izdelku, bateriji ali embalaži pomeni, da izdelek in baterij ni dovoljeno odvreči med gospodinjne odpadke. Ta oznaka na nekaterih baterijah vključuje tudi kemijski simbol. Kemijski simbol za svinec (Pb) je dodan, če baterija vsebuje več kot 0,004 % svınca. S pravilnim odstranjevanjem izdelkov in baterij pripomorete k preprečevanju morebitnih negativnih posledic za okolje in zdravje ljudi, ki bi jih lahko povzročila napačna odstranitev. Recikliranje materialov prispeva k ohranjanju naravnih virov. Če izdelek za svoje delovanje ali zaradi varnostnih razlogov ali zagotavljanja celovitosti podatkov potrebuje trajno napajanje prek notranje baterije, lahko baterijo zamenja samo usposobljen serviser. Poskrbite za pravilno ravnanje s takšno baterijo ter električno in elektronsko opremo, tako da izdelke ob koncu življenjske dobe odložite na ustreznem zbirnem mestu za recikliranje električne in elektronske opreme. Za ustrezno ravnanje z drugimi baterijami preberite razdelek o varnem odstranjevanju baterij iz izdelka. Baterije odložite na ustreznem zbirnem mestu za recikliranje izrabljenih baterij. Za več informacij o recikliranju tega izdelka ali baterije se obrnite na lokalno upravo, komunalno službo ali prodajalca, pri katerem ste kupili izdelek ali baterijo.

Opremo je treba namestiti in jo uporabljati tako, da je oddajnik več kot 20 cm oddaljen od človeškega telesa.

Vsebina

O priročnikih zvočniškega sistema	7
---	---

Vsebina embalaže	→ Navodila za začetek (ločen dokument)
------------------	--

Možnosti uporabe zvočniškega sistema	8
Vodnik po delih sistema in upravljalnih gumbih	10
Uporaba začetnega menija	14

Namestitvev

Namestitev zvočniškega sistema	15
Povezovanje s televizorjem	17
Ko ima televizor vhod S-CENTER SPEAKER IN	18
Priključitev v omrežno vtičnico (omrežje)	19
Začetne nastavitve	20
Povezava izbirnega zvočnika	21

Gledanje slik

Gledanje televizorja	23
----------------------------	----

Poslušanje glasbe/zvoka

Poslušanje zvoka televizorja Sony s funkcijo BLUETOOTH®	24
Poslušanje glasbe/zvoka prek funkcije BLUETOOTH	26
Poslušanje glasbe v napravi USB	28
Poslušanje zvoka povezanega televizorja ali naprave s slušalkami	29

Poslušanje glasbe s povezovanjem v omrežje

Kaj lahko počnete s povezovanjem zvočniškega sistema v omrežje	31
--	----

Nastavitev glasnosti in kakovosti zvoka

Nastavitev glasnosti	33
Predvajanje učinkov prostorskega zvoka (SOUND FIELD)	34
Nastavitev za razločnejše dialoge (VOICE)	35
Predvajanje čistega zvoka pri nizki glasnosti ponoči (NIGHT)	35
Prilagoditev zamika med sliko in zvokom	36
Predvajanje zvoka multipleksirane oddaje (AUDIO)	36
Prilagajanje glasnosti dialoga med predvajanjem vsebine DTS:X	37

Uporaba zvočniškega sistema pri povezavi s televizorjem

Upravljanje zvočniškega sistema pri povezavi s televizorjem (funkcija Control for HDMI)	38
Uporaba zvočniškega sistema ob povezavi s televizorjem, ki je združljiv s funkcijo "BRAVIA" Sync	39

Spreminjanje nastavitvev

Spreminjanje svetlosti zaslona sprednje plošče in indikatorjev (DIMMER)	40
Varčevanje z energijo v načinu pripravljenosti	41
Izvajanje funkcije Easy Setup	41
Izvajanje funkcije Advanced Settings	42
Posodabljanje programske opreme	43

Odpravljanje težav

Odpravljanje težav	45
Ponastavitev zvočniškega sistema	52

Dodatne informacije

Tehnični podatki	53
Radiofrekvenčni pas in največja izhodna moč	55
Vrste zvočnih datotek, ki jih je mogoče predvajati	56
Podprte oblike vhodnega zvočnega zapisa	57
O komunikaciji prek povezave BLUETOOTH	58
Previdnostni ukrepi	59
Avtorske pravice in blagovne znamke	60
Stvarno kazalo	62

O priročnikih zvočniškega sistema

Vsak priročnik vključuje informacije, kot je prikazano spodaj.

Navodila za začetek uporabe



Predstavi začetne postopke v zvezi z namestitvijo in povezavo za uporabo zvočniškega sistema ter delovanje, dokler ne začnete predvajati glasbe.

Navodila za uporabo (ta dokument)



Opiše osnovne funkcije.

- Povezava s televizorjem
- Predvajanje glasbe/zvoka naprav, ki so povezane s kablom HDMI ali funkcijo BLUETOOTH
- Prilagoditev zvoka itd.

Vodnik za pomoč (spletni priročnik)

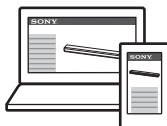

Za uporabnike v drugih državah/regijah

https://rd1.sony.net/help/ht/a3000/h_zz/



Omogoča vse funkcije, vključno z napredno uporabo.

- Predvajanje glasbe/zvoka z omrežno funkcijo
- Podrobnosti o elementih menija itd.

Nasvet

- Navodila v teh priročnikih opisujejo izvajanje upravljalnih funkcij daljinskega upravljalnika. Uporabite lahko tudi gumb na zvočniškem modulu, če imajo enaka ali podobna imena kot gumbi na daljinskem upravljalniku.
- Na televizijskem zaslonu ali zaslonu sprednje plošče se prikažejo znaki v oglatih oklepajih [].
- Na slikah niso prikazane podrobnosti.

Vsebina embalaže

Preberite navodila za začetek (ločen dokument).

Možnosti uporabe zvočniškega sistema

Zvočniški sistem podpira objektne zvočne formate, kot sta Dolby Atmos in DTS:X.

Televizor



- "Gledanje televizorja" (stran 23)
- "Poslušanje zvoka televizorja Sony s funkcijo BLUETOOTH®" (stran 24)

Predvajalnik Blu-ray Disc™, zunanji digitalni sprejemnik, igralna konzola itd.

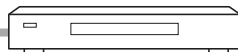

Naprava USB



"Poslušanje glasbe v napravi USB" (stran 28)

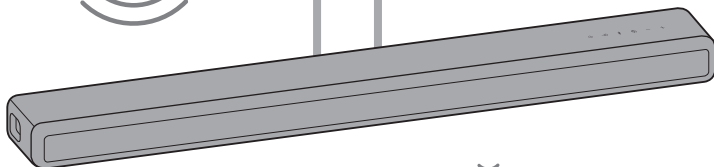

Mobilna naprava

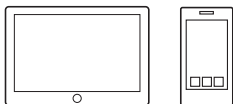

"Poslušanje glasbe/zvoka prek funkcije BLUETOOTH®" (stran 26)



Slušalke



"Poslušanje zvoka povezanega televizorja ali naprave s slušalkami" (stran 29)

Omrežje



"Kaj lahko počnete s povezovanjem zvočniškega sistema v omrežje"
(stran 31)

Za način povezave v omrežje in funkcije, ki so omogočene z omrežno povezavo, glejte vodnik za pomoč (spletni priročnik).

Za uporabnike v drugih državah/regijah

https://rd1.sony.net/help/ht/a3000/h_zz/



Izbirni zvočniki



Za delovanje izbirnih zadnjih zvočnikov in globokotona glejte njihova navodila za uporabo.

Za podprte izbirne zvočnike si oglejte Sonyjevo spletno mesto.

Vodnik po delih sistema in upravljalnih gumbih

Zvočniški modul

Spredaj

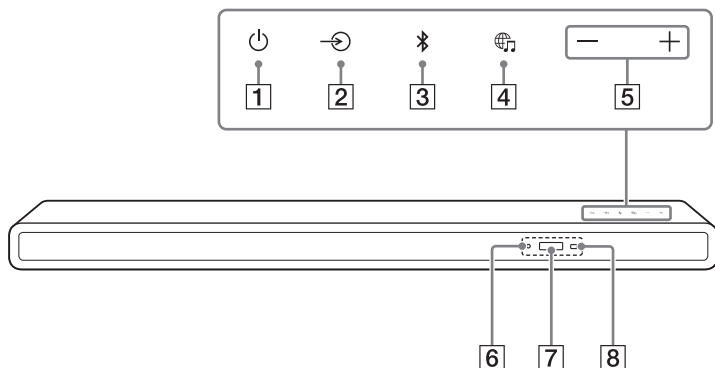

- 1 Gumb  (vklop/izklop)**
Vklopi zvočniški sistem ali ga preklopi v stanje pripravljenosti.
- 2 Gumb  (izbira vhoda)**
Izbere vhod za predvajanje v zvočniškem sistemu.
- 3 Gumb  (BLUETOOTH) (stran 24)**
- 4 Gumb  (MUSIC SERVICE)**
Če ste pred tem predvajali glasbo v storitvi Spotify v zvočniškem sistemu, lahko predvajanje nadaljujete s pritiskom tega gumba.
Ta gumb v nekaterih državah/regijah morda ni na voljo.
- 5 Gumba +/- (glasnost)**
- 6 Indikator BLUETOOTH**
 - Hitro utripa modro: Med stanjem pripravljenosti seznanjanja
 - Utripa modro: poteka poskus vzpostavitve povezave BLUETOOTH.
 - Zasveti modro: povezava BLUETOOTH je vzpostavljena.
- 7 Zaslون sprednje plošče**
- 6 Senzor daljinskega upravljalnika**
Za upravljane zvočniškega sistema daljinski upravljalnik usmerite proti senzorju za signal daljinskega upravljalnika.

Zadaj

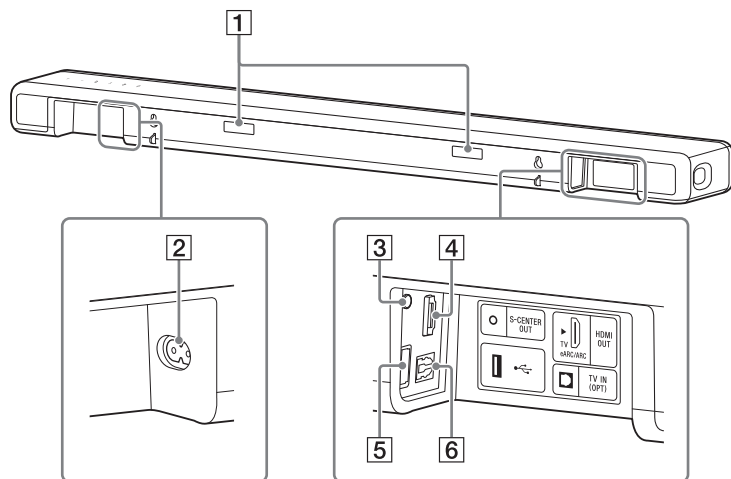

1 IR-ponavljalnik

Prenaša signal daljinskega upravljalnika do televizorja.

2 Vhod AC

3 Vtičnica S-CENTER OUT (stran 18)

4 Vtičnica HDMI OUT (TV eARC/ARC)

Televizor, ki ima vhodno vtičnico HDMI, priključite s kablom HDMI. Zvočniški sistem je združljiv s funkcijama eARC in ARC. ARC je funkcija, ki zvok televizorja posreduje avdio-video napravi, npr. zvočniškemu sistemu, ki je priključen v vtičnico HDMI televizorja. eARC je podaljšek funkcije ARC in omogoča oddajanje objektivne zvočne vsebine in večkanalne vsebine LPCM, ki je ni mogoče prenesti s funkcijo ARC.

5 Vrata (USB) (stran 28)

6 Vtičnica TV IN (OPT)

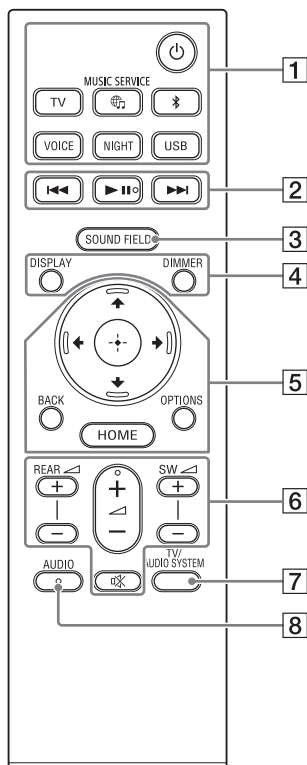

- 1 Gumb  (vklop/izklop)**
Vklopi zvočniški sistem ali ga preklopi v stanje pripravljenosti.

TV (stran 23)

(MUSIC SERVICE)

Če ste pred tem predvajali glasbo v storitvi Spotify v zvočniškem sistemu, lahko predvajanje nadaljujete s pritiskom tega gumba.

Ta gumb v nekaterih državah/regijah morda ni na voljo.

(BLUETOOTH) (stran 26)

VOICE (stran 35)

NIGHT (stran 35)

USB (stran 28)

- 2 Gumbi za upravljanje predvajanja**

(nazaj/naprej)

Izbere prejšnji/naslednji posnetek ali datoteko.

Če gumb pritisnete in pridržite, med predvajanjem iščete naprej ali nazaj po datoteki (previjanje nazaj/hitro previjanje naprej).

(predvajanje/začasna zaustavitev)*

Začne, začasno ustavi ali znova začne predvajanje (nadaljevanje predvajanja).

- 3 SOUND FIELD (stran 34)**

- 4 DISPLAY**

Prikaže informacije o pretočnem predvajanju na zaslonu sprednje plošče.

DIMMER (stran 40)

5 ↕/↔/↔/↔ (gor/dol/levo/desno)
(stran 14)

⊕ (potrdi) (stran 14)

BACK (stran 14)

OPTIONS (stran 37)

Prikaže meni z možnostmi na zaslonu sprednje plošče.

HOME (stran 14)

6 REAR ◀ (glasnost zadnjih zvočnikov) +/-

Prilagodi glasnost izbirnih zadnjih zvočnikov, ko jih priključite.

◀ (glasnost) +/-

Prilagodi glasnost.

SW ◀ (glasnost globokotona) +/-

Prilagodi glasnost vgrajenega ali izbirnega globokotona, ko ga priključite.

⊗ (izklop zvoka)

S tem gumbom začasno izklopite zvok.

7 TV/AUDIO SYSTEM

Preklopi izhod za zvok povezanega televizorja med televizorjem in zvočniškim sistemom.

Opomba

Ta gumb deluje v naslednjih primerih.

- Povezan televizor je združljiv s funkcijo System Audio Control.
- Funkcija Control for HDMI na zvočniškem sistemu je vklopljena (stran 38).

8 AUDIO* (stran 36)

* Na gumbih AUDIO, ▶|| (predvajanje/začasna zaustavitev) in ◀ (glasnost) + je otipljiva pika, ki vam bo v pomoč pri upravljanju.

Podatki o zamenjavi baterij za daljinski upravljalnik

Če se zvočniški sistem ne odzove na upravljanje z daljinskega upravljalnika, zamenjajte dve bateriji z novimi baterijami.

Za zamenjavo uporabite manganske baterije R03 (velikost AAA).

Uporaba začetnega menija

Začetni meni lahko prikažete na televizijskem zaslonu tako, da zvočniški sistem in televizor povežete s kablom HDMI.

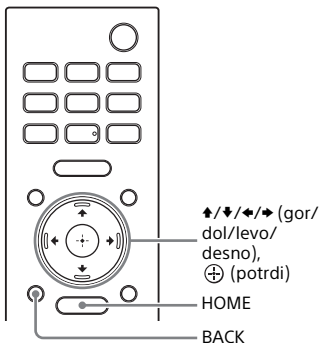

- 3** Pritisnite **↑/↓/←/→** gor/levo/desno), da izberete želeno možnost, nato pa pritisnite **+** (potrdi).

Na televizijskem zaslonu se prikaže izbrani vhod ali zaslon z nastavitvami.
Če želite nazaj na prejšnji zaslon, pritisnite BACK.

- 1** Pritisnite HOME.
Na TV-zaslonu se prikaže začetni meni.
- 2** Pritisnite **↑/←/→** (gor/levo/desno), da izberete želeno kategorijo, nato pa pritisnite **↓** (dol) ali **+** (potrdi).
Na televizijskem zaslonu se pod seznamom kategorij prikažejo možnosti izbrane kategorije.

Kategorija	Razlaga
[Watch & Listen]	Izbere vhod televizorja ali zvočne naprave, ki je povezana z zvočniškim sistemom, ali glasbeno storitev za predvajanje v zvočniškem sistemu.
[Setup]	Izvede osnovne začetne nastavitve s funkcijo [Easy Setup] ali različnimi naprednimi nastavitvami zvočniškega sistema.

Namestitev

Namestitev zvočniškega sistema

Namestitev zvočniškega modula

Za namestitev si oglejte navodila za začetek uporabe (ločen dokument).

Namestitev zvočniškega modula na steno

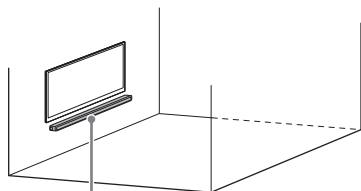

Zvočniški modul

Opombe

- Pripravite vijake (niso priloženi), ki so primerni za material in stabilnost stene. Glede na material stene se lahko stena poškoduje.
- Vijake varno privijte v nosilne drogeve.
- Zvočniški modul namestite vodoravno na ojačano steno.
- Namestitev prepustite prodajalcem izdelkov Sony ali licenciranim pogodbenikom, pri nameščanju pa zlasti pazite na varnost.
- Sony ne prevzema odgovornosti za nezgode ali poškodbe, ki nastanejo zaradi nepravilne namestitve, neustrezne stabilnosti stene, nepravilne pritrditve vijakov, naravne nesreče itd.
- Za varno namestitev zvočniškega modula sta potrebni najmanj dve osebi.

- 1** Pripravite dva vijaka (nista priložena), ki ustrezata odprtinam za namestitev na steno na zadnji strani zvočniškega modula.

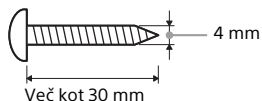

Več kot 30 mm

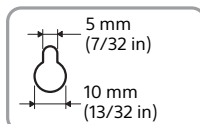

Odprtina na hrbtni strani zvočniškega modula

- 2** Poravnajte navpično črto nad črto, ki označuje središčno televizorja "↑ ① TV CENTER LINE" na PREDLOGI ZA STENSKI NOSILEC (priloženo), s središčno širine televizorja.

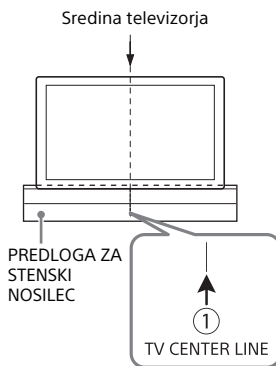

- 3** Poravnajte črto, ki označuje spodnji rob televizorja "← ② TV BOTTOM LINE" na PREDLOGI ZA STENSKI NOSILEC, s spodnjim robom televizorja, nato pa PREDLOGO ZA STENSKI NOSILEC prilepite na steno z lepilnim trakom.

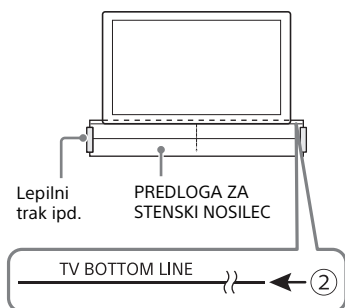

- 4** Vijake, pripravljene v 1. koraku, trdno pritrdite v oznake za vijake na "← ③ SCREW LINE", natisnjeni na PREDLOGI ZA STENSKI NOSILEC.

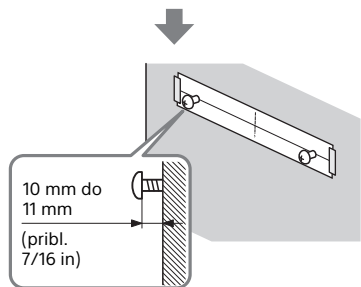
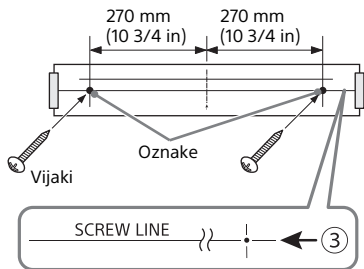

- 5** Odstranite PREDLOGO ZA STENSKI NOSILEC.

- 6** Zvočniški modul obesite na vijaka. Poravnajte odprtini na hrbtni strani zvočniškega modula z vijakoma in nato obesite zvočniški modul na vijaka.

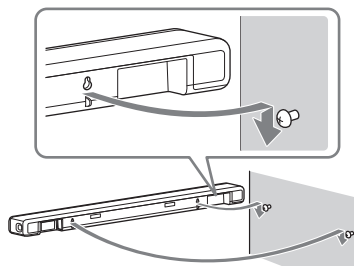

Opombe

- Ko PREDLOGO ZA STENSKI NOSILEC prilepite na steno, jo popolnoma zgladite.
- Zvočniški modul namestite vsaj 70 mm (2 7/8 in) stran od televizorja.

Namestitev izbirnih zvočnikov

Glejte navodila za uporabo izbirnih zvočnikov.

Povezovanje s televizorjem

Povezovanje televizorja, ki je združljiv s funkcijo ARC/eARC

- 1 Vhod HDMI IN na televizorju, ki podpira standard ARC/eARC, in izhod HDMI OUT (TV eARC/ARC) na zvočniškem sistemu povežite s kablom HDMI (priložen).

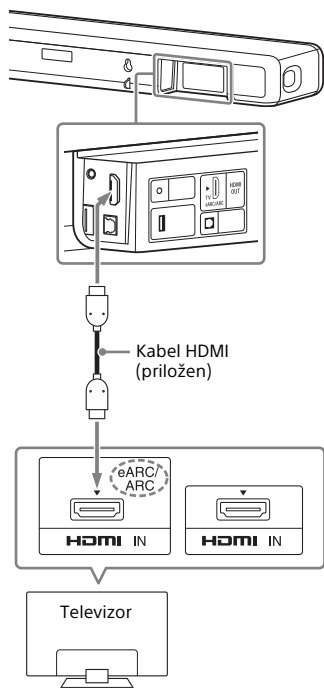

Opombe

- Priključki morajo biti trdno vstavljeni.
- Vključite funkcijo Control for HDMI v televizorju. Če funkcije Control for HDMI v televizorju ne boste omogočili, zvočniški sistem ne bo predvajal zvoka televizorja.

Povezovanje televizorja, ki ne podpira ARC/eARC

- 1 Vhod HDMI IN na televizorju in izhod HDMI OUT (TV eARC/ARC) na zvočniškem sistemu povežite s kablom HDMI (priložen).

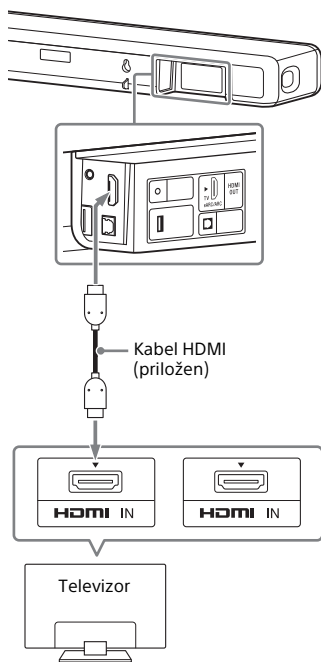

- 2** Izhod za digitalni optični signal na televizorju in vhod TV IN (OPT) na zvočniškem sistemu povežite z digitalnim optičnim kablom (ni priložen).

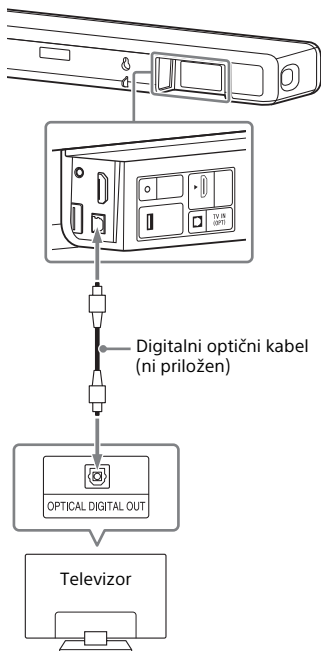

Opombe

- Priključki morajo biti trdno vstavljeni.
- Vtič digitalnega optičnega kabla vstavite v pravo smer, tako da preverite obliko vtiča in priključka na zvočniškem modulu in televizorju. Če vtič nasilno vstavite v napačni smeri, lahko poškodujete priključek in vtič.

Ko ima televizor vhod S-CENTER SPEAKER IN

Osrednji del zvoka zvočniškega sistema lahko iz televizorja predvajate tako, da televizor priključite na naslednji način.

- 1** Zvočniški sistem in televizor priključite s kablom HDMI (priložen) (stran 17).
- 2** Vhod S-CENTER SPEAKER IN na televizorju in izhod S-CENTER OUT na zvočniškem sistemu povežite s kablom za osrednji zvočnik televizorja (priložen).

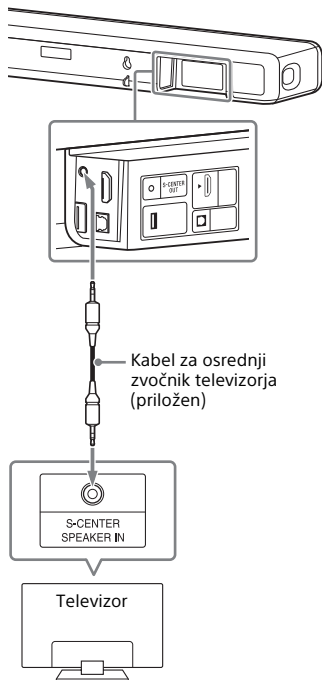

Opomba

Priključki morajo biti trdno vstavljeni.

Nasveti

Če dolžina kabla za osrednji zvočnik televizorja ni zadostna, uporabite komercialni stereo mini kabel.

Priključitev v omrežno vtičnico (omrežje)

- 1** Napajalni kabel (priložen) vklopite v vhod AC na zvočniškem sistemu in nato priključite v omrežno vtičnico (omrežje).

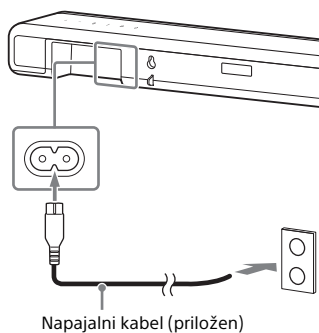

Začetne nastavitve

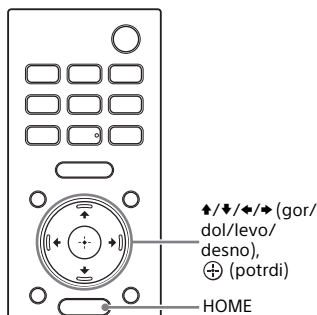

- 1 Za vklop zvočniškega sistema pritisnite gumb HOME na daljinskem upravljalniku zvočniškega sistema.**
Daljinski upravljalnik upravljajte tako, da ga usmerite proti sprednjemu delu zvočniškega modula.
- 2 Počakajte, da z zaslona sprednje plošče izgine sporočilo [PLEASE WAIT] in se prikaže naslednji znak.**



- 3 Vključite televizor.**

- 4 Za začetne nastavitve sledite navodilom, prikazanim na TV-zaslону.**

Če se ne prikaže zaslon začetnih nastavitev, z daljinskim upravljalnikom televizorja preklopite TV-vhod na vhod HDMI, ki je povezan z zvočniškim sistemom, nato pritisnite gumb HOME na daljinskem upravljalniku zvočniškega sistema.

Zaslon začetnih nastavitev



- Pritisnite ↑/↓/←/→ (gor/dol/levo/desno) in ⊕ (potrdi), da izberete možnost, kot je navedeno na zaslonu.
- Če uporabljate izbirni globokotonec/zadnje zvočnike, jih povežite tako, da sledite navodilom na zaslonu [Checking Wireless Speaker Connection].
- Ko se pojavi [Setup is complete.], izberite [Learn more].

Opomba

Od vrstnega reda vklopa televizorja in zvočniškega sistema je odvisno, ali bo zvočniški sistem utišan in se na zaslonu sprednje plošče zvočniškega sistema izpiše [MUTING]. V tem primeru izklopite vse naprave, nato vklopite televizor in šele zatem zvočniški sistem.

Povezava izbirnega zvočnika

Ročna povezava izbirnega zvočnika

Izbirni zvočnik se ob vklopu samodejno poveže z zvočniškim sistemom. Za podrobnosti glejte navodila za uporabo izbirnega zvočnika.

Če se izbirni zvočnik ne poveže samodejno z zvočniškim sistemom, ga povežite ročno po naslednjih korakih.

- 1 Pritisnite HOME.**
Na TV-zaslону se prikaže začetni meni.
- 2 V začetnem meniju izberite možnost  [Setup] - [Advanced Settings].**
- 3 Izberite [Speaker Settings] - [Wireless Speaker Settings] - [Start manual linking].**
Na TV-zaslону se prikaže meni [Start manual linking].
- 4 Pritisnite LINK na izbirnem zvočniku.**
Indikator vklopa na zvočniku, na katerem ste pritisnili gumb LINK, dvakrat zapored utripne zeleno.
- 5 Izberite možnost [Start].**
Začne se ročno vzpostavljati povezava.
Na televizijskem zaslonu se prikaže postopek povezave.
Za preklic ročne vzpostavitve povezave izberite [Cancel].
- 6 Ko se na izbirnem zvočniku, ki ga želite povezati, prikaže [Connected], izberite [Finish].**

7 Pritisnite (potrdi).

Povezava se ročno vzpostavi, indikator vklopa na izbirnem zvočniku pa začne svetiti zeleno.

Opombe

- Če izvedete funkcijo [Start manual linking], se možnost  [Setup] - [Advanced Settings] - [Speaker Settings] - [Wireless Speaker Settings] - [Link mode] samodejno nastavi na [Manual].
- Z zvočniškim sistemom se povežejo samo zvočniki, za katere je bila v 6. koraku prikazana nastavitve [Connected]. Če izbirni zvočnik ni pravilno povezan, ponovite postopek iz 1. koraka.

Če je brezžični prenos nestabilen

Ob uporabi več brezžičnih sistemov, kot je brezžično omrežje LAN, bo oddajanje brezžičnih signalov morda nestabilno. V tem primeru lahko prenos izboljšate tako, da spremenite naslednjo nastavitvev.

- 1 Pritisnite HOME.**
Na TV-zaslону se prikaže začetni meni.
- 2 V začetnem meniju izberite možnost  [Setup] - [Advanced Settings].**
- 3 Izberite [Speaker Settings] - [Wireless Speaker Settings] - [RF Channel].**
- 4 Izberite zeleno nastavitvev.**
 - [On]: to možnost izberite v običajnem primeru. Zvočniški sistem samodejno izbere najustreznejši kanal za prenos. Stabilnejši način za primer moten brezžičnega omrežja.
 - [Off]: Zvočniški sistem izbere kanal iz omejenega frekvenčnega pasu, da prepreči zunanje motnje brezžičnega omrežja. Če pride do

prekinitve zvoka, ko je izbrana možnost [On], lahko delovanje izboljšate tako, da izberete [Off].

Opombe

- Če nastavev [RF Channel] spremenite z možnosti [Off] na [On], bo morda trajalo 1 minuto do ponovne vzpostavitve povezave.
- Ali je nastavev prikazana, je odvisno os države/regije.

Gledanje televizorja

- 1 Pritisnite HOME.**
Na TV-zaslону se prikaže začetni meni.
- 2 V začetnem meniju izberite možnost  [Watch & Listen] - [TV].**
- 3 Z daljinskim upravljalnikom televizorja izberite program.**
Izbrani TV-program se prikaže na TV-zaslónu in zvočniški sistem predvaja zvok televizorja.
- 4 Prilagodite glasnost (stran 33).**

Opomba

Ko zvočniški modul ovira senzor daljinskega upravljalnika na televizorju, ki ga ne morete upravljati z daljinskim upravljalnikom televizorja, omogočite funkcijo IR-ponavljalnika zvočniškega sistema. podrobnosti poiščite v Vodniku za pomoč.

Nasveti

Možnost [TV] lahko izberete neposredno, in sicer tako, da na daljinskem upravljalniku pritisnete TV.

Poslušanje zvoka televizorja Sony s funkcijo BLUETOOTH®

Kaj omogoča povezava televizorja s funkcijo BLUETOOTH?

Ko uporabljate televizor Sony* s funkcijo BLUETOOTH, lahko poslušate zvok televizorja ali s televizorjem povezane naprave tako, da povežete zvočniški sistem in televizor brezžično.

* Televizor mora biti združljiv s profilom A2DP (Advanced Audio Distribution Profile) profila BLUETOOTH.

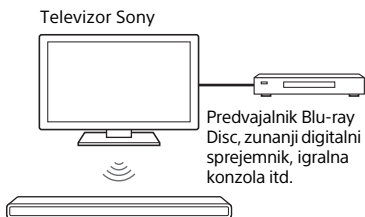

Opomba

Če zvočniški sistem in televizor povežete prek funkcije BLUETOOTH, za zvočniški sistem ni mogoče prikazati zaslona dejavnosti, kot je začetni meni na televizijskem zaslonu, in uporabljati drugih funkcij zvočniškega sistema, razen funkcije poslušanja zvoka televizorja ali naprave, ki je povezana s televizorjem.

Če želite uporabljati vse funkcije zvočniškega sistema, povežite zvočniški sistem in televizor s kablom HDMI (priložen) (stran 17).

Poslušanje zvoka televizorja z brezžičnim povezovanjem zvočniškega sistema in televizorja

Zvočniški sistem in televizor morate seznaniti prek funkcije BLUETOOTH. Seznanjanje je postopek, potreben za skupno registriranje informacij v napravah BLUETOOTH, ki jih boste v prihodnje povezali brezžično.

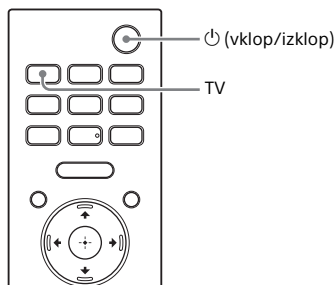

- 1** Vključite televizor.
- 2** S pritiskom gumba ⏻ (vklop/izklop) vklopite zvočniški sistem.
- 3** Hkrati pritisnite in za 5 sekund pridržite gumb  (BLUETOOTH) na zvočniškem modulu in gumb TV na daljinskem upravljalniku.

Zvočniški sistem preklopi v način seznanjanja BLUETOOTH. [TV-BT ON] in [PAIRING] se prikažeta v zaporedju na zaslonu sprednje plošče.



- 4** Indikator BLUETOOTH na zvočniškem modulu hitro utripa modro in na zaslonu sprednje plošče se izpiše [PAIRING].

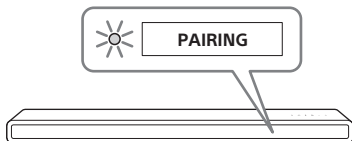

- 5** V televizorju poiščite zvočniški sistem tako, da opravite seznanjanje.

Na televizijskem zaslonu se pojavi seznam naprav BLUETOOTH, ki so zaznane.

Način seznanjanja naprave BLUETOOTH s televizorjem si lahko preberete v navodilih za uporabo televizorja.

- 6** Zvočniški sistem in televizor seznanite tako, da na seznamu na televizijskem zaslonu izberete "HT-A3000".

- 7** Indikator BLUETOOTH na zvočniškem modulu zasveti modro in na zaslonu sprednje plošče se izpiše [TV-BT].

Povezava med zvočniškim sistemom in televizorjem je vzpostavljena.

- 8** Izbira programa ali vhodne naprave z daljinskim upravljalnikom televizorja.

Zvok slike, prikazane na televizijskem zaslonu, se predvaja prek zvočniškega sistema.

- 9** Prilagajanje glasnosti zvočniškega sistema z daljinskim upravljalnikom televizorja.

Ko na daljinskem upravljalniku televizorja pritisnete gumb za izklop zvoka, se zvok začasno utiša.

Opombe

- Če se zvok televizorja ne predvaja prek zvočniškega sistema, pritisnite TV ter preverite stanje zaslona sprednje plošče in indikatorjev na zvočniškem modulu.
 - Na zaslonu sprednje plošče se izpiše [TV-BT]: zvočniški sistem in televizor sta povezana, zvok televizorja se predvaja prek zvočniškega sistema.
 - Indikator BLUETOOTH hitro utripa in na zaslonu sprednje plošče se prikaže [PAIRING]: opravite seznanjanje v televizorju.
 - Na zaslonu sprednje plošče se izpiše [TV]: izvedite korake od začetka.
- Če povežete zvočniški sistem in televizor s kablom HDMI, se povezava BLUETOOTH prekine. Če želite zvočniški sistem in televizor ponovno povezati prek funkcije BLUETOOTH, izklopite kabel HDMI in ponovno izvedite vse priključitvene korake.

Poslušanje zvoka seznanjenega televizorja

- 1** Z daljinskim upravljalnikom televizorja vklopite televizor.

Zvočniški sistem vklopite skupaj s televizorjem tako, da ga povežete na napajanje televizorja, zvok televizorja bo nato predvajan prek zvočniškega sistema.

- 2** Izbira programa ali vhodne naprave z daljinskim upravljalnikom televizorja.

Zvok slike, prikazane na televizijskem zaslonu, se predvaja prek zvočniškega sistema.

- 3** Prilagajanje glasnosti zvočniškega sistema z daljinskim upravljalnikom televizorja.

Ko na daljinskem upravljalniku televizorja pritisnete gumb za izklop zvoka, se zvok začasno utiša.

Nasveti

Ko je televizor izklopljen, je izklopljen tudi zvočniški sistem, če je zvočniški sistem povezan z napajanjem televizorja.

Podatki o daljinskem upravljalniku, ki je priložen zvočniškemu sistemu

Uporabite lahko sledeče gumbе.

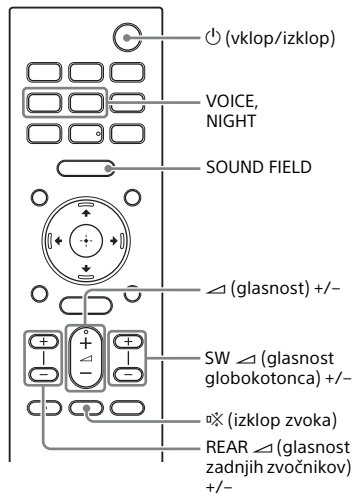

Opombe

- Če na daljinskem upravljalniku, ki je priložen zvočniškemu sistemu, izberete vhod, ki ni vhod [TV], zvok televizorja ne bo predvajan prek zvočniškega sistema. Če želite predvajati zvok televizorja, na daljinskem upravljalniku pritisnite TV in preklopite na vhod TV.
- Ko je televizor povezan s funkcijo BLUETOOTH, ti gumbi daljinskega upravljalnika ne delujejo:
 - ⬆️/⬇️/⬅️/➡️ (gor/dol/levo/desno), ⊕ (potrdi), BACK, HOME, DISPLAY, OPTIONS, ▶️|| (predvajanje/premor), ⏪/⏩ (nazaj/naprej)

Poslušanje glasbe/zvoka prek funkcije BLUETOOTH

Poslušanje glasbe s seznanitvijo mobilne naprave, ki je prvič povezana

Pred uporabo funkcije BLUETOOTH morate opraviti seznanitev zvočniškega sistema in mobilne naprave.

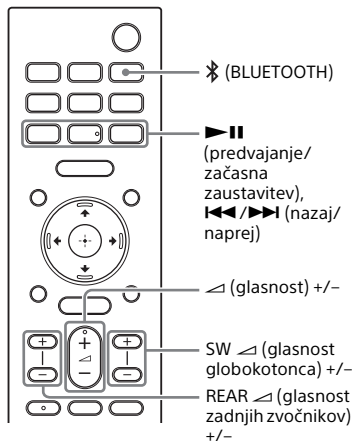

- 1 Pritisnite gumb 🔗 (BLUETOOTH) in ga držite 2 sekundi.

2 Indikator BLUETOOTH na zvočniškem modulu hitro utripa modro in na zaslonu sprednje plošče se izpiše [PAIRING].

Zvočniški sistem preklopi v način seznanjanja.

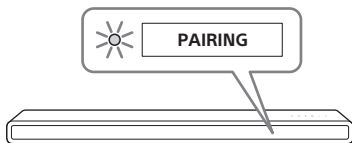

3 V mobilni napravi poiščite zvočniški sistem tako, da opravite postopek seznanjanja.

Na zaslonu mobilne naprave se pojavi seznam zaznanih naprav BLUETOOTH.

Način seznanjanja naprave BLUETOOTH z mobilno napravo si lahko preberete v navodilih za uporabo mobilne naprave.

4 Zvočniški sistem in mobilno napravo seznanite tako, da na seznamu na zaslonu mobilne naprave izberete "HT-A3000".

Če morate vnesti geslo, vnesite "0000".

5 Indikator BLUETOOTH na zvočniškem modulu zasveti modro in na zaslonu sprednje plošče se izpiše [BT].

Povezava med zvočniškim sistemom in mobilno napravo je vzpostavljena.

6 Začnite predvajati zvok prek aplikacije za glasbo v priključeni mobilni napravi.

Zvok bo predvajan prek zvočniškega sistema.

7 Prilagodite glasnost (stran 33).

Vsebinsko lahko predvajate ali začasno zaustavite z gumbi za upravljanje predvajanja na daljinskem upravljalniku.

Preverjanje stanja povezave funkcije BLUETOOTH

Stanje	Indikator BLUETOOTH
Med stanjem pripravljenosti seznanjanja	Hitro utripa modro
Izjva se poskus vzpostavitve povezave	Utripa modro
Povezava je vzpostavljena	Zasveti modro

Nasvet

- Če ni seznanjena nobena mobilna naprava (na primer takoj po nakupu zvočniškega sistema), zvočniški sistem preklopi v način seznanjanja, ko preklopite na vhod BLUETOOTH.
- Izvedite seznanjanje za drugo in nadaljnje mobilne naprave.

Poslušanje glasbe iz združene naprave

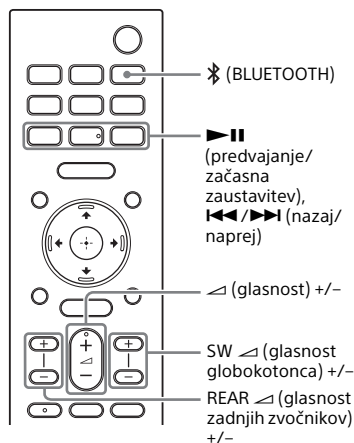

1 Vključite funkcijo BLUETOOTH v mobilni napravi.

2 Pritisnite gumb (BLUETOOTH).

Zvočniški sistem samodejno znova vzpostavi povezavo z mobilno napravo, s katero je bil povezan nazadnje.

3 Indikator BLUETOOTH na zvočniškem modulu zasveti modro in na zaslonu sprednje plošče se izpiše [BT].

Povezava med zvočniškim sistemom in mobilno napravo je vzpostavljena.

4 Začnite predvajati zvok prek aplikacije za glasbo v priključeni mobilni napravi.

Zvok bo predvajan prek zvočniškega sistema.

5 Prilagodite glasnost (stran 33).

Vsebino lahko predvajate ali začasno zaustavite z gumbi za upravljanje predvajanja na daljinskem upravljalniku.

Opomba



Če pride do zvočne zakasnitve, lahko delovanje izboljšate tako, da nastavite možnost  [Setup] - [Advanced Settings] - [Bluetooth Settings] - [Bluetooth Connection Quality] na [Priority on Stable Connection].

Nasveti

Če povezava ni vzpostavljena, v mobilni napravi izberite »HT-A3000«.

Prekinitev povezave z mobilno napravo

Izvedite katerega koli od spodnjih postopkov.

- Onemogočite funkcijo BLUETOOTH v mobilni napravi.
- Pritisnite gumb  (BLUETOOTH), ko je na televizijskem zaslonu prikazan zaslon [Bluetooth Audio].
- Nastavite možnost  [Setup] - [Advanced Settings] - [Bluetooth Settings] - [Bluetooth Mode] na [Transmitter] ali [Off].
- Izklopite zvočniški sistem ali mobilno napravo.

Poslušanje glasbe v napravi USB

Predvajate lahko glasbene datoteke, shranjene v priključeni napravi USB. Več o vrstah datotek, ki jih je mogoče predvajati, preberite v razdelku "Vrste zvočnih datotek, ki jih je mogoče predvajati" (stran 56).

1 Priključite napravo USB v vrata (USB).

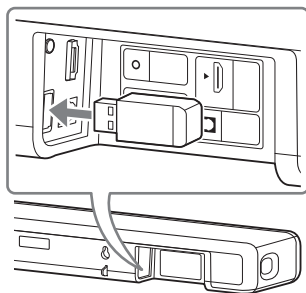

2 Pritisnite HOME.

Na TV-zaslonu se prikaže začetni meni.

3 V začetnem meniju izberite možnost [Watch & Listen] - [USB (Connected)].

4 Izberite mapo, v kateri so shranjene skladbe, nato pa izberite skladbo.

Izbrana skladba se predvaja in jo boste slišali prek zvočniškega sistema.

5 Prilagodite glasnost (stran 33).

Opomba

Naprave USB med delovanjem ne odstranjujte. Pred priklopom ali odstranitvijo naprave USB izklopite zvočniški sistem, da preprečite poškodbe podatkov ali okvaro naprave USB.

Nasveti

Vhod USB lahko izberete neposredno, in sicer tako, da na daljinskem upravljalniku pritisnete USB.

Poslušanje zvoka povezanega televizorja ali naprave s slušalkami

Poslušanje zvoka s seznanjanjem s slušalkami

- 1 Slušalke, združljive s funkcijo BLUETOOTH, nastavite v način seznanjanja.**
Za način seznanjanja glejte navodila za uporabo slušalk.
- 2 Pritisnite HOME.**
Na TV-zaslonu se prikaže začetni meni.
- 3 V začetnem meniju izberite možnost  [Setup] – [Advanced Settings].**
- 4 Izberite [Bluetooth Settings] – [Bluetooth Mode] – [Transmitter].**
Zvočniški sistem preklopi v način prenosa BLUETOOTH.
- 5 V možnosti [Device List] pod [Bluetooth Settings] izberite ime slušalk.**
Ko je povezava BLUETOOTH vzpostavljena, se prikaže [Connected].
Če na seznamu [Device List] ne najdete imena slušalk, izberite [Scan].
- 6 Vrnite se v začetni meni in izberite  [Watch & Listen], nato pa izberite vhod.**
Na televizijskem zaslonu se prikaže slika izbranega vhoda, na zaslonu sprednje plošče pa [BT TX] in nato se zvok predvaja prek slušalk.
Istočasno je zvok iz zvočniškega sistema utišan.

7 Prilagodite glasnost.

Najprej prilagodite glasnost slušalk. Nato prilagodite glasnost slušalk z gumboma +/- na zvočniškem modulu ali  (glasnost) +/- na daljinskem upravljalniku.

Odstranitev seznanjenih slušalk s seznama naprav

- 1 Pritisnite HOME.**
Na TV-zaslonu se prikaže začetni meni.
- 2 V začetnem meniju izberite možnost  [Setup] – [Advanced Settings].**
- 3 Izberite [Bluetooth Settings] - [Device List].**
- 4 Premaknite kazalec na ime slušalk, ki jih želite odstraniti, in nato pritisnite DISPLAY.**
Za odstranitev vseh seznanjenih slušalk s seznama naprav pritisnite AUDIO.
- 5 Če želite zelene slušalke odstraniti s seznama naprav, upoštevajte navodila na zaslonu.**

Opomba

Za prikaz seznanjenih slušalk na seznamu naprav nastavite možnost  [Setup] - [Advanced Settings] - [Bluetooth Settings] - [Bluetooth Mode] na [Transmitter].

Poslušanje zvoka s seznanjenimi slušalkami

- 1 Na slušalkah vklopite funkcijo BLUETOOTH.**
- 2 Pritisnite HOME.**

Na TV-zaslону se prikaže začetni meni.
- 3 V začetnem meniju izberite možnost  [Setup] – [Advanced Settings].**
- 4 Izberite [Bluetooth Settings] – [Bluetooth Mode] – [Transmitter].**

Zvočniški sistem preklopi v način prenosa BLUETOOTH in se nato samodejno znova poveže s slušalkami, s katerimi je bila nazadnje vzpostavljena povezava.
- 5 Vrnite se v začetni meni in izberite  [Watch & Listen], nato pa izberite vhod.**

Na televizijskem zaslonu se prikaže slika izbranega vhoda, na zaslonu sprednje plošče pa [BT TX] in nato se zvok predvaja prek slušalk. Istočasno je zvok iz zvočniškega sistema utišán.
- 6 Prilagodite glasnost.**

Najprej prilagodite glasnost slušalk. Nato prilagodite glasnost slušalk z gumboma +/- na zvočniškem modulu ali  (glasnost) +/- na daljinskem upravljalniku.

Odklop seznanjenih slušalk

Izvedite katerega koli od spodnjih postopkov.

- Izklopite funkcijo BLUETOOTH v slušalkah.
- Nastavite možnost  [Setup] - [Advanced Settings] - [Bluetooth Settings] - [Bluetooth Mode] na [Receiver] ali [Off].
- Izklopite zvočniški sistem ali slušalke.
- V možnosti  [Setup] - [Advanced Settings] - [Bluetooth Settings] - [Device List] izberite ime naprave povezanih slušalk. Stanje [Connected] imena naprave izgine.

O povezavi za slušalke

- Glasnosti slušalk morda ne boste mogli prilagajati, kar je odvisno od slušalk, združljivih s funkcijo BLUETOOTH.
- Vhod BLUETOOTH je onemogočen, ko je možnost  [Setup] - [Advanced Settings] - [Bluetooth Settings] - [Bluetooth Mode] nastavljena na [Off] ali [Transmitter].
- Registrirate lahko največ devet naprav BLUETOOTH. Če registrirate še deseto napravo BLUETOOTH, bo prepisala najstarejšo že povezano napravo BLUETOOTH.
- Zvočniški sistem lahko na seznamu [Device List] prikaže do 15 zaznanih naprav BLUETOOTH (stran 29).
- Med prenosom zvoka v slušalke, združljive s funkcijo BLUETOOTH, ne morete spreminjati zvočnih učinkov ali nastavitev zvoka.
- Predvajanje zvoka/glasbe prek naprave BLUETOOTH je zaradi značilnosti brezžične tehnologije BLUETOOTH zakasnjeno v primerjavi s predvajanjem z zvočniškim sistemom.
- Prejemanje zvoka LDAC iz naprave BLUETOOTH lahko omogočite ali onemogočite v možnosti [Bluetooth Settings].

Kaj lahko počnete s povezovanjem zvočniškega sistema v omrežje

Glasbeno vsebino lahko z uporabo pametnega telefona, tabličnega računalnika ali naprave iOS pretočno predvajate prek zvočniškega sistema, glasbo, shranjeno v računalniku, pa lahko prek zvočniškega sistema predvajate tako, da se povežete v omrežje.

Za podrobnosti o funkcijah in delovanju si oglejte vodnik za pomoč.

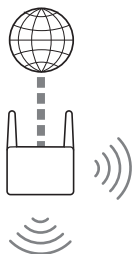

Zvočniški sistem

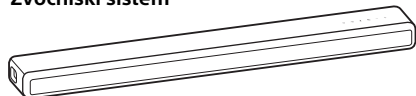

Naprava iOS/pametni telefon/tablični računalnik

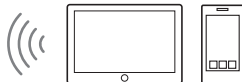

- 360 Reality Audio
- Spotify
- Chromecast built-in
- AirPlay
- Sony | Music Center

Računalnik



- AirPlay
- Home Network

360 Reality Audio

Vsebino 360 Reality Audio lahko predvajate prek zvočniškega sistema tako, da jo izberete v aplikaciji storitev za pretakanje, ki je združljiva z 360 Reality Audio.

Spotify

Glasbo lahko izberete v aplikaciji Spotify in jo predvajate prek zvočniškega sistema.

Za daljinsko upravljanje storitve Spotify lahko uporabljate telefon, tablični računalnik ali osebni računalnik.

Navodila, kako to narediti, najdete tukaj: spotify.com/connect.

Chromecast built-in™

Glasbo lahko izberete v aplikaciji, ki podpira napravo Chromecast, in jo predvajate prek zvočniškega sistema.

AirPlay

Zvočniški sistem podpira AirPlay. Glasbo lahko prek zvočniškega sistema predvajate z napravo iOS ali računalnikom.

Sony | Music Center

Zvočniški sistem lahko upravljate brezžično tako, da namestite aplikacijo "Sony | Music Center" v pametni telefon ali tablični računalnik.

Home Network

Glasbene datoteke, shranjene v računalniku na omrežnih mestih, lahko predvajate prek domačega omrežja.

Nastavitev glasnosti in kakovosti zvoka

Nastavitev glasnosti

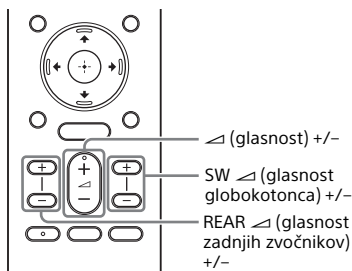

Nastavitev glasnosti zvočniškega sistema

Pritisnite gumb ▲ (glasnost) +/-.
Na zaslonu sprednje plošče se prikaže raven glasnosti.

Nastavitev glasnosti globokotonca

Pritisnite gumba SW ▲ (glasnost globokotonca) +/-.
Na zaslonu sprednje plošče se prikaže raven glasnosti.

Opomba

Globokotonec je namenjen predvajanju nizkih tonov ali nizkofrekvenčnega zvoka. Ko vhodni vir, kot na primer v televizijskih programih, ne vsebuje veliko nizkih tonov, so nizki toni iz globokotonca morda komaj slišni.

Nasveti

Ob priključitvi izbirnega globokotonca se namesto ravnih vgrajenega globokotonca prilagodi raven izbirnega globokotonca.

Nastavitev glasnosti izbirnega zadnjega zvočnika

Pritisnite gumb REAR ▲ (glasnost zadnjih zvočnikov) +/-.
Na zaslonu sprednje plošče se prikaže raven glasnosti.

Opombe

- Izbirni zadnji zvočniki so zasnovani za predvajanje prostorskega dela večkanalnega zvoka in prostorskega zvoka, ki ga ustvarja 2-kanalni zvok s pomočjo navidezne obdelave. Ko vhodni vir ne vsebuje veliko prostorskega zvoka, je prostorski zvok iz izbirnih zadnjih zvočnikov morda komaj slišen.
- REAR ▲ (glasnost zadnjih zvočnikov) +/- ne deluje, če izbirni zadnji zvočniki niso priključeni.

Predvajanje učinkov prostorskega zvoka (SOUND FIELD)

Učinke prostorskega zvoka lahko vklopite ali izklopite, kot je primerno za zvočne vire.

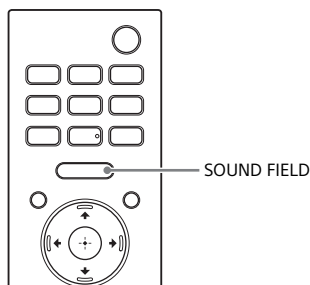

1 Pritisnite SOUND FIELD, da izberete nastavev.

Nastavev se prikaže na zaslonu sprednje plošče.

Nastavev	Razlaga
[SF.ON]	Zvok se predvaja z učinki prostorskega zvoka. Ta nastavev je primerna za izkušnjo reprodukcije prostorskega zvoka ne glede na žanr.
[SF.OFF]	Zvok se predvaja brez učinkov prostorskega zvoka.

Opombe

- Nastavitve ni mogoče spremeniti v naslednjih primerih, čeprav pritisnete SOUND FIELD.
 - Naprava BLUETOOTH je povezana v načinu prenosa BLUETOOTH (stran 29).
 - Oddaja se preizkusni zvok.
- Ta nastavev je lahko fiksna, odvisno od zvočnega vira.

- Nastavitve [Sound Field Setting] v [Setup] - [Advanced Settings] - [Audio Settings] ni mogoče spremeniti, če je [Setup] - [Advanced Settings] - [Audio Settings] - [360 Spatial Sound Mapping] nastavljeno na [On].

Nasveti

Vrsto učinkov prostorskega zvoka lahko izberete v možnosti [Setup] - [Advanced Settings] - [Audio Settings] - [Sound Field Setting].

Nastavitev za razločnejše dialoge (VOICE)

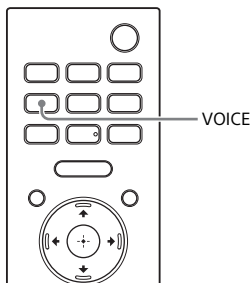

1 Pritisnite VOICE, da izberete nastavitev.

Nastavitev se prikaže na zaslonu sprednje plošče.

Nastavitev	Razlaga
[Vo.ON]	S povečanjem obsega dialogov postanejo dialogi zlahka razumljivi.
[Vo.OFF]	Izklopi funkcijo glasovnega načina.

Opomba

Ko je naprava BLUETOOTH povezana v načinu prenosa BLUETOOTH (stran 29), je glasovni način onemogočen.

Predvajanje čistega zvoka pri nizki glasnosti ponoči (NIGHT)

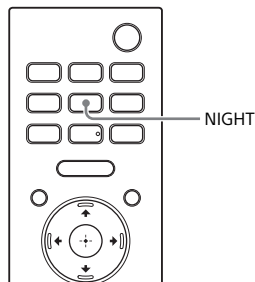

1 Pritisnite NIGHT, da izberete nastavitev.

Nastavitev se prikaže na zaslonu sprednje plošče.

Nastavitev	Razlaga
[N.ON]	Zvok se oddaja pri nižji glasnosti z minimalno izgubo natančnosti in jasnosti dialoga.
[N.OFF]	S tem gumbom izklopite funkcijo nočnega načina.

Opombe

- Ko izklopite zvočniški sistem, je ta nastavitev samodejno nastavljena na možnost [N.OFF].
- Ko je naprava BLUETOOTH povezana v načinu prenosa BLUETOOTH (stran 29), je nočni način onemogočen.

Prilagoditev zamika med sliko in zvokom

Če se zvok ne ujema s sliko na TV-zaslону, lahko prilagodite zamik med njima.

Način nastavitve se razlikuje glede na vhod.

podrobnosti poiščite v Vodniku za pomoč.

Predvajanje zvoka multipleksirane oddaje (AUDIO)

Zvok multipleksirane oddaje lahko poslušate, če zvočniški sistem sprejema signal multipleksirane oddaje Dolby Digital.

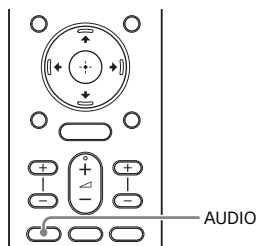

1 Pritisnite AUDIO, da izberete nastavev.

Nastavev se prikaže na zaslonu sprednje plošče.

Nastavev	Razlaga
[MAIN]	Predvaja se zvok glavnega jezika.
[SUB]	Predvaja se zvok sekundarnega jezika.
[MN/SB]	Glavni zvok se predvaja iz levega zvočnika, dodatni zvok pa iz desnega zvočnika.

Opombe

- Za predvajanje zvoka Dolby Digital morate priklopiti televizor, ki je združljiv s funkcijo eARC ali ARC (stran 17), na vtičnico HDMI OUT (TV eARC/ARC) s kablom HDMI (priložen).
- Če vhod HDMI IN na televizorju ne podpira funkcije eARC ali ARC (stran 17), za predvajanje zvoka Dolby Digital televizor priključite v vhod TV IN (OPT) z optičnim digitalnim kablom (ni priložen).

Prilagajanje glasnosti dialoga med predvajanjem vsebine DTS:X

S prilagoditvijo glasnosti dialoga lahko preprosto poslušate dialog, saj izstopa iz hrupa ozadja. Ta funkcija deluje med predvajanjem vsebine, ki je združljiva s funkcijo DTS:X Dialog Control.

Način nastavitve se razlikuje glede na vhod.

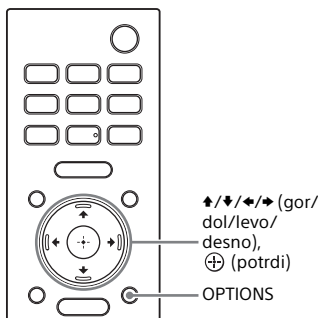

- 1 Pritisnite OPTIONS, odprite [DIALOG] na zaslonu sprednje plošče z gumbom ↑/↓ (gor/dol), nato pa pritisnite ⊕ (potrdi).**
- 2 Prilagodite glasnost dialoga z gumbom ↑/↓ (gor/dol), nato pa pritisnite ⊕ (potrdi).**

Glasnost lahko prilagodite v območju od 0,0 do 6,0 dB v korakih po 1,0 dB.
- 3 Pritisnite OPTIONS.**

Meni z možnostmi na zaslonu sprednje plošče se izklopi.

Uporaba zvočniškega sistema pri povezavi s televizorjem

Upravljanje zvočniškega sistema pri povezavi s televizorjem (funkcija Control for HDMI)

Če s kablom HDMI povežete televizor, združljiv s funkcijo Control for HDMI, lahko s televizorjem upravljate zvočniški sistem, npr. ga vklopite/izklopite ali nastavite glasnost.

O funkciji Control for HDMI

Funkcija Control for HDMI je funkcija, ki omogoča upravljanje naprav, ki so med seboj povezane s kablom HDMI (High-Definition Multimedia Interface).

Čeprav ta funkcija deluje pri napravah, ki so združljive s funkcijo Control for HDMI, morda ne bo delovala, če povežete naprave, ki jih ni izdelala družba Sony.

Priprava na upravljanje pri povezavi s televizorjem

Omogočite nastavitve funkcije Control for HDMI na televizorju, ki je z zvočniškim sistemom povezan prek kabla HDMI.

Privzeta nastavitve funkcije Control for HDMI za zvočniški sistem je [On].

Nasvet

- Kadar povežete napravo, kot je predvajalnik Blu-ray Disc, in televizor s kablom HDMI, omogočite funkcijo Control for HDMI.
- Za vklop funkcije HDMI na televizorju ali predvajalniku Blu-ray Disc glejte navodila za uporabo.

- Če omogočite funkcijo Control for HDMI ("BRAVIA" Sync) med uporabo televizorja Sony, bo tudi funkcija Control for HDMI na zvočniškem sistemu samodejno omogočena. Ko je nastavev dokončana, se na zaslonu sprednje plošče prikaže [DONE].

Vklapljanje/izklapljanje ali prilagajanje glasnosti z daljinskim upravljalnikom

Kadar z daljinskim upravljalnikom televizorja vklopite/izklopite televizor ali pa prilagodite glasnost, vklopite/izklopite tudi zvočniški sistem oz. prilagodite glasnost.

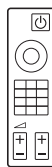

Daljinski upravljalnik televizorja

Upravljanje vklopa/izklopa

Ko vklopite ali izklopite televizor, se bo zvočniški sistem samodejno vklopil ali izklopil.

Opomba

- Če zvočniški sistem izklopite, preden izklopite televizor, se zvočniški sistem morda ne bo samodejno vklopil ob naslednjem vklopu televizorja. V tem primeru izvedite naslednje.
- V meniju televizorja kot napravo za izhod zvoka izberite zvočniški sistem.
 - Če uporabljate televizor Sony, zvočniški sistem vklopite, ko je televizor vklopljen.

Prilagoditev glasnosti

Zvočniški sistem samodejno predvaja zvok televizorja. Glasnost zvočniškega sistema lahko prilagajate z daljinskim upravljalnikom televizorja.

Druge funkcije povezanega upravljanja

Uporaba menija z daljinskim upravljalnikom televizorja

Meni zvočniškega sistema lahko upravljate tako, da izberete ime zvočniškega sistema med spreminjanjem vhoda ali upravljanjem menija Sync Menu na televizorju.

Opomba

Nekateri Sonyjevi televizorji podpirajo Sync Menu. V navodilih za uporabo vašega televizorja preverite, ali televizor podpira Sync Menu.

Povezanost jezikov

Če spremenite jezik zaslonskega prikaza televizorja, se spremeni tudi jezik zaslonskega prikaza zvočniškega sistema.

Nasveti

Nastavitve funkcije Control for HDMI lahko spremenite z izbiro možnosti  [Setup] - [Advanced Settings] - [HDMI Settings] v začetnem meniju.

Uporaba zvočniškega sistema ob povezavi s televizorjem, ki je združljiv s funkcijo "BRAVIA" Sync

"BRAVIA" Sync je Sonyjeva razširjena funkcija, ki temelji na funkciji Control for HDMI. Če s kablom HDMI povežete naprave, združljive s funkcijo "BRAVIA" Sync, kot sta televizor ali predvajalnik Blu-ray Disc, lahko naprave upravljate tako, da jih med seboj povežete.

Uporaba funkcije "BRAVIA" Sync

Funkcijo "BRAVIA" omogočite z aktiviranjem funkcije Control for HDMI na Sonyjevi napravi. Za aktiviranje funkcije Control for HDMI glejte poglavje "Priprava na upravljanje pri povezavi s televizorjem" (stran 38).

Možnosti uporabe funkcije "BRAVIA" Sync

Funkcija Control for HDMI

- Upravljanje vklopa/izklopa (stran 38)
- Prilagoditev glasnosti (stran 39)
- Uporaba menija z daljinskim upravljalnikom televizorja (stran 39)
- Povezanost jezikov (stran 39)

Funkcija Home Theatre Control

Nastavitev zvočniškega sistema, preklon vhoda itd. lahko izvedete, ne da bi preklpili vhod TV.

Spreminjanje nastavitve

Spreminjanje svetlosti zaslona sprednje plošče in indikatorjev (DIMMER)

Spremenite lahko svetlost zaslona sprednje plošče in indikatorja BLUETOOTH. Spremeni se tudi svetlost indikatorjev za izbirni globokotonec in zadnje zvočnike.

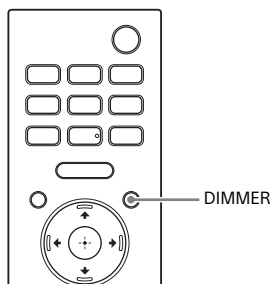

1 Pritisnite DIMMER, da izberete nastavitve.

Nastavitve se prikaže na zaslonu sprednje plošče.

Nastavitev	Razlaga
[BRIGHT]	Zaslon sprednje plošče in indikatorji svetijo svetlo.
[DARK]	Zaslon sprednje plošče in indikatorji svetijo temno.
[OFF]	Zaslon sprednje plošče in indikatorji so izklopljeni.

Opomba

Zaslon sprednje plošče in indikatorji so izklopljeni, ko je izbrana možnost [OFF]. Samodejno se vklopijo, ko pritisnete kateri koli gumb, in nato znova izklopijo, če zvočniškega sistema ne uporabljate

približno 10 sekund. Včasih pa se zaslon sprednje plošče in indikatorji ne izklopijo. V tem primeru je svetlost zaslona sprednje plošče in indikatorjev enaka načinu [DARK].

Varčevanje z energijo v načinu pripravljenosti

Preverite, ali je možnost  [Setup] - [Advanced Settings] - [System Settings] - [Network/Bluetooth Standby] nastavljena na [Off].

Izvajanje funkcije Easy Setup

Osnovne začetne nastavitve ter nastavitve zvočnikov in omrežja za zvočniški sistem lahko na preprost način izvedete s funkcijo Easy Setup.

1 Pritisnite HOME.

Na TV-zaslону se prikaže začetni meni.

2 V začetnem meniju izberite možnost [Setup] - [Easy Setup].

Na TV-zaslону se prikaže meni [Easy Setup].

3 Izberite zeleno nastavitvev.

- [Easy Initial Setup]: izvede osnovne začetne nastavitve, vključno z nastavitvami zvočnikov in omrežja.
- [Easy Sound Setup]: izvede osnovne nastavitve zvočnikov za optimiranje prostorskega zvoka za vaše okolje.
- [Easy Network Setup]: izvede osnovne nastavitve omrežja.

4 Izvedite nastavitve po navodilih na zaslonu.

Izvajanje funkcije Advanced Settings

Uporaba menija [Advanced Settings]

Možnosti, kot sta slika in zvok, lahko na različne načine spreminjate v meniju [Advanced Settings].

1 Pritisnite HOME.









Na TV-zaslону se prikaže začetni meni.

2 V začetnem meniju izberite možnost [Setup] – [Advanced Settings].

Na TV-zaslону se prikaže meni [Advanced Settings].

3 Izberite element nastavitve.

Za podrobnosti o nastavitvenih elementih si oglejte vodnik za pomoč.

Nastavitveni element	Razlaga
 [Speaker Settings]	Omogoča nastavitve zvočnikov za namestitev in povezave.
 [Audio Settings]	Omogoča nastavitve zvočnega izhoda.
 [HDMI Settings]	Omogoča nastavitve HDMI.
 [Bluetooth Settings]	Omogoča podrobne nastavitve za funkcijo BLUETOOTH.
 [System Settings]	Omogoča nastavitve, povezane z zvočniškim sistemom.
 [Network Settings]	Omogoča podrobne nastavitve za internet.
 [Resetting]	Zvočniškemu sistemu povrne privzete tovarniške nastavitve.
 [Software Update]	Posodobi programsko opremo zvočniškega sistema ali izbirnega globokotona/zadnjih zvočnikov.

Posodabljanje programske opreme

Če programsko opremo posodobite na najnovjšo različico, lahko uporabljate najnovjše funkcije.

Če želite več informacij o funkcijah posodobitve, obiščite to spletno mesto:

- Za uporabnike v Evropi
<https://www.sony.eu/support>

Opombe

- Posodabljanje lahko traja do 20 minut.
- Za posodabljanje prek interneta potrebujete internetno povezavo.
- Med posodabljanjem ne vklopite ali izklopite zvočniškega sistema, izklopite napajalnega kabla, izklopite ali vklopite kabla HDMI ali upravljajte z zvočniškim sistemom ali televizorjem. Počakajte, da se posodobitev programske opreme zaključi.
- Nastavite funkcijo  [Setup] - [Advanced Settings] - [Network Settings] - [Auto Update Settings] - [Auto Update] na [On], če želite posodobitve programske opreme izvajati samodejno. Odvisno od podrobnosti posodobitev se posodabljanje programske opreme lahko izvede tudi če izberete [Off] v možnosti [Auto Update]. podrobnosti poiščite v Vodniku za pomoč.

- 1 Ko uporabljate izbirni globokotonec, zagotovite, da je vklopljen in povezan z zvočniškim sistemom. Ko uporabljate zadnje zvočnike, zagotovite, da so priključeni v električno vtičnico, vklopljeni in povezani z zvočniškim sistemom.**

Indikatorji vklopa izbirnega globokotona in/ali zadnjega zvočnika svetijo zeleno.

- 2 Pritisnite HOME.**

Na TV-zaslону se prikaže začetni meni.



- 3 V začetnem meniju izberite možnost  [Setup] - [Advanced Settings].**

Če zvočniški sistem zazna informacije o posodobitvi zvočniškega sistema v omrežju, se v začetnem meniju prikažeta obvestilo o posodobitvi in možnost [Software Update]. V tem primeru izberite možnost [Software Update] in sledite navodilom na zaslonu.

- 4 Izberite možnost [Software Update].**

Na TV-zaslону se prikaže meni [Software Update].

- 5 Izberite možnost posodobitve.**

Izberite eno od naslednjih možnosti posodobitve tako, da večkrat pritisnete  (gor/dol) in nato pritisnete  (potrdi). Nato posodobite programsko opremo po navodilih na zaslonu.

Ko se začne posodobitev programske opreme, se zvočniški sistem samodejno znova zažene. Med posodabljanjem programske opreme se na zaslonu sprednje plošče prikaže [UPDATE]. Ko je posodobitev dokončana, se zvočniški sistem samodejno znova zažene.

[Network Update]

Posodobi programsko opremo prek razpoložljivega omrežja. Omrežje mora biti povezano z internetom.



[USB Update]

Posodobi programsko opremo prek pomnilniške naprave USB. Podrobnosti v zvezi s posodobitvijo so navedene v navodilih, prikazanih med prenašanjem datoteke s posodobitvijo.

[Wireless Speakers Update]

Posodobi programsko opremo izbirnega globokotonca in zadnjih zvočnikov, ko je programska oprema zvočniškega sistema posodobljena na najnovejšo različico.

Opombe

- [USB Update] lahko izvedete tako, da pritisnete in za 7 sekund pridržite gumb  (BLUETOOTH) in  (vklop/izklop) na zvočniškem modulu.
- Če posodobitev izbirnega globokotonca ali zadnjih zvočnikov ne deluje, jih prestavite v bližino zvočniškega modula in posodobite.

Odpravljanje težav

Če zvočniški sistem ne deluje pravilno, sledite spodnjemu postopku.

1 Vzroke in rešitve težav poiščite v teh navodilih za uporabo ali vodniku za pomoč.

Način odpravljanja težav je naveden v "Odpravljanje težav." Za funkcije, ki niso omenjene v navodilih za uporabo, si oglejte vodnik za pomoč.

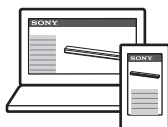

- Za uporabnike v drugih državah/regijah

https://rd1.sony.net/help/ht/a3000/h_zz/



2 Vzroke in rešitve težav poiščite na Sonyjevi strani za podporo.

Sonyjeva stran za podporo zagotavlja najnovejše informacije o podpori in pogosta vprašanja.

- Za uporabnike v Evropi
<https://www.sony.eu/support>

3 Ponastavite zvočniški sistem.

Vse nastavitve zvočniškega sistema so povrnjene na prvotno stanje (stran 52).

4 Če težave ne morete odpraviti, se obrnite na najbližjega prodajalca izdelkov Sony.

Napajanje

Zvočniški sistem se ne vklopi.

- Preverite, ali je napajalni kabel ustrezno povezan.
- Napajalni kabel odklopite iz električne vtičnice in ga čez nekaj časa znova priključite.

Zvočniški sistem se ne vklopi, tudi če je televizor vklopljen.

- Nastavite možnost  [Setup] - [Advanced Settings] - [HDMI Settings] - [Control for HDMI] na [On]. Televizor mora podpirati funkcijo Control for HDMI (stran 38). Če želite več informacij, preberite navodila za uporabo televizorja.
- Preverite nastavitve zvočnikov televizorja. Napajanje zvočniškega sistema se sinhronizira z nastavitvami zvočnikov televizorja. Če želite več informacij, preberite navodila za uporabo televizorja.
- Če so bili prejšnji vir zvoka zvočniki televizorja, se zvočniški sistem pri nekaterih televizorjih morda ne bo vklopil, če je povezan z napajanjem televizorja, tudi če je televizor vklopljen.

Zvočniški sistem se izklopi, ko izklopite televizor.

- Preverite nastavitve možnosti  [Setup] - [Advanced Settings] - [HDMI Settings] - [Standby Linked to TV]. Če je možnost [Standby Linked to TV] nastavljena na [On] ali [Auto], se zvočniški sistem samodejno izklopi, ko izklopite televizor.

Zvočniški sistem se ne izklopi, tudi če se izklopi televizor.

- Preverite nastavitve možnosti  [Setup] - [Advanced Settings] - [HDMI Settings] - [Standby Linked to TV]. Če želite, da se zvočniški sistem ne glede na vhod samodejno izklopi ob izklopu televizorja, funkcijo [Standby Linked to TV] nastavite na

[On]. Televizor mora podpirati funkcijo Control for HDMI (stran 38). Če želite več informacij, preberite navodila za uporabo televizorja.

Zvočniškega sistema ni mogoče izklopiti.

- Zvočniški sistem je morda v predstavitvenem načinu. Če želite preklicati predstavitveni način, ponastavite zvočniški sistem. Na zvočniškem modulu pritisnite in za več kot 5 sekund pridržite gumba  (vklop/izklop) in - (glasnost) (stran 52).

Slika

Slika ni (pravilno) prikazana.

- Izberite ustrezen vhod (stran 23).
- Če ni slike, ko je izbran vhod TV, želeni TV-kanal izberite z daljinskim upravljalnikom televizorja.
- Odklopite kabel HDMI in ga znova priključite. Kabel mora biti trdno vstavljen.

Slika na televizijskem zaslonu je popačena.



- Morda je prišlo do motenj brezžične funkcije med televizorjem/drugimi brezžičnimi napravami in zvočniškim sistemom. Zvočniški sistem namestite daleč stran od televizorja/drugih brezžičnih naprav.
- Med brezžičnim omrežjem LAN in brezžično povezavo izbirnih zvočnikov je motnja frekvenčnega pasu. Pas brezžične povezave LAN televizorja ali naprave, ki predvaja sliko, preklopite na 2,4 GHz.

Zvok

Zvočniški sistem se ne more povezati s televizorjem s funkcijo BLUETOOTH.

- Če povežete zvočniški sistem in televizor s kablom HDMI, se povezava BLUETOOTH prekine.

Zvočniški sistem ne oddaja zvoka televizorja.

- Preverite vrsto in povezavo kabla HDMI, kabla za osrednji zvočnik televizorja ali digitalnega optičnega kabla, ki je priključen na zvočniški sistem in televizor (stran 17).
- Odklopite kable, ki povezujejo televizor in zvočniški sistem, in jih nato znova priključite. Napajalna kabla televizorja in zvočniškega sistema odklopite iz električnih vtičnic in ju znova priključite.
- Ko sta zvočniški sistem in televizor povezana s kablom HDMI, preverite naslednje.
 - Vtičnica HDMI priključenega televizorja je označena z oznako »eARC« ali »ARC«.
 - Funkcija televizorja Control for HDMI je vklopljena.
 - Funkcija eARC ali ARC v televizorju je omogočena.
 - Število naprav, ki jih je mogoče upravljati s funkcijo Control for HDMI, ne presega omejitve.
 - Na zvočniškem sistemu je možnost  [Setup] - [Advanced Settings] - [HDMI Settings] - [Control for HDMI] nastavljena na [On] in možnost  [Setup] - [Advanced Settings] - [HDMI Settings] - [TV Audio Input Mode] je nastavljena na [Auto].
- Če televizor ne podpira funkcije eARC, nastavite možnost  [Setup] - [Advanced Settings] - [HDMI Settings] - [eARC] na [Off].
- Če televizor ni združljiv s funkcijo eARC ali ARC, priključite digitalni optični kabel (stran 17). Če televizor ni

združljiv s funkcijo eARC ali ARC, se zvok televizorja ne bo predvajal iz zvočniškega sistema, tudi če je zvočniški sistem priključen v vtičnico HDMI IN na televizorju.

- Preklopite vhod zvočniškega sistema na vhod TV.
- Povečajte glasnost zvočniškega sistema ali preključite izklop zvoka.
- Od vrstnega reda vklopa televizorja in zvočniškega sistema je odvisno, ali bo zvočniški sistem utišán in se na zaslonu sprednje plošče zvočniškega sistema izpiše [MUTING]. V tem primeru najprej vklopite televizor in nato zvočniški sistem.
- Pritisnite gumb TV/AUDIO SYSTEM na daljinskem upravljalniku, da preklopite izhod za zvok povezanega televizorja ali prilagodite nastavitve zvočnikov televizorja na Audio System (zvočni sistem). Za informacije o nastavitvi televizorja glejte navodila za nastavitve televizorja.

Zvok se predvaja iz zvočniškega sistema in tudi televizorja.

- Izklopite zvok zvočniškega sistema ali televizorja.
- Ko zvočniški sistem in televizor povežete s kablom za osrednji zvočnik televizorja in nastavite možnost  [Setup] - [Advanced Settings] - [Speaker Settings] - [TV Center Speaker Settings] - [TV Center Speaker Mode] na [On], se osrednji del zvoka zvočniškega sistema predvaja iz televizorja. Podrobnosti poiščite v vodniku za pomoč.

Zvok televizorja, ki se predvaja prek zvočniškega sistema, zaostaja za sliko.

- Če je vrednost prilagoditve razmika med sliko in zvokom nastavljena na razpon med 25 in 300 milisekund, jo nastavite na 0 milisekund. Podrobnosti poiščite v Vodniku za pomoč.

- Pojavi se lahko časovni zamik med zvokom in sliko, kar je odvisno od zvočnega vira. Če ima televizor funkcijo, ki zadrži sliko, jo uporabite za prilagoditev. Če želite več informacij, preberite navodila za uporabo televizorja.

Zvočniški sistem ne predvaja zvoka povezane naprave oziroma je ta komaj slišen.

- Pritisnite \triangleleft (glasnost) + na daljinskem upravljalniku in preverite raven glasnosti (stran 12).
- Na daljinskem upravljalniku pritisnite \otimes (izklop zvoka) ali \triangleleft (glasnost) +, da prekličete izklop zvoka (stran 12).
- Preverite, ali je vhodni vir pravilno izbran. Poskusite uporabiti drug vhodni vir, tako da na daljinskem upravljalniku večkrat pritisnete gumb za izbiro vhoda (TV/USB/BLUETOOTH).
- Priključki morajo biti trdno vstavljeni.

Učinka prostorskega zvoka ni mogoče doseči.

- Odvisno od kombinacije nastavitve SOUND FIELD (stran 34) in vhodnega signala obdelava prostorskega zvoka morda ne bo delovala učinkovito. Učinek prostorskega zvoka je lahko komaj opazen, odvisno od programa ali plošče.

Nekateri zvočniki ne predvajajo zvoka.

- Odvisno od kombinacije nastavitve SOUND FIELD (stran 34) in zvočnega vira nekateri zvočniki morda ne bodo predvajali zvoka.

Sound Field Optimization

Sound Field Optimization neuspešno.

- Če uporabljate izbirne zadnje zvočnike, jih namestite pokončno, tako da so oznake na spodnjih straneh zvočnikov usmerjene navzdol.

- Ponovno izvedite funkcijo Sound Field Optimization v situaciji, ko je okolica tiha.
- Če sta zvočniški modul in izbirni zadnji zvočniki/globokotonec preblizu ali predaleč, se funkcija Sound Field Optimization ne more pravilno izvajati. Prilagodite razdaljo med zvočniki in ponovno izvedite funkcijo Sound Field Optimization.
- Če se med zvočniki nahaja ovira ali mikrofonski senzor, funkcije Sound Field Optimization ni mogoče izvesti pravilno. Če je med zvočniki ali pred njimi ovira, jo odstranite.

Povezava z napravo USB

Sprejemnik ne prepozna naprave USB.

- Poskusite naslednje:
 - 1 Izklopite zvočniški sistem.
 - 2 Izključite in znova priključite napravo USB.
 - 3 Vključite zvočniški sistem.
- Preverite, ali je naprava USB ustrezno priključena v vrata \updownarrow (USB) (stran 28).
- Preverite, ali je naprava USB poškodovana.
- Preverite, ali je naprava USB vklopljena.
- Če je naprava USB povezana prek zvezdičca USB ali kabla, izključite napravo USB in jo priključite neposredno v zvočniški sistem.
- Če priključite WALKMAN® ali pametni telefon, njegov notranji pomnilnik ali zunanji pomnilnik (npr. spominska kartica) morda ne bo prepoznan.

Povezava z mobilno napravo

Seznanjanje ni mogoče.

- Približajte zvočniški sistem in napravo BLUETOOTH.
- Zvočnega sistema ne smejo motiti naprave z brezžično povezavo LAN,

druge brezžične naprave, ki uporabljajo frekvenčni pas 2,4 GHz, ali mikrovalovna pečica. Če je v bližini naprava, ki ustvarja elektromagnetno sevanje, napravo odmaknite od zvočniškega sistema.

Povezave BLUETOOTH ni mogoče dokončati.

- Na zvočniškem modulu mora svetiti indikator BLUETOOTH (stran 27).
- Preverite, ali je naprava BLUETOOTH, ki jo želite povezati, vklopljena in funkcija BLUETOOTH omogočena.
- Približajte zvočniški sistem in napravo BLUETOOTH.
- Znova seznanite zvočniški sistem in napravo BLUETOOTH. Morda boste morali z napravo BLUETOOTH najprej preklicati seznanjanje s tem zvočniškim sistemom.
- Podatki o seznanjanju se lahko izbrišejo. Znova opravite postopek seznanjanja (stran 26).

Zvočniški sistem ne predvaja zvoka povezane mobilne naprave BLUETOOTH.

- Na zvočniškem modulu mora svetiti indikator BLUETOOTH (stran 27).
- Približajte zvočniški sistem in napravo BLUETOOTH.
- Če je v bližini naprava, ki ustvarja elektromagnetno sevanje, kot so naprave z brezžično povezavo LAN, druge naprave BLUETOOTH ali mikrovalovna pečica, napravo odmaknite od zvočniškega sistema.
- Odstranite vse ovire med zvočniškim sistemom in napravo BLUETOOTH ali odmaknite zvočniški sistem od ovire.
- Premestite povezano napravo BLUETOOTH.
- Frekvenco brezžičnega omrežja LAN morebitnega usmerjevalnika za Wi-Fi ali osebne računalnika v bližini preklopite na frekvenčni pas 5 GHz.
- Povečajte glasnost na povezani napravi BLUETOOTH.

Povezava slušalk s funkcijo BLUETOOTH

Seznanjanje ni mogoče.

- Približajte zvočniški sistem in slušalke BLUETOOTH.
- Zvočniškega sistema ne smejo motiti naprave z brezžično povezavo LAN, druge brezžične naprave, ki uporabljajo frekvenčni pas 2,4 GHz, ali mikrovalovna pečica. Če je v bližini naprava, ki ustvarja elektromagnetno sevanje, napravo odmaknite od zvočniškega sistema.

Povezave BLUETOOTH ni mogoče dokončati.

- Na zvočniškem modulu mora svetiti indikator BLUETOOTH (stran 27).
- Preverite, ali so slušalke BLUETOOTH, ki jih želite povezati, vklopljene in funkcija BLUETOOTH omogočena.
- Približajte zvočniški sistem in slušalke BLUETOOTH.
- Znova seznanite zvočniški sistem in slušalke BLUETOOTH. Morda boste morali najprej preklicati seznanjanje slušalk BLUETOOTH s tem zvočniškim sistemom. Glejte razdelek "Odstranitev seznanjenih slušalk s seznama naprav" (stran 29).
- Podatki o seznanjanju se lahko izbrišejo. Znova opravite postopek seznanjanja (stran 29).

Povezane slušalke BLUETOOTH ne predvajajo zvoka.

- Na zvočniškem modulu mora svetiti indikator BLUETOOTH (stran 27).
- Približajte zvočniški sistem in slušalke BLUETOOTH.
- Če je v bližini naprava, ki ustvarja elektromagnetno sevanje, kot so naprave z brezžično povezavo LAN, druge naprave BLUETOOTH ali mikrovalovna pečica, napravo odmaknite od zvočniškega sistema.
- Odstranite vse ovire med zvočniškim sistemom in slušalkami BLUETOOTH

ali odmaknite zvočniški sistem od ovire.

- Premestite povezane slušalke BLUETOOTH.
- Frekvenco brezžičnega omrežja LAN morebitnega usmerjevalnika za Wi-Fi ali osebnega računalnika v bližini preklopite na frekvenčni pas 5 GHz.
- Povečajte glasnost na povezanih slušalkah BLUETOOTH.
- Nastavite možnost  [Setup] - [Advanced Settings] - [Bluetooth Settings] - [Wireless Playback Quality] na [LDAC Stable Connection (Auto)] ali [SBC Stable Connection (Auto)].
- Nekatero vsebino morda ne bo mogoče predvajati, ker je zaščiten.

Daljinski upravljalnik

Daljinski upravljalnik zvočniškega sistema ne deluje.



- Daljinski upravljalnik usmerite proti senzorju za daljinski upravljalnik na zvočniškem modulu (stran 10).
- Odstranite vse predmete med daljinskim upravljalnikom in zvočniškim sistemom.
- Če je raven napolnjenosti baterij v daljinskem upravljalniku nizka, ju zamenjajte z novima.
- Preverite, ali pritisnete pravi gumb na daljinskem upravljalniku.

Daljinski upravljalnik televizorja ne deluje.



- To težavo lahko morda odpravite tako, da vključite funkcijo ponavljalnika IR. podrobnosti poiščite v Vodniku za pomoč.

Izbirni zvočniki



Izbirni zvočnik ne predvaja zvoka oziroma je ta komaj slišen.

- Pritisnite SW  (glasnost globokotonca) + na daljinskem upravljalniku, če želite zvišati glasnost globokotonca, ali pritisnite REAR 

(glasnost zadnjih zvočnikov) +, če želite zvišati glasnost zadnjega zvočnika (stran 33).

- Preverite stanje brezžične povezave v možnosti  [Setup] - [Advanced Settings] - [Speaker Settings] - [Wireless Speaker Settings] - [Check wireless connection].
- Izklopite nočni način (stran 35).
- Če spremenite nastavitvev  [Setup] - [Advanced Settings] - [Speaker Settings] - [Wireless Speaker Settings] - [RF Channel] iz možnosti [Off] v možnost [On], lahko do predvajanja zvoka mine 1 minuta (stran 21).
- Glejte navodila za uporabo izbirnih zadnjih zvočnikov/globokotonca.

Zvok je prekinjen ali je prisoten šum.

- Če je v bližini naprava, ki oddaja elektromagnetno sevanje, kot je na primer brezžični LAN ali mikrovalovna pečica med delovanjem, postavite izbirni zvočnik in zvočniški sistem stran od nje.
- Če je med izbirnim zvočnikom in zvočniškim modulom ovira, jo premaknite oziroma odstranite.
- Izbirni zvočnik in zvočniški sistem postavite čim bolj skupaj.
- Spremenite nastavitvev  [Setup] - [Advanced Settings] - [Speaker Settings] - [Wireless Speaker Settings] - [RF Channel] na [Off] in nato znova na [On].
- Spremenite omrežno povezavo televizorja ali predvajalnika Blu-ray Disc iz brezžične v žično.
- Nastavite možnost  [Setup] - [Advanced Settings] - [Speaker Settings] - [Wireless Speaker Settings] - [Wireless Playback Quality] na [Connection].

Drugo

Funkcija Control for HDMI ne deluje pravilno.

- Preverite povezavo z zvočniškim sistemom (stran 17).
- Vključite funkcijo Control for HDMI v televizorju. Če želite več informacij, preberite navodila za uporabo televizorja.
- Počakajte nekaj časa in nato poskusite znova. Če odklopite zvočniški sistem, bo trajalo nekaj časa, preden lahko opravljate postopke. Počakajte vsaj 15 sekund in nato poskusite znova.
- Televizor, povezan z zvočniškim sistemom, mora podpirati funkcijo Control for HDMI.
- Število naprav in njihove vrste, ki jih je mogoče upravljati s funkcijo Control for HDMI, so omejene s standardom HDMI CEC, kot je opisano spodaj:
 - Snemalne naprave (snemalnik Blu-Ray Disc, DVD-snemalnik itd.): do 3 naprave
 - Naprave za predvajanje (predvajalnik Blu-Ray Disc, DVD-predvajalnik itd.): do 3 naprave (ta zvočniški sistem uporablja eno od njih)
 - Naprave, povezane s sprejemnikom: do 4 naprave
 - Zvočni sistem (sprejemnik/slušalke): samo 1 naprava (ki jo uporablja ta zvočniški sistem)

Na zaslonu sprednje plošče 5 sekund utripa [PRTCT] in zvočniški sistem se izklopi.

- Izključite napajalni kabel in poskrbite, da nič ne ovira odprtih za prezračevanje zvočniškega sistema.

Na zaslonu sprednje plošče izmenično utripajo [PRTCT], [PUSH], ime zvočnika ([SUB], [RL] ali [RR]) in [POWER].

- Pritisnite  (vklop/izklop) na ustreznem zvočniku ([SUB]: izbirni globokotonec, [RL]: izbirni zadnji levi zvočnik, [RR]: izbirni zadnji desni zvočnik), da ga izklopite. Za izbirni zadnji zvočnik izključite napajalni kabel in nato znova zaženite zvočniški sistem. Za izbirni globokotonec izključite napajalni kabel in poskrbite, da nič ne ovira odprtih za prezračevanje izbirnega globokotona, nato znova zaženite zvočniški sistem. Če so zvočniki pravilno znova povezani, se prikaz na zaslonu sprednje plošče povrne na običajni prikaz.

Na zaslonu sprednje plošče se izmenično za 2 sekundi prikažejo [HIGH], [TEMP] in [ERROR], na zaslonu sprednje plošče se prikaže [STANDBY], nato se zvočniški sistem izklopi.

- V zvočniškem sistemu je zaznana visoka temperatura. S pritiskom gumba  (vklop/izklop) znova zaženete zvočniški sistem.

Na zaslonu sprednje plošče se prikaže [BT TX].

- Nastavite možnost  [Setup] - [Advanced Settings] - [Bluetooth Settings] - [Bluetooth Mode] na [Receiver]. Če je možnost [Bluetooth Mode] nastavljena na [Transmitter], se na zaslonu sprednje plošče prikaže [BT TX].

Senzorji televizorja ne delujejo pravilno.

- Zvočniški sistem lahko blokira nekatere senzorje (na primer senzor za svetlost), sprejemnik daljinskega upravljalnika televizorja ali oddajnik za 3D-očala (infrardeči prenos) za 3D-televizor, ki podpira sistem za

infrardeča 3D-očala ali brezžično komunikacijo. Premaknite zvočniški sistem tako daleč stran od televizorja, da bodo ti deli še vedno pravilno delovali. Za lokacije senzorjev in sprejemnika daljinskega upravljalnika glejte navodila za uporabo televizorja.

Brezžične funkcije (brezžično omrežje LAN, funkcija BLUETOOTH ali izbirni globokotonec/zadnji zvočniki) so nestabilne.

→ V bližino zvočniškega sistema ne postavljajte kovinskih predmetov razen televizorja.

Nenadoma se predvaja glasba, ki je ne poznate.

→ Morda je bila predvajana vnaprej nameščena vzorčna glasba. Pritisnite možnost  (izbira vhoda) na zvočniškem modulu, da zaustavite predvajanje.

Zvočniškega sistema ni mogoče izklopiti ali ni mogoče uporabiti možnosti [Advanced Settings]./Ko pritisnete gumb , se na zaslonu sprednje plošče prikaže [.DEMO], zvočniškega sistema pa ni mogoče izklopiti.

→ Zvočniški sistem je morda v predstavitevnen načinu. Če želite preklicati predstavitevni način, ponastavite zvočniški sistem (stran 52). Na zvočniškem modulu pritisnite in za več kot 5 sekund pridržite gumba  (vklop/izklop) in – (glasnost).

Zvočniški sistem se znova zažene.

→ Ko se zvočniški sistem povezuje s televizorjem z ločljivostjo, ki ni enaka njegovi, se lahko znova zažene, da ponastavi nastavev izhoda slike.

Ponastavitev zvočniškega sistema

Če zvočniški sistem še vedno ne deluje pravilno, ga ponastavite s tem postopkom.

- 1 Pritisnite HOME.**
Na TV-zaslonu se prikaže začetni meni.
- 2 V začetnem meniju izberite možnost  [Setup] – [Advanced Settings].**
- 3 Izberite možnost [Resetting].**
- 4 Izberite element menija, ki ga želite ponastaviti.**
- 5 Izberite možnost [Start].**

Preklic ponastavitve

V 5. koraku izberite možnost [Cancel].

Če ponastavitve ne morete izvesti z uporabo začetnega menija

- 1 Na zvočniškem modulu pritisnite in za več kot 5 sekund pridržite gumba  (vklop/izklop) in – (glasnost).**
Nastavitve so ponastavljene na začetno stanje.

Opomba

S ponastavitvijo se lahko povezuje z izbirnim globokotonecem in zadnjima zvočnikoma izgubi. V tem primeru jih ponovno povežite v skladu z navodili za uporabo.

Tehnični podatki

Zvočna palica (HT-A3000)

Ojačevalnik

IZHODNA MOČ (nazivna)

Sprednji L + sprednji D: 33 W + 33 W (pri 6 ohmih, 1 kHz 1 % THD)

IZHODNA MOČ (referenčna)

Sprednja skupina zvočnikov L/
sprednja skupina zvočnikov D: 50 W
(na kanal pri 6 ohmih, 1 kHz)
Osrednja skupina zvočnikov: 50 W (pri 6 ohmih, 1 kHz)

Skupina globokotoncev: 50 W (na kanal pri 6 ohmih, 100 Hz)

Vhodni priključki

TV IN (OPT)

Izhodni priključki

HDMI OUT (TV eARC/ARC)

S-CENTER OUT

Enota HDMI

Konektor

Tip A (19-pinski)

USB

↓ Vrata (USB): 1 A

Tip A (za povezavo pomnilnika USB)

Brezžično omrežje LAN

Komunikacijski sistem

IEEE 802.11 a/b/g/n/ac

Frekvenčni pas

2,4 GHz, 5 GHz

Enota BLUETOOTH

Komunikacijski sistem

Specifikacija BLUETOOTH, različica 5.0

Izhod

Specifikacija BLUETOOTH, razred moči 1

Največji obseg za komunikacijo

Brez fizičnih ovir doseg približno 30 m¹⁾

Največje število naprav, ki jih lahko registrirate

9 naprav

Frekvenčni pas

Pas 2,4 GHz (2,4000–2,4835 GHz)

Modulacijski način

FHSS (Freq Hopping Spread Spectrum)

Združljivi profili BLUETOOTH²⁾

A2DP (profil naprednega distribuiranja zvoka)

AVRCP (Audio Video Remote Control Profile)

Podprti kodeki³⁾

SBC⁴⁾, AAC⁵⁾, LDAC

Razpon oddajanja (A2DP)

20–40.000 Hz (frekvenca vzorčenja

LDAC 96 kHz s prenosom 990 kb/s)

20–20.000 Hz (frekvenca vzorčenja 44,1 kHz)

- 1) Dejanski razpon je odvisen od dejavnikov, kot so ovire med napravama, magnetna polja okrog mikrovalovne pečice, statična elektrika, uporaba brezžičnega telefona, občutljivost sprejema, operacijski sistem, programske aplikacije itd.
- 2) Standardni profili BLUETOOTH označujejo namen komunikacije BLUETOOTH med napravami.
- 3) Kodek: oblika zapisa stisnjene in pretvorjenega zvočnega signala
- 4) Okrajšava za Subband Codec (kodek dodatnega pasu)
- 5) Okrajšava za Advanced Audio Coding (napredno zvočno kodiranje)

Predel skupin sprednjega L/ sprednjega D/osrednjega zvočnika

Zvočnik

46 mm × 93 mm, stožčast

Zvočniški sistem

Zaostajanje zvoka

Vgrajeni razdelek globokotoncev

Zvočnik

45 mm × 108 mm, stožčast

Zvočniški sistem

Bass reflex

Splošno

Zahteve napajanja

220–240 V pri izmeničnem toku, 50 Hz/
60 Hz

Poraba energije

Sveti: 50 W

[Network/Bluetooth Standby] - [On]:

Manj kot 3 W

[Network/Bluetooth Standby] - [Off]:

Manj kot 0,5 W

Vrata Wi-Fi na sistemu zvočnikov delujejo kot usmerjevalnik, ki lahko posreduje zvočne podatke drugim zvočnim izdelkom Sony.

Mere* (pribl.) (š/v/g)

950 mm × 64 mm × 128 mm

* Brez izbočenih delov

Teža (pribl.)

4,6 kg

Naprave, iz katerih lahko pretakate zvočne vsebine

- iPhone, iPad ali iPod Touch z različico iOS 11.4 ali novejšo
- Apple TV 4K ali Apple TV HD z različico tvOS11.4 ali novejšo
- HomePod z različico iOS 11.4 ali novejšo
- Osebni računalnik Mac z različico iTunes 12.8 ali novejšo ali macOS Catalina
- Osebni računalnik z različico iTunes 12.8 ali novejšo

Brezžični oddajnik/ sprejemnik

Komunikacijski sistem

Specifikacija brezžičnega zvoka razl.
4.0

Frekvenčni pas

5 GHz

Modulacijski način

OFDM

Priložena dodatna oprema

- Daljinski upravljalnik (1)
- Baterija vrste R03 (velikost AAA) (2)
- PREDLOGA ZA STENSKI NOSILEC (1)
- Kabel HDMI (podpira specifikacijo, enakovredno kablu HDMI High Speed z ethernetom) (1)
- Kabel za osrednji zvočnik televizorja (1)
- Napajalni kabel (1)
- Navodila za začetek uporabe
- Navodila za uporabo (ta dokument)

Oblika in tehnični podatki se lahko spremenijo brez obvestila.

Radiofrekvenčni pas in največja izhodna moč

	Frekvenčni pas	Največja izhodna moč
BLUETOOTH	2400–2483,5 MHz	< 9,9 dBm
Brezžična povezava LAN	2400–2483,5 MHz	< 19,9 dBm
	5150–5250 MHz	< 19,8 dBm
	5250–5350 MHz	< 19,8 dBm
	5470–5725 MHz	< 19,8 dBm
	5725–5850 MHz	< 13,96 dBm
Brezžični zvočnik	5150–5250 MHz	< 16 dBm
	5250–5350 MHz	< 16 dBm
	5470–5600 MHz	< 16 dBm
	5650–5725 MHz	< 16 dBm
	5725–5850 MHz	< 13,9 dBm

Vrste zvočnih datotek, ki jih je mogoče predvajati

Kodek	Pripona
MP3 (MPEG-1 Audio Layer III)	.mp3
AAC/HE-AAC	.m4a, .aac, .mp4, .3gp
Standard WMA9	.wma
LPCM	.wav
FLAC	.flac
DSF	.dsf
DSDIFF*	.dff
AIFF	.aiff, .aif
ALAC	.m4a
Vorbis	.ogg
Monkey's Audio	.ape

* Zvočniški sistem ne omogoča predvajanja šifriranih datotek DST.

Opombe

- Nekaterih datotek ni mogoče predvajati, odvisno od oblike zapisa datotek, kodiranja datotek, stanja snemanja ali drugih pogojev.
- Nekaterih datotek, ki so bile računalniško spremenjene, morda ne bo mogoče predvajati.
- Hitro previjanje po posnetku nazaj/naprej pri nekaterih datotekah morda ne bo mogoče.
- Zvočniški sistem ne omogoča predvajanja kodiranih datotek, kot so datoteke DRM.
- Zvočniški sistem ne more prepoznati datoteke/mape glede na ime/metapodatke.
- Nekatere pomnilniške naprave USB morda ne bodo delovale s tem zvočniškim sistemom.
- Zvočniški sistem lahko prepozna naprave za količinsko shranjevanje (MSC) (kot je bliskovni pomnilnik).

Podprte oblike vhodnega zvočnega zapisa

Podprte oblike zvočnega zapisa se razlikujejo glede na nastavitev vhoda zvočniškega sistema.

V spodnji preglednici "○" označuje podprto obliko zvočnega zapisa, "-" pa nepodprto obliko zvočnega zapisa.

Format	Vhod TV (eARC)	Vhod TV (ARC)	Vhod TV (OPT)
LPCM 2ch	○	○	○
LPCM 5.1ch	○	-	-
LPCM 7.1ch	○	-	-
Dolby Digital	○	○	○
Dolby TrueHD	○	-	-
Dolby Digital Plus	○	○	-
Dolby Atmos	○	-	-
Dolby Atmos - Dolby TrueHD	○	-	-
Dolby Atmos - Dolby Digital Plus	○	○	-
DTS	○	○	○
DTS-ES Discrete 6.1, DTS-ES Matrix 6.1	○	○	○
DTS 96/24	○	○	○
DTS-HD High Resolution Audio	○	-	-
DTS-HD Master Audio	○	-	-
DTS:X	○	-	-

O komunikaciji prek povezave BLUETOOTH

- Naprave BLUETOOTH uporabljajte na medsebojni razdalji do 10 metrov (33 čevljev; brez vmesnih ovir). Obseg za učinkovito komunikacijo med napravami je lahko manjši pod temi pogoji:
 - ko je med napravama s povezavo BLUETOOTH oseba, kovinski predmet, zid ali druga ovira;
 - na mestih, kjer je nameščena brezžična povezava LAN;
 - okrog mikrovalovnih pečic, ki so v uporabi;
 - na mestih, kjer so drugi elektromagnetni valovi.
- Naprave BLUETOOTH in brezžično lokalno omrežje LAN (IEEE 802.11b/g/n) uporabljajo isti frekvenčni pas (2,4 GHz). Ko napravo BLUETOOTH uporabljate v bližini naprave z brezžičnim omrežnim vmesnikom, lahko pride do elektromagnetnih motenj. To lahko upočasní hitrosti prenosa podatkov, povzroči šum ali nezmožnost povezave. Če se to zgodi, naredite naslednje:
 - Zvočniški sistem uporabljajte vsaj 10 metrov stran od naprav z brezžično povezavo LAN.
 - Ko uporabljate napravo BLUETOOTH, izklopite naprave z brezžično povezavo LAN v območju 10 metrov (33 čevljev).
 - Zvočniški sistem in napravo BLUETOOTH postavite kar najbolj skupaj.
- Radijski valovi, ki jih oddaja ta zvočniški sistem, lahko vplivajo na delovanje nekaterih medicinskih naprav. Ker motnje zaradi radijskih valov lahko povzročijo okvaro, zvočniški sistem in napravo BLUETOOTH vedno izklopite na teh mestih:
 - v bolnišnicah, na vlakih, letalih, bencinskih črpalkah in plovodih, kjer so prisotni vnetljivi plini;
 - v bližini avtomatskih vrat ali požarnih alarmov.
- Ta zvočniški sistem podpira varnostne funkcije, ki so v skladu s specifikacijami BLUETOOTH, z namenom zagotavljanja varne povezave v času komuniciranja s

tehnologijo BLUETOOTH. Vendar je lahko ta varnost nezadostna glede na vsebine nastavitvev in druge dejavnike, tako da bodite pri komunikaciji s tehnologijo BLUETOOTH vedno previdni.

- Družba Sony ne odgovarja za kakršno koli nastalo škodo ali izgubo, ki je posledica uhajanja informacij v času komunikacije prek tehnologije BLUETOOTH.
- Komunikacija BLUETOOTH z vsemi napravami BLUETOOTH, ki imajo enak profil kot ta zvočniški sistem, ni nujno zagotovljena.
- Naprave BLUETOOTH, ki so povezane s tem zvočniškim sistemom, morajo biti v skladu s specifikacijo BLUETOOTH, ki jo je predpisalo podjetje Bluetooth SIG, Inc. Da naprave ustrezajo specifikaciji, morajo biti potrjene. Četudi je naprava v skladu s specifikacijo BLUETOOTH, lahko v posameznih primerih značilnosti ali specifikacije naprave BLUETOOTH ne dopustijo povezovanja ali imajo posledično drugačne načine upravljanja, drugačen zaslon in delujejo na drugačen način.
- Odvisno od naprave BLUETOOTH, ki je povezana s tem zvočniškim sistemom, od okolja, v katerem poteka komunikacija, ter od ostalih pogojev, se lahko pojavijo šumi in zvok je lahko odrezan.

Če imate kakršna koli vprašanja ali težave v zvezi z zvočniškim sistemom, se obrnite na najbližjega prodajalca izdelkov Sony.

Previdnostni ukrepi

Varnost

- Če v zvočniški sistem pade predmet ali če vanj prodre tekočina, ga odklopite, pred nadaljnjo uporabo pa ga mora pregledati usposobljeni serviser.
- Ne plezajte na zvočniški sistem, saj lahko padete ali se poškodujete oz. poškodujete zvočniški sistem.

Viri napajanja

- Pred uporabo zvočniškega sistema preverite, ali delovna napetost ustreza lokalnemu viru napajanja. Delovna napetost je navedena na oznaki na spodnji strani zvočniškega modula.
- Če zvočniškega sistema ne nameravate uporabljati dalj časa, ga izključite iz električne vtičnice. Napajalni kabel odklopite tako, da primete vtič in ga izvlečete iz vtičnice (ne vlecite kabla).
- Zaradi zagotavljanja varnosti je en priključek vtikača širši od drugega, tako da je vtikač mogoče v električno vtičnico priključiti samo na en način. Če vtikača ni mogoče ustrezno priključiti v električno vtičnico, se obrnite na prodajalca.
- Napajalni kabel lahko zamenja samo usposobljen serviser.

Pri segrevanju

Povsem običajno je, da se zvočniški sistem med delovanjem segreva. Pri dolgotrajni uporabi zvočniškega sistema pri visoki glasnosti se temperatura zadnjega in spodnjega dela ohišja znatno poviša. Če želite preprečiti morebitne opekline, se ne dotikajte zvočniškega sistema.

Postavitev

- Zvočniškega sistema ne postavljajte v bližino toplotnih virov in ga ne izpostavljajte neposredni sončni svetlobi, prekomernemu prahu ali mehanskim udarcem.
- Za zvočniški sistem ne odlagajte ničesar, kar bi lahko oviralo pretok zraka skozi prezračevalne odprtine in povzročilo okvaro.

- V bližino zvočniškega sistema ne postavljajte kovinskih predmetov razen televizorja. Brezžične funkcije bodo morda nestabilne.
- Če zvočniški sistem uporabljate s televizorjem, videorekorderjem ali predvajalnikom kaset, lahko nastane šum ali popačena slika. Če se to zgodi, zvočniški sistem premaknite nekoliko stran od televizorja, videorekorderja ali predvajalnika kaset.
- Pri postavljanju zvočniškega sistema na obdelano površino (z voskom, oljem, loščilom ipd.) bodite previdni, da ne nastanejo madeži ali se razbarva površina.
- Pazite, da se ob robovih zvočniškega sistema ne poškodujete.
- Ko zvočniški sistem obesite na steno, pustite pod njim vsaj 3 cm prostora.
- Zvočniški zvočniškega sistema niso magnetno zaščiteni. Ne postavljajte magnetnih kartic na zvočniški sistem ali v njegovo bližino.

Delovanje

Pred priključitvijo drugih naprav izklopite zvočniški sistem in ga odklopite z napajanja.

Barvne nepravilnosti na bližnjem TV-zaslону

Barvne nepravilnosti se lahko pojavijo pri določenih vrstah televizorjev.

Če opazite barvne nepravilnosti ...

Izklopite televizor in ga znova vklopite po 15–30 minutah.

Če še naprej prihaja do barvnih nepravilnosti ...

Zvočniški sistem premaknite stran od televizorja.

Čiščenje

Zvočniški sistem očistite z mehko suho krpo. Ne uporabljajte grobih blazinic, čistilnih praškov ali topil, kot sta alkohol ali bencin.

Če imate kakršna koli vprašanja ali težave v zvezi z zvočniškim sistemom, se obrnite na najbližjega prodajalca izdelkov Sony.

Zavrnitev odgovornosti za storitve, ki jih ponujajo drugi ponudniki

Za omrežne storitve, vsebino in (operacijski sistem in) programsko opremo tega izdelka lahko veljajo posamezni pogoji in določila. Lahko jih kadar koli spremenimo, prekinemo ali ukinemo in zanje bodo morda potrebna nadomestila, registracija ali podatki o kreditnih karticah.

Opombe o posodabljanju

Ta zvočniški sistem omogoča samodejno posodobitev programske opreme, če je povezan z internetom prek brezžičnega omrežja.

S posodobitvijo zvočniškega sistema lahko dodate nove funkcije ter zvočniški sistem uporabljate bolj udobno in varno.

Če posodobitev ne želite opravljati samodejno, lahko to funkcijo onemogočite prek aplikacije Sony | Music Center, nameščene v pametnem telefonu ali tabličnem računalniku. Zvočniški sistem pa lahko programsko opremo samodejno posodobi zaradi varnosti in podobnih razlogov, tudi če je ta funkcija onemogočena. Ko je ta funkcija onemogočena, lahko programsko opremo posodobite tudi v meniju z nastavitvami. Podrobnosti poiščite v Vodniku za pomoč. Med posodabljanjem programske opreme ne smete uporabljati zvočniškega sistema.

Avtorske pravice in blagovne znamke

Zvočniški sistem je opremljen s tehnologijo Dolby* Digital in DTS** Digital Surround System.

* Dolby, Dolby Atmos in simbol dvojnega D so zaščitene blagovne znamke družbe Dolby Laboratories Licensing Corporation.

Izdelano na podlagi licence podjetja Dolby Laboratories. Zaupna neobjavljena dela.

Copyright © 2012–2022 Dolby Laboratories. Vse pravice pridržane.

**Več informacij o patentih DTS je na voljo na naslovu <http://patents.dts.com>. Izdelano na podlagi licence družbe DTS, Inc. DTS, DTS:X in logotip DTS:X so zaščitene blagovne znamke ali blagovne znamke DTS, Inc. v Združenih državah in/ali drugih državah. © 2022 DTS, Inc. VSE PRAVICE PRIDRŽANE.

Besedna znamka in logotipi Bluetooth® so zaščitene blagovne znamke podjetja Bluetooth SIG, Inc. Družba Sony Corporation in njene podružnice te blagovne znamke uporablja na podlagi licence.

Izrazi HDMI™, HDMI High-Definition Multimedia Interface (večpredstavnostni vmesnik visoke ločljivosti) in logotip HDMI so blagovne znamke ali zaščitene blagovne znamke družbe HDMI Licensing Administrator, Inc.

Google, Google Play, Google Home in Chromecast built-in so blagovne znamke družbe Google LLC. Google Assistant ni na voljo v vseh jezikih in državah.

Apple, AirPlay, iPad, iPhone in iPod touch so blagovne znamke družbe Apple Inc., registrirane v ZDA in drugih državah.

Uporaba oznake "Works with Apple" pomeni, da je dodatna oprema zasnovana za delo s tehnologijo, navedeno v oznaki, in

da ima potrjeno proizvajalca o skladnosti s standardi za delovanje izdelkov podjetja Apple.

Logotip »BRAVIA« je blagovna znamka družbe Sony Corporation.

WALKMAN® in logotip WALKMAN® sta zaščiteni blagovni znamki družbe Sony Corporation.

»PlayStation« je zaščitena blagovna znamka ali blagovna znamka družbe Sony Interactive Entertainment Inc.

Tehnologija zvočnega šifriranja in patenti MPEG Layer-3 z licenco združenj Fraunhofer IIS in Thomson.

Windows Media je zaščitena blagovna znamka ali blagovna znamka podjetja Microsoft Corporation v ZDA in/ali drugih državah.

Ta izdelek je zaščiten z nekaterimi pravicami intelektualne lastnine družbe Microsoft Corporation. Uporaba ali distribucija tovrstne tehnologije zunaj tega izdelka ni dovoljena brez licence podjetja Microsoft ali njegove pooblaščenice podružnice.

Wi-Fi®, Wi-Fi Protected Access® in Wi-Fi Alliance® so zaščitene blagovne znamke združenja Wi-Fi Alliance.

Wi-Fi CERTIFIED™, WPA™ in WPA2™ so blagovne znamke podjetja Wi-Fi Alliance.

Logotipa LDAC™ in LDAC sta blagovni znamki družbe Sony Corporation. LDAC je tehnologija zvočnega šifriranja podjetja Sony, ki omogoča prenos zvočne vsebine z visoko ločljivostjo (Hi-Res) tudi prek povezave Bluetooth. Za razliko od drugih tehnologij šifriranja, ki podpirajo standard Bluetooth (npr. SBC), deluje brez pretvarjanja zvočne vsebine z visoko ločljivostjo* na nižjo raven, omogoča prenos trikrat večje količine podatkov** prek brezžičnega omrežja Bluetooth kot druge tehnologije ter zagotavlja neprekosljivo kakovost zvoka na podlagi učinkovitega šifriranja in optimiziranega pakiranja.

* razen vsebin formata DSD

**v primerjavi s tehnologijo SBC (šifriranje podpasov), ko je izbrana bitna hitrost 990 kb/s (96/48 kHz) ali 909 kb/s (88,2/44,1 kHz)

Ta izdelek vsebuje programsko opremo, za katero velja licenca GNU General Public License (»GPL«) ali GNU Lesser General Public License (»LGPL«). Ti določata, da imajo kupci pravico do pridobivanja, spreminjanja in nadaljnje distribucije izvorne kode zgoraj omenjene programske opreme, in sicer v skladu s pogoji licence GPL ali LGPL.

Za podrobnosti o GPL, LGPL in drugih licencah za programsko opremo glejte [Software License Information] pod  [Setup] - [Advanced Settings] - [System Settings] na izdelku.

Kopijo ustrezne izvorne kode, ki jo zahteva licenca GPL/LGPL (in druge licence), lahko najdete na naslednjem URL-naslovu. Izvorno kodo, ki jo zahteva licenca GPL/LGPL, lahko prejmete na fizičnem mediju za obdobje treh let po naši zadnji pošiljki tega izdelka, in sicer tako, da izpolnite obrazec na naslednjem URL-naslovu. Ta ponudba velja za vse prejemnike teh informacij.

<https://oss.sony.net/Products/Linux/>

Družba Sony ne more odgovarjati na vprašanja ali se odzvati na poizvedbe v zvezi z vsebino te izvorne kode.

»TRILUMINOS« in logotip »TRILUMINOS« sta zaščiteni blagovni znamki podjetja Sony Corporation.

Programsko opremo Spotify določajo licence tretjih oseb, ki jih najdete tukaj: <https://www.spotify.com/connect/> licence tretjih oseb.

Spotify in logotipi Spotify so blagovne znamke skupine Spotify Group.*

* Ta funkcija morda ne bo na voljo, odvisno od države ali regije.

Vse druge blagovne znamke so blagovne znamke svojih lastnikov.

Stvarno kazalo

Gumbi

AUDIO 36
BLUETOOTH 26
DIMMER 40
NIGHT 35
SOUND FIELD 34
VOICE 35

A

ARC 11
Audio Return Channel 11

B

BLUETOOTH
funkcija 26
seznanjanje 26
"BRAVIA" Sync 39
brežžična povezava
naprave BLUETOOTH 26
slušalke 29
televizor 24

C

Control for HDMI 38

D

daljinski upravljalnik 12
DTS Dialog Control 37

E

eARC 11
Enhanced Audio Return Channel 11
enostavna nastavitve 41

G

glasnost 33
glasovni način 35

N

namestitev 15
namestitev na steno 15
naprava USB 28
nastavitve
nastavitveni element 42
ponastavitev 52

nočni način 35

O

oblika zapisa zvoka 57

P

ponastavitev 52
posodobitev programske opreme 43
povezava

Glejte poglavje "Žična povezava" ali
"Brezžična povezava"

PRTCT 51

S

Sound Field 34

Z

žična povezava
naprava USB 28
televizor 17
zvočne datoteke 56
zvok multipleksirane oddaje 36

VAŽNO – Pročitajte ugovor o licenciranju sa krajnjim korisnikom pre korišćenja Sony uređaja.

Korišćenjem uređaja potvrđujete da ste prihvatili ugovor o licenciranju sa krajnjim korisnikom. Ugovor o licenciranju softvera između vas i kompanije Sony se nalazi na sledećoj URL adresi:

https://rd1.sony.net/help/vs/el22/h_zz/

UPOZORENJE

Nemojte da postavljate sistem zvučnika u zatvoren prostor, poput police za knjige ili ugradnog ormara.

Da biste smanjili rizik od požara, nemojte da prekrivate ventilacioni otvor na sistemu zvučnika novinama, stolnjakom, zavesom itd.

Sistem zvučnika ne sme biti blizu izvora otvorenog plamena (na primer, upaljene sveće).

Da biste smanjili rizik od požara ili strujnog udara, sistem zvučnika ne sme biti izložen kapljanju ili prskanju tečnosti niti se na njega smeju postavljati predmeti napunjeni tečnošću, poput vaza.

Sistem zvučnika nije isključen sa izvora napajanja naizmeničnom strujom sve dok je uključen u zidnu utičnicu, čak i ako je sam sistem isključen.

Pošto se utikač koristi za isključivanje sistema zvučnika za električne mreže, povežite sistem zvučnika na lako dostupnu utičnicu za napajanje naizmeničnom strujom. Ako primetite bilo kakvu nepravilnost u radu sistema zvučnika, odmah izvucite utikač iz utičnice za napajanje naizmeničnom strujom.

OPREZ

U slučaju zamene nepravilnim tipom baterije, postoji opasnost od eksplozije. Ne izlažite baterije ili uređaj u kojem se nalaze baterije visokim temperaturama, na primer, sunčevoj svetlosti i vatri.

Ne postavljajte ovaj proizvod blizu medicinskih uređaja.

Ovaj proizvod (uključujući dodatni pribor) sadrži magnete koji mogu da ometaju pejsmejkere, prilagodljive šant ventile za lečenje hidrocefalusa i druge medicinske uređaje. Ne postavljajte ovaj proizvod blizu osoba koje koriste takve medicinske uređaje. Konsultujte se sa lekarom pre korišćenja ovog proizvoda ako koristite takav uređaj.

Kada povezujete sistem zvučnika sa internetom, koristite ruter (ADSL modem ili optički linijski terminal sa funkcijom rutera koji dostavlja internet provajder ili Wi-Fi pristupna tačka). Ako se povežete sa internetom bez rutera, mogući su bezbednosni problemi. Ako niste sigurni da utičnica za mrežnu liniju ima funkciju rutera, raspitajte se o tome kod kućepazitelja ili internet provajdera.

Samo za upotrebu u zatvorenom prostoru.

Preporučeni kablovi

Za povezivanje sa matičnim računarom i/ili perifernom opremom morate da koristite propisno zaštićene i uzemljene kablove i konektore.

Za bar zvučnik

Pločica sa nazivom se nalazi na donjoj strani Bar zvučnika.

Ova oprema je testirana i utvrđeno je da je u skladu sa ograničenjima navedenim u EMC uredbi kada se za povezivanje koristi kabl kraći od 3 metra.

Za korisnike u Evropi

Napomena za korisnike: sledeće informacije se odnose samo na opremu koja se prodaje u zemljama u kojima se primenjuju direktive EZ i/ili u Ujedinjenom Kraljevstvu u kojem se primenjuju relevantni propisi

Ovaj proizvod je proizvela kompanija Sony Corporation ili je proizveden u njeno ime.

Uvoznik za EU i Ujedinjeno Kraljevstvo: Sony Europe B.V.

Pitanja upućena uvozniku za EU ili u vezi sa usklađenošću proizvoda u Evropi treba poslati ovlašćenom predstavniku proizvođača, Sony Belgium, bijkantoor van Sony Europe B.V., Da Vincilaan 7-D1, 1930 Zaventem, Belgium.

Pitanja upućena uvozniku za Ujedinjeno Kraljevstvo ili u vezi sa usklađenošću proizvoda u Ujedinjenom Kraljevstvu treba poslati ovlašćenom predstavniku proizvođača na adresu: Sony Europe B.V., The Heights, Brooklands, Weybridge, Surrey KT13 0XW, Ujedinjeno Kraljevstvo.



Kompanija Sony Corporation ovim izjavljuje da je ova oprema usklađena sa direktivom 2014/53/EU.

Kompletan tekst izjave o usklađenosti EU je dostupan na sledećoj internetskoj adresi:

<https://compliance.sony.eu>

Kompanija Sony Corporation ovim izjavljuje da je ova oprema u skladu sa relevantnim propisima Ujedinjenog Kraljevstva.

Kompletan tekst izjave o usklađenosti je dostupan na sledećoj internet adresi: <https://compliance.sony.co.uk>

Za ovu radio opremu važe sledeća ograničenja u vezi sa puštanjem u rad, odnosno u vezi sa zahtevima za odobravanje upotrebe u sledećim zemljama: BE, BG, CZ, DK, DE, EE, IE, EL, ES, FR, HR, IT, CY, LV, LT, LU, HU, MT, NL, AT, PL, PT, RO, SI, SK, FI, SE, UK, UK(NI), IS, LI, NO, CH, AL, BA, MK, MD, RS, ME, XK, TR:

Frekventni pojas od 5150 MHz – 5350 MHz je ograničen samo na upotrebu u zatvorenom prostoru.

Ova radio-oprema je predviđena za korišćenje sa odobrenim verzijama softvera koje su navedene u izjavi o usklađenosti. Softver instaliran na ovoj radio-opremi ima sertifikat da ispunjava osnovne zahteve Propisa za radio-opremu.

Verziju softvera možete da prikažete kada izaberete stavku [System Information] u okviru  [Setup] - [Advanced Settings] - [System Settings].

Internet veza i IP adresa

Tehnički podaci, poput IP adrese (ili detalja o uređaju), koriste se prilikom povezivanja ovog proizvoda na internet radi ažuriranja softvera ili korišćenja usluga trećih strana. Za ažuriranje softvera, ti tehnički podaci mogu da se prenose na naše servere za ažuriranje kako biste dobili odgovarajuće ažuriranje softvera. Ako ne želite da se ti tehnički podaci uopšte koriste, ne podešavajte funkciju bežičnog interneta.



**Odlaganje
potrošenih
baterija i
električne i
elektronske
opreme
(primenljivo u**

**Evropskoj uniji i ostalim zemljama
koje imaju sisteme za odvojeno
sakupljanje otpada)**

Ovaj simbol na proizvodu, bateriji ili pakovanju označava da se proizvod i baterija ne smeju tretirati kao kućni otpad. Na nekim baterijama se pored ovog simbola može nalaziti i hemijski simbol. Hemijski simbol za olovo (Pb) je dodat ako baterija sadrži više od 0,004% olova. Pravilnim odlaganjem proizvoda i baterija pomažete u sprečavanju mogućih štetnih posledica po okolinu i ljudsko zdravlje do kojih može doći usled nepravilnog odlaganja otpada. Reciklažom materijala pomažete očuvanje prirodnih resursa. Ako proizvodi zahtevaju stalno prisustvo baterije zbog bezbednosti, performansi ili celovitosti podataka, takvu bateriju bi trebalo da zameni isključivo obučeni serviser. Da biste bili sigurni da će se baterijom i električnom i elektronskom opremom pravilno rukovati, predajte potrošene proizvode na odgovarajućem mestu za prikupljanje i reciklažu električne i elektronske opreme. Za sve ostale baterije pogledajte poglavlje o bezbednom uklanjanju baterije iz proizvoda. Predajte bateriju na odgovarajućem mestu za prikupljanje i reciklažu potrošenih baterija. Za detaljnije informacije o reciklaži ovog proizvoda ili baterije, obratite se lokalnoj upravi, komunalnoj službi ili prodavnici u kojoj ste kupili proizvod ili bateriju.

Ova oprema treba da se montira i koristi tako da hladnjak bude najmanje 20 cm udaljen od tela osobe.

Sadržaj

Osnovne informacije o priručnicima
za sistem zvučnika 7

Sadržaj pakovanja → Vodič za početak
(poseban dokument)

Šta sve možete da radite sa
sistemom zvučnika 8

Vodič za delove i kontrole 10

Korišćenje glavnog menija 14

Podešavanje

Instalacija sistema zvučnika 15

Povezivanje sa televizorom 17

Ako vaš televizor ima priključak

S-CENTER SPEAKER IN 18

Povezivanje na utičnicu za
naizmeničnu struju (priključak
za struju) 19

Obavljanje početnih
podešavanja 20

Povezivanje opcionog
zvučnika 21

Gledanje slika

Gledanje TV-a 23

Slušanje muzike/zvuka

Slušanje zvuka sa Sony
televizora pomoću funkcije
BLUETOOTH® 24

Slušanje muzike/zvuka pomoću
funkcije BLUETOOTH 26

Slušanje muzike sa USB
uređaja 28

Slušanje zvuka sa povezanog
televizora ili uređaja preko
slušalice 29

Slušanje muzike nakon povezivanja na mrežu

Šta sve možete da radite kada
sistem zvučnika povežete na
mrežu 31

Podešavanje jačine i kvaliteta zvuka

Podešavanje jačine zvuka 33

Uživanje u surround efektu
(SOUND FIELD) 34

Kako da dijalozi postanu jasniji
(VOICE) 35

Uživanje u jasnom zvuku pri
maloj jačini zvuka u ponoć
(NIGHT) 35

Prilagođavanje kašnjenja između
emitovanja slike i zvuka 36

Uživanje u multipleksno
emitovanom zvuku
(AUDIO) 36

Podešavanje jačine zvuka dijaloga
tokom reprodukcije DTS:X
sadržaja 37

Korišćenje sistema zvučnika nakon povezivanja sa napajanjem televizora

Upravljanje sistemom zvučnika
nakon povezivanja sa
napajanjem televizora
(funkcija Control for HDMI
(Upravljanje za HDMI)) 38

Upravljanje sistemom zvučnika
nakon povezivanja sa
napajanjem televizora koji je
kompatibilan sa funkcijom
„BRAVIA“ sinhronizacije 39

Promena postavki

Menjanje osvetljenosti prednjeg displeja i indikatora (DIMMER)	40
Ušteda energije u režimu mirovanja	41
Kako obaviti Easy Setup	41
Kako obaviti Advanced Settings	42
Ažuriranje softvera	43

Rešavanje problema

Rešavanje problema	45
Resetovanje sistema zvučnika	52

Dodatne informacije

Specifikacije	53
Pojasevi radio frekvencije i maksimalna izlazna snaga	55
Tipovi audio datoteka koji se mogu reprodukovati	56
Podržani ulazni audio formati	57
O BLUETOOTH komunikaciji	58
Mere opreza	59
Autorska prava i zaštićeni znakovi	60
Indeks	62

Osnovne informacije o priručnicima za sistem zvučnika

Informacije obuhvaćene svakim priručnikom su prikazane u nastavku.

Vodič za početak



Ovde su opisani postupci u vezi sa instalacijom i povezivanjem sistema zvučnika i operacije do reprodukovanja muzike.

Uputstvo za upotrebu (ovaj dokument)



U ovom dokumentu su objašnjene osnovne operacije.

- Povezivanje sa televizorom
- Reprodukovanje muzike/zvuka sa uređaja povezanih pomoću HDMI kabla ili funkcije BLUETOOTH
- Podešavanje zvuka itd.

Vodič za pomoć (veb priručnik)

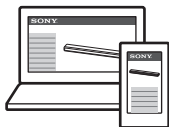

Za korisnike u ostalim zemljama/regionima

https://rd1.sony.net/help/ht/a3000/h_??/



U ovom dokumentu su opisane sve operacije, uključujući i napredno korišćenje.

- Reprodukovanje muzike/zvuka pomoću funkcije mreže
- Detalji o stavkama menija itd.

Saveti

- Uputstva u ovim priručnicima opisuju operacije pomoću kontrola na daljinskom upravljaču. Možete da koristite dugmad na Bar zvučniku ako ona imaju isti ili sličan naziv kao ona na daljinskom upravljaču.
- Tekst u zagradama [] se pojavljuje na ekranu televizora ili prednjem displeju.
- Detalji su izostavljeni sa slika.

Sadržaj pakovanja

Pogledajte Vodič za početak (zasebni dokument).

Šta sve možete da radite sa sistemom zvučnika

Ovaj sistem zvučnika podržava audio formate zasnovane na objektu, kao što su Dolby Atmos i DTS:X.

TV

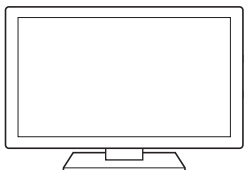

- "Gledanje TV-a" (strana 23)
- "Slušanje zvuka sa Sony televizora pomoću funkcije BLUETOOTH®" (strana 24)

Blu-ray Disc™ plejer, set-top box, gejmerska konzola itd.

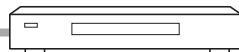

USB uređaj



"Slušanje muzike sa USB uređaja" (strana 28)

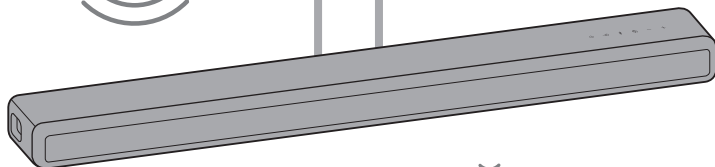

Mobilni uređaj

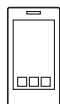
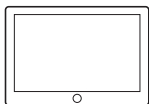

"Slušanje muzike/zvuka pomoću funkcije BLUETOOTH" (strana 26)



Slušalice



"Slušanje zvuka sa povezanog televizora ili uređaja preko slušalica" (strana 29)

Network



“Šta sve možete da radite kada sistem zvučnika povežete na mrežu”
(strana 31)

Postupak povezivanja na mrežu i funkcije omogućene nakon povezivanja na mrežu su opisane u Vodiču za pomoć (veb-priručnik).

Za korisnike u ostalim zemljama/regionima
https://rd1.sony.net/help/ht/a3000/h_zz/



Opcioni zvučnici



Informacije o korišćenju opcionih zadnjih zvučnika ili subwoofer zvučnika potražite u njihovim uputstvima za upotrebu. Na veb-lokaciji kompanije Sony možete pronaći podržane opcione zvučnike.

Vodič za delove i kontrole

Bar zvučnik

Front

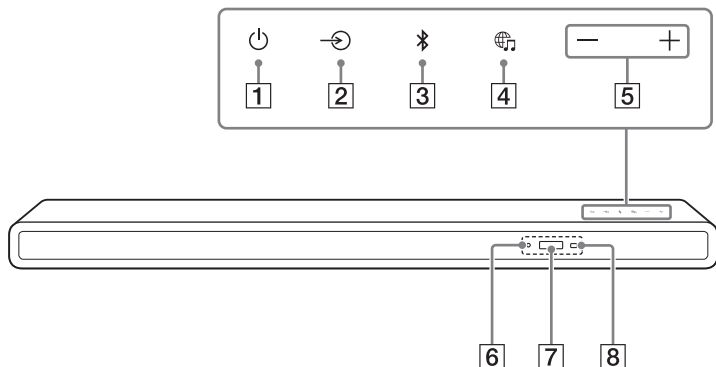

1 Dugme (napajanje)

Uključivanje sistema zvučnika ili prelazak u režim mirovanja.

2 Dugme (izbor ulaza)

Biranje ulaznog signala za reprodukciju na sistemu zvučnika.

3 Dugme (BLUETOOTH) (strana 24)

4 Dugme (MUSIC SERVICE)

Ako ste prethodno reprodukovali muziku iz usluge Spotify preko sistema zvučnika, pritisnite ovo dugme da biste nastavili reprodukciju.

Ovo dugme možda nije dostupno u nekim zemljama/regionima.

5 Dugmad +/- (jačina zvuka)

6 Indikator BLUETOOTH

- Brzo treperi plavom bojom: jedinica je spremna za uparivanje
- Treperi plavom bojom: U toku je pokušaj uspostavljanja BLUETOOTH veze.
- Svetli plavom bojom: BLUETOOTH veza je uspostavljena.

7 Ekran na prednjoj tabli

8 Senzor daljinskog upravljača

Usmerite daljinski upravljač ka senzoru za daljinski upravljač da biste mogli da upravljate sistemom zvučnika.

Rear

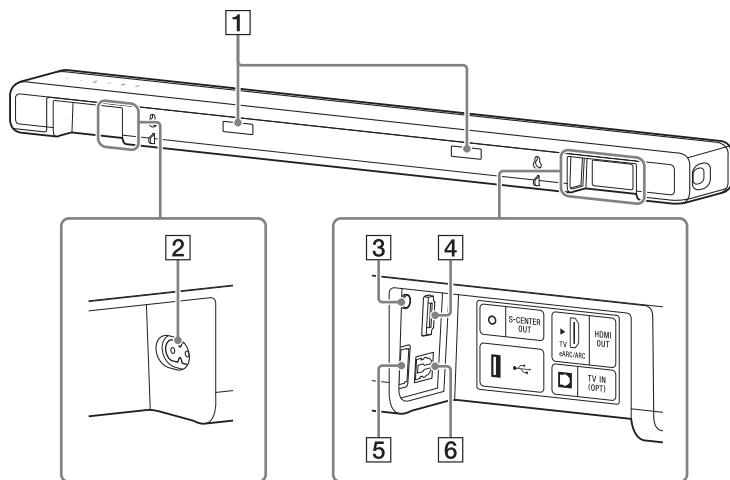

- 1** **Infracrveni odašiljač**
Prenosi televizoru daljinski signal daljinskog upravljača televizora.
- 2** **Priključak za naizmeničnu struju**
- 3** **S-CENTER OUT priključak (strana 18)**
- 4** **HDMI OUT (TV eARC/ARC) priključak**
Povežite TV koji ima priključak za HDMI ulaz pomoću HDMI kabla. Sistem zvučnika podržava funkcije eARC i ARC. ARC je funkcija koja šalje zvuk televizora na audio/video uređaj, kao što je ovaj sistem zvučnika, preko HDMI priključka na televizoru. eARC je proširenje funkcije ARC i omogućava prenos audio sadržaja zasnovanog na objektu i višekanalnog LPCM sadržaja koji nije moguće preneti pomoću funkcije ARC.
- 5** **USB (USB) priključak (strana 28)**
- 6** **TV IN (OPT) priključak**

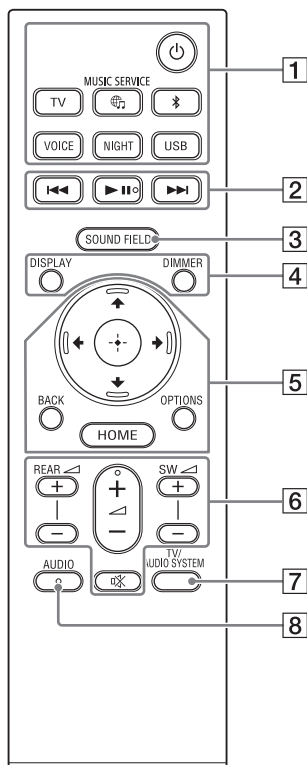

1 (napajanje)

Uključivanje sistema zvučnika ili prelazak u režim mirovanja.

TV (strana 23)

(MUSIC SERVICE)

Ako ste prethodno reprodukovali muziku iz usluge Spotify preko sistema zvučnika, pritisnite ovo dugme da biste nastavili reprodukciju.

Ovo dugme možda nije dostupno u nekim zemljama/regionima.

(BLUETOOTH) (strana 26)

VOICE (strana 35)

NIGHT (strana 35)

USB (strana 28)

2 Dugmad za upravljanje reprodukcijom

(prethodno/sledeće)

Biranje prethodne/sledeće numere ili datoteke.

Pritisnite i zadržite dugme da biste pretraživali unazad ili unapred (premotavanje unazad/ unapred) tokom reprodukcije.

(reprodukcija/pauza)*

Pokreće, pauzira ili ponovo pokreće reprodukciju (nastavak reprodukcije).

3 SOUND FIELD (strana 34)

4 DISPLAY

Informacije o strimovanju su prikazane na prednjem displeju.

DIMMER (strana 40)

5 ↑/↓/←/→ (gore/dole/levo/desno) (strana 14)

⊕ (unos) (strana 14)

BACK (strana 14)

OPTIONS (strana 37)

Meni sa opcijama je prikazan na prednjem displeju.

HOME (strana 14)

6 REAR ◀ (jačina zvuka zadnjih zvučnika) +/-

Podešavanje jačine zvuka opcionih zadnjih zvučnika nakon njihovog povezivanja.

◀ (jačina zvuka) +/-

Prilagođava jačinu zvuka.

SW ◀ (jačina zvuka subwoofera) +/-

Podešavanje jačine zvuka ugrađenog ili opcionog subwoofer zvučnika nakon njegovog povezivanja.

⊗ (isključivanje zvuka)

Privremeno isključivanje zvuka.

7 TV/AUDIO SYSTEM

Menjanje izlaza za zvuk sa povezanog televizora na sistem zvučnika ili televizor.

Napomena

Ovo dugme je dostupno u sledećim uslovima.

- Kada je povezani televizor kompatibilan sa funkcijom kontrole zvuka na sistemu.
- Funkcija Control for HDMI (Upravljanje za HDMI) sistema zvučnika je uključena (strana 38).

8 AUDIO* (strana 36)

* Dugmad AUDIO, ▶|| (reprodukcija/pauza) i ◀ (jačina zvuka) + imaju malo ispupčenje. Koristite je kao referencu kada rukujete daljinskim upravljačem.

O zameni baterija za daljinski upravljač

Ako sistem zvučnika ne reaguje kada njim upravljate pomoću daljinskog upravljača, zamenite dve baterije u upravljaču novim baterijama. Za zamenu koristite R03 (veličina AAA) manganske baterije.

Korišćenje glavnog menija

Početni meni možete da prikazete na ekranu televizora kada sistem zvučnika i televizor povežete pomoću HDMI kabla.

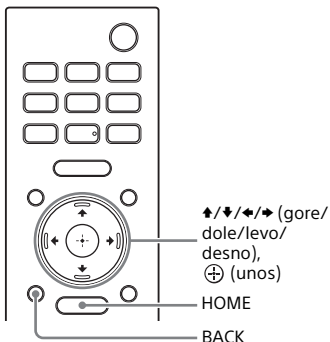

- 3** Pritisnite **▲/▼/◀/▶** (gore/dole/levo/desno) da biste izabrali željenu stavku, pa pritisnite **⊕** (unos).

Na TV ekranu će se prikazati izabrani ulaz ili prikaz za podešavanje. Da biste se vratili na prethodni ekran, pritisnite BACK.

- 1** Pritisnite **HOME**.
Na TV ekranu će se prikazati glavni meni.
- 2** Pritisnite **▲/◀/▶** (gore/levo/desno) da biste izabrali željenu kategoriju, pa zatim pritisnite **▼** (dole) ili **⊕** (unos).
Stavke za izabranu kategoriju prikazuju se na listi kategorije na TV ekranu.

Kategorija	Objašnjenje
 [Watch & Listen]	Biranje televizora ili audio uređaja koji je povezan sa sistemom zvučnika ili muzičke usluge za reprodukciju na sistemu zvučnika kao ulaznog signala.
 [Setup]	Obavljanje osnovnih početnih podešavanja pomoću opcije [Easy Setup] ili podešavanje naprednih postavki sistema zvučnika.

Poděšavanje

Instalacija sistema zvučnika

Instaliranje Bar zvučnika

Više informacija o instalaciji potražite Vodiču za početak rada (zaseban dokument).

Postavljanje Bar zvučnika na zid

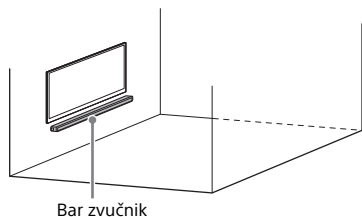

Napomene

- Pripremite vijke (ne isporučuju se) koji su pogodni za materijal zida i njegovu čvrstoću. U zavisnosti od materijala od kojeg je napravljen, zid može biti oštećen.
- Pričvrstite vijke na zidnu gredu.
- Okačite Bar zvučnik horizontalno na armirani zid.
- Neka postavljanje obavi Sony prodavac ili licencirani majstor i posebno vodite računa o bezbednosti tokom postavljanja.
- Kompanija Sony nije odgovorna za nezgode ili oštećenja do kojih je došlo usled nepravilne instalacije, nedovoljne čvrstoće zida, nepravilnog postavljanja vijaka, prirodnih katastrofa itd.
- Iz bezbednosnih razloga, za postavljanje Bar zvučnika su potrebne najmanje dve osobe.

- 1 Pripremite dva vijka (nisu isporučeni) pogodna za rupe za zidni nosač sa zadnje strane bar zvučnika.

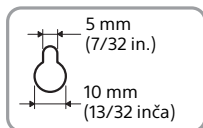
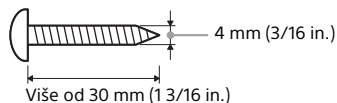

Otvor na zadnjoj strani bar zvučnika

- 2 Poravnajte vertikalnu stranu iznad oznake „↑ ① TV CENTER LINE“ koja je odštampana na ŠABLONU ZA MONTIRANJE NA ZID (isporučuje se) sa središnjom tačkom širine televizora.

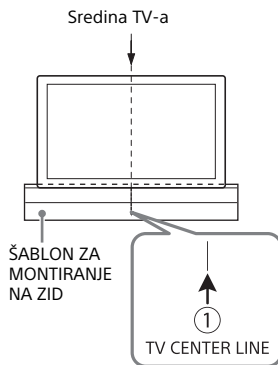

- 3** Poravnajte oznaku „← ② TV BOTTOM LINE“ koja je odštampana na ŠABLONU ZA MONTIRANJE NA ZID sa donjom stranom televizora, a zatim zalepite na zid ŠABLON ZA MONTIRANJE NA ZID pomoću standardne lepljive trake itd.

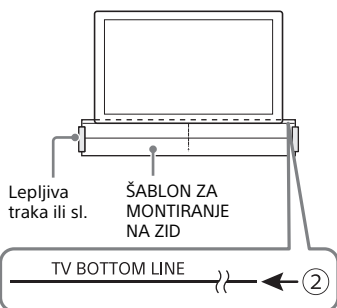

- 4** Pričvrstite vijke koje ste pripremili u 1. koraku na označena mesta „← ③ SCREW LINE“ odštampana na ŠABLONU ZA MONTIRANJE NA ZID.

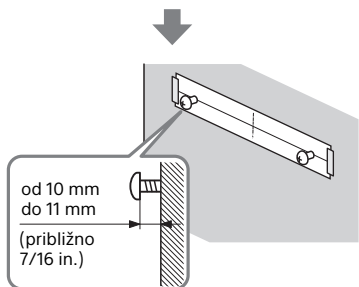
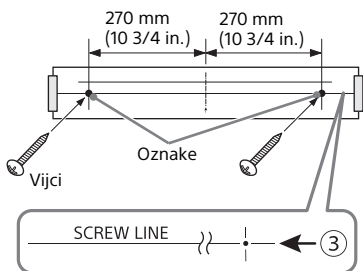

- 5** Sklonite ŠABLON ZA MONTIRANJE NA ZID.

- 6** Okačite bar zvučnik na vijke. Poravnajte otvore na zadnjoj strani bar zvučnika sa vijcima, a zatim okačite bar zvučnik na dva vijka.

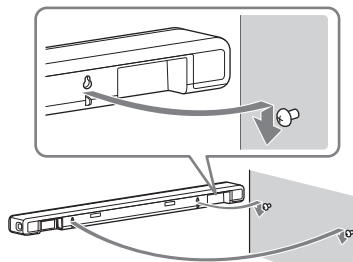

Napomene

- Kada lepite ŠABLON ZA MONTIRANJE NA ZID, vodite računa da bude pravilno zalepljen.
- Instalirajte Bar zvučnik na udaljenosti od najmanje 70 mm (2 7/8 in.) od televizora.

Instaliranje opcionih zvučnika

Pogledajte uputstvo za upotrebu opcionih zvučnika.

Povezivanje sa televizorom

Povezivanje televizora koji je kompatibilan sa funkcijom ARC/eARC

- 1 Povežite priključak HDMI IN koji podržava funkciju ARC/eARC na televizoru i priključak HDMI OUT (TV eARC/ARC) na sistemu zvučnika pomoću HDMI kabla (isporučuje se).

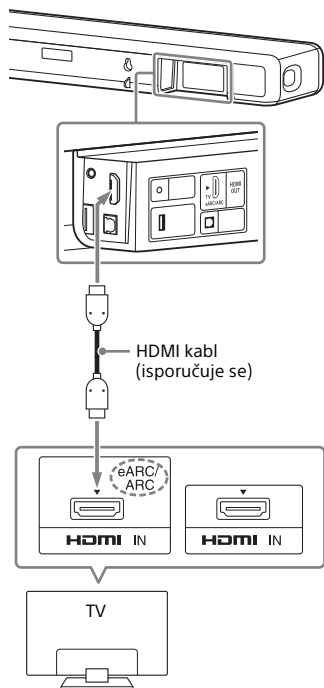

Napomene

- Proverite da li su konektori čvrsto umetnuti.
- Aktivirajte funkciju Control for HDMI na televizoru. Ako funkcija Control for HDMI (Upravljanje za HDMI) na televizoru nije omogućena, zvuk sa televizora se neće emitovati sa sistema zvučnika.

Povezivanje televizora koji nije kompatibilan sa funkcijom ARC/eARC

- 1 Povežite priključak HDMI IN na televizoru i priključak HDMI OUT (TV eARC/ARC) na sistemu zvučnika pomoću HDMI kabla (isporučuje se).

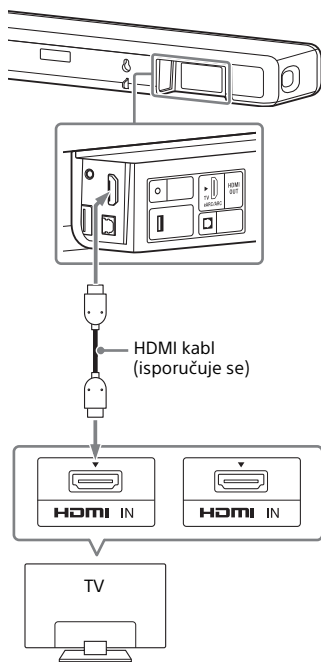

- 2** Povežite optički digitalni izlaz na televizoru i priključak TV IN (OPT) na sistemu zvučnika pomoću optičkog digitalnog kabla (ne isporučuje se).

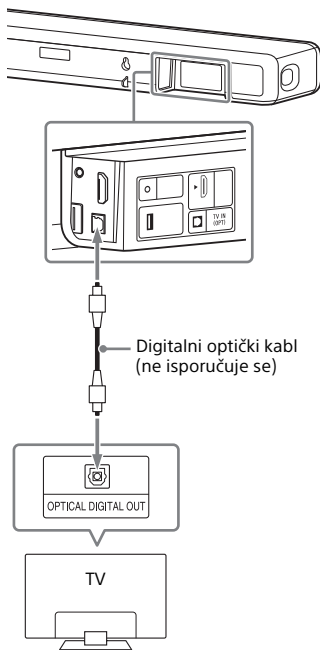

Napomene

- Proverite da li su konektori čvrsto umetnuti.
- Gurnite utikač optičkog digitalnog kabla u odgovarajućem smeru vodeći računa o obliku utikača i konektora na Bar zvučniku i televizoru. Ako utikač gurnete na silu u pogrešnom smeru, konektor i utikač mogu da se oštete.

Ako vaš televizor ima priključak S-CENTER SPEAKER IN

Zvuk sa centralnog dela sistema zvučnika možete da emitujete preko televizora nakon što televizor povežete na sledeći način.

- 1** Povežite sistem zvučnika i televizor pomoću HDMI kabla (isporučuje se) (strana 17).
- 2** Povežite priključak S-CENTER SPEAKER IN na televizoru i priključak S-CENTER OUT na sistemu zvučnika pomoću kabla za režim centralnog zvučnika televizora (isporučuje se).

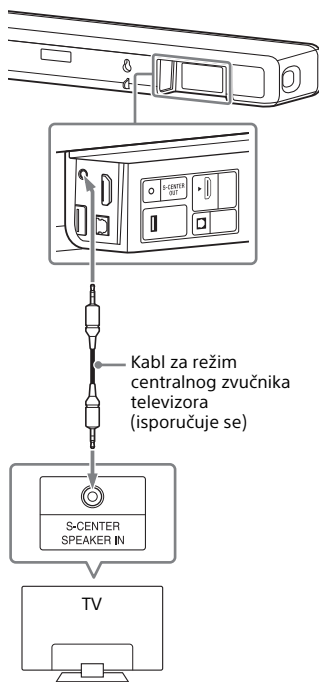

Napomena

Proverite da li su konektori čvrsto umetnuti.

Savet

Ako kabl za režim centralnog zvučnika televizora nije dovoljno dug, upotrebite komercijalno dostupan stereo mini kabl.

Povezivanje na utičnicu za naizmeničnu struju (priključak za struju)

- 1 Uključite kabl za napajanje naizmeničnom strujom u ulaz za naizmeničnu struju na sistemu zvučnika, a zatim u utičnicu za naizmeničnu struju.

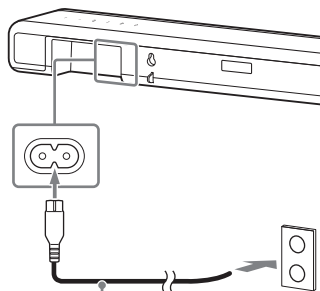

Kabl za napajanje naizmeničnom strujom (isporučen)

Obavljanje početnih podešavanja

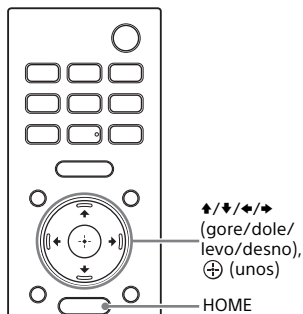

- 1 Pritisnite dugme HOME na daljinskom upravljaču koji je isporučen sa sistemom zvučnika da biste uključili sistem zvučnika.** Usmerite daljinski upravljač ka prednjoj strani Bar zvučnika.
- 2 Sačekajte da poruka [PLEASE WAIT] na prednjem displeju nestane i pojavi se sledeća poruka.**



- 3 Uključite televizor.**

4 Pratite uputstva prikazana na ekranu televizora i obavite početno podešavanje.

Ako se ne prikaže ekran sa početnim postavkama, pomoću daljinskog upravljača za televizor promenite ulaz na televizoru na HDMI ulaz na koji je povezan sistem zvučnika, a zatim pritisnite dugme HOME na daljinskom upravljaču za sistem zvučnika.

Ekran sa početnim postavkama



- Pritisnite **▲/▼/◀/▶** (gore/dole/levo/desno) i **⊕** (unos) da biste izabrali stavku u skladu sa uputstvima na ekranu.
- Ako koristite opcioni subwoofer/zadnje zvučnike, povežite ih prateći uputstva na ekranu [Checking Wireless Speaker Connection].
- Kada se pojavi [Setup is complete.], izaberite [Learn more].

Napomena

U zavisnosti od redosleda uključivanja televizora i sistema zvučnika, zvuk sistema zvučnika može biti isključen, a na prednjem displeju sistema zvučnika je prikazana poruka [MUTING]. U tom slučaju, isključite sve uređaje, a zatim uključite sistem zvučnika nakon što uključite televizor.

Povezivanje opcionog zvučnika

Povezivanje opcionog zvučnika putem ručnog povezivanja

Opcioni zvučnik se automatski povezuje sa sistemom zvučnika kada se uključi. Za detalje, pogledajte uputstvo za upotrebu opcionog zvučnika. Ako opcioni zvučnik ne može da se poveže automatski sa sistemom zvučnika, obavite ručno povezivanje sledeći korake u nastavku.

- 1 Pritisnite HOME.**
Na TV ekranu će se prikazati glavni meni.
- 2 U glavnom meniju izaberite  [Setup] - [Advanced Settings].**
- 3 Izaberite [Speaker Settings] - [Wireless Speaker Settings] - [Start manual linking].**
Na TV ekranu će se prikazati meni [Start manual linking].
- 4 Pritisnite LINK na opcionom zvučniku.**
Indikator napajanja na opcionom zvučniku na kojem ste pritisnuli dugme LINK treperi zelenom bojom dva puta zaredom.
- 5 Izaberite [Start].**
Započće ručno povezivanje. Tok povezivanja se prikazuje na TV ekranu.
Da biste otkazali ručno povezivanje, izaberite [Cancel].
- 6 Kada opcioni zvučnik koji želite da povežete prikaže [Connected], izaberite [Finish].**

7 Pritisnite (unos).

Ručno povezivanje je obavljeno i indikator napajanja na opcionom zvučniku svetli zelenom bojom.

Napomene

- Ako obavite postupak [Start manual linking], kada izaberete  [Setup] - [Advanced Settings] - [Speaker Settings] - [Wireless Speaker Settings], postavka [Link mode] će automatski biti podešena na [Manual].
- Samo će zvučnici za koje je prikazana poruka [Connected] u 6. koraku biti povezani sa sistemom zvučnika. Ako opcioni zvučnik nije ispravno povezan, ponovite postupak od 1. koraka.

Ako je bežični prenos nestabilan

Ako koristite više bežičnih sistema, kao što je bežični LAN, signali bežične mreže mogu da postanu nestabilni. U tom slučaju, prenos možete da poboljšate tako što ćete promeniti sledeće postavke.

- 1 Pritisnite HOME.**
Na TV ekranu će se prikazati glavni meni.
- 2 U glavnom meniju izaberite  [Setup] - [Advanced Settings].**
- 3 Izaberite [Speaker Settings] - [Wireless Speaker Settings] - [RF Channel].**
- 4 Izaberite željenu postavku.**
 - [On]: Uobičajeno izaberite ovu opciju. Sistem zvučnika automatski bira bolji kanal za prenos. Jači režim za bežične smetnje.
 - [Off]: Sistem zvučnika bira kanal iz ograničenog frekventnog opsega kako bi se izbegle spoljne smetnje na bežičnoj mreži. Ako se zvuk prekida dok je izabrana opcija [On], taj problem možete rešiti tako što ćete izabrati [Off].

Napomene

- Ako postavku [RF Channel] promenite sa [Off] na [On], ponovno uspostavljanje veze može da potraje 1 minut.
- Ova postavka se možda neće prikazati, što zavisi od zemlje ili regiona.

Gledanje TV-a

- 1 Pritisnite HOME.**
Na TV ekranu će se prikazati glavni meni.
- 2 U glavnom meniju izaberite  [Watch & Listen] - [TV].**
- 3 Izaberite program pomoću daljinskog upravljača TV-a.**
Izabrani TV program se prikazuje na ekranu televizora, a zvuk sa televizora se emituje preko sistema zvučnika.
- 4 Podesite jačinu zvuka (strana 33).**

Napomena

Ako Bar zvučnik ometa senzor za daljinski upravljač na televizoru i ne možete da upravljate televizorom pomoću daljinskog upravljača, omogućite funkciju infracrvenog odašiljača na sistemu zvučnika. Detaljne informacije potražite u Vodiču za pomoć.

Savet

Možete da izaberete [TV] direktno pritiskom na TV na daljinskom upravljaču.

Slušanje zvuka sa Sony televizora pomoću funkcije BLUETOOTH®

Šta sve možete da uradite kada televizor povežete pomoću funkcije BLUETOOTH

Kada upravljate Sony televizorom* pomoću BLUETOOTH funkcije, možete da slušate zvuk sa televizora ili uređaja povezanog sa televizorom tako što ćete bežično povezati sistem zvučnika i televizor.

* TV mora da bude kompatibilan sa A2DP (profilom za napredno razvođenje zvuka) BLUETOOTH profila.

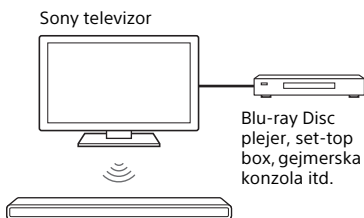

Napomena

Ako sistem zvučnika i televizor povežete pomoću funkcije BLUETOOTH, na ekranu televizora nećete moći da otvorite ekran za upravljanje sistemom zvučnika, poput početnog menija, niti da koristite funkcije sistema zvučnika osim funkcije slušanja zvuka sa televizora ili uređaja koji je povezan sa televizorom.



Da biste mogli da koristite sve funkcije sistema zvučnika, povežite ga sa televizorom pomoću HDMI kabla (isporučuje se) (strana 17).

Slušanje zvuka sa televizora nakon bežičnog povezivanja sistema zvučnika i televizora

Potrebno je da uparite sistem zvučnika sa televizorom pomoću BLUETOOTH funkcije.

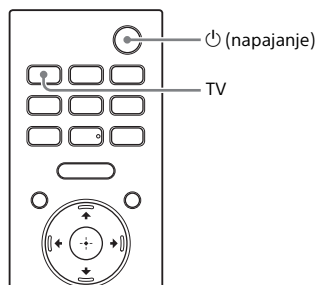
Uparivanje je proces neophodan za međusobno registrovanje informacija na BLUETOOTH uređajima koji će biti bežično povezani unapred.



- 1 **Uključite televizor.**
- 2 **Pritisnite dugme  (napajanje) da biste uključili sistem zvučnika.**
- 3 **Istovremeno pritisnite i zadržite 5 sekundi dugme  (BLUETOOTH) na Bar zvučniku i dugme TV na daljinskom upravljaču.**

Sistem zvučnika će preći u režim BLUETOOTH uparivanja.

Na prednjem displeju će se prikazati poruke [TV-BT ON] i [PAIRING].



- 4** Proverite da li **BLUETOOTH** indikator na bar zvučniku treperi brzo plavom bojom i da li je na prednjem displeju prikazana poruka [PAIRING].

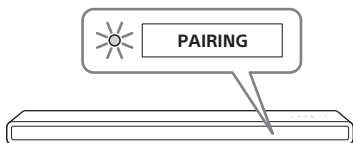

- 5** Na televizoru pronađite sistem zvučnika tako što ćete obaviti postupak uparivanja.

Lista BLUETOOTH uređaja koji su pronađeni će biti prikazana na ekranu televizora.

Metod operacije za uparivanje BLUETOOTH uređaja sa TV-om potražite u uputstvu za upotrebu TV-a.

- 6** Uparite sistem zvučnika i televizor tako što ćete izabrati „HT-A3000“ sa liste na ekranu televizora.

- 7** Proverite da li **BLUETOOTH** indikator na bar zvučniku svetli plavo i da li je na prednjem displeju prikazano [TV-BT].

Veza između sistema zvučnika i televizora je uspostavljena.

- 8** Daljinskim upravljačem TV-a izaberite program ili ulaz uređaja.

Preko sistema zvučnika se emituje zvuk slike prikazane na ekranu televizora.

- 9** Podesite jačinu zvuka na sistemu zvučnika pomoću daljinskog upravljača za televizor.

Pritiskom dugmeta za isključivanje zvuka na daljinskom upravljaču TV-a, zvuk se privremeno isključuje.

Napomene

- Ako se zvuk sa televizora ne emituje preko sistema zvučnika, pritisnite TV, a zatim proverite status na prednjem displeju i indikatore na Bar zvučniku.
 - Na prednjem displeju je prikazano [TV-BT]: Sistem zvučnika i televizor su povezani, a zvuk sa televizora se emituje preko sistema zvučnika.
 - BLUETOOTH indikator brzo treperi, a na prednjem displeju je prikazana poruka [PAIRING]: Obavite uparivanje na TV-u.
 - Na prednjem displeju je prikazano [TV]: Obavite korake od početka.
- Kada sistem zvučnika i televizor povežete pomoću HDMI kabla, BLUETOOTH veza će biti prekinuta. Da biste ponovo povezali sistem zvučnika i televizor pomoću BLUETOOTH funkcije, isključite HDMI kabl, a zatim ponovite postupak povezivanja od početka.

Slušanje zvuka uparenog TV-a

- 1** Uključite televizor pomoću daljinskog upravljača za televizor. Sistem zvučnika se uključuje putem veze sa napajanjem televizora, a zvuk sa televizora se emituje preko sistema zvučnika.

- 2** Daljinskim upravljačem TV-a izaberite program ili ulaz uređaja. Preko sistema zvučnika se emituje zvuk slike prikazane na ekranu televizora.

- 3** Podesite jačinu zvuka na sistemu zvučnika pomoću daljinskog upravljača za televizor. Pritiskom dugmeta za isključivanje zvuka na daljinskom upravljaču TV-a, zvuk se privremeno isključuje.

Savet

Kada se televizor isključi, sistem zvučnika se takođe isključuje putem veze sa napajanjem televizora.

O operacijama sa daljinskim upravljačem isporučenim sa sistemom zvučnika

Možete da koristite sledeću dugmad.

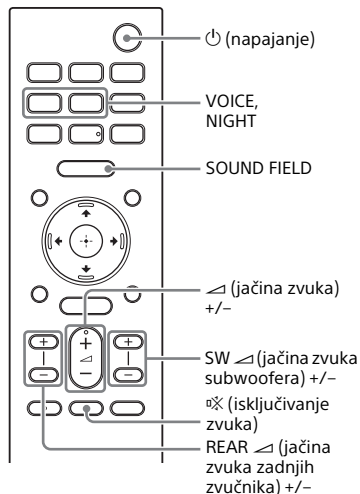

Napomene

- Ako ne izaberete TV već neki drugi ulazni signal na daljinskom upravljaču koji ste dobili uz sistem zvučnika, zvuk sa televizora se neće emitovati preko sistema zvučnika. Da biste emitovali zvuk sa TV-a, na daljinskom upravljaču pritisnite TV da biste izabrali TV ulaz.
- Kada je televizor povezan pomoću funkcije BLUETOOTH, sledeća dugmad na daljinskom upravljaču neće raditi.
 - ↕/↔/↔/↔ (gore/dole/levo/desno), ⊕ (unos), BACK, HOME, DISPLAY, OPTIONS, ▶▶ (reprodukcovanje/pauza), ◀◀/▶▶ (prethodno/sledeće)

Slušanje muzike/zvuka pomoću funkcije BLUETOOTH

Slušanje muzike sa mobilnog uređaja koji je uparen prvi put

Da biste mogli da koristite BLUETOOTH funkciju, potrebno je da prethodno uparite sistem zvučnika i mobilni uređaj.

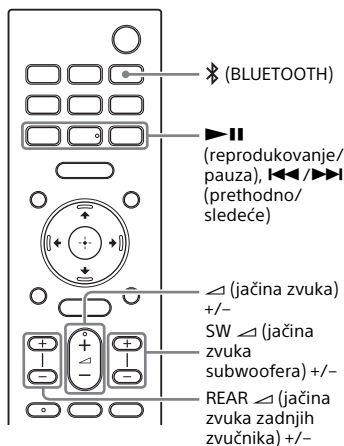

- 1 Pritisnite i zadržite 2 sekunde dugme (BLUETOOTH).

2 Proverite da li BLUETOOTH indikator na bar zvučniku treperi brzo plavom bojom i da li je na prednjem displeju prikazana poruka [PAIRING].

Sistem zvučnika ulazi u režim uparivanja.

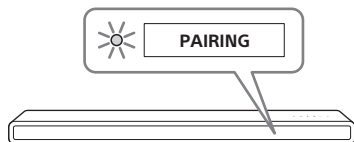

3 Na mobilnom uređaju pronađite sistem zvučnika tako što ćete obaviti postupak uparivanja.

Lista BLUETOOTH uređaja koji su pronađeni će biti prikazana na ekranu mobilnog uređaja. Metod operacije za uparivanje BLUETOOTH uređaja sa mobilnim uređajem potražite u uputstvu za upotrebu mobilnog uređaja.

4 Uparite sistem zvučnika i mobilni uređaj tako što ćete izabrati „HT-A3000“ sa liste na ekranu mobilnog uređaja.

Ako se od vas zatraži da unesete lozinku, unesite „0000“.

5 Proverite da li BLUETOOTH indikator na bar zvučniku svetli plavo i da li je na prednjem displeju prikazano [BT].

Veza između sistema zvučnika i mobilnog uređaja je uspostavljena.

6 Pokrenite reprodukciju zvuka pomoću muzičke aplikacije na povezanom mobilnom uređaju.

Zvuk se emituje preko sistema zvučnika.

7 Podesite jačinu zvuka (strana 33). Možete da reprodukujete ili pauzirate sadržaj pomoću dugmadi za reprodukciju na daljinskom upravljaču.

Provera statusa veze funkcije BLUETOOTH.

Status	Indikator BLUETOOTH
jedinica je spremna za uparivanje	Brzo treperi plavom bojom
U toku je pokušaj uspostavljanja veze	Treperi plavom bojom
Veza je uspostavljena	Svetli plavom bojom

Saveti

- Ako nijedan mobilni uređaj nije uparen (npr. odmah nakon kupovine sistema zvučnika), sistem zvučnika prelazi u režim uparivanja čim izaberete BLUETOOTH za ulazni signal.
- Obavite uparivanje sa drugog i sledećih mobilnih uređaja.

Slušanje muzike sa uparenog uređaja

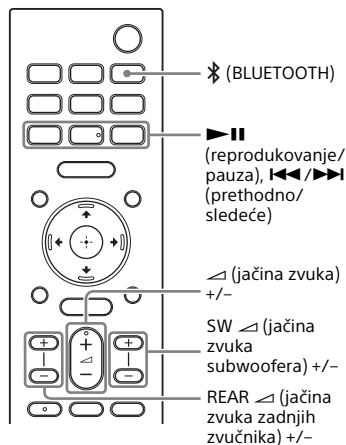

1 Uključite funkciju BLUETOOTH na mobilnom uređaju.

- 2 Pritisnite  (BLUETOOTH).**
Sistem zvučnika se automatski ponovo povezuje sa poslednjim povezanim mobilnim uređajem.
- 3 Proverite da li BLUETOOTH indikator na bar zvučniku svetli plavo i da li je na prednjem displeju prikazano [BT].**
Veza između sistema zvučnika i mobilnog uređaja je uspostavljena.
- 4 Pokrenite reprodukciju zvuka pomoću muzičke aplikacije na povezanom mobilnom uređaju.**
Zvuk se emituje preko sistema zvučnika.
- 5 Podesite jačinu zvuka (strana 33).**
Možete da reprodukujete ili pauzirate sadržaj pomoću dugmadi za reprodukciju na daljinskom upravljaču.

Napomena



Ako zvuk kasni, taj problem možete rešiti tako što ćete izabrati  [Setup] - [Advanced Settings] - [Bluetooth Settings] - [Bluetooth Connection Quality] i podesiti ovu postavku na [Priority on Stable Connection].

Savet

Kada se veza ne uspostavi, izaberite „HT-A3000“ na mobilnom uređaju.

Prekid veze sa mobilnim uređajem

Obavite bilo koju od sledećih radnji.

- Onemogućite funkciju BLUETOOTH na mobilnom uređaju.
- Pritisnite dugme  (BLUETOOTH) dok je ekran [Bluetooth Audio] prikazan na televizoru.
- Izaberite  [Setup] - [Advanced Settings] - [Bluetooth Settings] - [Bluetooth Mode] i podesite ovu postavku na [Transmitter] ili [Off].
- Isključite sistem zvučnika ili mobilni uređaj.

Slušanje muzike sa USB uređaja

Možete da reprodukujete muzičke datoteke koje se nalaze na povezanom USB uređaju.

Listu podržanih tipova datoteka pogledajte u poglavlju “Tipovi audio datoteka koji se mogu reprodukovati” (strana 56).

- 1 Povežite USB uređaj na  (USB) ulaz.**

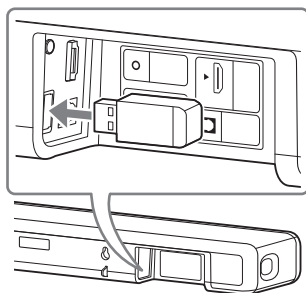

- 2 Pritisnite HOME.**
Na TV ekranu će se prikazati glavni meni.
- 3 U glavnom meniju izaberite  [Watch & Listen] - [USB (Connected)].**
- 4 Izaberite fasciklu u kojoj su pesme sačuvane, a zatim izaberite pesmu.**
Izabrana pesma će početi da se reprodukuje i zvuk će se emitovati preko sistema zvučnika.
- 5 Podesite jačinu zvuka (strana 33).**

Napomena

Ne uklanjajte USB uređaj tokom rada. Isključite sistem zvučnika pre povezivanja ili isključivanja USB uređaja da ne biste oštetili podatke ili USB uređaj.

Savet

USB ulaz možete direktno izabrati pomoću dugmeta USB na daljinskom upravljaču.

Slušanje zvuka sa povezanog televizora ili uređaja preko slušalica

Slušanje zvuka uparivanjem slušalica

- 1 Prebacite slušalice koje podržavaju funkciju BLUETOOTH na režim uparivanja.**

Postupak uparivanja je opisan u uputstvu za upotrebu slušalica.
- 2 Pritisnite HOME.**

Na TV ekranu će se prikazati glavni meni.
- 3 U glavnom meniju izaberite  [Setup] - [Advanced Settings].**
- 4 Izaberite [Bluetooth Settings] - [Bluetooth Mode] - [Transmitter].**

Sistem zvučnika će preći u režim BLUETOOTH prenosa.
- 5 Izaberite naziv slušalica sa liste [Device List] u meniju [Bluetooth Settings].**

Kada se uspostavi BLUETOOTH veza, prikazaće se poruka [Connected]. Ako ne možete da pronađete naziv slušalica na listi [Device List], izaberite [Scan].
- 6 Vratite se na početni meni, izaberite opciju  [Watch & Listen], a zatim izaberite ulazni signal.**

Na ekranu televizora će se pojaviti slika izabranog ulaza, na prednjem displeju će se pojaviti poruka [BT TX], a zvuk će zatim početi da se emituje preko slušalica. Zvuk sa sistema zvučnika je tada isključen.

- 7 Podesite jačinu zvuka.**

Prvo prilagodite nivo jačine zvuka slušalica. Zatim, podesite jačinu zvuka na slušalicama pomoću dugmadi +/- na Bar zvučniku ili dugmadi  (jačina zvuka) +/- na daljinskom upravljaču.

Uklanjanje uparenih slušalica sa liste uređaja

- 1 Pritisnite HOME.**

Na TV ekranu će se prikazati glavni meni.
- 2 U glavnom meniju izaberite  [Setup] - [Advanced Settings].**
- 3 Izaberite [Bluetooth Settings] - [Device List].**
- 4 Postavite pokazivač na naziv slušalica koje želite da uklonite, a zatim pritisnite DISPLAY.**

Da biste uklonili sve uparene slušalice sa liste uređaja, pritisnite AUDIO.
- 5 Pratite uputstva na ekranu da biste uklonili željene slušalice sa liste uređaja.**



Napomena

Da biste prikazali uparene slušalice na listi uređaja, izaberite  [Setup] - [Advanced Settings] - [Bluetooth Settings] - [Bluetooth Mode] i podesite ovu postavku na [Transmitter].

Slušanje zvuka pomoću uparenih slušalica

- 1** Uključite funkciju **BLUETOOTH** na slušalicama.
- 2** Pritisnite **HOME**.
Na TV ekranu će se prikazati glavni meni.
- 3** U glavnom meniju izaberite  [Setup] - [Advanced Settings].
- 4** Izaberite [Bluetooth Settings] - [Bluetooth Mode] - [Transmitter].
Sistem zvučnika prelazi u režim BLUETOOTH prenosa i automatski ponovo uspostavlja vezu sa poslednjim slušalicama sa kojima je bio povezan.
- 5** Vratite se na početni meni, izaberite opciju  [Watch & Listen], a zatim izaberite ulazni signal.
Na ekranu televizora će se pojaviti slika izabranog ulaza, na prednjem displeju će se pojaviti poruka [BT TX], a zvuk će zatim početi da se emituje preko slušalica. Zvuk sa sistema zvučnika je tada isključen.
- 6** Podesite jačinu zvuka.
Prvo prilagodite nivo jačine zvuka slušalica. Zatim, podesite jačinu zvuka na slušalicama pomoću dugmadi +/- na Bar zvučniku ili dugmadi  (jačina zvuka) +/- na daljinskom upravljaču.

Isključivanje uparenih slušalica

- Obavite bilo koju od sledećih radnji.
- Isključite funkciju BLUETOOTH na slušalicama.
 - Izaberite  [Setup] - [Advanced Settings] - [Bluetooth Settings] - [Bluetooth Mode] i podesite ovu postavku na [Receiver] ili [Off].
 - Isključite sistem zvučnika ili slušalice.
 - Izaberite naziv povezanih slušalica tako što ćete izabrati  [Setup] - [Advanced Settings] - [Bluetooth Settings] - [Device List]. Nestaje [Connected] pored naziva uređaja.

O vezi slušalica

- Možda nećete moći da prilagodite nivo jačine zvuka na nekim BLUETOOTH kompatibilnim slušalicama.
- BLUETOOTH ulazni signal je onemogućen kada izaberete  [Setup] - [Advanced Settings] - [Bluetooth Settings] - [Bluetooth Mode] i podesite ovu postavku na [Off] ili [Transmitter].
- Možete da registrujete do 9 BLUETOOTH uređaja. Ako registrujete deseti BLUETOOTH uređaj, najranije povezani BLUETOOTH uređaj će biti zamenjen novim.
- Sistem zvučnika može da prikaže do 15 detektovanih BLUETOOTH uređaja na listi [Device List] (strana 29).
- Ne možete da promenite zvučni efekat niti postavke dok se zvuk prenosi na BLUETOOTH kompatibilne slušalice.
- Reprodukcijska kvaliteta zvuka/muzike na BLUETOOTH uređaju kasni u odnosu na reprodukciju sa sistema zvučnika zbog karakteristika bežične BLUETOOTH tehnologije.
- Prijem LDAC zvuka sa BLUETOOTH uređaja možete da omogućite ili onemogućite u meniju Bluetooth Settings.

Šta sve možete da radite kada sistem zvučnika povežete na mrežu

Nakon povezivanja na mrežu, preko sistema zvučnika možete da strimujete muziku sa pametnog telefona, tableta ili iOS uređaja, odnosno da reprodukujete muziku koja se nalazi na računaru.

Više informacija o funkcijama i operacijama potražite u Vodiču za pomoć.

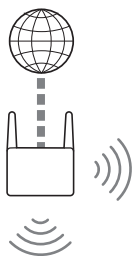

Sistem zvučnika

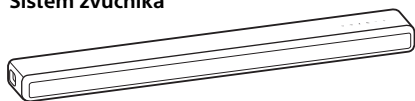

360 Reality Audio

Reprodukujete 360 Reality Audio sadržaje preko sistema zvučnika tako što ćete sistem izabrati u aplikaciji za strimovanje koja je kompatibilna sa uslugom 360 Reality Audio.

iOS uređaj/pametni telefon/tablet

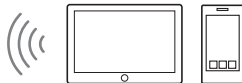

- 360 Reality Audio
- Spotify
- Chromecast built-in
- AirPlay
- Sony | Music Center

Računar



- AirPlay
- Home Network

Spotify

Možete da izaberete muziku u aplikaciji Spotify i reprodukujete je preko sistema zvučnika.

Upotrebite telefon, tablet ili računar kao daljinski upravljač za Spotify.

Idite na spotify.com/connect i saznajte kako.

Chromecast built-in™

Možete da izaberete muziku u aplikaciji u kojoj je omogućena usluga Chromecast i reprodukujete je preko sistema zvučnika.

AirPlay

Ovaj sistem zvučnika podržava AirPlay. Muziku možete da reprodukujete preko sistema zvučnika sa IOS uređaja ili računara.

Sony | Music Center

Sistem zvučnika možete da kontrolišete bežičnim putem kada instalirate aplikaciju „Sony | Music Center“ na pametnom telefonu ili tabletu.

Home Network

Muzičke datoteke koje su sačuvane na računaru ili mrežnoj lokaciji možete da reprodukujete preko kućne mreže.

Podešavanje jačine i kvaliteta zvuka

Podešavanje jačine zvuka

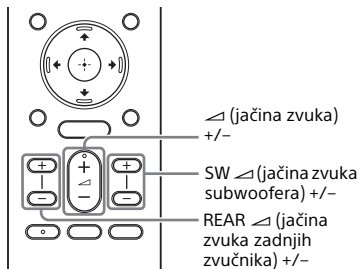

Podešavanje jačine zvuka sa sistema zvučnika

Koristite dugmad ▲ (jačina zvuka) +/-.
Jačina zvuka je prikazana na prednjem displeju.

Da biste podesili jačinu zvuka subwoofer-a

Koristite dugmad SW ▲ (jačina zvuka subwoofer-a) +/-.
Jačina zvuka je prikazana na prednjem displeju.

Napomena

Subwoofer je osmišljen za reprodukciju basa ili zvuka niske frekvencije. Kada ulazni signal, poput TV programa, nema izražen bas, zvuk basa sa subwoofer zvučnika se može teže čuti.

Savet

Kada povežete opcioni subwoofer zvučnik, podešava se nivo zvuka opcionog subwoofer zvučnika umesto zvuka ugrađenog subwoofer zvučnika.

Podešavanje jačine zvuka opcionog zadnjeg zvučnika

Koristite dugmad REAR ▲ (jačina zvuka zadnjih zvučnika) +/-.
Jačina zvuka je prikazana na prednjem displeju.

Napomene

- Opcioni zadnji zvučnici su dizajnirani za reprodukciju surround dela višekanalnog zvuka i surround zvuka koji se dobija iz dvokanalnog zvuka virtuelnom obradom. Kada ulazni signal ne sadrži mnogo surround zvuka, surround zvuk sa opcionih zadnjih zvučnika će se možda teže čuti.
- Dugme REAR ▲ (jačina zvuka zadnjih zvučnika) +/- ne radi kada opcioni zadnji zvučnici nisu povezani.

Uživanje u surround efektu (SOUND FIELD)

Možete da uključite ili isključite surround efekat u skladu sa izvorima zvuka.

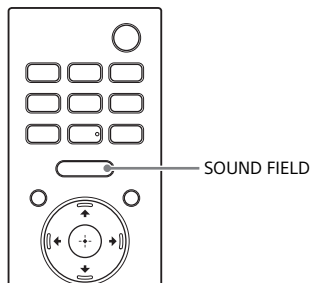

Settings] - [Audio Settings] i podesite postavku [360 Spatial Sound Mapping] na [On].

Savet

Možete da izaberete tip surround efekta u okviru [Setup] - [Advanced Settings] - [Audio Settings] - [Sound Field Setting].

1 Pritisnite SOUND FIELD da biste izabrali postavku.

Postavka će biti prikazana na prednjem displeju.

Setting	Objašnjenje
[SF.ON]	Zvuk se emituje sa surround efektom. Ova postavka je pogodna za uživanje u bogatom surround zvuku, bez obzira na muzički žanr.
[SF.OFF]	Zvuk se emituje bez surround efekta.

Napomene

- Ne možete da promenite postavku u sledećim uslovima, čak i ako pritisnete SOUND FIELD.
 - Kada je povezani BLUETOOTH uređaj u režimu BLUETOOTH prenosa (strana 29).
 - Kada se emituje probni ton.
- Ova postavka može da se popravi, što zavisi od izbora zvuka.
- Ne možete da promenite postavku [Sound Field Setting] kada izaberete [Setup] - [Advanced Settings] - [Audio Settings] ako izaberete [Setup] - [Advanced

Kako da dijalozi postanu jasniji (VOICE)

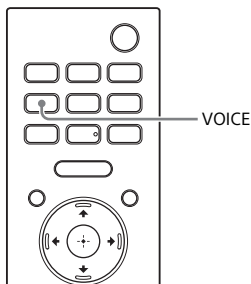

1 Pritisnite VOICE da biste izabrali postavku.

Postavka će biti prikazana na prednjem displeju.

Setting	Objašnjenje
[Vo.ON]	Dijalog se lako čuje poboljšavanjem opsega dijaloga.
[Vo.OFF]	Isključivanje funkcije režima glasa.

Napomena

Kada je povezani BLUETOOTH uređaj u režimu BLUETOOTH prenosa (strana 29), režim glasa je isključen.

Uživanje u jasnom zvuku pri maloj jačini zvuka u ponoć (NIGHT)

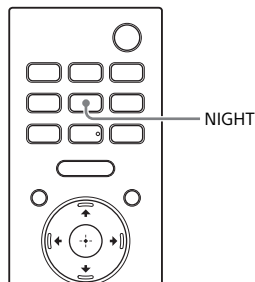

1 Pritisnite NIGHT da biste izabrali postavku.

Postavka će biti prikazana na prednjem displeju.

Setting	Objašnjenje
[N.ON]	Zvuk se emituje sa utišanim tonom uz minimalni gubitak kvaliteta i jasnoće dijaloga.
[N.OFF]	Isključivanje funkcije noćnog režima.

Napomene

- Kada isključite sistem zvučnika, ova postavka će automatski biti podešena na [N.OFF].
- Kada je povezani BLUETOOTH uređaj u režimu BLUETOOTH prenosa (strana 29), noćni režim je isključen.

Prilagođavanje kašnjenja između emitovanja slike i zvuka

Kada se zvuk ne podudara sa slikom na TV ekranu, možete da prilagodite kašnjenje između slike i zvuka.

Način podešavanja se razlikuje u zavisnosti od ulaza.

Detaljne informacije potražite u Vodiču za pomoć.

Uživanje u multipleksno emitovanom zvuku (AUDIO)

Uživajte u multipleksno emitovanom zvuku kada sistem zvučnika prima Dolby Digital multipleksno emitovan signal.

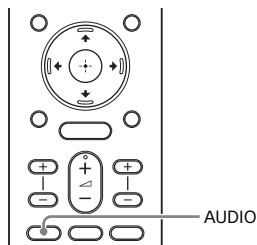

1 Pritisnite AUDIO da biste izabrali postavku.

Postavka će biti prikazana na prednjem displeju.

Setting	Objašnjenje
[MAIN]	Emitovanje zvuka glavnog jezika.
[SUB]	Emitovanje zvuka sporednog jezika.
[MN/SB]	Glavni zvučni zapis se emituje sa levog zvučnika, a sporedni zvučni zapis sa desnog zvučnika.

Napomene

- Za emitovanje Dolby Digital zvuka, potrebno je povežete televizor koji podržava funkciju eARC ili ARC (strana 17) preko HDMI OUT (TV eARC/ARC) priključka pomoću HDMI kabla (isporučuje se).
- Ako priključak HDMI IN na televizoru nije kompatibilan sa funkcijom eARC ili ARC (strana 17), povežite televizor na priključak TV IN (OPT) pomoću optičkog digitalnog kabla (ne isporučuje se) da biste mogli da emitujete Dolby Digital zvuk.

Podešavanje jačine zvuka dijaloga tokom reprodukcije DTS:X sadržaja

Podešavanjem jačine zvuka dijaloga možete lako da slušate dijalog jer se izdvaja iz okolne buke. Ova funkcija radi dok reprodukujete sadržaj kompatibilan sa funkcijom za kontrolu dijaloga DTS:X. Način podešavanja se razlikuje u zavisnosti od ulaza.

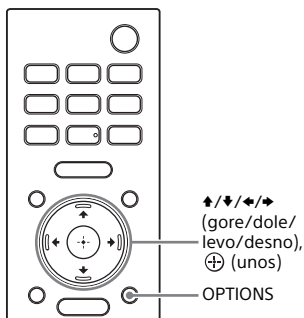

- 1 Pritisnite OPTIONS, prikažite [DIALOG] na prednjem displeju koristeći ↑/↓ (gore/dole), pa pritisnite ⊕ (unos).**
- 2 Podesite jačinu zvuka dijaloga koristeći ↑/↓ (gore/dole), pa pritisnite ⊕ (unos).**

Zvuk možete da podesite u rasponu od 0,0 dB do 6,0 dB u koracima od 1,0 dB.
- 3 Pritisnite OPTIONS.**

Meni sa opcijama na prednjem displeju se isključuje.

Korišćenje sistema zvučnika nakon povezivanja sa napajanjem televizora

Upravljanje sistemom zvučnika nakon povezivanja sa napajanjem televizora (funkcija Control for HDMI (Upravljanje za HDMI))

Ako povežete televizor koji podržava funkciju Control for HDMI (Upravljanje za HDMI) pomoću HDMI kabla, sa napajanjem televizora možete da povežete sistem zvučnika i da pomoću televizora uključujete ili isključujete sistem ili podešavate njegovu jačinu zvuka.

O funkciji Control for HDMI

Funkcija Control for HDMI (Upravljanje za HDMI) je funkcija koja omogućava upravljanje uređajima povezanim pomoću HDMI (High-Definition Multimedia Interface) kabla međusobnim povezivanjem napajanja. Iako je ova funkcija dostupna za uređaje koji podržavaju funkciju Control for HDMI, ona možda neće raditi ako povežete uređaje koje nije proizvela kompanija Sony.

Priprema za upravljanje nakon povezivanja sa napajanjem televizora

Uključite funkciju Control for HDMI (Upravljanje za HDMI) na televizoru povezanom sa sistemom zvučnika pomoću HDMI kabla. Podrazumevana postavka funkcije Control for HDMI (Upravljanje za HDMI) na sistemu zvučnika je [On].

Saveti

- Kada povezujete neki uređaj, kao što je Blu-ray Disc plejer, sa televizorom pomoću HDMI kabla, uključite funkciju Control for HDMI (Upravljanje za HDMI) na tom uređaju.
- Više informacija o uključivanju funkcije Control for HDMI na televizoru i Blu-ray Disc plejeru potražite u njihovim uputstvima za upotrebu.
- Ako uključite funkciju Control for HDMI (Upravljanje za HDMI) („BRAVIA“ sinhronizacija) na televizoru kompanije Sony, funkcija Control for HDMI (Upravljanje za HDMI) na sistemu zvučnika će takođe biti automatski uključena. Kada podešavanje bude završeno, na prednjem displeju će biti prikazana poruka [DONE].

Upravljanje napajanjem ili podešavanje jačine zvuka pomoću daljinskog upravljača za televizor

Kada uključujete/isključujete televizor ili podešavate jačinu zvuka pomoću daljinskog upravljača za televizor, istovremeno ćete uključiti ili isključiti napajanje sistema zvučnika ili podesiti jačinu njegovog zvuka.

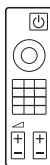

Daljinski upravljač za televizor

Povezivanje napajanja

Kada uključite ili isključite televizor, sistem zvučnika će se takođe automatski uključiti, odnosno isključiti.

Napomena

Ako isključite sistem zvučnika pre nego što isključite televizor, sistem zvučnika se možda neće automatski uključiti kada sledeći put uključite televizor. U tom slučaju, uradite sledeće.

- U meniju televizora izaberite sistem zvučnika za uređaj preko kojeg će se emitovati zvuk.
- Ako koristite Sony televizor, uključite sistem zvučnika dok je televizor uključen.

Prilagodavanje jačine zvuka

Zvuk sadržaja koji gledate na televizoru će se automatski emitovati preko sistema zvučnika. Jačinu zvuka na sistemu zvučnika možete da podesite pomoću daljinskog upravljača za televizor.

Druge funkcije povezivanja napajanja

Upravljanje menijem pomoću daljinskog upravljača za televizor

Menijem sistema zvučnika možete upravljati tako što ćete izabrati naziv sistema prilikom promene ulaza ili upravljanja menijem za sinhronizaciju na televizoru.

Napomena

Pojedini televizori kompanije Sony podržavaju meni za sinhronizaciju. Proverite u uputstvu za upotrebu da li vaš televizor podržava meni za sinhronizaciju.

Usklađivanje jezika

Kada promenite jezik prikaza na ekranu televizora, jezik prikaza na sistemu zvučnika se takođe menja.

Savet

Možete da promenite postavke za Control for HDMI (Upravljanje za HDMI) tako što ćete izabrati  [Setup] - [Advanced Settings] - [HDMI Settings] u početnom meniju.

Upravljanje sistemom zvučnika nakon povezivanja sa napajanjem televizora koji je kompatibilan sa funkcijom „BRAVIA” sinhronizacije

„BRAVIA” Sync je proširena funkcija koju razvija Sony na osnovu funkcije Control for HDMI (Upravljanje za HDMI). Kada povežete uređaje kompatibilne sa funkcijom „BRAVIA” sinhronizacije, poput televizora ili Blu-ray Disc plejera, pomoću HDMI kabla, možete upravljati tim uređajima nakon povezivanja napajanja.

Korišćenje funkcije „BRAVIA” sinhronizacije

Funkcija „BRAVIA” Sync se aktivira omogućavanjem funkcije Control for HDMI (Upravljanje za HDMI) na Sony uređaju. Da biste saznali više o upravljanju funkcijom Control for HDMI (Upravljanje za HDMI), pogledajte “Priprema za upravljanje nakon povezivanja sa napajanjem televizora” (strana 38).

Šta možete da radite pomoću funkcije „BRAVIA” sinhronizacije

Funkcija Control for HDMI (Upravljanje za HDMI)

- Povezivanje napajanja (strana 38)
- Prilagodavanje jačine zvuka (strana 39)
- Upravljanje menijem pomoću daljinskog upravljača za televizor (strana 39)
- Usklađivanje jezika (strana 39)

Funkcija Home Theatre Control

Podešavanje sistema zvučnika, prebacivanje ulaza i sl. možete da obavite bez promene ulaza za TV.

Menjanje osvetljenosti prednjeg displeja i indikatora (DIMMER)

Možete da promenite svetlinu prednjeg displeja i BLUETOOTH indikatora. Osvetljenost indikatora na opcionom subwoofer zvučniku i zadnjim zvučnicima će se takođe promeniti.

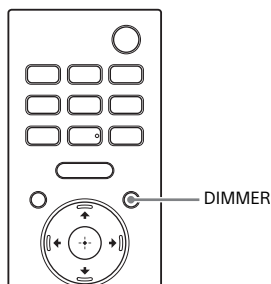

1 Pritisnite DIMMER da biste izabrali postavku.

Postavka će biti prikazana na prednjem displeju.

Setting	Objašnjenje
[BRIGHT]	Prednji displej i indikator svetle sjajno.
[DARK]	Prednji displej i indikator svetle prigušeno.
[OFF]	Prednji displej i indikator su isključeni.

Napomena

Prednji displej i indikator su isključeni kada je izabran režim [OFF]. Automatski će se uključiti kada pritisnete bilo koje dugme, a zatim ponovo isključiti ako sistem ne budete koristili tokom perioda od oko 10 sekundi. Međutim, u nekim slučajevima prednji displej i indikator se možda neće

isključiti. U tom slučaju, osvetljenost prednjeg displeja i indikatora će biti podešena na režim [DARK].

Ušteda energije u režimu mirovanja

Izaberite  [Setup] - [Advanced Settings] - [System Settings] i proverite da li je opcija [Network/Bluetooth Standby] podešena na [Off].

Kako obaviti Easy Setup

Jednostavno podesite osnovne početne postavke, postavke zvučnika i postavke mreže za sistem zvučnika tako što ćete obaviti Easy Setup.

1 Pritisnite HOME.

Na TV ekranu će se prikazati glavni meni.

2 U glavnom meniju izaberite [Setup] - [Easy Setup].

Na TV ekranu će se prikazati meni [Easy Setup].

3 Izaberite željenu postavku.

- [Easy Initial Setup]: Obavlja osnovna početna podešavanja, uključujući podešavanja zvučnika i podešavanja mreže.
- [Easy Sound Setup]: Podešavanje osnovnih postavki zvučnika radi poboljšavanja surround zvuka u vašem okruženju.
- [Easy Network Setup]: Obavlja osnovna podešavanja mreže.

4 Obavite podešavanja prateći uputstva na ekranu.

Kako obaviti Advanced Settings

Korišćenje menija [Advanced Settings]

U meniju [Advanced Settings] možete obaviti različita podešavanja, na primer slike i zvuka.

1 Pritisnite HOME.









Na TV ekranu će se prikazati glavni meni.

2 U glavnom meniju izaberite [Setup] – [Advanced Settings].

Na TV ekranu će se prikazati meni [Advanced Settings].

3 Izaberite stavku podešavanja.

Više informacija o stavkama podešavanja potražite u Vodiču za pomoć.

Stavka podešavanja	Objašnjenje
 [Speaker Settings]	Postavke zvučnika za instalaciju i povezivanje.
 [Audio Settings]	Podešavanje audio izlaza.
 [HDMI Settings]	Podešavanje HDMI postavki.
 [Bluetooth Settings]	Unos detaljnih podešavanja za funkciju BLUETOOTH.
 [System Settings]	Postavke zvučnika koje se odnose na sistem.
 [Network Settings]	Detaljne postavke internet veze.
 [Resetting]	Resetovanje sistema zvučnika na fabričke podrazumevane postavke.
 [Software Update]	Ažuriranje softvera sistema zvučnika ili opcionog subwoofer zvučnika/zadnjih zvučnika.

Ažuriranje softvera

Ažuriranjem softvera na najnoviju verziju, možete da iskoristite prednosti najnovijih funkcija.

Informacije o funkcijama ažuriranja možete da pronađete na sledećem veb-sajtu:

- Za korisnike u Evropi
<https://www.sony.eu/support>

Napomene

- Ažuriranje može da traje do 20 minuta.
- Internet podešavanje je neophodno za ažuriranja koja se obavljaju putem interneta.
- Dok je ažuriranje u toku, nemojte da uključujete ili isključujete sistem zvučnika, isključujete kabl za napajanje naizmeničnom strujom, isključujete/ uključujete HDMI kabl ili upravljate sistemom zvučnika ili televizorom. Sačekajte da se ažuriranje softvera dovrši.
- Izaberite  [Setup] - [Advanced Settings] - [Network Settings] - [Auto Update Settings] - [Auto Update] i podesite ovu postavku na [On] ako želite da se softver automatski ažurira. Do ažuriranja softvera može doći čak i ako ste izabrali opciju [Off] u meniju [Auto Update] u zavisnosti od detalja ažuriranja. Detaljne informacije potražite u Vodiču za pomoć.

- 1 Ako koristite opcioni subwoofer, proverite da li je uključen i povezan sa sistemom zvučnika. Ako koristite zadnje zvučnike, proverite da li su uključeni u zidnu utičnicu, da li je uključeno napajanje i da li su povezani sa sistemom zvučnika.**

Indikatori napajanja na opcionom subwoofer zvučniku i/ili zadnjem zvučniku svetle zelenom bojom.

- 2 Pritisnite HOME.**

Na TV ekranu će se prikazati glavni meni.



- 3 U glavnom meniju izaberite  [Setup] - [Advanced Settings].**

Ako sistem zvučnika pronađe na mreži informacije o ažuriranju, u početnom meniju će se pojaviti obaveštenje o ažuriranju i opcija [Software Update]. U tom slučaju, izaberite [Software Update] i pratite uputstva na ekranu.

- 4 Izaberite [Software Update].**

Na TV ekranu će se prikazati meni [Software Update].

- 5 Izaberite stavku za ažuriranje.**

Izaberite stavku ažuriranja iz sledećih stavki pritiskom na / (gore/dole) i  (unos), pa ažurirajte softver sledeći ova uputstva na ekranu.

Sistem zvučnika se automatski ponovo pokreće kada započne ažuriranje softvera.

Tokom ažuriranja softvera, na prednjem displeju će biti prikazana poruka [UPDATE]. Kada ažuriranje bude dovršeno, sistem zvučnika će se automatski ponovo pokrenuti.

[Network Update]

Ažuriranje softvera preko dostupne mreže. Uverite se da je mreža povezana na internet.



[USB Update]

Ažuriranje softvera pomoću USB memorije. Detalje o ažuriranju potražite u uputstvima koja su prikazana prilikom preuzimanja datoteke ažuriranja.

[Wireless Speakers Update]

Ažuriranje softvera opcionog subwoofer zvučnika i zadnjih zvučnika kada je instalirana najnovija verzija softvera na sistemu zvučnika.

Napomene

- Obavite [USB Update] tako što ćete pritisnuti i zadržati 7 sekundi dugmad  (BLUETOOTH) i  (napajanje) na Bar zvučniku.
- Ako ne možete da ažurirate opcioni subwoofer ili zadnje zvučnike, premestite ih bliže Bar zvučniku i ponovo pokušajte da ih ažurirate.

Rešavanje problema

Ako sistem zvučnika ne radi ispravno, rešite taj problem sledećim redosledom.

1 Potražite uzrok i rešenje problema u ovom Uputstvu za upotrebu ili Vodiču za pomoć.

Postupak rešavanja problema je opisan u odeljku „Rešavanje problema“.

Više informacijama o funkcijama koje nisu pomenute u Uputstvu za upotrebu potražite u Vodiču za pomoć.

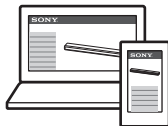

- Za korisnike u ostalim zemljama/regionima

https://rd1.sony.net/help/ht/a3000/h_zz/



2 Potražite uzrok i rešenje problema na stranici podrške kompanije Sony.

Stranica podrške kompanije Sony nudi najnovije informacije o podršci, kao i odgovore na najčešća pitanja.

- Za korisnike u Evropi
<https://www.sony.eu/support>

3 Resetujte sistem zvučnika.

Sve postavke sistema zvučnika se vraćaju na početne vrednosti (strana 52).

4 Ako su problemi i dalje prisutni, obratite se najbližem Sony prodavcu.

Napajanje

Sistem zvučnika ne može da se uključi.

- Proverite da li je kabl za napajanje naizmeničnom strujom dobro povezan.
- Iskopčajte kabl za napajanje naizmeničnom strujom iz zidne utičnice, a zatim ga ponovo priključite nakon nekoliko minuta.

Sistem zvučnika se ne uključuje čak ni kada je televizor uključen.

- Izaberite  [Setup] - [Advanced Settings] - [HDMI Settings] - [Control for HDMI] i podesite ovu postavku na [On]. TV mora da podržava funkciju Control for HDMI (strana 38). Za detalje pogledajte uputstvo za upotrebu televizora.
- Proverite postavke zvučnika na televizoru. Sistem zvučnika se aktivno sinhronizuje sa postavkama zvučnika na televizoru. Za detalje pogledajte uputstvo za upotrebu televizora.
- U zavisnosti od televizora, ako se zvuk prethodni put emitovao sa zvučnika televizora, sistem zvučnika se možda neće uključiti nakon povezivanja sa napajanjem televizora čak i kada je televizor uključen.

Sistem zvučnika se isključuje kada isključite televizor.

- Proverite postavku  [Setup] - [Advanced Settings] - [HDMI Settings] - [Standby Linked to TV]. Kada je postavka [Standby Linked to TV] podešena na [On] ili [Auto], sistem zvučnika se automatski isključuje kada isključite televizor.

Sistem zvučnika se ne isključuje čak ni kada se televizor isključi.

- Proverite postavku  [Setup] - [Advanced Settings] - [HDMI Settings] - [Standby Linked to TV]. Da bi se sistem zvučnika automatski isključio kada isključite televizor, bez obzira na

izabran ulaz, podesite [Standby Linked to TV] na [On]. TV mora da podržava funkciju Control for HDMI (strana 38). Za detalje pogledajte uputstvo za upotrebu televizora.

Sistem zvučnika ne može da se isključi.

- Sistem zvučnika je možda u demo režimu. Da biste izašli iz demo režima, resetujte sistem zvučnika. Pritisnite i zadržite duže od 5 sekundi dugmad  (napajanje) i – (jačina zvuka) na bar zvučniku (strana 52).

Slika

Nema slike ili se slika emituje nepravilno.

- Izaberite odgovarajući ulaz (strana 23).
- Ako ste izabrali TV ulaz, a slika se ne prikazuje, izaberite željeni TV kanal pomoću daljinskog upravljača TV-a.
- Isključite HDMI kabl, a zatim ga ponovo povežite. Uverite se da je kabl čvrsto umetnut.

Slika na ekranu televizora je izobličena.



- Možda je došlo do smetnji u bežičnoj funkciji između televizora/drugih bežičnih uređaja i sistema zvučnika. Instalirajte sistem zvučnika dalje od televizora/drugih bežičnih uređaja.
- Javljavu se smetnje u frekventnom opsegu između bežične LAN mreže i bežične veze sa opcionim zvučnicima. Promenite opseg bežične LAN veze televizora ili uređaja na kojem se reprodukuje slika na 2,4 GHz.

Zvuk

Sistem zvučnika ne može da se poveže sa televizorom pomoću BLUETOOTH funkcije.

- Kada sistem zvučnika i televizor povežete pomoću HDMI kabla, BLUETOOTH veza će biti prekinuta.

Zvuk sa televizora se ne emituje preko sistema zvučnika.

- Proverite tip i vezu HDMI kabla, kabla za režim centralnog zvučnika televizora ili optičkog digitalnog kabla pomoću kojeg su povezani sistem zvučnika i televizor (strana 17).
- Isključite kablove pomoću kojih su povezani televizor i sistem zvučnika, a zatim ih ponovo pravilno povežite. Isključite kablove za napajanje naizmeničnom strujom televizora i sistema zvučnika iz utičnica za naizmeničnu struju, a zatim ih ponovo povežite.
- Kada su sistem zvučnika i televizor povezani pomoću HDMI kabla, proverite sledeće.
 - Priključak HDMI povezanog TV-a ima oznaku „eARC“ ili „ARC“.
 - Funkcija Control for HDMI na televizoru je uključena.
 - Funkcija eARC ili ARC TV-a je omogućena.
 - Broj povezanih uređaja kojima se može upravljati pomoću funkcije Control for HDMI (Upravljanje za HDMI) nije premašio ograničenje.
 - Na sistemu zvučnika opcija  [Setup] - [Advanced Settings] - [HDMI Settings] - [Control for HDMI] je podešena na [On] i opcija  [Setup] - [Advanced Settings] - [HDMI Settings] - [TV Audio Input Mode] je podešena na [Auto].
- Ako vaš televizor ne podržava funkciju eARC, izaberite  [Setup] - [Advanced Settings] - [HDMI Settings] - [eARC] i podesite ovu postavku na [Off].

- Ako vaš televizor ne podržava funkciju eARC ili ARC, povežite optički digitalni kabl (strana 17). Ako televizor ne podržava funkciju eARC ili ARC, zvuk sa televizora se neće emitovati preko sistema zvučnika čak ni kada je sistem povezan na priključak televizora HDMI IN.
- Promenite ulazni signal sistema zvučnika na ulaz TV.
- Pojačajte zvuk na sistemu zvučnika ili deaktivirajte funkciju za isključivanje zvuka.
- U zavisnosti od redosleda uključivanja televizora i sistema zvučnika, zvuk sistema zvučnika može biti isključen, a na prednjem displeju sistema zvučnika je prikazana poruka [MUTING]. Ako se to dogodi, prvo uključite televizor, a zatim sistem zvučnika.
- Pritisnite dugme TV/AUDIO SYSTEM na daljinskom upravljaču da biste promenili izlaz za zvuk sa povezanog televizora ili podesite postavku zvučnika televizora na audio sistem. Pogledajte uputstvo za upotrebu TV-a za više informacija o njegovom podešavanju.



Zvuk se emituje i sa sistema zvučnika i sa televizora.

- Isključite zvuk sistema zvučnika ili televizora.
- Kada povežete sistem zvučnika i televizor pomoću kabla za režim centralnog zvučnika televizora pa izaberete  [Setup] - [Advanced Settings] - [Speaker Settings] - [TV Center Speaker Settings] i podesite postavku [TV Center Speaker Mode] na [On], centralni deo zvuka sa sistema zvučnika se emituje preko televizora. Detaljnije informacije potražite u Vodiču za pomoć.

Zvuk sa televizora koji se reprodukuje preko sistema zvučnika kasni za slikom.

- Podesite vrednost podešavanja kašnjenja između slike i zvuka na 0 ms ako je podešena na opseg između 25 ms i 300 ms. Detaljne informacije potražite u Vodiču za pomoć.
- Može da dođe do neusklađenosti zvuka i slike u zavisnosti od izvora zvuka. Ako TV poseduje funkciju koja odlaže sliku, koristite je za podešavanje. Za detalje pogledajte uputstvo za upotrebu televizora.

Zvuk sa uređaja koji je povezan sa sistemom zvučnika se ne čuje ili je veoma tih.

- Pomoću dugmeta  (jačina zvuka) + na daljinskom upravljaču proverite jačinu zvuka (strana 12).
- Pritisnite dugme  (isključivanje zvuka) ili  (jačina zvuka) + na daljinskom upravljaču da biste pokazali funkciju isključivanja zvuka (strana 12).
- Uverite se da je izvor reprodukcije pravilno izabran. Pokušajte sa drugim izvorima reprodukcije tako što ćete pritisnuti dugme za izbor ulaza na daljinskom upravljaču (TV/USB/BLUETOOTH).
- Proverite da li su konektori čvrsto umetnuti.

Ne može se dobiti okružujući efekat.

- U zavisnosti od kombinacije postavke za SOUND FIELD (strana 34) i ulaznog signala, obrada surround zvuka možda neće biti efikasna. Surround efekat će možda biti jedva primetan u zavisnosti od programa ili diska.

Zvuk se ne emituje preko nekih zvučnika.

- U zavisnosti od kombinacije postavke za SOUND FIELD (strana 34) i izvora zvuka, neki zvučnici možda neće moći da emituju zvuk.

Sound Field Optimization

Sound Field Optimization nije uspeła.

- Kada koristite opcione zadnje zvučnike, instalirajte ih uspravno tako da nalepnice na donjoj strani zvučnika budu okrenute nadole.
- Ponovo obavite postupak Sound Field Optimization kada je okruženje tiho.
- Ako su Bar zvučnik i opcioni zadnji zvučnici/subwoofer preblizu ili predaleko jedni od drugih, postupak Sound Field Optimization se ne može pravilno obaviti. Promenite udaljenost između zvučnika i ponovo obavite postupak Sound Field Optimization.
- Ako se između zvučnika nalazi neka prepreka ili ako mikrofoni za merenje zvučnika blokiraju neka prepreka, postupak Sound Field Optimization se ne može pravilno obaviti. Uklonite eventualne prepreke između ili ispred zvučnika.

Povezivanje USB uređaja

USB uređaj nije prepoznat.

- Pokušajte sledeće:
 - ① Isključite sistem zvučnika.
 - ② Uklonite i ponovo povežite USB uređaj.
 - ③ Uključite sistem zvučnika.
- Uverite se da je USB uređaj dobro povezan na  (USB) ulaz (strana 28).
- Proverite da li je USB uređaj oštećen.
- Proverite da li je USB uređaj uključen.
- Ako je USB uređaj povezan preko USB čvorišta ili kabla, iskopčajte ga i povežite USB uređaj direktno sa sistemom zvučnika.
- Kada povezujete WALKMAN® ili pametni telefon, njegovo unutrašnje skladište ili spoljno skladište (kao što je memorijska kartica) možda neće biti prepoznato.

Povezivanje mobilnog uređaja

Uparivanje nije moguće.

- Približite sistem zvučnika i BLUETOOTH uređaj jedan drugom.
- Proverite da rad sistema zvučnika ne ometa uređaj za bežični LAN, drugi bežični uređaji koji koriste frekvenciju od 2,4 G Hz ili mikrotalasna rerna. Ako se u blizini nalazi uređaj koji generiše elektromagnetno zračenje, udaljite taj uređaj od sistema zvučnika.

Nije moguće uspostaviti BLUETOOTH vezu.

- Poverite da li BLUETOOTH indikator na Bar zvučniku svetli (strana 27).
- Proverite da li je BLUETOOTH uređaj sa kojim želite da se povežete uključen i da li je omogućena funkcija BLUETOOTH.
- Približite sistem zvučnika i BLUETOOTH uređaj jedan drugom.
- Ponovo uparite sistem zvučnika i BLUETOOTH uređaj. Možda ćete najpre morati da otkazete uparivanje sa sistemom zvučnika na BLUETOOTH uređaju.
- Informacije o uparivanju mogu da se izbrišu. Ponovo obavite uparivanje (strana 26).

Zvuk sa povezanog BLUETOOTH mobilnog uređaja se ne emituje preko sistema zvučnika.

- Poverite da li BLUETOOTH indikator na Bar zvučniku svetli (strana 27).
- Približite sistem zvučnika i BLUETOOTH uređaj jedan drugom.
- Ako se u blizini nalazi uređaj koji generiše elektromagnetno zračenje, kao što je uređaj za bežični LAN, drugi BLUETOOTH uređaji ili mikrotalasna rerna, postavite taj uređaj što dalje od sistema zvučnika.
- Uklonite sve prepreke koje se nalaze između sistema zvučnika i

BLUETOOTH uređaja ili premestite sistem zvučnika što dalje od prepreke.

- Postavite povezani BLUETOOTH uređaj na drugo mesto.
- Promenite frekvenciju za bežični LAN svih okolnih rutera ili računara na opseg od 5 GHz.
- Pojačajte zvuk na povezanom BLUETOOTH uređaju.

Povezivanje slušalica pomoću funkcije BLUETOOTH

Uparivanje nije moguće.

- Približite BLUETOOTH slušalice sistemu zvučnika.
- Proverite da rad sistema zvučnika ne ometa uređaj za bežični LAN, drugi bežični uređaji koji koriste frekvenciju od 2,4 G Hz ili mikrotalasna rerna. Ako se u blizini nalazi uređaj koji generiše elektromagnetno zračenje, udaljite taj uređaj od sistema zvučnika.

Nije moguće uspostaviti BLUETOOTH vezu.

- Poverite da li BLUETOOTH indikator na Bar zvučniku svetli (strana 27).
- Proverite da li su BLUETOOTH slušalice koje želite da povežete uključene i da li je omogućena funkcija BLUETOOTH.
- Približite BLUETOOTH slušalice sistemu zvučnika.
- Ponovo uparite sistem zvučnika i BLUETOOTH slušalice. Možda ćete najpre morati da otkazete uparivanje BLUETOOTH slušalica sa ovim sistemom zvučnika. Pogledajte "Uklanjanje uparenih slušalica sa liste uređaja" (strana 29).
- Informacije o uparivanju mogu da se izbrišu. Ponovo obavite uparivanje (strana 29).

Sa povezanih BLUETOOTH slušalica se ne emituje zvuk.

- Poverite da li BLUETOOTH indikator na Bar zvučniku svetli (strana 27).
- Približite BLUETOOTH slušalice sistemu zvučnika.

- Ako se u blizini nalazi uređaj koji generiše elektromagnetno zračenje, kao što je uređaj za bežični LAN, drugi BLUETOOTH uređaji ili mikrotalasna rerna, postavite taj uređaj što dalje od sistema zvučnika.
- Uklonite sve prepreke koje se nalaze između sistema zvučnika i BLUETOOTH slušalice ili premestite sistem zvučnika što dalje od prepreke.
- Premestite povezane BLUETOOTH slušalice.
- Promenite frekvenciju za bežični LAN svih okolnih rutera ili računara na opseg od 5 GHz.
- Pojačajte zvuk na povezanim BLUETOOTH slušalicama.
- Izaberite  [Setup] - [Advanced Settings] - [Bluetooth Settings] - [Wireless Playback Quality] i podesite ovu postavku na [LDAC Stable Connection (Auto)] ili [SBC Stable Connection (Auto)].
- Neki sadržaji možda neće moći da se emituju zbog zaštite sadržaja.

Daljinski upravljač

Daljinski upravljač sistema zvučnika ne radi.

- Usmerite daljinski upravljač prema senzoru za daljinski upravljač na bar zvučniku (strana 10).
- Uklonite sve prepreke koje se nalaze na putanji između daljinskog upravljača i sistema zvučnika.
- Zamenite obe baterije u daljinskom upravljaču novim baterijama ako su skoro prazne.
- Uverite se da pritisunate odgovarajuće dugme na daljinskom upravljaču.

Daljinski upravljač za TV ne radi.

- Ovaj problem bi mogao da bude rešen omogućavanjem funkcije infracrvenog odašiljača. Detaljne informacije potražite u Vodiču za pomoć.

Opcioni zvučnici

Sa opcionog zvučnika se ne čuje zvuk ili je zvuk veoma tih.

- Pritisnite SW  (jačina zvuka subwoofera) + na daljinskom upravljaču da biste povećali jačinu zvuka subwoofera ili pritisnite REAR  (jačina zvuka zadnjeg zvučnika) + da biste povećali jačinu zvuka zadnjeg zvučnika (strana 33).
- Proverite status bežične veze u okviru  [Setup] - [Advanced Settings] - [Speaker Settings] - [Wireless Speaker Settings] - [Check wireless connection].
- Isključite noćni režim (strana 35).
- Kada promenite postavku  [Setup] - [Advanced Settings] - [Speaker Settings] - [Wireless Speaker Settings] - [RF Channel] iz [Off] u [On], potreban je 1 minut da počne emitovanje zvuka (strana 21).
- Pogledajte uputstva za upotrebu opcionih zadnjih zvučnika/subwoofer zvučnika.

Zvuk je isprekidan ili sa šumom.

- Ako se u blizini nalazi uređaj koji generiše elektromagnetne talase, kao što je oprema za bežični LAN ili mikrotalasna rerna, udaljite opcionu zvučnik i sistem zvučnika što dalje od takvog uređaja.
- Ako se između opcionog zvučnika i sistema zvučnika nalazi prepreka, uklonite je ili pomerite.
- Približite opcionu zvučnik i sistem zvučnika što je moguće više.
- Promenite postavku  [Setup] - [Advanced Settings] - [Speaker Settings] - [Wireless Speaker Settings] - [RF Channel] na [Off] i zatim je ponovo promenite na [On].
- Promenite mrežnu vezu TV-a ili Blu-ray Disc plejera sa bežične na žičnu.
- Izaberite  [Setup] - [Advanced Settings] - [Speaker Settings] - [Wireless Speaker Settings] - [Wireless Playback Quality] i podesite ovu postavku na [Connection].

Ostalo

Funkcija Control for HDMI ne radi pravilno.

- Proverite vezu sa sistemom zvučnika (strana 17).
- Aktivirajte funkciju Control for HDMI na televizoru. Za detalje pogledajte uputstvo za upotrebu televizora.
- Sačekajte, a zatim pokušajte ponovo. Ako ste isključili sistem zvučnika iz utičnice, potrebno je neko vreme da bude spreman za rad. Sačekajte 15sekundi ili duže, a zatim pokušajte ponovo.
- Proverite da li televizor koji je povezan sa sistemom zvučnika podržava funkciju Control for HDMI (Upravljanje za HDMI).
- Tip i broj uređaja kojima se može upravljati pomoću funkcije Control for HDMI (Upravljanje za HDMI) je ograničen standardom HDMI CEC na sledeći način:
 - Uređaji za snimanje (Blu-ray Disc rikorder, DVD rikorder itd.): do 3 uređaja
 - Uređaji za reprodukciju (Blu-ray Disc plejer, DVD plejer itd.): do 3 uređaja (ovaj sistem zvučnika koristi jedan od njih)
 - Uređaji vezani za tjuner: do 4 uređaja
 - Audio sistem (prijemnik/slušalice): do 1 uređaja (koji koristi sistem zvučnika)

Na prednjem displeju će treperiti 5 sekundi poruka [PRTCT], nakon čega će se sistem zvučnika isključiti.

- Isključite kabl za napajanje naizmeničnom strujom i uverite se da ništa ne blokira otvore za ventilaciju sistema zvučnika.

[PRTCT], [PUSH], naziv zvučnika ([SUB], [RL] ili [RR]) i [POWER] naizmenično trepere na prednjem displeju.

- Pritisnite dugme  (napajanje) na odgovarajućem zvučniku ([SUB]: opcioni subwoofer, [RL]: opcioni levi zadnji zvučnik, [RR]: opcioni desni zadnji zvučnik) da biste ga isključili. Za opcioni zadnji zvučnik: isključite kabl za napajanje naizmeničnom strujom (strujni kabl), a zatim ponovo pokrenite sistem zvučnika. Za opcioni subwoofer: isključite kabl za napajanje naizmeničnom strujom (strujni kabl) i uverite se da ništa ne blokira otvore za ventilaciju opcionog subwoofer zvučnika, a zatim ponovo pokrenite sistem zvučnika. Ako ih pravilno ponovo povežete, vraća se normalni prikaz na ekranu na prednjoj tabli.

[HIGH], [TEMP] i [ERROR] se naizmenično pojavljuju na po 2 sekunde na prednjem displeju, zatim se pojavljuje poruka [STANDBY], nakon čega se sistem zvučnika isključuje.

- Otkrivena je visoka temperatura u sistemu zvučnika. Pritisnite dugme  (napajanje) da biste ponovo pokrenuli sistem zvučnika.

Na prednjem displeju je prikazano [BT TX].

- Izaberite  [Setup] - [Advanced Settings] - [Bluetooth Settings] - [Bluetooth Mode] i podesite ovu postavku na [Receiver]. Na prednjem displeju je prikazana poruka [BT TX] ako je postavka [Bluetooth Mode] podesena na [Transmitter].

Senzori TV-a ne rade pravilno.

- Bar zvučnik možda blokira neke senzore (kao što je senzor za osvetljenost), prijemnik za daljinski upravljač na televizoru ili predajnik za 3D naočare (prenos infracrvenih

talasa) na 3D televizoru koji podržava sistem infracrvenih 3D naočara ili bežičnu komunikaciju. Premestite Bar zvučnik dalje od televizora, ali unutar opsega koji omogućava pravilan rad ovih uređaja. Da biste saznali gde se nalaze senzori i prijemnik za daljinski upravljač, pogledajte uputstvo za upotrebu koje ste dobili uz televizor.



Bežične funkcije (bežični LAN, funkcija BLUETOOTH ili opcioni subwoofer/zadnji zvučnici) su nestabilne.

→ Nemojte stavljati metalne predmete, osim televizora, blizu sistema zvučnika.

Odjednom počinje reprodukcija muzike koja vam nije poznata.

→ Možda se reprodukuje unapred instalirani primer muzike. Pritisnite dugme  (biranje ulaza) na Bar zvučniku da biste zaustavili reprodukciju.

Sistem zvučnika ne može da se isključi ili nije moguće koristiti opciju [Advanced Settings]./Kada pritisnete dugme (napajanje), na prednjem displeju je prikazana poruka [.DEMO], a sistem zvučnika nije moguće isključiti.

→ Sistem zvučnika je možda u demo režimu. Da biste izašli iz demo režima, resetujte sistem zvučnika (strana 52). Pritisnite i zadržite duže od 5 sekundi dugmad  i  (jačina zvuka) na bar zvučniku.

Sistem zvučnika će se ponovo pokrenuti.

→ Prilikom povezivanja sa televizorom čija se rezolucija razlikuje od rezolucije sistema zvučnika, sistem će se možda ponovo pokrenuti kako bi resetovao postavku prikaza slike.

Resetovanje sistema zvučnika



Ako sistem zvučnika i dalje ne radi ispravno, resetujte ga na sledeći način.

- 1 Pritisnite HOME.**
Na TV ekranu će se prikazati glavni meni.
- 2 U glavnom meniju izaberite  [Setup] – [Advanced Settings].**
- 3 Izaberite [Resetting].**
- 4 Izaberite stavku menija koju želite da resetujete.**
- 5 Izaberite [Start].**

Otkazivanje resetovanja

Izaberite [Cancel] u 5. koraku.

Ako ne možete da resetujete sistem pomoću glavnog menija

- 1 Pritisnite i zadržite duže od 5 sekundi dugmad  (napajanje) i  (jačina zvuka) na bar zvučniku.**
Postavke se vraćaju u prvobitni status.

Napomena

Nakon resetovanja, veza sa opcionim subwoofer zvučnikom i zadnjim zvučnicima može biti prekinuta. U tom slučaju, ponovo ih povežite prateći postupke opisane u njihovim uputstvima za upotrebu.

Dodatne informacije

Specifikacije

Sound Bar zvučnik (HT-A3000)

Pojačalo

IZLAZ ZA NAPAJANJE (nominalni)

Prednji levi + prednji desni: 33 W +
33 W (na 6 oma, 1 kHz 1% THD)

IZLAZ ZA NAPAJANJE (referentni)

Prednji levi/prednji desni blok
zvučnika: 50 W (po kanalu na 6 oma,
1 kHz)

Centralni blok zvučnika: 50 W (na
6 oma, 1 kHz)

Blokovi subwoofer zvučnika: 50 W (po
kanalu na 6 oma, 100 Hz)

Ulazi

TV IN (OPT)

Izlazi

HDMI OUT (TV eARC/ARC)

S-CENTER OUT

Odeljak za HDMI

Konektor

Tip A (19-pinski)

Odeljak za USB

↓ (USB) ulaz: 1 A

Tip A (za povezivanje USB memorije)

Odeljak za bežični LAN

Sistem komunikacije

IEEE 802.11 a/b/g/n/ac

Frekventni pojas

2,4 GHz, 5 GHz

Odeljak za BLUETOOTH

Sistem komunikacije

BLUETOOTH Verzija specifikacija 5.0

Izlaz

BLUETOOTH specifikacija snage Class 1

Maksimalni opseg komunikacije

Optička vidljivost od približno 30 m¹⁾

Maksimalan broj uređaja koje je moguće
registrovati

9 uređaja

Frekventni pojas

Pojas 2,4 GHz (2,4000 GHz –
2,4835 GHz)

Metod modulacije

FHSS (Freq Hopping Spread Spectrum)

Kompatibilni BLUETOOTH profili²⁾

A2DP (Advanced Audio Distribution
Profile)

AVRCP (Audio Video Remote Control
Profile)

Podržani kodeci³⁾

SBC⁴⁾, AAC⁵⁾, LDAC

Opseg prenosa (A2DP)

20–40.000 Hz (LDAC frekvencija
uzorkovanja 96 kHz sa prenosom od
990 kb/s)

20 Hz – 20.000 Hz (Frekvencija
uzorkovanja 44,1 kHz)

- 1) Stvarni opseg će se razlikovati u zavisnosti od faktora kao što su prepreke između uređaja, magnetna polja oko mikrotalasne rerne, statički elektricitet, korišćenje bežičnog telefona, osetljivost prijema, operativni sistem, softver, itd.
- 2) BLUETOOTH standardni profili ukazuju na svrhu BLUETOOTH komunikacije između uređaja.
- 3) Kodek: Kompresija audio signala i format konverzije
- 4) Skraćenica za kodek potpojasa
- 5) Skraćenica za Advanced Audio Coding

Blok za prednji levi / prednji desni / centralni zvučnik

Zvučnik

46 mm × 93 mm, konusni tip

Sistem zvučnika

Acoustic Suspension

Odeljak sa ugrađenim subwoofer zvučnikom

Zvučnik

45 mm × 108 mm, konusni tip

Sistem zvučnika

Bass reflex

Opšte

Zahtevi za napajanje

220 V – 240 V AC, 50 Hz/60 Hz

Potrošnja energije

Uključen: 50 W

[Network/Bluetooth Standby] – [On]:

Manje od 3 W

[Network/Bluetooth Standby] – [Off]:

Manje od 0,5 W

Wi-Fi ulaz na sistemu zvučnika ima funkciju rutera pomoću koje možete da prosledite audio podatke na neki drugi Sony audio uređaj.

Dimenzije* (približne) (š/v/d)

950 mm × 64 mm × 128 mm

* Bez isturenih delova

Težina (približno)

4,6 kg

Uređaji sa kojih možete da strimujete audio sadržaje

- iPhone, iPad ili iPod touch sa operativnim sistemom iOS 11.4 ili novijim
- Apple TV 4K ili Apple TV HD sa operativnim sistemom tvOS11.4 ili novijim
- HomePod sa operativnim sistemom iOS 11.4 ili novijim
- Mac sa sistemom iTunes 12.8 i novijim ili sistemom macOS Catalina
- Računar sa operativnim sistemom iTunes 12.8 ili novijim

Odeljak za bežični predajnik/prijemnik

Sistem komunikacije

Wireless Sound Specification verzija
4.0

Frekventni pojas

5 GHz

Metod modulacije

OFDM

Isporučena dodatna oprema

- Daljinski upravljač (1)
- Baterija R03 (veličina AAA) (2)
- ŠABLON ZA MONTIRANJE NA ZID (1)
- HDMI kabl (podržava specifikacije u rangu HDMI kabla velike brzine prenosa sa Ethernetom vezom) (1)
- Kabl za režim centralnog zvučnika televizora (1)
- Kabl za napajanje naizmjeničnom strujom (1)
- Vodič za početak
- Uputstvo za upotrebu (ovaj dokument)

Dizajn i specifikacije su podložni promenama bez najave.

Pojasevi radio frekvencije i maksimalna izlazna snaga

	Frekventni pojas	Maksimalna izlazna snaga
BLUETOOTH	2400–2483,5 MHz	< 9,9 dBm
Wireless LAN	2400–2483,5 MHz	< 19,9 dBm
	5150–5250 MHz	< 19,8 dBm
	5250–5350 MHz	< 19,8 dBm
	5470–5725 MHz	< 19,8 dBm
	5725–5850 MHz	< 13,96 dBm
Bežični zvučnik	5150–5250 MHz	< 16 dBm
	5250–5350 MHz	< 16 dBm
	5470–5600 MHz	< 16 dBm
	5650–5725 MHz	< 16 dBm
	5725–5850 MHz	< 13,9 dBm

Tipovi audio datoteka koji se mogu reprodukovati

Codec	Oznaka tipa datoteke
MP3 (MPEG-1 Audio Layer III)	.mp3
AAC/HE-AAC	.m4a, .aac, .mp4, .3gp
WMA9 Standard	.wma
LPCM	.wav
FLAC	.flac
DSF	.dsf
DSDIFF*	.dff
AIFF	.aiff, .aif
ALAC	.m4a
Vorbis	.ogg
Monkey's Audio	.ape

* Sistem zvučnika ne reprodukuje datoteke kodirane u format DST.

Napomene

- Neke datoteke možda neće biti moguće reprodukovati u zavisnosti od formata datoteke, kodiranja datoteke, stanja snimka ili drugih uslova.
- Neke datoteke koje su obrađene na računaru možda neće biti moguće reprodukovati.
- Brzo premotavanje unapred ili unazad možda neće biti moguće na nekim datotekama.
- Sistem zvučnika ne reprodukuje kodirane datoteke, poput datoteka sa DRM zaštitom.
- Sistem zvučnika ne može da prepozna datoteku/fasciklu u zavisnosti od imena/metapodataka.
- Neki USB uređaji možda neće raditi sa ovim sistemom zvučnika.
- Ovaj sistem zvučnika podržava klasu MSC (Mass Storage Class) uređaja (kao što je flash memorija).

Podržani ulazni audio formati

Podržani audio formati se razlikuju u zavisnosti od podešenog ulaznog signala na sistemu zvučnika.

U tabeli u nastavku znak „○“ označava podržane audio formate, a znak „-“ označava nepodržane audio formate.

Format	TV ulaz (eARC)	TV ulaz (ARC)	TV ulaz (OPT)
LPCM 2ch	○	○	○
LPCM 5.1ch	○	-	-
LPCM 7.1ch	○	-	-
Dolby Digital	○	○	○
Dolby TrueHD	○	-	-
Dolby Digital Plus	○	○	-
Dolby Atmos	○	-	-
Dolby Atmos – Dolby TrueHD	○	-	-
Dolby Atmos – Dolby Digital Plus	○	○	-
DTS	○	○	○
DTS-ES Discrete 6.1, DTS-ES Matrix 6.1	○	○	○
DTS 96/24	○	○	○
DTS-HD High Resolution Audio	○	-	-
DTS-HD Master Audio	○	-	-
DTS:X	○	-	-

O BLUETOOTH komunikaciji

- BLUETOOTH uređaje bi trebalo da koristite na međusobnoj udaljenosti do približno 10 metara (udaljenost bez prepreka). Opseg efikasne komunikacije može da postane kraći pod sledećim uslovima.
 - Kada se između uređaja koji su povezani BLUETOOTH vezom nalazi osoba, metalni objekat, zid ili neka druga prepreka
 - Kada se nalazite na lokaciji na kojoj se koristi bežični LAN.
 - U blizini uključene mikrotalasne rerne.
 - Ako se nalazite na lokaciji na kojoj postoji emisija elektromagnetnih talasa.
- BLUETOOTH uređaji i bežični LAN (IEEE 802.11b/g/n) koriste isti frekventni opseg (2,4 GHz). Kada BLUETOOTH uređaj koristite blizu uređaja sa funkcijom za bežični LAN, može da dođe do elektromagnetnih smetnji. To može da dovede do nižih brzina prenosa podataka, šuma ili nemogućnosti povezivanja. Ako se to dogodi, isprobajte sledeća rešenja:
 - Koristite ovaj sistem zvučnika na udaljenosti od najmanje 10 metara (33 stope) od bežičnog LAN uređaja.
 - Isključite napajanje na uređaju sa bežičnim LAN-om kad BLUETOOTH uređaj koristite u opsegu od 10 metara (33 stope).
 - Postavite ovaj sistem zvučnika i BLUETOOTH uređaj što bliže jedan drugom.
- Radio-talasi koje emituje ovaj sistem zvučnika mogu da dovedu do smetnji u radu nekih medicinskih uređaja. Budući da ove smetnje mogu da dovedu do kvara, uvek isključite napajanje na sistemu zvučnika i BLUETOOTH uređaju na sledećim lokacijama:
 - U bolnici, vozu, avionu, benzinskoj pumpi i bilo kom mestu na kojem su prisutni zapaljivi gasovi.
 - U blizini automatskih vrata ili požarnih alarma.
- Ovaj sistem podržava bezbednosne funkcije koje su u skladu sa BLUETOOTH specifikacijom radi obezbeđivanja sigurne

komunikacije prilikom korišćenja tehnologije BLUETOOTH. Međutim, ove bezbednosne funkcije možda neće biti dovoljne u zavisnosti od podešavanja sadržaja i drugih faktora pa uvek budite na oprezu kada obavljate komunikaciju pomoću tehnologije BLUETOOTH.

- Sony ne odgovara u slučaju štete ili drugog gubitka koji je nastao usled otkrivenih informacija u toku komunikacije korišćenjem tehnologije BLUETOOTH.
- Ne garantujemo komunikaciju putem BLUETOOTH veze sa svim BLUETOOTH uređajima koji imaju isti profil kao ovaj sistem zvučnika.
- BLUETOOTH uređaji koji su povezani sa ovim sistemom zvučnika moraju biti u skladu sa BLUETOOTH specifikacijom organizacije Bluetooth SIG, Inc. i moraju imati odgovarajući sertifikat o usklađenosti. Međutim, čak i ako uređaj ispunjava BLUETOOTH specifikaciju, u nekim slučajevima karakteristike ili specifikacije BLUETOOTH uređaja mogu da onemogućavaju povezivanje ili dovedu do drugačijeg načina kontrole, prikaza ili rada od onog koji je predviđen.
- Može da dođe do pojave šuma ili zvuk može da bude isprekidan u zavisnosti od BLUETOOTH uređaja koji je povezan sa ovim sistemom zvučnika, okruženja u kojem se odvija komunikacija ili uslova u okruženju.

Ako imate bilo kakvih pitanja ili problema u vezi sa sistemom zvučnika, obratite se najbližem Sony prodavcu.

Mere opreza

Za bezbednost

- Ako u sistem zvučnika dospe čvrst predmet ili tečnost, isključite sistem sa mrežnog napajanja i odnesite ga na proveru u ovlašćeni servis pre ponovnog korišćenja.
- Nemojte da se penjete na sistem zvučnika jer možete da padnete i povredite se ili oštetite sistem.

O izvorima napajanja

- Pre nego što počnete da koristite sistem zvučnika, proverite da li njegov radni napon odgovara lokalnom izvoru napajanja. Radni napon je naveden na pločici na donjoj strani Bar zvučnika.
- Ako ne planirate da koristite sistem zvučnika duže vreme, ne zaboravite da isključite sistem iz zidne utičnice. Da biste iskopčali kabl za napajanje naizmjeničnom strujom, povucite ga držeći utikač, a nikad kabl.
- Jedan jezičak na utikaču je širi od drugog radi bezbednosti i može se umetnuti u zidnu utičnicu na samo jedan način. Ako utikač ne možete u potpunosti da umetnete u utičnicu, kontaktirajte prodavca.
- Kabl za napajanje naizmjeničnom strujom morate da zamenite samo kod ovlašćenog serviseru.

Zagrevanje

Iako se sistem zvučnika greje tokom rada, nije u pitanju kvar. Ako sistem neprekidno koristite sa veoma pojačanim zvukom, temperatura zadnje i donje strane kućišta sistema zvučnika će se znatno povećati. Ne dodirujte sistem zvučnika da se ne biste opekli.

Za postavljanje

- Ne postavljajte sistem zvučnika blizu izvora toplote ili na mesta na kojima je izložen direktnoj sunčevoj svetlosti, prekomernoj prašini ili mehaničkim udarima.

- Ne postavljajte predmete sa zadnje strane sistema zvučnika koji bi mogli da blokiraju ventilacione otvore i izazovu kvar.
- Nemojte stavljati metalne predmete, osim televizora, blizu sistema zvučnika. Funkcije bežične mreže mogu da budu nestabilne.
- Ako sistem zvučnika koristite zajedno sa televizorom, video-rikorderom ili kasetofonom, može doći do pojave šuma i gubitka kvaliteta slike. U tom slučaju, postavite sistem zvučnika što dalje od televizora, video-rikordera ili kasetofona.
- Budite pažljivi kada sistem zvučnika postavljate na specijalno tretirane površine (voskovane, lakirane, polirane itd.) jer može doći do pojave mrlja ili gubitka boje na njima.
- Vodite računa da se ne povredite na ivice sistema zvučnika.
- Ostavite najmanje 3 cm (1 3/16 inča) prostora ispod sistema zvučnika kada ga montirate na zid.
- Zvučnici ovog sistema nisu magnetno oklopljeni. Nemojte stavljati kartice sa magnetima na sistem zvučnika ili blizu njega.

Za rad sistema

Pre nego što povežete druge uređaje, obavezno isključite sistem zvučnika i isključite njegov kabl za napajanje iz utičnice.

Ako se boje na obližnjem TV ekranu prikazuju nepravilno

Na određenim TV prijemnicima može doći do nepravilnog prikaza boja.

Ako se to desi...

Isključite TV, a zatim ga ponovo uključite nakon 15 do 30 minuta.

Ako se boje i dalje prikazuju nepravilno...

Premestite sistem zvučnika dalje od televizora.

O čišćenju

Sistem zvučnika čistite mekom, suvom krpom. Ne koristite abrazivne materijale,

prašak za ribanje ili rastvor poput alkohola ili benzina.

Ako imate bilo kakvo pitanje ili problem u vezi sa sistemom zvučnika, obratite se najbližem Sony prodavcu.

Odricanje od odgovornosti koja se odnosi na usluge koje nude treće strane

Mrežne usluge, sadržaj, operativni sistem i softver ovog uređaja mogu da podležu zasebnim uslovima i odredbama, budu promeñeni, prekinuti ili obustavljeni u bilo kom trenutku, kao i da zahtevaju naknadu, registraciju i podatke o kreditnoj kartici.

Napomene o ažuriranju

Ovaj sistem zvučnika podržava automatsko ažuriranje softvera kada je povezan na internet preko bežične mreže.

Ažuriranjem sistema zvučnika dobijate nove funkcije, kao i dodatne pogodnosti i bezbednost.

Ako ne želite da automatski ažurirate sistem, funkciju možete onemogućiti korišćenjem aplikacije Sony | Music Center instalirane na pametni telefon ili tablet.

Međutim, sistem zvučnika može da ažurira softver automatski, na primer iz bezbednosnih razloga, čak i ako je ova funkcija onemogućena. Softver možete da ažurirate i pomoću menija za podešavanja kada je ova funkcija onemogućena. Detaljne informacije potražite u Vodiču za pomoć.

Sistem zvučnika ne možete koristiti dok je ažuriranje softvera u toku.

Autorska prava i zaštićeni znakovi

Ovaj sistem zvučnika koristi tehnologije Dolby* Digital i DTS** Digital Surround System.

* Dolby, Dolby Atmos i simbol dvostrukog slova D su registrovani zaštićeni znakovi kompanije Dolby Laboratories Licensing Corporation.

Proizvedeno po licenci kompanije Dolby Laboratories. Poverljiva neobjavljena dela.

Copyright © 2012-2022 Dolby Laboratories. Sva prava zadržana.

**Za DTS patente, pogledajte <http://patents.dts.com>. Proizvedeno pod licencom kompanije DTS, Inc. DTS, DTS:X i logotip DTS:X su registrovani zaštićeni znakovi ili zaštićeni znakovi kompanije DTS, Inc. u Sjedinjenim Američkim Državama i drugim zemljama. © 2022 DTS, Inc. SVA PRAVA ZADRŽANA.

Slovná oznaka Bluetooth® i logotipi su registrovani zaštićeni znakovi u vlasništvu kompanije Bluetooth SIG, Inc. i kompanija Sony Group Corporation i njene podružnice ih koriste pod licencom.

Termini HDMI™, HDMI High-Definition Multimedia Interface i logotip HDMI su zaštićeni znakovi ili registrovani zaštićeni znakovi organizacije HDMI Licensing Administrator, Inc.

Google, Google Play, Google Home i Chromecast built-in su zaštićeni znakovi kompanije Google LLC. Usluga Google Assistant nije dostupna na određenim jezicima i u određenim zemljama.

Apple, AirPlay, iPad, iPhone i iPod touch su zaštićeni znakovi kompanije Apple Inc., registrovani u Sjedinjenim Američkim Državama i drugim zemljama.

Bedž „Podržava Apple“ pokazuje da je dodatna oprema dizajnirana za korišćenje specijalno sa tehnologijom

identifikovanom na bedžu, kao i da ima potvrdu proizvođača da ispunjava Apple standarde performansi.

Logotip „BRAVIA“ je zaštićeni znak kompanije Sony Corporation.

WALKMAN® i logotip WALKMAN® su registrovani zaštićeni znakovi kompanije Sony Corporation.

„PlayStation“ je registrovani zaštićeni znak ili zaštićeni znak kompanije Sony Interactive Entertainment Inc.

MPEG Layer-3 tehnologija za kodiranje zvuka i patenti su licencirale kompanije Fraunhofer IIS i Thomson.

Windows Media je registrovani zaštićeni znak ili zaštićeni znak kompanije Microsoft Corporation u SAD i/ili ostalim zemljama. Ovaj proizvod je zaštićen određenim pravima na intelektualnu svojinu kompanije Microsoft Corporation. Upotreba ili distribucija ove tehnologije izvan ovog proizvoda je zabranjena bez odgovarajuće licence korporacije Microsoft ili njene ovlašćene podružnice.

Wi-Fi®, Wi-Fi Protected Access® i Wi-Fi Alliance® su registrovani zaštićeni znakovi organizacije Wi-Fi Alliance.

Wi-Fi CERTIFIED™, WPA™ i WPA2™ su zaštićeni znakovi kompanije Wi-Fi Alliance.

LDAC™ i logotip LDAC su zaštićeni znakovi kompanije Sony Corporation.

LDAC je tehnologija audio kodiranja koju je razvila kompanija Sony, koja omogućava prenos audio sadržaja visoke rezolucije, čak i putem Bluetooth veze. Za razliku od drugih Bluetooth-kompatibilnih tehnologija kodiranja kao što je SBC, ona radi bez ikakve konverzije audio sadržaja visoke rezolucije naniže* i omogućava prenos približno tri puta više podataka** od ostalih tehnologija putem Bluetooth bežične mreže uz jedinstveni kvalitet zvuka, pomoću efikasnog kodiranja i optimizovane paketizacije signala.

* izuzimajući sadržaje u DSD formatu

**u poređenju sa SBC (Subband Coding – podpojasno kodiranje) tehnologijom, kada je izabrana brzina protoka bitova od 990 kbps (96/48 kHz) ili 909 kbps (88,2/44,1kHz)

Ovaj proizvod sadrži softver koji podleže licencama GNU General Public License („GPL“) ili GNU Lesser General Public License („LGPL“). U njima je navedeno da korisnici imaju pravo da nabave, izmene i ponovo distribuiraju izvorni kôd datog softvera u skladu sa uslovima GPL ili LGPL licence.

Detalje o GPL, LGPL i drugim licencama za softver potražite na proizvodu u odeljku [Software License Information] u okviru  [Setup] - [Advanced Settings] - [System Settings].

Kopiju odgovarajućeg izvornog koda koji je neophodan prema licenci GPL/LGPL (i drugim licencama) možete pronaći na sledećoj URL adresi.

Izvorni kôd koji je neophodan prema licenci GPL/LGPL možete preuzeti od nas na fizičkom medijumu i koristiti tokom perioda od tri godine, počev od datuma naše poslednje isporuke ovog proizvoda, tako što ćete popuniti zahtev na sledećoj URL adresi. Ova ponuda se odnosi na sve osobe koje dobiju ove informacije.

<https://oss.sony.net/Products/Linux/>

Imajte u vidu to da kompanija Sony ne može da odgovori na bilo kakva pitanja u vezi sa sadržajem ovog izvornog koda.

„TRILUMINOS“ i logotip „TRILUMINOS“ su registrovani zaštićeni znakovi kompanije Sony Corporation.

Softver Spotify podleže licencama trećih strana koje se nalaze ovde: <https://www.spotify.com/connect/> licence nezavisnih proizvođača.

Spotify i logotipi Spotify su zaštićeni znakovi kompanije Spotify Group.*

* Ova funkcija možda neće biti dostupna u zavisnosti od zemlje i regiona.

Svi ostali zaštićeni znakovi pripadaju odgovarajućim vlasnicima.

Indeks

Gumbi

AUDIO 36
BLUETOOTH 26
DIMMER 40
NIGHT 35
SOUND FIELD 34
VOICE 35

A

ARC 11
Audio datoteke 56
Audio format 57
Audio Return Channel 11
Ažuriranje softvera 43

B

Bežična veza
BLUETOOTH uređaji 26
Slušalice 29
Televizor 24
BLUETOOTH
Uparivanje 26
„BRAVIA“ sinhronizacija 39

C

Control for HDMI 38

D

Daljinski upravljač 12

E

eARC 11
Easy Setup 41
Enhanced Audio Return Channel 11

F

Funkcija BLUETOOTH
26

G

Glasovni režim 35

I

Instalacija 15

M

Multipleksno emitovan zvuk 36

N

Noćni režim 35

O

Ožičena veza
Televizor 17
USB uređaj 28

P

Postavke
Resetovanje 52
Stavka podešavanja 42
Povezivanje
Pogledajte „Ožičena veza“ ili
„Bežična veza“
PRTCT 51

R

Resetovanje 52

U

Upravljanje DTS dijalogom 37
USB uređaj 28

V

Volume 33

Z

Zidni nosač 15
Zvučno polje 34

Softver ovog sustava mogao bi se ažurirati u budućnosti. Pojediniosti o dostupnim ažuriranjima možete saznati na sljedećem URL-u.

- Za korisnike u Europi
<https://www.sony.eu/support>

V prihodnosti bodo morda na voljo posodobitve za programsko opremo tega sistema.

Podrobnosti o morebitnih razpoložljivih posodobitvah najdete na spletnem naslovu

- Za uporabnike v Evropi
<https://www.sony.eu/support>

Softver ovog sistema može biti ažuriran u budućnosti. Da biste otkrili detaljne informacije o dostupnim ažuriranjima softvera, posetite sledeću URL adresu.

- Za korisnike u Evropi
<https://www.sony.eu/support>



 Chromecast built-in



* 5 0 3 4 4 9 0 1 1 * (1)

Ovaj dokument je originalno proizveden i objavljen od strane proizvođača, brenda Sony, i preuzet je sa njihove zvanične stranice. S obzirom na ovu činjenicu, Tehnoteka ističe da ne preuzima odgovornost za tačnost, celovitost ili pouzdanost informacija, podataka, mišljenja, saveta ili izjava sadržanih u ovom dokumentu.

Napominjemo da Tehnoteka nema ovlašćenje da izvrši bilo kakve izmene ili dopune na ovom dokumentu, stoga nismo odgovorni za eventualne greške, propuste ili netačnosti koje se mogu naći unutar njega. Tehnoteka ne odgovara za štetu nanесenu korisnicima pri upotrebi netačnih podataka. Ukoliko imate dodatna pitanja o proizvodu, ljubazno vas molimo da kontaktirate direktno proizvođača kako biste dobili sve detaljne informacije.

Za najnovije informacije o ceni, dostupnim akcijama i tehničkim karakteristikama proizvoda koji se pominje u ovom dokumentu, molimo posetite našu stranicu klikom na sledeći link:

<https://tehnoteka.rs/p/sony-soundbar-zvucnik-hta3000cel-akcija-cena/>