

Uputstvo za upotrebu

SONY kućni bioskop HTA9.CEL

SONY

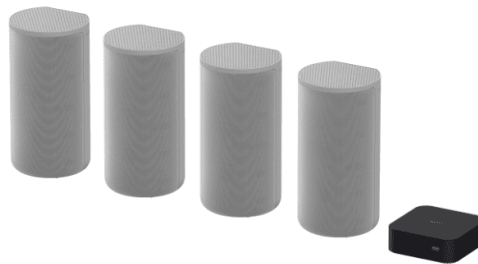

Tehnoteka je online destinacija za upoređivanje cena i karakteristika bele tehnike, potrošačke elektronike i IT uređaja kod trgovinskih lanaca i internet prodavnica u Srbiji. Naša stranica vam omogućava da istražite najnovije informacije, detaljne karakteristike i konkurentne cene proizvoda.

Posetite nas i uživajte u ekskluzivnom iskustvu pametne kupovine klikom na link:

<https://tehnoteka.rs/p/sony-kucni-bioskop-hta9cel-akcija-cena/>

SONY®

Sustav kućnog kina Sistem za domači kino Sistem kućnog bioskopa

Upute za upotrebu
Navodila za uporabo
Uputstva za rukovanje

VAŽNO – pročitajte Ugovor za krajnjeg korisnika prije upotrebe proizvoda tvrtke Sony. Upotreba proizvoda ukazuje na vaše prihvaćanje Ugovora za krajnjeg korisnika. Ugovor o licenci softvera između vas i tvrtke Sony dostupan je na sljedećem URL-u: https://rd1.sony.net/help/ht/eula21/h_zz/

UPOZORENJE

Nemojte postavljati sustav zvučnika u ograničeni prostor kao što su policia za knjige ili ugrađena vitrina.

Kako biste smanjili rizik od požara, ne prekrivajte ventilacijski otvor sustava zvučnika novinama, stolnjacima, zavjesama itd.

Sustav zvučnika nemojte izlagati otvorenim izvorima vatre (npr. upaljenim svijećama).

Kako biste smanjili rizik od požara ili strujnog udara, ne izlažite sustav zvučnika kapanju ili prskanju i na njega ne stavljajte predmete napunjene tekućinom kao što su vaze.

Adapter za napajanje izmjeničnom strujom i sustav zvučnika nisu isključeni iz struje ako su priključeni u strujne utičnice, čak i ako je sam sustav zvučnika isključen.

Budući da se glavni utikač kabela za napajanje izmjeničnom strujom i adaptera za napajanje izmjeničnom strujom upotrebljava za isključivanje sustava iz glavnog utikača, priključite sustav zvučnika na pristupačnu utičnicu za napajanje izmjeničnom strujom. Ako uočite neuobičajeno funkcioniranje sustava zvučnika, odmah iskopčajte glavni utikač kabela za napajanje izmjeničnom strujom i adaptera za napajanje izmjeničnom strujom iz

utičnica za napajanje izmjeničnom strujom.

OPREZ

Ako bateriju zamijenite neispravnom vrstom, postoji rizik od eksplozije. Ne izlažite baterije ili uređaje s ugrađenim baterijama prekomjernoj toplini kao što su sunčeva svjetlost i vatra.

Ne približavajte uređaj medicinskim uređajima.

Ovaj proizvod (uključujući dodatnu opremu) sadrži magnete koji mogu uzrokovati smetnje na elektrostimulatorima srca, programibilnim ventilima pumpe za liječenje hidrocefalusa ili drugim medicinskim uređajima. Ne približavajte uređaj osobama koje upotrebljavaju medicinske uređaje. Prije upotrebe proizvoda savjetujte se s liječnikom ako upotrebljavate takav medicinski uređaj.

Za mrežnu vezu sustava zvučnika uspostavite vezu između usmjerivača ili LAN priključka s pomoću funkcije usmjerivača. Ako se ta veza ne uspostavi, može doći do problema sa sigurnosti.

Samo za upotrebu u zatvorenom prostoru.

Preporučeni kabeli

Za spajanje s glavnim računalima i/ili perifernim jedinicama moraju se upotrebljavati pravilno zaštićeni i uzemljeni kabeli i priključnice.

Za upravljački uređaj i zvučnike

Nazivna pločica nalazi se na donjem dijelu upravljačkog uređaja i zvučnika.

Za adapter za napajanje izmjeničnom strujom

Naljepnica s brojem modela i serijskim brojem adaptera za napajanje izmjeničnom strujom nalaze se na

donjem dijelu adaptera za napajanje izmjeničnom strujom.

Ova oprema s kabelom za povezivanje kraćim od 3 metra ispitana je i u skladu je s ograničenjima navedenima u regulativi o elektromagnetskoj kompatibilnosti (EMC).

Za korisnike u Europi

Obavijest za korisnike: sljedeće informacije odnose se samo na opremu koja se prodaje u državama koje primjenjuju direktive EU-a

Ovaj je proizvod proizvela tvrtka Sony Corporation ili je proizveden u njezino ime.

Uvoznik za Europsku uniju i Ujedinjeno Kraljevstvo: Sony Europe B.V.

Upite uvozniku za EU ili one povezane sa sukladnošću proizvoda u Europi trebalo bi poslati ovlaštenom predstavniku proizvođača, Sony Belgium, bijkantoor van Sony Europe B.V., Da Vincilaan 7-D1, 1930 Zaventem, Belgija.

Upite uvozniku za Ujedinjeno Kraljevstvo ili povezane upite o usklađenosti proizvoda u Ujedinjenom Kraljevstvu trebali bi se poslati proizvođačevu ovlaštenom predstavniku, Sony Europe B.V., The Heights, Brooklands, Weybridge, Surrey KT13 0XW, Ujedinjeno Kraljevstvo.



Ovime Sony Corporation izjavljuje da je ova oprema u skladu s Direktivom 2014/53/EU.

Cijeli tekst izjave EU-a o sukladnosti dostupan je na sljedećoj internetskoj adresi:

<https://compliance.sony.eu>

Za radijsku opremu primjenjuju se sljedeća ograničenja o stavljanju u uporabu ili zahtjevi za odobrenje upotrebe u državama BE, BG, CZ, DK, DE, EE, IE, EL, ES, FR, HR, IT, CY, LV, LT, LU, HU, MT, NL, AT, PL, PT, RO, SI, SK, FI, SE, UK, UK(NI), IS, LI, NO, CH, AL, BA, MK, MD, RS, ME, XK, TR:

Pojas od 5150 MHz – 5350 MHz ograničen je samo za upotrebu u zatvorenom prostoru.

Ova je radijska oprema namijenjena upotrebi s odobrenom verzijom odnosno odobrenim verzijama softvera navedenim u Izjavi o sukladnosti. Softver učitana na ovu radijsku opremu je potvrđen za usklađenost s neophodnim uvjetima Regulativa radijske opreme. Verzija softvera može se pronaći odabirom [System Information] u  [Setup] – [Advanced Settings] – [System Settings].

Internetska veza i IP adresa

Tehnički podaci kao što je IP adresa (ili pojedinosti o uređaju) upotrebljavaju se kad je proizvod povezan s internetom radi ažuriranja softvera ili primanja usluga treće strane. Za ažuriranja softvera, ti tehnički podaci možda će se prenijeti na naše poslužitelje za ažuriranje kako biste dobili odgovarajuće ažuriranje softvera za svoj uređaj. Ako ne želite da se ti tehnički podaci uopće upotrebljavaju, nemojte postaviti funkciju bežičnog interneta i nemojte povezati internetski kabel.



**Odlaganje
iskorištenih
baterija te
električne i
elektroničke
opreme
(primjenjivo u**

**Europskoj uniji i drugim
državama s odvojenim sustavima
za prikupljanje otpada)**

Ovaj simbol na proizvodu, bateriji ili na pakiranju označava da se proizvod i baterija ne smiju odlagati kao kućanski otpad. Na određenim baterijama ovaj se simbol može pojaviti u kombinaciji s kemijskim simbolom. Kemijski simbol za olovo (Pb) dodan je ako baterija sadrži više od 0,004 % olova. Pravilnim odlaganjem takvih proizvoda i baterija pridonosite sprječavanju mogućih negativnih posljedica za okoliš i ljudsko zdravlje do kojih bi moglo doći neispravnim odlaganjem otpada.

Recikliranje materijala pomaže u očuvanju prirodnih resursa. U slučaju da proizvodi iz sigurnosnih, izvedbenih ili razloga integriteta podataka zahtijevaju trajno povezivanje s baterijom, tu bateriju može zamijeniti samo ovlašteno servisno osoblje. Kako biste osigurali pravilno postupanje s baterijom te električnom i elektroničkom opremom, proizvode po isteku vijeka trajanja odložite na odgovarajuće odlagalište za recikliranje električne i elektroničke opreme. Za sve ostale baterije pogledajte odjeljak o tome kako sigurno ukloniti bateriju iz proizvoda. Bateriju odložite na odgovarajuće odlagalište za recikliranje iskorištenih baterija. Za detaljnije informacije o recikliranju ovog proizvoda ili baterije obratite se lokalnom gradskom uredu, komunalnom poduzeću ili trgovini u kojoj ste kupili proizvod ili bateriju.

Oprema bi se trebala postaviti i rukovati tako da je hladnjak udaljen više od 20 cm od tijela.

Sadržaj

O priručnicima za sustav zvučnika	7
Sadržaj paketa	➔ Vodič za početak (zasebni dokument)

Što možete učiniti sa sustavom zvučnika	8
Vodič za dijelove i tipke/kontrole	10
Upotreba početnog izbornika	14

Postavljanje

Postavljanje sustava zvučnika	15
Priključivanje na televizor	16
Kad vam televizor ima S-CENTER SPEAKER IN priključak	17
Priključivanje AV uređaja	18
Priključivanje utičnice izmjenične struje (mrežni vod)	20
Namještanje početnih postavki ...	21
Ako zvučnici nisu ispravno priključeni	22

Gledanje slika

Gledanje televizora	24
Reproduciranje priključenog AV uređaja	24

Slušanje glazbe/zvuka

Slušanje zvuka televizora tvrtke Sony s pomoću BLUETOOTH® funkcije	25
Slušanje glazbe/zvuka s pomoću BLUETOOTH funkcije	27
Slušanje zvuka priključenog televizora ili uređaja s pomoću slušalica	29

Slušanje glazbe povezivanjem na mrežu

Što možete učiniti povezivanjem sustava zvučnika na mrežu	32
--	----

Prilagodba jačine i kvalitete zvuka

Prilagodba jačine zvuka	34
Uživanje u prožimajućem surround doživljaju (IMMERSIVE AE)	35
Postavljanje zvučnog efekta koji je prilagođen izvorima zvuka (Sound Mode)	36
Postavljanje dijaloga jasnijim (VOICE)	37
Noćno uživanje u jasnom zvuku niske jačine (NIGHT)	37
Prilagodba vremenskog razmaka između slike i zvuka	38
Uživanje u višekanalnom zvuku (AUDIO)	38
Prilagođavanje jačine zvuka dijaloga tijekom reprodukcije DTS:X sadržaja	39

Upotreba sustava zvučnika povezivanjem s televizorom

Upravljanje sustavom zvučnika povezivanjem s televizorom (Control for HDMI funkcija) ...	40
Upravljanje sustavom zvučnika povezivanjem s televizorom kompatibilnim s funkcijom „BRAVIA“ Sync	41

Promjena postavki

Promjena svjetline zaslona prednje ploče i indikatora (DIMMER) ...	43
Štednja energije u stanju pripravnosti	44
Izvedba funkcije Easy Setup	44
Izvedba funkcije Advanced Settings	45
Ažuriranje softvera	46

Rješavanje problema

Rješavanje problema	47
Ponovno postavljanje sustava zvučnika	55

Dodatne informacije

Specifikacije	57
Pojasevi radijske frekvencije i maksimalna izlazna snaga	60
Podržani ulazni audioformati	61
O BLUETOOTH komunikaciji	62
Mjere opreza	63
Autorska prava i zaštićeni znakovi	64
Kazalo	67

O priručnicima za sustav zvučnika

Svaki priručnik sadrži informacije navedene u nastavku.

Vodič za početak



Uvodi početne postavke koje se odnose na postavljanje i povezivanje za upotrebu sustava zvučnika i radnje koje su potrebne za reprodukciju glazbe.

Upute za upotrebu (ovaj dokument)



Objašnjava osnovne radnje.

- Veza s televizorom ili ostalim uređajima
- Reprodukcija za glazbu/zvuk uređaja priključenih putem HDMI kabela ili BLUETOOTH funkcije
- Prilagodba zvuka itd.

Priručnik (mrežni priručnik)

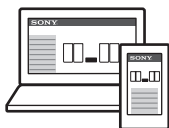

Za korisnike u drugim državama/regijama

https://rd1.sony.net/help/ht/a9/h_zz/



Pruža sve radnje uključujući naprednu upotrebu.

- Reprodukcija glazbe/zvuka s mrežnom funkcijom
- Detalji o stavkama izbornika itd.

Savjeti

- Upute u ovim priručnicima opisuju radnje s pomoću kontrola na daljinskom upravljaču.
- Znakovi unutar zagrada [] pojavljuju se na zaslonu televizora ili zaslonu prednje ploče.
- Na crtežima nisu prikazane pojedinosti.

Sadržaj paketa

Pogledajte Vodič za početak (zaseban dokument).

Što možete učiniti sa sustavom zvučnika

Sustav zvučnika podržava objektno temeljene zvučne formate kao što su Dolby Atmos i DTS:X, kao i HDR videoformate kao što su HDR10, HLG i Dolby Vision.

TV

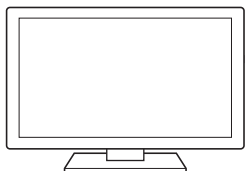

- "Gledanje televizora" (stranica 24)
- "Slušanje zvuka televizora tvrtke Sony s pomoću BLUETOOTH® funkcije" (stranica 25)



Blu-ray Disc™ reproduktor, digitalni prijemnik, igraća konzola itd.

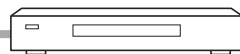

"Reproduciranje priključenog AV uređaja" (stranica 24)

Slušalice



"Slušanje zvuka priključenog televizora ili uređaja s pomoću slušalica" (stranica 29)

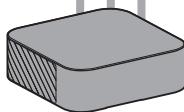

Mobilni uređaj

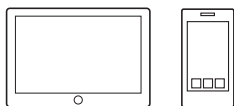

"Slušanje glazbe/zvuka s pomoću BLUETOOTH funkcije" (stranica 27)



Isporučeni zvučnici

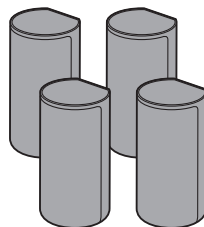

Network



“Što možete učiniti povezivanjem sustava zvučnika na mrežu”
(stranica 32)

Za metode povezivanja na mrežu i omogućene funkcije s mrežnom vezom pogledajte Vodič za pomoć (mrežni priručnik).

Za korisnike u drugim državama/regijama
https://rd1.sony.net/help/ht/a9/h_zz/



Dodatni subwoofer

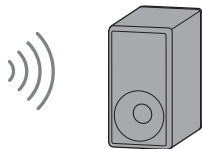

Za rad dodatnog subwoofera pogledajte njegove upute za rad.

Za potvrdu podržanog dodatnog subwoofera pogledajte web-mjesto tvrtke Sony.

Vodič za dijelove i tipke/kontrole

Upravljački uređaj

Prednja strana

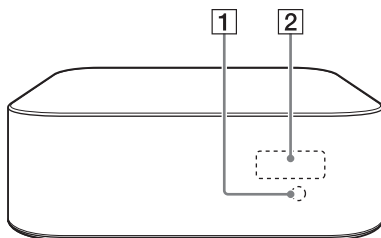

1 Senzor daljinskog upravljača

Usmjerite daljinski upravljač prema senzoru daljinskog upravljača za rukovanje sustavom zvučnika.

2 Zaslon prednje ploče

3 Priklučak UPDATE (stranica 46)

Priključivanje USB memorije prilikom ažuriranja sustava zvučnika.

4 S-CENTER OUT priključak (stranica 17)

5 Gumb (napajanje)

Uključivanje sustava zvučnika ili postavljanje u stanje pripravnosti.

6 LAN(100) utor

Stražnja strana

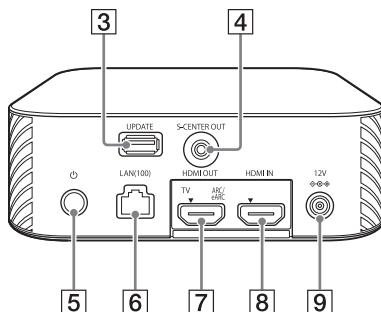

7 HDMI OUT (TV ARC/eARC) priključak

Spojite televizor koji ima ulazni HDMI priključak s HDMI kabelom. Sustav je zvučnika kompatibilan s eARC i ARC. ARC je funkcija koja šalje zvuk televizora na AV uređaj kao što sustav zvučnika šalje na televizor putem HDMI priključka. eARC je proširenje funkcije ARC i omogućuje prijenos objektnog audio sadržaja i višekanalnog LPCM sadržaja koji se ne može prenijeti s pomoću funkcije ARC.

8 HDMI IN priključak

9 DC IN priključak

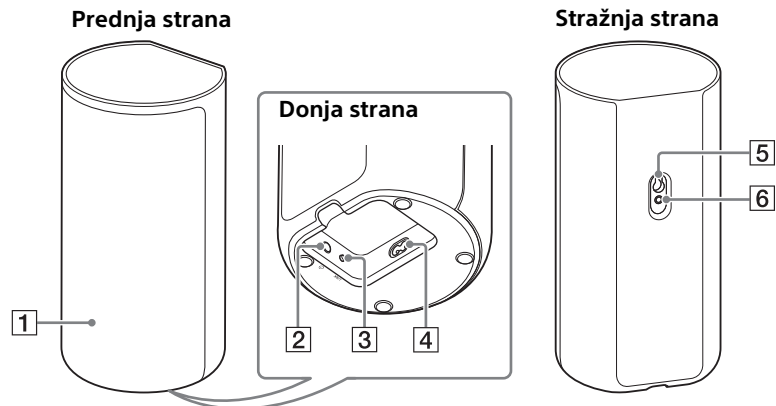

1 Indikator napajanja

Prikazuje status povezivanja između upravljačkog uređaja i zvučnika, kao i stanje napajanja zvučnika.

Crveno

– Svijetli: Zvučnik je u stanju pripravnosti.

Zeleni

– Svijetli: Zvučnik je priključen na upravljački uređaj.

– Polako treperi: Zvučnik se pokušava povezati s upravljačkim uređajem.

– Zatreperi dvaput zaredom: Zvučnik je u statusu stanja pripravnosti uparivanja putem ručnog povezivanja.

isključuje se

– Zvučnik je isključen.

2 Gumb (napajanje)

Uključite/isključite zvučnik.

3 Gumb LINK (stranica 22)

4 Priključak za kabel za napajanje

5 Otvor za postavljanje na zid

6 Otvor za postavljanje općeg postolja zvučnika

Napomena

Prilikom upotrebe otvora za postavljanje na zid (5) ili otvora za postavljanje općeg postolja zvučnika (6), uklonite poklopac s njih s pomoću sigurnosne igle itd. (stranica 15).

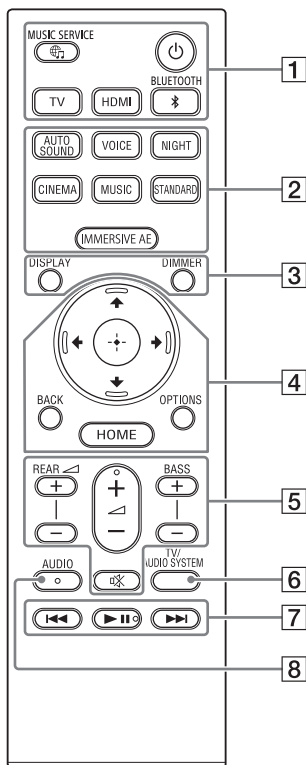

- 1** (napajanje)
Uključivanje sustava zvučnika ili postavljanje u stanje pripravnosti.

Gumb (MUSIC SERVICE)

Ako ste već reproducirali glazbu putem aplikacije Spotify na sustavu zvučnika, možete nastaviti reprodukciju pritiskom na ovaj gumb.

Taj gumb možda neće biti dostupan u nekim državama/regijama.

BLUETOOTH (stranica 28)

TV (stranica 24)

HDMI (stranica 24)

- 2** **AUTO SOUND (stranica 36)**

VOICE (stranica 37)

NIGHT (stranica 37)

CINEMA (stranica 36)

MUSIC (stranica 36)

STANDARD (stranica 36)

IMMERSIVE AE (stranica 35)

- 3** **DIMMER (stranica 43)**

DISPLAY

Prikazuje informacije o reprodukciji na TV zaslonu. Informacije o reprodukciji prikazuju se na zaslonu prednje ploče za TV ulaz.

- 4** (stranica 14)

(unesi) (stranica 14)

BACK (stranica 14)

OPTIONS (stranica 39)

Prikazuje izbornik opcija na zaslonu televizora.

Izbornika opcija prikazan je na zaslonu prednje ploče za TV ulaz.

HOME (stranica 14)

5 REAR \triangleleft (jačina zvuka stražnjih zvučnika) +/-

Prilagodba jačine zvuka stražnjih zvučnika.

\triangleleft (jačina zvuka) +/-

Prilagođava jačinu zvuka.

BASS (jačina zvuka basa) +/-

Prilagodba jačine zvuka basa ili dodatnog subwoofera prilikom priključivanja.

\otimes (isključivanje zvuka)

Privremeno isključivanje zvuka.

6 TV/AUDIO SYSTEM

Prebacivanje izlaza zvuka priključenog televizora na televizora ili sustav zvučnika.

Napomena

Ovaj gumb radi pod sljedećim uvjetima.

- Priključen televizor kompatibilan je s funkcijom System Audio Control.
- Funkcija Control for HDMI sustava zvučnika postavljena je na (stranica 40).

7 Gumbi za upravljanje reprodukcijom

\lll / \ggg (prethodno/sljedeće)

Služi za odabir prethodnog/sljedećeg zapisa ili datoteke. Pritisnite i držite za traženje natrag i naprijed (premotavanje unatrag/brzo premotavanje unaprijed) tijekom reprodukcije.

$\gg \parallel$ (pokreni/pauziraj)*

Započinje, pauzira ili ponovno započinje reprodukciju (nastavak reprodukcije).

8 AUDIO* (stranica 38)

* ZVUK, gumbi $\gg \parallel$ (pokreni/pauziraj) i \triangleleft (jačina zvuka) + imaju taktilnu točku. Upotrijebite je kao orijentir tijekom rada.

Zamjena baterija za daljinski upravljač

Kad sustav zvučnika ne odgovara upravljanjem s pomoću daljinskog upravljača, zamijenite dvije baterije novim baterijama.

Upotrijebite manganske baterije R03 (veličina AAA) za zamjenu.

Upotreba početnog izbornika

Možete prikazati početni izbornik na zaslonu televizora priključivanjem sustava zvučnika i televizora s pomoću HDMI kabela.

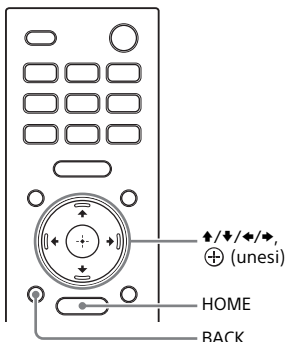



1 Pritisnite HOME.

Na TV zaslonu prikazuje se početni izbornik.

2 Pritisnite ↕/↔/↔/↕ za odabir željene kategorije, a zatim pritisnite ↕ ili ⊕ (unesi).

Stavke za odabranu kategoriju prikazuju se u popisu kategorije na zaslonu televizora.

Kategorija	Objašnjenje
 [Watch]	Odabir ulaza televizora ili AV uređaja koji je priključen na sustav zvučnika.

Kategorija	Objašnjenje
 [Listen]	Odabir ulaza audiouređaja koji je priključen na sustav zvučnika ili glazbenu uslugu za reprodukciju na sustavu zvučnika.
 [Setup]	Izvodi osnovne početne postavke upotrebom funkcije [Easy Setup] ili razne napredne postavke sustava zvučnika.

3 Pritisnite ↕/↔/↔/↕ za odabir željene stavke, a zatim pritisnite ⊕ (unesi).

Na zaslonu televizora prikazuje se odabrani zaslon ulaza ili postavljanja. Za povratak na prethodni zaslon pritisnite BACK.

Postavljanje

Postavljanje sustava zvučnika

Postavljanje upravljačkog uređaja i zvučnici

Za postavljanje pogledajte Vodič za početak (zaseban dokument).

Postavljanje sustava zvučnika na zid

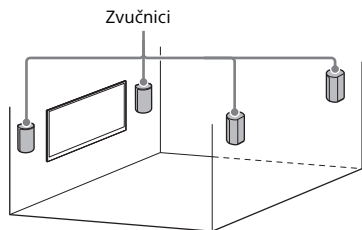

Napomene

- Pripravite vijke (nije isporučen) koji odgovaraju materijalu i stabilnosti zida. Ovisno o materijalu zida, zid se može oštetiti.
- Pričvrstite čvrsto vijke na zid.
- Zvučnike objesite vodoravno na ojačani zid.
- Postavljanje prepustite prodavaču proizvoda tvrtke Sony ili ovlaštenim izvođačima te tijekom postavljanja posebnu pozornost posvetite sigurnosti.
- Tvrtka Sony neće biti odgovorna za nezgode ili oštećenja koja su uzrokovana nepravilnim postavljanjem, nedovoljnom stabilnosti zida, nepravilnim postavljanjem vijaka, prirodnim katastrofama itd.

- 1** Pripravite vijke (nisu isporučeni) koji su prikladni za otvor zidnog nosača na stražnjoj strani zvučnika.

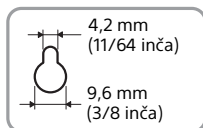
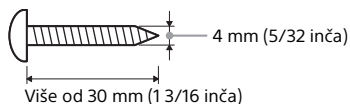

Otvor na stražnjem dijelu zvučnika

- 2** Pričvrstite vijak u zidu.

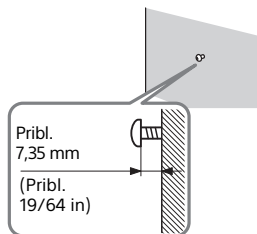

- 3** Uklonite poklopac na stražnjem dijelu zvučnika s pomoću sigurnosne igle itd.

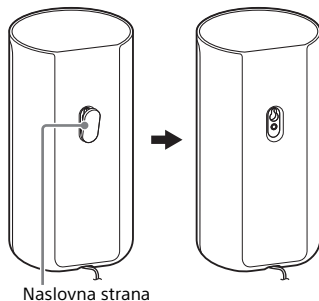

4 Utvrdite vrstu zvučnika i objesite ih.

Provjerite naljepnicu na dnu zvučnika.

- „FL“: Prednji lijevi
- „FR“: Prednji desni
- „RL“: Stražnji lijevi
- „RR“: Stražnji desni.

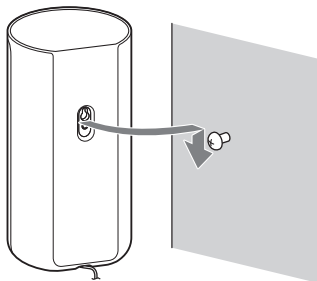

Napomena

Zadržite poklopac koji ste uklonili u koraku 3 kako biste ga upotrijebili kad zvučnik nije postavljen na zidu.

Postavljanje dodatnih zvučnika

Pogledajte upute za rad dodatnih zvučnika.

Priključivanje na televizor

Priključivanje televizora kompatibilnog s ARC/eARC

- 1 Priključite HDMI IN priključak kompatibilan s ARC/eARC na televizor i HDMI OUT (TV ARC/eARC) priključak na sustav zvučnika s HDMI kabelom (isporučen).

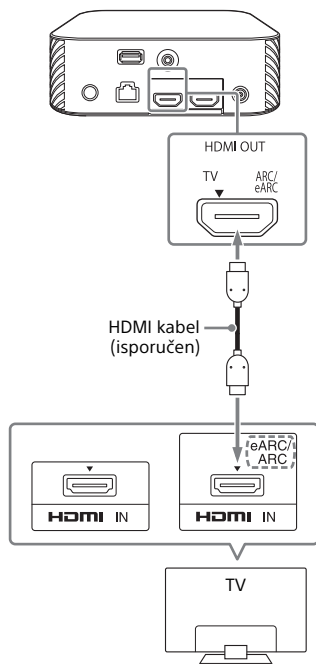

Napomena

Provjerite jesu li priključci čvrsto priključeni.

Kad vam televizor ima S-CENTER SPEAKER IN priključak

Možete emitirati središnji dio zvuka sustava zvučnika s televizora priključivanjem televizora na sljedeći način.

- 1** Priključite sustav zvučnika i televizor HDMI kabelom (isporučen) (stranica 16).
- 2** Priključite S-CENTER SPEAKER IN priključak na televizor i S-CENTER OUT priključak na sustav zvučnika s kabelom načina rada središnjeg zvučnika televizora (isporučen).

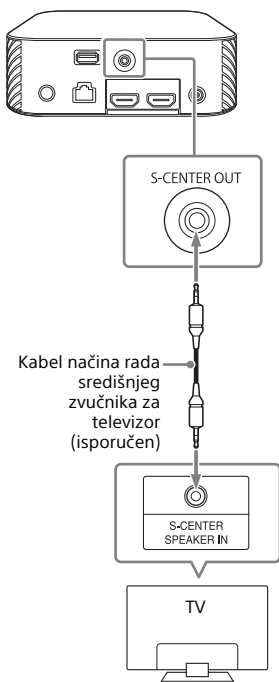

Napomena

Provjerite jesu li priključci čvrsto priključeni.

Savjet

Ako duljina kabela načina rada središnjeg zvučnika za televizor nije dovoljna, upotrijebite komercijalno dostupan stereomini kabel.

Priključivanje AV uređaja

Priključivanje AV uređaja kompatibilnog s 2K/4K videoformatom

Možete emitirati zvuk poput Dolby Atmos, Dolby TrueHD i DTS:X u visokoj kvaliteti priključivanjem AV uređaja na sustav zvučnika.

- 1 Priključite HDMI OUT priključak na AV uređaj i HDMI IN priključak na sustav zvučnika s pomoću HDMI kabla (nije isporučen).**

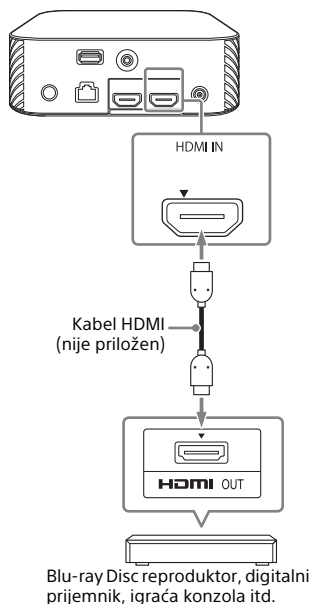

Napomena

Provjerite jesu li priključci čvrsto priključeni.

Savjeti

- Ako je televizor kompatibilan s eARC, također možete emitirati visoku kvalitetu

zvuka priključivanjem AV uređaja na HDMI IN priključak na televizoru. U tom slučaju omogućite eARC funkciju televizora.

- Odaberite odgovarajući HDMI kabel i [HDMI Signal Format] postavku u skladu s izlazom videoformata s priključenog uređaja na sustav zvučnika. Pojednosti potražite u Vodiču za pomoć.

Priključivanje AV uređaja kompatibilnog s 8K videoformatom

Kad priključujete AV uređaj s pomoću sljedećih metoda, možete reproducirati 8K videozapis i visoku kvalitetu zvuka poput Dolby Atmos, Dolby TrueHD ili DTS:X.

- 1 Priključite sustav zvučnika i televizor HDMI kabelom (isporučen) (stranica 16).**
- 2 Provjerite da je eARC kompatibilan HDMI IN priključak na televizoru kompatibilan s 8K videoulazom.** Pojednosti potražite u uputama za upotrebu TV-a.
- 3 Priključite AV uređaj s jednom od sljedećih metoda.**

Kad eARC kompatibilan HDMI IN priključak na televizoru podržava 8K videoulaz:

Priključite HDMI IN priključak na sustav zvučnika i HDMI OUT priključak na AV uređaj s HDMI kablom (nije isporučen).

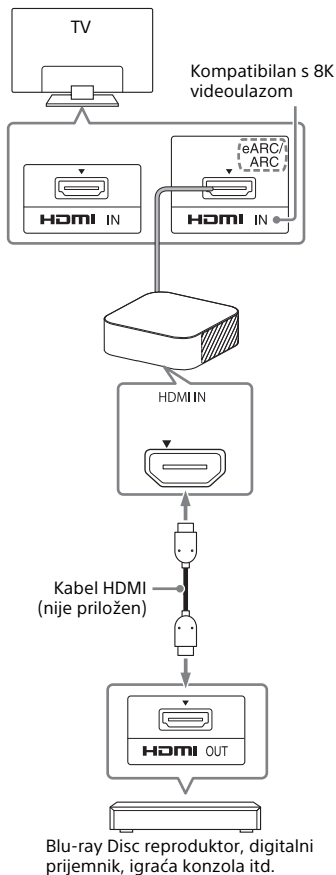

Kad eARC kompatibilan HDMI IN priključak na televizoru ne podržava 8K videoulaz:

Priključite HDMI OUT priključak na AV uređaj na HDMI IN priključak kompatibilan s 8K videoulazom na televizor s HDMI kablom (nije isporučen).
Pobrinite se da je eARC funkcija na televizoru uključena.

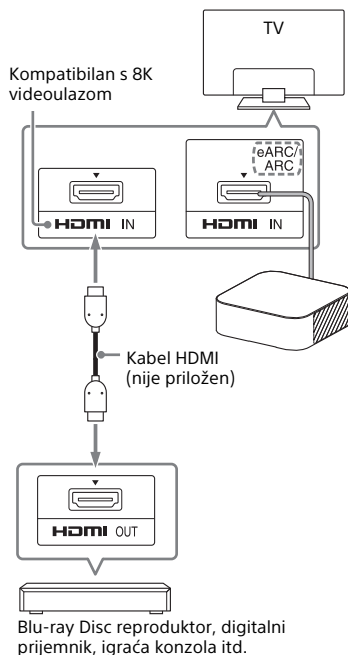

Napomena

Provjerite jesu li priključci čvrsto priključeni.

Savjet

Odaberite odgovarajući HDMI kabel i [HDMI Signal Format] postavku u skladu s izlazom videoformata s priključenog uređaja na sustav zvučnika. Pojediniosti potražite u Vodiču za pomoć.

Priključivanje utičnice izmjenične struje (mrežni vod)

- 1 Priključite adapter za napajanje izmjeničnom strujom (isporučen) i kabel za napajanje izmjeničnom strujom (mrežni vod) (isporučen)* na priključak istosmjerne struje na upravljački uređaj, a zatim priključite na utičnicu izmjenične struje (mrežni vod).

*Osim modela za Sjevernu Ameriku

Za modele za Sjevernu Ameriku

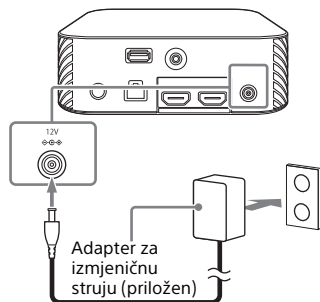

Za ostale modele

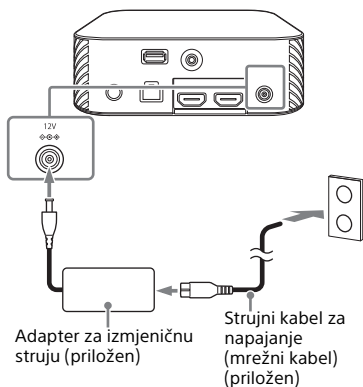

- 2 Priključite kabele za napajanje izmjeničnom strujom (mrežni vod) (isporučeni) na ulaze izmjenične struje na četiri zvučnika, a zatim priključite na utičnice izmjenične struje (mrežni vod).

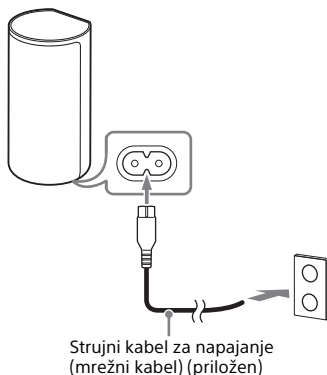

Namještanje početnih postavki

- 1 Pritisnite  (napajanje) na daljinskom upravljaču isporučenom sa sustavom zvučnika kako biste uključili sustav zvučnika.**

Rukujte daljinskim upravljačem tako što ćete ga usmjeriti prema prednjem dijelu upravljačkog uređaja.

Kad se uključi sustav zvučnika, [SETUP] se pojavljuje na zaslonu prednje ploče.

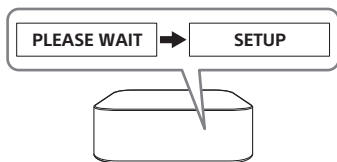
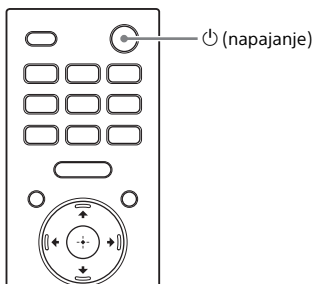

- 2 Uključite TV.**
Ako se zaslon [Speaker connection check] ne pojavljuje na zaslonu televizora, promijenite postavku ulaza televizora na ulaz na koji je priključen sustav zvučnika.
- 3 Provjerite je li veza između upravljačkog uređaja i četiri zvučnika izvršena na zaslonu televizora.**

Upravljački uređaj i zvučnici automatski se povezuju. Zvuk za završetak povezivanja emitira se nakon što se na svim zvučnicima pojave potvrđne kvačice. Indikator napajanja zvučnika svijetli zeleno prilikom priključivanja na upravljački uređaj.

[ Speaker connection check]

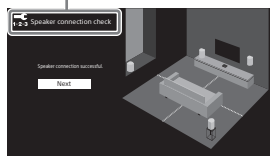

- 4 Izvedite početne postavke slijedeći upute na zaslonu.**

[ Language]



[ Sound Field Optimization]



[ Easy Network Setup - Start]

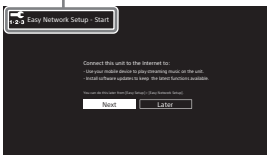

Kad se [Setup is complete.] pojavi, odaberite [Finish].

Napomene

- Ovisno o redosljedju prema kojem uključujete televizor i sustav zvučnika, sustavu zvučnika će možda biti isključen zvuk i bit će prikazan [MUTING] na zaslonu prednje ploče sustava zvučnika. Ako se to dogodi, isključite sve uređaje, a zatim uključite sustav zvučnika nakon što uključite televizor.
- Tijekom [Sound Field Optimization], zvuk mjerenja se emitira na otprilike jednu minutu.
- Sustav zvučnika ne emitira zvuk dok se bežična veza između upravljačkog uređaja i četiri zvučnika ne ostvari.
- Ako se upravljački uređaj i zvučnici automatski ne povežu u koraku 3, ponovno pokrenite zvučnike (stranica 56).

Ako zvučnici nisu ispravno priključeni

Zvučnici su automatski priključeni na kontrolni uređaj kad su uključeni. Ako upotrebljavate sustave s više zvučnika i želite odrediti upravljački uređaj koji je bežično priključen na zvučnike, izvršite ručno povezivanje slijedeći korake u nastavku.

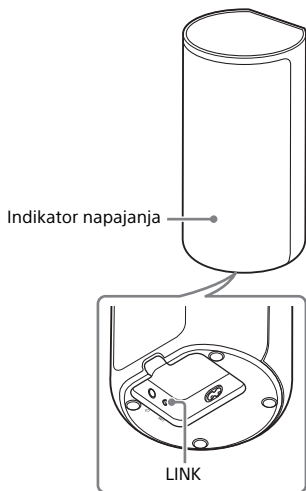

- 1 Pritisnite HOME.**
Na TV zaslonu prikazuje se početni izbornik.
- 2 Odaberite  [Setup] - [Advanced Settings] u početnom izborniku.**
- 3 Odaberite [Speaker Settings] - [Wireless Speaker Settings] - [Start manual linking].**
Zaslon [Start manual linking] prikazat će se na TV zaslonu.
- 4 Pritisnite LINK na svim zvučnicima.**
Indikatori napajanja zvučnika uzastopno trepere zelenom bojom.

5 Odaberite [Start].

Ručno povezivanje započinje.
Na TV zaslonu prikazuje se postupak povezivanja.

Za otkazivanje ručnog povezivanja odaberite [Cancel].

6 Kad svi zvučnici prikažu [Connected], odaberite [Finish].

7 Pritisnite ⊕ (unos).

Ručno je povezivanje uspostavljeno i indikator napajanja zvučnika svijetle zelenom bojom.

Napomene

- Ako izvršite [Start manual linking],  [Setup] - [Advanced Settings] - [Speaker Settings] - [Wireless Speaker Settings] - [Link mode] je automatski postavljen na [Manual].
- Samo su zvučnici za koje je prikazan [Connected] u koraku 6 priključeni na upravljački uređaj. Ako se veza zvučnika ne može uspostaviti, ponovno izvršite radnju iz koraka 1.

Gledanje televizora

- 1 Pritisnite HOME.**
Na TV zaslonu prikazuje se početni izbornik.
- 2 Odaberite  [Watch] – [TV] u početnom izborniku.**
- 3 Odaberite program pomoću daljinskog upravljača televizora.**
Odabrani televizijski program prikazuje se na zaslonu televizora, a sustav zvučnika emitira zvuk s televizora
- 4 Podesite jačinu zvuka (stranica 34).**

Savjet

Možete odabrati [TV] izravno pritiskom na TV na daljinskom upravljaču.

Reproduciranje priključenog AV uređaja

- 1 Pritisnite HOME.**
Na TV zaslonu prikazuje se početni izbornik.
- 2 Odaberite  [Watch] – [HDMI] u početnom izborniku.**
Slika odabranog uređaja pojavljuje se na zaslonu televizora, a sustav zvučnika emitira zvuk.
- 3 Podesite jačinu zvuka (stranica 34).**

Savjet

Možete odabrati [HDMI] izravno pritiskom na HDMI na daljinskom upravljaču.

Slušanje zvuka televizora tvrtke Sony s pomoću BLUETOOTH® funkcije

Što možete učiniti priključivanjem televizora s pomoću BLUETOOTH funkcije

Kada upotrebljavate televizor* tvrtke Sony s BLUETOOTH funkcijom, možete slušati zvuk televizora ili uređaja koji je priključen na televizor bežičnim povezivanjem sustava zvučnika i televizora.

* Televizor mora biti kompatibilan s profilom A2DP (Advanced Audio Distribution Profile) BLUETOOTH profila.

Televizor tvrtke Sony

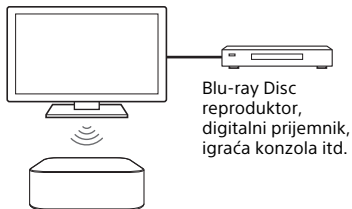

Napomena

Ako priključujete sustav zvučnika i televizor s pomoću BLUETOOTH funkcije, ne možete prikazivati zaslon rada za sustav zvučnika, poput početnog zaslona na zaslonu televizora, i upotrebljavati funkcije sustava zvučnika osim funkcije slušanja zvuka na televizoru ili uređaju koji je priključen na televizor.

Kako biste upotrijebili sve funkcije sustava zvučnika, priključite sustav zvučnika i televizor HDMI kabelom (isporučen) (stranica 16).

Slušanje zvuka televizora bežičnim povezivanjem sustava zvučnika i televizora

Morate upariti sustav zvučnika i televizor s pomoću BLUETOOTH funkcije. Uparivanje je postupak koji je potreban za zajedničko registriranje informacija na BLUETOOTH uređajima koje prethodno treba bežično povezati.

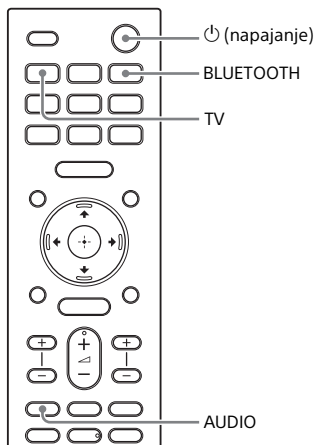

- 1 **Uključite TV.**
- 2 **Pritisnite ⏻ (napajanje) za uključivanje sustava zvučnika.**
- 3 **Pritisnite po redu TV, AUDIO, a zatim BLUETOOTH na daljinskom upravljaču.**
- 4 **Provjerite pojavljuje li se [PAIRING] na zaslonu prednje ploče.**

Sustav zvučnika ulazi u BLUETOOTH način uparivanja.

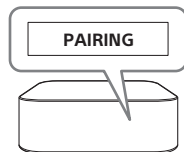

5 Potražite sustav zvučnika na televizoru izvođenjem postupka uparivanja.

Popis BLUETOOTH uređaja koji su otkriveni prikazuje se na zaslonu televizora.

Metodu uparivanja BLUETOOTH uređaja s televizorom potražite u uputama za upotrebu televizora.

6 Uparite sustav zvučnika i televizor odabirom „HT-A9” s popisa na zaslonu televizora.

7 Provjerite pojavljuje li se [TV (BT)] na zaslonu prednje ploče.

Uspostavljena je veza između sustava zvučnika i televizora.

8 Odaberite program ili ulaz uređaja pomoću daljinskog upravljača televizora.

Zvuk slike prikazane na zaslonu televizora emitira se iz sustava zvučnika.

9 Prilagodite jačinu zvuka sustava zvučnika s pomoću daljinskog upravljača televizora.

Kada na daljinskom upravljaču televizora pritisnete gumb za isključivanje zvuka, zvuk je privremeno isključen.

Napomene

- Ako se zvuk televizora ne emitira iz sustava zvučnika, pritisnite TV i provjerite status zaslona prednje ploče.
 - [TV (BT)] se pojavljuje na prednjoj ploči prikaza: Sustav zvučnika i televizor su povezani te se zvuk televizora emitira sa sustava zvučnika.
 - [PAIRING] se pojavljuje na prednjoj ploči prikaza: provedite uparivanje na televizoru.
 - [TV] se pojavljuje na prednjoj ploči prikaza: Izvršite korake ispočetka.
- Kad priključite sustav zvučnika i televizor s HDMI kabelom, BLUETOOTH veza se otkazuje. Za ponovno povezivanje sustava zvučnika i televizora s pomoću BLUETOOTH funkcije iskopčajte HDMI

kabel zatim izvršite radnju povezivanja ispočetka.

Slušanje zvuka s uparenog televizora

1 Uključite televizor s pomoću daljinskog upravljača televizora.

Sustav se zvučnika uključuje povezivanjem s napajanjem televizora i zvuk televizora emitira se iz sustava.

2 Odaberite program ili ulaz uređaja pomoću daljinskog upravljača televizora.

Zvuk slike prikazane na zaslonu televizora emitira se iz sustava zvučnika.

3 Prilagodite jačinu zvuka sustava zvučnika s pomoću daljinskog upravljača televizora.

Kada na daljinskom upravljaču televizora pritisnete gumb za isključivanje zvuka, zvuk je privremeno isključen.

Savjet

Kada je televizor isključen, također je isključen sustav zvučnika povezivanjem s napajanjem televizora.

Radnje s daljinskim upravljačem koji je isporučen sa sustavom zvučnika

Možete upotrijebiti sljedeće gumbе.

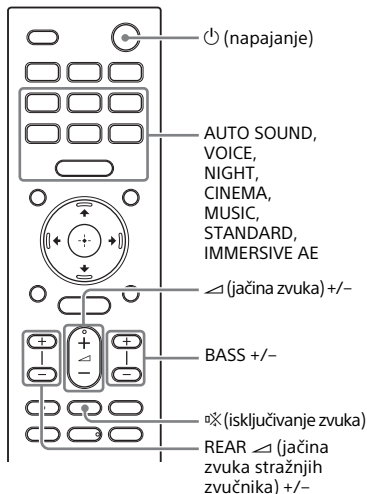

Napomene

- Ako odaberete drugi izlaz osim TV na isporučenom daljinskom upravljaču sa sustavom zvučnika, zvuk televizora neće se emitirati sa sustava zvučnika. Za emitiranje zvuka televizora, pritisnite TV na daljinskom upravljaču za promjenu na TV ulaz.
- Dok je televizor priključen s pomoću BLUETOOTH funkcije, sljedeći gumbi daljinskog upravljača ne rade.
⬆/⬇/⬆/⬇, ⊕ (unesi), BACK, HOME, DISPLAY, OPTIONS, ▶▶ (pokreni/pauziraj), ◀◀/▶▶ (prethodno/sljedeće)

Slušanje glazbe/zvuka s pomoću BLUETOOTH funkcije

Slušanje glazbe uparivanjem mobilnog uređaja koji se povezuje prvi put

Za upotrebu BLUETOOTH funkcije morate unaprijed provesti uparivanje sustava zvučnika i mobilnog uređaja.

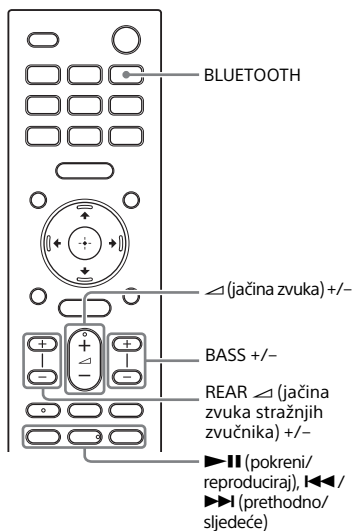

- 1 Pritisnite i držite BLUETOOTH gumb dvije sekunde.

2 Provjerite pojavljuje li se [PAIRING] na zaslonu prednje ploče.

Sustav zvučnika ulazi u način uparivanja.

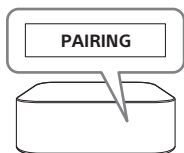

3 Potražite sustav zvučnika na mobilnom uređaju izvođenjem postupka uparivanja.

Popis BLUETOOTH uređaja koji su otkriveni prikazuje se na zaslonu mobilnog uređaja.

Metodu uparivanja BLUETOOTH uređaja s mobilnim uređajem potražite u uputama za upotrebu mobilnog uređaja.

4 Uparite sustav zvučnika i mobilni uređaj odabirom „HT-A9“ s popisa na zaslonu mobilnog uređaja.

Ako se traži unos ulazne šifre, unesite "0000".

5 Provjerite pojavljuje li se [BT] na zaslonu prednje ploče.

Uspostavljena je veza između sustava zvučnika i mobilnog uređaja.

6 Pokrenite reprodukciju zvuka pomoću glazbene aplikacije na povezanom mobilnom uređaju.

Zvuk izlazi sa sustava zvučnika.

7 Podesite jačinu zvuka (stranica 34).

Sadržaj možete reproducirati ili pauzirati pomoću gumba za upravljanje reprodukcijom na daljinskom upravljaču.

Savjeti

- Ako nema uparenog mobilnog uređaja (npr. odmah nakon kupnje sustava zvučnika), sustav zvučnika prelazi u način uparivanja promjenom ulaza na BLUETOOTH ulaz.

- Provedite uparivanje za drugi i iduće mobilne uređaje.

Slušanje glazbe s uparenog uređaja

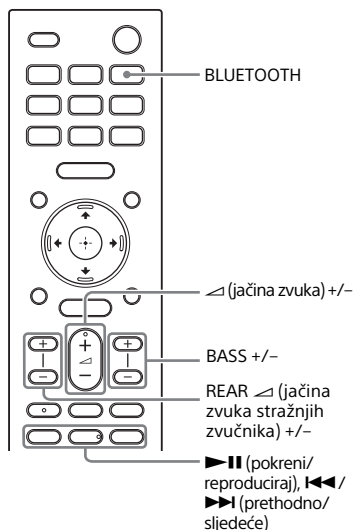

1 Uključite BLUETOOTH funkciju na mobilnom uređaju.

2 Pritisnite gumb BLUETOOTH.

Sustav se zvučnika automatski ponovno povezuje s posljednjim povezanim mobilnim uređajem.

3 Provjerite pojavljuje li se [BT] na zaslonu prednje ploče.

Uspostavljena je veza između sustava zvučnika i mobilnog uređaja.

4 Pokrenite reprodukciju zvuka pomoću glazbene aplikacije na povezanom mobilnom uređaju.

Zvuk izlazi sa sustava zvučnika.

5 Podesite jačinu zvuka (stranica 34).

Sadržaj možete reproducirati ili pauzirati pomoću gumba za upravljanje reprodukcijom na daljinskom upravljaču.

Napomena

Ako se pojavi odgoda zvuka, može se poboljšati postavljanjem  [Setup] – [Advanced Settings] – [Bluetooth Settings] – [Bluetooth Connection Quality] na [Priority on Stable Connection].

Savjet

Ako veza nije uspostavljena, odaberite „HT-A9” na mobilnom uređaju.

Prekidanje veze s mobilnim uređajem

Učinite nešto od sljedećeg.

- Onemogućite BLUETOOTH funkciju na mobilnom uređaju.
- Pritisnite BLUETOOTH gumb dok se [Bluetooth Audio] zaslon pojavljuje na zaslonu televizora.
- Postavite  [Setup] – [Advanced Settings] – [Bluetooth Settings] – [Bluetooth Mode] na [Transmitter] ili [Off].
- Isključite sustav zvučnika ili mobilni uređaj.

Slušanje zvuka priključenog televizora ili uređaja s pomoću slušalica

Slušanje zvuka uparivanjem sa slušalicama

1 Postavite slušalice kompatibilne s BLUETOOTH tehnologijom u način uparivanja.

Pojedinosti o načinu uparivanja potražite u uputama za rad slušalica.

2 Pritisnite HOME.

Na TV zaslonu prikazuje se početni izbornik.

3 Odaberite [Setup] – [Advanced Settings] u početnom izborniku.

4 Odaberite [Bluetooth Settings] – [Bluetooth Mode] – [Transmitter].

Sustav zvučnika ulazi u BLUETOOTH način prijenosa.

5 Odaberite naziv slušalica u popisu [Device List] pod stavkom [Bluetooth Settings].

Kada se BLUETOOTH veza uspostavi, prikazuje se poruka [Connected]. Ako ne možete pronaći naziv svojih slušalica na popisu [Device List], odaberite [Scan].

6 Vratite se u početni izbornik, odaberite [Watch] ili [Listen], a zatim odaberite ulaz.

Na TV zaslonu prikazuje se slika odabranog ulaza, na zaslonu prednje ploče prikazuje se [BT TX], a iz slušalica se emitira zvuk.

Zvuk sa sustava zvučnika je isključen u isto vrijeme.

7 Prilagodite jačinu zvuka.

Prvo prilagodite jačinu zvuka slušalica. Zatim prilagodite jačinu zvuka slušalica s pomoću  (jačina zvuka) +/- na daljinskom upravljaču.

Uklanjanje uparenih slušalica s popisa uređaja

1 Pritisnite HOME.

Na TV zaslonu prikazuje se početni izbornik.

2 Odaberite [Setup] – [Advanced Settings] u početnom izborniku.

3 Odaberite [Bluetooth Settings] – [Device List].

4 Pomaknite pokazivač na naziv slušalica koje želite ukloniti, a zatim pritisnite DISPLAY.

Za uklanjanje svih uparenih slušalica s popisa uređaja pritisnite AUDIO.

5 Slijedite upute na zaslonu kako biste izbrisali željene slušalice s popisa uređaja.

Napomena

Za prikaz uparenih slušalica na popisu uređaja postavite  [Setup] – [Advanced Settings] – [Bluetooth Settings] – [Bluetooth Mode] na [Transmitter].

Slušanje zvuka s uparenim slušalicama

1 Postavite BLUETOOTH funkciju slušalica na uključeno.

2 Pritisnite HOME.

Na TV zaslonu prikazuje se početni izbornik.

3 Odaberite [Setup] – [Advanced Settings] u početnom izborniku.

4 Odaberite [Bluetooth Settings] – [Bluetooth Mode] – [Transmitter].

Sustav zvučnika ulazi u način prijenosa putem BLUETOOTH veze i automatski se ponovno povezuje sa slušalicama s kojima je zadnje bio povezan.

5 Vratite se u početni izbornik, odaberite [Watch] ili [Listen], a zatim odaberite ulaz.



Na TV zaslonu prikazuje se slika odabranog ulaza, na zaslonu prednje ploče prikazuje se [BT TX], a iz slušalica se emitira zvuk. Zvuk sa sustava zvučnika je isključen u isto vrijeme.

6 Prilagodite jačinu zvuka.

Prvo prilagodite jačinu zvuka slušalica. Zatim prilagodite jačinu zvuka slušalica s pomoću  (jačina zvuka) +/- na daljinskom upravljaču.

Za isključivanje uparenih slušalica

Učinite nešto od sljedećeg.

- Onemogućite BLUETOOTH funkciju na slušalicama.
- Postavite  [Setup] – [Advanced Settings] – [Bluetooth Settings] – [Bluetooth Mode] na [Receiver] ili [Off].
- Isključite sustav zvučnika ili slušalice.
- Odaberite naziv uređaja za povezane slušalice u funkciji  [Setup] – [Advanced Settings] – [Bluetooth Settings] – [Device List]. Poruka [Connected] za naziv uređaja nestaje.

O vezi slušalica

- Ovisno o slušalicama kompatibilnima s BLUETOOTH tehnologijom, možda nećete moći prilagoditi jačinu zvuka.
- Ulaz BLUETOOTH je onemogućen kad je  [Setup] – [Advanced Settings] – [Bluetooth Settings] – [Bluetooth Mode] postavljen na [Off] ili [Transmitter].
- Možete registrirati do devet BLUETOOTH uređaja. Ako registrirate deseti BLUETOOTH uređaj, posljednji povezani BLUETOOTH uređaj izbrisat će se i zamijeniti novim.
- Sustav zvučnika može prikazati do 15 otkrivenih BLUETOOTH uređaja na popisu [Device List] (stranica 30).
- Ne možete promijeniti zvučni efekt niti postavke kada zvuk prenosite na slušalice kompatibilne s tehnologijom BLUETOOTH.
- Reprodukcijski zvuk/glazbe na BLUETOOTH uređaju kasni u odnosu na reprodukciju na sustavu zvučnika zbog karakteristika bežične BLUETOOTH tehnologije.
- Prijam LDAC zvuka možete omogućiti ili onemogućiti na BLUETOOTH uređaju u [Bluetooth Settings].

Što možete učiniti povezivanjem sustava zvučnika na mrežu

Možete izvršiti reprodukciju usmjeravanja glazbenog sadržaja putem sustava zvučnika s pomoću pametnog telefona, tableta ili iOS uređaja ili reproducirati glazbu pohranjenu na računalu putem sustava zvučnika povezivanjem na mrežu.

Pojedinosti o funkcijama i radu potražite u Vodiču za pomoć.

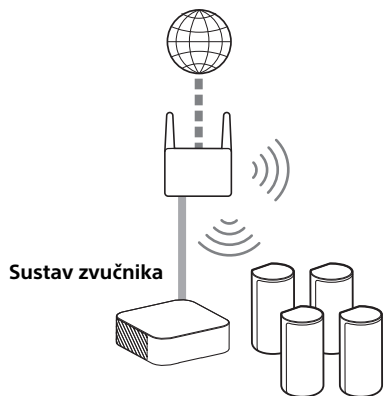

Sustav zvučnika

iOS uređaj / pametni telefon / tablet

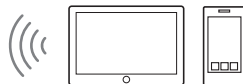

- 360 Reality Audio
- Spotify
- Chromecast built-in
- AirPlay
- Sony | Music Center

Računalo



- AirPlay
- Home Network

360 Reality Audio

Sadržaje 360 Reality Audio možete reproducirati na sustavu zvučnika odabirom u aplikaciji za usmjeravanje sadržaja kompatibilnoj s 360 Reality Audio.

Spotify

Glazbu možete odabrati u aplikaciji Spotify i reproducirati je na sustavu zvučnika. Upotrijebite telefon, tablet ili računalo kao daljinski upravljač za Spotify. Posjetite spotify.com/connect da biste saznali kako.

Chromecast built-in™

Glazbu možete odabrati u aplikaciji s omogućenim uređajem Chromecast i reproducirati je na sustavu zvučnika.

AirPlay

Sustav zvučnika podržava AirPlay. Glazbu možete reproducirati na sustavu zvučnika s pomoću iOS uređaja ili računala.

Sony | Music Center

Sustavom zvučnika možete bežično upravljati s pomoću aplikacije „Sony | Music Center“ na pametnom telefonu ili tabletu.

Home Network

Glazbene datoteke pohranjene na računalu možete reproducirati na mrežnom mjestu putem kućne mreže.

virtualne obrade dobiven iz dvokanalnog zvuka. Ako ulazni izvor sadržava malo surround zvuka, surround zvuk iz stražnjih zvučnika možda će se slabo čuti.

Prilagodba jačine zvuka

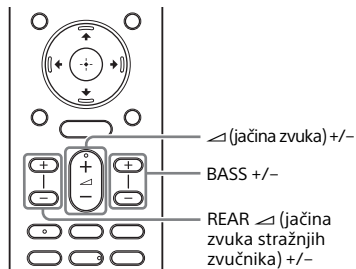

Prilagodba jačine zvuka sustava zvučnika

Pritisnite  (jačina zvuka) +/-.
Na zaslonu prednje ploče pojavljuje se jačina zvuka.

Prilagodba jačine zvuka basa

Pritisnite BASS (jačina zvuka basa) +/-.
Na zaslonu prednje ploče pojavljuje se jačina zvuka.

Napomena

Subwoofer je namijenjen za reprodukciju zvuka basa ili zvuka niskih frekvencija. Kad ulazni izvor, poput televizijskih programa, ne sadrži zvuk basa, zvuk basa sa subwoofera će se možda slabo čuti.

Prilagođavanje jačine zvuka stražnjeg zvučnika

Pritisnite REAR  (jačina zvuka stražnjih zvučnika) +/-.

Na zaslonu prednje ploče pojavljuje se jačina zvuka.

Napomena

Stražnji zvučnici dizajnirani su za reprodukciju surround dijela višekanalnog zvuka i surround zvuka koji je s pomoću

Uživanje u prožimajućem surround doživljaju (IMMERSIVE AE)

Možete slušati prožimajući zvuk u vodoravnom smjeru, ali također možete uživati u njemu kad je usmjeren prema gore tako da učinkovito upravljate načinima zvuka (stranica 36). Ova funkcija također radi s 2.0 kanalnim signalom poput televizijskih programa.

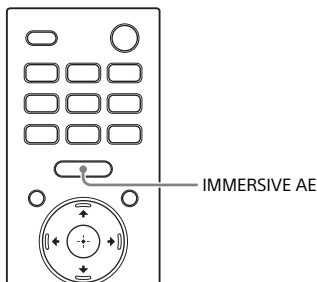

1 Pritisnite IMMERSIVE AE za uključivanje ili isključivanje funkcije.

Postavka Immersive Audio Enhancement pojavljuje se na zaslonu televizora.

Mode	Objašnjenje
[Immersive Audio Enhancement: On]	Uključuje funkciju Immersive Audio Enhancement (Prožimajuće poboljšanje zvuka).
[Immersive Audio Enhancement: Off]	Isključuje funkciju Immersive Audio Enhancement (Prožimajuće poboljšanje zvuka).

Napomene

- Funkcija Immersive Audio Enhancement dostupna je samo kad je [Setup] – [Advanced Settings] – [Audio Settings] – [Sound Effect] postavljen na [Sound Mode On].

- Surround efekt iz svih smjerova razlikuje se ovisno o izvoru zvuka.
- Postavka Immersive Audio Enhancement ne pojavljuje se na zaslonu televizora kad je odabran ulaz televizora. U tom slučaju provjerite postavku Immersive Audio Enhancement na zaslonu prednje ploče.
- Ovisno o izvoru ova je postavka fiksirana i ne može se promijeniti.

Postavljanje zvučnog efekta koji je prilagođen izvorima zvuka (Sound Mode)

Možete jednostavno uživati u unaprijed programiranim zvučnim efektima koji su prilagođeni različitim izvorima zvuka. Ova funkcija radi kad je [Setup] – [Advanced Settings] – [Audio Settings] – [Sound Effect] postavljen na [Sound Mode On].

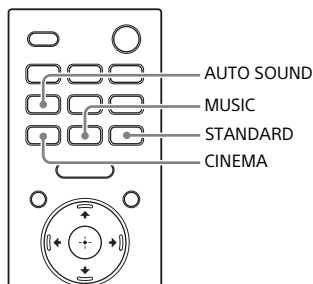

1 Pritisnite AUTO SOUND, CINEMA, MUSIC ili STANDARD za odabir načina zvuka.

Odabrani način zvuka prikazuje se na zaslonu televizora.

Način zvuka	Objašnjenje
[Auto Sound]	Odgovarajuća postavka zvuka automatski se odabire za izvor zvuka.
[Cinema]	Potpuno ćete uroniti u zvuk koji putuje oko vas i obavija cijelo vaše tijelo. Ovaj je način rada prikladan za gledanje filmova.

Način zvuka	Objašnjenje
[Music]	U svakoj nijansi zvuka osjeća se živost i jasnoća. Ovaj je način rada prikladan za uživanje u glazbi na način koji će vas dirnuti u srce.
[Standard Surround]	Jasno se čuje zvuk TV programa.

Napomene

- Funkcija načina zvuka onemogućena je u sljedećim uvjetima.
 - Upotrebljava se Chromecast built-in.
 - Upotrebljava se AirPlay.
 - BLUETOOTH uređaj priključen je u BLUETOOTH načinu prijenosa (stranica 29).
 - Emitira se testni ton.
- Način zvuka ne pojavljuje se na zaslonu televizora kada je odabran ulaz TV. U tom slučaju možete provjeriti način zvuka na zaslonu prednje ploče.
- Ovisno o kombinaciji postavke načina zvuka i izvora zvuka, učinak [Sound Field Optimization] možda se neće primijeniti.

Postavljanje dijaloga jasnijim (VOICE)

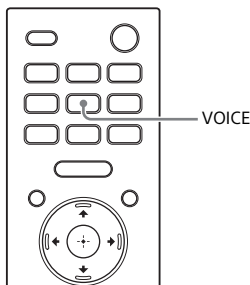

1 Pritisnite VOICE za uključivanje ili isključivanje funkcije.

Na zaslonu televizora prikazuje se postavka glasovnog načina rada.

Mode	Objašnjenje
[Voice: On]	Dijalog se dobro čuje poboljšanjem raspona dijaloga.
[Voice: Off]	Isključuje glasovni način rada.

Napomene

- Postavka glasovnog načina rada ne pojavljuje se na zaslonu televizora kad je odabran ulaz televizora. U tom slučaju možete provjeriti postavku glasovnog načina rada na zaslonu prednje ploče.
- Kad je BLUETOOTH uređaj priključen u BLUETOOTH načinu prijenosa (stranica 29), glasovni način rada je onemogućen.

Noćno uživanje u jasnom zvuku niske jačine (NIGHT)

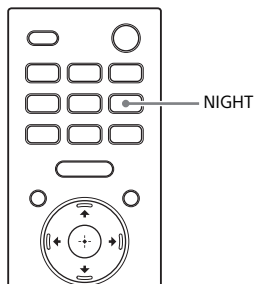

1 Pritisnite NIGHT za uključivanje ili isključivanje funkcije.

Na zaslonu televizora prikazuje se postavka noćnog načina rada.

Mode	Objašnjenje
[Night: On]	Jačina zvuka je niska uz minimalan gubitak vjernosti i jasnoće dijaloga.
[Night: Off]	Isključuje noćni način rada.

Napomene

- Kada isključite sustav zvučnika, ta se postavka automatski postavlja na način [Night: Off].
- Postavka noćnog načina rada ne pojavljuje se na zaslonu televizora kad je odabran ulaz televizora. U tom slučaju možete provjeriti postavku noćnog načina rada na zaslonu prednje ploče.
- Kad je BLUETOOTH uređaj priključen u BLUETOOTH načinu prijenosa (stranica 29), noćni način rada je onemogućen.

Prilagodba vremenskog razmaka između slike i zvuka

Ako zvuk ne odgovara slici na TV zaslonu, možete prilagoditi razmak između pojave slike i zvuka.

Način postavljanja razlikuje se ovisno o ulazu.

Pojedinosti potražite u Vodiču za pomoć.

Uživanje u višekanalnom zvuku (AUDIO)

Možete uživati u višekanalnom zvuku kad sustav zvučnika prima višekanalne Dolby Digital signale.

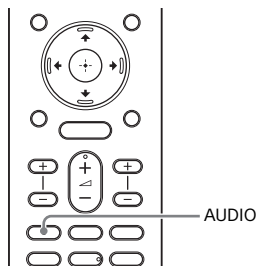

1 Uzastopno pritišćite AUDIO za odabir željenog audio signala.

Audiosignal pojavljuje se na zaslonu televizora.

Audio signal	Objašnjenje
[Audio: Main]	Emitira se zvuk glavnog jezika.
[Audio: Sub]	Emitira se zvuk podjezika.
[Audio: Main/Sub]	glavni se zvuk emitira iz lijevog zvučnika, a podzvuk iz desnog zvučnika.

Napomene

- Za emitiranje zvuka Dolby Digital morate priključiti televizor koji je kompatibilan s eARC ili ARC (stranica 16) na HDMI OUT (TV ARC/eARC) priključak HDMI kabelom (isporučen) ili druge uređaje na HDMI IN priključak HDMI kabelom (nije isporučen).
- Audiosignal se ne pojavljuje na zaslonu televizora kad je odabran ulaz televizora. U tom slučaju možete provjeriti audiosignal na zaslonu prednje ploče.

Prilagodavanje jačine zvuka dijaloga tijekom reprodukcije DTS:X sadržaja

Prilagodbom jačine zvuka dijaloga možete jednostavno slušati dijalog jer se izdvaja iz okolne buke. Ova funkcija radi tijekom reprodukcije sadržaja kompatibilnog s funkcijom DTS:X dialog control.

Način postavljanja razlikuje se ovisno o ulazu.

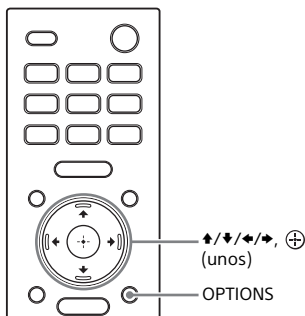

Ako gledate TV

- 1 Pritisnite OPTIONS, prikažite [DIALOG] na zaslonu prednje ploče s pomoću \uparrow/\downarrow , a zatim pritisnite \oplus (unesi).**
- 2 Prilagodite jačinu zvuka dijaloga s pomoću \uparrow/\downarrow , a zatim pritisnite \oplus (unesi).**
Možete prilagoditi od 0,0 dB do 6,0 dB u razmacima od 1,0 dB.
- 3 Pritisnite OPTIONS.**
Isključuje se izbornik s opcijama na zaslonu prednje ploče.

Reprodukcija sadržaja na AV uređaju

- 1 Pritisnite OPTIONS.**
Izbornik s opcijama prikazuje se na TV zaslonu.
- 2 Odaberite [DTS Dialog Control].**
- 3 Prilagodite jačinu zvuka dijaloga s pomoću \uparrow/\downarrow , a zatim pritisnite \oplus (unesi).**
Možete prilagoditi od 0,0 dB do 6,0 dB u razmacima od 1,0 dB.

Upotreba sustava zvučnika povezivanjem s televizorom

Upravljanje sustavom zvučnika povezivanjem s televizorom (Control for HDMI funkcija)

Priključivanje televizora kompatibilnog s funkcijom Control for HDMI s pomoću HDMI kabela omogućava vam da povežete radnje sustava zvučnika poput uključivanja/isključivanja napajanja ili prilagodbe jačine zvuka na televizoru.

O Control for HDMI funkciji

Funkcija Control for HDMI je funkcija koja omogućava rad uređaja priključenih HDMI (High-Definition Multimedia Interface) kabelom tako da se povezuju jedan na drugog.

Iako ova funkcija radi za kompatibilne uređaje s funkcijom Control for HDMI, možda neće raditi ako povezane uređaje nije proizvela tvrtka Sony.

Priprema rada povezivanjem s televizorom

Omogućite funkciju Control for HDMI u postavkama televizora povezanog sa sustavom zvučnika s pomoću HDMI kabela.

Zadana postavka funkcije Control for HDMI sustava zvučnika je [On].

Savjeti

- Kad priključujete uređaj poput Blu-ray Disc reproduktora na televizor s pomoću HDMI kabela, omogućite Control for HDMI funkciju.
- Kako biste omogućili funkciju Control for HDMI na televizoru ili Blu-ray Disc reproduktoru, pogledajte upute za rad.

- Ako omogućite funkciju Control for HDMI („BRAVIA“ sinkronizacija) kad upotrebljavate televizor proizvođača Sony, funkcija Control for HDMI sustava zvučnika također je automatski omogućena. Kad je postavljanje završeno, [DONE] se pojavljuje na zaslonu prednje ploče.

Izvršavanje radnji napajanja ili prilagodbe jačine zvuka s pomoću daljinskog upravljača za televizor

Kad isključujete/uključujete televizor ili prilagođavate jačinu zvuka s pomoću daljinskog upravljača televizora, radnje napajanja sustava zvučnika ili prilagodbe jačine zvuka su povezane.

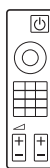

Daljinski upravljač za televizor

Povezivanje napajanja

Kad uključite ili isključite televizor, sustav zvučnika će se automatski uključiti ili isključiti.

Napomena

Ako isključite sustav zvučnika prije nego što isključite televizor, sustav zvučnika se možda neće automatski uključiti sljedeći put iako ste uključili televizor. U tom slučaju izvršite sljedeće radnje.

- Odaberite sustav zvučnika za izlazni uređaj zvučnika u izborniku televizora.

- Kad upotrebljavate televizor tvrtke Sony, uključite sustav zvučnika dok je televizor uključen.

Prilagodba jačine zvuka

Zvuk televizora koji slušate automatski se emitira sa sustava zvučnika. Možete prilagoditi jačinu zvuka sustava zvučnika s pomoću daljinskog upravljača za televizor.

Ostale funkcije povezivanja

Upravljanje izbornikom s pomoću daljinskog upravljača za televizor

Izbornikom sustava zvučnika možete upravljati tako da odaberete naziv sustava zvučnika prilikom promjene ulaza ili upravljanja izbornikom Sync na televizoru.

Napomena

Neki televizori tvrtke Sony podržavaju izbornik Sync. Pogledajte upute o radu televizora kako biste provjerili podržava li vaš televizor izbornik Sync.

Praćenje jezika

Kad promijenite jezik za prikaz na zaslonu televizora, jezik za prikaz na zaslonu sustava zvučnika također se mijenja.

Funkcija reprodukcije jednim dodirrom

Kad reproducirate sadržaj na Blu-ray Disc reproduktoru ili konzoli „PlayStation®4“ itd. povezanim na televizor, sustav zvučnika i televizor automatski se uključuju.

Savjet

Možete promijeniti Control for HDMI postavke odabirom  [Setup] – [Advanced Settings] – [HDMI Settings] na početnom izborniku.

Upravljanje sustavom zvučnika povezivanjem s televizorom kompatibilnim s funkcijom „BRAVIA“ Sync

„BRAVIA“ Sync dodatna je funkcija koju je razvila tvrtka Sony na temelju Control for HDMI funkcije. Priklučivanjem uređaja kompatibilnih s „BRAVIA“ Sync, poput televizora ili Blu-ray Disc reproduktora s pomoću HDMI kabela, možete upravljati uređajima tako da ih međusobno povežete.

Upotreba „BRAVIA“ Sync

„BRAVIA“ Sync omogućuje se omogućavanjem funkcije Control for HDMI na uređaju Sony. Kako biste omogućili funkciju Control for HDMI pogledajte “Priprema rada povezivanjem s televizorom” (stranica 40).

Što možete učiniti s „BRAVIA“ Sync

Control for HDMI funkcija

- Povezivanje napajanja (stranica 40)
- Prilagodba jačine zvuka (stranica 41)
- Upravljanje izbornikom s pomoću daljinskog upravljača za televizor (stranica 41)
- Praćenje jezika (stranica 41)
- Funkcija reprodukcije jednim dodirrom (stranica 41)

Način zvuka / funkcija odabira prizora

Način zvuka sustava zvučnika automatski se mijenja ovisno o postavci funkcije odabira prizora televizora ili načina zvuka. Za upotrebu ove funkcije

postavite način zvuka na [Auto Sound]
(stranica 36).

Funkcija upravljanja kućnim kinom

Postavljanje sustava zvučnika,
postavljanje postavki načina zvuka,
prebacivanje ulaza itd. može se učiniti
bez prebacivanja TV ulaza.

Promjena svjetline zaslona prednje ploče i indikatora (DIMMER)

Svjetlinu zaslona prednje ploče i indikatora napajanja zvučnika možete promijeniti. Svjetlina indikatora napajanja za dodatni subwoofer također se mijenja.

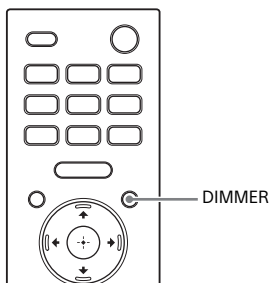

1 Uzastopno pritišćite DIMMER za odabir željenog načina prikaza.

Na TV zaslonu prikazuje se način prikaza.

Mode	Objašnjenje
[Dimmer: Bright]	Zaslon prednje ploče i indikator i jako svijetle.
[Dimmer: Dark]	Zaslon prednje ploče i indikator prigušeno svijetle.
[Dimmer: Off]	Zaslon prednje ploče i indikator su isključeni.

Napomene



- Prednja ploča zaslona i indikator isključuju se kad odaberete [Dimmer: Off]. Automatski se uključuju kada pritisnete bilo koji gumb, a zatim se ponovno isključuju ako ne upravljate sustavom zvučnika približno 10 sekundi. Međutim, u nekim slučajima, prednja ploča zaslona i

indikator ne će se isključiti. Ako se to dogodi, svjetlina zaslona prednje ploče i indikatora ista je kao u slučaju [Dimmer: Dark].

- Način prikaza ne pojavljuje se na zaslonu televizora kad je odabran ulaz televizora. U tom slučaju možete provjeriti način prikaza na zaslonu prednje ploče.

Štednja energije u stanju pripravnosti

Provjerite jeste li odredili sljedeće postavke:

-  [Setup] – [Advanced Settings] – [HDMI Settings] – [Standby Through] je postavljen na [Off].
-  [Setup] – [Advanced Settings] – [System Settings] – [Network/Bluetooth Standby] je postavljen na [Off].

Izvedba funkcije Easy Setup

Osnovne početne postavke, postavke zvučnika i mrežne postavke sustava zvučnika možete napraviti izvedbom funkcije Easy Setup.

- 1 Pritisnite HOME.**
Na TV zaslonu prikazuje se početni izbornik.
- 2 Odaberite  [Setup] – [Easy Setup] u početnom izborniku.**
Zaslon [Easy Setup] prikazat će se na TV zaslonu.
- 3 Odaberite željenu postavku.**
 - [Easy Initial Setup]: Izvodi osnovne početne postavke, uključujući postavke zvučnika i mrežne postavke.
 - [Easy Sound Setup]: Izvođenje osnovnih postavki zvučnika za optimizaciju prostornog zvuka za vaše okruženje.
 - [Easy Network Setup]: Izvodi osnovne mrežne postavke.
- 4 Izvedite postavke slijedeći upute na zaslonu.**

Izvedba funkcije Advanced Settings

Upotreba izbornika [Advanced Settings]

U izborniku [Advanced Settings] možete vršiti različite prilagodbe stavki poput slike i zvuka.

1 Pritisnite HOME.









Na TV zaslonu prikazuje se početni izbornik.

2 Odaberite [Setup] – [Advanced Settings] u početnom izborniku.

Zaslon [Advanced Settings] prikazat će se na TV zaslonu.

3 Odaberite postavku.

Pojedinosti o postavkama potražite u Vodiču za pomoć.

Postavka	Objašnjenje
 [Speaker Settings]	Određivanje postavki zvučnika za postavljanje i povezivanje.
 [Audio Settings]	Određivanje postavki audioizlaza.
 [HDMI Settings]	Određivanje postavki HDMI.
 [Bluetooth Settings]	Određuje detaljne postavke za BLUETOOTH funkciju.
 [System Settings]	Određivanje postavki vezanih uz sustav zvučnika.
 [Network Settings]	Određivanje detaljnih postavki za internet.
 [Resetting]	Vraćanje sustava zvučnika na zadane tvorničke postavke.
 [Software Update]	Ažuriranje softvera sustava zvučnika ili dodatnog subwoofera.

Ažuriranje softvera

Ažuriranjem softvera na najnoviju verziju možete iskoristiti prednost najnovijih funkcija.

Informacije o funkcijama ažuriranja potražite na sljedećem web-mjestu:



- Za korisnike u Europi
<https://www.sony.eu/support>

Napomene

- Završetak ažuriranja može potrajati do 20 minuta.
- Za ažuriranje putem interneta potrebno je internetsko okruženje.
- Dok je ažuriranje u tijeku, nemojte uključivati ili isključivati sustav zvučnika, isključivati kabel za napajanje izmjeničnom strujom (mrežni vod), isključivati/priključivati HDMI kabel ili upravljati sustavom zvučnika ili televizora. Pričekajte da se završi ažuriranje softvera.
- Postavite  [Setup] – [Advanced Settings] – [Network Settings] – [Auto Update Settings] – [Auto Update] na [On] kad želite izvršiti automatsko ažuriranje softvera. Ažuriranje softvera moguće je izvršiti čak i ako odaberete [Off] u odjeljku [Auto Update], ovisno o pojedinostima ažuriranja. Pojedinosti potražite u Vodiču za pomoć.

- 1 Provjerite jesu li zvučnici uključeni i priključeni na sustav zvučnika. Provjerite da je dodatni subwoofer prilikom upotrebe uključen i priključen na sustav zvučnika.**
Indikator napajanja zvučnika i dodatnog subwoofera svijetle zelenom bojom.
- 2 Pritisnite HOME.**
Na TV zaslonu prikazuje se početni izbornik.
- 3 Odaberite  [Setup] – [Advanced Settings] u početnom izborniku.**
Ako sustav zvučnika otkrije podatak o ažuriranju sustava zvučnika na mreži, obavijest o ažuriranju i

[Software Update] pojavljuju se na početnom izborniku. U tom slučaju odaberite [Software Update] i slijedite upute na zaslonu.

- 4 Odaberite [Software Update].**
Zaslon [Software Update] prikazat će se na TV zaslonu.
- 5 Odaberite stavku za ažuriranje.**
Odaberite stavku za ažuriranje među stavkama u nastavku pritiskom na  /  i , a zatim ažurirajte softver prateći upute na zaslonu.
Kad počne ažuriranje softvera, sustav zvučnika se automatski ponovno pokreće.
Tijekom ažuriranja softvera na zaslonu prednje ploče prikazuje se „UPDATE”. Nakon što se ažuriranje završi, sustav zvučnika se automatski ponovno pokreće.

[Network Update]

Ažurira softver putem dostupne mreže. Provjerite je li mreža povezana s internetom.

[USB Update]

Ažurira softver putem USB memorije. Pojedinosti o ažuriranju potražite u uputama koje se prikazuju prilikom preuzimanja datoteke za ažuriranje.

[Wireless Speakers Update]

Vrši se ažuriranje softvera zvučnika ili dodatnog subwoofera kod najnovije verzije softvera sustava zvučnika.

Napomena

Ako ažuriranje zvučnika ili dodatnog subwoofera ne uspije, pomaknite ih na mjesto koje je bliže upravljačkom uređaju i ažurirajte.

Rješavanje problema

Ako sustav zvučnika ne radi ispravno, problem pokušajte riješiti sljedećim redoslijedom.

1 Potražite uzrok i rješenje problema s pomoću ovih Uputa za rad ili Vodiča za pomoć.

Metoda rješavanja problema nalazi se u „Rješavanje problema“.

Za funkcije koje nisu navedene u Uputama za rad pogledajte Vodič za pomoć.

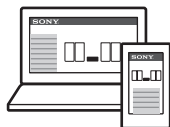

- Za korisnike u drugim državama/ regijama

https://rd1.sony.net/help/ht/a9/h_zz/



2 Potražite uzrok i rješenje problema na web-mjestu za podršku tvrtke Sony.

Web-mjesto za podršku tvrtke Sony pruža najnovije podatke o podršci i najčešćim pitanjima.

- Za korisnike u Europi

<https://www.sony.eu/support>

3 Ponovno pokrenite sustav zvučnika.

Vratite sve postavke sustava zvučnika na početni status.

4 Ako je problem i dalje prisutan, obratite se najbližem prodavaču proizvoda tvrtke Sony.

Na popravak ne zaboravite ponijeti upravljački uređaj i zvučnike, čak i ako vam se čini da samo jedan uređaj nije ispravan.

Napajanje

Sustav zvučnika se ne uključuje.

- Provjerite je li kabel za napajanje (mrežni vod) čvrsto ukopčan.
- Isključite kabel za napajanje iz zidne utičnice pa ga ponovno priključite za nekoliko minuta.

Sustav zvučnika se ne uključuje čak ni kada je televizor uključen.

- Postavite  [Setup] – [Advanced Settings] – [HDMI Settings] – [Control for HDMI] na [On]. TV mora podržavati funkciju Control for HDMI (stranica 40). Za pojedinosti pogledajte upute za rad televizora.
- Provjerite postavke zvučnika TV-a. Sustav se zvučnika sinkronizira s postavkama zvučnika televizora. Za pojedinosti pogledajte upute za rad televizora.
- Ovisno o televizoru, ako je prethodni put zvuk emitiran iz zvučnika televizora, sustav se zvučnika možda neće uključiti povezivanjem s napajanjem televizora čak ni kad je televizor uključen.

Sustav se zvučnika isključuje kad se isključi televizor.

- Provjerite postavku  [Setup] – [Advanced Settings] – [HDMI Settings] – [Standby Linked to TV]. Kad je [Standby Linked to TV] postavljen na [On] ili [Auto], sustav zvučnika automatski se isključuje kad isključite televizor.

Sustav se zvučnika ne isključuje čak ni kada je televizor isključen.

- Provjerite postavku  [Setup] – [Advanced Settings] – [HDMI Settings] – [Standby Linked to TV]. Kako biste automatski isključili sustav zvučnika, bez obzira na ulaz kad isključite televizor, postavite [Standby Linked to TV] na [On]. TV mora podržavati funkciju Control for HDMI

(stranica 40). Za pojedinosti pogledajte upute za rad televizora.

Sustav se zvučnika ne može isključiti.

- Sustav je zvučnika u demo načinu rada. Kako biste poništili demo način rada, ponovno pokrenite sustav zvučnika. Pritisnite  (napajanje) na upravljačkom uređaju dulje od 10 sekundi (stranica 55).

Slika

Nema slike ili zvuka ili slika nije ispravno prikazana.

- Odaberite odgovarajući ulaz (stranica 24).
 - Kada nema slike dok je odabran TV ulaz, odaberite željeni televizijski kanal pomoću daljinskog upravljača televizora.
 - Kada nema slike dok je odabran HDMI ulaz, pritisnite gumb za reprodukciju povezanog uređaja.
 - Isključite HDMI kabel zatim ga ponovno priključite. Provjerite je li kabel čvrsto priključen.
 - Kad se ne emitira slika s priključenog uređaja ili se slika s priključenog uređaja pravilno ne emitira, promijenite postavku  [Setup] – [Advanced Settings] – [HDMI Settings] – [HDMI Signal Format] – [HDMI IN]. Pojedinosti potražite u Vodiču za pomoć.
 - Sustav zvučnika povezan je s ulaznim uređajem koji ne podržava HDCP (High-bandwidth Digital Content Protection – Zaštita širokopojasnog digitalnog sadržaja). U tom slučaju provjerite specifikacije povezanog uređaja.
- ### Slika na zaslonu televizora je izobličena.
- Možda je došlo do smetnji bežične funkcije između televizora / ostalih bežičnih uređaja i sustava zvučnika. Premjestite upravljački uređaj,

promijenite smjer upravljačkog uređaja ili postavite upravljački uređaj daleko od televizora / ostalih bežičnih uređaja.

- Postoji smetnja frekvencijskog pojasa između bežičnog LAN-a i bežične veze zvučnika. Promijenite pojas bežične LAN veze televizora ili uređaja koji reproducira sliku na 2.4 GHz.

3D sadržaj s HDMI IN priključka ne prikazuje se na zaslonu TV-a.

- Ovisno o TV-u ili video uređaju, 3D sadržaj možda se neće pojaviti. Provjerite podržani HDMI videoformat. Pojediniosti potražite u Vodiču za pomoć.



Videosignal visoke razlučivosti (4K/60p 4:4:4, 4:2:2 i 4K/60p 4:2:0 10 bit itd.) s HDMI IN priključka ne pojavljuje se na zaslonu televizora.

- Ovisno o televizoru ili videouređaju videosignali visoke razlučivosti, poput 4K, možda se neće pojaviti. Provjerite mogućnost prikazivanja videa i postavke TV-a i video uređaja.
- Promijenite postavku  [Setup] – [Advanced Settings] – [HDMI Settings] – [HDMI Signal Format] – [HDMI IN] u skladu s videosignalom kojeg podržava priključeni televizor ili uređaj. Pojediniosti potražite u Vodiču za pomoć.
- Kad reproducirate videosignale visoke razlučivosti, poput 4K videosadržaja koji je zaštićen autorskim pravom, priključite sustav zvučnika na HDMI ulazni priključak koji podržava HDCP2.2 ili HDCP2.3 na televizoru. Za pojediniosti pogledajte upute za rad televizora.

Slika se ne prikazuje preko cijelog TV zaslona.

- Omjer je širine i visine medija fiksiran.

Slika i zvuk uređaja priključenog na sustav zvučnika ne emitiraju se s televizora kad sustav zvučnika nije uključen.

- Postavite  [Setup] – [Advanced Settings] – [HDMI Settings] – [Control for HDMI] na [On] na sustavu zvučnika, a zatim postavite [Standby Through] na [Auto] ili [On].
- Uključite sustav zvučnika, a zatim prebacite ulaz za uređaj koji se reproducira.
- Ako je priključen na uređaje koje nije proizvela tvrtka Sony koji podržavaju funkciju Control for HDMI, postavite  [Setup] – [Advanced Settings] – [HDMI Settings] – [Standby Through] na [On].





HDR sadržaji ne mogu se prikazati u visokom dinamičkom rasponu.

- Provjerite postavke TV-a i povezanog uređaja. Pojediniosti potražite u uputama za upotrebu TV-a i povezanog uređaja.
- Ovisno o postavki [HDMI Signal Format], AV uređaj možda neće emitirati HDR sadržaj u HDR formatu. Promijenite postavku  [Setup] – [Advanced Settings] – [HDMI Settings] – [HDMI Signal Format] – [HDMI IN] u skladu s videoformatom koji podržava AV uređaj. Pojediniosti potražite u Vodiču za pomoć.

Zvuk

Iz sustava zvučnika ne emitira se zvuk.



- Provjerite jesu li kabeli za napajanje izmjeničnom strujom (mrežni vod) upravljačkog uređaja i zvučnika ispravno priključeni.

- Ako je indikator napajanja zvučnika isključen, pokušajte sljedeće.
 - Provjerite je li kabel za napajanje izmjeničnom strujom (mrežni vod) zvučnika ispravno priključen.
 - Pritisnite  (napajanje) na donjem dijelu zvučniku kako biste ga uključili.
- Ako indikator napajanja na zvučniku polako treperi u zelenoj boji ili svijetli u crvenoj boji, pokušajte sljedeće.
 - Pomaknite zvučnik na mjesto u blizini upravljačkog uređaja tako da indikator napajanja zvučnika zasvijetli zelenom bojom.
 - Ručno priključite zvučnik i upravljački uređaj (stranica 22).
 - Provjerite status bežične veze u  [Setup] – [Advanced Settings] – [Speakers Settings] – [Wireless Speaker Settings] – [Check wireless connection].
- Može proći otprilike jedna minuta dok se zvuk ne počne emitirati ako je  [Setup] - [Advanced Settings] – [Speaker Settings] – [Wireless Speaker Settings] – [RF Channel] promijenjen iz [Off] u [On].
- Pritisnite  (jačina zvuka) + na daljinskom upravljaču za povećanje jačine zvuka ili poništavanje isključivanja zvuka (stranica 12).
- Zvučnici su možda priključeni na drugi kompatibilni uređaj. Isprobajte ručno priključivanje (stranica 22).

Sustav se zvučnika ne može povezati s televizorom s pomoću BLUETOOTH funkcije.

- Kad priključite sustav zvučnika i televizor s HDMI kabelom, BLUETOOTH veza se otkazuje.

Iz sustava zvučnika se ne čuje zvuk televizora.

- Provjerite vrstu i priključak HDMI kabela ili kabel načina rada središnjeg zvučnika televizora koji je priključen na sustav zvučnika i televizor (stranica 16).
- Iskopčajte kabele koji su priključeni na televizor i sustav zvučnika, a zatim ih ponovno čvrsto priključite. Iskopčajte kabele za napajanje izmjeničnom strujom (mrežni vod) televizora i sustava zvučnika iz utičnica izmjenične struje (električna mreža), a zatim ih ponovno priključite.
- Kada su sustav zvučnika i televizor povezani HDMI kabelom, provjerite sljedeće.
 - HDMI priključak povezanog TV-a ima oznaku „eARC” ili „ARC”.
 - Funkcija Control for HDMI TV-a postavljena je na uključeno.
 - Omogućena je funkcija eARC ili ARC TV-a.
 - Na sustavu zvučnika  [Setup] – [Advanced Settings] – [HDMI Settings] – [Control for HDMI] je postavljen na [On].
- Ako televizor nije kompatibilan s eARC, postavite  [Setup] – [Advanced Settings] – [HDMI Settings] – [eARC] na [Off].
- Prebacite ulaz sustava zvučnika na TV ulaz.
- Povećajte jačinu zvuka na sustavu zvučnika ili poništite isključivanje zvuka.
- Ako se zvuk Blu-ray Disc reproduktora, digitalnog prijemnika, igraće konzole itd. priključenih na televizor ne emitira, priključite uređaj na HDMI IN priključak sustava zvučnika i prebacite ulaz sustava zvučnika na ulaz priključenog uređaja ([HDMI]) (stranica 18).
- Ovisno o redoslijedu prema kojem uključujete televizor i sustav zvučnika, sustavu zvučnika će možda biti isključen zvuk i bit će prikazan [MUTING] na zaslonu prednje ploče sustava zvučnika. U tom slučaju prvo uključite televizor, a zatim sustav zvučnika.
- Pritisnite TV/AUDIO SYSTEM na daljinskom upravljaču kako biste prebacili izlaz priključen na zvuk televizora ili postavke postavku



zvučnika na televizor ili audiosustavu. Informacije o postavljanju TV-a potražite u uputama za upotrebu priloženima uz TV.

Zvuk preskače ili se stvara šum.

- Ako se u blizini nalazi uređaj koji generira elektromagnetsko zračenje, primjerice bežični LAN uređaj ili mikrovalna pećnica, odmaknite sustav zvučnika od takvog uređaja.
- Do smetnji može doći zbog bežične LAN veze perifernog uređaja. Promijenite mrežnu vezu perifernog uređaja na žičani LAN.
- Upravljački uređaj i zvučnici postavljeni su predaleko jedni od drugih. Približite ih.
- Ako postoji prepreka između upravljačkog uređaja i zvučnika, uklonite je ili odmaknite upravljački uređaj i zvučnike od prepreke.
- Ne postavljajte upravljački uređaj u unutrašnjost police. Postavite upravljački uređaj u ili na policu tako da zaslon prednje ploče nije pokriven.
- Premjestite upravljački uređaj, promijenite smjer upravljačkog uređaja ili postavite upravljački uređaj daleko od televizora.
- Postavite  [Setup] – [Advanced Settings] – [Speaker Settings] – [Wireless Speaker Settings] – [Wireless Playback Quality] na [Connection].
- Postavite  [Setup] – [Advanced Settings] – [Speaker Settings] – [Wireless Speaker Settings] – [RF Channel] na [Off], a zatim postavite na [On].
- Može doći do smetnji bežične propusnosti između mrežne veze i zvučnika. Promijenite bežičnu LAN vezu sustava zvučnika na žičanu LAN vezu ili promijenite pojas bežične LAN veze na 2,4 GHz.

Slika i zvuk uređaja priključenog na sustav zvučnika ne emitiraju se s

televizora kad sustav zvučnika nije uključen.

- Postavite  [Setup] – [Advanced Settings] – [HDMI Settings] – [Control for HDMI] na [On] na sustavu zvučnika, a zatim postavite [Standby Through] na [Auto] ili [On].
- Uključite sustav zvučnika, a zatim prebacite ulaz za uređaj koji se reproducira.
- Ako je priključen na uređaje koje nije proizvela tvrtka Sony koji podržavaju funkciju Control for HDMI, postavite  [Setup] – [Advanced Settings] – [HDMI Settings] – [Standby Through] na [On].

Zvuk se istodobno čuje iz sustava zvučnika i iz televizora.

- Isključite zvuk sustava zvučnika ili televizora.
- Kad priključite sustav zvučnika i televizor kabelom načina rada središnjeg zvučnika televizora i postavite  [Setup] – [Advanced Settings] – [Speaker Settings] – [TV Center Speaker Mode] na [On], središnji se dio zvuka sustava zvučnika emitira s televizora. Za detalje pogledajte Vodič za pomoć.

Zvuk se prekida tijekom gledanja TV programa ili sadržaja s Blu-ray uređaja itd.

- Provjerite postavku načina zvuka (stranica 36). Ako je način zvuka postavljen na [Auto Sound], zvuk će se možda prekidati kad se način zvuka automatski mijenja u skladu s informacijama programa koji se emitira. Ako ne želite način zvuka mijenjati automatski, postavite način zvuka na neku drugu postavku osim postavke [Auto Sound].





Zvuk televizora koji se emitira iz sustava zvučnika kasni za slikom.

- Postavite vrijednost podešavanja odgode između slike i zvuka na 0 ms ako je postavljena u rasponu od 25 ms

do 300 ms. Pojediniosti potražite u Vodiču za pomoć.

- Ovisno o izvoru zvuka može doći do vremenskog razmaka između zvuka i slike. Ako vaš televizor ima funkciju koja odgađa sliku, upotrijebite je za prilagodbu. Za pojediniosti pogledajte upute za rad televizora.

Ne čuje se zvuk uređaja povezanog na sustav zvučnika ili je vrlo tih.

- Pritisnite  (jačina zvuka) + na daljinskom upravljaču i provjerite razinu jačine zvuka (stranica 12).
- Pritisnite  ili  (jačina zvuka) + na daljinskom upravljaču za otkazivanje funkcije isključenja zvuka (stranica 12).
- Osigurajte da ulazni izvor bude pravilno odabran. Trebali biste isprobati druge ulazne izvore pritiskanjem gumba za odabir ulaza na daljinskom upravljaču (TV/HDMI/BLUETOOTH).
- Provjerite jesu li priključci čvrsto priključeni.
- Kad reproducirate sadržaj kompatibilan s tehnologijom za zaštitu autorskih prava (HDCP), zvuk se možda neće emitirati iz sustava zvučnika.
- Promijenite postavku  [Setup] – [Advanced Settings] – [HDMI Settings] – [HDMI Signal Format] – [HDMI IN]. Pojediniosti potražite u Vodiču za pomoć.

Postizanje surround efekta nije moguće.

- Ovisno o ulaznom signalu i postavci načina zvuka, obrada surround zvuka možda neće raditi. Ovisno o programu ili disku, surround efekt će možda biti prigušen.
- Za reproduciranje višekanalnog zvuka provjerite postavku digitalnog audioizlaza na uređaju povezanom sa sustavom zvučnika. Pojediniosti potražite u uputama za upotrebu spojenog uređaja.

Zvuk se ne emitira s dodatnog subwoofera.

- Može se poboljšati postavljanjem  [Setup] – [Advanced Settings] – [Speaker Settings] – [Wireless Speaker Settings] – [Wireless Playback Quality] na [Connection].
- Pogledajte upute za rad dodatnog subwoofera.

Zvuk se ne emitira s nekih zvučnika.

- Neki zvučnici možda neće emitirati zvuk ovisno o sadržaju ili načinu rada zvuka.

Sound Field Optimization

Sound Field Optimization nije uspjelo.

- Zvučnici možda nisu pravilno postavljeni. Provjerite mjesto postavljanja na naljepnicama na dnu četiri zvučnika i postavite ih na ispravno mjesto.
- Postavite zvučnike prema gore tako da su naljepnice na dnu zvučnika usmjerene prema dolje.
 - Ako je zvučnik postavljeno bočno, Sound Field Optimization se ne može pravilno izvršiti.
 - Ako je zvučnik postavljen u nagnutom položaju, mikrofoni za mjerenje zvučnika također je nagnut, a zvuk za mjerenje stropne udaljenosti se emitira u nagnutom položaju. To je možda uzrok neuspješne Sound Field Optimization.
- Ponovno izvršite Sound Field Optimization kad je okruženje tiho.
- Postavite zvučnike na udaljenost veću od 50 cm (19 3/4 inča). Ako su zvučnici postavljeni preblizu, Sound Field Optimization se ne može pravilno izvršiti.
- Približite zvučnike ako su zvučnici postavljeni na prevelikoj udaljenosti jedan od drugog.

- Ako postoji prepreka između zvučnika ili mikrofona za mjerenje zvučnika ispred kojeg se nalazi prepreka, Sound Field Optimization se ne može pravilno izvršiti. Uklonite prepreke ako postoje između zvučnika ili ispred njih.

Povezivanje mobilnog uređaja

Nije moguće provesti uparivanje.

- Približite sustav zvučnika i BLUETOOTH uređaj.
- Provjerite ima li na sustavu zvučnika smetnji iz bežičnog LAN uređaja, drugih bežičnih uređaja frekvencije 2,4 GHz ili mikrovalne pećnice. Ako se u blizini nalazi uređaj koji stvara elektromagnetsko zračenje, pomaknite uređaj dalje od sustava zvučnika.

Nije moguće dovršiti uspostavljanje BLUETOOTH veze.

- Provjerite pojavljuje li se [BT] na zaslonu prednje ploče (stranica 27).
- Provjerite je li BLUETOOTH uređaj koji treba povezati uključen i je li omogućena BLUETOOTH funkcija.
- Približite sustav zvučnika i BLUETOOTH uređaj.
- Ponovno uparite sustav zvučnika i BLUETOOTH uređaj. Možda ćete prethodno morati poništiti uparivanje sustava zvučnika s pomoću BLUETOOTH uređaja.
- Informacije o uparivanju mogu se izbrisati. Ponovite postupak uparivanja (stranica 27).

Sustav zvučnika ne reproducira zvuk s povezanog BLUETOOTH mobilnog uređaja.

- Provjerite pojavljuje li se [BT] na zaslonu prednje ploče (stranica 27).
- Približite sustav zvučnika i BLUETOOTH uređaj.
- Ako se u blizini nalazi uređaj koji generira elektromagnetsko zračenje, primjerice bežični LAN uređaj, drugi

BLUETOOTH uređaji ili mikrovalna pećnica, odmaknite uređaj od sustava zvučnika.

- Uklonite sve prepreke između tog sustava zvučnika i BLUETOOTH uređaja ili pomaknite taj sustav zvučnika podalje od prepreke.
- Premjestite povezani BLUETOOTH uređaj.
- Prebacite frekvenciju bežičnog LAN-a bilo kojeg usmjerivača za bežični LAN ili osobnog računala koji se nalaze u blizini na raspon od 5 GHz.
- Pojačajte jačinu zvuka na povezanom BLUETOOTH uređaju.

Povezivanje slušalica s BLUETOOTH funkcijom

Nije moguće provesti uparivanje.

- Približite sustav zvučnika i BLUETOOTH slušalice.
- Provjerite ima li na sustavu zvučnika smetnji iz bežičnog LAN uređaja, drugih bežičnih uređaja frekvencije 2,4 GHz ili mikrovalne pećnice. Ako se u blizini nalazi uređaj koji stvara elektromagnetsko zračenje, pomaknite uređaj dalje od sustava zvučnika.

Nije moguće dovršiti uspostavljanje BLUETOOTH veze.

- Provjerite pojavljuje li se [BT TX] na zaslonu prednje ploče (stranica 29).
- Provjerite jesu li BLUETOOTH slušalice koje treba povezati uključene i je li omogućena BLUETOOTH funkcija.
- Približite sustav zvučnika i BLUETOOTH slušalice.
- Ponovno uparite sustav zvučnika i BLUETOOTH slušalice. Možda ćete morati prvo otkazati uparivanje BLUETOOTH slušalica sa sustavom zvučnika. pogledajte odjeljak "Uklanjanje uparenih slušalica s popisa uređaja" (stranica 30).
- Informacije o uparivanju mogu se izbrisati. Ponovite postupak uparivanja (stranica 29).

Ne čuje se zvuk iz povezanih BLUETOOTH slušalice.

- Provjerite pojavljuje li se [BT TX] na zaslonu prednje ploče (stranica 29).
- Približite sustav zvučnika i BLUETOOTH slušalice.
- Ako se u blizini nalazi uređaj koji generira elektromagnetsko zračenje, primjerice bežični LAN uređaj, drugi BLUETOOTH uređaji ili mikrovalna pećnica, odmaknite uređaj od sustava zvučnika.
- Uklonite sve prepreke između sustava zvučnika i BLUETOOTH slušalice ili pomaknite sustav zvučnika od prepreke.
- Premjestite priključene BLUETOOTH slušalice.
- Prebacite frekvenciju bežičnog LAN-a bilo kojeg usmjerivača za bežični LAN ili osobnog računala koji se nalaze u blizini na raspon od 5 GHz.
- Pojačajte jačinu zvuka na priključenim BLUETOOTH slušalicama..
- Postavite  [Setup] - [Advanced Settings] - [Bluetooth Settings] - [Wireless Playback Quality] na [LDAC Stable Connection (Auto)] ili [SBC Stable Connection (Auto)].
- Neki sadržaji ne mogu se reproducirati jer su zaštićeni.

Daljinski upravljač

Daljinski upravljač ovog sustava zvučnika ne funkcionira.

- Usmjerite daljinski upravljač prema senzoru daljinskog upravljača na upravljački uređaj (stranica 10).
- Uklonite sve prepreke između daljinskog upravljača i sustava zvučnika.
- Zamijenite obje baterije u daljinskom upravljaču novima ako su slabe.
- Provjerite jeste li pritisnuli ispravan gumb na daljinskom upravljaču.

Ostalo

Funkcija Control for HDMI ne radi ispravno.

- Provjerite vezu sa sustavom zvučnika (stranica 16).
- Omogućite funkciju Control for HDMI na TV-u. Za pojedinosti pogledajte upute za rad televizora.
- Pričekajte trenutak pa pokušajte ponovno. Ako isključite sustav zvučnika, morat ćete pričekati neko vrijeme prije izvršavanja radnji. Pričekajte 15 sekundi ili dulje, a zatim pokušajte ponovno.
- Provjerite podržavaju li uređaji priključeni na sustav zvučnika funkciju Control for HDMI.
- Omogućite funkciju Control for HDMI na uređajima priključenima na sustav zvučnika. Za pojedinosti pogledajte upute za rad uređaja.
- Vrsta i broj uređaja kojima se može upravljati putem funkcije Control for HDMI ograničeni su standardom HDMI CEC na sljedeći način:
 - uređaji za snimanje (Blu-ray Disc snimač, DVD snimač itd.): do 3 uređaja
 - uređaji za reprodukciju (Blu-ray Disc™ uređaj za reprodukciju, DVD uređaj za reprodukciju itd.): do tri uređaja (ovaj sustav zvučnika upotrebljava jedan od njih)
 - uređaji za tuner: do 4 uređaja
 - audiosustav (prijamnik/slušalice): do jednog uređaja (kojeg upotrebljava sustav zvučnika)

[PRTCT], [PUSH], naziv zvučnika ([FL], [FR], [RL], [RR], ili [SUB]) i [POWER] naizmjenično trepere na zaslonu prednje ploče.

- Pritisnite  (napajanje) na odgovarajućem zvučniku ([FL]: lijevom prednjem zvučniku, [FR]: desnom prednjem zvučniku, [RL]: lijevom stražnjem zvučniku, [RR]: desnom stražnjem zvučniku, [SUB]:

dotatnom subwooferu) kako biste svaki isključili. Za zvučnik isključite kabel za napajanje izmjeničnom strujom (mrežni vod) zatim ponovno pokrenite sustav zvučnika. Za dodatni subwoofer isključite kabel za napajanje izmjeničnom strujom (mrežni vod) i pobrinite se da nema prepreki na ventilacijskim otvorima dodatnog subwoofera, a zatim ponovno pokrenite sustav zvučnika. Ako ih ispravno ponovno spojite, zaslon na prednjoj ploči vraća se na uobičajeni zaslon.

[HIGH], [TEMP] i [ERROR] naizmjenice se pojavljuju na dvije sekunde na zaslonu prednje ploče, [STANDBY] se pojavljuje na zaslonu prednje ploče, a zatim se sustav zvučnika isključuje.

→ Otkrivena je visoka temperatura na sustavu zvučnika. Pritisnite  (napajanje) kako biste ponovno pokrenuli sustav zvučnika.

Na zaslonu prednje ploče prikazuje se [BT TX].

→ Postavite  [Setup] – [Advanced Settings] – [Bluetooth Settings] – [Bluetooth Mode] na [Receiver]. [BT TX] se pojavljuje na zaslonu prednje ploče ako [Bluetooth Mode] postavite na [Transmitter].

Bežične funkcije (bežični LAN, BLUETOOTH funkcija, zvučnici ili dodatni subwoofer) nisu stabilne.

→ Oko sustava zvučnika ne postavljajte nikakve druge metalne predmete osim televizora.

Sustav se zvučnika ponovno pokreće.

→ Kad se priključuje na televizor s rezolucijom različitom od rezolucije sustava zvučnika, sustav zvučnika će se možda ponovno pokrenuti radi vraćanja postavke slike na tvornički zadane postavke.

Ponovno postavljanje sustava zvučnika

Ako sustav zvučnika ispravno ne radi, ponovno postavite sustav zvučnika na sljedeći način.

- 1 Pritisnite HOME.**
Na TV zaslonu prikazuje se početni izbornik.
- 2 Odaberite  [Setup] – [Advanced Settings] u početnom izborniku.**
- 3 Odaberite [Resetting].**
- 4 Odaberite željenu stavku izbornika koju želite vratiti na zadane postavke.**
- 5 Odaberite [Start].**

Poništavanje vraćanja na zadane postavke

U 5. koraku odaberite [Cancel].

Ako ne možete provesti postupak resetiranja pomoću početnog izbornika

- 1 Pritisnite i držite  (napajanje) na upravljačkom uređaju dulje od 10 sekundi.**
Postavke se vraćaju u početno stanje.

Napomena

Ponovnim postavljanjem veza između zvučnika i dodatnog subwoofera možda će biti izgubljena. U tom slučaju ponovno priključite zvučnike (stranica 22) i dodatni subwoofer prema uputama o radu.

Ponovno postavljanje zvučnika

1 Pritisnite i držite (napajanje) na dnu zvučnika dulje od 10 sekundi.

Indikator napajanja zvučnika polako treperi u crvenoj boji i započinje ponovno postavljanje.

Indikator napajanja zvučnika treperi naizmjenice u zelenoj i narančastoj boji kad je ponovno postavljanje završeno.

Isključite kabel za napajanje izmjeničnom strujom (mrežni vod) kad ponovno postavljanje završi, a zatim priključite kabel za napajanje izmjeničnom strujom (mrežni vod) kad se indikator napajanja isključi.

Dodatne informacije

Specifikacije

Zvučnici (SA-FLA9/SA-FRA9/SA-RLA9/SA-RR9)

Sljedeći opisi označavaju specifikacije za svaki zvučnik.

Odjeljak za pojačalo

IZLAZNA SNAGA (stvarna)

Gornji zvučnik: 35 W (pri 6 oma, 1 kHz, 1 % THD)

Visokotonac: 25 W (pri 6 oma, 10 kHz, 1 % THD)

Niskotonac: 35 W (pri 6 oma, 100 Hz, 1 % THD)

IZLAZNA SNAGA (nazivna)

Gornji zvučnik: 42 W (pri 6 oma, 1 kHz)

Visokotonac: 42 W (pri 6 oma, 10 kHz)

Niskotonac: 42 W (pri 6 oma, 100 Hz)

Odjeljak prednjeg zvučnika

Sustav zvučnika

Dvosmjerni sustav zvučnika vrste bass reflex

Niskotonac

70 mm × 82 mm, konusni

Visokotonac

19 mm, mekana kalota

Odjeljak gornjeg zvučnika

Sustav zvučnika

Sustav zvučnika punog raspona, akustička suspenzija

Zvučnik

46 mm × 54 mm, konusni

Općenito

Zahtjevi za napajanje

220 V – 240 V AC, 50 Hz/60 Hz

Potrošnja energije

Uključeno: 22 W

Stanje pripravnosti: 1 W ili manje

Isključeno: 0,5 W ili manje

Dimenzije* (pribl.) (š/v/d)

160 mm × 313 mm × 147 mm

* Ne uključujući izbočeni dio
Težina (pribl.)
2,7 kg

Upravljački uređaj (TMR-A9WT)

Ulazi

HDMI IN*

Izlazi

HDMI OUT (TV ARC/eARC)*

S-CENTER OUT

* HDMI IN i HDMI OUT (TV ARC/eARC) priključici podržavaju HDCP2.2 i HDCP2.3 protokole. HDCP2.2 i HDCP2.3 nova su poboljšana tehnologija za zaštitu autorskih prava koja se upotrebljava za zaštitu sadržaja kao što su 4K filmovi.

HDMI odjeljak

Priključnica

Vrsta A (19-pinska)

Odjeljak USB uređaja (samo za ažuriranje)

⚡ (USB) ulaz: Vrsta A (za priključivanje USB memorije)

LAN odjeljak

Terminal LAN(100)

Terminal 100BASE-TX

Odjeljak za bežični LAN

Komunikacijski sustav

IEEE 802.11 a/b/g/n/ac

Frekvencijski pojas

2,4 GHz, 5 GHz

BLUETOOTH dio

Komunikacijski sustav

BLUETOOTH specifikacija verzije 5.0

Izlaz

BLUETOOTH specifikacija, klasa napajanja 1

Maksimalni komunikacijski raspon

Linija vidljivosti pribl. 30 m¹⁾

Maksimalan broj uređaja koji se mogu registrirati
9 uređaja

Frekvencijski pojas

pojas 2,4 GHz (2,4000 GHz - 2,4835 GHz)

Način modulacije

FHSS (Freq Hopping Spread Spectrum)

Kompatibilni BLUETOOTH profili²⁾

A2DP (Napredni profil audiodistribucije, engl. Advanced Audio Distribution Profile)

AVRCP (Audio Video Remote Control Profile)

Podržani kodeci³⁾

SBC⁴⁾, AAC⁵⁾, LDAC

Raspon prijenosa (A2DP)

20 Hz – 40 000 Hz (LDAC frekvencija uzorkovanja 96 kHz s brzinom prijenosa 990 kb/s)

20 Hz – 20,000 Hz (frekvencija uzorkovanja 44,1 kHz)

- 1) Stvarni raspon ovisit će o čimbenicima kao što su prepreke između uređaja, magnetska polja oko mikrovalne pećnice, statički elektricitet, upotreba bežičnog telefona, osjetljivost prijma, operacijski sustav, softverska aplikacija itd.
- 2) Standardni BLUETOOTH profili upućuju na namjenu BLUETOOTH komunikacije između uređaja.
- 3) Kodek: format kompresije i konverzije audiosignala
- 4) Kratica za podpojasni kodek
- 5) Kratica za napredno audio kodiranje

Općenito

Zahtjevi za napajanje

DC 12 V (ako se upotrebljava isporučeni adapter za izmjeničnu struju koji je uključen u izmjenični izvor napajanja od 100 V do 240 V, 50 Hz/60 Hz)

Potrošnja energije

Uključeno: 15 W

[Network/Bluetooth Standby] - [On]:

Manje od 2,4 W

[Network/Bluetooth Standby] - [Off]:

Manje od 0,5 W*

* Ako je funkcija [Standby Through] postavljena na [Off] ili ako je funkcija [Standby Through] postavljena na [Auto] kada je priključeni televizor isključen.

Dimenzije* (pribl.) (š/v/d)

150 mm × 52 mm × 150 mm

* Ne uključujući izbočeni dio

Težina (pribl.)

730 g

Adapter za izmjeničnu struju

Naziv ili žig proizvođača

Sony Corporation

Broj upisa u trgovački registar

5010401067252

Adresa

1-7-1 Konan, Minato-ku, Tokyo, 108-0075 Japan

Identifikacijska oznaka modela

AC-M1215WW

Ulazni napon

100 - 240 V

Frekvencija ulazne izmjenične struje

50/60 Hz

Izlazni napon – Izlazna struja – Izlazna

12 V DC – 1,5 A – 18 W

Prosječna aktivna učinkovitost

85 %

Učinkovitost pri niskom opterećenju

(10 %)

82,1 %

Potrošnja energije bez opterećenja

0,03 W

Uređaji s kojih možete usmjeravati zvuk

- iPhone, iPad ili iPod touch s operativnim sustavom iOS 11.4 ili novijim
- Apple TV 4K ili Apple TV HD s operativnim sustavom tvOS11.4 ili novijim
- HomePod s operativnim sustavom iOS 11.4 ili novijim
- Mac sa softverom iTunes 12.8 ili novijim ili operativnim sustavom macOS Catalina
- Osobno računalo sa softverom iTunes 12.8 ili novijim

Odjeljak Bežični prijenos/ prijemnik

Komunikacijski sustav

Wireless Sound Specification verzija 4.0

Frekvencijski pojas

5 GHz

Način modulacije

OFDM

Priložena dodatna oprema

- Daljinski upravljač (1)
- Baterija R03 (veličine AAA) (2)
- HDMI kabel (podržan 4K, 8K prijenos) (1)
- Kabel načina rada središnjeg zvučnika za televizor (1)
- Adapter za napajanje izmjeničnom strujom (1), kabel za napajanje izmjeničnom strujom (mrežni vod) (1)
- Adapter za napajanje izmjeničnom strujom (mrežni vod) za zvučnik (4)
- Vodič za početak
- Upute za upotrebu (ovaj dokument)

Dizajn i specifikacije podložni su izmjenama bez prethodne najave.

Pojasevi radijske frekvencije i maksimalna izlazna snaga

	Frekvencijski pojas	Maksimalna izlazna snaga
BLUETOOTH	2400 - 2483,5 MHz	< 9,9 dBm
Bežični LAN	2400 - 2483,5 MHz	< 19,9 dBm
	5150 - 5250 MHz	< 19,8 dBm
	5250 - 5350 MHz	< 19,8 dBm
	5470 - 5725 MHz	< 19,8 dBm
	5725 - 5850 MHz	< 13,96 dBm
Bežični zvučnik	5150 - 5250 MHz	< 18 dBm
	5250 - 5350 MHz	< 18 dBm
	5470 - 5600 MHz	< 18 dBm
	5650 - 5725 MHz	< 18 dBm
	5725 - 5850 MHz	< 13,98 dBm

Podržani ulazni audioformati

Podržani audioformati razlikuju se ovisno o postavki ulaza sustava zvučnika. „O” ukazuje na podržani audioformat i „-” ukazuje na nepodržani audioformat u tablici u nastavku.

Format	HDMI ulaz	TV ulaz (eARC)	TV ulaz (ARC)
LPCM 2ch	O	O	O
LPCM 5.1ch	O	O	-
LPCM 7.1ch	O	O	-
Dolby Digital	O	O	O
Dolby TrueHD	O	O	-
Dolby Digital Plus	O	O	O
Dolby Atmos	O	O	-
Dolby Atmos - Dolby TrueHD	O	O	-
Dolby Atmos - Dolby Digital Plus	O	O	O
DTS	O	O	O
DTS-ES Discrete 6.1, DTS-ES Matrix 6.1	O	O	O
DTS 96/24	O	O	O
DTS-HD High Resolution Audio	O	O	-
DTS-HD Master Audio	O	O	-
DTS:X	O	O	-

Napomena

HDMI IN priključak ne podržava audioformate koji sadrže zaštitu autorskih prava poput Super Audio CD ili DVD-Audio.

O BLUETOOTH komunikaciji

- BLUETOOTH uređaji moraju se upotrebljavati na međusobnoj udaljenosti od približno 10 metara (33 stope) (bez prepreka). Učinkoviti komunikacijski raspon može se skratiti u sljedećim uvjetima:
 - ako se između uređaja s BLUETOOTH vezom nalazi osoba, metalni predmet, zid ili druga prepreka
 - na lokaciji je instaliran bežični LAN
 - u blizini su mikrovalne pećnice u upotrebi
 - na lokaciji se pojavljuju drugi elektromagnetski valovi.
- BLUETOOTH uređaji i uređaji s bežičnim LAN-om (IEEE 802.11b/g) upotrebljavaju isti frekvencijski pojas (2,4 GHz). Pri upotrebi BLUETOOTH uređaja u blizini uređaja s mogućnošću bežičnog LAN-a može doći do elektromagnetskih smetnji. To može izazvati smanjenje brzina prijenosa podataka, šum ili nemogućnost povezivanja. Ako se to dogodi, pokušajte nešto od sljedećeg:
 - Upotrebljavajte sustav zvučnika na udaljenosti od najmanje 10 metara (33 stope) od uređaja s bežičnim LAN-om.
 - Isključite napajanje uređaja s bežičnim LAN-om pri upotrebi BLUETOOTH uređaja unutar 10 metara (33 stope).
 - Postavite sustav zvučnika i BLUETOOTH uređaj što je moguće bliže jedno drugom.
- Radiovalovi koje emitira ovaj sustav zvučnika mogu ometati rad nekih medicinskih uređaja. Budući da te smetnje mogu rezultirati kvarom, uvijek isključite napajanje sustava zvučnika i BLUETOOTH uređaja na sljedećim mjestima:
 - u bolnicama, vlakovima, zrakoplovima, na benzinskim postajama i na svim mjestima gdje može biti zapaljivih plinova
 - u blizini automatskih vrata ili požarnih alarma.
- Ovaj sustav zvučnika podržava sigurnosne funkcije koje su u skladu s BLUETOOTH

specifikacijom radi postizanja sigurnosti tijekom komunikacije BLUETOOTH tehnologijom. Međutim, ta sigurnost može biti nedostatna, ovisno o postavkama i ostalim čimbenicima pa pri upotrebi BLUETOOTH tehnologije uvijek budite pažljivi.

- Sony se ni na koji način ne može smatrati odgovornim za štete ili druge gubitke nastale uslijed curenja informacija tijekom komunikacije s pomoću BLUETOOTH tehnologije.
- BLUETOOTH komunikacija ne može se jamčiti sa svim BLUETOOTH uređajima koji imaju isti profil kao sustav zvučnika.
- BLUETOOTH uređaji povezani sa sustavom zvučnika moraju biti u skladu s BLUETOOTH specifikacijom propisanom od strane tvrtke Bluetooth SIG, Inc. I moraju imati certifikat o usklađenosti. No, čak i kad je uređaj u skladu s BLUETOOTH specifikacijom, mogu postojati slučajevi kada povezivanje nije moguće zbog karakteristika ili specifikacija BLUETOOTH uređaja ili kada može rezultirati različitim načinima kontrole, prikaza ili rada.
- Može se pojaviti šum ili se zvuk može isključiti ovisno o BLUETOOTH uređaju povezanom s ovim sustavom zvučnika, komunikacijskim okruženjem ili uvjetima u okolini.

Ako imate pitanja ili problema u vezi sa sustavom zvučnika, obratite se najbližem prodavaču proizvoda tvrtke Sony.

Mjere opreza

O sigurnosti

- Ako u sustav zvučnika dospije neki predmet ili tekućina, isključite sustav zvučnika i odnesite ga na provjeru u ovlaštenu servis prije nego što ga nastavite upotrebljavati.
- Ne penjite se na sustav zvučnika jer možete pasti i ozlijediti se ili oštetiti sustav zvučnika.

O izvorima napajanja

- Prije nego što uključite sustav zvučnika, provjerite odgovara li radni napon sustava zvučnika naponu lokalne električne mreže. Radni napon naveden je na nazivnoj pločici na donjoj strani upravljačkog uređaja.
- Ako sustav zvučnika ne planirate upotrebljavati dulje vrijeme, isključite ga iz zidne utičnice. Pri odspajanju strujnog kabela za napajanje primite utikač, a nemojte povlačiti kabel.
- Iz sigurnosnih razloga jedan je kontakt utikača malo širi od drugog pa treba paziti na položaj pri priključivanju u zidnu utičnicu. U slučaju da utikač ne možete u potpunosti gurnuti u utičnicu, obratite se dobavljaču.
- Strujni kabel za napajanje moguće je promijeniti samo u ovlaštenom servisu.

Stvaranje topline

Iako se sustav zvučnika grije za vrijeme rada, to ne znači da je došlo do kvara. Ako sustav zvučnika neprekidno upotrebljavate pri visokoj glasnoći, temperatura sustava zvučnika na stražnjoj i donjoj strani značajno raste. Ne dirajte sustav zvučnika kako se ne biste opekli.

Postavljanje

- Ne stavljajte sustav zvučnika u blizinu izvora topline ili na mjesta izložena izravnom sunčevu svjetlu, prekomjernoj prašini ili mehaničkim udarima.
- Pokraj upravljačkog uređaja ne stavljajte ništa što bi moglo blokirati otvore za ventilaciju i na taj način prouzročiti kvar.

- Oko sustava zvučnika ne postavljajte nikakve druge metalne predmete osim televizora. U protivnom može doći do nestabilnosti bežičnih funkcija.
- Ako se sustav zvučnika upotrebljava u kombinaciji s televizorom, videorekorderom ili kasetofonom, mogu nastati šumovi i kvaliteta slike može se pogoršati. U takvom slučaju, sustav zvučnika udaljite od televizora, videorekordera ili kasetofona.
- Budite oprezni pri postavljanju sustava zvučnika na posebno tretiranu površinu (ulaštenu, nauljenu, poliranu itd.) jer mogu nastati mrlje ili oštećenja boje na površini.
- Pazite da se ne ozlijedite o kutove sustava zvučnika.
- Kad postavljate sustav zvučnika na zid, pobrinite se da ima 3 cm (1 3/16 inča) ili više prostora ispod njega.
- Zvučnici ovog sustava zvučnika nisu zaštićeni magnetom. Ne postavljajte magnetske kartice na sustav zvučnika ili pored njega.

Rad jedinice

Prije nego što priključite ostale uređaje, provjerite jeste li isključili sustav zvučnika i izvukli kabel iz mrežnog napajanja.

Nepravilnosti u prikazu boja na obližnjem TV zaslonu

Na određenim vrstama TV-a može doći do nepravilnosti u prikazu boja.

Ako uočite da se boje ne prikazuju pravilno...

Isključite TV pa ga ponovno uključite nakon 15 do 30 minuta.

Ako i dalje uočavate nepravilnosti u prikazu boja...

Odmaknite sustav zvučnika od televizora.

Čišćenje

Čistite sustav zvučnika suhom mekom krpom za brisanje. Ne upotrebljavajte nikakvu abrazivnu krpu, prašak za ribanje ili otapalo, primjerice alkohol ili benzin.

Ako imate pitanja ili problema u vezi sa sustavom zvučnika, obratite se najbližem dobavljaču tvrtke Sony.

Izjava o odricanju od odgovornosti za usluge koje pruža treća strana

Mrežne usluge, sadržaj i softver (s pripadajućim operacijskim sustavom) ovog proizvoda mogu biti podložni zasebnim uvjetima i odredbama te u bilo kojem trenutku promijenjeni, prekinuti ili obustavljeni i za njih mogu biti potrebne naknade, registracija i podaci o kreditnoj kartici.

Napomene o ažuriranju

Sustav zvučnika omogućuje automatsko ažuriranje softvera kad je povezan na internet putem bežične ili žičane veze. Možete dodati nove značajke te lakše i sigurnije upotrebljavati sustav zvučnika ažuriranjem sustava zvučnika. Ako ne želite ažurirati automatski, možete onemogućiti funkciju pomoću aplikacije Sony | Music Center instalirane na pametnom telefonu ili tabletu. Međutim, sustav zvučnika može automatski ažurirati softver radi sigurnosti, čak i ako je ova funkcija onemogućena. Softver možete ažurirati i putem izbornika postavki kada je ova funkcija onemogućena. Pojednostoj potražite u Vodiču za pomoć. Ne možete upotrebljavati sustav zvučnika dok se softver ažurira.

Autorska prava i zaštićeni znakovi

Sustav zvučnika uključuje Dolby* Digital i DTS** Digital Surround System.

* Proizvedeno pod licencom tvrtke Dolby Laboratories. Dolby, Dolby Vision, Dolby Atmos i simbol dvostruki D zaštitni su znakovi tvrtke Dolby Laboratories Licensing Corporation. Povjerljivo neobjavljeno djelo. Autorsko pravo © 2012.–2020. Dolby Laboratories. Sva prava pridržana.

**Za DTS patente pogledajte <http://patents.dts.com>. Proizvedeno pod licencom tvrtke DTS, Inc. DTS, DTS:X i logotip DTS:X registrirani su zaštitni znakovi ili zaštitni znakovi tvrtke DTS, Inc. u Sjedinjenim Američkim Državama i ostalim državama. © 2020. DTS, Inc. SVA PRAVA PRIDRŽANA.

Zaštitna riječ BLUETOOTH® i logotipi registrirani su zaštitni znaci tvrtke Bluetooth SIG, Inc. i svako korištenje takvih oznaka od strane tvrtke Sony Corporation u skladu je s licencom. Ostali zaštitni znakovi i zaštitni nazivi u vlasništvu su svojih vlasnika.

Izrazi HDMI, HDMI High-Definition Multimedia Interface i logotip HDMI zaštitni su znakovi ili registrirani zaštitni znakovi tvrtke HDMI Licensing Administrator, Inc.

Google, Google Play, Google Home i Chromecast built-in zaštitni su znakovi tvrtke Google LLC. Google Assistant nije dostupan na određenim jezicima i državama.

Apple, AirPlay, iPad, iPhone i iPod touch zaštitni su znakovi tvrtke Apple Inc., registrirani u SAD-u i ostalim državama.

Upotreba oznake Works with Apple naznačuje da je dodatna oprema posebno osmišljena za rad s tehnologijom koja je utvrđena u oznaci te ima certifikat

proizvođača o sukladnosti sa standardima radne značajke tvrtke Apple.

Logotip „BRAVIA“ zaštitni je znak tvrtke Sony Corporation.

WALKMAN® i logotip WALKMAN® registrirani su zaštitni znakovi tvrtke Sony Corporation.

„PlayStation“ je registrirani zaštitni znak tvrtke Sony Interactive Entertainment Inc.

MPEG tehnologija troslojnog kodiranja zvuka i patenti imaju licencu tvrtke Fraunhofer IIS i Thomson.

Windows Media registrirani je zaštitni znak ili zaštitni znak tvrtke Microsoft Corporation u Sjedinjenim Američkim Državama i/ili drugim državama.

Ovaj je proizvod zaštićen određenim pravima intelektualnog vlasništva tvrtke Microsoft Corporation. Upotreba ili distribucija ove tehnologije izvan proizvoda zabranjena je bez odgovarajuće licence koju je izdala tvrtka Microsoft ili ovlaštena podružnica tvrtke Microsoft.

Wi-Fi®, Wi-Fi Protected Access® i Wi-Fi Alliance® registrirani su zaštitni znakovi tvrtke Wi-Fi Alliance.

Wi-Fi CERTIFIED™, WPA™ i WPA2™ zaštitni su znakovi tvrtke Wi-Fi Alliance.

Logotip LDAC™ i LDAC zaštitni su znakovi tvrtke Sony Corporation.

LDAC je tehnologija kodiranja zvuka koju je razvila tvrtka Sony, koja omogućuje prijenos zvučnog sadržaja visoke rezolucije (Hi-Res) čak i preko Bluetooth veze. Za razliku od drugih tehnologija kodiranja kompatibilnih s Bluetooth tehnologijom, kao što je SBC, LDAC funkcionira bez konverzije zvučnog sadržaja* visoke rezolucije na nižu rezoluciju i pomoću učinkovitog kodiranja i optimiziranog slanja paketa omogućuje približno tri puta više podataka** nego ostale tehnologije koje se prenose bežičnom Bluetooth mrežom s izvrsnom kvalitetom zvuka.

* osim sadržaja u DSD formatu

**u usporedbi s tehnologijom SBC (podpojasni kodek), kada je odabrana brzina prijenosa od 990 kb/s (96/48 kHz) ili 909 kb/s (88,2/44,1 kHz).

Ovaj proizvod sadržava softver koji podliježe GNU-ovoj Općoj javnoj licenci („GPL“) ili Nižoj općoj javnoj licenci („LGPL“). To znači da kupci imaju pravo na dobivanje, izmjenu i redistribuciju izvornog koda ovog softvera u skladu s odredbama GPL-a ili LGPL-a.

Pojedinosti o GPL-u, LGPL-u i ostalim licencama za softver pogledajte u [Software License Information] pod  [Setup] – [Advanced Settings] – [System Settings] na proizvodu.

Softver uključen u ovom proizvodu sadržava softver zaštićen autorskim pravima koja su licencirana pod GPLv2 i ostalim licencama koje mogu zahtijevati pristup izvornom kodu. Možete pronaći kopiju odgovarajućeg izvornog koda kako se zahtijeva pod GPLv2 (i ostale licence) na <http://www.sony.net/Products/Linux/>.

Možete nabaviti izvorni kod po potrebi GPLv2 na fizičkom mediju od nas tijekom razdoblja od tri godine nakon zadnje isporuke ovog proizvoda tako što ćete se prijaviti putem obrasca na <http://www.sony.net/Products/Linux/>. Ova je ponuda važeća za svakog tko primi ovu informaciju.

Zapamtite da tvrtka Sony ne može odgovoriti ili reagirati ni na kakve upite vezane uz sadržaj koda ovog izvora.

„TRILUMINOS“ i logotip „TRILUMINOS“ registrirani su zaštitni znak tvrtke Sony Corporation.

Softver Spotify podliježe licencama treće strane koje možete pronaći ovdje: <https://www.spotify.com/connect/third-party-licenses>.

Spotify i logotipi Spotify zaštitni su znakovi grupacije Spotify.*

* Ovisno o državi i regiji, ta funkcija možda neće biti dostupna.

Svi ostali zaštitni znakovi u vlasništvu su svojih vlasnika.

Kazalo

Buttons

AUDIO 38
BLUETOOTH 27
DIMMER 43
IMMERSIVE AE 35
NIGHT 37
VOICE 37

A

ARC 10
Audio format 61
Audio Return Channel 10
Ažuriranje softvera 46

B

Bežična veza
BLUETOOTH uređaji 27
Slušalice 29
Televizor 25
BLUETOOTH
funkcija 27
uparivanje 27
„BRAVIA“ Sync 41

C

Control for HDMI 40

D

Daljinski upravljač 12

E

eARC 10
Easy Setup 44
Enhanced Audio Return Channel 10

G

Glasovni način rada 37

M

Montaža 15
Montaža na zid 15
Multiplex broadcast zvuk 38

N

Način zvuka 36

Noćni način rada 37

P

Početne postavke 44
Postavke
 Ponovno postavljanje 55
 postavka 45
Povezivanje (pogledajte "Žičana veza"
ili "Bežična veza" u odjeljku
"Indeks")
Prožimajuće poboljšanje zvuka 35
PRTCT 54

R

Resetting 55

U

Upravljanje DTS dijalogizima 39

V

Volume 34

Z

Žičana veza
AV uređaji 18
Televizor 16

POMEMBNO – Pred uporabo izdelka Sony preberite licenčno pogodbo za programsko opremo končnega uporabnika.

Uporaba izdelka pomeni, da se strinjate z licenčno pogodbo za programsko opremo končnega uporabnika. Licenčna pogodba za programsko opremo med vami in družbo Sony je na voljo na naslednjem naslovu URL:

https://rd1.sony.net/help/ht/eula21/h_zz/

OPOZORILO

Zvočniškega sistema ne postavljajte v zaprt prostor, na primer v knjižno ali vgradno omaro.

Zmanjšajte nevarnost požara tako, da prezačevalnih rež zvočniškega sistema ne prekrivate s predmeti, kot so časopisi, prti, zavese ipd.

Zvočniškega sistema ne izpostavljajte virom odprtega ognja (na primer gorečim svečam).

Da bi zmanjšali tveganje požara ali električnega udara, zvočniškega sistema ne izpostavljajte tekočinam ali škropljenju in nanj ne postavljajte predmetov, napolnjenih s tekočinami, kot so vaze.

Če sta omrežni napajalnik in zvočniški sistem priključena v električno vtičnico, sta povezana z napajalnim omrežjem, tudi če je zvočniški sistem izklopljen.

Ker se omrežni vtiči napajalnih kablov in omrežnega napajalnika uporabljajo za prekinitev povezave zvočniškega sistema z napajalnim omrežjem, zvočniški sistem priključite v lahko dostopno električno vtičnico. Če opazite neobičajno delovanje zvočniškega sistema, takoj izvlecite omrežne vtiče

napajalnih kablov in omrežnega napajalnika iz električnih vtičnic.

POZOR

Pri uporabi baterije napačne vrste obstaja nevarnost eksplozije. Baterij ali naprave, v kateri so baterije, ne izpostavljajte čezmerni vročini, na primer sončni svetlobi ali ognju.

Izdelka ne puščajte v bližini medicinskih pripomočkov.

Izdelek (vključno z dodatno opremo) vsebuje magnetne, ki lahko povzročijo motnje srčnih spodbujevalnikov, programljivih ventilov za zdravljenje hidrocefalusa in drugih medicinskih pripomočkov. Izdelka ne puščajte v bližini oseb, ki uporabljajo te medicinske pripomočke. Pred uporabo izdelka se posvetujte z zdravnikom, če ste uporabnik katerega od omenjenih medicinskih pripomočkov.

Za omrežno povezavo zvočniškega sistema vzpostavite povezavo prek usmerjevalnika ali priključka LAN s funkcijo usmerjevalnika. Če te povezave niso vzpostavljene, lahko pride do varnostne težave.

Naprava je namenjena samo za uporabo v zaprtih prostorih.

Priporočeni kabli

Za povezavo z gostiteljskimi računalniki in/ali zunanji napravami uporabite ustrezno zaščitene in ozemljene kable ter konektorje.

Za krmilno enoto in zvočnike

Oznaka izdelka je na spodnji strani krmilne enote in zvočnikov.

Za omrežni napajalnik

Nalepke za številko modela in serijsko številko omrežnega napajalnika so na spodnji strani omrežnega napajalnika.

Oprema je bila preizkušena in ustreza zahtevam uredbe o elektromagnetni združljivosti (EMC) glede uporabe povezovalnega kabla, krajšega od 3 metrov.

Za uporabnike v Evropi

Opomba za uporabnike: spodaj navedene informacije se nanašajo samo na opremo, prodano v državah, v katerih veljajo direktive EU.

Ta izdelek je izdelala družba Sony Corporation ali pa je bil izdelan v imenu te družbe.

Uvoznik za EU in ZK: Sony Europe B.V.

Vprašanja za uvoznika za EU ali glede skladnosti izdelka v Evropi naslovite na pooblaščenega predstavnika proizvajalca, družbo Sony Belgium, bijkantoor van Sony Europe B.V., Da Vincilaan 7-D1, 1930 Zaventem, Belgija.

Vprašanja za uvoznika za ZK ali glede skladnosti izdelka v ZK naslovite na pooblaščenega predstavnika proizvajalca, družbo Sony Europe B.V., The Heights, Brooklands, Weybridge, Surrey KT13 0XW, Združeno kraljestvo.



Družba Sony Corporation izjavlja, da je oprema skladna z direktivo 2014/53/EU. Celotno besedilo izjave EU o skladnosti je na voljo na spletnem mestu: <https://compliance.sony.eu>

Za to radijsko opremo v naslednjih državah veljajo spodaj navedene omejitve uporabe ali zahteve za pridobitev dovoljenja za uporabo: BE, BG, CZ, DK, DE, EE, IE, EL, ES, FR, HR, IT, CY, LV, LT, LU, HU, MT, NL, AT, PL, PT, RO,

SI, SK, FI, SE, UK, UK(NI), IS, LI, NO, CH, AL, BA, MK, MD, RS, ME, XK, TR:
Pas od 5150 MHz do 5350 MHz je omejen izključno na delovanje v zaprtih prostorih.

Radijska oprema je namenjena uporabi z odobrenimi različicami programske opreme, ki so navedene v izjavi o skladnosti. Programska oprema, vključena v to radijsko opremo, potrjeno izpolnjuje bistvene zahteve predpisov o radijski opremi.

Različico programske opreme lahko najdete tako, da izberete [System Information] pod  [Setup] - [Advanced Settings] - [System Settings].

Internetna povezava in naslov IP

Ko je izdelek povezan z internetom za posodobitev programske opreme ali prejemanje storitev tretje osebe se uporabljajo tehnični podatki, kot je naslov IP (ali podatki o napravi). Za posodobitve programske opreme so lahko ti tehnični podatki posredovani našim strežnikom za posodobitev, da vam lahko zagotovimo posodobitev programske opreme, primerno za vašo napravo. Če želite, da se vaši tehnični podatki ne uporabljajo, ne nastavite funkcije brezžičnega interneta in ne priključite internetnega kabla.



Odstranjevanje izrabljenih baterij ter električne in elektronske opreme (velja za države EU in druge države s sistemom

ločenega zbiranja odpadkov)

Ta oznaka na izdelku, bateriji ali embalaži pomeni, da izdelka in baterij ni dovoljeno odvreči med gospodinjske odpadke. Ta oznaka na nekaterih baterijah vključuje tudi kemijski simbol. Kemijski simbol za svinec (Pb) je dodan,

če baterija vsebuje več kot 0,004 % svinca. S pravilnim odstranjevanjem izdelkov in baterij pripomorete k preprečevanju morebitnih negativnih posledic za okolje in zdravje ljudi, ki bi jih lahko povzročila napačna odstranitev. Recikliranje materialov prispeva k ohranjanju naravnih virov. Če izdelek za svoje delovanje ali zaradi varnostnih razlogov ali zagotavljanja celovitosti podatkov potrebuje trajno napajanje prek notranje baterije, lahko baterijo zamenja samo usposobljen serviser. Poskrbite za pravilno ravnanje s takšno baterijo ter električno in elektronsko opremo, tako da izdelke ob koncu življenjske dobe odložite na ustreznem zbirnem mestu za recikliranje električne in elektronske opreme. Za ustrezno ravnanje z drugimi baterijami preberite razdelek o varnem odstranjevanju baterij iz izdelka. Baterije odložite na ustreznem zbirnem mestu za recikliranje izrabljenih baterij. Za več informacij o recikliranju tega izdelka ali baterije se obrnite na lokalno upravo, komunalno službo ali prodajalca, pri katerem ste kupili izdelek ali baterijo.

Opremo je treba namestiti in jo uporabljati tako, da je oddajnik več kot 20 cm oddaljen od človeškega telesa.

Vsebina

O priročnikih zvočniškega sistema 7

Vsebina embalaže → Navodila za začetek (ločen dokument)

Možnosti uporabe zvočniškega sistema	8
Vodnik po delih sistema in upravljalnih gumbih	10
Uporaba začetnega menija	14

Namestitvev

Namestitvev zvočniškega sistema	15
Povezovanje s televizorjem	16
Ko ima televizor vhod S-CENTER SPEAKER IN	17
Povezovanje avdio-video naprave	18
Priključitev v omrežno vtičnico (omrežje)	20
Začetne nastavitve	21
Če zvočniki niso priključeni pravilno	22

Gledanje slik

Gledanje televizorja	24
Predvajanje s povezane avdio-video naprave	24

Poslušanje glasbe/zvoka

Poslušanje zvoka televizorja Sony s funkcijo BLUETOOTH® ...	25
Poslušanje glasbe/zvoka prek funkcije BLUETOOTH	27
Poslušanje zvoka povezanega televizorja ali naprave s sluškami	29

Poslušanje glasbe s povezovanjem v omrežje

Kaj lahko počnete s povezovanjem zvočniškega sistema v omrežje	32
--	----

Nastavitev glasnosti in kakovosti zvoka

Nastavitev glasnosti	34
Uživanje v pristnem prostorskem zvoku (IMMERSIVE AE)	35
Nastavitev zvočnega učinka, prilagojenega zvočnim virom (Sound Mode)	36
Nastavitev za razločnejše dialoge (VOICE)	37
Predvajanje čistega zvoka pri nizki glasnosti ponoči (NIGHT)	37
Prilagoditev zamika med sliko in zvokom	38
Predvajanje zvoka multipleksirane oddaje (AUDIO)	38
Prilagajanje glasnosti dialoga med predvajanjem vsebine DTS:X ...	39

Uporaba zvočniškega sistema pri povezavi s televizorjem

Uporaba zvočniškega sistema pri povezavi s televizorjem (funkcija Control for HDMI)	40
Uporaba zvočniškega sistema ob povezavi s televizorjem, ki je združljiv s funkcijo "BRAVIA" Sync	41

Spreminjanje nastavitvev

Spreminjanje svetlosti zaslona sprednje plošče in indikatorjev (DIMMER)	43
Varčevanje z energijo v načinu pripravljenosti	44
Izvajanje funkcije Easy Setup	44
Izvajanje funkcije Advanced Settings	45
Posodobljanje programske opreme ..	46

Odpravljanje težav

Odpravljanje težav	47
Ponastavitev zvočniškega sistema ...	56

Dodatne informacije

Tehnični podatki	57
Radiofrekvenčni pas in največja izhodna moč	60
Podprte oblike vhodnega zvočnega zapisa	61
O komunikaciji prek povezave BLUETOOTH	62
Previdnostni ukrepi	63
Avtorske pravice in blagovne znamke	64
Stvarno kazalo	67

O priročnikih zvočniškega sistema

Vsak priročnik vključuje informacije, kot je prikazano spodaj.

Navodila za začetek uporabe



Predstavi začetne postopke v zvezi z namestitvijo in povezavo za uporabo zvočniškega sistema ter delovanje, dokler ne začnete predvajati glasbe.

Navodila za uporabo (ta dokument)



Opiše osnovne funkcije.

- Povezava s televizorjem ali drugimi napravami
- Predvajanje glasbe/zvoka naprav, ki so povezane s kablom HDMI ali funkcijo BLUETOOTH
- Prilagoditev zvoka itd.

Vodnik za pomoč (spletni priročnik)

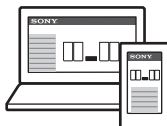

Za uporabnike v drugih državah/regijah

https://rd1.sony.net/help/ht/a9/h_zz/



Omogoča vse funkcije, vključno z napredno uporabo.

- Predvajanje glasbe/zvoka z omrežno funkcijo
- Podrobnosti o elementih menija itd.

Namigi

- Navodila v teh priročnikih opisujejo izvajanje upravljalnih funkcij daljinskega upravljalnika.
- Na televizijskem zaslonu ali zaslonu sprednje plošče se prikažejo znaki v oglatih oklepajih [].
- Na slikah niso prikazane podrobnosti.

Vsebina embalaže

Preberite navodila za začetek (ločen dokument).

Možnosti uporabe zvočniškega sistema

Zvočniški sistem podpira objektne zvočne formate, kot sta Dolby Atmos in DTS:X, pa tudi video formate HDR, kot so HDR10, HLG in Dolby Vision.

TV

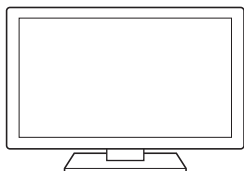

- "Gledanje televizorja" (stran 24)
- "Poslušanje zvoka televizorja Sony s funkcijo BLUETOOTH®" (stran 25)



Predvajalnik Blu-ray Disc™, zunanji digitalni sprejemnik, igralna konzola itd.

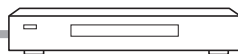

"Predvajanje s povezane audio-video naprave" (stran 24)

Slušalke



"Poslušanje zvoka povezanega televizorja ali naprave s slušalkami" (stran 29)

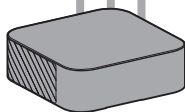

Mobilna naprava



"Poslušanje glasbe/zvoka prek funkcije BLUETOOTH®" (stran 27)



Priloženi zvočniki

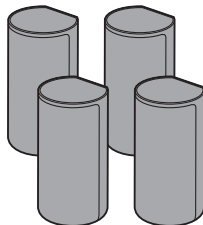

Omrežje



“Kaj lahko počnete s povezovanjem zvočniškega sistema v omrežje” (stran 32)

Za način povezave v omrežje in funkcije, ki so omogočene z omrežno povezavo, glejte vodnik za pomoč (spletni priročnik).

Za uporabnike v drugih državah/regijah
https://rd1.sony.net/help/ht/a9/h_zz/



Izbirni globokotonec

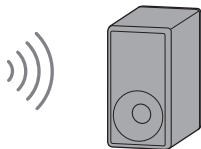

Za delovanje izbirnega globokotoncega glejte njegova navodila za uporabo.
Za podprtega izbirnega globokotoncega si oglejte Sonyjevo spletno mesto.

Vodnik po delih sistema in upravljalnih gumbih

Krmilna enota

Spredaj

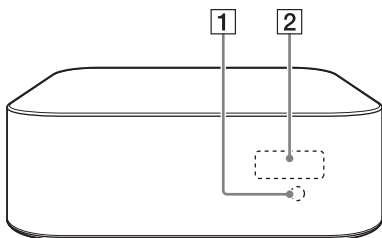

1 Senzor daljinskega upravljalnika

Za upravljanje zvočniškega sistema daljinski upravljalnik usmerite proti senzorju za signal daljinskega upravljalnika.

2 Zaslona sprednje plošče

3 Vhod UPDATE (stran 46)

Priključite pomnilnik USB, ko posodabljate zvočniški sistem.

4 Vtičnica S-CENTER OUT (stran 17)

5 Gumb (vklop/izklop)

Vklopi zvočniški sistem ali ga preklopi v stanje pripravljenosti.

6 Vrata LAN(100)

Zadaj

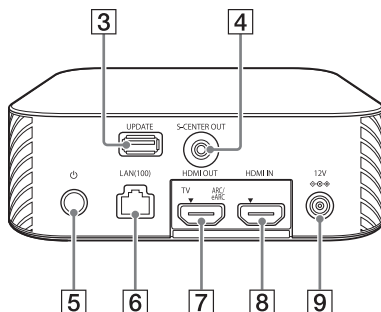

7 Vtičnica HDMI OUT (TV ARC/eARC)

Televizor, ki ima vhodno vtičnico HDMI, priključite s kablom HDMI. Zvočniški sistem je združljiv s funkcijama eARC in ARC. ARC je funkcija, ki zvok televizorja posreduje avdio-video napravi, npr. zvočniškemu sistemu, ki je priključen v vtičnico HDMI televizorja. eARC je podaljšek funkcije ARC in omogoča oddajanje objektne zvočne vsebine in večkanalne vsebine LPCM, ki je ni mogoče prenesti s funkcijo ARC.

8 Vtičnica HDMI IN

9 Priključek DC IN

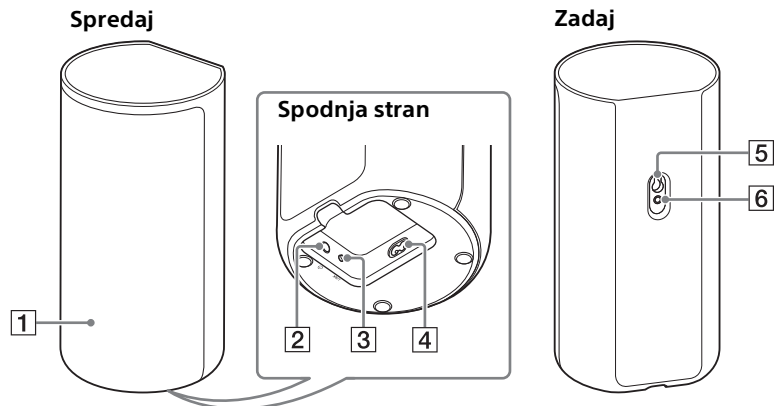

1 Indikator vklopa

Prikazuje stanje povezave med krmilno enoto in zvočnikom ter stanje vklopa/izklopa zvočnika.

Rdeč

– Sveti: Zvočnik je v stanju pripravljenosti.

Zelen

– Sveti: Zvočnik je povezan s krmilno enoto.

– Počasi utripa: Zvočnik poskuša vzpostaviti povezavo s krmilno enoto.

– Večkrat dvakrat utripne: Zvočnik je v stanju pripravljenosti na seznanjanje prek ročne povezave.

Se izklopi

– Zvočnik je izklopljen.

2 Gumb (vklop/izklop)

Vklopi ali izklopi zvočnik.

3 Gumb LINK (stran 22)

4 Vhod AC

5 Odprtina za namestitev na steno

6 Odprtina za namestitev na stojalo za zvočnik

Opomba

Ko uporabljate odprtino za namestitev na steno (**5**) ali odprtino za namestitev na stojalo za zvočnik (**6**), odstranite pokrov na hrbtni strani zvočnika z varnostnim zatičem oz. zaponko itd. (stran 15).

Daljinski upravljalnik

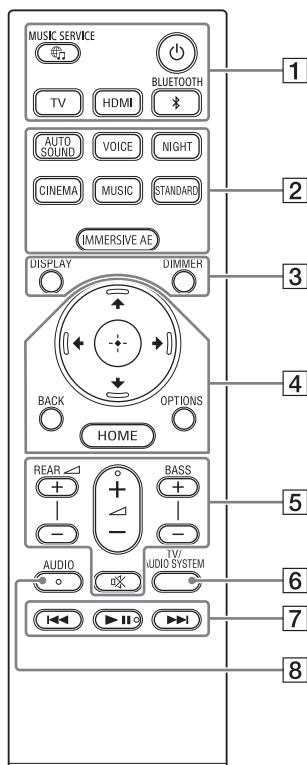

- 1 Gumb  (vklop/izklop)**
Vklopi zvočniški sistem ali ga preklopi v stanje pripravljenosti.
-  Gumb (MUSIC SERVICE)**
Če ste pred tem predvajali glasbo v storitvi Spotify v zvočniškem sistemu, lahko predvajanje nadaljujete s pritiskom tega gumba.
Ta gumb v nekaterih državah/regijah morda ni na voljo.
- BLUETOOTH (stran 28)**
- TV (stran 24)**
- HDMI (stran 24)**
- 2 AUTO SOUND (stran 36)**
- VOICE (stran 37)**
- NIGHT (stran 37)**
- CINEMA (stran 36)**
- MUSIC (stran 36)**
- STANDARD (stran 36)**
- IMMERSIVE AE (stran 35)**
- 3 DIMMER (stran 43)**
- DISPLAY**
Omogoča prikaz informacij o predvajanju na TV-zaslону. Informacije o predvajanju so za vhod TV prikazane na zaslonu sprednje plošče.
- 4  (stran 14)**
-  (potrdi) (stran 14)**
- BACK (stran 14)**
- OPTIONS (stran 39)**
Prikaže meni z možnostmi na televizijskem zaslonu. Meni z možnostmi je za vhod TV prikazan na zaslonu sprednje plošče.
- HOME (stran 14)**

5 REAR \triangleleft (glasnost zadnjih zvočnikov) +/-

Prilagodi glasnost zadnjih zvočnikov.

\triangleleft (glasnost) +/-

Prilagodi glasnost.

BASS (glasnost nizkih tonov) +/-

Prilagodi glasnost nizkih tonov ali izbirnega globokotona, ko ga priključite.

\otimes (izklop zvoka)

S tem gumbom začasno izklopite zvok.

6 TV/AUDIO SYSTEM

Preklopi izhod za zvok povezanega televizorja med televizorjem in zvočniškim sistemom.

Opomba

Ta gumb deluje v naslednjih primerih.

- Povezan televizor je združljiv s funkcijo System Audio Control.
- Funkcija Control for HDMI v zvočniškem sistemu je vklopljena (stran 40).

7 Gumbi za upravljanje predvajanja

\ll / \gg (nazaj/naprej)

Izbere prejšnji/naslednji posnetek ali datoteko.

Če gumb pritisnete in pridržite, med predvajanjem iščete naprej ali nazaj po datoteki (previjanje nazaj/hitro previjanje naprej).

$\gg \parallel$ (predvajanje/začasna zaustavitev)*

Začne, začasno ustavi ali znova začne predvajanje (nadaljevanje predvajanja).

8 AUDIO* (stran 38)

* Na gumbih AUDIO, $\gg \parallel$ (predvajanje/začasna zaustavitev) in \triangleleft (glasnost) + je otipljiva pika, ki vam bo v pomoč pri upravljanju.

Podatki o zamenjavi baterij za daljinski upravljalnik

Če se zvočniški sistem ne odzove na upravljanje z daljinskega upravljalnika, zamenjajte dve bateriji z novimi baterijami.

Za zamenjavo uporabite manganske baterije R03 (velikost AAA).

Uporaba začetnega menija

Začetni meni lahko prikažete na televizijskem zaslonu tako, da zvočniški sistem in televizor povežete s kablom HDMI.

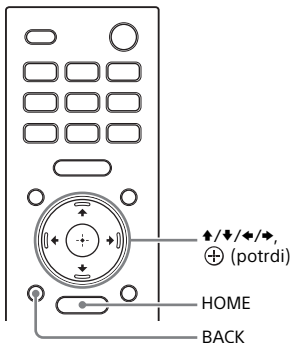

1 Pritisnite HOME.

Na TV-zaslonu se prikaže začetni meni.

2 Pritisnite ↑/↓/←/→, da izberete želeno kategorijo, nato pa pritisnite ↓ ali ⊕ (potrdi).

Na televizijskem zaslonu se pod seznamom kategorij prikažejo možnosti izbrane kategorije.

Kategorija	Razlaga
 [Watch]	Izbere vhod televizorja ali avdio-video naprave, ki je povezana z zvočniškim sistemom.
 [Listen]	Izbere vhod zvočne naprave, ki je povezana z zvočniškim sistemom, ali glasbeno storitev za predvajanje v zvočniškem sistemu.
 [Setup]	Izvede osnovne začetne nastavitve s funkcijo [Easy Setup] ali različnimi naprednimi nastavitvami zvočniškega sistema.

3 Pritisnite ↑/↓/←/→, da izberete želeno možnost, nato pa pritisnite ⊕ (potrdi).

Na televizijskem zaslonu se prikaže izbrani vhod ali zaslon z nastavitvami.

Če želite nazaj na prejšnji zaslon, pritisnite BACK.

Namestitev

Namestitev zvočniškega sistema

Namestitev krmilne enote in zvočnikov

Za namestitev si oglejte navodila za začetek uporabe (ločen dokument).

Namestitev zvočnikov na steno

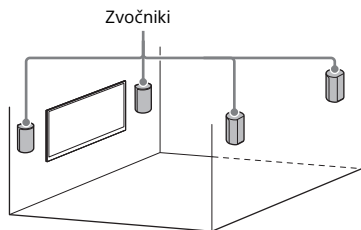

Opombe

- Pripravite vijake (niso priloženi), ki so primerni za material in stabilnost stene. Glede na material stene se lahko stena poškoduje.
- Vijake varno privijte v nosilne drogove.
- Zvočnike namestite vodoravno na ojačano steno.
- Namestitev prepustite prodajalcem izdelkov Sony ali licenciranim pogodbenikom, pri nameščanju pa zlasti pazite na varnost.
- Sony ne prevzema odgovornosti za nezgode ali poškodbe, ki nastanejo zaradi nepravilne namestitve, neustrezne stabilnosti stene, nepravilne pritrditve vijakov, naravne nesreče itd.

- 1 Pripravite vijake (niso priloženi), ki ustrezajo odprtinam za namestitev na steno na hrbtnih straneh zvočnikov.

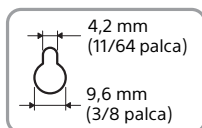
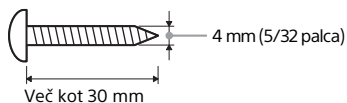

Odprtina na hrbtni strani zvočnika

- 2 Vijak privijte v steno.

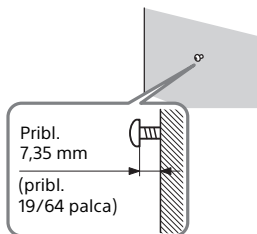

- 3 Odstranite pokrov na hrbtni strani zvočnika z varnostnim zatičem oz. zaponko itd.

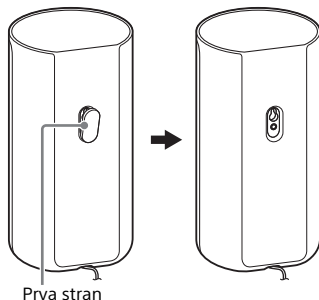

4 Obesite zvočnike, pri tem pa preverite njihov tip.

Preverite oznako na spodnji strani zvočnika.

- "FL": Sprednji levi
- "FR": Sprednji desni
- "RL": Zadnji levi
- "RR": Zadnji desni.

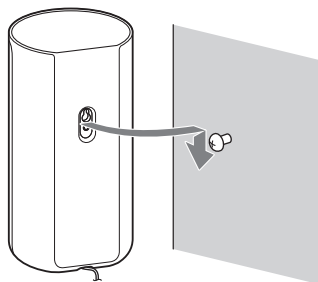

Opomba

Pokrov, ki ste ga odstranili v koraku 3, shranite za uporabo, ko zvočnika ne nameščate na steno.

Namestitev izbirnih zvočnikov

Glejte navodila za uporabo izbirnih zvočnikov.

Povezovanje s televizorjem

Povezovanje televizorja, ki je združljiv s funkcijo ARC/eARC

- 1 Vhod HDMI IN na televizorju, ki podpira standard ARC/eARC, in izhod HDMI OUT (TV ARC/eARC) na zvočniškem sistemu povežite s kablom HDMI (priložen).

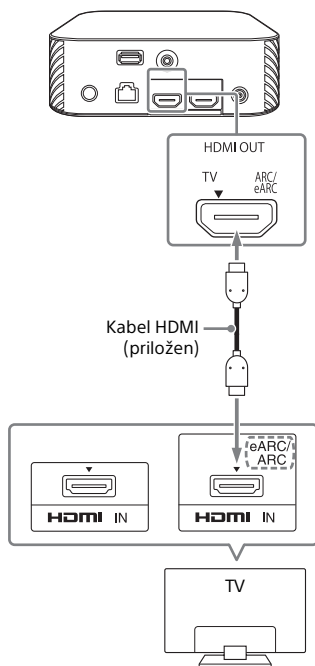

Opomba

Priključki morajo biti trdno vstavljeni.

Ko ima televizor vhod S-CENTER SPEAKER IN

Osrednji del zvoka zvočniškega sistema lahko iz televizorja predvajate tako, da televizor priključite na naslednji način.

- 1 Zvočniški sistem in televizor priključite s kablom HDMI (priložen) (stran 16).**
- 2 Vhod S-CENTER SPEAKER IN na televizorju in izhod S-CENTER OUT na zvočniškem sistemu povežite s kablom za osrednji zvočnik televizorja (priložen).**

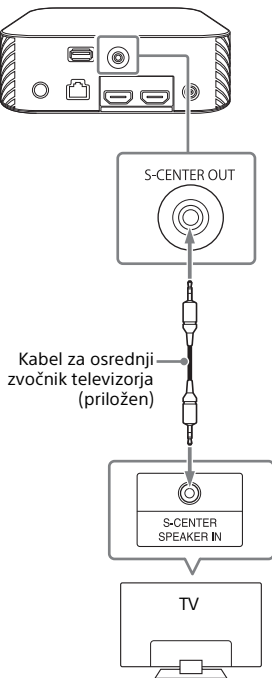

Opomba

Priključki morajo biti trdno vstavljeni.

Namig

Če dolžina kabla za osrednji zvočnik televizorja ni zadostna, uporabite komercialni stereo mini kabel.

Povezovanje avdio-video naprave

Povezovanje avdio-video naprave, združljive z video formatom 2K/4K

Zvok, kot so Dolby Atmos, Dolby TrueHD in DTS:X, lahko predvajate v visoki kakovosti tako, da na zvočniški sistem priključite avdio-video napravo.

- 1 Vtičnico HDMI OUT na avdio-video napravi in vtičnico HDMI IN na zvočniškem sistemu povežite s kablom HDMI (ni priložen).**

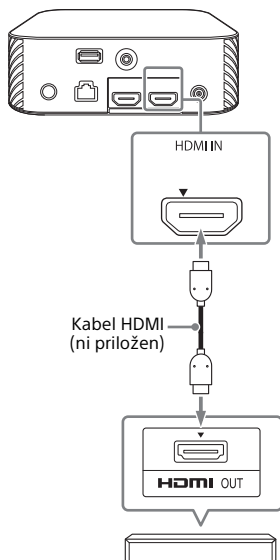

Predvajalnik Blu-ray Disc, zunanji digitalni sprejemnik, igralna konzola itd.

Opomba

Priključki morajo biti trdno vstavljeni.

Namigi

- Če je televizor združljiv s funkcijo eARC, lahko visokokakovostni zvok predvajate tudi tako, da na vhod HDMI IN na televizorju priključite avdio-video napravo. V tem primeru omogočite funkcijo eARC v televizorju.
- Izberite ustrezní kabl HDMI in nastavitve [HDMI Signal Format] glede na video formate, ki jih predvaja naprava, priključena na zvočniški sistem. Podrobnosti poiščite v vodniku za pomoč.

Povezovanje avdio-video naprave, združljive z video formatom 8K

Ko avdio-video napravo priključite na naslednje načine, lahko predvajate videoposnetke 8K in visokokakovostni zvok, ko so Dolby Atmos, Dolby TrueHD ali DTS:X.

- 1 Zvočniški sistem in televizor priključite s kablom HDMI (priložen) (stran 16).**
- 2 Preverite, ali je vtičnica HDMI IN na televizorju, ki je združljiva s funkcijo eARC, združljiva z video vhodom 8K.**
Glejte navodila za uporabo televizorja.
- 3 Avdio-video napravo povežite na enega od naslednjih načinov.**

Ko vtičnica HDMI IN na televizorju, ki je združljiva s funkcijo eARC, podpira video vhod 8K:

Vtičnico HDMI IN na zvočniškem sistemu in vtičnico HDMI OUT na avdio-video napravi povežite s kablom HDMI (ni priložen).

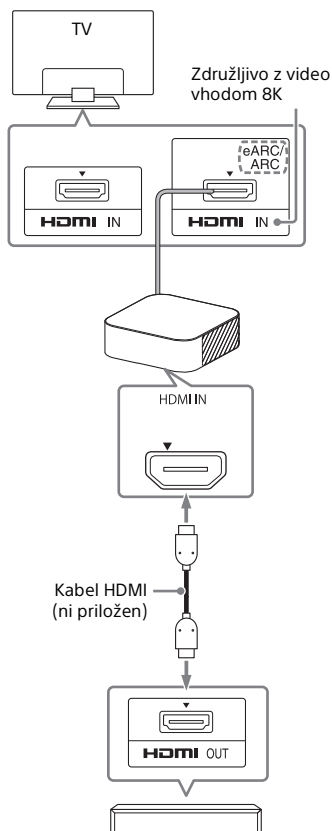

Predvajalnik Blu-ray Disc, zunanji digitalni sprejemnik, igralna konzola itd.

Ko vtičnica HDMI IN na televizorju, ki je združljiva s funkcijo eARC, ne podpira video vhoda 8K:

S kablom HDMI (ni priložen) povežite vtičnico HDMI OUT na avdio-video napravi s vtičnico HDMI IN na televizorju, ki je združljiva z video vhodom 8K.

Prepričajte se, da je vključena funkcija televizorja eARC.

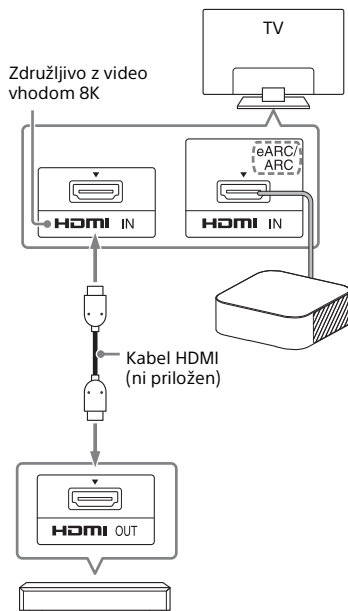

Predvajalnik Blu-ray Disc, zunanji digitalni sprejemnik, igralna konzola itd.

Opomba

Priključki morajo biti trdno vstavljeni.

Namig

Izberite ustrezní kabl HDMI in nastavitvev [HDMI Signal Format] glede na video formate, ki jih predvaja naprava, priključena na zvočniški sistem. Podrobnosti poiščite v vodniku za pomoč.

Priključitev v omrežno vtičnico (omrežje)

- 1 Omrežni napajalnik (priložen) in napajalni kabel (priložen)* priklopite na priključek DC IN na krmilni enoti in nato priključite v omrežno vtičnico (omrežje).

*Razen za severnoameriške modele

Za severnoameriške modele

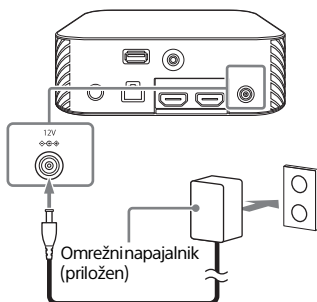

Pri drugih modelih

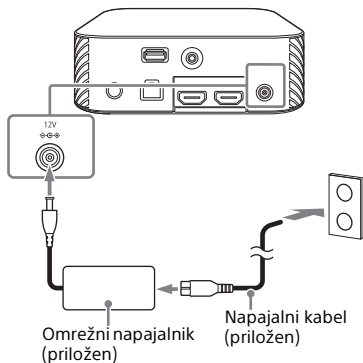

- 2 Napajalne kable (priloženi) priklopite v vhode AC na štirih zvočnikih in nato priključite v omrežno vtičnico (omrežje).

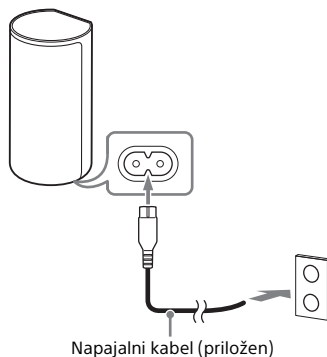

Začetne nastavitve

- 1** Za vklop zvočniškega sistema pritisnite  (vklop/izklop) na daljinskem upravljalniku zvočniškega sistema.

Daljinski upravljalnik upravljajte tako, da ga usmerite proti sprednjemu delu krmilne enote. Ko se zvočniški sistem vklopi, se na zaslonu sprednje plošče prikaže [SETUP].

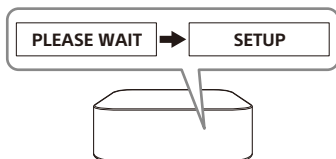
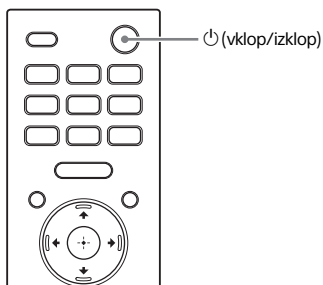

- 2** Vklpite televizor.

Če se na televizijskem zaslonu ne prikaže zaslon [Speaker connection check], spremenite nastavev vhoda televizorja na vhod, v katerega je priključen zvočniški sistem.

- 3** Na televizijskem zaslonu preverite, ali je povezava med krmilno enoto in štirimi zvočniki vzpostavljena.

Krmilna enota in zvočniki se povežejo samodejno.

Zvok za dokončanje povezave se predvaja, ko se na vseh zvočnikih prikažejo kljukice.

Indikator vklopa zvočnika ob priključitvi na krmilno enoto zasveti zeleno.

[ Speaker connection check]

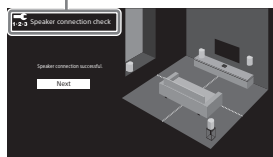

- 4** Izvedite začetne nastavitve po navodilih na zaslonu.

[ Language]



[ Sound Field Optimization]



[ Easy Network Setup - Start]

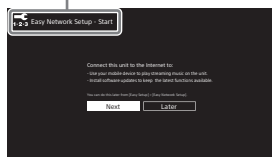

Ko se pojavi [Setup is complete.], izberite [Finish].

Opombe

- Od vrstnega reda vklopa televizorja in zvočniškega sistema je odvisno, ali bo zvočniški sistem utišan in se na zaslonu sprednje plošče zvočniškega sistema izpiše [MUTING]. V tem primeru izklopite vse naprave, nato vklopite televizor in šele zatem zvočniški sistem.
- Med izvajanjem funkcije [Sound Field Optimization] se pribl. 1 minuto predvaja merilni zvok.
- Zvočniški sistem ne predvaja zvoka, dokler ni vzpostavljanje brezžične povezave med krmilno enoto in štirimi zvočniki končano.
- Če se krmilna enota in zvočniki ne povežejo samodejno v koraku 3, ponastavite zvočnike (stran 56).

Če zvočniki niso priključeni pravilno

Zvočniki samodejno vzpostavijo povezavo s krmilno enoto, ko so vklopljeni.

Če uporabljate več zvočniških sistemov in želite določiti krmilno enoto, ki je brezžično povezana z zvočniki, izvedite ročno povezavo po naslednjih korakih.

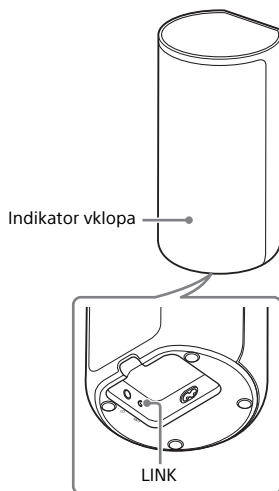

1 Pritisnite HOME.

Na TV-zaslonu se prikaže začetni meni.

2 V začetnem meniju izberite možnost [Setup] - [Advanced Settings].

3 Izberite [Speaker Settings] - [Wireless Speaker Settings] - [Start manual linking].

Na TV-zaslonu se prikaže meni [Start manual linking].

4 Pritisnite gumb LINK na vseh zvočnikih.

Indikatorji vklopa na zvočnikih dvakrat zapored utripnejo zeleno.

5 Izberite možnost [Start].

Začne se ročno vzpostavljanje povezave.

Na televizijskem zaslonu se prikaže postopek povezave.

Za preklic ročne vzpostavitve povezave izberite [Cancel].

6 Ko je na vseh zvočnikih prikazano [Connected], izberite [Finish].

7 Pritisnite ⊕ (potrdi).

Povezava se ročno vzpostavi, indikatorji vklopa na zvočnikih pa svetijo zeleno.

Opombe

- Če izvedete funkcijo [Start manual linking], se možnost  [Setup] - [Advanced Settings] - [Speaker Settings] - [Wireless Speaker Settings] - [Link mode] samodejno nastavi na [Manual].
- S krmilno enoto se povežejo samo zvočniki, za katere je bila v koraku 6 prikazana nastavitev [Connected]. Če povezave z zvočniki ni mogoče vzpostaviti, ponovite postopek od koraka 1.

Gledanje televizorja

- 1 Pritisnite HOME.**
Na TV-zaslону se prikaže začetni meni.
- 2 V začetnem meniju izberite možnost  [Watch] - [TV].**
- 3 Z daljinskim upravljalnikom televizorja izberite program.**
Izbrani TV-program se prikaže na TV-zaslону in zvočniški sistem predvaja zvok televizorja.
- 4 Prilagodite glasnost (stran 34).**

Namig

Možnost [TV] lahko izberete neposredno, in sicer tako, da na daljinskem upravljalniku pritisnete TV.

Predvajanje s povezane avdio-video naprave

- 1 Pritisnite HOME.**
Na TV-zaslону se prikaže začetni meni.
- 2 V začetnem meniju izberite možnost  [Watch] - [HDMI].**
Slika izbrane naprave se prikaže na TV-zaslону in zvočniški sistem predvaja zvok naprave.
- 3 Prilagodite glasnost (stran 34).**

Namig

Možnost [HDMI] lahko izberete neposredno, in sicer tako, da na daljinskem upravljalniku pritisnete HDMI.

Poslušanje zvoka televizorja Sony s funkcijo BLUETOOTH®

Kaj omogoča povezava televizorja s funkcijo BLUETOOTH?

Ko uporabljate televizor Sony* s funkcijo BLUETOOTH, lahko poslušate zvok televizorja ali s televizorjem povezane naprave tako, da povežete zvočniški sistem in televizor brezžično.

* Televizor mora biti združljiv s profilom A2DP (Advanced Audio Distribution Profile) profila BLUETOOTH.

Televizor Sony

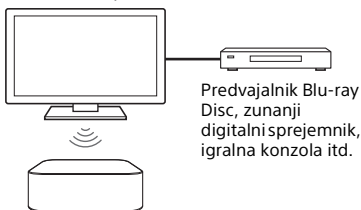

Opomba

Če zvočniški sistem in televizor povezujete prek funkcije BLUETOOTH, za zvočniški sistem ni mogoče prikazati zaslona dejavnosti, kot je začetni meni na televizijskem zaslonu, in uporabljati drugih funkcij zvočniškega sistema, razen funkcije poslušanja zvoka televizorja ali naprave, ki je povezana s televizorjem.

Če želite uporabljati vse funkcije zvočniškega sistema, povežite zvočniški sistem in televizor s kablom HDMI (priložen) (stran 16).

Poslušanje zvoka televizorja z brezžičnim povezovanjem zvočniškega sistema in televizorja

Zvočniški sistem in televizor morate seznaniti prek funkcije BLUETOOTH. Seznanjanje je postopek, potreben za skupno registriranje informacij v napravah BLUETOOTH, ki jih boste v prihodnje povezali brezžično.

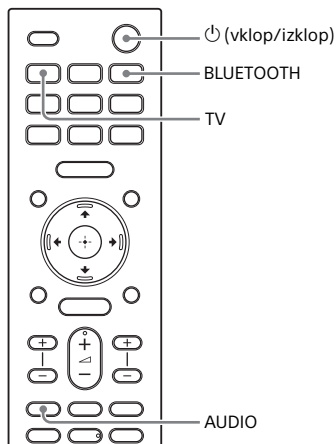

- 1** Vključite televizor.
- 2** S pritiskom gumba  (vklop/izklop) vklopite zvočniški sistem.
- 3** Na daljinskem upravljalniku v zaporedju pritisnite gumbе TV, AUDIO in nato BLUETOOTH.
- 4** Prepričajte se, da se na zaslonu sprednje plošče prikaže [PAIRING]. Zvočniški sistem preklopi v način seznanjanja BLUETOOTH.

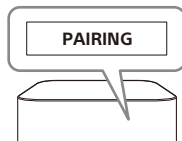

5 V televizorju poiščite zvočniški sistem tako, da opravite seznanjanje.

Na televizijskem zaslonu se pojavi seznam naprav BLUETOOTH, ki so zaznane.

Način seznanjanja naprave BLUETOOTH s televizorjem si lahko preberete v navodilih za uporabo televizorja.

6 Zvočniški sistem in televizor seznanite tako, da na seznamu na televizijskem zaslonu izberete "HT-A9".

7 Prepričajte se, da se na zaslonu sprednje plošče prikaže [TV (BT)].

Povezava med zvočniškim sistemom in televizorjem je vzpostavljena.

8 Izbira programa ali vhodne naprave z daljinskim upravljalnikom televizorja.

Zvok slike, prikazane na televizijskem zaslonu, se predvaja prek zvočniškega sistema.

9 Prilagajanje glasnosti zvočniškega sistema z daljinskim upravljalnikom televizorja.

Ko na daljinskem upravljalniku televizorja pritisnete gumb za izklop zvoka, se zvok začasno utiša.

Opombe

- Če se zvok televizorja ne predvaja prek zvočniškega sistema, pritisnite gumb TV in preverite stanje zaslona sprednje plošče.
 - Na zaslonu sprednje plošče se izpiše [TV (BT)]: Zvočniški sistem in televizor sta povezana, zvok televizorja se predvaja prek zvočniškega sistema.
 - Na zaslonu sprednje plošče se izpiše [PAIRING]: Opravite seznanjanje v televizorju.
 - Na zaslonu sprednje plošče se izpiše [TV]: Izvedite korake od začetka.
- Če povežete zvočniški sistem in televizor s kablom HDMI, se povezava BLUETOOTH prekine. Če želite zvočniški sistem in

televizor ponovno povezati prek funkcije BLUETOOTH, izklopite kabel HDMI in ponovno izvedite vse priključitvene korake.

Poslušanje zvoka seznanjenega televizorja

1 Z daljinskim upravljalnikom televizorja vklopite televizor.

Zvočniški sistem vklopite skupaj s televizorjem tako, da ga povežete na napajanje televizorja, zvok televizorja bo nato predvajan prek zvočniškega sistema.

2 Izbira programa ali vhodne naprave z daljinskim upravljalnikom televizorja.

Zvok slike, prikazane na televizijskem zaslonu, se predvaja prek zvočniškega sistema.

3 Prilagajanje glasnosti zvočniškega sistema z daljinskim upravljalnikom televizorja.

Ko na daljinskem upravljalniku televizorja pritisnete gumb za izklop zvoka, se zvok začasno utiša.

Namig

Ko je televizor izklopljen, je izklopljen tudi zvočniški sistem, če je zvočniški sistem povezan z napajanjem televizorja.

Podatki o daljinskem upravljalniku, ki je priložen zvočniškemu sistemu

Uporabite lahko sledeče gumbе.

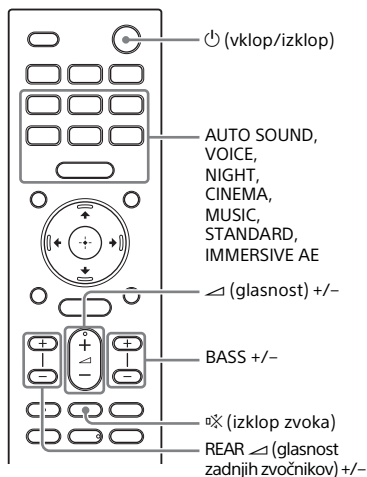

Opombe

- Če na daljinskem upravljalniku, ki je priložen zvočniškemu sistemu, izberete vhod, ki ni vhod [TV], zvok televizorja ne bo predvajan prek zvočniškega sistema. Če želite predvajati zvok televizorja, na daljinskem upravljalniku pritisnite TV in preklopite na vhod TV.
- Ko je televizor povezan s funkcijo BLUETOOTH, ne delujejo naslednji gumbi daljinskega upravljalnika.
⬅/➡/⬅/➡ (potrdi), BACK, HOME, DISPLAY, OPTIONS, ▶|| (predvajanje/začasna zaustavitev), ⏪/⏩ (nazaj/naprej)

Poslušanje glasbe/zvoka prek funkcije BLUETOOTH

Poslušanje glasbe s seznanitvijo mobilne naprave, ki je prvič povezana

Pred uporabo funkcije BLUETOOTH morate opraviti seznanitev zvočniškega sistema in mobilne naprave.

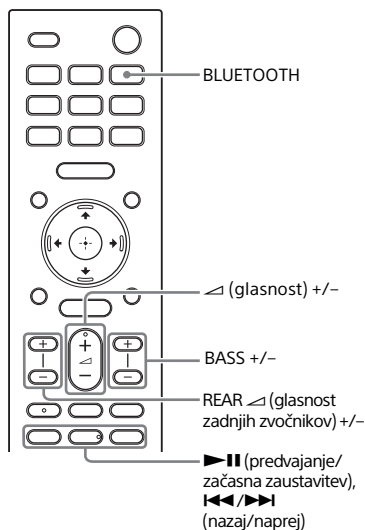

- 1 Pritisnite gumb BLUETOOTH in ga pridržite 2 sekundi.

2 Prepričajte se, da se na zaslonu sprednje plošče prikaže [PAIRING].

Zvočniški sistem preklopi v način seznanjanja.

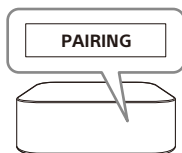

3 V mobilni napravi poiščite zvočniški sistem tako, da opravite postopek seznanjanja.

Na zaslonu mobilne naprave se pojavi seznam zaznanih naprav BLUETOOTH.

Način seznanjanja naprave BLUETOOTH z mobilno napravo si lahko preberete v navodilih za uporabo mobilne naprave.

4 Zvočniški sistem in mobilno napravo seznanite tako, da na seznamu na zaslonu mobilne naprave izberete "HT-A9".

Če morate vnesti geslo, vnesite "0000".

5 Prepričajte se, da se na zaslonu sprednje plošče prikaže [BT].

Povezava med zvočniškim sistemom in mobilno napravo je vzpostavljena.

6 Začnite predvajati zvok prek aplikacije za glasbo v priključeni mobilni napravi.

Zvok bo predvajan prek zvočniškega sistema.

7 Prilagodite glasnost (stran 34).

Vsebinsko lahko predvajate ali začasno zaustavite z gumbi za upravljanje predvajanja na daljinskem upravljalniku.

Namigi

- Če ni seznanjena nobena mobilna naprava (na primer takoj po nakupu zvočniškega sistema), zvočniški sistem

- preklopi v način seznanjanja, ko preklopite na vhod BLUETOOTH.
- Izvedite seznanjanje za drugo in nadaljnje mobilne naprave.

Poslušanje glasbe iz združene naprave

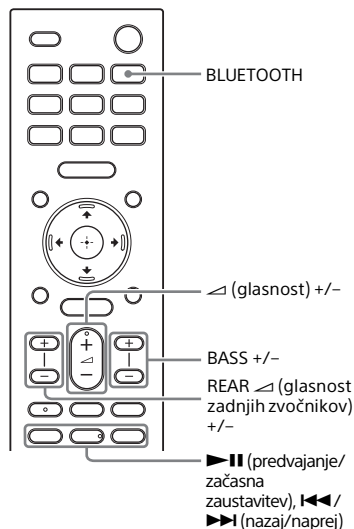

1 Vključite funkcijo BLUETOOTH v mobilni napravi.

2 Pritisnite gumb BLUETOOTH.

Zvočniški sistem samodejno znova vzpostavi povezavo z mobilno napravo, s katero je bil povezan nazadnje.

3 Prepričajte se, da se na zaslonu sprednje plošče prikaže [BT].

Povezava med zvočniškim sistemom in mobilno napravo je vzpostavljena.

4 Začnite predvajati zvok prek aplikacije za glasbo v priključeni mobilni napravi.

Zvok bo predvajan prek zvočniškega sistema.

5 Prilagodite glasnost (stran 34).

Vsebinsko lahko predvajate ali začasno zaustavite z gumbi za upravljanje predvajanja na daljinskem upravljalniku.

Opomba

Če pride do zvočne zakasnitve, lahko delovanje izboljšate tako, da nastavite možnost  [Setup] - [Advanced Settings] - [Bluetooth Settings] - [Bluetooth Connection Quality] na [Priority on Stable Connection].

Namig

Če povezava ni vzpostavljena, v mobilni napravi izberite »HT-A9«.

Prekinitev povezave z mobilno napravo

Izvedite katerega koli od spodnjih postopkov.

- Onemogočite funkcijo BLUETOOTH v mobilni napravi.
- Pritisnite gumb BLUETOOTH, ko je na televizijskem zaslonu prikazan zaslon [Bluetooth Audio].
- Nastavite možnost  [Setup] - [Advanced Settings] - [Bluetooth Settings] - [Bluetooth Mode] na [Transmitter] ali [Off].
- Izklopite zvočniški sistem ali mobilno napravo.

Poslušanje zvoka povezanega televizorja ali naprave s slušalkami

Poslušanje zvoka s seznanjanjem s slušalkami

- 1 Slušalke, združljive s funkcijo BLUETOOTH, nastavite v način seznanjanja.**
Za način seznanjanja glejte navodila za uporabo slušalk.
- 2 Pritisnite HOME.**
Na TV-zaslonu se prikaže začetni meni.
- 3 V začetnem meniju izberite možnost  [Setup] - [Advanced Settings].**
- 4 Izberite [Bluetooth Settings] - [Bluetooth Mode] - [Transmitter].**
Zvočniški sistem preklopi v način prenosa BLUETOOTH.
- 5 V možnosti [Device List] pod [Bluetooth Settings] izberite ime slušalk.**
Ko je povezava BLUETOOTH vzpostavljena, se prikaže [Connected].
Če na seznamu [Device List] ne najdete imena slušalk, izberite [Scan].
- 6 Vrnite se na začetni meni, izberite  [Watch] ali  [Listen] in izberite vhod.**
Na televizijskem zaslonu se prikaže slika izbranega vhoda, na zaslonu sprednje plošče pa [BT TX] in nato se zvok predvaja prek slušalk. Istočasno je zvok iz zvočniškega sistema utišan.

7 Prilagodite glasnost.

Najprej prilagodite glasnost slušalk. Nato prilagodite glasnost slušalk z gumboma  (glasnost) +/- na daljinskem upravljalniku.





Odstranitev seznanjenih slušalk s seznama naprav

- 1 Pritisnite HOME.
Na TV-zaslону se prikaže začetni meni.
- 2 V začetnem meniju izberite možnost  [Setup] – [Advanced Settings].
- 3 Izberite [Bluetooth Settings] - [Device List].
- 4 Premaknite kazalec na ime slušalk, ki jih želite odstraniti, in nato pritisnite DISPLAY.
Za odstranitev vseh seznanjenih slušalk s seznama naprav pritisnite AUDIO.
- 5 Če želite zelene slušalke odstraniti s seznama naprav, upoštevajte navodila na zaslonu.

Opomba

Za prikaz seznanjenih slušalk na seznamu naprav nastavite možnost  [Setup] - [Advanced Settings] - [Bluetooth Settings] - [Bluetooth Mode] na [Transmitter].

Poslušanje zvoka s seznanjenimi slušalkami

- 1 Na slušalkah vklopite funkcijo BLUETOOTH.
- 2 Pritisnite HOME.
Na TV-zaslону se prikaže začetni meni.
- 3 V začetnem meniju izberite možnost  [Setup] – [Advanced Settings].
- 4 Izberite [Bluetooth Settings] – [Bluetooth Mode] – [Transmitter].
Zvočniški sistem preklopi v način prenosa BLUETOOTH in se nato samodejno znova poveže s slušalkami, s katerimi je bila nazadnje vzpostavljena povezava.
- 5 Vrnite se na začetni meni, izberite  [Watch] ali  [Listen] in izberite vhod.
Na televizijskem zaslonu se prikaže slika izbranega vhoda, na zaslonu sprednje plošče pa [BT TX] in nato se zvok predvaja prek slušalk. Istočasno je zvok iz zvočniškega sistema utišan.
- 6 Prilagodite glasnost.
Najprej prilagodite glasnost slušalk. Nato prilagodite glasnost slušalk z gumboma  (glasnost) +/- na daljinskem upravljalniku.

Odklop seznanjenih slušalk

Izvedite katerega koli od spodnjih postopkov.

- Izklopite funkcijo BLUETOOTH v slušalkah.
- Nastavite možnost  [Setup] - [Advanced Settings] - [Bluetooth Settings] - [Bluetooth Mode] na [Receiver] ali [Off].
- Izklopite zvočniški sistem ali slušalke.
- V možnosti  [Setup] - [Advanced Settings] - [Bluetooth Settings] - [Device List] izberite ime naprave povezanih slušalk. Stanje [Connected] imena naprave izgine.

O povezavi za slušalke

- Glasnosti slušalk morda ne boste mogli prilagajati, kar je odvisno od slušalk, združitljivih s funkcijo BLUETOOTH.
- Vhod BLUETOOTH je onemogočen, ko je možnost  [Setup] - [Advanced Settings] - [Bluetooth Settings] - [Bluetooth Mode] nastavljena na [Off] ali [Transmitter].
- Registrirate lahko največ deset naprav BLUETOOTH. Če registrirate še deseto napravo BLUETOOTH, bo prepisala najstarejšo že povezano napravo BLUETOOTH.
- Zvočniški sistem lahko na seznamu [Device List] prikaže do 15 zaznanih naprav BLUETOOTH (stran 30).
- Med prenosom zvoka v slušalke, združitljive s funkcijo BLUETOOTH, ne morete spreminjati zvočnih učinkov ali nastavitve zvoka.
- Predvajanje zvoka/glasbe prek naprave BLUETOOTH je zaradi značilnosti brezžične tehnologije BLUETOOTH zakasnjeno v primerjavi s predvajanjem z zvočniškim sistemom.
- Prejemanje zvoka LDAC iz naprave BLUETOOTH lahko omogočite ali onemogočite v možnosti [Bluetooth Settings].

Kaj lahko počnete s povezovanjem zvočniškega sistema v omrežje

Glasbeno vsebino lahko z uporabo pametnega telefona, tabličnega računalnika ali naprave iOS pretočno predvajate prek zvočniškega sistema, glasbo, shranjeno v računalniku, pa lahko prek zvočniškega sistema predvajate tako, da se povežete v omrežje.

Za podrobnosti o funkcijah in delovanju si oglejte vodnik za pomoč.

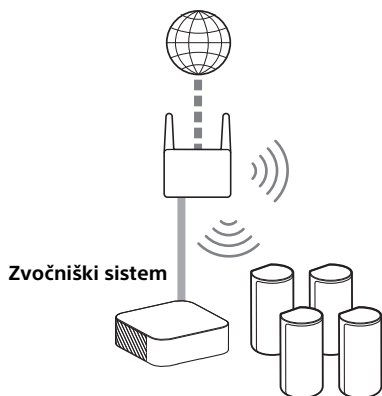

Naprava iOS/pametni telefon/tablični računalnik



- 360 Reality Audio
- Spotify
- Chromecast built-in
- AirPlay
- Sony | Music Center

Računalnik



- AirPlay
- Home Network

360 Reality Audio

Vsebino 360 Reality Audio lahko predvajate prek zvočniškega sistema tako, da jo izberete v aplikaciji storitev za pretakanje, ki je združljiva z 360 Reality Audio.

Spotify

Glasbo lahko izberete v aplikaciji Spotify in jo predvajate prek zvočniškega sistema. Za daljinsko upravljanje storitve Spotify lahko uporabljate telefon, tablični računalnik ali osebni računalnik.

Navodila, kako to narediti, najdete tukaj: spotify.com/connect.

Chromecast built-in™

Glasbo lahko izberete v aplikaciji, ki podpira napravo Chromecast, in jo predvajate prek zvočniškega sistema.

AirPlay

Zvočniški sistem podpira AirPlay. Glasbo lahko prek zvočniškega sistema predvajate z napravo iOS ali računalnikom.

Sony | Music Center

Zvočniški sistem lahko upravljate brezžično tako, da namestite aplikacijo "Sony | Music Center" v pametni telefon ali tablični računalnik.

Domače omrežje

Glasbene datoteke, shranjene v računalniku na omrežnih mestih, lahko predvajate prek domačega omrežja.

Nastavitev glasnosti in kakovosti zvoka

Nastavitev glasnosti

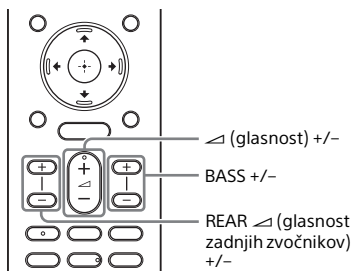

Nastavitev glasnosti zvočniškega sistema

Pritisnite gumb ▲ (glasnost) +/-.
Na zaslonu sprednje plošče se prikaže raven glasnosti.

Nastavitev glasnosti nizkih tonov

Pritisnite gumb BASS (glasnost nizkih tonov) +/-.
Na zaslonu sprednje plošče se prikaže raven glasnosti.

Opomba

Globokotonec je namenjen predvajanju nizkih tonov ali nizkofrekvenčnega zvoka. Ko vhodni vir, kot na primer v televizijskih programih, ne vsebuje veliko nizkih tonov, so nizki toni iz globokotonca morda komaj slišni.

Nastavitev glasnosti zadnjih zvočnikov

Pritisnite gumb REAR ▲ (glasnost zadnjih zvočnikov) +/-.
Na zaslonu sprednje plošče se prikaže raven glasnosti.

Opomba

Zadnji zvočniki so zasnovani za predvajanje prostorskega dela večkanalnega zvoka in prostorskega zvoka, ki ga ustvarja 2-kanalni zvok s pomočjo navidezne obdelave. Ko vhodni vir ne vsebuje veliko prostorskega zvoka, je prostorski zvok iz zadnjih zvočnikov morda komaj slišen.

Uživanje v pristnem prostorskem zvoku (IMMERSIVE AE)

Pristen zvok lahko izkusite ne samo v vodoravni smeri, temveč tudi od zgoraj z učinkovitim delovanjem zvočnih načinov (stran 36). Ta funkcija deluje tudi pri 2.0-kanalnem signalu, kot so televizijski programi.

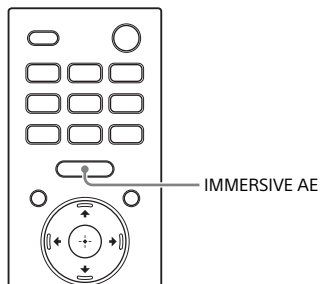

- Če je izbran vhod televizorja, se na televizijskem zaslonu ne prikaže nastavev Immersive Audio Enhancement. V tem primeru lahko preverite nastavev Immersive Audio Enhancement na zaslonu sprednje plošče.
- Glede na vir je ta nastavev fiksno določena in je ni mogoče spremeniti.

1 Pritisnite IMMERSIVE AE, da vklopite ali izklopite to funkcijo.

Na televizijskem zaslonu se prikaže nastavev Immersive Audio Enhancement.

Način	Razlaga
[Immersive Audio Enhancement: On]	S tem gumbom vklopite funkcijo Immersive Audio Enhancement.
[Immersive Audio Enhancement: Off]	S tem gumbom izklopite funkcijo Immersive Audio Enhancement.

Opombe

- Funkcija Immersive Audio Enhancement je na voljo, samo ko je možnost  [Setup] - [Advanced Settings] - [Audio Settings] - [Sound Effect] nastavljena na [Sound Mode On].
- Učinek prostorskega zvoka iz vseh smeri je odvisen od zvočnega vira.

Nastavitev zvočnega učinka, prilagojenega zvočnim virom (Sound Mode)

Uživajte lahko v predvajanju vnaprej programiranih zvočnih učinkov, ki ustrezajo različnim vrstam zvočnih virov. Ta funkcija deluje, ko je možnost  [Setup] - [Advanced Settings] - [Audio Settings] - [Sound Effect] nastavljena na [Sound Mode On].

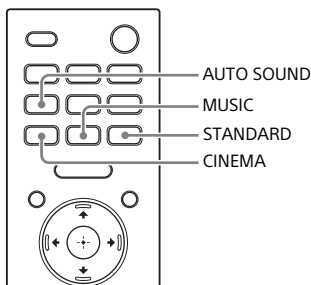

1 Z gumbi AUTO SOUND, CINEMA, MUSIC ali STANDARD lahko izberete zvočni način.

Na televizijskem zaslonu se prikaže izbrani zvočni način.

Zvočni način	Razlaga
[Auto Sound]	Primerna nastavitev zvoka za vir zvoka se izbere samodejno.
[Cinema]	Potopili se boste v zvok, ki potuje okoli vas in vas povsem obdaja. Ta način je primeren za ogled filmov.

Zvočni način	Razlaga
[Music]	Živahnost in sijajnost zvoka se odražata v vsaki podrobnosti. Ta način je primeren za poslušanje glasbe, ki vas resnično prevzame.
[Standard Surround]	Za čist in jasen zvok televizijskega programa.

Opombe

- Funkcija zvočnega načina je onemogočena v naslednjih primerih.
 - Uporabljena je možnost Chromecast built-in.
 - Uporabljena je možnost AirPlay.
 - Naprava BLUETOOTH je povezana v načinu prenosa BLUETOOTH (stran 29).
 - Oddaja se preizkusni zvok.
- Če je izbran vhod televizorja, način zvoka ni prikazan na televizijskem zaslonu. V tem primeru lahko preverite zvočni način na zaslonu sprednje plošče.
- Glede na kombinacijo nastavitve zvočnega načina in vira zvoka učinek [Sound Field Optimization] morda ne bo uporabljen.

Nastavitev za razločnejše dialoge (VOICE)

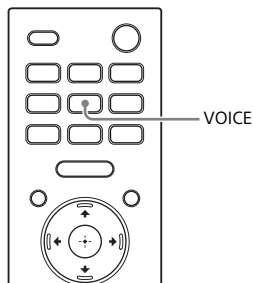

1 Pritisnite VOICE, da vklopite ali izklopite to funkcijo.

Na televizijskem zaslonu se prikaže nastavitev glasovnega načina.

Način	Razlaga
[Voice: On]	S povečanjem obsega dialogov postanejo dialogi zlahka razumljivi.
[Voice: Off]	Izklopi funkcijo glasovnega načina.

Opombe

- Če je izbran vhod televizorja, nastavitev glasovnega načina ni prikazana na televizijskem zaslonu. V tem primeru lahko preverite nastavitev glasovnega načina na zaslonu sprednje plošče.
- Ko je naprava BLUETOOTH povezana v načinu prenosa BLUETOOTH (stran 29), je glasovni način onemogočen.

Predvajanje čistega zvoka pri nizki glasnosti ponoči (NIGHT)

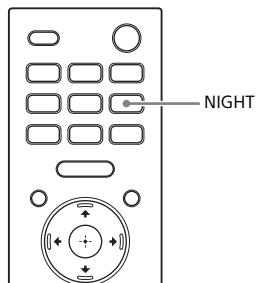

1 Pritisnite NIGHT, da vklopite ali izklopite to funkcijo.

Na televizijskem zaslonu se prikaže nastavitev nočnega načina.

Način	Razlaga
[Night: On]	Zvok se oddaja pri nižji glasnosti z minimalno izgubo natančnosti in jasnosti dialoga.
[Night: Off]	S tem gumbom izklopite funkcijo nočnega načina.

Opombe

- Ko izklopite zvočniški sistem, je ta nastavitev samodejno nastavljena na možnost [Night: Off].
- Če je izbran vhod televizorja, nastavitev nočnega načina ni prikazana na televizijskem zaslonu. V tem primeru lahko preverite nastavitev nočnega načina na zaslonu sprednje plošče.
- Ko je naprava BLUETOOTH povezana v načinu prenosa BLUETOOTH (stran 29), je nočni način onemogočen.

Prilagoditev zamika med sliko in zvokom

Če se zvok ne ujema s sliko na TV-zaslону, lahko prilagodite zamik med njima. Način nastavitve se razlikuje glede na vhod. podrobnosti poiščite v Vodniku za pomoč.

Predvajanje zvoka multipleksirane oddaje (AUDIO)

Zvok multipleksirane oddaje lahko poslušate, če zvočniški sistem sprejema signal multipleksirane oddaje Dolby Digital.

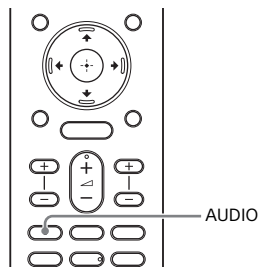

1 Večkrat pritisnete AUDIO, da izberete želeni zvočni signal.

Na televizijskem zaslonu se prikaže zvočni signal.

Zvočni signal	Razlaga
[Audio: Main]	Predvaja se zvok glavnega jezika.
[Audio: Sub]	Predvaja se zvok sekundarnega jezika.
[Audio: Main/Sub]	Glavni zvok se predvaja iz levega zvočnika, dodatni zvok pa iz desnega zvočnika.

Opombe

- Za predvajanje zvoka Dolby Digital morate priklopiti televizor, ki je združljiv s funkcijo eARC ali ARC (stran 16), na vtičnico HDMI OUT (TV ARC/eARC) s kablom HDMI (priložen) ali druge naprave na vtičnico HDMI IN s kablom HDMI (ni priložen).
- Če je izbran vhod televizorja, zvočni signal ni prikazan na televizijskem zaslonu. V tem primeru lahko preverite zvočni signal na zaslonu sprednje plošče.

Prilagajanje glasnosti dialoga med predvajanjem vsebine DTS:X

S prilagoditvijo glasnosti dialoga lahko preprosto poslušate dialog, saj izstopa iz hrupa ozadja. Ta funkcija deluje med predvajanjem vsebine, ki je združljiva s funkcijo DTS:X Dialog Control.

Način nastavitve se razlikuje glede na vhod.

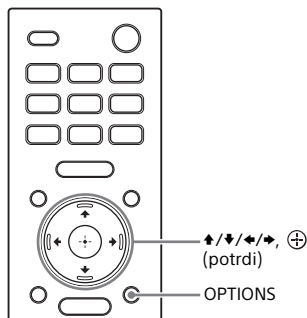

Med gledanjem televizorja

- 1 Pritisnite OPTIONS, odprite [DIALOG] na zaslonu sprednje plošče z gumbom \uparrow/\downarrow , nato pa pritisnite \oplus (potrdi).**
- 2 Prilagodite glasnost dialoga z gumbom \uparrow/\downarrow , nato pa pritisnite \oplus (potrdi).**

Glasnost lahko prilagodite v območju od 0,0 do 6,0 dB v korakih po 1,0 dB.
- 3 Pritisnite OPTIONS.**

Meni z možnostmi na zaslonu sprednje plošče se izklopi.

Med predvajanjem vsebine na avdio-video napravi

- 1 Pritisnite OPTIONS.**

Na TV-zaslonu se prikaže meni z možnostmi.
- 2 Izberite možnost [DTS Dialog Control].**
- 3 Prilagodite glasnost dialoga z gumbom \uparrow/\downarrow , nato pa pritisnite \oplus (potrdi).**

Glasnost lahko prilagodite v območju od 0,0 do 6,0 dB v korakih po 1,0 dB.

Uporaba zvočniškega sistema pri povezavi s televizorjem

Uporaba zvočniškega sistema pri povezavi s televizorjem (funkcija Control for HDMI)

Če s kablom HDMI povežete televizor, združljiv s funkcijo Control for HDMI, lahko s televizorjem upravljate zvočniški sistem, npr. ga vklopite/izklopite ali nastavite glasnost.

O funkciji Control for HDMI

Funkcija Control for HDMI je funkcija, ki omogoča upravljanje naprav, ki so med seboj povezane s kablom HDMI (High-Definition Multimedia Interface).

Čeprav ta funkcija deluje pri napravah, ki so združljive s funkcijo Control for HDMI, morda ne bo delovala, če povežete naprave, ki jih ni izdelala družba Sony.

Priprava na upravljanje pri povezavi s televizorjem

Omogočite nastavitve funkcije Control for HDMI na televizorju, ki je z zvočniškim sistemom povezan prek kabla HDMI.

Privzeta nastavitve funkcije Control for HDMI za zvočniški sistem je [On].

Namigi

- Kadar povežete napravo, kot je predvajalnik Blu-ray Disc, in televizor s kablom HDMI, omogočite funkcijo Control for HDMI.
- Za vklop funkcije Control for HDMI na televizorju ali predvajalniku Blu-ray Disc glejte navodila za uporabo.
- Če omogočite funkcijo Control for HDMI ("BRAVIA" sync) med uporabo televizorja Sony, je samodejno omogočena tudi

funkcija Control for HDMI v zvočniškem sistemu. Ko je nastavitve dokončana, se na zaslonu spodnje plošče prikaže [DONE].

Vklapljanje/izklapljanje ali prilagajanje glasnosti z daljinskim upravljalnikom

Kadar z daljinskim upravljalnikom televizorja vklopite/izklopite televizor ali pa prilagodite glasnost, vklopite/izklopite tudi zvočniški sistem oz. prilagodite glasnost.



Daljinski upravljalnik televizorja

Upravljanje vklopa/izklopa

Ko vklopite ali izklopite televizor, se bo zvočniški sistem samodejno vklopil ali izklopil.

Opomba

Če zvočniški sistem izklopite, preden izklopite televizor, se zvočniški sistem morda ne bo samodejno vklopil ob naslednjem vklopu televizorja. V tem primeru izvedite naslednje.

- V meniju televizorja kot napravo za izhod zvoka izberite zvočniški sistem.
- Če uporabljate televizor Sony, zvočniški sistem vklopite, ko je televizor vklopljen.

Prilagoditev glasnosti

Zvočniški sistem samodejno predvaja zvok televizorja. Glasnost zvočniškega sistema lahko prilagajate z daljinskim upravljalnikom televizorja.

Druge funkcije povezanega upravljanja

Uporaba menija z daljinskim upravljalnikom televizorja

Meni zvočniškega sistema lahko upravljate tako, da izberete ime zvočniškega sistema med spreminjanjem vhoda ali upravljanjem menija Sync Menu na televizorju.

Opomba

Nekateri Sonyjevi televizorji podpirajo Sync Menu. V navodilih za uporabo vašega televizorja preverite, ali televizor podpira Sync Menu.

Povezanost jezikov

Če spremenite jezik zaslonskega prikaza televizorja, se spremeni tudi jezik zaslonskega prikaza zvočniškega sistema.

Funkcija predvajanja z enim dotikom

Ko vsebino predvajate s predvajalnikom Blu-ray Disc ali konzolo "PlayStation®4" itd., povezano s televizorjem, se zvočniški sistem in televizor samodejno vklopita.

Namig

Nastavitve Control for HDMI lahko spremenite z izbiro možnosti  [Setup] - [Advanced Settings] - [HDMI Settings] v začetnem meniju.

Uporaba zvočniškega sistema ob povezavi s televizorjem, ki je združljiv s funkcijo "BRAVIA" Sync

"BRAVIA" Sync je Sonyjeva razširjena funkcija, ki temelji na funkciji Control for HDMI. Če s kablom HDMI povežete naprave, združljive s funkcijo "BRAVIA" Sync, kot sta televizor ali predvajalnik Blu-ray Disc, lahko naprave upravljate tako, da jih med seboj povežete.

Uporaba funkcije "BRAVIA" Sync

Funkcijo "BRAVIA" Sync omogočite z aktiviranjem funkcije Control for HDMI na Sonyjevi napravi. Za postopek omogočanja funkcije Control for HDMI glejte "Priprava na upravljanje pri povezavi s televizorjem" (stran 40).

Možnosti uporabe funkcije "BRAVIA" Sync

Funkcija Control for HDMI

- Upravljanje vklopa/izklopa (stran 40)
- Prilagoditev glasnosti (stran 41)
- Uporaba menija z daljinskim upravljalnikom televizorja (stran 41)
- Povezanost jezikov (stran 41)
- Funkcija predvajanja z enim dotikom (stran 41)

Funkcija zvočni način/izbira prizora

Zvočni način zvočniškega sistema se samodejno zamenja glede na to, ali je televizor nastavljen na funkcijo izbire prizora ali pa na funkcijo zvočnega načina. Za uporabo te funkcije nastavite zvočni način na možnost [Auto Sound] (stran 36).

Funkcija Home Theatre Control

Nastavitev zvočniškega sistema, prilagoditev nastavitev zvočnega načina, preklon vhoda itd. lahko izvedete, ne da bi preklopili vhod TV.

Spreminjanje nastavitev

Spreminjanje svetlosti zaslona sprednje plošče in indikatorjev (DIMMER)

Spremenite lahko svetlost zaslona sprednje plošče in indikatorja vklopa zvočnika. Spremeni se tudi svetlost indikatorja vklopa za izbirni globokotonec.

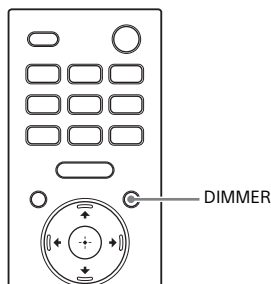

1 Večkrat pritisnite DIMMER, da izberete želeni način zaslona.

Na televizijskem zaslonu se prikaže način zaslona.

Način	Razlaga
[Dimmer: Bright]	Zaslon sprednje plošče in indikatorji svetijo svetlo.
[Dimmer: Dark]	Zaslon sprednje plošče in indikatorji svetijo temno.
[Dimmer: Off]	Zaslon sprednje plošče in indikatorji so izklopljeni.

Opombe



- Zaslon sprednje plošče in indikatorji so izklopljeni, ko je izbrana možnost [Dimmer: Off]. Samodejno se vklopijo, ko pritisnete kateri koli gumb, in nato znova izklopijo, če zvočniškega sistema ne

uporabljate približno 10 sekund. Včasih pa se zaslon sprednje plošče in indikatorji ne izklopijo. V tem primeru je svetlost zaslona sprednje plošče in indikatorjev enaka načinu [Dimmer: Dark].

- Če je izbran vhod televizorja, način zaslona ni prikazan na televizijskem zaslonu. V tem primeru lahko preverite način zaslona na zaslonu sprednje plošče.

Varčevanje z energijo v načinu pripravljenosti

Preverite spodnje nastavitve:

-  Funkcija [Setup] - [Advanced Settings] - [HDMI Settings] - [Standby Through] je nastavljena na [Off].
-  Funkcija [Setup] - [Advanced Settings] - [System Settings] - [Network/Bluetooth Standby] je nastavljena na [Off].

Izvajanje funkcije Easy Setup

Osnovne začetne nastavitve ter nastavitve zvočnikov in omrežja za zvočniški sistem lahko na preprost način izvedete s funkcijo Easy Setup.

1 Pritisnite HOME.

Na TV-zaslону se prikaže začetni meni.

2 V začetnem meniju izberite možnost [Setup] - [Easy Setup].

Na TV-zaslону se prikaže meni [Easy Setup].

3 Izberite želeno nastavitvev.

- [Easy Initial Setup]: izvede osnovne začetne nastavitve, vključno z nastavitvami zvočnikov in omrežja.
- [Easy Sound Setup]: izvede osnovne nastavitve zvočnikov za optimiranje prostorskega zvoka za vaše okolje.
- [Easy Network Setup]: izvede osnovne nastavitve omrežja.

4 Izvedite nastavitve po navodilih na zaslonu.

Izvajanje funkcije Advanced Settings

Uporaba menija [Advanced Settings]

Možnosti, kot sta slika in zvok, lahko na različne načine spreminjate v meniju [Advanced Settings].

1 Pritisnite HOME.









Na TV-zaslону se prikaže začetni meni.

2 V začetnem meniju izberite možnost [Setup] – [Advanced Settings].

Na TV-zaslону se prikaže meni [Advanced Settings].

3 Izberite element nastavitve.

Za podrobnosti o nastavitvenih elementih si oglejte vodnik za pomoč.

Nastavitveni element	Razlaga
 [Speaker Settings]	Omogoča nastavitve zvočnikov za namestitev in povezave.
 [Audio Settings]	Omogoča nastavitve zvočnega izhoda.
 [HDMI Settings]	Omogoča nastavitve HDMI.
 [Bluetooth Settings]	Omogoča podrobne nastavitve za funkcijo BLUETOOTH.
 [System Settings]	Omogoča nastavitve, povezane z zvočniškim sistemom.
 [Network Settings]	Omogoča podrobne nastavitve za internet.
 [Resetting]	Zvočniškemu sistemu povrne privzete tovarniške nastavitve.
 [Software Update]	Posodobi programsko opremo zvočniškega sistema ali izbirnega globokotona.

Posodabljanje programske opreme

Če programsko opremo posodobite na najnovejšo različico, lahko uporabljate najnovejše funkcije.

Če želite več informacij o funkcijah posodobitve, obiščite to spletno mesto:

- Za uporabnike v Evropi
<https://www.sony.eu/support>

Opombe

- Posodabljanje lahko traja do 20 minut.
- Za posodabljanje prek interneta potrebujete internetno povezavo.
- Med posodabljanjem ne vklopite ali izklopite zvočniškega sistema, izklopite napajalnega kabla, izklopite ali vklopite kabla HDMI ali upravljajte z zvočniškim sistemom ali televizorjem. Počakajte, da se posodobitev programske opreme zaključi.
- Nastavite funkcijo  [Setup] - [Advanced Settings] - [Network Settings] - [Auto Update Settings] - [Auto Update] na [On], če želite posodobitve programske opreme izvajati samodejno. Odvisno od podrobnosti posodobitev se posodabljanje programske opreme lahko izvede tudi če izberete [Off] v možnosti [Auto Update]. Podrobnosti poiščite v vodniku za pomoč.

1 **Prepričajte se, da so zvočniki vklopljeni in povezani z zvočniškim sistemom. Ko uporabljate izbirni globokotonec, zagotovite, da je vklopljen in povezan z zvočniškim sistemom.**

Indikatorji vklopa na zvočnikih in izbirnem globokotoncu svetijo zeleno.

2 **Pritisnite HOME.**

Na TV-zaslonu se prikaže začetni meni.

3 **V začetnem meniju izberite možnost  [Setup] - [Advanced Settings].**



Če zvočniški sistem zazna informacije o posodobitvi

zvočniškega sistema v omrežju, se v začetnem meniju prikažeta obvestilo o posodobitvi in možnost [Software Update]. V tem primeru izberite možnost [Software Update] in sledite navodilom na zaslonu.

4 **Izberite možnost [Software Update].**

Na TV-zaslonu se prikaže meni [Software Update].

5 **Izberite element, ki ga želite posodobiti.**

Med naslednjimi elementi izberite element za posodobitev tako, da pritisnete gumb  /  in , nato pa posodobite programsko opremo po navodilih na zaslonu.

Ko se začne posodobitev programske opreme, se zvočniški sistem samodejno znova zažene. Med posodabljanjem programske opreme se na zaslonu sprednje plošče prikaže [UPDATE]. Ko je posodobitev dokončana, se zvočniški sistem samodejno znova zažene.

[Network Update]

Posodobi programsko opremo prek razpoložljivega omrežja. Omrežje mora biti povezano z internetom.

[USB Update]

Posodobi programsko opremo prek pomnilniške naprave USB. Podrobnosti v zvezi s posodobitvijo so navedene v navodilih, prikazanih med prenašanjem datoteke s posodobitvijo.

[Wireless Speakers Update]

Posodobi programsko opremo zvočnikov ali izbirnega globokotonca, ko je programska oprema zvočniškega sistema v svoji najnovejši različici.

Opomba

Če posodobitev zvočnikov ali izbirnega globokotonca ne deluje, jih prestavite v bližino krmilne enote in posodobite.

Odpravljanje težav

Če zvočniški sistem ne deluje pravilno, sledite spodnjemu postopku.

1 Vzroke in rešitve težav poiščite v teh navodilih za uporabo ali vodniku za pomoč.

Način odpravljanja težav je naveden v "Odpravljanje težav." Za funkcije, ki niso omenjene v navodilih za uporabo, si oglejte vodnik za pomoč.

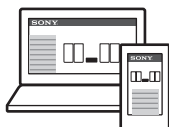

- Za uporabnike v drugih državah/regijah

https://rd1.sony.net/help/ht/a9/h_zz/



2 Vzroke in rešitve težav poiščite na Sonyjevi strani za podporo.

Sonyjeva stran za podporo zagotavlja najnovejše informacije o podpori in pogosta vprašanja.

- Za uporabnike v Evropi

<https://www.sony.eu/support>

3 Ponastavite zvočniški sistem.

Vse nastavitve zvočniškega sistema so povrnjene na prvotno stanje.



4 Če težave ne morete odpraviti, se obrnite na najbližjega prodajalca izdelkov Sony.

Na popravilo vedno prinesite tako krmilno enoto kot zvočnike, tudi če je videti, da ima težave samo ena od obeh naprav.

Napajanje

Zvočniški sistem se ne vklopi.

- Preverite, ali je napajalni kabel ustrezno povezan.
- Napajalni kabel odklopite iz električne vtičnice in ga čez nekaj časa znova priključite.

Zvočniški sistem se ne vklopi, tudi če je televizor vklopljen.

- Nastavite možnost  [Setup] - [Advanced Settings] - [HDMI Settings] - [Control for HDMI] na [On]. Televizor mora podpirati funkcijo Control for HDMI (stran 40). Če želite več informacij, preberite navodila za uporabo televizorja.
- Preverite nastavitve zvočnikov televizorja. Napajanje zvočniškega sistema se sinhronizira z nastavitvami zvočnikov televizorja. Če želite več informacij, preberite navodila za uporabo televizorja.
- Če so bili prejšnji vir zvoka zvočniki televizorja, se zvočniški sistem pri nekaterih televizorjih morda ne bo vklopil, če je povezan z napajanjem televizorja, tudi če je televizor vklopljen.

Zvočniški sistem se izklopi, ko izklopite televizor.

- Preverite nastavitve možnosti  [Setup] - [Advanced Settings] - [HDMI Settings] - [Standby Linked to TV]. Če je možnost [Standby Linked to TV] nastavljena na [On] ali [Auto], se zvočniški sistem samodejno izklopi, ko izklopite televizor.

Zvočniški sistem se ne izklopi, tudi če se izklopi televizor.

- Preverite nastavitve možnosti  [Setup] - [Advanced Settings] - [HDMI Settings] - [Standby Linked to TV]. Če želite, da se zvočniški sistem ne glede na vhod samodejno izklopi ob izklopu televizorja, funkcijo [Standby Linked to TV] nastavite na [On]. Televizor mora podpirati

funkcijo Control for HDMI (stran 40). Če želite več informacij, preberite navodila za uporabo televizorja.

Zvočniškega sistema ni mogoče izklopiti.

- Zvočniški sistem je morda v predstavitvenem načinu. Če želite preklicati predstavitveni način, ponastavite zvočniški sistem. Za več kot 10 sekund pritisnite in pridržite gumb  (vklop/izklop) na krmilni enoti (stran 55).

Slika

Slika ni (pravilno) prikazana.

- Izberite ustrezen vhod (stran 24).
- Če ni slike, ko je izbran vhod TV, želeni TV-kanal izberite z daljinskim upravljalnikom televizorja.
- Če ni slike, ko je izbran vhod HDMI, pritisnite gumb za predvajanje v povezani napravi.
- Odklopite kabel HDMI in ga znova priključite. Kabel mora biti trdno vstavljen.
- Če se slika s priključene naprave ne prikaže ali ta ni prikazana pravilno, spremenite nastavitve možnosti  [Setup] - [Advanced Settings] - [HDMI Settings] - [HDMI Signal Format] - [HDMI IN]. Podrobnosti poiščite v vodniku za pomoč.
- Zvočniški sistem je povezan z vhodno napravo, ki ne podpira standarda HDCP (High-bandwidth Digital Content Protection). V tem primeru preverite tehnične podatke povezane naprave.

Slika na televizorskem zaslonu je popačena.

- Morda je prišlo do motenj brezžične funkcije med televizorjem/drugimi brezžičnimi napravami in krmilno enoto. Premaknite krmilno enoto, spremenite njeno smer ali pa jo namestite daleč stran od televizorja/drugih brezžičnih naprav.
- Med brezžičnim omrežjem LAN in brezžično povezavo zvočnikov je

motnja frekvenčnega pasu. Pas brezžične povezave LAN televizorja ali naprave, ki predvaja sliko, preklopite na 2,4 GHz.

Vsebinska 3D, ki se predvaja prek vtičnice HDMI IN, ni prikazana na TV-zaslону.

- Odvisno od televizorja ali video naprave vsebinska 3D morda ne bo prikazana. Preverite, katere video formate HDMI podpira sistem. Podrobnosti poiščite v vodniku za pomoč.

Video signal visoke ločljivosti (4K/60p 4:4:4, 4:2:2 in 4K/60p 4:2:0 10 bitov itd.) iz vtičnice HDMI IN ni prikazan na televizijskem zaslonu.

- Odvisno od televizorja ali video naprave video signali visoke ločljivosti, kot je 4K, morda ne bodo prikazani. Preverite zmogljivost videa ter nastavitve televizorja in video naprave.
- Spremenite nastavitve možnosti  [Setup] - [Advanced Settings] - [HDMI Settings] - [HDMI Signal Format] - [HDMI IN] glede na video signal, ki ga podpira priključen televizor ali naprava. Podrobnosti poiščite v vodniku za pomoč.
- Ko predvajate video signale visoke ločljivosti, kot je videovsebinska 4K, ki je zaščitena z avtorskimi pravicami, zvočniški sistem priključite v vtičnico HDMI na televizorju, ki podpira HDCP2.2 ali HDCP2.3. Če želite več informacij, preberite navodila za uporabo televizorja.

Slika ni prikazana na celotnem TV-zaslону.

- Razmerje stranic za medij je fiksno.

Slika in zvok naprave, ki je povezana z zvočniškim sistemom, nista predvajana na televizorju, ko zvočniški sistem ni vklopljen.

- Nastavite možnost  [Setup] - [Advanced Settings] - [HDMI Settings] - [Control for HDMI] na [On] v zvočniškem sistemu, nato nastavite

možnost [Standby Through] na [Auto] ali [On].

- Vključite zvočniški sistem, nato preklopite na vhod za napravo, ki se predvaja.
- Pri povezavi z napravami, ki jih ni izdelala družba Sony in ki podpirajo funkcijo Control for HDMI, nastavite možnost  [Setup] - [Advanced Settings] - [HDMI Settings] - [Standby Through] na [On].



Vsebine HDR ni mogoče prikazati z visokim dinamičnim razponom.

- Preverite nastavitve televizorja in priključene naprave. Podrobne informacije poiščite v navodilih za uporabo televizorja in priključene naprave.
- Odvisno od nastavitve [HDMI Signal Format] avdio-video naprava morda ne bo mogla predvajati HDR-vsebin v formatu HDR. Spremenite nastavitve možnosti  [Setup] - [Advanced Settings] - [HDMI Settings] - [HDMI Signal Format] - [HDMI IN] glede na video format, ki ga podpira avdio-video naprava. Podrobnosti poiščite v vodniku za pomoč.

Zvok

Zvočniški sistem ne predvaja zvoka.

- Preverite, ali so napajalni kabli (omrežni kabli) krmilne enote in zvočnikov ustrezno priključeni.
- Če je indikator vklopa na zvočniku izklopljen, poskusite naslednje.
 - Preverite, ali je napajalni kabel (omrežni kabel) zvočnika ustrezno priključen.
 - Za vklop zvočnika pritisnite gumb  (vklop/izklop) na spodnji strani zvočnika.



- Če indikator vklopa na zvočniku počasi utripa zeleno ali sveti rdeče, poskusite naslednje.
 - Premaknite zvočnik v bližino krmilne enote, da indikator vklopa na zvočniku zasveti zeleno.
 - Ročno povežite zvočnik in krmilno enoto (stran 22).
 - Preverite stanje brezžične povezave v možnosti  [Setup] - [Advanced Settings] - [Speaker Settings] - [Wireless Speaker Settings] - [Check wireless connection].
- Če možnost  [Setup] - [Advanced Settings] - [Speaker Settings] - [Wireless Speaker Settings] - [RF Channel] preklopite z [Off] na [On], lahko traja približno 1 minuto, preden se zvok predvaja.
- Pritisnite gumb  (glasnost) + na daljinskem upravljalniku, da povečate glasnost ali prekličete izklop zvoka (stran 12).
- Zvočniki so morda povezani z drugo združljivo napravo. Poskusite z ročno povezavo (stran 22).



Zvočniški sistem se ne more povezati s televizorjem s funkcijo BLUETOOTH.

- Če povežete zvočniški sistem in televizor s kablom HDMI, se povezava BLUETOOTH prekine.

Zvočniški sistem ne oddaja zvoka televizorja.

- Preverite vrsto in povezavo kabla HDMI ali kabla za osrednji zvočnik televizorja, ki je priključen na zvočniški sistem in televizor (stran 16).
- Odklopite kable, ki povezujejo televizor in zvočniški sistem, in jih nato znova priklopite. Napajalna kabla televizorja in zvočniškega sistema odklopite iz električnih vtičnic in ju znova priklopite.
- Ko sta zvočniški sistem in televizor povezana s kablom HDMI, preverite naslednje.

- Vtičnica HDMI priključenega televizorja je označena z oznako »eARC« ali »ARC«.
 - Funkcija Control for HDMI v televizorju je vklopljena.
 - Funkcija eARC ali ARC v televizorju je omogočena.
 - Na zvočniškem sistemu je možnost  [Setup] - [Advanced Settings] - [HDMI Settings] - [Control for HDMI] nastavljena na [On].
- Če televizor ne podpira funkcije eARC, nastavite možnost  [Setup] - [Advanced Settings] - [HDMI Settings] - [eARC] na [Off].
 - Preklopite vhod zvočniškega sistema na vhod TV.
 - Povečajte glasnost zvočniškega sistema ali prekličite izklop zvoka.
 - Če se zvok predvajalnika Blu-ray Disc, zunanega digitalnega sprejemnika, igralne konzole itd., povezanih s televizorjem, ne predvaja, priključite napravo v vtičnico HDMI IN zvočniškega sistema in preklopite vhod zvočniškega sistema na vhod za povezano napravo ([HDMI]) (stran 18).
 - Od vrstnega reda vklopa televizorja in zvočniškega sistema je odvisno, ali bo zvočniški sistem utišan in se na zaslonu sprednje plošče zvočniškega sistema izpiše [MUTING]. V tem primeru najprej vklopite televizor in nato zvočniški sistem.
 - Pritisnite gumb TV/AUDIO SYSTEM na daljinskem upravljalniku, da preklopite izhod za zvok povezanega televizorja ali prilagodite nastavev zvočnikov televizorja na Audio System (zvočni sistem). Za informacije o nastavitvi televizorja glejte navodila za nastavev televizorja.
- ### **Zvok preskakuje ali pa se ustvarja šum.**
- Če je v bližini naprava, ki ustvarja elektromagnetno sevanje, kot je naprava z brezžično povezavo LAN ali mikrovalovna pečica, zvočniški sistem odmaknite od naprave.

- Do motenj lahko prihaja zaradi brezžične povezave LAN zunanje naprave. Spremenite omrežno povezavo zunanje naprave v žično omrežje LAN.
- Krmilna enota in zvočniki so med seboj preveč oddaljeni. Postavite jih bližje drug drugemu.
- Če se med krmilno enoto in zvočniki nahaja ovira, jo odstranite ali odmaknite krmilno enoto in zvočnike od ovire.
- Krmilne enote na nameščajte globoko v regal. Namestite jo na polico ali regal, tako da zaslon spodnje plošče ni skrit.
- Premaknite krmilno enoto, spremenite njeno smer ali pa jo namestite daleč stran od televizorja.
- Nastavite možnost  [Setup] - [Advanced Settings] - [Speaker Settings] - [Wireless Speaker Settings] - [Wireless Playback Quality] na [Connection].
- Nastavite možnost  [Setup] - [Advanced Settings] - [Speaker Settings] - [Wireless Speaker Settings] - [RF Channel] na [Off], nato pa na [On].
- Prihaja lahko do motenj brezžične pasovne širine med omrežno povezavo in povezavo zvočnikov. Spremenite brezžično povezavo LAN zvočniškega sistema v žično povezavo LAN ali preklopite pas brezžične povezave LAN na 2,4 GHz.

Slika in zvok naprave, ki je povezana z zvočniškim sistemom, nista predvajana na televizorju, ko zvočniški sistem ni vklopljen.

- Nastavite možnost  [Setup] - [Advanced Settings] - [HDMI Settings] - [Control for HDMI] na [On] v zvočniškem sistemu, nato nastavite možnost [Standby Through] na [Auto] ali [On].
- Vključite zvočniški sistem, nato preklopite na vhod za napravo, ki se predvaja.

- Pri povezavi z napravami, ki jih ni izdelala družba Sony in ki podpirajo funkcijo Control for HDMI, nastavite možnost  [Setup] - [Advanced Settings] - [HDMI Settings] - [Standby Through] na [On].

Zvok se predvaja iz zvočniškega sistema in tudi televizorja.

- Izklopite zvok zvočniškega sistema ali televizorja.
- Ko zvočniški sistem in televizor povežete s kablom za osrednji zvočnik televizorja in nastavite možnost  [Setup] - [Advanced Settings] - [Speaker Settings] - [TV Center Speaker Mode] na [On], se osrednji del zvoka zvočniškega sistema predvaja iz televizorja. Podrobnosti poiščite v vodniku za pomoč.





Zvok je prekinjen, ko gledate televizijski program ali vsebino prek predvajalnika Blu-ray Disc ipd.

- Preverite nastavev zvočnega načina (stran 36). Če je zvočni način nastavljen na [Auto Sound], je lahko zvok prekinjen, ko se zvočni način samodejno spremeni v skladu z informacijami predvajanega programa. Če ne želite spreminjati zvočnega načina samodejno, nastavite zvočni način na katerokoli nastavev, razen na [Auto Sound].

Zvok televizorja, ki se predvaja prek zvočniškega sistema, zaostaja za sliko.

- Če je vrednost prilagoditve razmika med sliko in zvokom nastavljena na razpon med 25 in 300 milisekund, jo nastavite na 0 milisekund. Podrobnosti poiščite v Vodniku za pomoč.
- Pojavi se lahko časovni zamik med zvokom in sliko, kar je odvisno od zvočnega vira. Če ima televizor funkcijo, ki zadrži sliko, jo uporabite za prilagoditev. Če želite več informacij, preberite navodila za uporabo televizorja.

Zvočniški sistem ne predvaja zvoka povezane naprave oziroma je ta komaj slišen.

- Pritisnite  (glasnost) + na daljinskem upravljalniku in preverite raven glasnosti (stran 12).
- Če želite preklicati funkcijo za izklop zvoka, na daljinskem upravljalniku pritisnite  ali  (glasnost) + (stran 12).
- Preverite, ali je vhodni vir pravilno izbran. Poskusite uporabiti drug vhodni vir, tako da na daljinskem upravljalniku večkrat pritisnete gumb za izbiro vhoda (TV/ HDMI/BLUETOOTH).
- Priključki morajo biti trdno vstavljeni.
- Ko predvajate vsebino, združljivo s tehnologijo za zaščito avtorskih pravic (HDCP), se zvok morda ne bo predvajal iz zvočniškega sistema.
- Spremenite nastavitve možnosti  [Setup] - [Advanced Settings] - [HDMI Settings] - [HDMI Signal Format] - [HDMI IN]. Podrobnosti poiščite v vodniku za pomoč.

Učinka prostorskega zvoka ni mogoče doseči.

- Odvisno od vhodnega signala in nastavitve zvočnega načina obdelava prostorskega zvoka morda ne bo delovala učinkovito. Učinek prostorskega zvoka je lahko komaj opazen, odvisno od programa ali plošče.
- Za predvajanje večkanalnega zvoka preverite nastavitve digitalnega zvočnega izhoda na napravi, ki je priključena v zvočniški sistem. Podrobnosti najdete v navodilih za uporabo povezane naprave.

Izbirni globokotonec ne predvaja zvoka.

- Delovanje lahko izboljšate z nastavitvijo možnosti  [Setup] - [Advanced Settings] - [Speaker Settings] - [Wireless Speaker Settings] - [Wireless Playback Quality] na [Connection].
- Glejte navodila za uporabo izbirnega globokotonca.

Nekateri zvočniki ne predvajajo zvoka.

- Odvisno od vsebine ali zvočnega načina nekateri zvočniki morda ne bodo predvajali zvoka.

Sound Field Optimization

Sound Field Optimization neuspešno.

- Zvočniki morda niso pravilno nameščeni. Na oznakah, ki se nahajajo na spodnjih straneh zvočnikov, preverite položaje namestitve in zvočnike namestite na ustreznih mestih.
- Zvočnike namestite pokončno, tako da so oznake na spodnjih straneh zvočnikov usmerjene navzdol.
 - Če je zvočnik nameščen postrani, funkcije Sound Field Optimization ni mogoče izvesti pravilno.
 - Če je zvočnik nameščen pod kotom, je nagnjen tudi mikrofonski merjenje zvočnika in zvok za merjenje razdalje do stropa se predvaja v nagnjenem stanju. To je lahko vzrok, da je bila funkcija Sound Field Optimization neuspešna.
- Ponovno izvedite funkcijo Sound Field Optimization v situaciji, ko je okolica tiha.
- Namestite zvočnike na razdalji več kot 50 cm. Če je razdalja med zvočniki premajhna, funkcije Sound Field Optimization ni mogoče izvesti pravilno.
- Če so zvočniki preveč oddaljeni drug od drugega, jih postavite bližje.
- Če se med zvočniki nahaja ovira ali mikrofonski merjenje zvočnika blokira ovira, funkcije Sound Field Optimization ni mogoče izvesti pravilno. Če je med zvočniki ali pred njimi ovira, jo odstranite.

Povezava z mobilno napravo

Seznanjanje ni mogoče.

- Približajte zvočniški sistem in napravo BLUETOOTH.

- Zvočniškega sistema ne smejo motiti naprave z brezžično povezavo LAN, druge brezžične naprave, ki uporabljajo frekvenčni pas 2,4 GHz, ali mikrovalovna pečica. Če je v bližini naprava, ki ustvarja elektromagnetno sevanje, napravo odmaknite od zvočniškega sistema.

Povezave BLUETOOTH ni mogoče dokončati.

- Prepričajte se, da se na zaslonu sprednje plošče prikaže [BT] (stran 27).
- Preverite, ali je naprava BLUETOOTH, ki jo želite povezati, vklopljena in funkcija BLUETOOTH omogočena.
- Približajte zvočniški sistem in napravo BLUETOOTH.
- Znova seznanite zvočniški sistem in napravo BLUETOOTH. Morda boste morali z napravo BLUETOOTH najprej preklicati seznanjanje s tem zvočniškim sistemom.
- Podatki o seznanjanju se lahko izbrišejo. Znova opravite postopek seznanjanja (stran 27).

Zvočniški sistem ne predvaja zvoka povezane mobilne naprave BLUETOOTH.

- Prepričajte se, da se na zaslonu sprednje plošče prikaže [BT] (stran 27).
- Približajte zvočniški sistem in napravo BLUETOOTH.
- Če je v bližini naprava, ki ustvarja elektromagnetno sevanje, kot so naprave z brezžično povezavo LAN, druge naprave BLUETOOTH ali mikrovalovna pečica, napravo odmaknite od zvočniškega sistema.
- Odstranite vse ovire med zvočniškim sistemom in napravo BLUETOOTH ali odmaknite zvočniški sistem od ovire.
- Premestite povezano napravo BLUETOOTH.
- Frekvenco brezžičnega omrežja LAN morebitnega usmerjevalnika za Wi-Fi ali osebnega računalnika v bližini preklopite na frekvenčni pas 5 GHz.
- Povečajte glasnost na povezani napravi BLUETOOTH.

Povezava slušalk s funkcijo BLUETOOTH

Seznanjanje ni mogoče.

- Približajte zvočniški sistem in slušalke BLUETOOTH.
- Zvočniškega sistema ne smejo motiti naprave z brezžično povezavo LAN, druge brezžične naprave, ki uporabljajo frekvenčni pas 2,4 GHz, ali mikrovalovna pečica. Če je v bližini naprava, ki ustvarja elektromagnetno sevanje, napravo odmaknite od zvočniškega sistema.

Povezave BLUETOOTH ni mogoče dokončati.

- Prepričajte se, da se na zaslonu sprednje plošče prikaže [BT TX] (stran 29).
- Preverite, ali so slušalke BLUETOOTH, ki jih želite povezati, vklopljene in funkcija BLUETOOTH omogočena.
- Približajte zvočniški sistem in slušalke BLUETOOTH.
- Znova seznanite zvočniški sistem in slušalke BLUETOOTH. Morda boste morali najprej preklicati seznanjanje slušalk BLUETOOTH s tem zvočniškim sistemom. Glejte razdelek "Odstranitev seznanjenih slušalk s seznama naprav" (stran 30).
- Podatki o seznanjanju se lahko izbrišejo. Znova opravite postopek seznanjanja (stran 29).

Povezane slušalke BLUETOOTH ne predvajajo zvoka.

- Prepričajte se, da se na zaslonu sprednje plošče prikaže [BT TX] (stran 29).
- Približajte zvočniški sistem in slušalke BLUETOOTH.
- Če je v bližini naprava, ki ustvarja elektromagnetno sevanje, kot so naprave z brezžično povezavo LAN, druge naprave BLUETOOTH ali mikrovalovna pečica, napravo odmaknite od zvočniškega sistema.
- Odstranite vse ovire med zvočniškim sistemom in slušalkami BLUETOOTH ali odmaknite zvočniški sistem od ovire.

- Premestite povezane slušalke BLUETOOTH.
- Frekvenca brezžičnega omrežja LAN morebitnega usmerjevalnika za Wi-Fi ali osebnega računalnika v bližini preklopite na frekvenčni pas 5 GHz.
- Povečajte glasnost na povezanih slušalkah BLUETOOTH.
- Nastavite možnost  [Setup] - [Advanced Settings] - [Bluetooth Settings] - [Wireless Playback Quality] na [LDAC Stable Connection (Auto)] ali [SBC Stable Connection (Auto)].
- Nekatere vsebine morda ne bo mogoče predvajati, ker je zaščiten.

Daljinski upravljalnik

Daljinski upravljalnik zvočniškega sistema ne deluje.

- Daljinski upravljalnik usmerite proti senzorju za daljinski upravljalnik na krmilni enoti (stran 10).
- Odstranite vse predmete med daljinskim upravljalnikom in zvočniškim sistemom.
- Če je raven napolnjenosti baterij v daljinskem upravljalniku nizka, ju zamenjajte z novima.
- Preverite, ali pritiskate pravi gumb na daljinskem upravljalniku.

Drugo

Funkcija Control for HDMI ne deluje pravilno.

- Preverite povezavo z zvočniškim sistemom (stran 16).
- Omogočite funkcijo Control for HDMI v televizorju. Če želite več informacij, preberite navodila za uporabo televizorja.
- Počakajte nekaj časa in nato poskusite znova. Če odklopite zvočniški sistem, bo trajalo nekaj časa, preden lahko opravljate postopke. Počakajte vsaj 15 sekund in nato poskusite znova.

- Naprave, povezane z zvočniškim sistemom, morajo podpirati funkcijo Control for HDMI.
- Omogočite funkcijo Control for HDMI v napravah, ki so povezane z zvočniškim sistemom. Za podrobnejše informacije preberite navodila za uporabo naprave.
- Vrste in število naprav, ki jih je mogoče upravljati s funkcijo Control for HDMI, je omejeno s standardom HDMI CEC, kot je opisano spodaj:
 - Snemalne naprave (snemalnik Blu-Ray Disc, DVD-snemalnik itd.): do 3 naprave
 - Naprave za predvajanje (predvajalnik Blu-Ray Disc, DVD-predvajalnik itd.): do 3 naprave (ta zvočniški sistem uporablja eno od njih)
 - Naprave, povezane s sprejemnikom: do 4 naprave
 - Zvočni sistem (sprejemnik/slušalke): samo 1 naprava (ki jo uporablja ta zvočniški sistem)

Na zaslonu sprednje plošče izmenično utripajo [PRTCT], [PUSH], ime zvočnika ([FL], [FR], [RL], [RR] ali [SUB]) in [POWER].

- Pritisnite  (vklop/izklop) na ustreznem zvočniku ([FL]: sprednji levi zvočnik, [FR]: sprednji desni zvočnik, [RL]: zadnji levi zvočnik, [RR]: zadnji desni zvočnik, [SUB]: izbirni globokotonec), da ga izklopite. Za zvočnik izključite napajalni kabel in nato znova zaženite zvočniški sistem. Za izbirni globokotonec izključite napajalni kabel in poskrbite, da nič ne ovira odprtih za prezračevanje izbirnega globokotonca, nato znova zaženite zvočniški sistem. Če so zvočniki pravilno znova povezani, se prikaz na zaslonu sprednje plošče povrne na običajni prikaz.

-
-
-
-

Na zaslonu sprednje plošče se izmenično za 2 sekundi prikažejo [HIGH], [TEMP] in [ERROR], na zaslonu sprednje plošče se prikaže [STANDBY], nato se zvočniški sistem izklopi.

→ V zvočniškem sistemu je zaznana visoka temperatura. S pritiskom gumba  (vklop/izklop) znova zaženete zvočniški sistem.

Na zaslonu sprednje plošče se prikaže [BT TX].

→ Nastavite možnost  [Setup] - [Advanced Settings] - [Bluetooth Settings] - [Bluetooth Mode] na [Receiver]. Če je možnost [Bluetooth Mode] nastavljena na [Transmitter], se na zaslonu sprednje plošče prikaže [BT TX].

Brezžične funkcije (brezžično omrežje LAN, funkcija BLUETOOTH, zvočniki ali izbirni globokotonec) so nestabilne.

→ V bližino zvočniškega sistema ne postavljajte kovinskih predmetov razen televizorja.

Zvočniški sistem se znova zažene.

→ Ko se zvočniški sistem povezuje s televizorjem z ločljivostjo, ki ni enaka njegovi, se lahko znova zažene, da ponastavi nastavev izhoda slike.

Ponastavitev zvočniškega sistema

Če zvočniški sistem še vedno ne deluje pravilno, ga ponastavite s tem postopkom.

- 1 Pritisnite HOME.**
Na TV-zaslonu se prikaže začetni meni.
- 2 V začetnem meniju izberite možnost  [Setup] - [Advanced Settings].**
- 3 Izberite možnost [Resetting].**
- 4 Izberite element menija, ki ga želite ponastaviti.**
- 5 Izberite možnost [Start].**

Preklic ponastavitve

V 5. koraku izberite možnost [Cancel].

Če ponastavitve ne morete izvesti z uporabo začetnega menija

- 1 Za več kot 10 sekund pritisnite in pridržite gumb  (vklop/izklop) na krmilni enoti.**
Nastavitve so ponastavljene na začetno stanje.

Opomba

S ponastavitvijo se lahko povezava z zvočniki in izbirnim globokotonecem izgubi. V tem primeru ponovno povežite zvočnike (stran 22) in izbirni globokotonec v skladu z navodili za uporabo.

Ponastavitev zvočnikov

- 1 Za več kot 10 sekund pritisnite in pridržite gumb  (vklop/izklop) na spodnji strani zvočnika.**

Indikator vklopa na zvočniku počasi utripa rdeče in ponastavitev se začne.

Ko je ponastavitev zaključena, indikator vklopa na zvočniku izmenično utripa zeleno in oranžno.

Po končani ponastavitvi odklopite napajalni kabel, nato pa ga ponovno priključite, ko indikator vklopa ugasne.

Dodatne informacije

Tehnični podatki

Zvočniki (SA-FLA9/SA-FRA9/SA-RLA9/SA-RR9)

V nadaljevanju so opisane specifikacije za posamezen zvočnik.

Ojačevalnik

IZHODNA MOČ (nazivna)

Zgornji zvočnik: 35 W (pri 6 ohmih, 1 kHz, 1 % THD)

Visokotonski zvočnik: 25 W (pri 6 ohmih, 10 kHz, 1 % THD)

Nizkotonski zvočnik: 35 W (pri 6 ohmih, 100 Hz, 1 % THD)

IZHODNA MOČ (referenčna)

Zgornji zvočnik: 42 W (pri 6 ohmih, 1 kHz)

Visokotonski zvočnik: 42 W (pri 6 ohmih, 10 kHz)

Nizkotonski zvočnik: 42 W (pri 6 ohmih, 100 Hz)

Skupina sprednjih zvočnikov

Zvočniški sistem

Sistem dvosistemskih zvočnikov vrste bass reflex

Nizkotonski zvočnik

70 mm × 82 mm, stožčast

Visokotonski zvočnik

19 mm z mehko kupolo

Skupina zgornjih zvočnikov

Zvočniški sistem

Zvočniški sistem celotnega obsega, vrsta zaostajanja zvoka

Zvočnik

46 mm × 54 mm, stožčast

Spolšno

Napajanje

220–240 V pri izmeničnem toku, 50 Hz/60 Hz

Poraba energije

Sveti: 22 W

Stanje pripravljenosti: 1 W ali manj

Izklopljeno: 0,5 W ali manj

Mere* (pribl.) (š/v/g)

160 mm × 313 mm × 147 mm

* Brez izbočenih delov

Teža (pribl.)

2,7 kg

Krmilna enota (TMR-A9WT)

Vhodni priključki

HDMI IN*

Izhodni priključki

HDMI OUT (TV ARC/eARC)*

S-CENTER OUT

* Vtičnici HDMI IN in HDMI OUT (TV ARC/eARC) podpirata protokola HDCP2.2 in HDCP2.3. HDCP2.2 in HDCP2.3 sta novi izboljšani tehnologiji za zaščito avtorskih pravic, ki se uporabljata za zaščito vsebin, kot so filmi 4K.

Enota HDMI

Konektor

Tip A (19-pinski)

Enota USB (samo za posodobitev)

🔌 Vrata (USB): vrste A (za povezavo pomnilnika USB)

LAN

Priključek LAN(100)

Priključek 100BASE-TX

Brezžično omrežje LAN

Komunikacijski sistem

IEEE 802.11 a/b/g/n/ac

Frekvenčni pas

2,4 GHz, 5 GHz

Enota BLUETOOTH

Komunikacijski sistem

Specifikacija BLUETOOTH, različica 5.0

Izhod

Specifikacija BLUETOOTH, razred moči 1

Največji obseg za komunikacijo

Brez fizičnih ovir doseg približno 30 m¹⁾

Največje število naprav, ki jih lahko

registrirate

9 naprav

Frekvenčni pas

Pas 2,4 GHz (2,4000–2,4835 GHz)

Modulacijski način

FHSS (Freq Hopping Spread Spectrum)

Združljivi profili BLUETOOTH²⁾

A2DP (profil naprednega distribuiranja zvoka)

AVRCP (Audio Video Remote Control Profile)

Podprti kodeki³⁾

SBC⁴⁾, AAC⁵⁾, LDAC

Razpon oddajanja (A2DP)

20–40.000 Hz (LDAC frekvenca vzorčenja 96 kHz s prenosom 990 kb/s)

20–20.000 Hz (frekvenca vzorčenja 44,1 kHz)

- 1) Dejanski razpon je odvisen od dejavnikov, kot so ovire med napravama, magnetna polja okrog mikrovalovne pečice, statična elektrika, uporaba brezžičnega telefona, občutljivost sprejema, operacijski sistem, programske aplikacije itd.
- 2) Standardni profili BLUETOOTH označujejo namen komunikacije BLUETOOTH med napravami.
- 3) Kodek: oblika zapisa stisnjene in pretvorjenega zvočnega signala
- 4) Okrajšava za Subband Codec (kodek dodatnega pasu)
- 5) Okrajšava za Advanced Audio Coding (napredno zvočno kodiranje)

Splošno

Napajanje

12 V pri enosmernem toku (pri uporabi priloženega omrežnega napajalnika, povezanega z napajanjem 100–240 V pri izmeničnem toku, 50 Hz/60 Hz)

Poraba energije

Sveti: 15 W

[Network/Bluetooth Standby] - [On]:

Manj kot 2,4 W

[Network/Bluetooth Standby] - [Off]:

Manj kot 0,5 W*

* Ko je možnost [Standby Through] nastavljena na [Off] ali je možnost [Standby Through] nastavljena na [Auto], medtem ko je priključen televizor izklopljen.

Mere* (pribl.) (š/v/g)

150 mm × 52 mm × 150 mm

* Brez izbočenih delov

Teža (pribl.)

730 g

Omrežni napajalnik

Naziv proizvajalca ali blagovna znamka

Sony Corporation

Številka vpisa v poslovni register

5010401067252

Naslov

1-7-1 Konan, Minato-ku, Tokio, 108-0075

Japonska

Identifikator modela

AC-M1215WW

Vhodna napetost

100–240 V

Vhodna frekvenca izmenične napetosti

50/60 Hz

Izhodna napetost – izhodni tok –

izhodna moč

12 V DC – 1,5 A – 18 W

Povprečni izkoristek pod obremenitvijo

85 %

Izkoristek pri majhni obremenitvi (10 %)

82,1 %

Poraba energije brez obremenitve

0,03 W

Naprave, iz katerih lahko pretakate zvočne vsebine

- iPhone, iPad ali iPod Touch z različico iOS 11.4 ali novejšo
- Apple TV 4K ali Apple TV HD z različico tvOS11.4 ali novejšo
- HomePod z različico iOS 11.4 ali novejšo
- Osebni računalnik Mac z različico iTunes 12.8 ali novejšo ali macOS Catalina
- Osebni računalnik z različico iTunes 12.8 ali novejšo

Brezžični oddajnik/ sprejemnik

Komunikacijski sistem

Specifikacija brezžičnega zvoka razl.

4.0

Frekvenčni pas

5 GHz

Modulacijski način

OFDM

Priložena dodatna oprema

- Daljinski upravljalnik (1)
- Baterija vrste R03 (velikost AAA) (2)
- Kabel HDMI (podpira prenos vsebine 4K/8K) (1)
- Kabel za osrednji zvočnik televizorja (1)
- Omrežni napajalnik (1), napajalni kabel (omrežni kabel) (1)
- Napajalni kabel (omrežni kabel) za zvočnik (4)
- Navodila za začetek uporabe
- Navodila za uporabo (ta dokument)

Oblika in tehnični podatki se lahko spremenijo brez obvestila.

Radiofrekvenčni pas in največja izhodna moč

	Frekvenčni pas	Največja izhodna moč
BLUETOOTH	2400–2483,5 MHz	< 9,9 dBm
Wireless LAN	2400–2483,5 MHz	< 19,9 dBm
	5150–5250 MHz	< 19,8 dBm
	5250–5350 MHz	< 19,8 dBm
	5470–5725 MHz	< 19,8 dBm
	5725–5850 MHz	< 13,96 dBm
Brezžični zvočnik	5150–5250 MHz	< 18 dBm
	5250–5350 MHz	< 18 dBm
	5470–5600 MHz	< 18 dBm
	5650–5725 MHz	< 18 dBm
	5725–5850 MHz	< 13,98 dBm

Podprte oblike vhodnega zvočnega zapisa

Podprte oblike zvočnega zapisa se razlikujejo glede na nastavitve vhoda zvočniškega sistema.

V spodnji preglednici "O" označuje podprto obliko zvočnega zapisa, "-" pa nepodprto obliko zvočnega zapisa.

Format	HDMI Vhod	Vhod TV (eARC)	Vhod TV (ARC)
LPCM 2ch	○	○	○
LPCM 5.1ch	○	○	-
LPCM 7.1ch	○	○	-
Dolby Digital	○	○	○
Dolby TrueHD	○	○	-
Dolby Digital Plus	○	○	○
Dolby Atmos	○	○	-
Dolby Atmos - Dolby TrueHD	○	○	-
Dolby Atmos - Dolby Digital Plus	○	○	○
DTS	○	○	○
DTS-ES Discrete 6.1, DTS-ES Matrix 6.1	○	○	○
DTS 96/24	○	○	○
DTS-HD High Resolution Audio	○	○	-
DTS-HD Master Audio	○	○	-
DTS:X	○	○	-

Opomba

Vhod HDMI IN ne podpira oblik zvočnega zapisa, ki vsebujejo avtorsko zaščitene vsebine, kot sta Super Audio CD ali DVD-Audio.

O komunikaciji prek povezave BLUETOOTH

- Naprave BLUETOOTH uporabljajte na medsebojni razdalji do 10 metrov (33 čevljev; brez vmesnih ovir). Obseg za učinkovito komunikacijo med napravami je lahko manjši pod temi pogoji:
 - ko je med napravama s povezavo BLUETOOTH oseba, kovinski predmet, zid ali druga ovira;
 - na mestih, kjer je nameščena brezžična povezava LAN;
 - okrog mikrovalovnih pečic, ki so v uporabi;
 - na mestih, kjer so drugi elektromagnetni valovi.
- Naprave BLUETOOTH in brezžično lokalno omrežje LAN (IEEE 802.11b/g/n) uporabljajo isti frekvenčni pas (2,4 GHz). Ko napravo BLUETOOTH uporabljate v bližini naprave z brezžičnim omrežnim vmesnikom, lahko pride do elektromagnetnih motenj. To lahko upočasni hitrosti prenosa podatkov, povzroči šum ali nezmožnost povezave. Če se to zgodi, naredite naslednje:
 - Zvočniški sistem uporabljajte vsaj 10 metrov stran od naprav z brezžično povezavo LAN.
 - Ko uporabljate napravo BLUETOOTH, izklopite naprave z brezžično povezavo LAN v območju 10 metrov (33 čevljev).
 - Zvočniški sistem in napravo BLUETOOTH postavite kar najbolj skupaj.
- Radijski valovi, ki jih oddaja ta zvočniški sistem, lahko vplivajo na delovanje nekaterih medicinskih naprav. Ker motnje zaradi radijskih valov lahko povzročijo okvaro, zvočniški sistem in napravo BLUETOOTH vedno izklopite na teh mestih:
 - v bolnišnicah, na vlakih, letalih, bencinskih črpalkah in plovodih, kjer so prisotni vnetljivi plini;
 - V bližini avtomatskih vrat ali požarnih alarmov.
- Ta zvočniški sistem podpira varnostne funkcije, ki so v skladu s specifikacijami BLUETOOTH, z namenom zagotavljanja varne povezave v času komuniciranja s tehnologijo BLUETOOTH. Vendar je lahko

ta varnost nezadostna glede na vsebine nastavitvev in druge dejavnike, tako da bodite pri komunikaciji s tehnologijo BLUETOOTH vedno previdni.

- Družba Sony ne odgovarja za kakršno koli nastalo škodo ali izgubo, ki je posledica uhajanja informacij v času komunikacije prek tehnologije BLUETOOTH.
- Komunikacija BLUETOOTH z vsemi napravami BLUETOOTH, ki imajo enak profil kot ta zvočniški sistem, ni nujno zagotovljena.
- Naprave BLUETOOTH, ki so povezane s tem zvočniškim sistemom, morajo biti v skladu s specifikacijo BLUETOOTH, ki jo je predpisalo podjetje Bluetooth SIG, Inc. Da naprave ustrezajo specifikaciji, morajo biti potrjene. Če tudi je naprava v skladu s specifikacijo BLUETOOTH, lahko v posameznih primerih značilnosti ali specifikacije naprave BLUETOOTH ne dopustijo povezovanja ali imajo posledično drugačne načine upravljanja, drugačen zaslon in delujejo na drugačen način.
- Odvisno od naprave BLUETOOTH, ki je povezana s tem zvočniškim sistemom, od okolja, v katerem poteka komunikacija, ter od ostalih pogojev, se lahko pojavijo šumi in zvok je lahko odrezan.

Če imate kakršna koli vprašanja ali težave v zvezi z zvočniškim sistemom, se obrnite na najbližjega prodajalca izdelkov Sony.

Previdnostni ukrepi

Varnost

- Če v zvočniški sistem pade predmet ali če vanj prodre tekočina, ga odklopite, pred nadaljnjo uporabo pa ga mora pregledati usposobljeni serviser.
- Ne plezajte na zvočniški sistem, saj lahko padete ali se poškodujete oz. poškodujete zvočniški sistem.

Viri napajanja

- Pred uporabo zvočniškega sistema preverite, ali delovna napetost ustreza lokalnemu viru napajanja. Delovna napetost je navedena na oznaki na spodnji strani krmilne enote.
- Če zvočniškega sistema ne nameravate uporabljati dalj časa, ga izključite iz električne vtičnice. Napajalni kabel odklopite tako, da primete vtič in ga izvlečete iz vtičnice (ne vlecite kabla).
- Zaradi zagotavljanja varnosti je en priključek vtičača širši od drugega, tako da je vtičač mogoče v električno vtičnico priključiti samo na en način. Če vtičača ni mogoče ustrezno priključiti v električno vtičnico, se obrnite na prodajalca.
- Napajalni kabel lahko zamenja samo usposobljen serviser.

Pri segrevanju

Povsem običajno je, da se zvočniški sistem med delovanjem segreva. Pri dolgotrajni uporabi zvočniškega sistema pri visoki glasnosti se temperatura zadnjega in spodnjega dela ohišja znatno poviša. Če želite preprečiti morebitne opekline, se ne dotikajte zvočniškega sistema.

Postavitev

- Zvočniškega sistema ne postavljajte v bližino toplotnih virov in ga ne izpostavljajte neposredni sončni svetlobi, prekomernemu prahu ali mehanskim udarcem.
- Ne odlagajte ničesar ob straneh krmilne enote, kar bi lahko oviralo pretok zraka skozi prezračevalne odprtine in povzročilo okvaro.

- V bližino zvočniškega sistema ne postavljajte kovinskih predmetov razen televizorja. Brezžične funkcije bodo morda nestabilne.
- Če zvočniški sistem uporabljate s televizorjem, videorekorderjem ali predvajalnikom kaset, lahko nastane šum ali popačena slika. Če se to zgodi, zvočniški sistem premaknite nekoliko stran od televizorja, videorekorderja ali predvajalnika kaset.
- Pri postavljanju zvočniškega sistema na obdelano površino (z voskom, oljem, loščilom ipd.) bodite previdni, da ne nastanejo madeži ali se razbarva površina.
- Pazite, da se ob robovih zvočniškega sistema ne poškodujete.
- Ko zvočniški sistem obesite na steno, pustite pod njim vsaj 3 cm prostora.
- Zvočniki zvočniškega sistema niso magnetno zaščiteni. Ne postavljajte magnetnih kartic na zvočniški sistem ali v njegovo bližino.

Delovanje

Pred priključitvijo drugih naprav izklopite zvočniški sistem in ga odklopite z napajanja.

Barvne nepravilnosti na bližnjem TV-zaslону

Barvne nepravilnosti se lahko pojavijo pri določenih vrstah televizorjev.

Če opazite barvne nepravilnosti ...

Izklopite televizor in ga znova vklopite po 15–30 minutah.

Če še naprej prihaja do barvnih nepravilnosti ...

Zvočniški sistem premaknite stran od televizorja.

Čiščenje

Zvočniški sistem očistite z mehko suho krpo. Ne uporabljajte grobih blazinic, čistilnih praškov ali topil, kot sta alkohol ali bencin.

Če imate kakršna koli vprašanja ali težave v zvezi z zvočniškim sistemom, se obrnite na najbližjega prodajalca izdelkov Sony.

Zavrnitev odgovornosti za storitve, ki jih ponujajo drugi ponudniki

Za omrežne storitve, vsebino in (operacijski sistem in) programsko opremo tega izdelka lahko veljajo posamezni pogoji in določila. Lahko jih kadar koli spremenimo, prekinemo ali ukinemo in zanje bodo morda potrebna nadomestila, registracija ali podatki o kreditnih karticah.

Opombe o posodabljanju

Ta zvočniški sistem omogoča samodejno posodobitev programske opreme, če je povezan z internetom prek brezžičnega ali žičnega omrežja.

S posodobitvijo zvočniškega sistema lahko dodate nove funkcije ter zvočniški sistem uporabljate bolj udobno in varno.

Če posodobitev ne želite opravljati samodejno, lahko to funkcijo onemogočite prek aplikacije Sony | Music Center, nameščene v pametnem telefonu ali tabličnem računalniku. Zvočniški sistem pa lahko programsko opremo samodejno posodobi zaradi varnosti in podobnih razlogov, tudi če je ta funkcija onemogočena. Ko je ta funkcija onemogočena, lahko programsko opremo posodobite tudi v meniju z nastavitvami. Podrobnosti poiščite v vodniku za pomoč. Med posodabljanjem programske opreme ne smete uporabljati zvočniškega sistema.

Avtorske pravice in blagovne znamke

Zvočniški sistem je opremljen s tehnologijo Dolby® Digital in DTS** Digital Surround System.

* Izdelano na podlagi licence podjetja Dolby Laboratories. Dolby, Dolby Vision, Dolby Atmos in simbol dvojnega D so zaščitene blagovne znamke družbe Dolby Laboratories Licensing Corporation. Zaupna neobjavljena dela. Copyright © 2012–2020 Dolby Laboratories. Vse pravice pridržane.

**Več informacij o patentih DTS je na voljo na naslovu <http://patents.dts.com>. Izdelano na podlagi licence družbe DTS, Inc. DTS, DTS:X in logotip DTS:X so zaščitene blagovne znamke ali blagovne znamke DTS, Inc. v Združenih državah in/ali drugih državah. © 2020 DTS, Inc. VSE PRAVICE PRIDRŽANE.

Ime BLUETOOTH® in logotipi so zaščitene blagovne znamke družbe Bluetooth SIG, Inc., družba Sony Corporation pa jih uporablja na podlagi licence. Druge blagovne znamke in tovarniška imena so blagovne znamke svojih lastnikov.

Izraza HDMI in večpredstavnostni vmesnik visoke ločljivosti HDMI ter logotip HDMI so blagovne znamke ali zaščitene blagovne znamke družbe HDMI Licensing Administrator, Inc.

Google, Google Play, Google Home in Chromecast built-in so blagovne znamke družbe Google LLC. Google Assistant ni na voljo v vseh jezikih in državah.

Apple, AirPlay, iPad, iPhone in iPod touch so blagovne znamke družbe Apple Inc., registrirane v ZDA in drugih državah.

Uporaba oznake "Works with Apple" pomeni, da je dodatna oprema zasnovana za delo s tehnologijo, navedeno v oznaki, in da ima potrdilo proizvajalca o skladnosti s standardi za delovanje izdelkov podjetja Apple.

Logotip »BRAVIA« je blagovna znamka družbe Sony Corporation.

WALKMAN® in logotip WALKMAN® sta zaščiteni blagovni znamki družbe Sony Corporation.

»PlayStation« je zaščiten blagovna znamka ali blagovna znamka družbe Sony Interactive Entertainment Inc.

Tehnologija zvočnega šifriranja in patenti MPEG Layer-3 z licenco združenj Fraunhofer IIS in Thomson.

Windows Media je zaščiten blagovna znamka ali blagovna znamka podjetja Microsoft Corporation v ZDA in/ali drugih državah.

Ta izdelek je zaščiten z nekaterimi pravicami intelektualne lastnine družbe Microsoft Corporation. Uporaba ali distribucija tovrstne tehnologije zunaj tega izdelka ni dovoljena brez licence podjetja Microsoft ali njegove pooblaščenice.

Wi-Fi®, Wi-Fi Protected Access® in Wi-Fi Alliance® so zaščiten blagovne znamke združenja Wi-Fi Alliance.

Wi-Fi CERTIFIED™, WPA™ in WPA2™ so blagovne znamke podjetja Wi-Fi Alliance.

Logotipa LDAC™ in LDAC sta blagovni znamki družbe Sony Corporation. LDAC je tehnologija zvočnega šifriranja podjetja Sony, ki omogoča prenos zvočne vsebine z visoko ločljivostjo (Hi-Res) tudi prek povezave Bluetooth. Za razliko od drugih tehnologij šifriranja, ki podpirajo standard Bluetooth (npr. SBC), deluje brez pretvarjanja zvočne vsebine z visoko ločljivostjo* na nižjo raven, omogoča prenos trikrat večje količine podatkov** prek brezžičnega omrežja Bluetooth kot druge tehnologije ter zagotavlja neprekosljivo kakovost zvoka na podlagi učinkovitega šifriranja in optimiziranega paketiranja.

* razen vsebin formata DSD

**v primerjavi s tehnologijo SBC (šifriranje podpasov), ko je izbrana bitna hitrost 990 kb/s (96/48 kHz) ali 909 kb/s (88,2/44,1 kHz)

Ta izdelek vsebuje programsko opremo, za katero velja licenca GNU General Public License (»GPL«) ali GNU Lesser General Public License (»LGPL«). Ti določata, da imajo kupci pravico do pridobivanja, spreminjanja in nadaljnje distribucije izvorne kode zgoraj omenjene programske opreme, in sicer v skladu s pogoji licence GPL ali LGPL.

Za podrobnosti o GPL, LGPL in drugih licencah za programsko opremo glejte [Software License Information] pod  [Setup] - [Advanced Settings] - [System Settings] na izdelku.

Programska oprema, vključena v ta izdelek, vsebuje avtorsko zaščiten programsko opremo z licenco GPLv2 in drugimi licencami, ki lahko zahtevajo dostop do izvorne kode. Kopirajte ustrezne izvorne kode, ki jo zahteva licenca GPLv2 (in druge licence), lahko najdete na <http://www.sony.net/Products/Linux/>.

Izvorno kodo, ki jo zahteva licenca GPLv2, lahko prejmete na fizičnem mediju za obdobje treh let po naši zadnji pošiljki tega izdelka, in sicer tako, da izpolnite obrazec na naslovu <http://www.sony.net/Products/Linux/>. Ta ponudba velja za vse prejemnike teh informacij.

Družba Sony ne more odgovarjati na vprašanja oz. se odzvati na poizvedbe v zvezi z vsebino te izvorne kode.

»TRILUMINOS« in logotip »TRILUMINOS« sta zaščiteni blagovni znamki podjetja Sony Corporation.

Programsko opremo Spotify določajo licence tretjih oseb, ki jih najdete tukaj: <https://www.spotify.com/connect/> licence tretjih oseb.

Spotify in logotipi Spotify so blagovne znamke skupine Spotify Group.*

* Ta funkcija morda ne bo na voljo, odvisno od države ali regije.

Vse druge blagovne znamke so blagovne znamke svojih lastnikov.

Stvarno kazalo

Gumbi

AUDIO 38
BLUETOOTH 27
DIMMER 43
IMMERSIVE AE 35
NIGHT 37
VOICE 37

A

ARC 10
Audio Return Channel 10

B

BLUETOOTH
funkcija 27
seznanjanje 27
"BRAVIA" Sync 41
brežžična povezava
naprave BLUETOOTH 27
slušalke 29
televizor 25

C

Control for HDMI 40

D

daljinski upravljalnik 12
DTS Dialog Control 39

E

eARC 10
Easy Setup 44
Enhanced Audio Return Channel 10

G

glasnost 34
glasovni način 37

I

Immersive Audio Enhancement 35

N

namestitev 15
namestitev na steno 15

nastavitve
nastavitveni element 45
ponastavitev 56
nočni način 37

O

oblika zapisa zvoka 61

P

ponastavitev 56
posodobitev programske opreme 46
povezava (glejte poglavja "Žična
povezava" ali "Brežžična povezava"
v "Stvarnem kazalu")
PRTCT 54

Z

začetne nastavitve 44
žična povezava
AV-naprave 18
televizor 16
zvočni način 36
zvok multipleksirane oddaje 38

VAŽNO – Pročitajte ugovor o licenciranju sa krajnjim korisnikom pre korišćenja Sony uređaja.

Korišćenjem uređaja potvrđujete da ste prihvatili ugovor o licenciranju sa krajnjim korisnikom. Ugovor o licenciranju softvera između vas i kompanije Sony se nalazi na sledećoj URL adresi:

https://rd1.sony.net/help/ht/eula21/h_zz/

UPOZORENJE

Nemojte da postavljate sistem zvučnika u zatvoren prostor, poput police za knjige ili ugradnog ormara.

Da biste smanjili rizik od požara, nemojte da prekrivate ventilacioni otvor na sistemu zvučnika novinama, stolnjakom, zavesom itd. Sistem zvučnika ne sme biti blizu izvora otvorenog plamena (na primer, upaljene sveće).

Da biste smanjili rizik od požara ili strujnog udara, sistem zvučnika ne sme biti izložen kapljanju ili prskanju tečnosti niti se na njega smeju postavljati predmeti napunjeni tečnošću, poput vaza.

Adapter za naizmjeničnu struju i sistem zvučnika nisu isključeni sa izvora napajanja naizmjeničnom strujom sve dok su uključeni u zidnu utičnicu, čak i ako je sam sistem isključen.

Pošto se utikači kablova za napajanje naizmjeničnom strujom i adaptera za naizmjeničnu struju koriste za isključivanje sistema zvučnika za električne mreže, povežite sistem na lako dostupnu utičnicu za napajanje naizmjeničnom strujom. Ako primetite bilo kakvu nepravilnost u radu sistema zvučnika, odmah izvucite utikače

kablova za napajanje naizmjeničnom strujom i adaptera za naizmjeničnu struju iz utičnice za napajanje naizmjeničnom strujom.

OPREZ

U slučaju zamene nepravilnim tipom baterije, postoji opasnost od eksplozije. Ne izlažite baterije ili uređaj u kojem se nalaze baterije visokim temperaturama, na primer, sunčevoj svetlosti i vatri.

Ne postavljajte ovaj proizvod blizu medicinskih uređaja.

Ovaj proizvod (uključujući dodatni pribor) sadrži magnete koji mogu da ometaju pejsmejkere, prilagodljive šant ventile za lečenje hidrocefalusa i druge medicinske uređaje. Ne postavljajte ovaj proizvod blizu osoba koje koriste takve medicinske uređaje. Konsultujte se sa lekarom pre korišćenja ovog proizvoda ako koristite takav uređaj.

Kada sistem zvučnika povezujete na mrežu, koristite ruter ili LAN priključak sa funkcijom rutera. Ako vezu ne uspostavite na ovaj način, može doći do sigurnosnog problema.

Samo za upotrebu u zatvorenom prostoru.

Preporučeni kablovi

Za povezivanje sa matičnim računarnom i/ili perifernom opremom morate da koristite propisno zaštićene i uzemljene kablove i konektore.

Za kontrolnu kutiju i zvučnike

Nazivna pločica se nalazi na dnu kontrolne kutije i zvučnika.

Za adapter za naizmjeničnu struju

Nalepnice sa brojem modela i serijskim brojem adaptera za naizmjeničnu struju se nalaze na donjoj strani adaptera.

Ova oprema je testirana i utvrđeno je da je u skladu sa ograničenjima navedenim

u EMC uredbi kada se za povezivanje koristi kabl kraći od 3 metra.

Za klijente u Evropi

Obaveštenje za klijente: sledeće informacije primenljive su samo na opremu koja se prodaje u zemljama koje primenjuju direktive EU

Ovaj proizvod je proizvela kompanija Sony Corporation ili je proizveden u njeno ime.

Uvoznik za EU i Ujedinjeno Kraljevstvo: Sony Europe B.V.

Pitanja upućena uvozniku za EU ili u vezi sa usklađenošću proizvoda u Evropi treba poslati ovlašćenom predstavniku proizvođača, Sony Belgium, bijkantoor van Sony Europe B.V., Da Vincilaan 7-D1, 1930 Zaventem, Belgija.

Pitanja upućena uvozniku za Ujedinjeno Kraljevstvo ili u vezi sa usklađenošću proizvoda u Ujedinjenom Kraljevstvu treba poslati ovlašćenom predstavniku proizvođača na adresu: Sony Europe B.V., The Heights, Brooklands, Weybridge, Surrey KT13 0XW, Ujedinjeno Kraljevstvo.



Kompanija Sony Corporation ovim izjavljuje da je ova oprema usklađena sa direktivom 2014/53/EU.

Kompletna tekst izjave o usklađenosti EU je dostupan na sledećoj internet adresi:
<https://compliance.sony.eu>

Za ovu radio opremu važe sledeća ograničenja u vezi sa puštanjem u rad, odnosno u vezi sa zahtevima za odobravanje upotrebe u sledećim zemljama: BE, BG, CZ, DK, DE, EE, IE, EL,

ES, FR, HR, IT, CY, LV, LT, LU, HU, MT, NL, AT, PL, PT, RO, SI, SK, FI, SE, UK, UK(NI), IS, LI, NO, CH, AL, BA, MK, MD, RS, ME, XK, TR:

Frekventni pojas od 5150 MHz – 5350 MHz je ograničen samo na upotrebu u zatvorenom prostoru.

Ova radio-oprema je predviđena za korišćenje sa odobrenim verzijama softvera koje su navedene u izjavi o usklađenosti. Softver instaliran na ovoj radio-opremi ima sertifikat da ispunjava osnovne zahteve Propisa za radio-opremu.

Verziju softvera možete da prikažete kada izaberete stavku [System Information] u okviru  [Setup] - [Advanced Settings] - [System Settings].

Internet veza i IP adresa

Tehnički podaci, poput IP adrese (ili detalja o uređaju), koriste se prilikom povezivanja ovog proizvoda na internet radi ažuriranja softvera ili korišćenja usluga trećih strana. Za ažuriranje softvera, ti tehnički podaci mogu da se prenose na naše servere za ažuriranje kako biste dobili odgovarajuće ažuriranje softvera. Ako ne želite da se ti tehnički podaci koriste, ne podešavajte funkciju bežičnog interneta i ne povežite internet kabl.



Odlaganje potrošenih baterija i električne i elektronske opreme

(primenljivo u Evropskoj uniji i ostalim zemljama koje imaju sisteme za odvojeno sakupljanje otpada)

Ovaj simbol na proizvodu, bateriji ili pakovanju označava da se proizvod i baterija ne smeju tretirati kao kućni otpad. Na nekim baterijama ovaj simbol može da bude prikazan zajedno sa

hemijskim simbolom. Hemijski simbol za olovo (Pb) je dodat ako baterija sadrži više od 0,004% olova. Pravilnim odlaganjem proizvoda i baterija pomažete u sprečavanju mogućih štetnih posledica po okolinu i ljudsko zdravlje do kojih može doći usled nepravilnog odlaganja otpada. Recikliranje materijala doprinosi očuvanju prirodnih resursa. U slučaju proizvoda koji iz razloga bezbednosti, performansi ili integriteta podataka zahtevaju stalnu vezu sa ugrađenom baterijom, tu bateriju bi trebalo da zameni isključivo kvalifikovano osoblje servisa. Da biste bili sigurni da će se baterijom i električnom i elektronskom opremom pravilno rukovati, predajte potrošene proizvode na odgovarajućem mestu za prikupljanje i reciklažu električne i elektronske opreme. Za sve druge baterije, pogledajte odeljak u vezi sa bezbednim uklanjanjem baterije iz proizvoda. Predajte bateriju na odgovarajućem mestu za prikupljanje i reciklažu potrošenih baterija. Za detaljnije informacije o recikliranju ovog proizvoda ili baterije, kontaktirajte sa lokalnom nadležnom institucijom, komunalnom službom ili prodavnicom u kojoj ste kupili proizvod ili bateriju.

Ova oprema treba da se montira i koristi tako da hladnjak bude najmanje 20 cm udaljen od tela osobe.

Sadržaj

Osnovne informacije o priručnicima za sistem zvučnika	7
Sadržaj pakovanja	→ Vodič za početak (poseban dokument)

Šta sve možete da radite sa sistemom zvučnika	8
Vodič za delove i kontrole	10
Korišćenje glavnog menija	14

Podešavanje

Instaliranje sistema zvučnika	15
Povezivanje sa televizorom	16
Ako vaš televizor ima priključak S-CENTER SPEAKER IN	17
Povezivanje AV uređaja	18
Povezivanje na utičnicu za naizmjeničnu struju (priključak za struju)	20
Obavljanje početnih podešavanja	21
Ako zvučnici nisu pravilno povezani	22

Gledanje slika

Gledanje TV-a	24
Reprodukcija povezanog AV uređaja	24

Slušanje muzike/zvuka

Slušanje zvuka sa Sony televizora pomoću funkcije BLUETOOTH®	25
Slušanje muzike/zvuka pomoću funkcije BLUETOOTH	27
Slušanje zvuka sa povezanog televizora ili uređaja pomoću slušalica	29

Slušanje muzike nakon povezivanja na mrežu

Šta sve možete da radite kada sistem zvučnika povežete na mrežu	32
---	----

Podešavanje jačine i kvaliteta zvuka

Podešavanje jačine zvuka	34
Uživanje u bogatom doživljaju surround zvuka (IMMERSIVE AE)	35
Podešavanje zvučnog efekta koji je prilagođen izvorima zvuka (Sound Mode)	36
Jasniji dijalozi (VOICE)	37
Uživanje u jasnom zvuku pri malo jačini zvuka u ponoć (NIGHT)	37
Prilagođavanje kašnjenja između emitovanja slike i zvuka	38
Uživanje u multipleksnom emitovanom zvuku (AUDIO) ...	38
Podešavanje jačine zvuka dijaloga tokom reprodukcije DTS:X sadržaja	39

Korišćenje sistema zvučnika nakon povezivanja sa napajanjem televizora

Upravljanje sistemom zvučnika nakon povezivanja sa napajanjem televizora (funkcija Control for HDMI)	40
Upravljanje sistemom zvučnika nakon povezivanja sa napajanjem televizora koji je kompatibilan sa funkcijom „BRAVIA“ sinhronizacije	41

Promena postavki

Menjanje osvetljenosti prednjeg displeja i indikatora (DIMMER)	43
Ušteda energije u režimu mirovanja	44
Kako obaviti Easy Setup	44
Kako obaviti Advanced Settings	45
Ažuriranje softvera	46

Rešavanje problema

Rešavanje problema	47
Resetovanje sistema zvučnika	55

Dodatne informacije

Specifikacije	57
Pojasevi radio frekvencije i maksimalna izlazna snaga	60
Podržani ulazni audio formati	61
O BLUETOOTH komunikaciji	62
Mere opreza	63
Autorska prava i zaštićeni znakovi	64
Indeks	67

Osnovne informacije o priručnicima za sistem zvučnika

Informacije obuhvaćene svakim priručnikom su prikazane u nastavku.

Vodič za početak



Ovde su opisani postupci u vezi sa instalacijom i povezivanjem sistema zvučnika i operacije za reprodukovanje muzike.

Uputstva za rukovanje (ovaj dokument)



U ovom dokumentu su objašnjene osnovne operacije.

- Povezivanje sa televizorom ili drugim uređajima
- Reprodukovanje muzike/zvuka sa uređaja povezanih pomoću HDMI kabla ili funkcije BLUETOOTH
- Podešavanje zvuka itd.

Vodič za pomoć (veb priručnik)

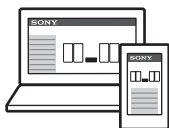

Za korisnike u ostalim zemljama/regionima

https://rd1.sony.net/help/ht/a9/h_zz/



U ovom dokumentu su opisane sve operacije, uključujući i napredno korišćenje.

- Reprodukovanje muzike/zvuka pomoću funkcije mreže
- Detalji o stavkama menija itd.

Saveti

- Uputstva u ovim priručnicima opisuju operacije pomoću kontrola na daljinskom upravljaču.
- Tekst u zagradama [] se pojavljuje na ekranu televizora ili prednjem displeju.
- Detalji su izostavljeni sa slika.

Sadržaj pakovanja

Pogledajte Vodič za početak (zasebni dokument).

Šta sve možete da radite sa sistemom zvučnika

Sistem zvučnika podržava audio formate zasnovane na objektu kao što su Dolby Atmos i DTS:X, kao i HDR video formate kao što su HDR10, HLG i Dolby Vision.

TV

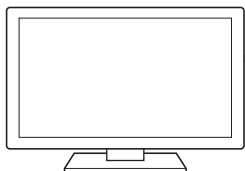

- "Gledanje TV-a" (Strana 24)
- "Slušanje zvuka sa Sony televizora pomoću funkcije BLUETOOTH®"



Blu-ray Disc™ plejer, set-top box, gejmerska konzola itd.

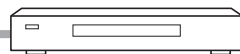

"Reprodukovanje povezanog AV uređaja" (Strana 24)

Slušalice



"Slušanje zvuka sa povezanog televizora ili uređaja pomoću slušalica" (Strana 29)

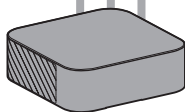

Mobilni uređaj

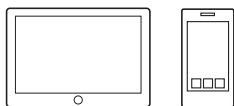

"Slušanje muzike/zvuka pomoću funkcije BLUETOOTH" (Strana 27)



Isporučeni zvučnici

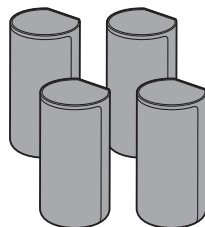

Network



“Šta sve možete da radite kada sistem zvučnika povežete na mrežu”
(Strana 32)

Postupak povezivanja na mrežu i funkcije omogućene nakon povezivanja na mrežu su opisane u Vodiču za pomoć (veb-priručnik).

Za korisnike u ostalim zemljama/regionima
https://rd1.sony.net/help/ht/a9/h_zz/



Opcioni subwoofer

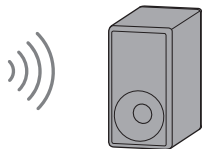



Informacije o korišćenju opcionog subwoofer zvučnika potražite u njegovom uputstvu za upotrebu. Na veb-lokaciji kompanije Sony možete pronaći podržane opcione subwoofer

Vodič za delove i kontrole

Kontrolna kutija

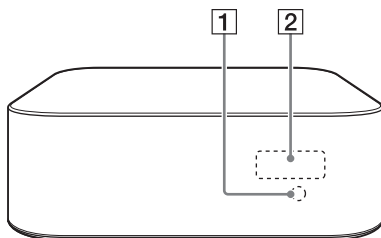
Prednja strana



- 1** **Senzor daljinskog upravljača**
Usmerite daljinski upravljač ka senzoru za daljinski upravljač da biste mogli da upravljate sistemom zvučnika.
- 2** **Prednji displej**
- 3** **Priključak UPDATE (Strana 46)**
Uključite USB memoriju kada ažurirate sistem zvučnika.
- 4** **Priključak S-CENTER OUT (Strana 17)**
- 5** Dugme  (**napajanje**)
Uključivanje sistema zvučnika ili prelazak u režim mirovanja.
- 6** **LAN(100) priključak**

Rear

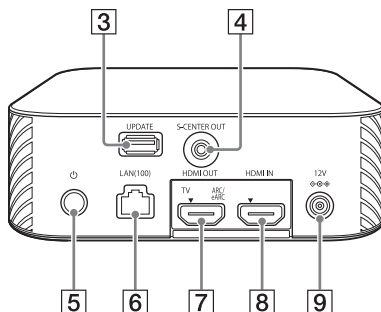

- 7** **HDMI OUT (TV ARC/eARC) priključak**
Povežite TV koji ima priključak za HDMI ulaz pomoću HDMI kabla. Sistem zvučnika podržava funkcije eARC i ARC. ARC je funkcija koja šalje zvuk televizora na audio/video uređaj, kao što je ovaj sistem zvučnika, preko HDMI priključka na televizoru. eARC je proširenje funkcije ARC i omogućava prenos audio sadržaja zasnovanog na objektu i višekanalnog LPCM sadržaja koji nije moguće preneti pomoću funkcije ARC.
- 8** **Priključak HDMI IN**
- 9** **Ulaz DC IN**

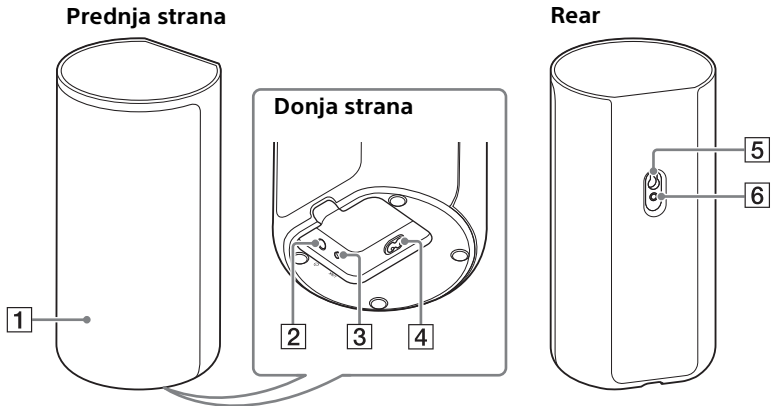

1 Indikator napajanja

Pokazuje status veze između kontrolne kutije i zvučnika, kao i status napajanja zvučnika.

Crveni

– Svetli: Zvučnik je u režimu mirovanja.

Zeleni

– Svetli: Zvučnik je povezan sa kontrolnom kutijom.

– Sporo trepće: Zvučnik pokušava da se poveže sa kontrolnom kutijom.

– Dvaput trepne uzastopno: Zvučnik koji je ručno povezan nalazi se u stanju mirovanja tokom uparivanja.

Isključeno

– Zvučnik je isključen.

2 Dugme (napajanje)

Uključivanje/isključivanje zvučnika.

3 Dugme LINK (Strana 22)

4 Priključak za naizmeničnu struju

5 Otvor za zidni nosač

6 Otvor za montiranje standardnog postolja za zvučnik

Napomena

Kada koristite otvor za zidni nosač (5) ili otvor za montiranje standardnog postolja za zvučnik (6), skinite pomoću zihernadle ili sličnog predmeta poklopac koji se nalazi na njemu (Strana 15).

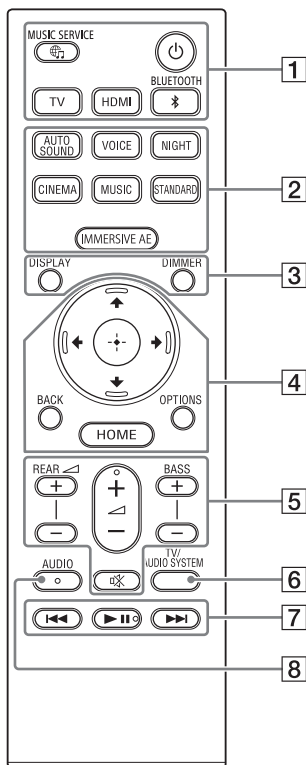

1 (napajanje)

Uključivanje sistema zvučnika ili prelazak u režim mirovanja.

Dugme (MUSIC SERVICE)

Ako ste prethodno reprodukovali muziku iz usluge Spotify preko sistema zvučnika, pritisnite ovo dugme da biste nastavili reprodukciju.

Ovo dugme možda nije dostupno u nekim zemljama/regionima.

BLUETOOTH (Strana 28)

TV (Strana 24)

HDMI (Strana 24)

2 **AUTO SOUND (Strana 36)**

VOICE (Strana 37)

NIGHT (Strana 37)

CINEMA (Strana 36)

MUSIC (Strana 36)

STANDARD (Strana 36)

IMMERSIVE AE (Strana 35)

3 **DIMMER (Strana 43)**

DISPLAY

Prikazivanje informacija o reprodukciji na TV ekranu. Informacije o reprodukciji su prikazane na prednjem displeju za ulaz TV.

4 (Strana 14)

(unos) (Strana 14)

BACK (Strana 14)

OPTIONS (Strana 39)

Prikazivanje menija sa opcijama na TV ekranu.

Meni sa opcijama je prikazan na prednjem displeju za ulaz TV.

HOME (Strana 14)

5 REAR (jačina zvuka zadnjih zvučnika) +/-

Podešavanje jačine zvuka zadnjih zvučnika.

 (jačina zvuka) +/-

Prilagođava jačinu zvuka.

BASS (jačina basa) +/-

Podešavanje jačine basa ili opcionog subwoofer zvučnika prilikom njegovog povezivanja.

(isključivanje zvuka)

Privremeno isključivanje zvuka.

6 TV/AUDIO SYSTEM

Menjanje izlaza za zvuk sa povezanog televizora na sistem zvučnika ili televizor.

Napomena

Ovo dugme je dostupno u sledećim uslovima.

- Kada je povezani televizor kompatibilan sa funkcijom kontrole zvuka na sistemu.
- Kada je uključena funkcija Control for HDMI sistema zvučnika (Strana 40).

7 Dugmad za upravljanje reprodukcijom

(prethodno/sledeće)



Biranje prethodne/sledeće numere ili datoteke.

Pritisnite i zadržite dugme da biste pretraživali unazad ili unapred (premotavanje unazad/unapred) tokom reprodukcije.

(reprodukcija/pauza)*

Pokreće, pauzira ili ponovo pokreće reprodukciju (nastavak reprodukcije).

8 AUDIO* (Strana 38)

* Dugmad AUDIO,  (reprodukcija/pauza) i  (jačina zvuka) + imaju malo ispupčenje. Koristite je kao referencu kada rukujete daljinskim upravljačem.

O zameni baterija za daljinski upravljač

Ako sistem zvučnika ne reaguje kada njim upravljate daljinskim upravljačem, zamenite dve baterije u upravljaču novim baterijama.

Za zamenu koristite R03 (veličina AAA) manganske baterije.

Korišćenje glavnog menija

Početni meni možete da prikazete na ekranu televizora kada sistem zvučnika i televizor povežete pomoću HDMI kabla.

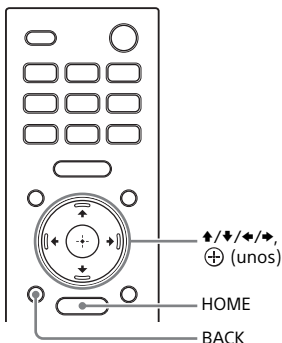

- 1 Pritisnite HOME.**
Na TV ekranu će se prikazati glavni meni.
- 2 Pomoću dugmadi ↕/↔/↔/↕ izaberite željenu kategoriju, a zatim pritisnite ↕ ili ⊕ (unos).**
Stavke za izabranu kategoriju prikazuju se na listi kategorije na TV ekranu.

Kategorija	Objašnjenje
[Watch]	Biranje televizora ili AV uređaja koji je povezan sa sistemom zvučnika kao ulaznog signala.
[Listen]	Biranje audio uređaja koji je povezan sa sistemom zvučnika ili muzičke usluge za reprodukciju na sistemu kao ulaznog signala.
[Setup]	Obavljanje osnovnih početnih podešavanja pomoću opcije [Easy Setup] ili podešavanje naprednih postavki sistema zvučnika.

- 3 Pomoću dugmadi ↕/↔/↔/↕ izaberite željenu stavku, a zatim pritisnite ⊕ (unos).**

Na TV ekranu će se prikazati izabrani ulaz ili prikaz za podešavanje.

Da biste se vratili na prethodni ekran, pritisnite BACK.

Instaliranje sistema zvučnika

Instaliranje kontrolne kutije i zvučnika

Više informacija o instalaciji potražite Vodiču za početak rada (zaseban dokument).

Montiranje zvučnika na zid

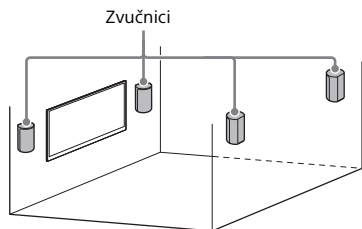

Napomene

- Pripremite vijke (ne isporučuju se) koji su pogodni za materijal zida i njegovu čvrstoću. U zavisnosti od materijala od kojeg je napravljen, zid može biti oštećen.
- Pričvrstite vijke na zidnu gredu.
- Okačite zvučnike horizontalno na armirani zid.
- Neka postavljanje obavi Sony prodavac ili licencirani majstor i posebno vodite računa o bezbednosti tokom postavljanja.
- Kompanija Sony nije odgovorna za nezgode ili oštećenja do kojih je došlo usled nepravilne instalacije, nedovoljne čvrstoće zida, nepravilnog postavljanja vijaka, prirodnih katastrofa itd.

- 1 Pripremite vijke (ne isporučuju se) koji odgovaraju otvoru za montiranje na zid na zadnjoj strani zvučnika.

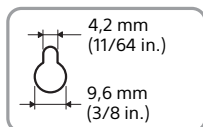
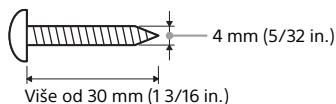

Otvor na zadnjoj strani zvučnika

- 2 Pričvrstite vijak na zid.

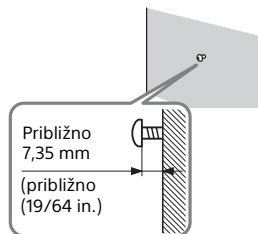

- 3 Skinite poklopac na zadnjoj strani zvučnika pomoću zihernadle ili sličnog predmeta.

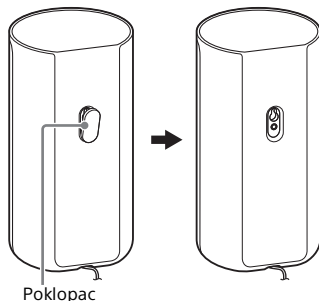

4 Okačite zvučnike vodeći računa o tipu zvučnika.

Proverite nalepnicu na dnu zvučnika.

- „FL“: Prednji levi
- „FR“: Prednji desni
- „RL“: Zadnji levi
- „RR“: Zadnji desni.

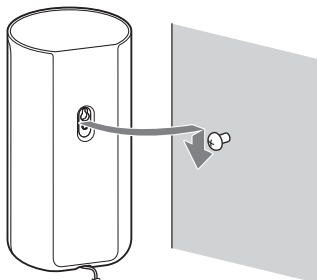

Napomena

Sačuvajte poklopac koji ste skinuli u 3. koraku da biste ga vratili kada zvučnik nije montiran na zid.

Instaliranje opcionih zvučnika

Pogledajte uputstva za upotrebu opcionih zvučnika.

Povezivanje sa televizorom

Povezivanje televizora koji je kompatibilan sa funkcijom ARC/eARC

- 1 Povežite priključak HDMI IN koji podržava funkciju ARC/eARC na televizoru i priključak HDMI OUT (TV ARC/eARC) na sistemu zvučnika pomoću HDMI kabl (isporučuje se).

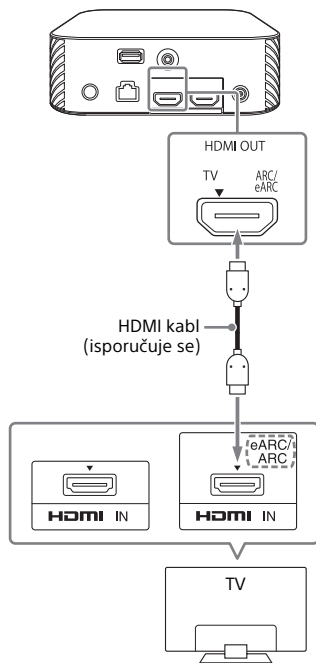

Napomena

Proverite da li su konektori čvrsto umetnuti.

Ako vaš televizor ima priključak S-CENTER SPEAKER IN

Zvuk sa centralnog dela sistema zvučnika možete da emitujete preko televizora nakon što televizor povežete na sledeći način.

- 1** Povežite sistem zvučnika i televizor pomoću HDMI kabla (isporučuje se) (Strana 16).
- 2** Povežite priključak S-CENTER SPEAKER IN na televizoru i priključak S-CENTER OUT na sistemu zvučnika pomoću kabla za režim centralnog zvučnika televizora (isporučuje se).

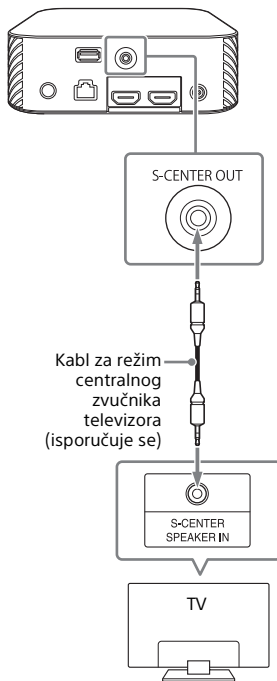

Napomena

Proverite da li su konektori čvrsto umetnuti.

Savet

Ako kabl za režim centralnog zvučnika televizora nije dovoljno dug, upotrebite komercijalno dostupan stereo mini kabl.

Povezivanje AV uređaja

Povezivanje AV uređaja koji podržava video format 2K/4K

Kada AV uređaj povežete sa sistemom zvučnika, možete da slušate Dolby Atmos, Dolby TrueHD i DTS:X zvuk visokog kvaliteta.

- 1 Povežite priključak HDMI OUT na AV uređaju i priključak HDMI IN na sistemu zvučnika pomoću HDMI kabla (ne isporučuje se).**

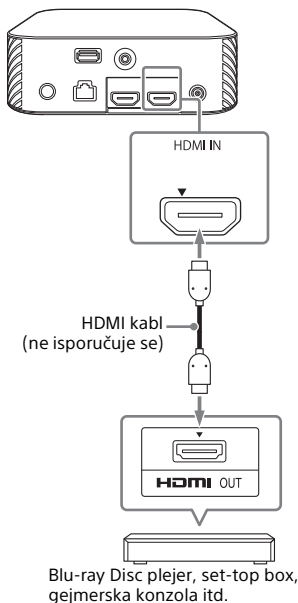

Napomena

Proverite da li su konektori čvrsto umetnuti.

Saveti

- Ako televizor podržava funkciju eARC, možete da slušate zvuk visokog kvaliteta kada AV uređaj povežete preko priključka

HDMI IN na televizoru. U tom slučaju, potrebno je da omogućite funkciju eARC na televizoru.

- Izaberite odgovarajući HDMI kabl i postavku [HDMI Signal Format] u skladu sa izlaznim video formatima uređaja povezanog sa sistemom zvučnika. Detaljne informacije potražite u Vodiču za pomoć.

Povezivanje AV uređaja koji podržava video format 8K

Kada AV uređaj povežete na neki od sledećih načina, možete da reprodukujete 8K video sadržaje i zvuk visokog kvaliteta, kao što su Dolby Atmos, Dolby TrueHD i DTS:X.

- 1 Povežite sistem zvučnika i televizor pomoću HDMI kabla (isporučuje se) (Strana 16).**
- 2 Proverite da li je televizijski priključak HDMI IN koji podržava funkciju eARCkompatibilan sa video formatom 8K.**
Pogledajte uputstvo za upotrebu TV-a.
- 3 Povežite AV uređaj na neki od sledećih načina.**

Kada je televizijski priključak HDMI IN koji podržava funkciju eARC kompatibilan sa video formatom 8K:

Povežite priključak HDMI IN na sistemu zvučnika i priključak HDMI OUT na AV uređaju pomoću HDMI kabla (ne isporučuje se).

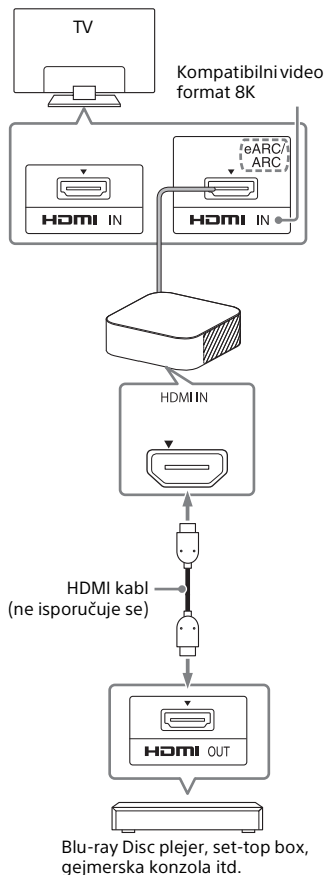

Kada televizijski priključak HDMI IN koji podržava funkciju eARC nije kompatibilan sa video formatom 8K:

Povežite priključak HDMI OUT na AV uređaju sa televizijskim priključkom HDMI IN koji je kompatibilan sa video formatom 8K pomoću HDMI kabla (ne isporučuje se). Proverite da li je funkcija eARC na televizoru uključena.

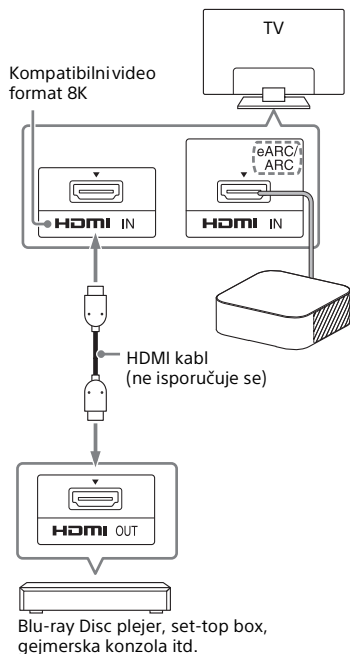

Napomena

Proverite da li su konektori čvrsto umetnuti.

Savet

Izaberite odgovarajući HDMI kabl i postavku [HDMI Signal Format] u skladu sa izlaznim video formatima uređaja povezanog sa sistemom zvučnika. Detaljne informacije potražite u Vodiču za pomoć.

Povezivanje na utičnicu za naizmjeničnu struju (priključak za struju)

- 1 Uključite adapter za naizmjeničnu struju (isporučuje se) sa kablom za napajanje naizmjeničnom strujom (isporučuje se)* u ulaz DC IN na kontrolnoj kutiji, a zatim u utičnicu za naizmjeničnu struju.

*Osim za modele za Severnu Ameriku

Za modele za Severnu Ameriku

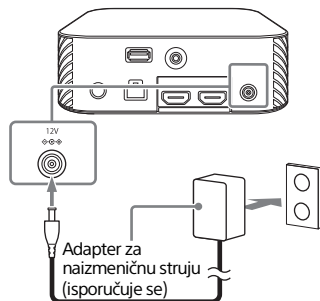

Za modele za ostala tržišta

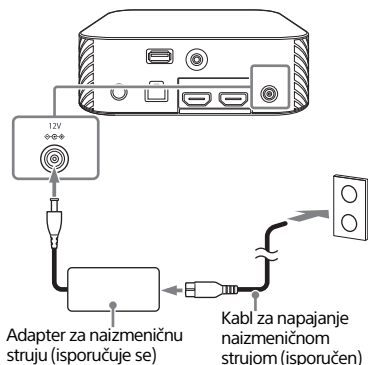

- 2 Uključite kablove za napajanje naizmjeničnom strujom (isporučuje se) u ulaze za naizmjeničnu struju na sva četiri zvučnika, a zatim u utičnicu za naizmjeničnu struju.

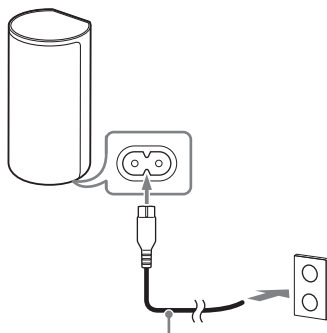

Kabl za napajanje naizmjeničnom strujom (isporučuen)

Obavljanje početnih podešavanja

- 1** Pritisnite dugme  (napajanje) na daljinskom upravljaču koji je isporučen sa sistemom zvučnika da biste uključili sistem zvučnika.

Usmerite daljinski upravljač ka prednjoj strani kontrolne kutije.

Kada se sistem zvučnika uključi, na prednjem displeju je prikazano [SETUP].

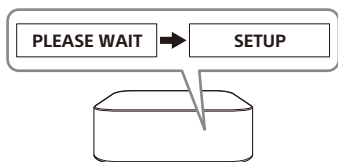
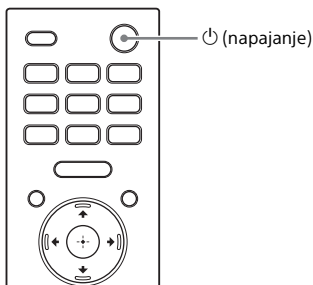

- 2** Uključite TV.

Ako se [Speaker connection check] ne pojavi na ekranu televizora, promenite ulazni signal televizora na ulazni uređaj sa kojim je sistem zvučnika povezan.

- 3** Proverite na ekranu televizora da li su kontrolna kutija i četiri zvučnika povezani.

Kontrolna kutija i zvučnici se automatski povezuju.

Zvučni signal koji označava da je povezivanje dovršeno će se čuti

kada se znakovi potvrde pojave na svim zvučnicima. Indikator napajanja na zvučniku svetli zelenom bojom kada je u toku povezivanje sa kontrolnom kutijom.

[ Speaker connection check]

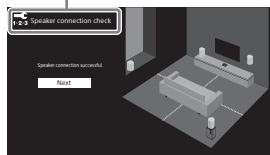

- 4** Obavite početna podešavanja prateći uputstva na ekranu.

[ Language]



[ Sound Field Optimization]



[ Easy Network Setup - Start]

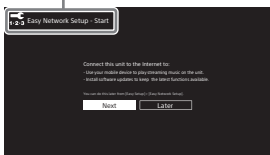

Kada se pojavi [Setup is complete.], izaberite [Finish].

Napomene

- U zavisnosti od redosleda uključivanja televizora i sistema zvučnika, zvuk

sistema zvučnika može biti isključen, a na prednjem displeju sistema zvučnika je prikazana poruka [MUTING]. U tom slučaju, isključite sve uređaje, a zatim uključite sistem zvučnika nakon što uključite televizor.

- Tokom postupka [Sound Field Optimization], zvuk za merenje se emituje približno 1 minut.
- Zvuk se neće čuti preko sistema zvučnika dok se ne uspostavi bežična veza između kontrolne kutije i četiri zvučnika.
- Ako kontrolna kutija i zvučnici nisu automatski povezani u 3. koraku, resetujte zvučnike (Strana 56).

Ako zvučnici nisu pravilno povezani

Zvučnici se automatski povezuju sa kontrolnom kutijom kada su ovi uređaji uključeni.

Ako koristite više sistema zvučnika i želite da izaberete kontrolnu kutiju koja je bežično povezana sa zvučnicima, obavite ručno povezivanje prateći korake u nastavku.

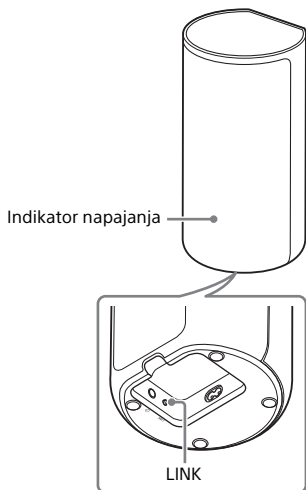

- 1 Pritisnite HOME.**
Na TV ekranu će se prikazati glavni meni.
- 2 U glavnom meniju izaberite  [Setup] – [Advanced Settings].**
- 3 Izaberite [Speaker Settings] - [Wireless Speaker Settings] - [Start manual linking].**
Na TV ekranu će se prikazati meni [Start manual linking].

4 Pritisnite dugme LINK na svim zvučnicima.

Indikatori napajanja na zvučnicima trepere zelenom bojom dva puta zaredom.

5 Izaberite [Start].

Započće ručno povezivanje.

Tok povezivanja se prikazuje na TV ekranu.

Da biste otkazali ručno povezivanje, izaberite [Cancel].

6 Kada na svim zvučnicima bude prikazana poruka [Connected], izaberite [Finish].

7 Pritisnite ⊕ (unos).

Ručno povezivanje je dovršeno, a indikatori napajanja na zvučnicima svetle zelenom bojom.

Napomene

- Ako obavite [Start manual linking], postavka  [Setup] - [Advanced Settings] - [Speaker Settings] - [Wireless Speaker Settings] - [Link mode] će automatski biti podešena na [Manual].
- Samo će zvučnici za koje je prikazana poruka [Connected] u 6. koraku biti povezani sa kontrolnom kutijom. Ako zvučnici ne mogu da se povežu, ponovite postupak od 1. koraka.

Gledanje TV-a

- 1 Pritisnite HOME.**
Na TV ekranu će se prikazati glavni meni.
- 2 U glavnom meniju izaberite**
 [Watch] – [TV].
- 3 Izaberite program pomoću daljinskog upravljača TV-a.**
Izabrani TV program se prikazuje na ekranu televizora i zvuk sa televizora se emituje preko sistema zvučnika.
- 4 Podesite jačinu zvuka (Strana 34).**

Savet

Možete da izaberete [TV] direktno pritiskom na TV na daljinskom upravljaču.

Reprodukovanje povezanog AV uređaja

- 1 Pritisnite HOME.**
Na TV ekranu će se prikazati glavni meni.
- 2 U glavnom meniju izaberite**
 [Watch] – [HDMI].
Slika izabranog uređaja će se pojaviti na ekranu televizora i zvuk će se emitovati sa sistema zvučnika.
- 3 Podesite jačinu zvuka (Strana 34).**

Savet

Možete da izaberete [HDMI] direktno pritiskom na HDMI na daljinskom upravljaču.

Slušanje zvuka sa Sony televizora pomoću funkcije BLUETOOTH®

Šta sve možete da uradite kada televizor povežete pomoću funkcije BLUETOOTH

Kada upravljate Sony televizorom* pomoću BLUETOOTH funkcije, možete da slušate zvuk sa televizora ili uređaja povezanog sa televizorom tako što ćete bežično povezati sistem zvučnika i televizor.

* TV mora da bude kompatibilan sa A2DP (profilom za napredno razvođenje zvuka) BLUETOOTH profila.

Sony televizor

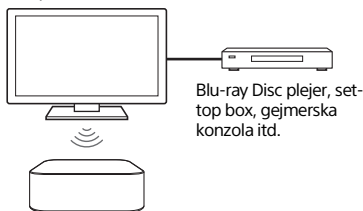



Napomena

Ako sistem zvučnika i televizor povezujete pomoću funkcije BLUETOOTH, na ekranu televizora nećete moći da otvorite ekran za upravljanje sistemom zvučnika, poput početnog menija, niti da koristite funkcije sistema zvučnika osim funkcije slušanja zvuka sa televizora ili uređaja koji je povezan sa televizorom. Da biste mogli da koristite sve funkcije sistema zvučnika, povežite ga sa televizorom pomoću HDMI kabla (isporučuje se) (Strana 16).

Slušanje zvuka sa televizora nakon bežičnog povezivanja sistema zvučnika i televizora

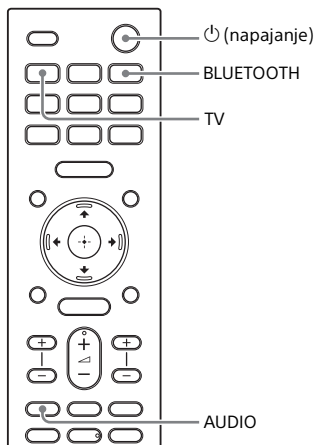
Potrebno je da uparite sistem zvučnika sa televizorom pomoću BLUETOOTH funkcije. Uparivanje je proces neophodan za međusobno registrovanje informacija na BLUETOOTH uređajima koji će biti bežično povezani unapred.



- 1 Uključite TV.
- 2 Pritisnite dugme  (napajanje) da biste uključili sistem zvučnika.
- 3 Redom pritisnite dugmad TV, AUDIO, pa BLUETOOTH na daljinskom upravljaču.
- 4 Proverite da li je na prednjem displeju prikazana opcija [PAIRING]. Sistem zvučnika prelazi u režim BLUETOOTH uparivanja.



- 5 Na televizoru pronađite sistem zvučnika tako što ćete obaviti postupak uparivanja.**
Lista BLUETOOTH uređaja koji su pronađeni će biti prikazana na ekranu televizora.
Metod operacije za uparivanje BLUETOOTH uređaja sa TV-om potražite u uputstvu za upotrebu TV-a.
- 6 Uparite sistem zvučnika i televizor tako što ćete izabrati „HT-A9“ iz liste na ekranu televizora.**
- 7 Proverite da li je na prednjem displeju prikazana opcija [TV (BT)].**
Veza između sistema zvučnika i televizora je uspostavljena.
- 8 Daljinskim upravljačem TV-a izaberite program ili ulaz uređaja.**
Preko sistema zvučnika se emituje zvuk slike prikazane na ekranu televizora.
- 9 Podesite jačinu zvuka na sistemu zvučnika pomoću daljinskog upravljača za televizor.**
Pritiskom dugmeta za isključivanje zvuka na daljinskom upravljaču TV-a, zvuk se privremeno isključuje.

Napomene

- Ako se zvuk sa televizora ne emituje preko sistema, pritisnite TV, a zatim proverite status na prednjem displeju.
 - Na prednjem displeju je prikazano [TV (BT)]: Sistem zvučnika i televizor su povezani, a zvuk sa televizora se emituje preko sistema zvučnika.
 - Na prednjem displeju je prikazano [PAIRING]: Obavite uparivanje na TV-u.
 - Na prednjem displeju je prikazano [TV]: Obavite korake od početka.
- Kada sistem zvučnika i televizor povežete pomoću HDMI kabla, BLUETOOTH veza će biti prekinuta. Da biste ponovo povezali sistem zvučnika i televizor pomoću BLUETOOTH funkcije, isključite HDMI kabl, a zatim ponovite postupak povezivanja od početka.

Slušanje zvuka uparenog TV-a

- 1 Uključite televizor pomoću daljinskog upravljača za televizor.**
Sistem zvučnika se uključuje putem veze sa napajanjem televizora, a zvuk sa televizora se emituje preko sistema zvučnika.
- 2 Daljinskim upravljačem TV-a izaberite program ili ulaz uređaja.**
Preko sistema zvučnika se emituje zvuk slike prikazane na ekranu televizora.
- 3 Podesite jačinu zvuka na sistemu zvučnika pomoću daljinskog upravljača za televizor.**
Pritiskom dugmeta za isključivanje zvuka na daljinskom upravljaču TV-a, zvuk se privremeno isključuje.

Savet

Kada se televizor isključuje, sistem zvučnika se takođe isključuje putem veze sa napajanjem televizora.

O operacijama sa daljinskim upravljačem isporučenim sa sistemom zvučnika

Možete da koristite sledeću dugmad.

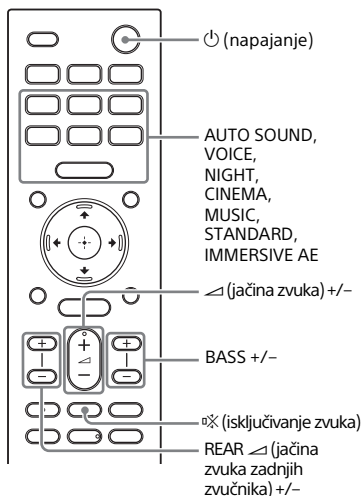

Napomene

- Ako ne izaberete TV već neki drugi ulazni signal na daljinskom upravljaču koji ste dobili uz sistem zvučnika, zvuk sa televizora se neće emitovati preko sistema zvučnika. Da biste emitovali zvuk sa TV-a, na daljinskom upravljaču pritisnite TV da biste izabrali TV ulaz.
- Kada je televizor povezan sa funkcijom BLUETOOTH, sledeća dugmad na daljinskom upravljaču neće raditi.
⬆/⬇/⬆/⬇, ⊕ (unos), BACK, HOME, DISPLAY, OPTIONS, ▶▶ (reprodukovanje/pauza), ◀◀/▶▶ (prethodno/sledeće)

Slušanje muzike/zvuka pomoću funkcije BLUETOOTH

Slušanje muzike sa mobilnog uređaja koji je uparen prvi put

Da biste mogli da koristite BLUETOOTH funkciju, potrebno je da prethodno uparite sistem zvučnika i mobilni uređaj.

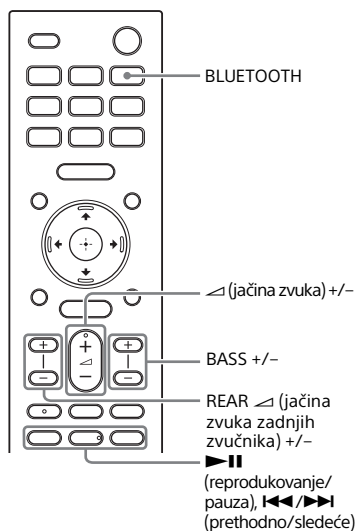

- 1 Pritisnite i zadržite 2 sekunde dugme BLUETOOTH.

2 Proverite da li je na prednjem displeju prikazana opcija [PAIRING].

Sistem zvučnika prelazi u režim uparivanja.

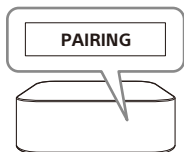

3 Na mobilnom uređaju pronađite sistem zvučnika tako što ćete obaviti postupak uparivanja.

Lista BLUETOOTH uređaja koji su pronađeni će biti prikazana na ekranu mobilnog uređaja. Metod operacije za uparivanje BLUETOOTH uređaja sa mobilnim uređajem potražite u uputstvu za upotrebu mobilnog uređaja.

4 Uparite sistem zvučnika i mobilni uređaj tako što ćete izabrati „HT-A9“ iz liste na ekranu mobilnog uređaja.

Ako se od vas zatraži da unesete lozinku, unesite „0000“.

5 Proverite da li je na prednjem displeju prikazana opcija [BT].

Veza između sistema zvučnika i mobilnog uređaja je uspostavljena.

6 Pokrenite reprodukciju zvuka pomoću muzičke aplikacije na povezanom mobilnom uređaju.

Zvuk se emituje preko sistema zvučnika.

7 Podesite jačinu zvuka (Strana 34).

Možete da reprodukujete ili pauzirate sadržaj pomoću dugmadi za reprodukciju na daljinskom upravljaču.

Saveti

- Ako nijedan mobilni uređaj nije uparen (npr. odmah nakon kupovine sistema), sistem prelazi u režim uparivanja čim izaberete BLUETOOTH za ulazni signal.

- Obavite uparivanje sa drugog i sledećih mobilnih uređaja.

Slušanje muzike sa uparenog uređaja

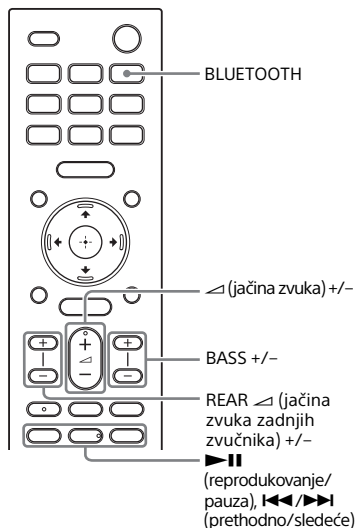

- 1 Uključite funkciju BLUETOOTH na mobilnom uređaju.
- 2 Pritisnite taster BLUETOOTH. Sistem zvučnika se automatski ponovo povezuje sa poslednjim povezanim mobilnim uređajem.
- 3 Proverite da li je na prednjem displeju prikazana opcija [BT]. Veza između sistema zvučnika i mobilnog uređaja je uspostavljena.
- 4 Pokrenite reprodukciju zvuka pomoću muzičke aplikacije na povezanom mobilnom uređaju. Zvuk se emituje preko sistema zvučnika.

5 Podesite jačinu zvuka (Strana 34).

Možete da reprodukujete ili pauzirate sadržaj pomoću dugmadi za reprodukciju na daljinskom upravljaču.

Napomena

Ako zvuk kasni, taj problem možete rešiti tako što ćete izabrati  [Setup] - [Advanced Settings] - [Bluetooth Settings] - [Bluetooth Connection Quality] i podesiti ovu postavku na [Priority on Stable Connection].

Savet

Kada se veza ne uspostavi, izaberite „HT-A9“ na mobilnom uređaju.

Prekid veze sa mobilnim uređajem

Obavite bilo koju od sledećih radnji.

- Onemogućite funkciju BLUETOOTH na mobilnom uređaju.
- Pritisnite dugme BLUETOOTH dok je ekran [Bluetooth Audio] prikazan na televizoru.
- Izaberite  [Setup] - [Advanced Settings] - [Bluetooth Settings] - [Bluetooth Mode] i podesite postavku na [Transmitter] ili [Off].
- Isključite sistem zvučnika ili mobilni uređaj.

Slušanje zvuka sa povezanog televizora ili uređaja pomoću slušalica

Slušanje zvuka uparivanjem slušalica

1 Podesite slušalice koje podržavaju BLUETOOTH na režim uparivanja.

Postupak uparivanja je opisan u uputstvu za upotrebu slušalica.

2 Pritisnite HOME.

Na TV ekranu će se prikazati glavni meni.

3 U glavnom meniju izaberite [Setup] - [Advanced Settings].

4 Izaberite [Bluetooth Settings] - [Bluetooth Mode] - [Transmitter].

Sistem zvučnika prelazi u režim BLUETOOTH prenosa.

5 Izaberite naziv slušalica sa liste [Device List] u meniju [Bluetooth Settings].

Kada se uspostavi BLUETOOTH veza, prikazaće se poruka [Connected]. Ako ne možete da pronađete naziv slušalica na listi [Device List], izaberite [Scan].

6 Vratite se u glavni meni, izaberite [Watch] ili [Listen], pa izaberite ulaz.

Na ekranu televizora će se pojaviti slika izabranog ulaza, na prednjem displeju će se pojaviti [BT TX], a zvuk će zatim početi da se emituje preko slušalica.

Zvuk sa sistema zvučnika je tada isključen.

7 Podesite jačinu zvuka.

Prvo prilagodite nivo jačine zvuka slušalica. Zatim, podesite jačinu

zvuka na slušalicama pomoću dugmadi  (jačina zvuka) +/- na daljinskom upravljaču.



Uklanjanje uparenih slušalica sa liste uređaja

- 1 Pritisnite HOME.
Na TV ekranu će se prikazati glavni meni.
- 2 U glavnom meniju izaberite  [Setup] - [Advanced Settings].
- 3 Izaberite [Bluetooth Settings] - [Device List].
- 4 Postavite pokazivač na naziv slušalica koje želite da uklonite, a zatim pritisnite DISPLAY.
Da biste uklonili sve uparene slušalice sa liste uređaja, pritisnite AUDIO.
- 5 Pratite uputstva na ekranu da biste uklonili željene slušalice sa liste uređaja.

Napomena



Da biste prikazali uparene slušalice na listi uređaja, izaberite  [Setup] - [Advanced Settings] - [Bluetooth Settings] - [Bluetooth Mode] i podesite postavku na [Transmitter].

Slušanje zvuka pomoću uparenih slušalica

- 1 **Uključite funkciju BLUETOOTH na slušalicama.**
- 2 **Pritisnite HOME.**
Na TV ekranu će se prikazati glavni meni.
- 3 **U glavnom meniju izaberite  [Setup] - [Advanced Settings].**
- 4 **Izaberite [Bluetooth Settings] - [Bluetooth Mode] - [Transmitter].**
Sistem prelazi u režim BLUETOOTH prenosa i automatski ponovo uspostavlja vezu sa poslednjim slušalicama sa kojima je bio povezan.
- 5 **Vratite se u glavni meni, izaberite  [Watch] ili  [Listen], pa izaberite ulaz.**
Na ekranu televizora će se pojaviti slika izabranog ulaza, na prednjem displeju će se pojaviti [BT TX], a zvuk će zatim početi da se emituje preko slušalica. Zvuk sa sistema zvučnika je tada isključen.
- 6 **Podesite jačinu zvuka.**
Prvo prilagodite nivo jačine zvuka slušalica. Zatim, podesite jačinu zvuka na slušalicama pomoću dugmadi  (jačina zvuka) +/- na daljinskom upravljaču.

Isključivanje uparenih slušalica

Obavite bilo koju od sledećih radnji.

- Isključite funkciju BLUETOOTH na slušalicama.
- Izaberite  [Setup] - [Advanced Settings] - [Bluetooth Settings] - [Bluetooth Mode] i podesite postavku na [Receiver] ili [Off].
- Isključite sistem zvučnika ili slušalice.
- Izaberite naziv povezanih slušalica u  [Setup] - [Advanced Settings] - [Bluetooth Settings] - [Device List]. Nestaje [Connected] pored naziva uređaja.

O vezi slušalica

- Možda nećete moći da prilagodite nivo jačine zvuka na nekim BLUETOOTH kompatibilnim slušalicama.
- BLUETOOTH ulazni signal je onemogućen kada izaberete  [Setup] - [Advanced Settings] - [Bluetooth Settings] - [Bluetooth Mode] i podesite ovu postavku na [Off] ili [Transmitter].
- Možete da registrujete do 9 BLUETOOTH uređaja. Ako registrujete deseti BLUETOOTH uređaj, najranije povezani BLUETOOTH uređaj će biti zamenjen novim.
- Sistem zvučnika može da prikaže do 15 detektovanih BLUETOOTH uređaja na listi [Device List] (Strana 30).
- Ne možete da promenite zvučni efekat niti postavke dok se zvuk prenosi na BLUETOOTH kompatibilne slušalice.
- Reprodukcija zvuka/muzike na BLUETOOTH uređaju kasni u odnosu na reprodukciju sa sistema zvučnika zbog karakteristika bežične BLUETOOTH tehnologije.
- Prijem LDAC zvuka sa BLUETOOTH uređaja možete da omogućite ili onemogućite u meniju Bluetooth Settings.

Šta sve možete da radite kada sistem zvučnika povežete na mrežu

Nakon povezivanja na mrežu možete da strimujete muziku preko sistema zvučnika sa pametnog telefona, tableta ili iOS uređaja, odnosno da reprodukujete preko sistema zvučnika muziku koja se nalazi na računaru.

Više informacija o funkcijama i operacijama potražite u Vodiču za pomoć.

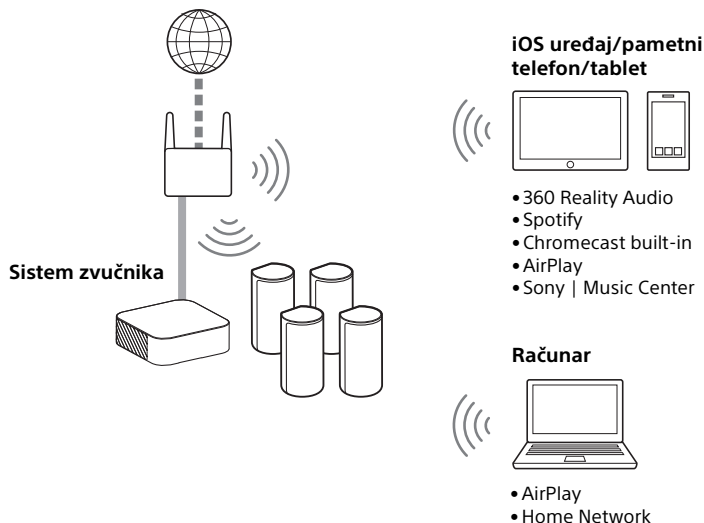

360 Reality Audio

Reprodukujete 360 Reality Audio sadržaje preko sistema zvučnika tako što ćete sistem izabrati u aplikaciji za strimovanje koja je kompatibilna sa uslugom 360 Reality Audio.

Spotify

Možete da izaberete muziku u aplikaciji Spotify i reprodukujete je preko sistema zvučnika.

Upotrebite telefon, tablet ili računar kao daljinski upravljač za Spotify.

Idite na spotify.com/connect i saznajte kako.

Chromecast built-in™

Možete da izaberete muziku u aplikaciji u kojoj je omogućena usluga Chromecast i reprodukujete je preko sistema zvučnika.

AirPlay

Ovaj sistem zvučnika podržava AirPlay. Muziku možete da reprodukujete preko sistema zvučnika sa iOS uređaja ili računara.

Sony | Music Center

Sistem zvučnika možete da kontrolišete bežičnim putem nakon što instalirate aplikaciju „Sony | Music Center“ na pametnom telefonu ili tabletu.

Home Network

Muzičke datoteke koje su sačuvane na računaru ili mrežnoj lokaciji možete da reprodukujete preko kućne mreže.

Podešavanje jačine i kvaliteta zvuka

Podešavanje jačine zvuka

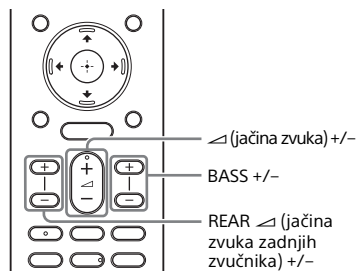

Podešavanje jačine zvuka sa sistema zvučnika

Koristite dugmad  (jačina zvuka) +/- . Jačina zvuka je prikazana na prednjem displeju.

Podešavanje jačine basa

Koristite dugmad BASS (jačina basa) +/- . Jačina zvuka je prikazana na prednjem displeju.

Napomena

Subwoofer je osmišljen za reprodukciju basa ili zvuka niske frekvencije. Kada ulazni signal, poput TV programa, nema izražen bas, zvuk basa sa subwoofer zvučnika se može teže čuti.

Da biste podesili jačinu zvuka zadnjih zvučnika

Koristite dugmad REAR  (jačina zvuka zadnjih zvučnika) +/- .

Jačina zvuka je prikazana na prednjem displeju.

Napomena

Zadnji zvučnici su dizajnirani za reprodukciju surround dela višekanalnog zvuka i surround zvuka koji se dobija iz dvokanalnog zvuka virtuelnom obradom. Kada ulazni izvor ne sadrži mnogo surround zvuka, možda ćete teško moći da čujete zvuk iz zadnjih zvučnika.

Uživanje u bogatom doživljaju surround zvuka (IMMERSIVE AE)

Potpuno se prepustite zvuku koji se ne prostire samo horizontalno, već i vertikalno zahvaljujući efikasnom korišćenju režima zvuka (Strana 36). Ova funkcija može da se koristi i za 2.0 kanalni signal, poput TV programa.

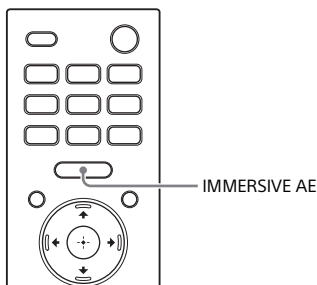

- Postavka Immersive Audio Enhancement nije prikazana na ekranu televizora kada je televizor izabran kao ulazni signal. U tom slučaju, postavka Immersive Audio Enhancement je prikazana na prednjem displeju.
- U zavisnosti od izvora, ova postavka je fiksna i ne može da se menja.

1 Pritisnite IMMERSIVE AE da biste uključili ili isključili ovu funkciju.

Na ekranu televizora će se prikazati postavka Immersive Audio Enhancement.

Mode	Objašnjenje
[Immersive Audio Enhancement: On]	Aktiviranje funkcije Immersive Audio Enhancement.
[Immersive Audio Enhancement: Off]	Deaktiviranje funkcije Immersive Audio Enhancement.

Napomene

- Funkcija Immersive Audio Enhancement je dostupna samo kada izaberete  [Setup] - [Advanced Settings] - [Audio Settings] - [Sound Effect] i podesite ovu postavku na [Sound Mode On].
- Efekat surround zvuka iz svih smerova razlikuje se u zavisnosti od izvora zvuka.

Podešavanje zvučnog efekta koji je prilagođen izvorima zvuka (Sound Mode)

Možete jednostavno da uživajte u unapred programiranim zvučnim efektima koji su prilagođeni različitim vrstama izvora zvuka.

Ova funkcija je dostupna kada izaberete  [Setup] - [Advanced Settings] - [Audio Settings] - [Sound Effect] i podesite ovu postavku na [Sound Mode On].

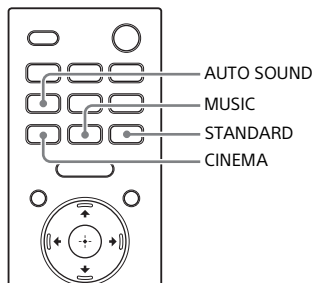

1 Pomoću dugmadi AUTO SOUND, CINEMA, MUSIC i STANDARD izaberite režim zvuka.

Izabrani režim zvuka prikazuje se na TV ekranu.

Sound mode	Objašnjenje
[Auto Sound]	Odgovarajuće podešavanje zvuka će biti automatski izabrano za izvor zvuka.
[Cinema]	Uronićete u zvuk koji prolazi iza vas i okružuje vam čitavo telo. Ovaj režim je pogodan za gledanje filmova.

Sound mode	Objašnjenje
[Music]	Živopisnost i briljantnost zvuka detaljno su izraženi. Ovaj režim je pogodan za uživanje u muzici na način koji će vas dirnuti.
[Standard Surround]	Zvuk TV programa čuje se jasno.

Napomene

- Funkcija režima zvuka onemogućena je u sledećim uslovima.
 - Kada se koristi Chromecast built-in.
 - Kada se koristi AirPlay.
 - Kada je povezan BLUETOOTH uređaj u režimu BLUETOOTH prenosa (Strana 29).
 - Kada se emituje probni ton.
- Režim zvuka nije prikazan na ekranu televizora kada je TV signal izabran kao ulazni signal. U tom slučaju, režim zvuka je prikazan na prednjem displeju.
- U zavisnosti od kombinacije režima i izvora zvuka, efekat [Sound Field Optimization] možda neće biti primenjen.

Jasniji dijalozi (VOICE)

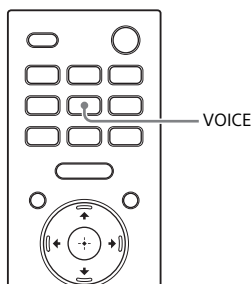

1 Pritisnite VOICE da biste uključili ili isključili ovu funkciju.

Na ekranu televizora će se prikazati postavka režima glasa.

Mode	Objašnjenje
[Voice: On]	Dijalog se lako čuje poboljšavanjem opsega dijaloga.
[Voice: Off]	Isključivanje funkcije režima glasa.

Napomene

- Režim glasa nije prikazan na ekranu televizora kada je televizor izabran kao ulazni signal. U tom slučaju, postavka režima glasa je prikazana na prednjem displeju.
- Kada je povezani BLUETOOTH uređaj u režimu BLUETOOTH prenosa (Strana 29), režim glasa je isključen.

Uživanje u jasnom zvuku pri maloj jačini zvuka u ponoć (NIGHT)

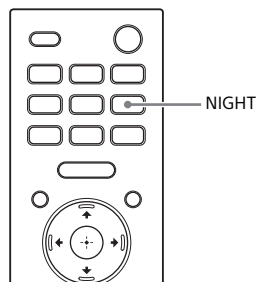

1 Pritisnite NIGHT da biste uključili ili isključili ovu funkciju.

Na ekranu televizora će se prikazati postavka noćnog režima.

Mode	Objašnjenje
[Night: On]	Zvuk se emituje sa utišanim tonom uz minimalni gubitak kvaliteta i jasnoće dijaloga.
[Night: Off]	Isključivanje funkcije noćnog režima.

Napomene

- Kada isključite sistem zvučnika, ova postavka će automatski biti podešena na [Night: Off].
- Noćni režim nije prikazan na ekranu televizora kada je televizor izabran kao ulazni signal. U tom slučaju, postavka noćnog režima je prikazana na prednjem displeju.
- Kada je povezani BLUETOOTH uređaj u režimu BLUETOOTH prenosa (Strana 29), noćni režim je isključen.

Prilagođavanje kašnjenja između emitovanja slike i zvuka

Kada se zvuk ne podudara sa slikom na TV ekranu, možete da prilagodite kašnjenje između slike i zvuka.

Način podešavanja se razlikuje u zavisnosti od ulaza.

Detaljne informacije potražite u Vodiču za pomoć.

Uživanje u multipleksno emitovanom zvuku (AUDIO)

Uživajte u multipleksno emitovanom zvuku kada sistem prima Dolby Digital multipleksno emitovan signal.

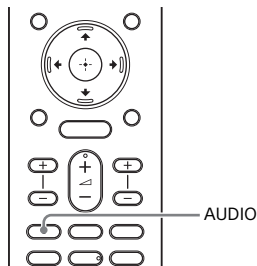

1 Pritiskajte AUDIO da biste izabrali željeni audio signal.

Na ekranu televizora će se prikazati audio signal.

Audio signal	Objašnjenje
[Audio: Main]	Emitovanje zvuka glavnog jezika.
[Audio: Sub]	Emitovanje zvuka sporednog jezika.
[Audio: Main/Sub]	Glavni zvučni zapis se emituje sa levog zvučnika, a sporedni zvučni zapis sa desnog zvučnika.

Napomene

- Za emitovanje Dolby Digital zvuka potrebno je da povežete televizor koji podržava funkciju eARC ili ARC (Strana 16) na priključak HDMI OUT (TV ARC/eARC) pomoću HDMI kabla (isporučuje se), odnosno neki drugi uređaj na priključak HDMI IN pomoću HDMI kabla (ne isporučuje se).
- Audio signal nije prikazan na ekranu televizora kada je televizor izabran kao ulazni signal. U tom slučaju, audio signal je prikazan na prednjem displeju.

Podešavanje jačine zvuka dijaloga tokom reprodukcije DTS:X sadržaja

Podešavanjem jačine zvuka dijaloga možete lako da slušate dijalog jer se izdvaja iz okolne buke. Ova funkcija radi dok reprodukujete sadržaj kompatibilan sa funkcijom za kontrolu dijaloga DTS:X. Način podešavanja se razlikuje u zavisnosti od ulaza.

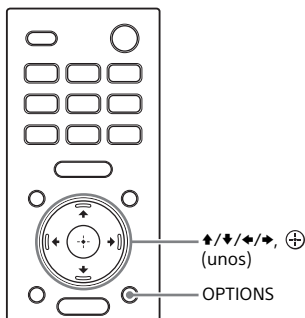

Reprodukovanje sadržaja na audio/video uređaju

- 1 Pritisnite OPTIONS.**
Na TV ekranu će se prikazati meni sa opcijama.
- 2 Izaberite [DTS Dialog Control].**
- 3 Podesite jačinu zvuka dijaloga pomoću dugmadi ↑/↓, a zatim pritisnite ⊕ (unos).**
Zvuk možete da podesite u rasponu od 0,0 dB do 6,0 dB u koracima od 1,0 dB.

Kada gledate TV

- 1 Pritisnite dugme OPTIONS, izaberite [DIALOG] na prednjem displeju pomoću dugmadi ↑/↓, a zatim pritisnite ⊕ (unos).**
- 2 Podesite jačinu zvuka dijaloga pomoću dugmadi ↑/↓, a zatim pritisnite ⊕ (unos).**
Zvuk možete da podesite u rasponu od 0,0 dB do 6,0 dB u koracima od 1,0 dB.
- 3 Pritisnite OPTIONS.**
Meni sa opcijama na prednjem displeju se isključuje.

Korišćenje sistema zvučnika nakon povezivanja sa napajanjem televizora

Upravljanje sistemom zvučnika nakon povezivanja sa napajanjem televizora (funkcija Control for HDMI)

Ako povežete televizor koji podržava funkciju Control for HDMI pomoću HDMI kabla, sa napajanjem televizora možete da povežete sistem zvučnika i da pomoću televizora, na primer, uključujete ili isključujete sistem ili podešavate njegovu jačinu zvuka.

O funkciji Control for HDMI

Control for HDMI je funkcija koja omogućava upravljanje uređajima povezanim pomoću HDMI (High-Definition Multimedia Interface) kabla međusobnim povezivanjem napajanja. Iako je ova funkcija dostupna za uređaje koji podržavaju funkciju Control for HDMI, ona možda neće raditi ako povezujete uređaje koje nije proizvela kompanija Sony.

Priprema za upravljanje nakon povezivanja sa napajanjem televizora

Uključite funkciju Control for HDMI na televizoru povezanom sa sistemom zvučnika pomoću HDMI kabla.

Podrazumevano podešavanje funkcije Control for HDMI na sistemu zvučnika je [On].

Saveti

- Kada povezujete neki uređaj, kao što je Blu-ray Disc plejer, sa televizorom

pomoću HDMI kabla, uključite funkciju Control for HDMI na tom uređaju.

- Više informacija o uključivanju funkcije Control for HDMI na televizoru ili Blu-ray Disc plejeru potražite u njihovim uputstvima za upotrebu.
- Ako uključite funkciju Control for HDMI („BRAVIA“ sinhronizacija) na televizoru kompanije Sony, funkcija Control for HDMI na sistemu zvučnika će takođe biti automatski uključena. Kada podešavanje bude završeno, na prednjem displeju će biti prikazana poruka [DONE].

Upravljanje napajanjem ili podešavanje jačine zvuka pomoću daljinskog upravljača za televizor

Kada uključujete/isključujete televizor ili podešavate jačinu zvuka pomoću daljinskog upravljača za televizor, istovremeno ćete uključiti ili isključiti napajanje sistema zvučnika ili podesiti jačinu njegovog zvuka.

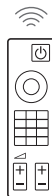

Daljinski upravljač za televizor

Povezivanje napajanja

Kada uključite ili isključite televizor, sistem zvučnika će se takođe automatski uključiti, odnosno isključiti.

Napomena

Ako isključite sistem zvučnika pre nego što isključite televizor, sistem zvučnika se možda neće automatski uključiti kada

sledeći put uključite televizor. U tom slučaju, uradite sledeće.

- U meniju televizora izaberite sistem zvučnika za uređaj preko kojeg će se emitovati zvuk.
- Ako koristite Sony televizor, uključite sistem zvučnika dok je televizor uključen.

Prilagodavanje jačine zvuka

Zvuk sadržaja koji gledate na televizoru će se automatski emitovati preko sistema zvučnika. Jačinu zvuka na sistemu zvučnika možete da podesite pomoću daljinskog upravljača za televizor.

Druge funkcije povezivanja napajanja

Upravljanje menijem pomoću daljinskog upravljača

Menijem sistema zvučnika možete upravljati tako što ćete izabrati naziv sistema prilikom promene ulaza ili upravljanja menijem za sinhronizaciju na televizoru.

Napomena

Pojedini televizori kompanije Sony podržavaju meni za sinhronizaciju. Proverite u uputstvu za upotrebu da li vaš televizor podržava meni za sinhronizaciju.

Usklađivanje jezika

Kada promenite jezik prikaza na ekranu televizora, jezik prikaza na sistemu zvučnika se takođe menja.

Funkcija reprodukcije jednim pritiskom na dugme

Kada reprodukujete sadržaj na Blu-ray Disc plejeru, konzoli „PlayStation®4“ ili sličnom uređaju koji je povezan sa televizorom, sistem zvučnika i televizor će se automatski uključiti.

Savet

Postavke funkcije Control for HDMI možete da promenite ako u početnom meniju izaberete  [Setup] - [Advanced Settings] - [HDMI Settings].

Upravljanje sistemom zvučnika nakon povezivanja sa napajanjem televizora koji je kompatibilan sa funkcijom „BRAVIA“ sinhronizacije

„BRAVIA“ je proširena funkcija koju je razvija kompanija Sony na osnovu funkcije Control for HDMI. Kada povežete uređaje kompatibilne sa funkcijom „BRAVIA“ sinhronizacije, poput televizora ili Blu-ray Disc plejera, pomoću HDMI kabla, možete upravljati tim uređajima nakon povezivanja napajanja.

Korišćenje funkcije „BRAVIA“ sinhronizacije

„BRAVIA“ sinhronizacija se biti uključena kada aktivirate funkciju Control for HDMI na Sony uređaju. Više informacija o uključivanju funkcije Control for HDMI potražite u odeljku “Priprema za upravljanje nakon povezivanja sa napajanjem televizora” (Strana 40).

Šta možete da radite pomoću funkcije „BRAVIA“ sinhronizacije

Control for HDMI funkcija

- Povezivanje napajanja (Strana 40)
- Prilagodavanje jačine zvuka (Strana 41)
- Upravljanje menijem pomoću daljinskog upravljača (Strana 41)
- Usklađivanje jezika (Strana 41)
- Funkcija reprodukcije jednim pritiskom na dugme (Strana 41)

Režim zvuka / Funkcija Scene Select

Režim zvuka sistema zvučnika se automatski menja u skladu sa postavkom funkcije za izbor scene ili režima zvuka na televizoru. Da biste mogli da koristite ovu funkciju, potrebno je da podesite režim zvuka na [Auto Sound] (Strana 36).

Funkcija Home Theatre Control

Podešavanje sistema zvučnika, podešavanje postavki režima zvuka, menjanje ulaznog signala itd. se može obaviti kada je izabran TV kao ulazni signal.

Menjanje osvetljenosti prednjeg displeja i indikatora (DIMMER)

Možete da promenite osvetljenost prednjeg displeja i indikatora napajanja na zvučniku. Osvetljenost indikatora napajanja opcionog subwoofer zvučnika takođe će se promeniti.

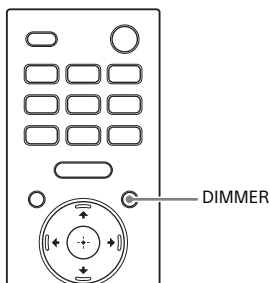

1 Pritiskajte dugme DIMMER dok ne izaberete željeni režim prikaza.

Na TV ekranu će se prikazati režim za prikaz.

Mode	Objašnjenje
[Dimmer: Bright]	Prednji displej i indikator i svetle sjajno.
[Dimmer: Dark]	Prednji displej i indikator i svetle prigušeno.
[Dimmer: Off]	Prednji displej i indikator i su isključeni.

Napomene



- Prednji displej i indikator i su isključeni kada je izabran režim [Dimmer: Off]. Automatski će se uključiti kada pritisnete bilo koje dugme, a zatim ponovo isključiti ako sistem ne budete koristili tokom perioda od oko 10 sekundi. Međutim, u nekim slučajevima prednji displej i

indikator i se možda neće isključiti. U tom slučaju, osvetljenost prednjeg displeja i indikatora će biti podešena na režim [Dimmer: Dark].

- Režim prikaza nije prikazan na ekranu televizora kada je televizor izabran kao ulazni signal. U tom slučaju, režim je prikazan na prednjem displeju.

Ušteda energije u režimu mirovanja

Proverite da li ste uneli sledeća podešavanja:

-  Opcija [Setup] - [Advanced Settings] - [HDMI Settings] - [Standby Through] je podešena na [Off].
-  Opcija [Setup] - [Advanced Settings] - [System Settings] - [Network/Bluetooth Standby] je podešena na [Off].

Kako obaviti Easy Setup

Jednostavno podesite osnovne početne postavke, postavke zvučnika i postavke mreže za sistem zvučnika tako što ćete obaviti Easy Setup.

1 Pritisnite HOME.

Na TV ekranu će se prikazati glavni meni.

2 U glavnom meniju izaberite

 [Setup] – [Easy Setup].

Na TV ekranu će se prikazati meni [Easy Setup].

3 Izaberite željenu postavku.

- [Easy Initial Setup]: Obavlja osnovna početna podešavanja, uključujući podešavanja zvučnika i podešavanja mreže.
- [Easy Sound Setup]: Podešavanje osnovnih postavki zvučnika radi poboljšavanja surround zvuka u vašem okruženju.
- [Easy Network Setup]: Obavlja osnovna podešavanja mreže.

4 Obavite podešavanja prateći uputstva na ekranu.

Kako obaviti Advanced Settings

Korišćenje menija [Advanced Settings]

U meniju [Advanced Settings] možete obaviti različita podešavanja, na primer slike i zvuka.

1 Pritisnite HOME.









Na TV ekranu će se prikazati glavni meni.

2 U glavnom meniju izaberite [Setup] - [Advanced Settings].

Na TV ekranu će se prikazati meni [Advanced Settings].

3 Izaberite željenu stavku.

Više informacija o stavkama podešavanja potražite u Vodiču za pomoć.

Podešavanje	Objašnjenje
 [Speaker Settings]	Podešavanje zvučnika za instalaciju i povezivanje.
 [Audio Settings]	Podešavanje audio izlaza.
 [HDMI Settings]	Podešavanje HDMI postavki.
 [Bluetooth Settings]	Unos detaljnih podešavanja za funkciju BLUETOOTH.
 [System Settings]	Podešavanje postavki koje se odnose na sistem zvučnika.
 [Network Settings]	Detaljno podešavanje internet veze.
 [Resetting]	Resetovanje sistema zvučnika na fabričke podrazumevane postavke.
 [Software Update]	Ažuriranje softvera sistema zvučnika ili opcionog subwoofer zvučnika.

Ažuriranje softvera

Ažuriranjem softvera na najnoviju verziju, možete da iskoristite prednosti najnovijih funkcija.

Informacije o funkcijama ažuriranja možete da pronađete na sledećem veb-sajtu:

- Za klijente u Evropi
<https://www.sony.eu/support>

Napomene

- Ažuriranje može da traje do 20 minuta.
- Internet podešavanje je neophodno za ažuriranja koja se obavljaju putem interneta.
- Dok je ažuriranje u toku, nemojte da uključujete ili isključujete sistem zvučnika, isključujete kabl za napajanje naizmeničnom strujom, isključujete/ uključujete HDMI kabl ili upravljate sistemom zvučnika ili televizorom. Sačekajte da se ažuriranje softvera dovrši.
- Izaberite  [Setup] - [Advanced Settings] - [Network Settings] - [Auto Update Settings] - [Auto Update] i podesite ovu postavku na [On] ako želite da se softver automatski ažurira. Do ažuriranja softvera može doći čak i ako ste izabrali opciju [Off] u meniju [Auto Update] u zavisnosti od detalja ažuriranja. Detaljne informacije potražite u Vodiču za pomoć.

1 Proverite da li su zvučnici uključeni i povezani sa sistemom zvučnika. Ako koristite opcioni subwoofer, proverite da li je uključen i povezan sa sistemom zvučnika.

Indikator napajanja na zvučnicima i opcionom subwoofer zvučniku svetle zelenom bojom.

2 Pritisnite HOME.

Na TV ekranu će se prikazati glavni meni.



3 U glavnom meniju izaberite [Setup] - [Advanced Settings].

Ako sistem zvučnika pronađe na mreži informacije o ažuriranju, u početnom meniju će se pojaviti obaveštenje o ažuriranju i opcija [Software Update]. U tom slučaju, izaberite [Software Update] i pratite uputstva na ekranu.

4 Izaberite [Software Update].

Na TV ekranu će se prikazati meni [Software Update].

5 Izaberite stavku za ažuriranje.

Izaberite stavku za ažuriranje od sledećih stavki tako što ćete pritisnuti  /  i , a zatim ažurirajte softver pomoću uputstava na ekranu.

Sistem zvučnika se automatski ponovo pokreće kada započne ažuriranje softvera.

Tokom ažuriranja softvera, na prednjem displeju će biti prikazana poruka [UPDATE]. Kada ažuriranje bude dovršeno, sistem zvučnika će se automatski ponovo pokrenuti.

[Network Update]

Ažuriranje softvera preko dostupne mreže. Uverite se da je mreža povezana na internet.

[USB Update]

Ažuriranje softvera pomoću USB memorije. Detalje o ažuriranju potražite u uputstvima koja su prikazana prilikom preuzimanja datoteke ažuriranja.

[Wireless Speakers Update]

Ažuriranje softvera zvučnika ili opcionog subwoofer zvučnika kada je instalirana najnovija verzija softvera na sistemu zvučnika.

Napomena

Ako ne možete da ažurirate zvučnike ili opcioni subwoofer, premestite ih bliže kontrolnoj kutiji i ponovo pokušajte da ih ažurirate.

Rešavanje problema

Ako sistem zvučnika ne radi ispravno, rešite to sledećim redosledom.

1 Potražite uzrok i rešenje problema u ovom Uputstvu za upotrebu ili Vodiču za pomoć.

Postupak rešavanja problema je opisan u odeljku „Rešavanje problema“.

Više informacijama o funkcijama koje nisu pomenute u Uputstvu za upotrebu potražite u Vodiču za pomoć.

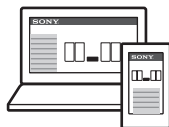

- Za korisnike u ostalim zemljama/regionima

https://rd1.sony.net/help/ht/a9/h_zz/



2 Potražite uzrok i rešenje problema na stranici podrške kompanije Sony.

Stranica podrške kompanije Sony nudi najnovije informacije o podršci, kao i odgovore na najčešća pitanja.

- Za klijente u Evropi
<https://www.sony.eu/support>

3 Resetujte sistem zvučnika.

Sve postavke sistema zvučnika se vraćaju na početne vrednosti.

4 Ako su problemi i dalje prisutni, obratite se najbližem Sony prodavcu.

Na popravku obavezno odnesite i kontrolnu kutiju i zvučnike, čak i ako mislite da je problem u samo jednoj od ovih komponenti.

Napajanje

Sistem zvučnika ne može da se uključi.

- Proverite da li je kabl za napajanje naizmeničnom strujom dobro povezan.
- Iskopčajte kabl za napajanje naizmeničnom strujom iz zidne utičnice, a zatim ga ponovo priključite nakon nekoliko minuta.

Sistem zvučnika se ne uključuje čak ni kada je televizor uključen.

- Izaberite  [Setup] - [Advanced Settings] - [HDMI Settings] - [Control for HDMI] i podesite ovu postavku na [On]. TV mora da podržava funkciju Control for HDMI (Strana 40). Za detalje pogledajte uputstvo za upotrebu televizora.
- Proverite postavke zvučnika na televizoru. Sistem zvučnika se aktivno sinhronizuje sa postavkama zvučnika na televizoru. Za detalje pogledajte uputstvo za upotrebu televizora.
- U zavisnosti od televizora, ako se zvuk prethodni put emitovao sa zvučnika televizora, sistem zvučnika se možda neće uključiti nakon povezivanja sa napajanjem televizora čak i kada je televizor uključen.

Sistem zvučnika se isključuje kada isključite televizor.

- Proverite postavku  [Setup] - [Advanced Settings] - [HDMI Settings] - [Standby Linked to TV]. Kada je postavka [Standby Linked to TV] podešena na [On] ili [Auto], sistem zvučnika se automatski isključuje kada isključite televizor.

Sistem zvučnika se ne isključuje čak ni kada se televizor isključuje.

- Proverite postavku  [Setup] - [Advanced Settings] - [HDMI Settings] - [Standby Linked to TV]. Da bi se sistem zvučnika automatski isključio kada isključite televizor bez obzira na

izabran ulaz, podesite [Standby Linked to TV] na [On]. TV mora da podržava funkciju Control for HDMI (Strana 40). Za detalje pogledajte uputstvo za upotrebu televizora.

Sistem zvučnika ne može da se isključiti.

- Sistem zvučnika je možda u demo režimu. Da biste izašli iz demo režima, resetujte sistem zvučnika. Pritisnite i zadržite duže od 10 sekundi dugme  (napajanje) na kontrolnoj kutiji (Strana 56).

Slika

Nema slike ili se slika emituje nepravilno.

- Izaberite odgovarajući ulaz (Strana 24).
- Ako ste izabrali TV ulaz, a slika se ne prikazuje, izaberite željeni TV kanal pomoću daljinskog upravljača TV-a.
- Ako nema slike kada je izabran ulaz HDMI, pritisnite dugme za reprodukciju na povezanom uređaju.
- Isključite HDMI kabl, a zatim ga ponovo povežite. Uverite se da je kabl čvrsto umetnut.
- Ako nije prikazana slika sa povezanog uređaja ili je slika sa povezanog uređaja neispravno prikazana, promenite postavku  [Setup] - [Advanced Settings] - [HDMI Settings] - [HDMI Signal Format] - [HDMI IN]. Detaljne informacije potražite u Vodiču za pomoć.
- Sistem zvučnika je povezan sa ulaznim uređajem koji ne podržava standard HDCP (High-bandwidth Digital Content Protection – Zaštita digitalnog sadržaja velikog propusnog opsega). U tom slučaju proverite specifikaciju povezanog uređaja.

Slika na ekranu televizora je izobličena.

- Možda je došlo do smetnji u bežičnoj funkciji između televizora/drugih bežičnih uređaja i Kontrolna kutija. Premestite kontrolnu kutiju, promenite njen položaj ili premestite kontrolnu kutiju dalje od televizora/drugih bežičnih uređaja.
- Javlja se smetnje u frekventnom opsegu između bežične LAN mreže i bežične veze sa zvučnicima. Promenite opseg bežične LAN veze televizora ili uređaja na kojem se reprodukuje slika na 2,4 GHz.

3D sadržaj sa priključka HDMI IN se ne prikazuje na TV ekranu.

- U zavisnosti od TV-a ili video uređaja, 3D sadržaj se možda neće prikazivati. Proverite podržani HDMI video format. Detaljne informacije potražite u Vodiču za pomoć.



Video signal visoke rezolucije (4K/60p 4:4:4, 4:2:2 i 4K/60p 4:2:0 10-bitni itd.) sa priključka HDMI IN nije prikazan na ekranu televizora.

- U zavisnosti od televizora ili video uređaja, video signal visoke rezolucije kao što je 4K možda neće biti prikazan. Proverite mogućnosti za prikazivanje video zapisa i postavke TV-a i video uređaja.
- Izaberite  [Setup] - [Advanced Settings] - [HDMI Settings] - [HDMI Signal Format] - [HDMI IN] i podesite ovu postavku prema video signalu koji povezani televizor ili uređaj podržava. Detaljne informacije potražite u Vodiču za pomoć.
- Kada reprodukujete video signal visoke rezolucije, kao što je 4K video sadržaj koji je zaštićen autorskim pravom, povežite sistem zvučnika na ulazni priključak HDMI koji podržava standard HDCP2.2 ili HDCP2.3 na televizoru. Za detalje pogledajte uputstvo za upotrebu televizora.

Slika se ne prikazuje preko celog TV ekrana.

- Odnos širine i visine medija je fiksna veličina.

Slika i zvuk uređaja koji je povezan sa sistemom zvučnika se ne emituju sa televizora kada sistem zvučnika nije uključen.

- Izaberite  [Setup] - [Advanced Settings] - [HDMI Settings] - [Control for HDMI] i podesite ovu postavku na [On] na sistemu zvučnika, a zatim podesite [Standby Through] na [Auto] ili [On].
- Uključite sistem zvučnika, a zatim promenite ulaz na uređaj sa kojim se reprodukuje sadržaj.
- Ako je sistem povezan sa uređajem koji nije proizvela kompanija Sony, a koji podržavaju funkciju Control for HDMI, izaberite  [Setup] - [Advanced Settings] - [HDMI Settings] - [Standby Through] i podesite ovu postavku na [On].

HDR sadržaji ne mogu biti prikazani u formatu velikog dinamičkog opsega.





- Proverite postavke TV-a i povezanog uređaja. Za više detalja, pogledajte uputstvo za upotrebu TV-a i povezanog uređaja.
- U zavisnosti od postavke [HDMI Signal Format], AV uređaj možda neće moći da reprodukuje HDR sadržaje u HDR formatu. Izaberite  [Setup] - [Advanced Settings] - [HDMI Settings] - [HDMI Signal Format] - [HDMI IN] i promenite postavku u skladu sa video formatom koji AV uređaj podržava. Detaljne informacije potražite u Vodiču za pomoć.

Zvuk

Zvuk se ne emituje preko sistema zvučnika.

- Proverite da li su kablovi za napajanje naizmeničnom strujom (strujni kabl)

kontrolne kutije i zvučnika pravilno povezani.

- Ako je indikator napajanja na zvučniku isključen, pokušajte sledeće.
 - Proverite da li je kabl za napajanje naizmeničnom strujom (strujni kabl) zvučnika pravilno povezan.
 - Pritisnite dugme  (napajanje) na dnu zvučnika da biste ga uključili.
- Ako indikator napajanja na zvučniku sporo treperi zelenom bojom ili svetli crvenom bojom, pokušajte sledeće.
 - Postavite zvučnik blizu kontrolne kutije tako da indikator napajanja na zvučniku svetli zelenom bojom.
 - Ručno povežite zvučnik i kontrolnu kutiju (Strana 22).
 - Izaberite  [Setup] - [Advanced Settings] - [Speaker Settings] - [Wireless Speaker Settings] - [Check wireless connection] i proverite status bežične veze.
- Potrebno je da prođe približno 1 minut dok zvuk ne počne da se emituje kada izaberete  [Setup] - [Advanced Settings] - [Speaker Settings] - [Wireless Speaker Settings] - [RF Channel] i ovu postavku promenite sa [Off] na [On].
- Pomoću dugmeta  (jačina zvuka) + na daljinskom upravljaču možete da povećate jačinu zvuka ili otkažete funkciju za isključivanje zvuka (Strana 12).
- Zvučnici su možda povezani sa nekim drugim kompatibilnim uređajem. Pokušajte ručno da ih povežete (Strana 22).

Sistem zvučnika ne može da se poveže sa televizorom pomoću BLUETOOTH funkcije.

- Kada sistem zvučnika i televizor povežete pomoću HDMI kabla, BLUETOOTH veza će biti prekinuta.

Zvuk sa televizora se ne emituje preko sistema zvučnika.



- Proverite tip i vezu HDMI kabla ili kabla za režim centralnog zvučnika

televizora pomoću kojeg su povezani sistem zvučnika i televizor (Strana 16).

- Isključite kablove koji povezuju televizor i sistem zvučnika, a zatim ih ponovo pravilno povežite. Isključite kablove za napajanje naizmeničnom strujom televizora i sistema zvučnika iz utičnica za naizmeničnu struju, a zatim ih ponovo povežite.
- Kada su sistem zvučnika i televizor povezani pomoću HDMI kabla, proverite sledeće.
 - Priključak HDMI povezanog TV-a ima oznaku „eARC“ ili „ARC“.
 - Funkcija Control for HDMI TV-a je uključena.
 - Funkcija eARC ili ARC TV-a je omogućena.
 - Na sistemu zvučnika postavka  [Setup] - [Advanced Settings] - [HDMI Settings] - [Control for HDMI] je podešena na [On].
- Ako vaš televizor ne podržava funkciju eARC, izaberite  [Setup] - [Advanced Settings] - [HDMI Settings] - [eARC] i podesite ovu postavku na [Off].
- Promenite ulazni signal sistema zvučnika na ulaz TV.
- Pojačajte zvuk na sistemu zvučnika ili deaktivirajte funkciju za isključivanje zvuka.
- Ako se zvuk ne emituje sa Blu-ray Disc plejera, set-top box uređaja, gejmerske konzole i sličnog uređaja koji je povezan sa televizorom, povežite taj uređaj preko priključka HDMI IN na sistemu zvučnika i promenite ulazni signal sistema zvučnika na ulaz za povezani uređaj ([HDMI]) (Strana 18).
- U zavisnosti od redosleda uključivanja televizora i sistema zvučnika, zvuk sistema zvučnika može biti isključen, a na prednjem displeju sistema zvučnika je prikazana poruka [MUTING]. Ako se to dogodi, prvo isključite televizor, a zatim sistem zvučnika.
- Pritisnite dugme TV/AUDIO SYSTEM na daljinskom upravljaču da biste promenili izlaz za zvuk sa povezanog televizora ili



podesite postavku zvučnika televizora na audio sistem. Pogledajte uputstvo za upotrebu TV-a za više informacija o njegovom podešavanju.

Zvuk preskače ili se čuje šum.

- Ako se u blizini nalazi uređaj koji generiše elektromagnetno zračenje, kao što je uređaj koji koristi bežični LAN ili mikrotalasna rerna, postavite sistem zvučnika što dalje od tog uređaja.
- Ove smetnje može da izazove bežična LAN veza perifernog uređaja. Povežite periferni uređaj tako da koristi ožičeni LAN.
- Kontrolna kutija i zvučnici su previše daleko jedni od drugih. Približite ih.
- Ako se između kontrolne kutije i zvučnika nalazi prepreka, uklonite tu prepreku ili premestite kontrolnu kutiju i zvučnike dalje od prepreke.
- Nemojte da postavljate kontrolnu kutiju u unutrašnjost police. Postavite kontrolnu kutiju u/na policu tako da prednji displej ne bude zaklonjen.
- Premestite kontrolnu kutiju, promenite njen položaj ili premestite kontrolnu kutiju dalje od televizora.
- Izaberite  [Setup] - [Advanced Settings] - [Speaker Settings] - [Wireless Speaker Settings] - [Wireless Playback Quality] i podesite postavku na [Connection].
- Izaberite  [Setup] - [Advanced Settings] - [Speaker Settings] - [Wireless Speaker Settings] - [RF Channel] i podesite ovu postavku na [Off], a zatim na [On].
- Mogu se javiti smetnje u opsegu bežične veze između mrežne veze i veze sa zvučnikom. Promenite bežičnu LAN vezu sistema zvučnika na ožičenu LAN vezu ili promenite opseg bežične LAN veze na 2,4 GHz.

Slika i zvuk uređaja koji je povezan sa sistemom zvučnika se ne emituju

sa televizora kada sistem zvučnika nije uključen.

- Izaberite  [Setup] - [Advanced Settings] - [HDMI Settings] - [Control for HDMI] i podesite ovu postavku na [On] na sistemu zvučnika, a zatim podesite [Standby Through] na [Auto] ili [On].
- Uključite sistem zvučnika, a zatim promenite ulaz na uređaj sa kojeg se reprodukuje sadržaj.
- Ako je sistem povezan sa uređajem koji nije proizvela kompanija Sony, a koji podržavaju funkciju Control for HDMI, izaberite  [Setup] - [Advanced Settings] - [HDMI Settings] - [Standby Through] i podesite ovu postavku na [On].

Zvuk se emituje i sa sistema zvučnika i sa televizora.

- Isključite zvuk sistema zvučnika ili televizora.
- Kada povežete sistem zvučnika i televizor pomoću kabla za režim centralnog zvučnika televizora i podesite  [Setup] - [Advanced Settings] - [Speaker Settings] - [TV Center Speaker Mode] na [On], centralni deo zvuka sa sistema zvučnika se emituje preko televizora. Detaljnije informacije potražite u Vodiču za pomoć.





Zvuk se prekida tokom gledanja TV programa ili Blu-ray Disc sadržaja itd.

- Proverite postavku režima zvuka (Strana 36). Ako je režim zvuka podešen na [Auto Sound], zvuk će se možda prekidati kada se režim zvuka automatski promeni u skladu sa informacijama programa koji se emituje. Ako ne želite da se režim zvuka automatski promeni, podesite režim zvuka na bilo koju postavku osim Auto Sound.

Zvuk sa televizora koji se reprodukuje preko sistema zvučnika kasni za slikom.

- Podesite vrednost podešavanja kašnjenja između slike i zvuka na 0 ms ako je podešeno na opseg između 25 ms i 300 ms. Detaljne informacije potražite u Vodiču za pomoć.
- Može da dođe do neusklađenosti zvuka i slike u zavisnosti od izvora zvuka. Ako TV poseduje funkciju koja odlaže sliku, koristite je za podešavanje. Za detalje pogledajte uputstvo za upotrebu televizora.

Zvuk sa uređaja koji je povezan sa sistemom zvučnika se ne čuje ili je veoma tih.

- Pomoću dugmeta  (jačina zvuka) + na daljinskom upravljaču proverite jačinu zvuka (Strana 12).
- Pritisnite dugme  ili  (jačina zvuka) + na daljinskom upravljaču da biste deaktivirali funkciju za isključivanje zvuka (Strana 12).
- Uverite se da je izvor reprodukcije pravilno izabran. Pokušajte sa drugim izvorima reprodukcije tako što ćete pritisnuti dugme za izbor ulaza na daljinskom upravljaču (TV/HDMI/BLUETOOTH).
- Proverite da li su konektori čvrsto umetnuti.
- Kada reprodukujete sadržaj koji podržava tehnologiju za zaštitu autorskih prava (HDCP), zvuk se možda neće emitovati preko sistema zvučnika.
- U tom slučaju, promenite postavku  [Setup] - [Advanced Settings] - [HDMI Settings] - [HDMI Signal Format] - [HDMI IN]. Detaljne informacije potražite u Vodiču za pomoć.

Ne može se dobiti okružujući efekat.

- U zavisnosti od ulaznog signala i postavke režima zvuka, obrada surround zvuka možda neće funkcionisati efikasno. Surround

efekat će možda biti jedva primetan u zavisnosti od programa ili diska.

- Da biste mogli da reprodukujete višekanalni zvuk, proverite postavku digitalnog izlaza na uređaju koji je povezan sa sistemom zvučnika. Detaljne informacije potražite u uputstvu za upotrebu povezanog uređaja.

Zvuk se ne emituje preko opcionog subwoofer zvučnika.

- Ovaj problem se može rešiti ako podesite  [Setup] - [Advanced Settings] - [Speaker Settings] - [Wireless Speaker Settings] - [Wireless Playback Quality] na [Connection].
- Pogledajte uputstvo za upotrebu opcionog subwoofer zvučnika.

Zvuk se ne emituje preko nekih zvučnika.

- Zvuk se možda neće emitovati preko nekih zvučnika u zavisnosti od sadržaja ili režima zvuka.

Sound Field Optimization

Sound Field Optimization nije uspeła.

- Zvučnici možda nisu pravilno postavljeni. Proverite položaj za instalaciju na nalepnicama koje se nalaze na donjoj strani svakog od četiri zvučnika i postavite ih na odgovarajuće položaje.
- Postavite zvučnike uspravno tako da nalepnice na donjoj strani zvučnika budu okrenute nadole.
 - Ako zvučnik postavite na bočnu stranu, postupak Sound Field Optimization nije moguće pravilno obaviti.
 - Ako zvučnik postavite tako da bude nakrenut, mikrofoni za merenje zvučnika je takođe nakrenut i zvuk za merenje udaljenosti od plafona se takođe emituje pod nagibom. Ovo mogu biti razlozi zašto postupak Sound Field Optimization nije uspeo.
- Ponovo obavite postupak Sound Field Optimization kada je okruženje tiho.

- Instalirajte zvučnike na udaljenosti većoj od 50 cm (19 3/4 in.). Ako je udaljenost između zvučnika premala, postupak Sound Field Optimization se ne može pravilno obaviti.
- Približite zvučnike jedan drugom ako je udaljenost između njih prevelika.
- Ako se između zvučnika nalazi neka prepreka ili ako mikrofon za merenje zvučnika blokira neka prepreka, postupak Sound Field Optimization se ne može pravilno obaviti. Uklonite eventualne prepreke između ili ispred zvučnika.

Povezivanje mobilnog uređaja

Uparivanje nije moguće.

- Približite sistem zvučnika i BLUETOOTH uređaj jedan drugom.
- Proverite da rad sistema zvučnika ne ometa uređaj za bežični LAN, drugi bežični uređaji koji koriste frekvenciju od 2,4 GHz ili mikrotalasna rerna. Ako se u blizini nalazi uređaj koji generiše elektromagnetno zračenje, udaljite taj uređaj od sistema zvučnika.

Nije moguće uspostaviti BLUETOOTH vezu.

- Proverite da li je na prednjem displeju prikazana opcija [BT] (Strana 27).
- Proverite da li je BLUETOOTH uređaj sa kojim želite da se povežete uključen i da li je omogućena funkcija BLUETOOTH.
- Približite sistem zvučnika i BLUETOOTH uređaj jedan drugom.
- Ponovo uparite sistem zvučnika i BLUETOOTH uređaj. Možda ćete najpre morati da otkazete uparivanje sa sistemom zvučnika na BLUETOOTH uređaju.
- Informacije o uparivanju mogu da se izbrišu. Ponovo obavite uparivanje (Strana 27).

Zvuk sa povezanog BLUETOOTH mobilnog uređaja se ne emituje preko sistema zvučnika.

- Proverite da li je na prednjem displeju prikazana opcija [BT] (Strana 27).
- Približite sistem zvučnika i BLUETOOTH uređaj jedan drugom.
- Ako se u blizini nalazi uređaj koji generiše elektromagnetno zračenje, kao što je uređaj za bežični LAN, drugi BLUETOOTH uređaji ili mikrotalasna rerna, postavite taj uređaj što dalje od sistema zvučnika.
- Uklonite sve prepreke koje se nalaze između sistema zvučnika i BLUETOOTH uređaja ili premestite sistem zvučnika što dalje od prepreke.
- Postavite povezani BLUETOOTH uređaj na drugo mesto.
- Promenite frekvenciju za bežični LAN svih okolnih rutera ili računara na opseg od 5 GHz.
- Pojačajte zvuk na povezanom BLUETOOTH uređaju.

Povezivanje slušalice pomoću funkcije BLUETOOTH

Uparivanje nije moguće.

- Približite BLUETOOTH slušalice sistemu zvučnika.
- Proverite da rad sistema zvučnika ne ometa uređaj za bežični LAN, drugi bežični uređaji koji koriste frekvenciju od 2,4 GHz ili mikrotalasna rerna. Ako se u blizini nalazi uređaj koji generiše elektromagnetno zračenje, udaljite taj uređaj od sistema zvučnika.

Nije moguće uspostaviti BLUETOOTH vezu.

- Proverite da li je na prednjem displeju prikazana opcija [BT TX] (Strana 29).
- Proverite da li su BLUETOOTH slušalice koje želite da povežete uključene i da li je omogućena funkcija BLUETOOTH.
- Približite BLUETOOTH slušalice sistemu zvučnika.

- Ponovo uparite sistem zvučnika i BLUETOOTH slušalice. Možda ćete najpre morati da otkazete uparivanje BLUETOOTH slušalica sa ovim sistemom zvučnika. Pogledajte "Uklanjanje uparenih slušalica sa liste uređaja" (Strana 30).
- Informacije o uparivanju mogu da se izbrišu. Ponovo obavite uparivanje (Strana 29).

Sa povezanih BLUETOOTH slušalica se ne emituje zvuk.

- Proverite da li je na prednjem displeju prikazana opcija [BT TX] (Strana 29).
- Približite BLUETOOTH slušalice sistemu zvučnika.
- Ako se u blizini nalazi uređaj koji generiše elektromagnetno zračenje, kao što je uređaj za bežični LAN, drugi BLUETOOTH uređaji ili mikrotalasna rerna, postavite taj uređaj što dalje od sistema zvučnika.
- Uklonite sve prepreke koje se nalaze između sistema zvučnika i BLUETOOTH slušalica ili premestite sistem zvučnika što dalje od prepreke.
- Premestite povezane BLUETOOTH slušalice.
- Promenite frekvenciju za bežični LAN svih okolnih rutera ili računara na opseg od 5 GHz.
- Pojačajte zvuk na povezanim BLUETOOTH slušalicama.
- Izaberite  [Setup] - [Advanced Settings] - [Bluetooth Settings] - [Wireless Playback Quality] i podesite ovu postavku na [LDAC Stable Connection (Auto)] ili [SBC Stable Connection (Auto)].
- Neki sadržaji možda neće moći da se emituju zbog zaštite sadržaja.

Daljinski upravljač

Daljinski upravljač sistema zvučnika ne radi.

- Usmerite daljinski upravljač prema senzoru za daljinski upravljač na kontrolnoj kutiji (Strana 10).
- Uklonite sve prepreke između daljinskog upravljača i sistema zvučnika.
- Zamenite obe baterije u daljinskom upravljaču novim baterijama ako su skoro prazne.
- Uverite se da pritisunate odgovarajuće dugme na daljinskom upravljaču.

Ostalo

Funkcija Control for HDMI ne radi pravilno.

- Proverite vezu sa sistemom zvučnika (Strana 16).
- Omogućite funkciju Control for HDMI na TV-u. Za detalje pogledajte uputstvo za upotrebu televizora.
- Sačekajte, a zatim pokušajte ponovo. Ako ste isključili sistem zvučnika iz utičnice, potrebno je neko vreme da bude spreman za rad. Sačekajte 15sekundi ili duže, a zatim pokušajte ponovo.
- Proverite da li uređaji povezani sa sistemom zvučnika podržavaju funkciju Control for HDMI.
- Omogućite funkciju Control for HDMI na uređajima povezanim sa sistemom zvučnika. Za detalje, pogledajte uputstvo za upotrebu uređaja.
- Tip i broj uređaja kojima se može upravljati pomoću funkcije Control for HDMI je ograničen standardom HDMI CEC na sledeći način:
 - Uređaji za snimanje (Blu-ray Disc rikorder, DVD rikorder itd.): do 3 uređaja
 - Uređaji za reprodukciju (Blu-ray Disc plejer, DVD plejer itd.): do 3 uređaja (ovaj sistem zvučnika koristi jedan od njih)
 - Uređaji vezani za tjuner: do 4 uređaja

- Audio sistem (prijemnik/slušalice): do 1 uređaja (koji koristi sistem zvučnika)

[PRTCT], [PUSH], naziv zvučnika ([FL], [FR], [RL], [RR] ili [SUB]) i [POWER] naizmjenično trepere na prednjem displeju.

- Pritisnite dugme  (napajanje) na odgovarajućem zvučniku ([FL]: levi prednji zvučnik, [FR]: desni prednji zvučnik, [RL]: levi zadnji zvučnik, [RR]: desni zadnji zvučnik, [SUB]: opcioni subwoofer) da biste ga isključili. Za zvučnik: isključite kabl za napajanje naizmjeničnom strujom (strujni kabl), a zatim ponovo pokrenite sistem zvučnika. Za opcioni subwoofer: isključite kabl za napajanje naizmjeničnom strujom (strujni kabl) i uverite se da ništa ne blokira otvore za ventilaciju opcionog subwoofer zvučnika, a zatim ponovo pokrenite sistem zvučnika. Ako ih pravilno ponovo povežete, vraća se normalni prikaz na ekranu na prednjoj tabli.

[HIGH], [TEMP] i [ERROR] se naizmjenično pojavljuju na po 2 sekunde na prednjem displeju, zatim se pojavljuje poruka [STANDBY], nakon čega se sistem zvučnika isključuje.

- Otkrivena je visoka temperatura u sistemu zvučnika. Pritisnite dugme  (napajanje) da biste ponovo pokrenuli sistem zvučnika.

Na displeju se prikazuje [BT TX].

- Izaberite  [Setup] - [Advanced Settings] - [Bluetooth Settings] - [Bluetooth Mode] i podesite ovu postavku na [Receiver]. Na prednjem displeju je prikazana poruka [BT TX] ako je postavka [Bluetooth Mode] podešena na [Transmitter].

Bežične funkcije (bežični LAN, funkcija BLUETOOTH, zvučnici ili opcioni subwoofer) su nestabilne.

- Nemojte stavljati metalne predmete, osim televizora, blizu sistema zvučnika.

Sistem zvučnika će se ponovo pokrenuti.

- Prilikom povezivanja sa televizorom čija se rezolucija razlikuje od rezolucije sistema zvučnika, sistem će se možda ponovo pokrenuti kako bi resetovao postavku prikaza slike.

Resetovanje sistema zvučnika

Ako sistem zvučnika i dalje ne radi ispravno, resetujte ga na sledeći način.

- 1 Pritisnite HOME.**
Na TV ekranu će se prikazati glavni meni.
- 2 U glavnom meniju izaberite  [Setup] – [Advanced Settings].**
- 3 Izaberite [Resetting].**
- 4 Izaberite stavku menija koju želite da resetujete.**
- 5 Izaberite [Start].**

Otkazivanje resetovanja

Izaberite [Cancel] u 5. koraku.

Ako ne možete da resetujete sistem pomoću glavnog menija

- 1 Pritisnite i zadržite duže od 10 sekundi dugme  (napajanje) na kontrolnoj kutiji.**

Postavke se vraćaju u prvobitni status.

Napomena

Nakon resetovanja, veza sa zvučnicima i opcionim subwoofer zvučnikom može biti prekinuta. U tom slučaju, ponovo povežite zvučnike (Strana 22) i opcioni subwoofer prateći njegovo uputstvo za upotrebu.

Resetovanje zvučnika

- 1 Pritisnite i zadržite duže od 10 sekundi dugme  (napajanje) na dnu zvučnika.**

Indikator napajanja na zvučniku sporo treperi crvenom bojom, nakon čega će se zvučnik resetovati. Indikator napajanja na zvučniku naizmenično treperi zelenom i narandžastom bojom kada se resetovanje završi.

Kada se resetovanje završi, isključite kabl za napajanje naizmeničnom strujom (strujni kabl), a zatim ga uključite kada se indikator napajanja isključi.

Dodatne informacije

Specifikacije

Zvučnici (SA-FLA9/SA-FRA9/SA-RLA9/SA-RR9)

Informacije opisane u nastavku predstavljaju specifikacije za svaki zvučnik.

Pojačalo

IZLAZ ZA NAPAJANJE (nominalni)

Gornji zvučnik: 35 W (na 6 oma, 1 kHz, 1% THD)

Visokotonac: 25 W (na 6 oma, 10 kHz, 1% THD)

Niskotonac: 35 W (na 6 oma, 100 Hz, 1% THD)

IZLAZ ZA NAPAJANJE (referentni)

Gornji zvučnik: 42 W (na 6 oma, 1 kHz)

Visokotonac: 42 W (na 6 oma, 10 kHz)

Niskotonac: 42 W (na 6 oma, 100 Hz)

Odeljak sa prednjim zvučnikom

Sistem zvučnika

Sistem dvosmernih zvučnika sa efektom basa

Woofler

70 mm × 82 mm, konusni tip

Visokotonac

19 mm, meka membrana

Odeljak sa gornjim zvučnikom

Sistem zvučnika

Sistem zvučnika punog opsega sa zvučnom izolacijom

Zvučnik

46 mm × 54 mm, konusni tip

Opšte

Zahtevi za napajanje

220 V – 240 V AC, 50 Hz/60 Hz

Potrošnja energije

Uključen: 22 W

U režimu mirovanja: 1 W ili manje

Isključeno: 0,5 W ili manje

Dimenzije* (približne) (š/v/d)

160 mm × 313 mm × 147 mm

* Bez isturenih delova
Težina (približno)
2,7 kg

Kontrolna kutija (TMR-A9WT)

Ulazi

HDMI IN*

Izlazi

HDMI OUT (TV ARC/eARC)*

S-CENTER OUT

* Priključci HDMI IN i HDMI OUT (TV ARC/eARC) podržavaju protokole HDCP2.2 i HDCP2.3. Protokoli HDCP2.2 i HDCP2.3 predstavljaju novu poboljšanu tehnologiju za zaštitu autorskih prava koja se koristi za zaštitu sadržaja kao što su 4K filmovi.

Odeljak za HDMI

Konektor

Tip A (19-pinski)

USB deo (samo za ažuriranje)

⚡ (USB) ulaz: Tip A (za povezivanje USB memorije)

Odeljak za LAN

LAN(100) priključak

Priključak 100BASE-TX

Odeljak za bežični LAN

Sistem komunikacije

IEEE 802.11 a/b/g/n/ac

Frekventni pojas

2,4 GHz, 5 GHz

Odeljak za BLUETOOTH

Sistem komunikacije

BLUETOOTH Verzija specifikacija 5.0

Izlaz

BLUETOOTH specifikacija snage Class 1

Maksimalni opseg komunikacije

Optička vidljivost od približno 30 m¹⁾

Maksimalan broj uređaja koje je moguće registrovati

9 uređaja

Frekventni pojas

Pojas 2,4 GHz (2,4000 GHz – 2,4835 GHz)

- Metod modulacije
FHSS (Freq Hopping Spread Spectrum)
- Kompatibilni BLUETOOTH profili²⁾
A2DP (Advanced Audio Distribution Profile)
AVRCP (Audio Video Remote Control Profile)
- Podržani kodeci³⁾
SBC⁴⁾, AAC⁵⁾, LDAC
- Opseg prenosa (A2DP)
20–40.000 Hz (LDAC frekvencija uzorkovanja 96 kHz sa prenosom od 990 kb/s)
20 Hz – 20.000 Hz (Frekvencija uzorkovanja 44,1 kHz)
- 1) Stvarni opseg će se razlikovati u zavisnosti od faktora kao što su prepreke između uređaja, magnetna polja oko mikrotalasne rerne, statički elektricitet, korišćenje bežičnog telefona, osetljivost prijema, operativni sistem, softver, itd.
 - 2) BLUETOOTH standardni profili ukazuju na svrhu BLUETOOTH komunikacije između uređaja.
 - 3) Kodek: Kompresija audio signala i format konverzije
 - 4) Skraćenica za kodek potpojava
 - 5) Skraćenica za Advanced Audio Coding

Opšte

Zahtevi za napajanje

Napajanje jednosmernom strujom od 12 V (uz korišćenje isporučenog adaptera za naizmjeničnu struju povezanog na izvor napajanja naizmjeničnom strujom 100 V – 240 V, 50 Hz/60 Hz)

Potrošnja energije

Uključen: 15 W
[Network/Bluetooth Standby] – [On]:
Manje od 2,4 W
[Network/Bluetooth Standby] – [Off]:
Manje od 0,5 W*

* Kada je opcija [Standby Through] podešena na [Off] ili kada je opcija [Standby Through] podešena na [Auto] dok je povezani televizor isključen.

Dimenzije* (približne) (š/v/d)
150 mm × 52 mm × 150 mm

* Bez isturenih delova

Težina (približno)
730 g

Adapter za naizmjeničnu struju

Naziv ili zaštitni znak proizvođača

Sony Corporation

Komercijalni registracioni broj

5010401067252

Adresa

1-7-1 Konan, Minato-ku, Tokyo, 108-0075

Japan

ID modela

AC-M1215WW

Ulazni napon

100–240 V ,

Ulazna frekvencija naizmjenične struje

50/60 Hz

Izlazni napon - Izlazna struja - Izlazna snaga

12 V jednosmerne struje - 1,5 A - 18 W

Prosečna aktivna efikasnost

85%

Efikasnost pri malom opterećenju (10%):

82,1%

Potrošnja energije bez opterećenja

0,03 W

Uređaji sa kojih možete da strimujete audio sadržaje

- iPhone, iPad ili iPod touch sa operativnim sistemom iOS 11.4 ili novijim
- Apple TV 4K ili Apple TV HD sa operativnim sistemom tvOS11.4 ili novijim
- HomePod sa operativnim sistemom iOS 11.4 ili novijim
- Mac sa sistemom iTunes 12.8 i novijim ili sistemom macOS Catalina
- Računar sa operativnim sistemom iTunes 12.8 ili novijim

Odeljak za bežični predajnik/prijemnik

Sistem komunikacije

Wireless Sound Specification verzija
4.0

Frekventni pojas

5 GHz

Metod modulacije

OFDM

Isporučena dodatna oprema

- Daljinski upravljač (1)
- Baterija R03 (veličina AAA) (2)
- HDMI kabl (podržan je prenos 4K, 8K sadržaja) (1)
- Kabl za režim centralnog zvučnika televizora (1)
- Adapter za naizmjeničnu struju (1), kabl za napajanje naizmjeničnom strujom (strujni kabl) (1)
- Kabl za napajanje naizmjeničnom strujom (strujni kabl) za zvučnik (4)
- Vodič za početak
- Uputstvo za upotrebu (ovaj dokument)

Dizajn i specifikacije mogu da se promene bez prethodnog obaveštenja.

Pojasevi radio frekvencije i maksimalna izlazna snaga

	Frekventni pojas	Maksimalna izlazna snaga
BLUETOOTH	2400–2483,5 MHz	< 9,9 dBm
Wireless LAN	2400–2483,5 MHz	< 19,9 dBm
	5150–5250 MHz	< 19,8 dBm
	5250–5350 MHz	< 19,8 dBm
	5470–5725 MHz	< 19,8 dBm
	5725–5850 MHz	< 13,96 dBm
Bežični zvučnik	5150–5250 MHz	< 18 dBm
	5250–5350 MHz	< 18 dBm
	5470–5600 MHz	< 18 dBm
	5650–5725 MHz	< 18 dBm
	5725–5850 MHz	< 13,98 dBm

Podržani ulazni audio formati

Podržani audio formati se razlikuju u zavisnosti od podešenog ulaznog signala na sistemu zvučnika.

U tabeli u nastavku znak „○“ označava podržane audio formate, a znak „-“ označava nepodržane audio formate.

Format	HDMI ulaz	TV ulaz (eARC)	TV ulaz (ARC)
LPCM 2ch	○	○	○
LPCM 5.1ch	○	○	-
LPCM 7.1ch	○	○	-
Dolby Digital	○	○	○
Dolby TrueHD	○	○	-
Dolby Digital Plus	○	○	○
Dolby Atmos	○	○	-
Dolby Atmos – Dolby TrueHD	○	○	-
Dolby Atmos – Dolby Digital Plus	○	○	○
DTS	○	○	○
DTS-ES Discrete 6.1, DTS-ES Matrix 6.1	○	○	○
DTS 96/24	○	○	○
DTS-HD High Resolution Audio	○	○	-
DTS-HD Master Audio	○	○	-
DTS:X	○	○	-

Napomena

Priključak HDMI IN ne podržava audio formate koji imaju zaštite od kopiranja, kao što su Super Audio CD i DVD-Audio.

O BLUETOOTH komunikaciji

- BLUETOOTH uređaje bi trebalo da koristite na međusobnoj udaljenosti do približno 10 metara (udaljenost bez prepreka). Opseg efikasne komunikacije može da postane kraći pod sledećim uslovima.
 - Kada se između uređaja koji su povezani BLUETOOTH vezom nalazi osoba, metalni objekat, zid ili neka druga prepreka
 - Kada se nalazite na lokaciji na kojoj se koristi bežični LAN.
 - U blizini uključene mikrotalasne rerne.
 - Ako se nalazite na lokaciji na kojoj postoji emisija elektromagnetnih talasa.
- BLUETOOTH uređaji i bežični LAN (IEEE 802.11b/g/n) koriste isti frekventni opseg (2,4 GHz). Kada BLUETOOTH uređaj koristite blizu uređaja sa funkcijom za bežični LAN, može da dođe do elektromagnetnih smetnji. To može da dovede do nižih brzina prenosa podataka, šuma ili nemogućnosti povezivanja. Ako se to dogodi, isprobajte sledeća rešenja:
 - Koristite ovaj sistem zvučnika na udaljenosti od najmanje 10 metara (33 stope) od bežičnog LAN uređaja.
 - Isključite napajanje na uređaju sa bežičnim LAN-om kad BLUETOOTH uređaj koristite u opsegu od 10 metara (33 stope).
 - Postavite ovaj sistem zvučnika i BLUETOOTH uređaj što bliže jedan drugom.
- Radio-talasi koje emituje ovaj sistem zvučnika mogu da dovedu do smetnji u radu nekih medicinskih uređaja. Budući da ove smetnje mogu da dovedu do kvara, uvek isključite napajanje na sistemu zvučnika i BLUETOOTH uređaju na sledećim lokacijama:
 - U bolnici, voz, avionu, benzinskoj pumpi i bilo kom mestu na kojem su prisutni zapaljivi gasovi.
 - U blizini automatskih vrata ili požarnih alarma.
- Ovaj sistem podržava bezbednosne funkcije koje su u skladu sa BLUETOOTH specifikacijom radi obezbeđivanja sigurne komunikacije prilikom korišćenja

tehnologije BLUETOOTH. Međutim, ove bezbednosne funkcije možda neće biti dovoljne u zavisnosti od podešavanja sadržaja i drugih faktora pa uvek budite na oprezu kada obavljate komunikaciju pomoću tehnologije BLUETOOTH.

- Sony ne odgovara u slučaju štete ili drugog gubitka koji je nastao usled otkrivenih informacija u toku komunikacije korišćenjem tehnologije BLUETOOTH.
- Ne garantujemo komunikaciju putem BLUETOOTH veze sa svim BLUETOOTH uređajima koji imaju isti profil kao ovaj sistem zvučnika.
- BLUETOOTH uređaji koji su povezani sa ovim sistemom zvučnika moraju biti u skladu sa BLUETOOTH specifikacijom organizacije Bluetooth SIG, Inc. i moraju imati odgovarajući sertifikat o usklađenosti. Međutim, čak i ako uređaj ispunjava BLUETOOTH specifikaciju, u nekim slučajevima karakteristike ili specifikacije BLUETOOTH uređaja mogu da onemogućavaju povezivanje ili dovedu do drugačijeg načina kontrole, prikaza ili rada od onog koji je predviđen.
- Može da dođe do pojave šuma ili zvuk može da bude isprekidan u zavisnosti od BLUETOOTH uređaja koji je povezan sa ovim sistemom zvučnika, okruženja u kojem se odvija komunikacija ili uslova u okruženju.

Ako imate bilo kakvih pitanja ili problema u vezi sa sistemom zvučnika, obratite se najbližem Sony prodavcu.

Mere opreza

O bezbednosti

- Ako u sistem zvučnika dospe čvrst predmet ili tečnost, isključite sistem sa mrežnog napajanja i odnesite ga na proveru u ovlašćeni servis pre ponovnog korišćenja.
- Nemojte da se penjete na sistem zvučnika jer možete da padnete i povredite se ili oštetite sistem.

O izvorima napajanja

- Pre nego što počnete da koristite sistem zvučnika, proverite da li njegov radni napon odgovara lokalnom izvoru napajanja. Radni napon je naveden na pločici na donjoj strani kontrolne kutije.
- Ako ne planirate da koristite sistem zvučnika duže vreme, ne zaboravite da isključite sistem iz zidne utičnice. Da biste iskopčali kabl za napajanje naizmjeničnom strujom, povucite ga držeći utikač, a nikad kabl.
- Jedan jezičak na utikaču je širi od drugog radi bezbednosti i može se umetnuti u zidnu utičnicu na samo jedan način. Ako utikač ne možete u potpunosti da umetnete u utičnicu, kontaktirajte prodavca.
- Kabl za napajanje naizmjeničnom strujom morate da zamenite samo kod ovlašćenog servisera.

Zagrevanje

Iako se sistem zvučnika greje tokom rada, nije u pitanju kvar. Ako sistem neprekidno koristite sa veoma pojačanim zvukom, temperatura zadnje i donje strane kućišta sistema zvučnika će se znatno povećati. Ne dodirujte sistem zvučnika da se ne biste opekli.

O postavljanju

- Ne postavljajte sistem zvučnika blizu izvora toplote ili na mesta na kojima je izložen direktnoj sunčevoj svetlosti, prekomernoj prašini ili mehaničkim udarima.

- Ne postavljajte predmete sa bočne strane kontrolne kutije koji bi mogli da blokiraju ventilacione otvore i izazovu kvar.
- Nemojte stavljati metalne predmete, osim televizora, blizu sistema zvučnika. Funkcije bežične mreže mogu da budu nestabilne.
- Ako sistem zvučnika koristite zajedno sa televizorom, video-rikorderom ili kasetofonom, može doći do pojave šuma i gubitka kvaliteta slike. U tom slučaju, postavite sistem zvučnika što dalje od televizora, video-rikordera ili kasetofona.
- Budite pažljivi kada sistem zvučnika postavljate na specijalno tretirane površine (voskovane, lakirane, polirane itd.) jer može doći do pojave mrlja ili gubitka boje na njima.
- Vodite računa da se ne povredite na ivice sistema zvučnika.
- Ostavite najmanje 3 cm (1 3/16 inča) prostora ispod sistema zvučnika kada ga montirate na zid.
- Zvučnici ovog sistema nisu magnetno oklopljeni. Nemojte stavljati kartice sa magnetima na sistem zvučnika ili blizu njega.

O funkcionisanju

Pre nego što povežete druge uređaje, obavezno isključite sistem zvučnika i isključite njegov kabl za napajanje iz utičnice.

Ako se boje na obližnjem TV ekranu prikazuju nepravilno

Na određenim TV prijemnicima može doći do nepravilnog prikaza boja.

Ako se to desi...

Isključite TV, a zatim ga ponovo uključite nakon 15 do 30 minuta.

Ako se boje i dalje prikazuju nepravilno...

Premestite sistem zvučnika dalje od televizora.

O čišćenju

Sistem zvučnika čistite mekom, suvom krpom. Ne koristite abrazivne materijale,

prašak za ribanje ili rastvor poput alkohola ili benzina.

Ako imate bilo kakvo pitanje ili problem u vezi sa sistemom zvučnika, obratite se najbližem Sony prodavcu.

Odricanje od odgovornosti koja se odnosi na usluge koje nude treće strane

Mrežne usluge, sadržaj, operativni sistem i softver ovog uređaja mogu da podležu zasebnim uslovima i odredbama, budu promijenjeni, prekinuti ili obustavljeni u bilo kom trenutku, kao i da zahtevaju naknadu, registraciju i podatke o kreditnoj kartici.

Napomene o ažuriranju

Ovaj sistem zvučnika podržava automatsko ažuriranje softvera kada je povezan na internet preko bežične ili ožičene mreže. Ažuriranjem sistema zvučnika dobijate nove funkcije, kao i dodatne pogodnosti i bezbednost.

Ako ne želite da automatski ažurirate sistem, funkciju možete onemogućiti korišćenjem aplikacije Sony | Music Center instalirane na pametni telefon ili tablet.

Međutim, sistem zvučnika može da ažurira softver automatski, na primer iz bezbednosnih razloga, čak i ako je ova funkcija onemogućena. Softver možete da ažurirate i pomoću menija za podešavanja kada je ova funkcija onemogućena.

Detaljne informacije potražite u Vodiču za pomoć.

Sistem zvučnika ne možete koristiti dok je ažuriranje softvera u toku.

Autorska prava i zaštićeni znakovi

Ovaj sistem zvučnika koristi tehnologije Dolby* Digital i DTS** Digital Surround System.

* Proizvedeno po licenci kompanije Dolby Laboratories. Dolby, Dolby Vision, Dolby Atmos i simbol dvostrukog slova D su registrovani zaštitni znakovi kompanije Dolby Laboratories Licensing Corporation.

Poverljivi neobjavljeni radovi. Copyright © 2012–2020 Dolby Laboratories. Sva prava zadržana.

**Za DTS patente, pogledajte <http://patents.dts.com>. Proizvedeno pod licencom kompanije DTS, Inc. DTS, DTS:X i logotip DTS:X su registrovani zaštitni znakovi ili zaštitni znakovi kompanije DTS, Inc. u Sjedinjenim Američkim Državama i drugim zemljama. © 2020 DTS, Inc. SVA PRAVA ZADRŽANA.

Oznaka BLUETOOTH® i logotipi su registrovani zaštićeni znakovi organizacije Bluetooth SIG, Inc. i svaka upotreba tih znakova od strane kompanije Sony Corporation je pod licencom. Svi ostali zaštićeni znakovi i zaštićena imena pripadaju svojim vlasnicima.

Termini HDMI i HDMI High-Definition Multimedia Interface i logotip HDMI su zaštićeni znakovi ili registrovani zaštitni znakovi organizacije HDMI Licensing Administrator, Inc.

Google, Google Play, Google Home i Chromecast built-in su zaštitni znakovi kompanije Google LLC. Usluga Google Assistant nije dostupna na određenim jezicima i u određenim zemljama.

Apple, AirPlay, iPad, iPhone i iPod touch su zaštitni znakovi kompanije Apple Inc., registrovani u Sjedinjenim Američkim Državama i drugim zemljama.

Bedž „Podržava Apple“ označava da je dodatna oprema dizajnirana za korišćenje

specijalno sa tehnologijom identifikovanom na bedžu, kao i da ima potvrdu proizvođača da ispunjava Apple standarde performansi.

Logotip „BRAVIA“ je zaštićeni znak kompanije Sony Corporation.

WALKMAN® i logotip WALKMAN® su registrovani zaštićeni znakovi kompanije Sony Corporation.

„PlayStation“ je registrovani zaštićeni znak ili zaštićeni znak kompanije Sony Interactive Entertainment Inc.

MPEG Layer-3 tehnologija za kodiranje zvuka i patenti su licencirale kompanije Fraunhofer IIS i Thomson.

Windows Media je registrovani zaštitni znak ili zaštitni znak kompanije Microsoft Corporation u Sjedinjenim Američkim Državama i/ili drugim zemljama. Ovaj proizvod je zaštićen određenim pravima na intelektualnu svojinu kompanije Microsoft Corporation. Korišćenje ili distribucija te tehnologije nezavisno od ovog proizvoda zabranjena je bez licence od kompanije Microsoft ili ovlašćene podružnice kompanije Microsoft.

Wi-Fi®, Wi-Fi Protected Access® i Wi-Fi Alliance® su registrovani zaštićeni znakovi organizacije Wi-Fi Alliance.

Wi-Fi CERTIFIED™, WPA™ i WPA2™ su zaštitni znakovi kompanije Wi-Fi Alliance.

LDAC™ i logotip LDAC su zaštićeni znakovi kompanije Sony Corporation. LDAC je tehnologija audio kodiranja koju je razvila kompanija Sony, koja omogućava prenos audio sadržaja visoke rezolucije, čak i putem Bluetooth veze. Za razliku od drugih Bluetooth-kompatibilnih tehnologija kodiranja kao što je SBC, ona radi bez ikakve konverzije audio sadržaja visoke rezolucije naniže* i omogućava prenos približno tri puta više podataka** od ostalih tehnologija putem Bluetooth bežične mreže uz jedinstveni kvalitet zvuka,

pomoću efikasnog kodiranja i optimizovane paketizacije signala.

* izuzimajući sadržaje u DSD formatu

**u poređenju sa SBC (Subband Coding – podpojasno kodiranje) tehnologijom, kada je izabrana brzina protoka bitova od 990 kbps (96/48 kHz) ili 909 kbps (88,2/44,1kHz)

Ovaj proizvod sadrži softver koji podleže licencama GNU General Public License („GPL“) ili GNU Lesser General Public License („LGPL“). U njima je navedeno da korisnici imaju pravo da nabave, izmene i ponovo distribuiraju izvorni kôd datog softvera u skladu sa uslovima GPL ili LGPL licence.

Detalje o GPL, LGPL i drugim licencama za softver potražite na proizvodu u odeljku [Software License Information] u okviru  [Setup] - [Advanced Settings] - [System Settings].

Softver koji se nalazi u ovom proizvodu sadrži softver zaštićen autorskim pravima licenciran u skladu sa GPLv2 i drugim licencama za koje je neophodan pristupni kôd. Kopiju odgovarajućeg izvornog koda koji je neophodan prema licenci GPLv2 (i drugim licencama) možete pronaći na adresi <http://www.sony.net/Products/Linux/>.

Izvorni kôd koji je neophodan prema licenci GPLv2 možete preuzeti od nas na fizičkom medijumu na period od tri godine od datuma naše poslednje isporuke ovog proizvoda popunjavanjem zahteva na adresi <http://www.sony.net/Products/Linux/>. Ova ponuda se odnosi na sve osobe koje dobiju ove informacije.

Imajte u vidu to da Sony ne može da odgovori na bilo kakva pitanja u vezi sa sadržajem ovog izvornog koda.

„TRILUMINOS“ i logotip „TRILUMINOS“ su registrovani zaštićeni znakovi kompanije Sony Corporation.

Softver Spotify podleže licencama trećih strana koje se nalaze ovde:

[https://www.spotify.com/connect/licence nezavisnih proizvođača.](https://www.spotify.com/connect/licence-nezavisnih-proizvodača)

Spotify i logotipi Spotify su zaštićeni znakovi kompanije Spotify Group.*

* Ova funkcija možda neće biti dostupna u zavisnosti od zemlje i regiona.

Svi ostali zaštićeni znakovi pripadaju odgovarajućim vlasnicima.

Indeks

Buttons

AUDIO 38
BLUETOOTH 27
DIMMER 43
IMMERSIVE AE 35
NIGHT 37
VOICE 37

A

ARC 10
Audio format 61
Audio Return Channel 10
Ažuriranje softvera 46

B

Bežična veza
 BLUETOOTH uređaji 27
 Televizor 25
BLUETOOTH
 Uparivanje 27
„BRAVIA“ sinhronizacija 41

C

Control for HDMI 40

D

Daljinski upravljač 12

E

eARC 10
Easy Setup 44
Enhanced Audio Return Channel 10

F

Funkcija BLUETOOTH
 27

G

Glasovni režim 37

I

Instalacija 15

M

Multipleksno emitovan zvuk 38

N

Noćni režim 37

O

Ožičena veza
 AV uređaji 18
 Televizor 16

P

Poboljšanje za obuhvatajući zvuk 35
Početna podešavanja 44
Postavke
 Resetovanje 55
 Stavka podešavanja 45
Povezivanje (potražite termine
 „Ožičena veza“ ili „Bežična veza“ u
 odeljku „Indeks“)
PRTCT 54

R

Resetovanje 55

S

Sound Mode 36

U

Upravljanje DTS dijalogom 39

V

Volume 34

W

Wireless connection
 Headphones 29

Z

Zidni nosač 15

Softver ovog sustava mogao bi se ažurirati u budućnosti. Pojediniosti o dostupnim ažuriranjima možete saznati na sljedećem URL-u.

- Za korisnike u Europi
<https://www.sony.eu/support>

V prihodnosti bodo morda na voljo posodobitve za programsko opremo tega sistema. Podrobnosti o morebitnih razpoložljivih posodobitvah najdete na spletnem naslovu

- Za uporabnike v Evropi
<https://www.sony.eu/support>

Softver ovog sistema može biti ažuriran u budućnosti. Da biste otkrili detaljne informacije o dostupnim ažuriranjima softvera, posetite sledeću URL adresu.

- Za klijente u Evropi
<https://www.sony.eu/support>

COMPATIBLE WITH



 Chromecast built-in



* 5 0 2 5 2 3 0 1 2 * (1)

Ovaj dokument je originalno proizveden i objavljen od strane proizvođača, brenda Sony, i preuzet je sa njihove zvanične stranice. S obzirom na ovu činjenicu, Tehnoteka ističe da ne preuzima odgovornost za tačnost, celovitost ili pouzdanost informacija, podataka, mišljenja, saveta ili izjava sadržanih u ovom dokumentu.

Napominjemo da Tehnoteka nema ovlašćenje da izvrši bilo kakve izmene ili dopune na ovom dokumentu, stoga nismo odgovorni za eventualne greške, propuste ili netačnosti koje se mogu naći unutar njega. Tehnoteka ne odgovara za štetu nanесenu korisnicima pri upotrebi netačnih podataka. Ukoliko imate dodatna pitanja o proizvodu, ljubazno vas molimo da kontaktirate direktno proizvođača kako biste dobili sve detaljne informacije.

Za najnovije informacije o ceni, dostupnim akcijama i tehničkim karakteristikama proizvoda koji se pominje u ovom dokumentu, molimo posetite našu stranicu klikom na sledeći link:

<https://tehnoteka.rs/p/sony-kucni-bioskop-hta9cel-akcija-cena/>