

## Uputstvo za upotrebu

SAMSUNG soundbar zvučnik HW-B550/EN

**SAMSUNG**



Tehnoteka je online destinacija za upoređivanje cena i karakteristika bele tehnike, potrošačke elektronike i IT uređaja kod trgovinskih lanaca i internet prodavnica u Srbiji. Naša stranica vam omogućava da istražite najnovije informacije, detaljne karakteristike i konkurentne cene proizvoda.

Posetite nas i uživajte u ekskluzivnom iskustvu pametne kupovine klikom na link:

<https://tehnoteka.rs/p/samsung-soundbar-zvucnik-hw-b550en-akcija-cena/>

# SAMSUNG

# FULL MANUAL

---

## HW-B550 / HW-B560

Imagine the possibilities

Thank you for purchasing this Samsung product.

To receive more complete service, please register  
your product at [www.samsung.com/register](http://www.samsung.com/register)

# SAFETY INFORMATION









## SAFETY WARNINGS

TO REDUCE THE RISK OF ELECTRIC SHOCK, DO NOT REMOVE THE COVER (OR BACK).

NO USER-SERVICEABLE PARTS ARE INSIDE.

REFER SERVICING TO QUALIFIED SERVICE PERSONNEL.

Refer to the table below for an explanation of symbols which may be on your Samsung product.

	<p style="text-align: center;"><b>CAUTION</b> <b>RISK OF ELECTRIC SHOCK.</b> <b>DO NOT OPEN.</b></p>	
	<p>This symbol indicates that high voltage is present inside. It is dangerous to make any kind of contact with any internal part of this product.</p>	
	<p>This symbol indicates that this product has included important literature concerning operation and maintenance.</p>	
	<p>Class II product : This symbol indicates that it does not require a safety connection to electrical earth (ground). If this symbol is not present on a product with a power cord, the product MUST have a reliable connection to protective earth (ground).</p>	
	<p>AC voltage : This symbol indicates that the rated voltage marked with the symbol is AC voltage.</p>	
	<p>DC voltage : This symbol indicates that the rated voltage marked with the symbol is DC voltage.</p>	
	<p>Caution, Consult instructions for use : This symbol instructs the user to consult the user manual for further safety related information.</p>	

## WARNING

- To reduce the risk of fire or electric shock, do not expose this appliance to rain or moisture.

## CAUTION

- TO PREVENT ELECTRIC SHOCK, MATCH WIDE BLADE OF PLUG TO WIDE SLOT, FULLY INSERT.
- This apparatus shall always be connected to a AC outlet with a protective grounding connection.
- To disconnect the apparatus from the mains, the plug must be pulled out from the mains socket, therefore the mains plug shall be readily operable.
- Do not expose this apparatus to dripping or splashing. Do not put objects filled with liquids, such as vases on the apparatus.
- To turn this apparatus off completely, you must pull the power plug out of the wall socket. Consequently, the power plug must be easily and readily accessible at all times.

# PRECAUTIONS

1. Ensure that the AC power supply in your house complies with the power requirements listed on the identification sticker located on the bottom of your product. Install your product horizontally, on a suitable base (furniture), with enough space around it for ventilation (7~10 cm). Make sure the ventilation slots are not covered. Do not place the unit on amplifiers or other equipment which may become hot. This unit is designed for continuous use. To fully turn off the unit, disconnect the AC plug from the wall outlet. Unplug the unit if you intend to leave it unused for a long period of time.
2. During thunderstorms, disconnect the AC plug from the wall outlet. Voltage peaks due to lightning could damage the unit.
3. Do not expose the unit to direct sunlight or other heat sources. This could lead to overheating and cause the unit to malfunction.
4. Protect the product from moisture (i.e. vases), and excess heat (e.g. a fireplace) or equipment creating strong magnetic or electric fields. Unplug the power cable from the AC wall socket if the unit malfunctions. Your product is not intended for industrial use. It is for personal use only. Condensation may occur if your product has been stored in cold temperatures. If transporting the unit during the winter, wait approximately 2 hours until the unit has reached room temperature before using.
5. The battery used with this product contains chemicals that are harmful to the environment. Do not dispose of the battery in the general household trash. Do not expose the battery to excess heat, direct sunlight, or fire. Do not short circuit, disassemble, or overheat the battery.  
**CAUTION** : Danger of explosion if the battery is replaced incorrectly. Replace only with the same or equivalent type.



# CONTENTS

<b>01</b>	<b>Checking the Components</b>	<b>6</b>
<b>02</b>	<b>Product Overview</b>	<b>7</b>
	Front Panel / Top Panel of the Soundbar	7
	Bottom Panel of the Soundbar	8
<b>03</b>	<b>Using the Remote Control</b>	<b>9</b>
	Inserting Batteries before using the Remote Control (AAA batteries X 2)	9
	How to Use the Remote Control	9
	Using the Hidden Buttons (Buttons with more than one function)	13
	Output specifications for the different sound effect modes	13
	Adjusting the Soundbar volume with a TV remote control	14
<b>04</b>	<b>Connecting the Soundbar</b>	<b>15</b>
	Connecting Electrical Power	15
	Connecting the Soundbar to the Subwoofer	16
	Connecting an SWA-9100S (Sold Separately) to your Soundbar	19
<b>05</b>	<b>Using a wired connection to the TV</b>	<b>21</b>
	Method 1. Connecting using an Optical Cable	21
	Method 2. Connecting a TV using an HDMI Cable	22
<b>06</b>	<b>Using a wireless connection to the TV</b>	<b>24</b>
	Connecting a TV via Bluetooth	24

<b>07</b>	<b>Connecting an External Device</b>	<b>26</b>
	Method 1. Connecting using an Optical Cable	26
	Method 2. Connecting using an HDMI Cable	27
<b>08</b>	<b>Connecting a USB Storage Device</b>	<b>28</b>
<b>09</b>	<b>Connecting a Mobile Device</b>	<b>29</b>
	Connecting via Bluetooth	29
<b>10</b>	<b>Installing the Wall Mount</b>	<b>33</b>
	Installation Precautions	33
	Wallmount Components	33
<b>11</b>	<b>Software Update</b>	<b>35</b>
	How to check the Firmware version	35
	Update Procedure	36
	If UPDATE is not displayed	36
<b>12</b>	<b>Troubleshooting</b>	<b>37</b>
<b>13</b>	<b>Licence</b>	<b>39</b>
<b>14</b>	<b>Open Source Licence Notice</b>	<b>40</b>
<b>15</b>	<b>Important Notes About Service</b>	<b>40</b>
<b>16</b>	<b>Specifications and Guide</b>	<b>41</b>
	Specifications	41

# 01 CHECKING THE COMPONENTS

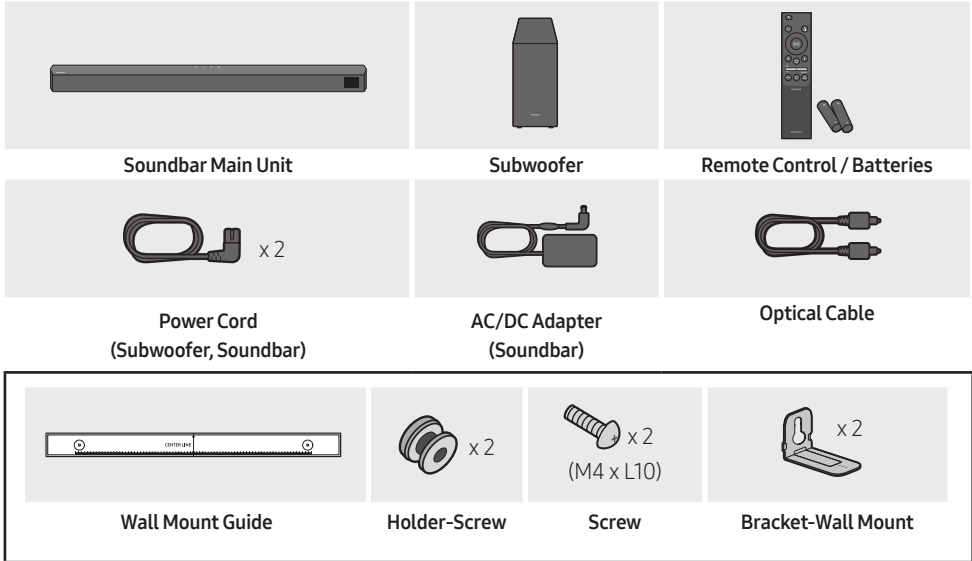

- For more information about the power supply and power consumption, refer to the label attached to the product. (Label: Bottom of the Soundbar Main Unit)
- To purchase additional components or optional cables, contact a Samsung Service Centre or Samsung Customer Care.
- Depending on the region, the appearance of the AC plug may differ from the plug displayed above, or it may be supplied integrated with the AC/DC adapter.
- The appearance of the accessories may differ slightly from the illustrations above.
- Design and specifications are subject to change without prior notice.

# 02 PRODUCT OVERVIEW

## Front Panel / Top Panel of the Soundbar

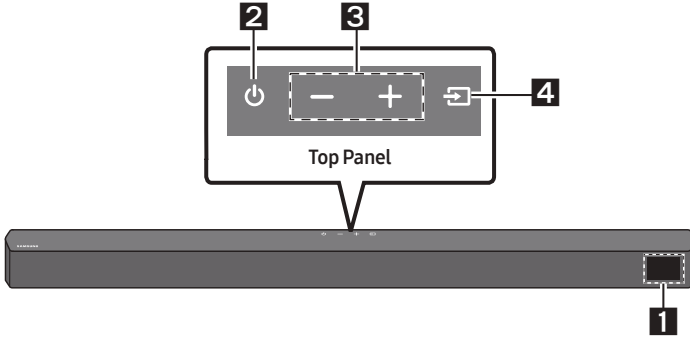

<b>1</b>	<p><b>Display</b> Displays the product's status and current mode.</p>												
<b>2</b>	<p> <b>(Power) Button</b> Turns the power on and off.</p> <ul style="list-style-type: none"> <li>• <b>Auto Power Down Function</b> The unit turns off automatically in the following situations: <ul style="list-style-type: none"> <li>- In <b>D.IN / HDMI / BT / USB</b> Mode : If there is no audio signal for 20 minutes.</li> </ul> </li> </ul>												
<b>3</b>	<p><b>- + (Volume) Button</b> Adjusts the volume.</p> <ul style="list-style-type: none"> <li>• When adjusted, the volume level appears on the Soundbar's front display.</li> </ul>												
<b>4</b>	<p> <b>(Source) Button</b> Selects the source input mode.</p> <table border="1" style="width: 100%; border-collapse: collapse;"> <thead> <tr> <th style="text-align: center;">Input mode</th> <th style="text-align: center;">Display</th> </tr> </thead> <tbody> <tr> <td style="text-align: center;">Optical Digital input</td> <td style="text-align: center;">D.IN</td> </tr> <tr> <td style="text-align: center;">ARC (HDMI OUT) input</td> <td style="text-align: center;">D.IN → TV ARC (Auto conversion)</td> </tr> <tr> <td style="text-align: center;">HDMI input</td> <td style="text-align: center;">HDMI</td> </tr> <tr> <td style="text-align: center;">BLUETOOTH mode</td> <td style="text-align: center;">BT</td> </tr> <tr> <td style="text-align: center;">USB mode</td> <td style="text-align: center;">USB</td> </tr> </tbody> </table> <ul style="list-style-type: none"> <li>• To turn on "<b>BT PAIRING</b>" mode, change the source to "<b>BT</b>" mode, and then press and hold the  <b>(Source)</b> button for more than 5 seconds.</li> </ul>	Input mode	Display	Optical Digital input	D.IN	ARC (HDMI OUT) input	D.IN → TV ARC (Auto conversion)	HDMI input	HDMI	BLUETOOTH mode	BT	USB mode	USB
Input mode	Display												
Optical Digital input	D.IN												
ARC (HDMI OUT) input	D.IN → TV ARC (Auto conversion)												
HDMI input	HDMI												
BLUETOOTH mode	BT												
USB mode	USB												

- When you plug in the AC cord, the power button will begin working in 4 to 6 seconds.
- When you turn on this unit, there will be a 4 to 5 second delay before it produces sound.
- If you want to enjoy sound only from the Soundbar, you must turn off the TV's speakers in the Audio Setup menu of your TV. Refer to the owner's manual supplied with your TV.

# Bottom Panel of the Soundbar

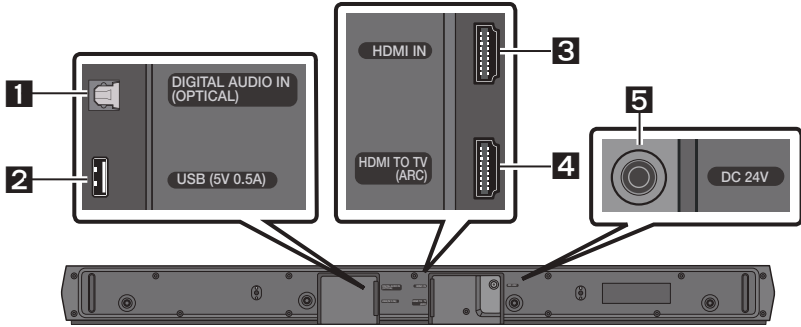

<b>1</b>	<b>DIGITAL AUDIO IN (OPTICAL)</b> Connect to the digital (optical) output of an external device.
<b>2</b>	<b>USB (5V 0.5A)</b> Connect a USB device here to play music files stored on the USB device through the Soundbar.
<b>3</b>	<b>HDMI IN</b> Inputs digital video and audio signals simultaneously using an HDMI cable. Connect to the HDMI output of an external device.
<b>4</b>	<b>HDMI TO TV (ARC)</b> Connect to the HDMI (ARC) port on a TV.
<b>5</b>	<b>DC 24V (Power Supply In)</b> Connect the AC/DC power adapter.

- When disconnecting the power cable of the AC/DC power adapter from a wall outlet, pull the plug. Do not pull the cable.
- Do not connect this unit or other components to an AC outlet until all connections between components are complete.

# 03 USING THE REMOTE CONTROL

## Inserting Batteries before using the Remote Control (AAA batteries X 2)



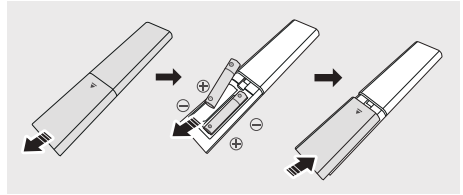

Slide the back cover in the direction of the arrow until it is completely removed.



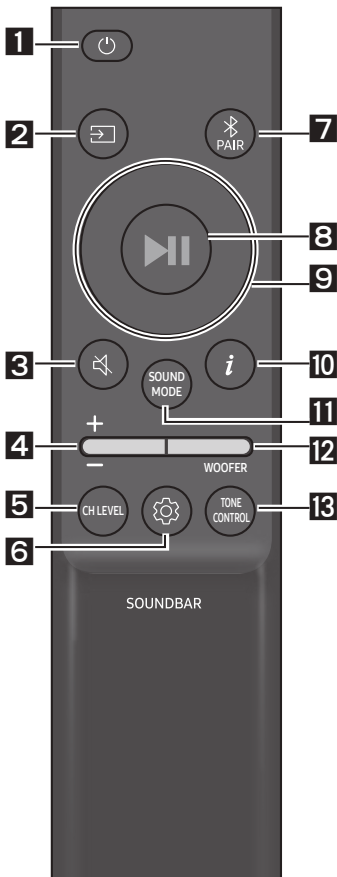



Insert 2 AAA batteries (1.5V) oriented so that their polarity is correct. Slide the back cover back into position.



## How to Use the Remote Control



<p><b>1</b></p>  <p><b>Power</b></p>	<p>Turns the Soundbar on and off.</p>
<p><b>2</b></p>  <p><b>Source</b></p>	<p>Press to select a source connected to the Soundbar.</p>
<p><b>3</b></p>  <p><b>Mute</b></p>	<p>Press the <b>Mute</b> button to mute the sound. Press it again to unmute the sound.</p>
<p><b>4</b></p>  <p><b>Volume</b></p>	<div data-bbox="627 957 1041 1125"> </div> <p>Push the button up or down to adjust the volume.</p> <ul style="list-style-type: none"> <li>• <b>Mute</b> Press the <b>Volume</b> button in to mute the sound. Press it in again to unmute the sound.</li> </ul>

<p><b>5</b></p>	 <p><b>CH LEVEL</b></p>	<p>By pressing the button, you can adjust the volume of the each speaker.</p> <ul style="list-style-type: none"> <li>• Press the button to select <b>VIRTUAL CENTER LEVEL</b> and then adjust the volume between -6~+6 by using the <b>Up/Down</b> buttons.</li> <li>• If the Rear Speakers (sold separately) are connected, the setting <b>REAR LEVEL</b> is supported. To adjust the volume of the <b>REAR LEVEL</b> between -6 to +6 by using the <b>Up/Down</b> buttons.</li> </ul>
<p><b>6</b></p>	 <p><b>Sound Control</b></p>	<p>By pressing the button, you can set the audio function. The desired settings can be adjusted using the <b>Up/Down</b> buttons.</p> <p><b>AUDIO SYNC → NIGHT MODE ON/OFF → VOICE ENHANCE ON/OFF</b></p> <ul style="list-style-type: none"> <li>- <b>AUDIO SYNC</b> If the video on the TV and audio from the Soundbar are not synchronised, press the  (<b>Sound Control</b>) button to select <b>AUDIO SYNC</b> and then set the audio delay between 0~300 milliseconds by using the <b>Up/Down</b> buttons. (Not available in “<b>USB</b>” or “<b>BT</b>” mode.)</li> <li>- <b>NIGHT MODE ON/OFF</b> This mode is optimized for nighttime viewing with the settings adjusted to bring the volume down but keep the dialog clear.</li> <li>- <b>VOICE ENHANCE ON/OFF</b> This mode is makes it easier to hear spoken dialog in movies and TV.</li> <li>• The <b>NIGHT MODE</b>, and <b>VOICE ENHANCE</b> audio function can be turned <b>ON/OFF</b> by using the <b>Up/Down</b> buttons.</li> <li>• Press and hold the  (<b>Sound Control</b>) button for about 5 seconds to adjust the sound for each frequency band. 150Hz, 300Hz, 600Hz, 1.2kHz, 2.5kHz, 5kHz, and 10kHz are selectable using the <b>Left/Right</b> buttons and each can be adjusted to a setting between -6 to +6 using the <b>Up/Down</b> buttons. (Make sure the Sound mode is set to “<b>STANDARD</b>”.)</li> </ul>
<p><b>7</b></p>	 <p><b>Bluetooth PAIR</b></p>	<p>Switch the Soundbar to Bluetooth pairing mode. Press the  <b>PAIR</b> button and wait for the “<b>BT PAIRING</b>” screen to connect to a new Bluetooth device.</p>
<p><b>8</b></p>	 <p><b>Play / Pause</b></p>	<p>You can also play or pause music by pressing the button.</p>

**9**

Up/Down/  
Left/Right



Press the indicated areas to select Up/Down/Left/Right.

Press Up/Down/Left/Right on the button to select or set functions.

- **Repeat**

To use the Repeat function in "USB" mode, press the **Up** button.

- **Music Skip**

Press the **Right** button to select the next music file. Press the **Left** button to select the previous music file.

- **ID SET**

Press and hold the **Up** button for 5 seconds to complete **ID SET** (when connecting to a wireless subwoofer or wireless rear speakers).

**10**



Info

Press the button to display information about the current function. (See page 7.)

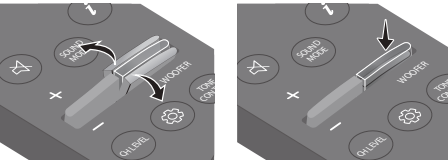

<p><b>11</b></p> <p><b>SOUND MODE</b></p>	<p>By pressing the button, you can select the desired sound mode.</p> <p><b>SURROUND SOUND → BASS BOOST → GAME → ADAPTIVE → DTS VIRTUAL:X → STANDARD</b></p> <ul style="list-style-type: none"> <li>- <b>SURROUND SOUND</b> Provides a wider sound field than standard.</li> <li>- <b>BASS BOOST</b> Sound field mode with emphasis on bass sound.</li> <li>- <b>GAME</b> Provides stereoscopic sound to immerse you in the action while gaming.</li> <li>- <b>ADAPTIVE</b> Analyzes the content in real time and automatically provides an optimal sound field based on the characteristics of the content.</li> <li>- <b>DTS VIRTUAL:X</b> Immersive 3D sound from any content.</li> <li>- <b>STANDARD</b> Outputs the original sound.</li> <li>• <b>DRC (Dynamic Range Control)</b> Lets you apply dynamic range control to Dolby Digital tracks. Press and hold the <b>SOUND MODE</b> button for more than 5 seconds while the Soundbar is powered off to turn DRC (Dynamic Range Control) on or off. With the DRC turned on, loud sound is reduced. (The sound may be distorted.)</li> <li>• <b>Bluetooth Power</b> This feature automatically turns the Soundbar on when it receives a connection request from a previously connected TV or Bluetooth device. The setting is On by default. <ul style="list-style-type: none"> <li>- Press and hold the <b>SOUND MODE</b> button for more than 5 seconds to turn off the Bluetooth Power function.</li> </ul> </li> </ul>
<p><b>12</b></p> <p><b>WOOFER (BASS) LEVEL</b></p>	 <p>Push the button up or down to adjust the level of the woofer (bass) to -12 or between -6 to +6. To set the woofer (bass) volume level to 0 (Default), press the button.</p>
<p><b>13</b></p> <p><b>TONE CONTROL</b></p>	<p>By pressing the button, you can adjust the volume of the treble or bass sound.</p> <ul style="list-style-type: none"> <li>• Press the button to select <b>TREBLE</b> or <b>BASS</b> and then adjust the volume between -6~+6 by using the <b>Up/Down</b> buttons.</li> </ul>

## Using the Hidden Buttons (Buttons with more than one function)

Hidden Button		Reference page
Remote Control Button	Function	
WOOFER (Up)	TV remote control On/Off (Standby)	page 14
Left	TV Auto connect On/Off (BT Ready)	page 25
Up	ID SET	page 11
 (Sound Control)	7 Band EQ	page 10
SOUND MODE	DRC ON/OFF (Standby)	page 12
	Bluetooth Power	page 12
 PAIR	Bluetooth Multi-connection On/Off (Standby)	page 32

## Output specifications for the different sound effect modes

Effect		Input	Output	
			Without Wireless Rear Speaker Kit	With Wireless Rear Speaker Kit
 <b>SOUND MODE</b>	SURROUND SOUND	2.0 ch	2.1 ch	4.1 ch
		5.1 ch	2.1 ch	4.1 ch
	BASS BOOST	2.0 ch	2.1 ch	4.1 ch
		5.1 ch	2.1 ch	4.1 ch
	GAME	2.0 ch	2.1 ch	4.1 ch
		5.1 ch	2.1 ch	4.1 ch
	ADAPTIVE	2.0 ch	2.1 ch	4.1 ch
		5.1 ch	2.1 ch	4.1 ch
	DTS VIRTUAL:X	2.0 ch	2.1 ch	4.1 ch
		5.1 ch	2.1 ch	4.1 ch
	STANDARD	2.0 ch	2.1 ch	2.1 ch
		5.1 ch	2.1 ch	2.1 ch

- The Samsung Wireless Rear Speaker Kit can be purchased separately. To purchase a Kit, contact the vendor you purchased the Soundbar from.

# Adjusting the Soundbar volume with a TV remote control

Adjust the Soundbar volume using the TV's remote control.

- This function can be used with IR remote controls only. Bluetooth remote controls (remote controls that require pairing) are not supported.
- Set the TV speaker to **External Speaker** to use this function.
- Manufacturers supporting this function:  
Samsung, VIZIO, LG, Sony, Sharp, PHILIPS, PANASONIC, TOSHIBA, Hisense, RCA

1. Turn Off the Soundbar.
2. Push up and hold the **WOOFER** button for 5 seconds.  
Each time you push the **WOOFER** button up and hold it for 5 seconds, the mode switches in the following order: "**OFF-TV REMOTE**" (Default mode), "**SAMSUNG-TV REMOTE**", "**ALL-TV REMOTE**".

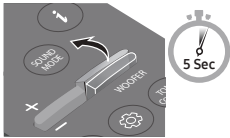
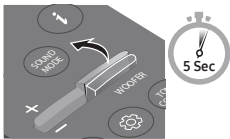
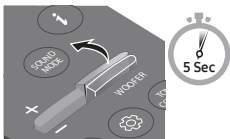
Remote Control Button	Display	Status
	(Default mode) <b>OFF-TV REMOTE</b>	Disable the TV remote control.
	<b>SAMSUNG-TV REMOTE</b>	Enable a Samsung TV's IR remote control.
	<b>ALL-TV REMOTE</b>	Enable a third-party TV's IR remote control.

# 04 CONNECTING THE SOUNDBAR

## Connecting Electrical Power

Use the power components to connect the Subwoofer and Soundbar to an electrical outlet in the following order:

1. Connect the power cord to the Subwoofer.
2. Connect the power output cable to the power adapter, and then to the Soundbar.
3. Connect the power cord to a wall socket.

See the illustrations below.

- For more information about the required electrical power and power consumption, refer to the label attached to the product. (Label: Bottom of the Soundbar Main Unit)

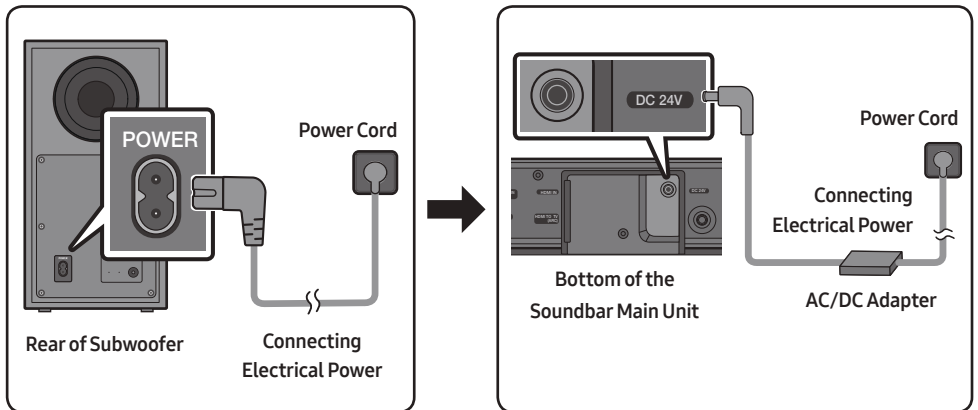

- Make sure to rest the AC/DC Adapter flat on a table or the floor. If you place the AC/DC Adapter so that it is hanging with the AC cord input facing upwards, water or other foreign substances could enter the Adapter and cause the Adapter to malfunction.

# Connecting the Soundbar to the Subwoofer

When the subwoofer is connected, you can enjoy rich bass sound.

## Automatic connection between the Subwoofer and the Soundbar

When you turn the power on after connecting the power cables to the Soundbar and subwoofer, the subwoofer is automatically connected to the Soundbar.

- When auto pairing is complete, the blue indicators at the rear of the subwoofer turn on.

## LED Indicator Lights on the Rear of Subwoofer

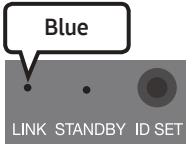
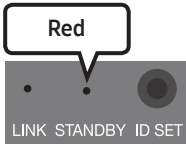
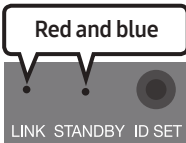
LED	Status	Description	Resolution
	On	Successfully connected (normal operation)	-
	Blinking	Recovering the connection	Check if the power cable attached to the main Soundbar unit is connected properly or wait about 5 minutes. If blinking persists, try manually connecting the subwoofer. See page 17.
	On	Standby (with the Soundbar main unit turned off)	Check if the power cable attached to the main Soundbar unit is connected properly.
		Connection failed	Connect again. See the instructions for manual connection on page 17.
	Blinking	Malfunction	See the contact information for the Samsung Service Centre in this manual.

## Manually connecting the Subwoofer if automatic connection fails

### Before performing the manual connection procedure below:

- Check whether the power cables for the Soundbar and subwoofer are connected properly.
- Make sure that the Soundbar is turned on.

1. Press and hold **ID SET** on the rear of the subwoofer for at least 5 seconds.
  - The red indicator on the rear of the subwoofer turns off and the blue indicator blinks.

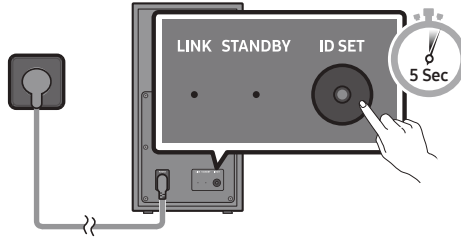

Rear of Subwoofer

2. Press and hold the **Up** button on the remote control for at least 5 seconds.
  - The **ID SET** message appears on the display of the Soundbar for a moment, and then it disappears.
  - The Soundbar will automatically power on when **ID SET** is complete.

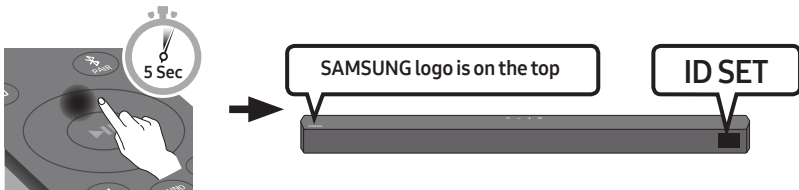

3. Check if the LINK LED is solid blue (connection complete).

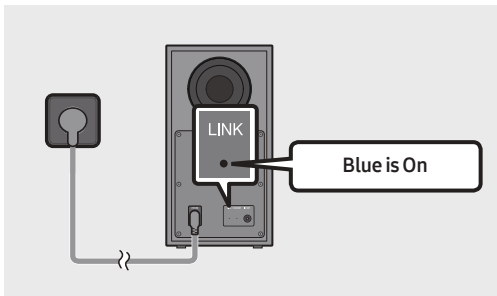

The LINK LED indicator stops blinking and glows a solid blue when a connection is established between the Soundbar and the Wireless Subwoofer.

## NOTES

- Do not connect the power cord of this product or your TV to a wall outlet until all connections between components are complete.
- Before moving or installing this product, be sure to turn off the power and disconnect the power cord.
- If the main unit is powered off, the wireless subwoofer will go into stand-by mode and the STANDBY LED on the rear of the sub-woofer will turn red after blinking blue several times.
- If you use a device that uses the same frequency (5.8GHz) as the Soundbar near the Soundbar, interference may cause some sound interruption.
- The maximum transmission distance of the main unit's wireless signal is about 10 m, but may vary depending on your operating environment. If a steel-concrete or metallic wall is between the main unit and the wireless subwoofer, the system may not operate at all because the wireless signal cannot penetrate metal.

## PRECAUTIONS

- Wireless receiving antennas are built into the wireless subwoofer. Keep the unit away from water and moisture.
- For optimal listening performance, make sure that the area around the wireless subwoofer and the Wireless Receiver Module (sold separately) is clear of any obstructions.

# Connecting an SWA-9100S (Sold Separately) to your Soundbar

Expand to true wireless surround sound by connecting the Samsung Wireless Rear Speaker Kit (SWA-9100S, sold separately) to your Soundbar.

1. Connect the Wireless Receiver Module to 2 Surround Speakers.
  - When connecting the speaker cable, connect the core wire to the speaker.

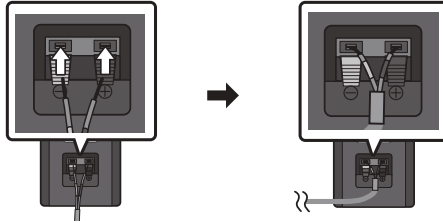

- The speaker cables are colour coded.

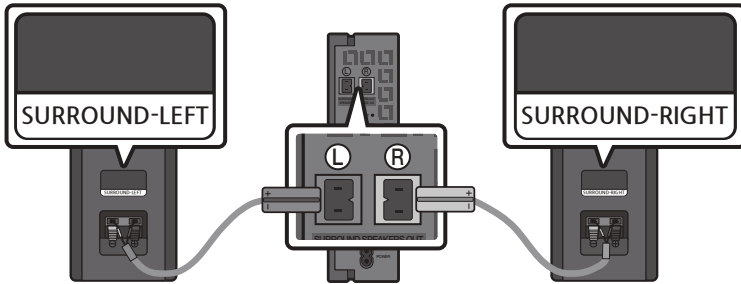

2. Check the standby status of the Wireless Receiver Module after plugging it into an electrical outlet.
  - The LINK LED indicator (blue LED) on the Wireless Receiver Module blinks. If the LED does not blink, press the **ID SET** button on the back of the Wireless Receiver Module with a pen tip for 5~6 seconds until the LINK LED indicator blinks (in Blue). For more about the LED, please refer to the SWA-9100S user manual.

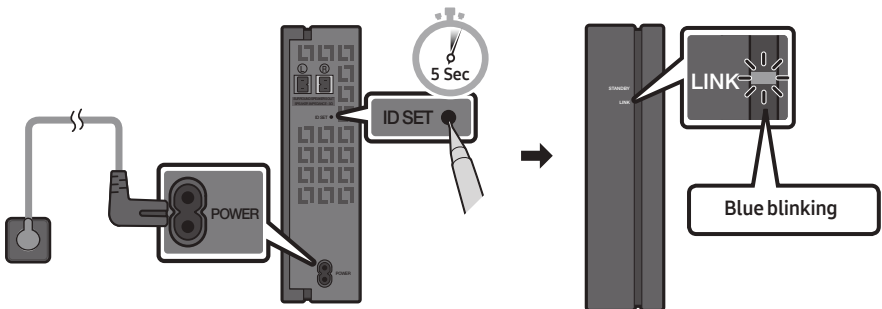



3. Press and hold the **Up** button on the remote control for at least 5 seconds.
- The **ID SET** message appears on the display of the Soundbar for a moment, and then it disappears.
  - The Soundbar will automatically power on when **ID SET** is complete.

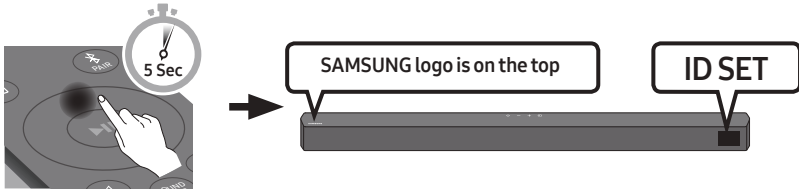

**CAUTION**

- If your Soundbar was playing music when it connects to the SWA-9100S, you may hear some stuttering from the woofer as the connection finalises.
4. Check if the LINK LED is solid blue (connection complete).

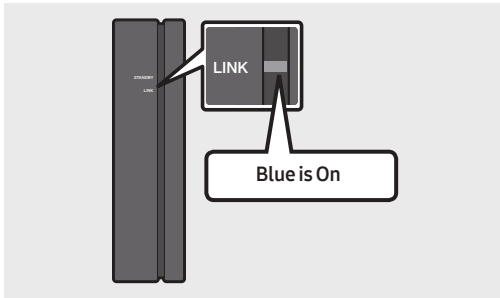

The LINK LED indicator stops blinking and glows a solid blue when a connection is established between the Soundbar and the Wireless Receiver Module.

5. If the SWA-9100S is not connected, repeat the procedure from Step 2.

# 05 USING A WIRED CONNECTION TO THE TV

Hear TV sound from your Soundbar through wired or wireless connections.

- When the Soundbar is connected to selected Samsung TVs, the Soundbar can be controlled using the TV's remote control.
  - This feature is supported by 2017 and later Samsung Smart TVs that support Bluetooth when you connect the Soundbar to the TV using an optical cable.
  - This function also allows you to use the TV menu to adjust the sound field and various settings as well as the volume and mute.

## Method 1. Connecting using an Optical Cable

### Pre-connection Checklist

- When both the HDMI cable and optical cable are connected, the HDMI signal is received first.
- When you use an optical cable and the terminals have covers, be sure to remove the covers.

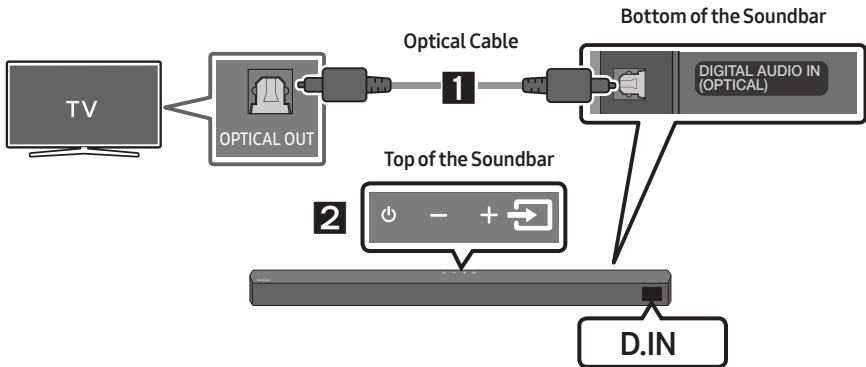



1. Connect the **DIGITAL AUDIO IN (OPTICAL)** port on the Soundbar to the OPTICAL OUT port of the TV with a digital optical cable.
2. Press the  (**Source**) button on the top panel or remote control, and then select the “**D.IN**” mode.

## Method 2. Connecting a TV using an HDMI Cable

### ⚠ CAUTION

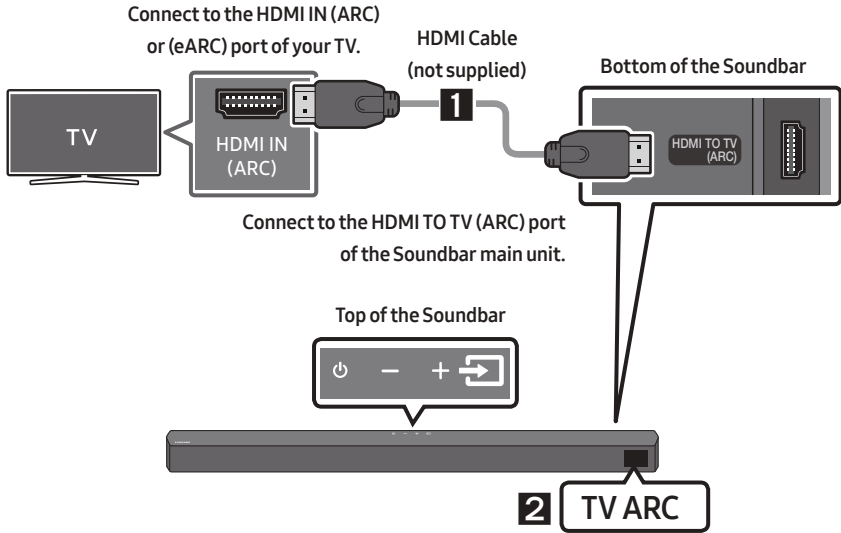
- When both the HDMI cable and optical cable are connected, the HDMI signal is received first.
- To connect the HDMI cable between the TV and Soundbar, be sure to connect the terminals marked ARC. Otherwise, the TV sound may not be output.
- The recommended cable is **High Speed HDMI Cable with Ethernet**.



1. With the Soundbar and TV turned on, connect the HDMI cable (not supplied) as shown in the figure.
2. “TV ARC” appears in the display window of the Soundbar main unit and the Soundbar plays TV sound.
  - If TV sound is inaudible, press the  (**Source**) button on the remote control or on the top of the Soundbar to switch to “D.IN” mode. The screen displays “D.IN” and “TV ARC” in sequence, and TV sound is played.
  - If “TV ARC” does not appear in the display window of the Soundbar main unit, confirm that the HDMI cable (not supplied) is connected to the correct port.
  - Use the volume buttons on the TV’s remote control to change the volume on the Soundbar.

## NOTES

- HDMI is an interface that enables the digital transmission of video and audio data with just a single connector.
- If the TV provides an ARC port, connect the HDMI cable to the HDMI IN (ARC) port.
- We recommend you use a coreless HDMI cable if possible. If you use a cored HDMI cable, use one whose diameter is less than 14 mm.
- This function is not available if the HDMI cable does not support ARC.
- When the audio in a broadcast is encoded in Dolby Digital and the “Digital Output Audio Format” on your TV is set to PCM, we recommend that you change the setting to Dolby Digital. When the setting on the TV is changed, you will experience better sound quality. (The TV menu may use different words for Dolby Digital and PCM depending on the TV manufacturer.)

# 06 USING A WIRELESS CONNECTION TO THE TV

## Connecting a TV via Bluetooth

When a TV is connected using Bluetooth, you can hear stereo sound without the hassle of cabling.

- Only one TV can be connected at a time.

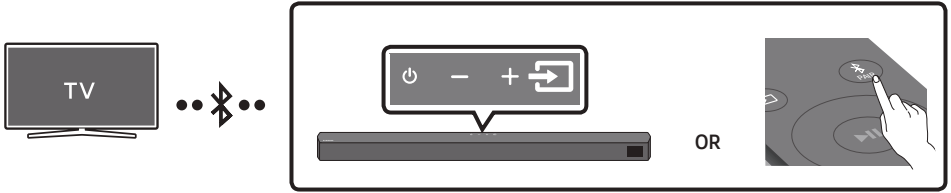

### The initial connection

1. Press the **PAIR** button on the remote control to enter the “**BT PAIRING**” mode.

(OR) a. Press the **Source** button on the top panel and then select “**BT**”.

“**BT**” changes to “**BT PAIRING**” in a few seconds automatically or changes to “**BT READY**” if there is a connect record.

- b. When “**BT READY**” appears, press and hold the **Source** button on the top panel of the Soundbar for more than 5 seconds to display “**BT PAIRING**”.

2. Select Bluetooth mode on the TV. (For more information, see the TV’s manual.)

3. Select “[AV] Soundbar B5-Series” from the list on TV’s screen.

An available Soundbar is indicated with “**Needs pairing**” or “**Paired**” on the TV’s Bluetooth device list. To connect the TV to the Soundbar, select the message, and then establish a connection.

- When the TV is connected, [TV Name] → “**BT**” appears on the Soundbar’s front display.

4. You can now hear TV sound from the Soundbar.

### If the device fails to connect

- If a previously connected Soundbar listing (e.g. “[AV] Soundbar B5-Series”) appears in the list, delete it.
- Then repeat steps 1 through 3.

### NOTE



- After you have connected the Soundbar to your TV the first time, use the “**BT READY**” mode to reconnect.

## Disconnecting the Soundbar from the TV

Press the  (**Source**) button on the top panel or on the remote control and switch to any mode but “**BT**”.

- Disconnecting takes time because the TV must receive a response from the Soundbar. (The time required may differ, depending on the TV model.)
- To cancel the automatic Bluetooth connection between the Soundbar and TV, press the **Left** button on the remote control for 5 seconds with the Soundbar in “**BT READY**” status. (Toggle On → Off)

## What is the difference between BT READY and BT PAIRING?

- **BT READY** : In this mode, you can search for previously connected TVs or connect a previously connected mobile device to the Soundbar.
- **BT PAIRING** : In this mode, you can connect a new device to the Soundbar. (Press the  **PAIR** button on the remote control or press and hold the  (**Source**) button on the top of the Soundbar for more than 5 seconds while the Soundbar is in “**BT**” mode.)

## NOTES

- If asked for a PIN code when connecting a Bluetooth device, enter <0000>.
- In Bluetooth connection mode, the Bluetooth connection will be lost if the distance between the Soundbar and the Bluetooth device exceeds 10 meters.
- The Soundbar automatically turns off after 20 minutes in the Ready state.
- The Soundbar may not perform Bluetooth search or connection correctly under the following circumstances:
  - If there is a strong electrical field around the Soundbar.
  - If several Bluetooth devices are simultaneously paired with the Soundbar.
  - If the Bluetooth device is turned off, not in place, or malfunctions.
- Electronic devices may cause radio interference. Devices that generate electromagnetic waves must be kept away from the Soundbar main unit - e.g., microwaves, wireless LAN devices, etc.

# 07 CONNECTING AN EXTERNAL DEVICE

Connect to an external device via a wired connection or Bluetooth connection to play the external device's sound through the Soundbar.

## Method 1. Connecting using an Optical Cable

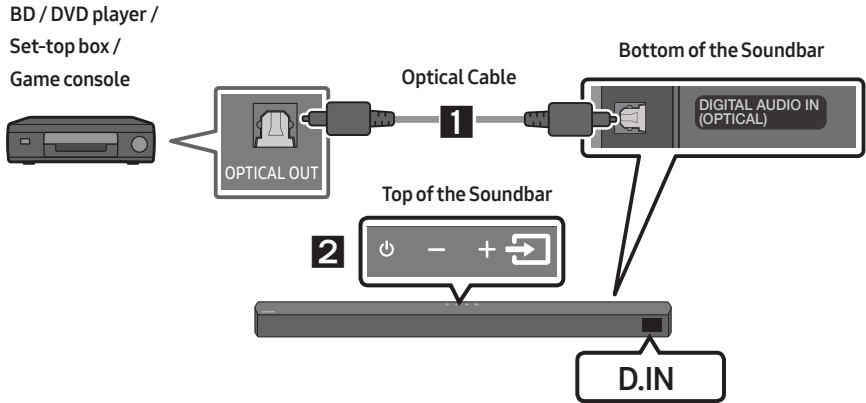

1. Connect **DIGITAL AUDIO IN (OPTICAL)** on the main unit to the **OPTICAL OUT** port of the Source Device using a digital optical cable.
2. Select "**D.IN**" mode by pressing the  (**Source**) button on the top panel or on the remote control.

## Method 2. Connecting using an HDMI Cable

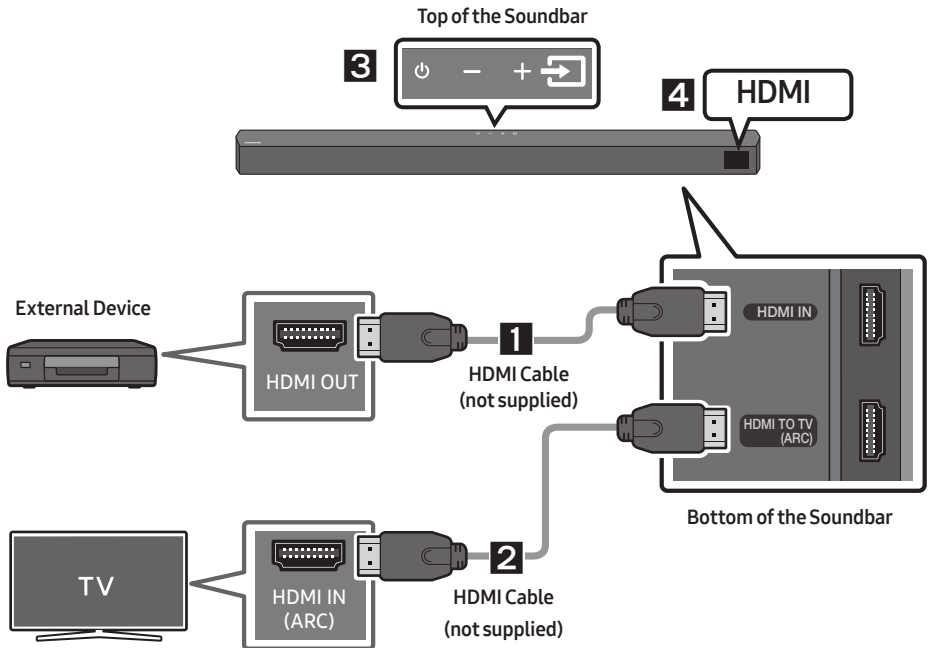



1. Connect an HDMI cable (not supplied) from the **HDMI IN** port on the bottom of the Soundbar to the HDMI OUT port on your digital device.
2. Connect an HDMI cable (not supplied) from the **HDMI TO TV (ARC)** port on the bottom of the Soundbar to the HDMI IN port on your TV.
3. Press the  (**Source**) button on the top panel or on the remote control, and then select "HDMI".
4. "HDMI" mode is displayed on the Soundbar display panel and sound plays.

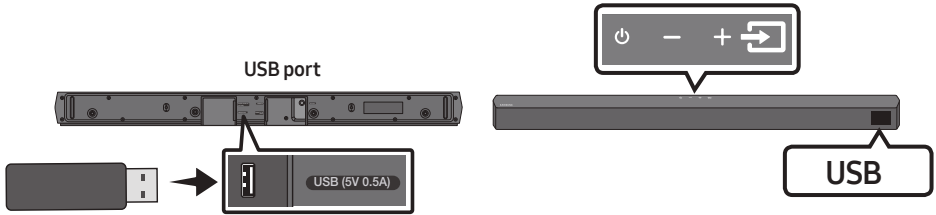

# 08 CONNECTING A USB STORAGE DEVICE

You can play music files located on USB storage devices through the Soundbar.



1. Connect the USB device to the USB port on the bottom of the product.
2. Press the  (**Source**) button on the top panel or on the remote control, and then select “USB”.
3. “USB” appears in the display screen.
4. Play music files from the USB storage device through the Soundbar.
  - The Soundbar automatically turns off (Auto Power Down) if no USB device has been connected for more than 20 minutes.

## File Format Type Compatibility list

Extension	Codec	Sampling Rate	Bit Rate
*.mp3	MPEG 1 Layer2	16kHz ~ 48kHz	80kbps~320kbps
	MPEG 1 Layer3	16kHz ~ 48kHz	80kbps~320kbps
	MPEG 2 Layer3	16kHz ~ 48kHz	80kbps~320kbps
	MPEG 2.5 Layer3	16kHz ~ 48kHz	80kbps~320kbps
*.wma	Wave_Format_MSAudio1	16kHz ~ 48kHz	56kbps~128kbps
	Wave_Format_MSAudio2	16kHz ~ 48kHz	56kbps~128kbps
*.aac	AAC	16kHz ~ 96kHz	48kbps~320kbps
	AAC-LC	16kHz ~ 96kHz	128kbps~192kbps 5.1ch 320kbps
	HE-AAC	24kHz ~ 96kHz	48kbps~64kbps 5.1ch 160kbps
*.wav	-	16kHz ~ 48kHz	up to 3000kbps
*.flac	FLAC	32kHz ~ 192kHz	162kbps ~ 8,100kbps
*.aiff	AIFF	32kHz ~ 192kHz	1,024kbps ~ 9,216kbps
*.ogg	OGG 1.1.0	16kHz ~ 48kHz	50kbps~500kbps

- If there are too many folders (about 200) and files (about 2000) stored on the USB device, it may take the Soundbar some time to access and play files.
- The Soundbar only supports USB devices with FAT16 (~2GB), FAT32 (~2TB) or NTFS (~2TB) file systems.

# 09 CONNECTING A MOBILE DEVICE

## Connecting via Bluetooth

When a mobile device is connected using Bluetooth, you can hear stereo sound without the hassle of cabling.

- The connection is limited to one TV or two Bluetooth devices at the same time.

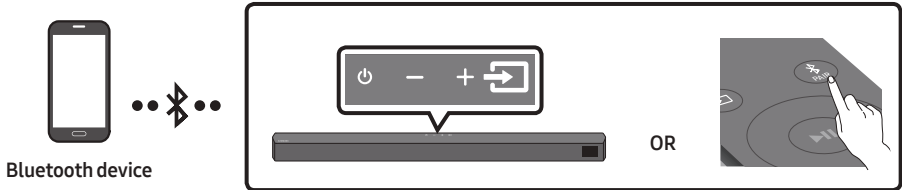

### The initial connection

1. Press the **PAIR** button on the remote control to enter the “**BT PAIRING**” mode.  
(OR) a. Press the **(Source)** button on the top panel and then select “**BT**”.  
“**BT**” changes to “**BT PAIRING**” in a few seconds automatically or changes to “**BT READY**” if there is a connect record.  
b. When “**BT READY**” appears, press and hold the **(Source)** button on the top panel of the Soundbar for more than 5 seconds to display “**BT PAIRING**”.
2. On your device, select “[AV] Samsung Soundbar B5-Series” from the list that appears.
  - When the Soundbar is connected to the Bluetooth device, [Bluetooth Device Name] → “**BT**” appears in the front display.
3. Play music files from the device connected via Bluetooth through the Soundbar.



### If the device fails to connect

- If a previously connected Soundbar listing (e.g. “[AV] Samsung Soundbar B5-Series”) appears in the list, delete it.
- Then repeat steps 1 and 2.

### NOTE

- After you have connected the Soundbar to your mobile device the first time, use the “**BT READY**” mode to reconnect.

## What is the difference between BT READY and BT PAIRING?

- **BT READY** : In this mode, you can search for previously connected TVs or connect a previously connected mobile device to the Soundbar.
- **BT PAIRING** : In this mode, you can connect a new device to the Soundbar. (Press the  **PAIR** button on the remote control or press and hold the  (**Source**) button on the top of the Soundbar for more than 5 seconds while the Soundbar is in “**BT**” mode.)

## NOTES

- If asked for a PIN code when connecting a Bluetooth device, enter <0000>.
- In Bluetooth connection mode, the Bluetooth connection will be lost if the distance between the Soundbar and the Bluetooth device exceeds 10 m.
- The Soundbar automatically turns off after 20 minutes in the Ready state.
- The Soundbar may not perform Bluetooth search or connection correctly under the following circumstances:
  - If there is a strong electrical field around the Soundbar.
  - If several Bluetooth devices are simultaneously paired with the Soundbar.
  - If the Bluetooth device is turned off, not in place, or malfunctions.
- Electronic devices may cause radio interference. Devices that generate electromagnetic waves must be kept away from the Soundbar main unit - e.g., microwaves, wireless LAN devices, etc.
- The Soundbar supports SBC data (44.1kHz, 48kHz).
- Connect only to a Bluetooth device that supports the A2DP (AV) function.
- You cannot connect the Soundbar to a Bluetooth device that supports only the HF (Hands Free) function.
- Once you have paired the Soundbar to a Bluetooth device, selecting “[AV] Samsung Soundbar B5-Series” from the device’s scanned devices list will automatically change the Soundbar to “**BT**” mode.
  - Available only if the Soundbar is listed among the Bluetooth device’s paired devices.  
(The Bluetooth device and the Soundbar must have been previously paired at least once.)
- The Soundbar will appear in the Bluetooth device’s searched devices list only when the Soundbar is displaying “**BT READY**”.

## Bluetooth Power On (SOUND MODE)

If a previously paired Bluetooth device tries to pair with the Soundbar when the Bluetooth Power On function is on and the Soundbar is turned off, the Soundbar turns on automatically.

1. Press and hold the **SOUND MODE** button for more than 5 seconds on the remote while the Soundbar is turned on.
2. “**ON-BLUETOOTH POWER**” appears on the Soundbar’s display.

## Disconnecting the Bluetooth device from a Soundbar

You can disconnect a Bluetooth device from the Soundbar. For instructions, see the Bluetooth device's user manual.

- The Soundbar will be disconnected.
- When the Soundbar is disconnected from the Bluetooth device, the Soundbar will display **"BT DISCONNECTED"** on the front display.

## Disconnecting the Soundbar from the Bluetooth device

Press the  (**Source**) button on the top panel or on the remote control, and then change to any mode except **"BT"**.

- Disconnecting takes time because the Bluetooth device must receive a response from the Soundbar. (Disconnection time may differ, depending on the Bluetooth device)
- When the Soundbar is disconnected from the Bluetooth device, the Soundbar will display **"BT DISCONNECTED"** on the front display.

### NOTES

- In Bluetooth connection mode, the Bluetooth connection will be lost if the distance between the Soundbar and the Bluetooth device exceeds 10 m.
- The Soundbar automatically turns off after 20 minutes in the Ready state.

### More About Bluetooth

Bluetooth is a technology that enables Bluetooth-compliant devices to interconnect easily with each other using a short wireless connection.

- A Bluetooth device may cause noise or malfunction, depending on usage, if:
  - A part of your body is in contact with the receiving/transmitting system of the Bluetooth device or the Soundbar.
  - It is subject to electrical variation from obstructions caused by a wall, corner, or office partition.
  - It is exposed to electrical interference from same frequency-band devices including medical equipment, microwave ovens, and wireless LANs.
- Pair the Soundbar with the Bluetooth device while they are close together.
- The further the distance between the Soundbar and Bluetooth device, the worse the quality is. If the distance exceeds the Bluetooth operational range, the connection is lost.
- In poor reception areas, the Bluetooth connection may not work properly.
- The Bluetooth connection only works when it is close to the unit. The connection will be automatically cut off if the Bluetooth device is out of range. Even within range, the sound quality may be degraded by obstacles such as walls or doors.
- This wireless device may cause electric interference during its operation.

## Bluetooth Multi connection

The Soundbar can be connected to 2 Bluetooth devices at the same time.



1. Connect the Soundbar to up to two Bluetooth devices. (See page 29)
2. Play music from one of the connected Bluetooth devices while two devices are connected.
3. If music is played from the Bluetooth device "B" while playing from the device "A", the music is started playing on the device "B" and automatically being stopped/paused playback on the device "A".
4. In versions prior to AVRCP V1.4, the switching time of the device playing music may be delayed.

## Bluetooth Multi Pairing

### How to pair multiple devices to the Soundbar

1. Turn on the Soundbar.
2. Only in "BT" mode, press and hold the  (**Source**) button on the top of the Soundbar for more than 5 seconds for the Soundbar to go into "**BT PAIRING**" mode, then on the Bluetooth device side, switch Bluetooth on, and select the Soundbar from the list of available devices, the Soundbar will automatically connect to the Bluetooth device.
3. A 2nd Bluetooth device can be paired and connected to the Soundbar using the same method. If you attempt to connect a 3rd device, a connected device that is not playing audio will lose its Bluetooth connection, but will still be paired with the Soundbar.
4. Using the same method, you can pair up to 8 Bluetooth devices, but only the last 2 will stay connected to the Soundbar at the same time.

### NOTES

- Only 1 Samsung TV, or 2 Bluetooth devices can be connected to the Soundbar at one time.
- The Soundbar will be disconnected from Bluetooth devices when it receives a connection request from a Samsung TV.
- The default of Soundbar is "**ON-BT MULTI CONNECTION**", but for restoration to non-multi connection mode from another mode, press and hold the  **PAIR** button on the remote control for more than 5 seconds in standby mode, until "**OFF-BT MULTI CONNECTION**" appears in the display.

# 10 INSTALLING THE WALL MOUNT

## Wallmount Components

### Installation Precautions

- Install on a vertical wall only.
- Do not install in a place with high temperature or humidity.
- Verify whether the wall is strong enough to support the product's weight. If not, reinforce the wall or choose another installation point.
- Purchase and use the fixing screws or anchors appropriate for the kind of wall you have (plaster board, iron board, wood, etc.). If possible, fix the support screws into wall studs.
- Purchase wall mounting screws according to the type and thickness of the wall you want to mount the Soundbar on.
  - Diameter: M5
  - Length: 35 mm or longer recommended.
- Connect cables from the unit to external devices before you install the Soundbar on the wall.
- Make sure the unit is turned off and unplugged from the power source before you install it. Otherwise, it may cause an electric shock.

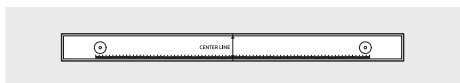

Wall Mount Guide

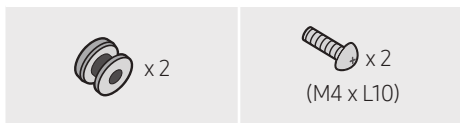

Holder-Screw

Screw



Bracket-Wall Mount

1. Place the **Wall Mount Guide** against the wall surface.
  - The **Wall Mount Guide** must be level.
  - If your TV is mounted on the wall, install the Soundbar at least 5 cm below the TV.

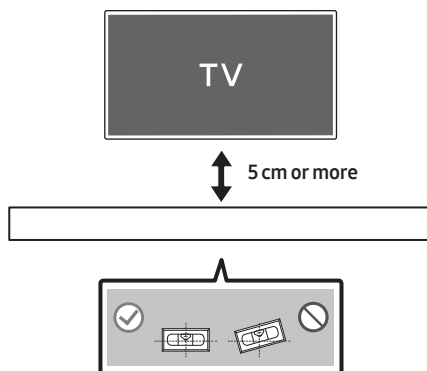

2. Align the **Wall Mount Guide's Centre Line** with the centre of your TV (if you are mounting the Soundbar below your TV), and then fix the **Wall Mount Guide** to the wall using tape.

- If you are not mounting below a TV, place the **Centre Line** in the centre of the installation area.

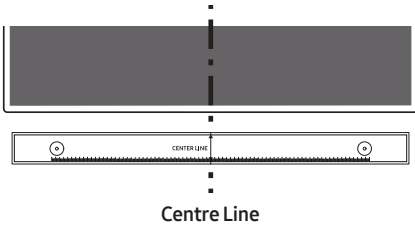

3. Use a pen to mark the positions of the holes and remove the **Wall Mount Guide**.

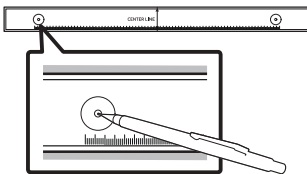

4. Using an appropriately sized drill bit, drill a hole in the wall at each marking.

- If the markings do not correspond to the positions of studs, make sure you insert appropriate anchors into the holes before you insert the support screws. If you use anchors, make sure the holes you drill are large enough for the anchors you use.

5. Push a screw (not supplied) through each **Holder-Screw**, and then screw each screw firmly into a support screw hole.

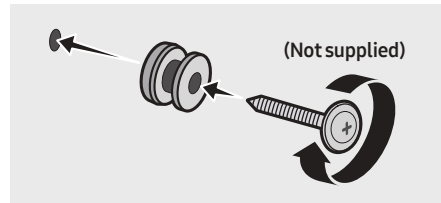

6. Install the 2 **Bracket-Wall Mounts** in the correct orientation on the bottom of the Soundbar using 2 **Screws**.

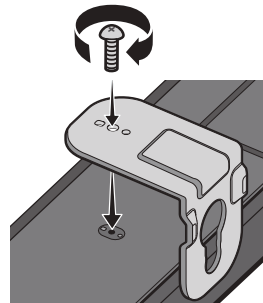

- When assembling, make sure the hanger part of the **Bracket-Wall Mounts** are located behind the rear of the Soundbar.

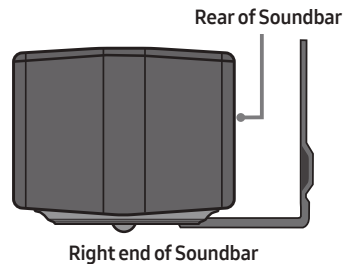

- Install the Soundbar with the attached **Bracket-Wall Mounts** by hanging the **Bracket-Wall Mounts** on the **Holder-Screws** on the wall.

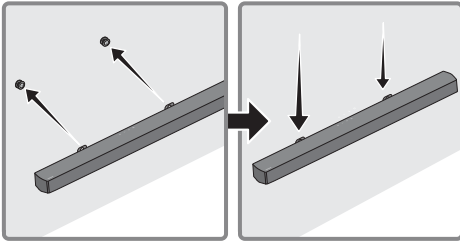

- Slide the Soundbar down as shown below so that the **Bracket-Wall Mounts** rest securely on the **Holder-Screws**.
  - Insert the **Holder-Screws** into the wide (bottom) part of the **Bracket-Wall Mounts**, and then slide the **Bracket-Wall Mounts** down so that the **Bracket-Wall Mounts** rest securely on the **Holder-Screws**.

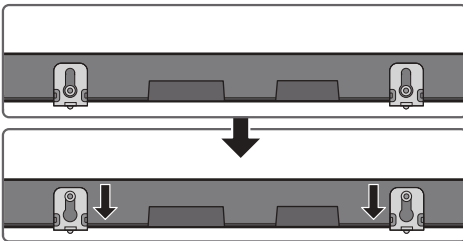

# 11 SOFTWARE UPDATE

Samsung may offer updates for the Soundbar's system firmware in the future.

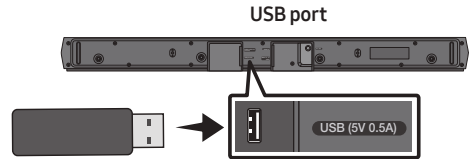

If an update is offered, you can update the firmware by connecting a USB device with the firmware update stored on it to the USB port on your Soundbar. For more information about how to download update files, go to the Samsung website at [www.samsung.com](http://www.samsung.com) → Support. Then, select the product type or enter the model number of your Soundbar, select the Software & Apps option, and then Downloads. Note that the option names can vary.

## How to check the Firmware version

- Turn off the Soundbar.
- Press and hold the  (**Sound Control**) button for about 5 seconds on the remote control.
- Each version appears in the following order on the Soundbar display.  
(Software version → **HDMI** → **Tx** → **Rx**)
  - Tx** : Wireless Tx module in the Soundbar.
  - Rx** : Wireless Rx module in the Subwoofer.
  - R2 VERSION DISPLAY**
    - No connect rear R2---
    - Connected rear R2xxx



## Update Procedure

**Important:** The update function erases all user settings. We recommend you write down your settings so that you can easily reset them after the update. Note that updating the firmware resets the subwoofer connection too.

1. Connect a USB thumb drive to the USB port on your computer.

**Important:** Make sure there are no music files on the USB thumb drive. This may cause the firmware update to fail.

2. Go to (samsung.com) → select Enter Model Number and enter the model of your Soundbar. Select manuals and downloads and download the latest software file.
3. Save the downloaded software to a USB stick and select “Extract Here” to unzip the folder.
4. Turn off the Soundbar and connect the USB stick containing the software update to the USB port.
5. Turn on the Soundbar and change the source to “**USB**” mode. Within 3 minutes, “**UPDATE**” is displayed and the update begins. When the update is complete, the Soundbar turns off and then turns on automatically.
6. Press the **— + (Volume)** button on the top panel for 5 seconds. “**INIT**” appears on the display and then the Soundbar turns off. The update is complete.
  - This product has a DUAL BOOT function. If the firmware fails to update, you can update the firmware again.
7. Restore your settings on the Soundbar.

## If UPDATE is not displayed

1. Turn off the Soundbar, disconnect and then reconnect the USB storage device that contains the update files to the Soundbar’s USB port.
2. Disconnect the Soundbar’s power cord, reconnect it, and then turn on the Soundbar.

### NOTES

- The firmware update may not work properly if audio files supported by the Soundbar are stored in the USB storage device.
- Do not disconnect the power or remove the USB device while updates are being applied. The main unit will turn off automatically after completing the firmware update.
- After the update is completed, the user setup in the Soundbar is Initialised so you can reset your settings. We recommend you write down your settings so that you can easily reset them after the update. Note that updating firmware resets the subwoofer connection too.

If the connection to the subwoofer is not re-established automatically after the update, refer to page 16.

If the software update fails, check if the USB stick is defective.
- Mac OS users should use MS-DOS (FAT) as the USB format.
- Updating via USB may not be available, depending on the USB storage device manufacturer.

# 12 TROUBLESHOOTING

Before seeking assistance, check the following.

## Soundbar does not turn on.

- Check whether the power cord of the Soundbar is correctly inserted into the outlet.

## Soundbar works erratically.

- After removing the power cord, insert it again.
- Power cycle the external device and try again.
- If there is no signal, the Soundbar automatically turns off after a certain period of time. Turn on the power. (See page 7.)

## If the remote control does not work.

- Point the remote directly at the Soundbar.
- Replace the batteries with new ones.

## Soundbar does not output any sound.

- The volume of the Soundbar is too low or muted. Adjust the volume.
- When any external device (STB, Bluetooth device, mobile device, etc.) is connected, adjust the volume of the external device.
- For sound output of the TV, select Soundbar. (Samsung TV: Home (🏠) → Menu → Settings (⚙️) → All Settings (🏠) → Sound → Sound Output → Select Soundbar)
- The cable connection to the Soundbar may not be loose. Remove the cable and connect again.
- Remove the power cord completely, reconnect, and turn the power on.
- Reset the product and try again. (See page 36.)

## Subwoofer does not output any sound.

- Check whether the LED indicator on the rear of the Subwoofer is on in blue. Reconnect the Soundbar and Subwoofer if the indicator is blinking in blue or turned red. (See page 17.)
- You may experience an issue if there is an obstacle between the Soundbar and Subwoofer. Move devices to an area away from obstacles.
- Other devices sending radio frequency signals in proximity may interrupt the connection. Keep your speaker away from such devices.
- Remove and reconnect the power plug.

## The Subwoofer volume is too low.

- The original volume of the content you are playing may be low. Try adjusting the Subwoofer level. (See page 12.)
- Bring the Subwoofer speaker closer to you.

## If the TV is not connected via HDMI TO TV (ARC).

- Check whether the HDMI cable is correctly connected to the ARC terminal. (See page 22.)
- Connection may not be possible due to the connected external device (set-top box, game machine, etc.). Directly connect the Soundbar.
- HDMI-CEC may not be activated on the TV. Turn on the CEC on the TV menu. (Samsung TV: Home (🏠) → Menu → Settings (⚙️) → All Settings (🏠) → Connection → External Device Manager → Anynet+ (HDMI-CEC) ON)

### There is no sound in when connecting to the TV in HDMI TO TV (ARC) mode.

- Your device is unable to play the input signal. Change the TV's audio output to PCM or Dolby Digital.  
(For a Samsung TV: Home (🏠) → Menu → Settings (⚙️) → All Settings (⚙️) → Sound → Expert Settings → Digital Output Audio Format)

### Soundbar does not connect via Bluetooth.

- When connecting a new device, switch to "BT PAIRING" for connection. (Press the **PAIR** button on the remote control or press the **Source** button on the body for at least 5 seconds.)
- If the Soundbar is connected to another device, disconnect that device first to switch the device.
- Reconnect it after removing the Bluetooth speaker list on the device to connect. (Samsung TV: Home (🏠) → Menu → Settings (⚙️) → All Settings (⚙️) → Sound → Sound Output → Bluetooth Speaker List)
- The automatic TV connection may be disabled. While the Soundbar is in "BT READY", press and hold the **Left** button on the Soundbar remote control for 5 seconds to select **ON-TV CONNECT**. If you see **OFF-TV CONNECT**, press and hold **Left** button again for 5 seconds to switch the selection.
- Remove and reconnect the power plug, then try again.
- Reset the product and try again. (See page 36.)

### Sound drops out when connected via Bluetooth.

- If your device that is connected via Bluetooth moves too far away from the Soundbar, it may cause the sound to drop out. Move the device closer to the Soundbar.
- If a part of your body is in contact with the Bluetooth transceiver or the product is installed on metal furniture, sound may drop out. Check the installation environment and conditions for use.

### Bluetooth multi connection does not work.

- When the TV is connected to the soundbar, Bluetooth multi connection may not operate. Disconnect the Soundbar from the TV and try again.
- Check whether the Bluetooth Multi connection setting is turned on. (Refer to the "**Soundbar does not connect via Bluetooth.**" section.)
- Disconnect the device currently playing, pair with the device that you want to connect, and reconnect the previous device.
- If the sound is inaudible even after connecting properly, refer to the "**Sound drops out when connected via Bluetooth.**" section.

### Soundbar does not turn on automatically with the TV.

- When you turn off the Soundbar while watching TV, power synchronization with the TV is disabled. First turn off the TV.

# 13 LICENCE



Manufactured under license from Dolby Laboratories. Dolby, Dolby Audio and the double-D symbol are trademarks of Dolby Laboratories Licensing Corporation.



For DTS patents, see <http://patents.dts.com>. Manufactured under license from DTS Licensing Limited. DTS, the Symbol, DTS in combination with the Symbol, DTS and the Symbol together, Virtual:X, the DTS Virtual:X logo, and DTS 2.0 Channel are registered trademarks or trademarks of DTS, Inc. in the United States and/or other countries. © DTS, Inc. All Rights Reserved.



The terms HDMI and HDMI High-Definition Multimedia Interface, and the HDMI Logo are trademarks or registered trademarks of HDMI Licensing Administrator, Inc. in the United States and other countries.



The Bluetooth® word mark and logos are registered trademarks owned by Bluetooth SIG, Inc. and any use of such marks by Samsung Electronics Co., Ltd. is under license. Other trademarks and trade names are those of their respective owners.



## [ENERGY STAR]

### ENERGY STAR qualified model only

- Your Samsung product is ENERGY STAR qualified in its factory default setting. Change to certain features, settings and functionality in this product can change the power consumption, possibly beyond the limits required for ENERGY STAR qualification.
- Environmental Protection Agency and Department of Energy. ENERGY STAR is a joint program of the Government agencies, designed to promote energy efficient products and practices.

Refer to [www.energystar.gov](http://www.energystar.gov) for more information of the ENERGY STAR Program.

### ENERGY STAR qualified model only (Applicable to Thin Client models only)

As an ENERGY STAR® Partner, SAMSUNG has determined that this product meets the ENERGY STAR® guidelines for energy efficiency.

- The ENERGY STAR Program has been to reduced greenhouse gas emissions and save energy through voluntary labeling.
- Power management setting of this product have been enabled by default, and have various timing setting from 1 minutes to 5 hours.
- The product can wake with a button press on the chassis from sleep mode.

### ENERGY STAR qualified model only (The other models)

- As an ENERGY STAR Partner, Samsung has determined that this product or product models meets the ENERGY STAR guideline for energy efficiency.

# 14 OPEN SOURCE LICENCE NOTICE

To send inquiries and requests for questions regarding open sources, contact Samsung Open Source (<http://opensource.samsung.com>)

# 15 IMPORTANT NOTES ABOUT SERVICE

- Figures and illustrations in this User Manual are provided for reference only and may differ from actual product appearance.
- An administration fee may be charged if either
  - (a) an engineer is called out at your request and there is no defect with the product (i.e. where the user manual has not been read).
  - (b) you bring the unit to a repair centre and there is no defect with the product (i.e. where the user manual has not been read).
- You will be informed of the administration fee amount before a technician visits.

# 16 SPECIFICATIONS AND GUIDE

## Specifications

Model Name	HW-B550 / HW-B560
USB	5V/0.5A
Weight	2.1 kg
Dimensions (W x H x D)	860.0 x 59.4 x 75.0 mm
Operating Temperature Range	+5°C to +35°C
Operating Humidity Range	10 % ~ 75 %
AMPLIFIER Rated Output power	160W(40Wx4)
Supported play formats (DTS 2.0 and DTS Virtual:X sound are played in DTS format.)	LPCM 2ch, Dolby Audio™ (supporting Dolby® Digital), DTS, DTS Virtual:X
WIRELESS DEVICE OUTPUT POWER BT max transmitter power SRD max transmitter power	100mW at 2.4GHz – 2.4835GHz 25mW at 5.725GHz – 5.825GHz

Subwoofer Name	PS-WB65D
Weight	5.1 kg
Dimensions (W x H x D)	184.0 x 346.0 x 295.0 mm
AMPLIFIER Rated Output power	250W
WIRELESS DEVICE OUTPUT POWER SRD max transmitter power	25mW at 5.725GHz – 5.825GHz

Overall Standby Power Consumption (W)	2.0W
Bluetooth Port deactivation method	Press and hold the <b>SOUND MODE</b> button for more than 5 seconds to turn off Bluetooth Power function.

## NOTES

- Samsung Electronics Co., Ltd reserves the right to change the specifications without notice.
- Weight and dimensions are approximate.

Hereby, Samsung declares that this radio equipment is in compliance with Directive 2014/53/EU and the relevant UK statutory requirements.

The full text of the declaration of conformity is available at the following internet address:

<http://www.samsung.com> go to Support and enter the model name.

This equipment may be operated in all EU countries and in the UK.



**[Correct disposal of batteries in this product]**

**(Applicable in countries with separate collection systems)**

This marking on the battery, manual or packaging indicates that the batteries in this product should not be disposed of with other household waste at the end of their working life. Where marked, the chemical symbols Hg, Cd or Pb indicate that the battery contains mercury, cadmium or lead above the reference levels in EC Directive 2006/66.

If batteries are not properly disposed of, these substances can cause harm to human health or the environment.

To protect natural resources and to promote material reuse, please separate batteries from other types of waste and recycle them through your local, free battery return system.



**Correct Disposal of This Product**

**(Waste Electrical & Electronic Equipment)**

**(Applicable in countries with separate collection systems)**

This marking on the product, accessories or literature indicates that the product and its electronic accessories (e.g. charger, headset, USB cable) should not be disposed of with other household waste at the end of their working life. To prevent possible harm to the environment or human health from uncontrolled waste disposal, please separate these items from other types of waste and recycle them responsibly to promote the sustainable reuse of material resources.

Household users should contact either the retailer where they purchased this product, or their local government office, for details of where and how they can take these items for environmentally safe recycling.

Business users should contact their supplier and check the terms and conditions of the purchase contract. This product and its electronic accessories should not be mixed with other commercial wastes for disposal.

For information on Samsung's environmental commitments and product specific regulatory obligations e.g. REACH, WEEE, Batteries, visit:

[www.samsung.com/uk/aboutsamsung/sustainability/environment/our-commitment/data/](http://www.samsung.com/uk/aboutsamsung/sustainability/environment/our-commitment/data/)

**COMMISSION REGULATION (EU) 2019/1782**

Ecodesign requirements for external power supplies :









[www.samsung.com/global/ecodesign\\_component](http://www.samsung.com/global/ecodesign_component)

# INFORMATIONS RELATIVES À LA SÉCURITÉ

## AVERTISSEMENTS

POUR ÉVITER LES RISQUES DE CHOC ÉLECTRIQUE, NE DÉMONTÉZ PAS LE CAPOT. L'APPAREIL NE CONTIENT PAS DE PIÈCES RÉPARABLES PAR L'UTILISATEUR ; S'ADRESSER À UN SERVICE APRÈS-VENTE QUALIFIÉ.

Reportez-vous au tableau ci-dessous pour une explication des symboles pouvant figurer sur votre produit Samsung.

	<b>ATTENTION</b> <b>RISQUE DE CHOC ÉLECTRIQUE. NE PAS OUVRIR</b>	
	Ce symbole indique que ce produit est alimenté par haute tension. Il est dangereux de toucher la moindre pièce située à l'intérieur de ce produit.	
	Ce symbole indique qu'une documentation importante relative au fonctionnement et à l'entretien est fournie avec le produit.	
	Produit de classe II : ce symbole indique qu'aucun branchement de sécurité à la terre (prise de terre) n'est requis. Si ce symbole n'est pas présent sur un produit avec un cordon d'alimentation, le produit DOIT avoir une connexion de protection fiable à la terre.	
	Tension CA : ce symbole indique que la tension nominale indiquée par le symbole est une tension CA.	
	Tension CC : ce symbole indique que la tension nominale indiquée par le symbole est une tension CC.	
	Mise en garde, Consulter le mode d'emploi : ce symbole avertit l'utilisateur qu'il doit consulter le manuel d'utilisation pour en savoir plus sur les informations relatives à la sécurité.	

## AVERTISSEMENT

- Afin de diminuer les risques d'incendie ou de choc électrique, n'exposez pas cet appareil à la pluie ou à l'humidité.

## ATTENTION

- POUR PRÉVENIR LES CHOCS ÉLECTRIQUES, BRANCHEZ LA FICHE AU FOND, EN PRENANT SOIN D'INSÉRER LA TIGE LARGE DANS LA FENTE LARGE.
- Cet appareil doit toujours être branché à une prise terre.
- Pour déconnecter l'appareil du circuit principal, la prise doit être débranchée de la prise principale ; il est de ce fait nécessaire que la prise principale soit facile d'accès.
- Évitez toute projection d'eau sur l'appareil. Ne posez jamais d'objet contenant un liquide (ex : un vase) dessus.
- Pour éteindre complètement l'appareil, vous devez retirer le cordon d'alimentation de la prise murale. Par conséquent, le cordon d'alimentation doit être facilement accessible à tout moment.



# PRÉCAUTIONS

1. Vérifiez que l'alimentation électrique CA de votre domicile respecte les conditions en matière d'alimentation répertoriées sur l'étiquette d'identification située au bas de votre produit. Posez votre produit à plat sur un meuble stable en veillant à laisser un espace de 7 à 10 cm autour de l'appareil afin d'assurer une ventilation correcte de celui-ci. Faites attention à ne pas obstruer les orifices de ventilation. Ne posez pas l'ensemble sur un amplificateur ou un autre appareil susceptible de chauffer. Cet ensemble est conçu pour une utilisation en continu. Pour entièrement éteindre l'appareil, débranchez la fiche CA de la prise murale. Débranchez l'appareil si vous envisagez de ne pas l'utiliser durant une longue période.
2. En cas d'orage, débranchez la fiche de l'appareil de la prise murale. Les surtensions occasionnées par l'orage pourraient endommager votre appareil.
3. N'exposez pas l'ensemble aux rayons directs du soleil ou à toute autre source de chaleur. Ceci pourrait entraîner une surchauffe et un dysfonctionnement de l'appareil.
4. Protégez le produit de l'humidité (comme les vases) et d'une chaleur excessive (comme une cheminée) ou de tout équipement capable de créer des champs magnétiques ou électriques. Débranchez le câble d'alimentation en cas de dysfonctionnement. Votre produit n'est pas prévu pour un usage industriel. Ce produit ne peut être utilisé qu'à des fins personnelles. Une condensation peut se former si le produit ou un disque a été stocké à basse température. Si vous devez transporter l'ensemble pendant l'hiver, attendez environ 2 heures que l'appareil ait atteint la température de la pièce avant de l'utiliser.
5. Les piles utilisées dans ce produit peuvent contenir des produits chimiques dangereux pour l'environnement. Ne jetez pas les piles dans votre poubelle habituelle. Ne vous débarrassez pas des piles en les faisant brûler. Ne court-circuitez pas, ne désassemblez pas ni ne faites pas surchauffer les batteries. **ATTENTION** : Le remplacement incorrect de la batterie entraîne un risque d'explosion. Ne la remplacez que par une batterie du même type.

# SOMMAIRE

<b>01</b>	<b>Contrôle des Composants</b>	<b>6</b>
<b>02</b>	<b>Présentation du Produit</b>	<b>7</b>
	Panneau frontal/supérieur de la Soundbar	7
	Panneau inférieur de la Soundbar	8
<b>03</b>	<b>Utilisation de la télécommande</b>	<b>9</b>
	Insertion des piles avant l'utilisation de la télécommande (Piles AAA X 2)	9
	Comment utiliser la télécommande	9
	Utilisation des touches dissimulées (Touches avec plus d'une fonction)	13
	Spécifications de sortie pour les différents modes d'effets sonores	13
	Réglage du volume de la Soundbar avec une télécommande de téléviseur	14
<b>04</b>	<b>Connexion de la Soundbar</b>	<b>15</b>
	Connexion de l'alimentation électrique	15
	Connexion de la Soundbar au Caisson de basse	16
	Connexion du SWA-9100S (Vendue séparément) à une Soundbar	19
<b>05</b>	<b>Connexion filaire avec le Téléviseur</b>	<b>21</b>
	Méthode 1. Connexion à l'aide d'un câble optique	21
	Méthode 2. Connexion d'un téléviseur à l'aide d'un câble HDMI	22
<b>06</b>	<b>Connexion sans fil avec le Téléviseur</b>	<b>24</b>
	Connexion via Bluetooth	24

<b>07</b>	<b>Connexion à un Appareil Externe</b>	<b>26</b>
	Méthode 1. Connexion à l'aide d'un câble optique	26
	Méthode 2. Connexion à l'aide d'un câble HDMI	27
<b>08</b>	<b>Connexion d'un périphérique de stockage USB</b>	<b>28</b>
<b>09</b>	<b>Connexion à un Appareil Mobile</b>	<b>29</b>
	Connexion via Bluetooth	29
<b>10</b>	<b>Installation du Support Mural</b>	<b>33</b>
	Précautions d'installation	33
	Composants de fixation au mur	33
<b>11</b>	<b>Mise à jour du Logiciel</b>	<b>35</b>
	Comment vérifier la version du micrologiciel	35
	Procédure de mise à jour	36
	Si UPDATE ne s'affiche pas	36
<b>12</b>	<b>Dépannage</b>	<b>37</b>
<b>13</b>	<b>Licence</b>	<b>39</b>
<b>14</b>	<b>Avis de Licence Libre</b>	<b>40</b>
<b>15</b>	<b>Remarque Importante à Propos du Service</b>	<b>40</b>
<b>16</b>	<b>Spécifications et Guide</b>	<b>41</b>
	Spécifications	41

# 01 CONTRÔLE DES COMPOSANTS

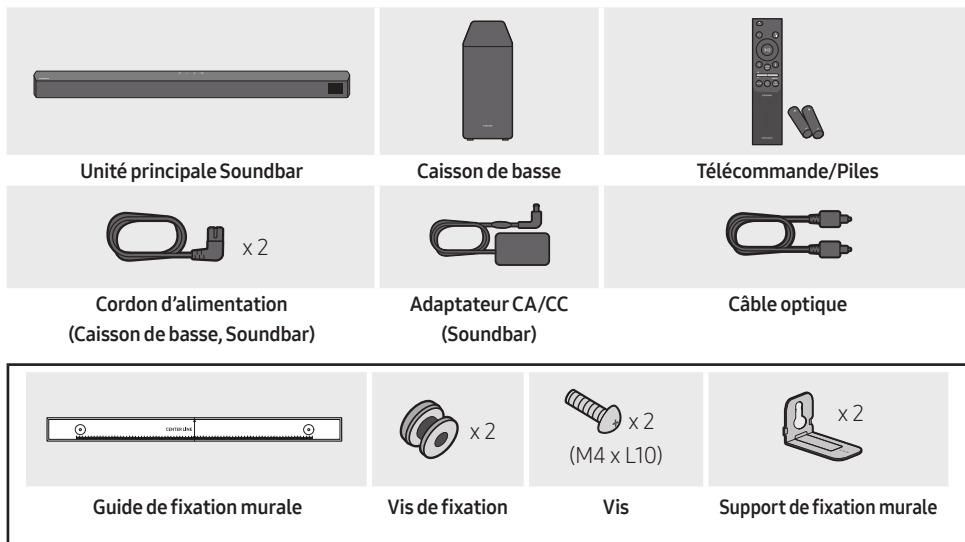



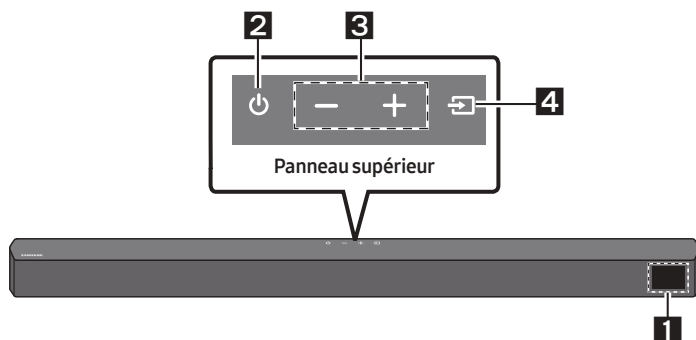

- Pour plus d'informations sur l'alimentation et la consommation électriques, reportez-vous à l'étiquette collée sur le produit. (Étiquette : Bas de l'Unité Principale Soundbar)
- Pour acheter des composants supplémentaires ou des câbles optionnels, contactez un Centre de service Samsung ou le Service client de Samsung.
- En fonction de la région, l'apparence de la fiche CA peut varier ou elle peut être fournie intégrée à l'adaptateur CA/CC.
- L'aspect des accessoires peut légèrement différer des illustrations ci-dessus.
- La présentation et les spécifications peuvent faire l'objet de modifications sans préavis.

# 02 PRÉSENTATION DU PRODUIT

## Panneau frontal/supérieur de la Soundbar



<b>1</b>	<b>Affichage</b> Affiche l'état et le mode actuel du produit.												
<b>2</b>	<b>Touche  (Alimentation)</b> Allume et éteint l'appareil. <ul style="list-style-type: none"><li>• <b>Fonction Auto Power Down</b> L'appareil s'éteint automatiquement dans les situations suivantes.<ul style="list-style-type: none"><li>– Mode <b>D.IN / HDMI / BT / USB</b> : S'il n'y a pas de signal audio pendant 20 minutes.</li></ul></li></ul>												
<b>3</b>	<b>Touche  (Volume)</b> Règle le volume. <ul style="list-style-type: none"><li>• Une fois ajusté, le niveau de volume apparaît sur l'affichage avant de la Soundbar.</li></ul>												
<b>4</b>	<b>Touche  (Source)</b> Sélectionne le mode d'entrée de la source. <table border="1"><thead><tr><th>Mode d'entrée</th><th>Affichage</th></tr></thead><tbody><tr><td>Entrée numérique optique</td><td>D.IN</td></tr><tr><td>Entrée ARC (HDMI OUT)</td><td>D.IN → TV ARC (Conversion automatique)</td></tr><tr><td>Entrée HDMI</td><td>HDMI</td></tr><tr><td>Mode BLUETOOTH</td><td>BT</td></tr><tr><td>Mode USB</td><td>USB</td></tr></tbody></table> <ul style="list-style-type: none"><li>• Pour activer le mode «<b>BT PAIRING</b>», changez la source sur le mode «<b>BT</b>», puis appuyez et maintenez enfoncée la touche  (<b>Source</b>) pendant plus de 5 secondes.</li></ul>	Mode d'entrée	Affichage	Entrée numérique optique	D.IN	Entrée ARC (HDMI OUT)	D.IN → TV ARC (Conversion automatique)	Entrée HDMI	HDMI	Mode BLUETOOTH	BT	Mode USB	USB
Mode d'entrée	Affichage												
Entrée numérique optique	D.IN												
Entrée ARC (HDMI OUT)	D.IN → TV ARC (Conversion automatique)												
Entrée HDMI	HDMI												
Mode BLUETOOTH	BT												
Mode USB	USB												

- Lorsque vous branchez le cordon CA, la touche Marche/Arrêt fonctionne pendant 4 à 6 secondes.
- Lorsque vous mettez l'unité sous tension, il faut compter 4 ou 5 secondes de retard avant le déclenchement du son.
- Si vous souhaitez bénéficier du son du Soundbar uniquement, vous devrez éteindre les enceintes du téléviseur depuis le menu Audio Setup de votre téléviseur. Reportez-vous au manuel fourni avec votre téléviseur.

## Panneau inférieur de la Soundbar

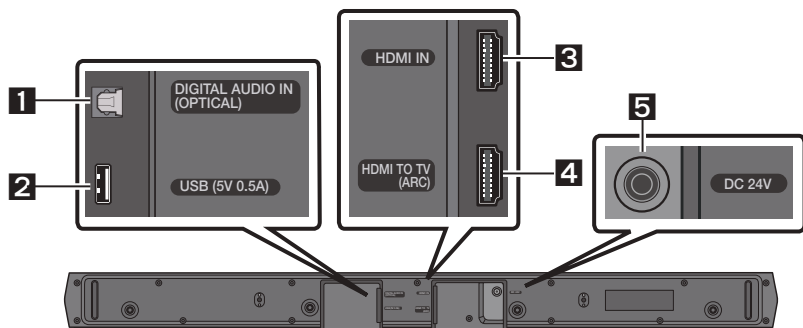

<b>1</b>	<b>DIGITAL AUDIO IN (OPTICAL)</b> Permet de connecter la sortie numérique (optique) d'un appareil externe.
<b>2</b>	<b>USB (5V 0.5A)</b> Permet de connecter un périphérique USB pour lire des fichiers musicaux sur le périphérique USB via la Soundbar.
<b>3</b>	<b>HDMI IN</b> Permet l'entrée de signaux numériques vidéo et audio simultanément à l'aide du câble HDMI. Permet de connecter la sortie HDMI d'un appareil externe.
<b>4</b>	<b>HDMI TO TV (ARC)</b> Permet de connecter une prise jack HDMI (ARC) sur un téléviseur.
<b>5</b>	<b>DC 24V (Entrée d'alimentation électrique)</b> Permet de connecter l'adaptateur CA/CC.

- Lorsque vous débranchez le câble d'alimentation de l'adaptateur d'alimentation CA/CC d'une prise de courant murale, retirez la fiche. Ne tirez pas le câble.
- Ne branchez pas cette unité ou d'autres composants à une prise CA tant que toutes les connexions entre les composants ne sont pas terminées.

# 03 UTILISATION DE LA TÉLÉCOMMANDE



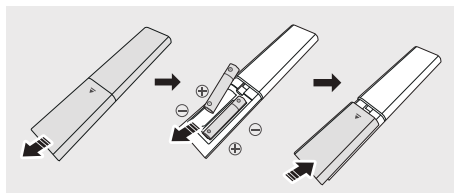

## Insertion des piles avant l'utilisation de la télécommande (Piles AAA X 2)



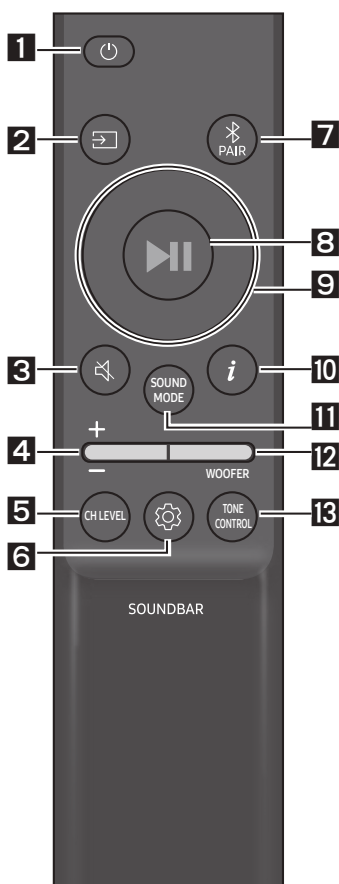



Faites glisser le couvercle arrière dans la direction de la flèche jusqu'à ce qu'il soit complètement retiré. Insérez 2 piles AAA (1,5 V) orientées de sorte que la polarité soit correcte. Remettez le couvercle arrière en le faisant glisser dans sa position.

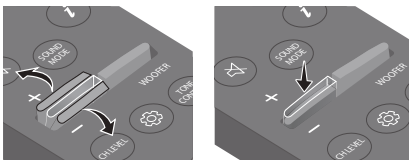



## Comment utiliser la télécommande







<b>1</b>	 <b>Alimentation</b>	Allume et éteint la Soundbar.
<b>2</b>	 <b>Source</b>	Appuyez pour sélectionner une source connectée à la Soundbar.
<b>3</b>	 <b>Coupure de son</b>	Appuyez sur la touche  ( <b>Coupure de son</b> ) pour couper le son. Appuyez de nouveau sur cette touche pour activer le son.
<b>4</b>	 <b>Volume</b>	 Appuyez sur les touches haut ou bas pour régler le volume. <ul style="list-style-type: none"><li>• <b>Sourdine</b> Appuyez sur la touche <b>Volume</b> pour couper le son. Appuyez de nouveau sur cette touche pour réactiver le son.</li></ul>



<p><b>5</b></p>	 <p><b>CH LEVEL</b></p>	<p>Appuyer sur cette touche permet de régler le volume de chaque enceinte.</p> <ul style="list-style-type: none"> <li>Appuyez sur cette touche pour sélectionner <b>VIRTUAL CENTER LEVEL</b> puis réglez le volume entre -6~ et +6 à l'aide des touches <b>Haut/Bas</b>.</li> <li>Si les enceintes arrière (vendues séparément) sont connectées, le réglage <b>REAR LEVEL</b> est disponible. Pour régler le volume <b>REAR LEVEL</b> entre -6 et +6, utilisez les touches <b>Haut/Bas</b>.</li> </ul>
<p><b>6</b></p>	 <p><b>Commande sonore</b></p>	<p>Appuyer sur cette touche permet de paramétrer la fonction audio. Il est possible de modifier chaque réglage à l'aide des touches <b>Haut/Bas</b>.</p> <p><b>AUDIO SYNC → NIGHT MODE ON/OFF → VOICE ENHANCE ON/OFF</b></p> <ul style="list-style-type: none"> <li><b>AUDIO SYNC</b> Si l'image sur le téléviseur et le son de la Soundbar ne sont pas synchronisés, appuyez sur la touche  (<b>Commande sonore</b>) pour sélectionner <b>AUDIO SYNC</b> puis réglez le décalage audio de 0 à 300 millisecondes à l'aide des touches <b>Haut/Bas</b>. (Non disponible en mode «<b>USB</b>» ou «<b>BT</b>»)</li> <li><b>NIGHT MODE ON/OFF</b> Ce mode est idéal pour le visionnage de nuit, car les réglages sont modifiés pour baisser le volume sans nuire à la clarté des dialogues.</li> <li><b>VOICE ENHANCE ON/OFF</b> Ce mode permet d'entendre plus facilement les dialogues parlés dans les films et sur le téléviseur.</li> <li>Les fonctions audio <b>NIGHT MODE</b> et <b>VOICE ENHANCE</b> peuvent être activées ou désactivées <b>ON/OFF</b> à l'aide des touches <b>Haut/Bas</b>.</li> <li>Appuyez et maintenez enfoncée la touche  (<b>Commande sonore</b>) pendant environ 5 secondes pour ajuster le son pour chaque bande de fréquence. 150 Hz, 300 Hz, 600 Hz, 1,2 kHz, 2,5 kHz, 5 kHz et 10 kHz peuvent être sélectionnés à l'aide des touches <b>Gauche/Droite</b> et chaque réglage peut être défini entre -6 et +6 à l'aide des touches <b>Haut/Bas</b>. (Assurez-vous que le mode son est réglé sur «<b>STANDARD</b>».)</li> </ul>
<p><b>7</b></p>	 <p><b>Bluetooth PAIR</b></p>	<p>Faites passer la Soundbar en mode de jumelage Bluetooth.</p> <p>Appuyez sur la touche  <b>PAIR</b> et attendez que l'écran «<b>BT PAIRING</b>» se connecte à un nouveau dispositif Bluetooth.</p>
<p><b>8</b></p>	 <p><b>Lecture / Pause</b></p>	<p>Vous pouvez également lire ou mettre en pause la musique en appuyant sur cette touche.</p>

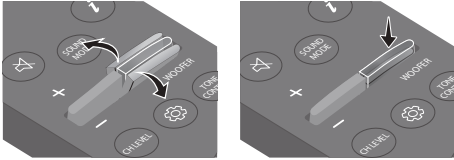

<p><b>9</b></p>	 <p>Haut/Bas/ Gauche/ Droite</p>	 <p>Appuyez sur les zones indiquées pour sélectionner Haut/Bas/ Gauche/Droite.</p> <p>Appuyez sur Haut/Bas/Gauche/Droite sur la touche pour sélectionner ou paramétrer les fonctions.</p> <ul style="list-style-type: none"> <li>• <b>Répétition</b> Pour utiliser la fonction de répétition en mode «<b>USB</b>», appuyez sur la touche <b>Haut</b>.</li> <li>• <b>Saut de fichier musical</b> Appuyez sur la touche <b>Droite</b> pour sélectionner le fichier musical suivant. Appuyez sur la touche <b>Gauche</b> pour sélectionner le fichier musical précédent.</li> <li>• <b>ID SET</b> Appuyez et maintenez enfoncée la touche <b>Haut</b> pendant 5 secondes pour terminer <b>ID SET</b> (lors de la connexion d'un caisson de basse sans fil ou d'enceintes arrière sans fil).</li> </ul>
<p><b>10</b></p>	 <p>Info</p>	<p>Lorsque vous appuyez sur cette touche, les informations relatives à chaque mode apparaissent. (Voir page 7.)</p>

<p><b>11</b></p> <p></p> <p><b>SOUND MODE</b></p>	<p>En appuyant sur cette touche, vous pouvez sélectionner le mode son souhaité.</p> <p><b>SURROUND SOUND → BASS BOOST → GAME → ADAPTIVE → DTS VIRTUAL:X → STANDARD</b></p> <ul style="list-style-type: none"> <li>- <b>SURROUND SOUND</b> Fournit un champ sonore plus large que la norme.</li> <li>- <b>BASS BOOST</b> Mode champ sonore mettant l'accent sur les graves.</li> <li>- <b>GAME</b> Fournit un son stéréoscopique vous permettant une immersion dans l'action pendant le jeu.</li> <li>- <b>ADAPTIVE</b> Analyse le contenu en temps réel et fournit automatiquement le champ sonore optimal sur la base des caractéristiques du contenu.</li> <li>- <b>DTS VIRTUAL:X</b> Son 3D immersif à partir de n'importe quel contenu.</li> <li>- <b>STANDARD</b> Émet le son original.</li> <li>• <b>DRC (Dynamic Range Control)</b> Vous permet d'appliquer un contrôle de plage dynamique aux pistes Dolby Digital. Appuyez sur le bouton <b>SOUND MODE</b> pendant plus de 5 secondes tandis que la Soundbar est hors tension pour activer ou désactiver la fonction DRC (Dynamic Range Control). Quand la fonction DRC est activée, les sons forts sont atténués. (Il peut se produire une distorsion du son.)</li> <li>• <b>Bluetooth Power</b> Cette fonction allume automatiquement la Soundbar à la réception d'une demande de connexion d'un téléviseur ou d'un appareil Bluetooth connecté précédemment. Le réglage est activé par défaut. <ul style="list-style-type: none"> <li>- Appuyez et maintenez enfoncée la touche <b>SOUND MODE</b> pendant plus de 5 secondes pour désactiver la fonction Bluetooth Power.</li> </ul> </li> </ul>
<p><b>12</b></p> <p></p> <p><b>WOOFER</b></p> <p><b>NIVEAU DU WOOFER (GRAVES)</b></p>	<p></p> <p>Appuyez sur les touches haut ou bas pour régler le niveau du woofer (graves) sur -12 ou de -6 à +6. Pour définir le niveau de volume du woofer (graves) sur 0 (Défaut), appuyez sur la touche.</p>
<p><b>13</b></p> <p></p> <p><b>TONE CONTROL</b></p>	<p>Appuyer sur cette touche permet de régler le volume des aigus et des graves.</p> <ul style="list-style-type: none"> <li>• Appuyez sur cette touche pour sélectionner <b>TREBLE</b> ou <b>BASS</b>, puis réglez le volume entre -6~ et +6 à l'aide des touches <b>Haut/Bas</b>.</li> </ul>

## Utilisation des touches dissimulées (Touches avec plus d'une fonction)

Touche dissimulée		Page de référence
Touche de télécommande	Fonction	
WOOFER (Haut)	Télécommande de votre téléviseur Activer/Désactiver (Veille)	page 14
Gauche	Activation/désactivation de la connexion automatique au téléviseur (BT prêt)	page 25
Haut	ID SET	page 11
 (Commande sonore)	EQ bande 7	page 10
SOUND MODE	DRC ON/OFF (Veille)	page 12
	Bluetooth Power	page 12
 PAIR	Multiconnexion Bluetooth activée/ désactivée (Veille)	page 32

## Spécifications de sortie pour les différents modes d'effets sonores

Effet		Entrée	Sortie	
			Sans kit d'enceintes arrière sans fil	Avec kit d'enceintes arrière sans fil
 SOUND MODE	SURROUND SOUND	2.0 canaux	2.1 canaux	4.1 canaux
		5.1 canaux	2.1 canaux	4.1 canaux
	BASS BOOST	2.0 canaux	2.1 canaux	4.1 canaux
		5.1 canaux	2.1 canaux	4.1 canaux
	GAME	2.0 canaux	2.1 canaux	4.1 canaux
		5.1 canaux	2.1 canaux	4.1 canaux
	ADAPTIVE	2.0 canaux	2.1 canaux	4.1 canaux
		5.1 canaux	2.1 canaux	4.1 canaux
	DTS VIRTUAL:X	2.0 canaux	2.1 canaux	4.1 canaux
		5.1 canaux	2.1 canaux	4.1 canaux
	STANDARD	2.0 canaux	2.1 canaux	2.1 canaux
		5.1 canaux	2.1 canaux	2.1 canaux

- Le kit d'enceintes arrière sans fil Samsung peut être acheté séparément. Pour acheter un kit, contactez le vendeur chez qui vous avez acheté la Soundbar.

# Réglage du volume de la Soundbar avec une télécommande de téléviseur

Réglez le volume de la Soundbar en utilisant la télécommande du téléviseur.

- Cette fonction ne peut être utilisée qu'avec une télécommande à infrarouge. Les télécommandes Bluetooth (qui nécessitent un jumelage) ne sont pas prises en charge.
- Réglez les enceintes du téléviseur sur **Hautparleur ext** pour utiliser cette fonction.
- Fabricants prenant en charge cette fonction :  
Samsung, VIZIO, LG, Sony, Sharp, PHILIPS, PANASONIC, TOSHIBA, Hisense, RCA

1. Éteignez la Soundbar.

2. Appuyez et maintenez enfoncée la touche **WOOFER** pendant 5 secondes.

Chaque fois que vous appuyez sur la touche **WOOFER** et la maintenez pendant 5 secondes, le mode change dans l'ordre suivant : «**OFF-TV REMOTE**» (Mode par défaut), «**SAMSUNG-TV REMOTE**», «**ALL-TV REMOTE**».

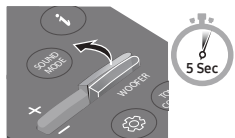
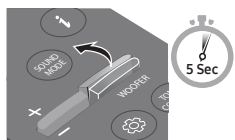
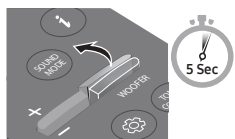
Touche de télécommande	Écran	État
	(Mode par défaut) <b>OFF-TV REMOTE</b>	Désactive la télécommande de téléviseur.
	<b>SAMSUNG-TV REMOTE</b>	Active une télécommande de téléviseur à infrarouge Samsung.
	<b>ALL-TV REMOTE</b>	Active toute autre télécommande de téléviseur à infrarouge.

# 04 CONNEXION DE LA SOUNDBAR

## Connexion de l'alimentation électrique

Utilisez les composants d'alimentation pour connecter le Caisson de basse et la Soundbar à une prise électrique dans l'ordre suivant :

1. Connectez le cordon d'alimentation au Caisson de basse.
2. Branchez le câble de sortie d'alimentation sur l'adaptateur secteur, puis à la Soundbar.
3. Connectez le cordon d'alimentation à la prise murale.

Reportez-vous aux illustrations ci-dessous.

- Pour plus d'informations sur l'alimentation et la consommation électriques requises, reportez-vous à l'étiquette collée sur le produit. (Étiquette : Partie inférieure de l'unité principale Soundbar)

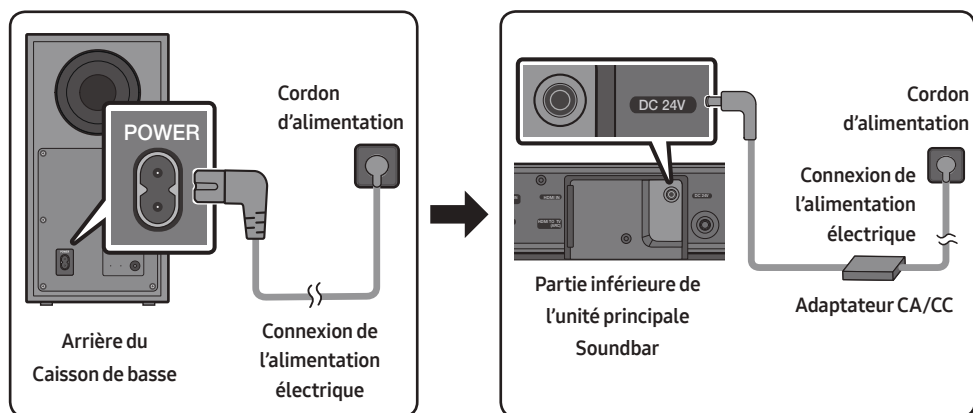

- Veillez à poser l'adaptateur CA/CC à plat sur une table ou sur le sol. Si l'adaptateur CA/CC pend et que l'entrée du cordon CA est située face vers le haut, de l'eau ou d'autres substances étrangères risquent de pénétrer dans l'adaptateur et d'entraîner des dysfonctionnements.

# Connexion de la Soundbar au Caisson de basse

Lorsque le Caisson de basse est connecté, vous pouvez profiter de la puissance sonore des graves.

## Connexion automatique entre le Caisson de basse et la Soundbar

Lorsque vous mettez l'appareil sous tension après avoir connecté les câbles d'alimentation à la Soundbar et au Caisson de basse, le Caisson de basse est automatiquement connecté à la Soundbar.

- Une fois l'appariement automatique effectué, l'indicateur bleu situé à l'arrière du caisson de basse s'allume.

## Témoins indicateurs LED sur l'arrière du Caisson de basse

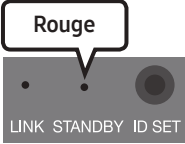
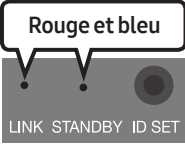
LED	État	Description	Résolution
	Activé	Connexion réussie (fonctionnement normal)	-
	Clignotement	Récupération de la connexion	Vérifiez si le câble d'alimentation fixé à l'unité principale Soundbar est connecté correctement ou attendez environ 5 minutes. Si le clignotement continue, essayez de connecter manuellement le caisson de basse. Voir page 17.
	Activé	En veille (avec l'unité principale de la Soundbar éteinte)	Vérifiez que le câble d'alimentation sur l'unité principale Soundbar est connecté correctement.
		Échec de la connexion	Reconnectez. Reportez-vous aux instructions sur la connexion manuelle à la page 17.
	Clignotement	Dysfonctionnement	Reportez-vous aux informations de contact du Centre de service Samsung dans le manuel.

## Connexion manuelle du Caisson de basse si la connexion automatique échoue

### Avant d'effectuer la procédure de connexion manuelle ci-dessous :

- Vérifiez que les câbles d'alimentation pour la Soundbar et le Caisson de basse sont connectés correctement.
- Assurez-vous que la Soundbar est allumée.

1. Appuyez sur la touche **ID SET** à l'arrière du Caisson de basse, et maintenez-la enfoncée pendant au moins 5 secondes.
  - L'indicateur rouge à l'arrière du Caisson de basse s'éteint et l'indicateur bleu clignote.

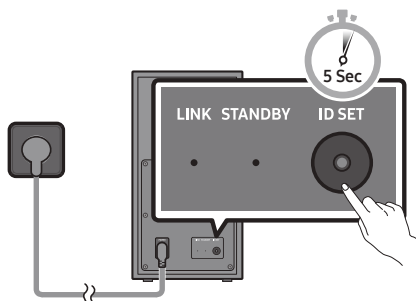

Arrière du Caisson de basse

2. Appuyez sur la touche **Haut** de la télécommande, et maintenez-la enfoncée pendant au moins 5 secondes.
  - Le message **ID SET** s'affiche un moment sur l'écran de la Soundbar, avant de disparaître.
  - La Soundbar est automatiquement mise sous tension lorsque **ID SET** est terminé.

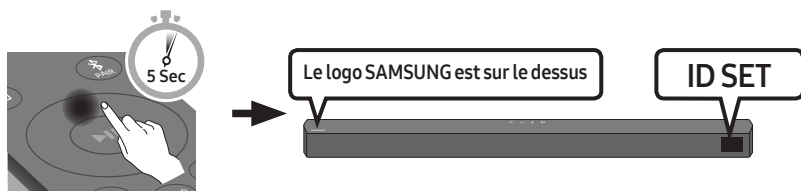

3. Vérifiez que le voyant LED LINK s'éclaire en bleu en continu (connexion établie).

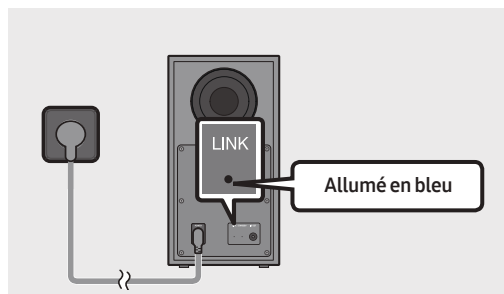

Le voyant LED LINK arrête de clignoter et s'éclaire en bleu en continu lorsqu'une connexion est établie entre la Soundbar et le Caisson de basse sans fil.

## REMARQUES

- Ne branchez pas le cordon d'alimentation de ce produit ou votre téléviseur à une prise de courant murale tant que toutes les connexions entre les composants ne sont pas terminées.
- Avant de déplacer ou d'installer ce produit, assurez-vous de le mettre hors tension et de débrancher le cordon d'alimentation.
- Si l'unité principale est hors tension, le subwoofer sans fil entrera en mode veille et la LED de STANDBY à l'arrière s'allumera en rouge après avoir clignoté en bleu plusieurs fois.
- Si vous utilisez un appareil qui utilise la même fréquence (5,8 GHz) que la Soundbar près de cette Soundbar, les interférences peuvent provoquer des interruptions de son.
- La distance de transmission maximale du signal sans fil de l'unité principale est d'environ 10 mètres, mais peut varier en fonction de votre environnement d'exploitation. Si un mur en béton armé ou métallique se trouve entre l'unité principale et le subwoofer sans fil, le système risque de ne pas fonctionner du tout, car le signal sans fil ne peut pas passer à travers le métal.

## PRÉCAUTIONS

- Les antennes de réception sans fil sont intégrées au subwoofer sans fil. Gardez les unités à l'abri de l'eau et de l'humidité.
- Pour des performances d'écoute optimales, assurez-vous que la zone autour de l'emplacement du subwoofer sans fil et du module de réception sans fil (vendu séparément) ne présente pas d'obstacles.



## Connexion du SWA-9100S (Vendue séparément) à une Soundbar

Passez au vrai son surround sans fil en connectant votre kit d'enceintes arrière sans fil Samsung (SWA-9100S, vendu séparément) à votre Soundbar.

1. Connectez le module de réception sans fil à 2 enceintes surround.
  - Lors du branchement du câble d'enceinte, connectez le fil central à l'enceinte.

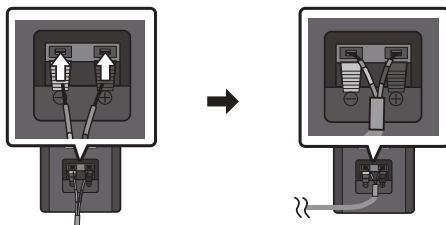

- Les câbles d'enceinte répondent à un code couleur.

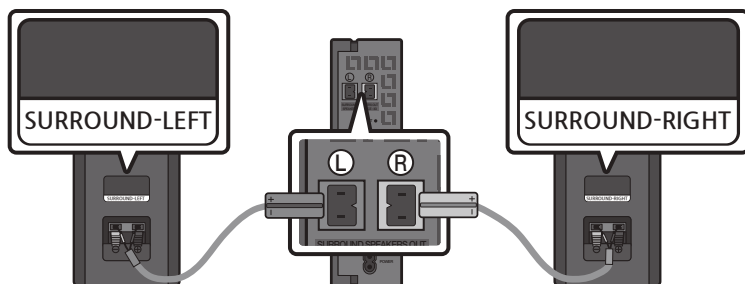

2. Vérifiez l'état de veille du module de réception sans fil après l'avoir branché à une prise électrique.
  - Le voyant LED LINK (LED bleue) situé sur le module de réception sans fil clignote. Si la LED ne clignote pas, appuyez sur la touche **ID SET** au dos du module de réception sans fil avec la pointe d'un stylo pendant 5 à 6 secondes jusqu'à ce que le voyant LED LINK clignote (en bleu). Pour plus d'informations sur la LED, veuillez vous reporter au manuel d'utilisation SWA-9100S.

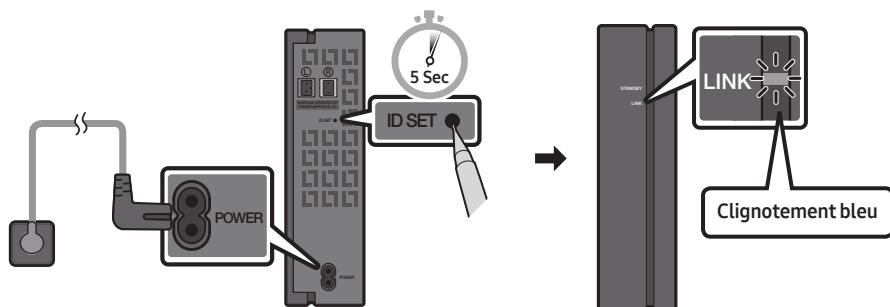

3. Appuyez sur la touche **Haut** de la télécommande, et maintenez-la enfoncée pendant au moins 5 secondes.
- Le message **ID SET** s'affiche un moment sur l'écran de la Soundbar, avant de disparaître.
  - La Soundbar est automatiquement mise sous tension lorsque **ID SET** est terminé.

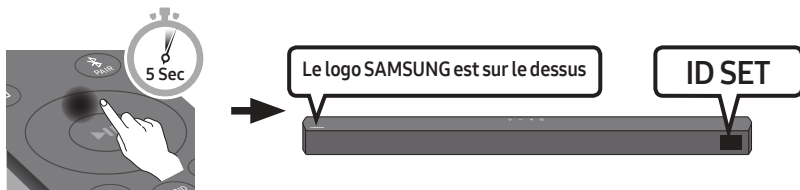

**⚠ ATTENTION**

- Si votre Soundbar diffuse de la musique au moment où elle est connectée au SWA-9100S, vous pourriez entendre du bruit provenant du woofer une fois la connexion terminée.
4. Vérifiez que le voyant LED LINK s'éclaire en bleu en continu (connexion établie).

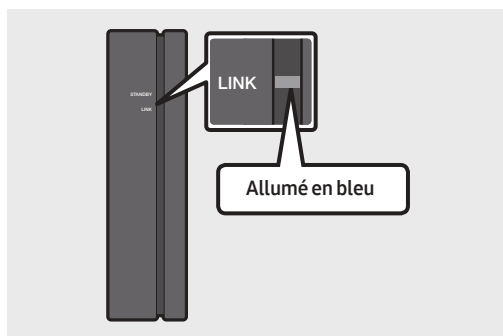

Le voyant LED LINK arrête de clignoter et s'éclaire en bleu en continu lorsqu'une connexion est établie entre la Soundbar et le module de réception sans fil.

5. Si le SWA-9100S n'est pas connecté, répétez la procédure de l'étape 2.

# 05 CONNEXION FILAIRE AVEC LE TÉLÉVISEUR

Écoutez le son du téléviseur depuis la Soundbar via des connexions câblées ou sans fil.

- Lorsque la Soundbar est connectée à un téléviseur Samsung TV sélectionné, la Soundbar peut être contrôlée à l'aide de la télécommande du téléviseur.
  - Cette fonction est prise en charge par les téléviseurs Samsung Smart TV sortis en 2017 et ultérieurement, et qui prennent en charge le Bluetooth lorsque vous connectez la Soundbar au téléviseur à l'aide d'un câble optique.
  - Cette fonction vous permet également d'utiliser le menu du téléviseur pour ajuster le champ sonore et de nombreux réglages ainsi que le volume et la coupure du son.

## Méthode 1. Connexion à l'aide d'un câble optique

### Liste de vérifications préalables à la connexion

- Lorsqu'un câble HDMI et un câble optique sont connectés simultanément, le signal HDMI est reçu en priorité.
- Lorsque vous utilisez un câble optique et que les bornes sont dotées d'un cache, veillez à retirer les caches.

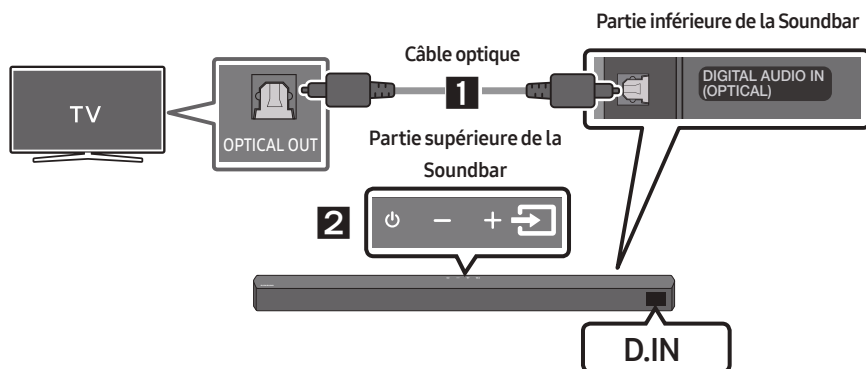

1. Raccordez la prise **DIGITAL AUDIO IN (OPTICAL)** de la Soundbar à la prise OPTICAL OUT du téléviseur à l'aide d'un câble optique numérique.
2. Appuyez sur le bouton  (**Source**) du panneau supérieur ou de la télécommande, puis sélectionnez le mode «**D.IN**».

## Méthode 2. Connexion d'un téléviseur à l'aide d'un câble HDMI

### ⚠ ATTENTION

- Lorsqu'un câble HDMI et un câble optique sont connectés simultanément, le signal HDMI est reçu en priorité.
- Pour raccorder le téléviseur et la Soundbar à l'aide du câble HDMI, veillez à utiliser les bornes marquées ARC. Dans le cas contraire, le son du téléviseur ne sera pas émis.
- Il est recommandé d'utiliser un **High-Speed HDMI Cable with Ethernet**.

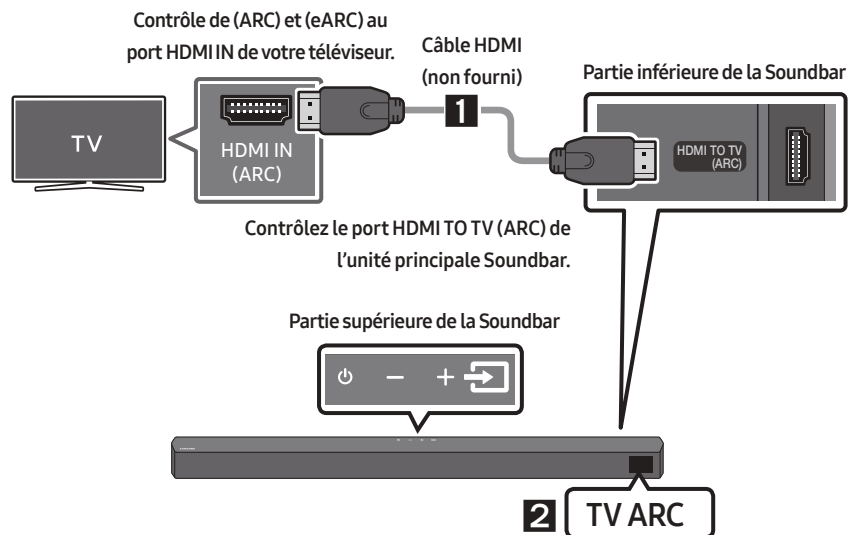

1. Avec la Soundbar et le téléviseur allumés, connectez le câble HDMI (non fourni) tel qu'illustré.
2. «TV ARC» apparaît sur la fenêtre d'affichage de l'unité principale Soundbar et vous pouvez entendre le son du téléviseur.
  - Si le son du téléviseur est inaudible, appuyez sur le bouton (Source) de la télécommande ou de la partie supérieure de la Soundbar pour passer en mode «D.IN». L'écran affiche successivement «D.IN» et «TV ARC», et vous pouvez entendre le son du téléviseur.
  - Si «TV ARC» n'apparaît pas sur la fenêtre d'affichage de l'unité principale Soundbar, vérifiez que le câble HDMI (non fourni) est connecté au bon port.
  - Utilisez les touches de volume sur la télécommande du téléviseur pour modifier le volume de la Soundbar.

## REMARQUES

- HDMI est une interface qui permet la transmission numérique de données vidéo et audio avec un seul connecteur.
- Si le téléviseur possède un port ARC, connectez le câble HDMI au port HDMI IN (ARC).
- Il est recommandé d'utiliser un câble HDMI sans fil si possible. Si vous utilisez un câble HDMI à fil, utilisez un câble dont le diamètre est inférieur à 14 mm.
- Cette fonction n'est pas disponible si le câble HDMI ne prend pas en charge l'ARC.
- Lorsque les signaux de diffusion sont Dolby Digital et le réglage «Format audio de sortie numérique» est PCM sur votre téléviseur, il est recommandé de modifier le réglage sur Dolby Digital. Une fois le réglage modifié, vous pouvez profiter d'une meilleure qualité sonore. (Il se peut que le menu du téléviseur utilise des mots différents pour Dolby Digital et PCM en fonction du fabricant.)

# 06 CONNEXION SANS FIL AVEC LE TÉLÉVISEUR

## Connexion via Bluetooth

Lorsqu'un téléviseur est connecté à l'aide de Bluetooth, vous pouvez écouter le son stéréo sans tracas de câblage.

- Seul un téléviseur à la fois peut être connecté.

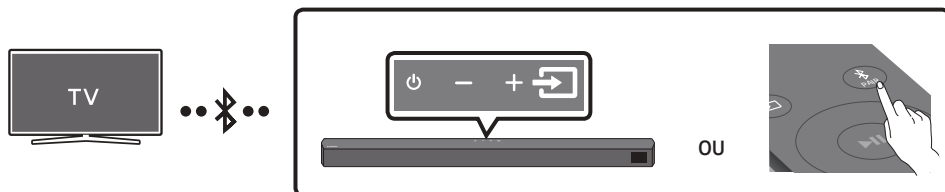

### Connexion initiale

1. Appuyez sur la touche **PAIR** de la télécommande pour passer au mode **«BT PAIRING»**.  
**(OU)** a. Appuyez sur le bouton **Source** situé sur le panneau supérieur, puis sélectionnez **«BT»**.  
**«BT»** passe automatiquement en **«BT PAIRING»** en quelques secondes ou en **«BT READY»** en cas de connexion enregistrée.  
b. Lorsque **«BT READY»** apparaît, maintenez le bouton **Source** enfoncé sur le panneau supérieur de la Soundbar pendant plus de 5 secondes pour afficher **«BT PAIRING»**.
2. Sélectionnez le mode Bluetooth sur le téléviseur. (Pour plus d'informations, reportez-vous au manuel du téléviseur.)
3. Sélectionnez **«[AV] Soundbar B5-Series»** dans la liste sur l'écran du téléviseur.  
Une Soundbar disponible est indiquée **«Needs pairing»** ou **«Paired»** dans la liste des appareils Bluetooth sur le téléviseur. Pour connecter la Soundbar, sélectionnez le message et établissez la connexion.
  - Lorsque le téléviseur est connecté, **[Nom du téléviseur] → «BT»** apparaît sur l'affichage avant de la Soundbar.
4. Vous pouvez maintenant entendre le son du téléviseur depuis la Soundbar.

### Si la connexion de l'appareil échoue

- Si la liste de Soundbar connectées précédemment (par ex. **«[AV] Soundbar B5-Series»**) apparaît dans la liste, supprimez-la.
- Ensuite, répétez les étapes 1 à 3.

### REMARQUE



- Après avoir connecté la Soundbar au téléviseur pour la première fois, utilisez le mode **«BT READY»** pour la reconnexion.

## Déconnexion de la Soundbar à partir du téléviseur

Appuyez sur le bouton  (**Source**) du panneau supérieur ou de la télécommande et activez l'un des modes, à l'exception du mode «**BT**».

- La déconnexion prend du temps parce que le téléviseur doit recevoir une réponse de la Soundbar. (Le temps requis peut varier selon le modèle de téléviseur.)
- Pour annuler la connexion Bluetooth automatique entre la Soundbar et le téléviseur, appuyez sur la touche **Gauche** sur la télécommande pendant 5 secondes avec la Soundbar en mode «**BT READY**». (Commutez Activé → Désactivé)

## Quelle est la différence entre BT READY et BT PAIRING ?

- **BT READY** : Dans ce mode, vous pouvez rechercher les téléviseurs connectés précédemment ou connecter un appareil mobile connecté précédemment à la Soundbar.
- **BT PAIRING** : Dans ce mode, vous pouvez connecter un nouvel appareil à la Soundbar. (Appuyez sur le bouton  **PAIR** de la télécommande ou maintenez le bouton  (**Source**) situé sur la partie supérieure de la Soundbar enfoncé pendant plus de 5 secondes lorsque la Soundbar est en mode «**BT**».)

## REMARQUES

- Si un code PIN est demandé lors de la connexion d'un appareil Bluetooth, saisissez <0000>.
- En mode de connexion Bluetooth, la connexion Bluetooth sera perdue si la distance entre la Soundbar et l'appareil Bluetooth dépasse 10 m.
- La Soundbar s'éteint automatiquement après 20 minutes en état Prêt.
- Il se peut que la Soundbar ne puisse pas effectuer correctement la recherche Bluetooth ou la connexion dans les circonstances suivantes:
  - En cas de champ électrique puissant autour de la Soundbar.
  - Si deux appareils Bluetooth ou plus sont appariés simultanément avec la Soundbar.
  - Si l'appareil Bluetooth est éteint, non installé, ou présente un dysfonctionnement.
- Les appareils qui génèrent des ondes électromagnétiques doivent être conservés à distance de l'unité principale Soundbar - par ex. des micro-ondes, des appareils LAN sans fil, etc.

# 07 CONNEXION À UN APPAREIL EXTERNE

Raccordez un appareil externe via une connexion câblée ou une connexion Bluetooth pour écouter le son de l'appareil externe via la Soundbar.

## Méthode 1. Connexion à l'aide d'un câble optique

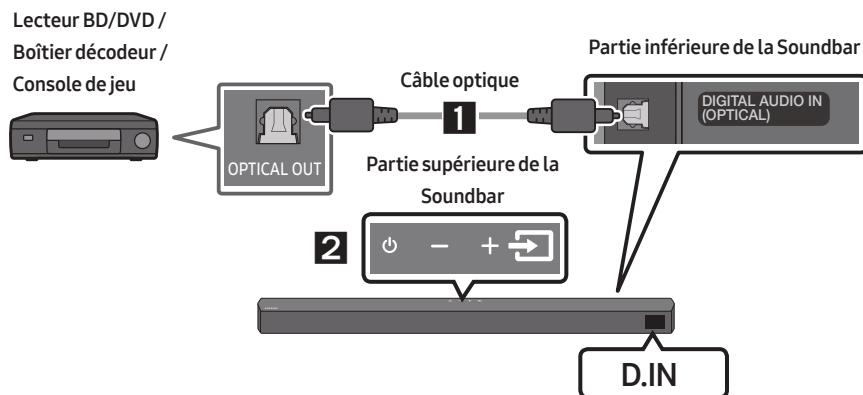

1. Raccordez **DIGITAL AUDIO IN (OPTICAL)** de l'unité principale à la prise OPTICAL OUT de l'appareil source à l'aide d'un câble optique numérique.
2. Sélectionnez le mode «**D.IN**» en appuyant sur le bouton  (**Source**) situé sur le panneau frontal ou sur la télécommande.



## Méthode 2. Connexion à l'aide d'un câble HDMI

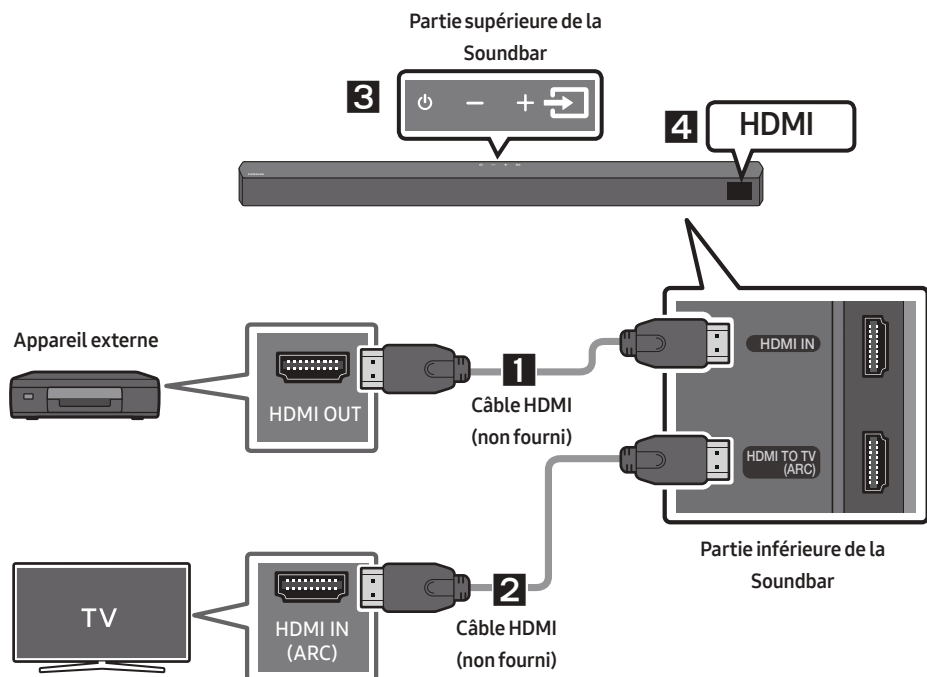

1. Utilisez un câble HDMI (non fourni) pour relier le port **HDMI IN** qui se trouve en bas de la Soundbar au port HDMI OUT de votre périphérique numérique.
2. Utilisez un câble HDMI (non fourni) pour relier le port **HDMI TO TV (ARC)** qui se trouve en bas de la Soundbar au port HDMI IN de votre téléviseur.
3. Appuyez sur le bouton  (**Source**) du panneau supérieur ou de la télécommande, puis sélectionnez «HDMI».
4. Le mode «HDMI» s'affiche sur le panneau d'affichage de la Soundbar et vous pouvez entendre le son.

# 08 CONNEXION D'UN PÉRIPHÉRIQUE DE STOCKAGE USB

Vous pouvez lire des fichiers musicaux situés sur les périphériques de stockage USB via la Soundbar.

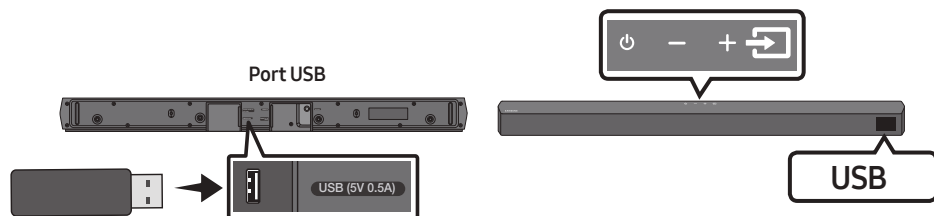

1. Connectez l'appareil USB au port USB situé sur la partie inférieure du produit.
2. Appuyez sur le bouton  (**Source**) du panneau supérieur ou de la télécommande, puis sélectionnez «**USB**».
3. «**USB**» apparaît sur l'écran d'affichage.
4. Lisez des fichiers musicaux depuis le périphérique de stockage USB via la Soundbar.
  - La Soundbar s'éteint automatiquement (Auto Power Down) si aucun périphérique USB n'a été connecté pendant plus de 20 minutes.

## Liste de compatibilités

Extension	Codec	Débit d'échantillonnage	Débit binaire
*.mp3	MPEG 1 Layer2	16 ~ 48 kHz	80 ~ 320 kbps
	MPEG 1 Layer3	16 ~ 48 kHz	80 ~ 320 kbps
	MPEG 2 Layer3	16 ~ 48 kHz	80 ~ 320 kbps
	MPEG 2.5 Layer3	16 ~ 48 kHz	80 ~ 320 kbps
*.wma	Wave_Format_MSAudio1	16 ~ 48 kHz	56 ~ 128 kbps
	Wave_Format_MSAudio2	16 ~ 48 kHz	56 ~ 128 kbps
*.aac	AAC	16 ~ 96 kHz	48 ~ 320 kbps
	AAC-LC	16 ~ 96 kHz	128 ~ 192 kbps 5,1 canaux 320 kbps
	HE-AAC	24 ~ 96 kHz	48 ~ 64 kbps 5,1 canaux 160 kbps
*.wav	-	16 ~ 48 kHz	jusqu'à 3000 kbps
*.flac	FLAC	32 ~ 192 kHz	162 ~ 8100 kbps
*.aiff	AIFF	32 ~ 192 kHz	1024 ~ 9216 kbps
*.ogg	OGG 1.1.0	16 ~ 48 kHz	50 ~ 500 kbps

- Si votre périphérique USB contient trop de dossiers (environ 200) et de fichiers (environ 2000), la Soundbar mettra peut-être du temps à accéder à vos fichiers et à les lancer.
- La Soundbar ne prend en charge que les périphériques USB avec des systèmes de fichiers FAT16 (~2 Go), FAT32 (~2 To) ou NTFS (~2 To).

# 09 CONNEXION À UN APPAREIL MOBILE

## Connexion via Bluetooth

Lorsqu'un appareil est connecté à l'aide de Bluetooth, vous pouvez écouter le son stéréo sans tracas de câblage.

- La connexion est limitée à un téléviseur ou deux appareils Bluetooth à la fois.

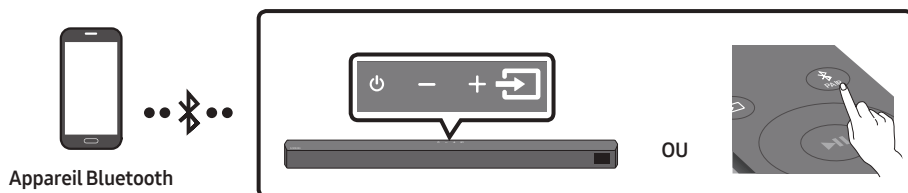

### Connexion initiale

1. Appuyez sur la touche **PAIR** de la télécommande pour passer au mode «**BT PAIRING**».  
(OU) a. Appuyez sur le bouton **Source** situé sur le panneau supérieur, puis sélectionnez «**BT**». «**BT**» passe automatiquement en «**BT PAIRING**» en quelques secondes ou en «**BT READY**» en cas de connexion enregistrée.  
b. Lorsque «**BT READY**» apparaît, maintenez le bouton **Source** enfoncé sur le panneau supérieur de la Soundbar pendant plus de 5 secondes pour afficher «**BT PAIRING**».
2. Sélectionnez «**[AV] Samsung Soundbar B5-Series**» dans la liste.
  - Lorsqu'une Soundbar est connectée à l'appareil Bluetooth, **[Nom de l'appareil Bluetooth]** → «**BT**» apparaît sur l'affichage avant.
3. Lisez des fichiers musicaux à partir de l'appareil, connecté via Bluetooth, via la Soundbar.



### Si la connexion de l'appareil échoue

- Si la liste de Soundbar connectées précédemment (par ex. «**[AV] Samsung Soundbar B5-Series**» apparaît dans la liste, supprimez-la.
- Ensuite, répétez les étapes 1 et 2.

### REMARQUE

- Après avoir connecté la Soundbar au appareil mobile pour la première fois, utilisez le mode «**BT READY**» pour la reconnexion.

## Quelle est la différence entre BT READY et BT PAIRING ?

- **BT READY** : Dans ce mode, vous pouvez rechercher les téléviseurs connectés précédemment ou connecter un appareil mobile connecté précédemment à la Soundbar.
- **BT PAIRING** : Dans ce mode, vous pouvez connecter un nouvel appareil à la Soundbar. (Appuyez sur le bouton  **PAIR** de la télécommande ou maintenez le bouton  (**Source**) situé sur la partie supérieure de la Soundbar enfoncé pendant plus de 5 secondes lorsque la Soundbar est en mode «BT».)

## REMARQUES

- Si un code PIN est demandé lors de la connexion d'un appareil Bluetooth, saisissez <0000>.
- En mode de connexion Bluetooth, la connexion Bluetooth sera perdue si la distance entre la Soundbar et l'appareil Bluetooth dépasse 10 m.
- La Soundbar s'éteint automatiquement après 20 minutes en état Prêt.
- Il se peut que la Soundbar ne puisse pas effectuer correctement la recherche Bluetooth ou la connexion dans les circonstances suivantes:
  - En cas de champ électrique puissant autour de la Soundbar.
  - En cas d'appariement simultané de plusieurs appareils Bluetooth avec la Soundbar.
  - Si l'appareil Bluetooth est éteint, non installé, ou présente un dysfonctionnement.
- Les appareils qui génèrent des ondes électromagnétiques doivent être conservés à distance de l'unité principale Soundbar - par ex. des micro-ondes, des appareils LAN sans fil, etc.
- Le Soundbar prend en charge les données SBC (44,1 kHz, 48 kHz).
- Effectuez uniquement la connexion à un périphérique Bluetooth qui prend en charge la fonction A2DP (AV).
- Vous ne pouvez pas connecter le Soundbar à un périphérique Bluetooth qui prend en charge uniquement la fonction HF (Hands Free).
- Lorsque vous avez apparié la barre audio à un périphérique Bluetooth, sélectionner «**[AV] Samsung Soundbar B5-Series**» parmi la liste des périphériques connectés à ce périphérique placera automatiquement la barre audio en mode «BT».
  - Disponible uniquement si le Soundbar est listé dans les périphériques appariés du périphérique Bluetooth. (Le périphérique Bluetooth et le Soundbar doivent être appariés au préalable au moins une fois)
- Le Soundbar apparaîtra dans la liste des périphériques recherchés du périphérique Bluetooth uniquement lorsque le Soundbar affiche «BT READY».

## Bluetooth Power Activé (SOUND MODE)

Lorsque la fonction Bluetooth Power Activé est activée et que le Soundbar est désactivé, si un périphérique Bluetooth précédemment associé essaye de se connecter au Soundbar, le Soundbar s'active automatiquement.

1. Appuyez sur la touche **SOUND MODE** et maintenez-la enfoncée pendant plus de 5 secondes sur la télécommande pendant que la Soundbar est sous tension.
2. «**ON-BLUETOOTH POWER**» s'affiche sur l'écran de la Soundbar.

## Déconnexion de l'appareil Bluetooth d'une Soundbar

Vous pouvez déconnecter le périphérique Bluetooth du système Soundbar. Pour les instructions, reportez-vous au manuel d'utilisation de ce périphérique.

- Le système Soundbar sera déconnecté.
- Lorsque la Soundbar est déconnectée de l'appareil Bluetooth, la Soundbar affichera «**BT DISCONNECTED**» sur l'affichage avant.

## Déconnexion de la Soundbar à partir de l'appareil Bluetooth

Appuyez sur le bouton  (**Source**) situé sur le panneau supérieur ou la télécommande, puis passez dans n'importe lequel des modes, à l'exception du mode «**BT**».

- La déconnexion prend du temps parce que l'appareil Bluetooth doit recevoir une réponse de la Soundbar. (La durée de déconnexion peut varier selon l'appareil Bluetooth)
- Lorsque la Soundbar est déconnectée de l'appareil Bluetooth, la Soundbar affichera «**BT DISCONNECTED**» sur l'affichage avant.

### REMARQUES

- En mode Bluetooth, la connexion sera perdue si la distance entre le système Soundbar et le périphérique Bluetooth dépasse 10 m.
- Le système Soundbar s'éteint après 20 minutes en état Prêt.

### À propos du Bluetooth

Le système Bluetooth est une technologie qui permet de connecter facilement entre eux des périphériques compatibles Bluetooth à l'aide d'une liaison sans fil courte distance.

- Ce périphérique Bluetooth peut générer du bruit ou créer des dysfonctionnements en fonction des conditions d'utilisation lorsque:
  - Une partie du corps de l'appareil est en contact avec le système de réception/transmission du périphérique Bluetooth ou du système Soundbar.
  - Il est soumis à des variations électriques provenant d'obstructions provoquées par un mur, un coin ou des cloisonnements de bureaux.
  - Il est exposé à des interférences électriques provenant d'appareils utilisant la même bande de fréquences (exemple : équipements médicaux, fours à micro-ondes et réseaux LAN sans fil).
- Associer le système Soundbar et le périphérique Bluetooth tout en maintenant une faible distance.
- Plus la distance est grande entre l'Soundbar et le périphérique Bluetooth, plus la qualité de la transmission se dégrade. Si la distance excède la plage opérationnelle Bluetooth, la connexion est perdue.
- Dans les zones où la réception est faible, la connexion Bluetooth peut ne pas fonctionner correctement.
- La connexion Bluetooth ne fonctionne que lorsqu'elle est proche de l'appareil. La connexion s'interrompt automatiquement lorsque cette plage est dépassée. Même si la distance est respectée, il est possible que la qualité sonore soit détériorée par des obstacles (ex. : murs, portes).
- Cet appareil sans fil peut causer des interférences électriques lors de son fonctionnement.

## Connexion Multi-Bluetooth

Il est possible de connecter la Soundbar à 2 appareils Bluetooth à la fois.



1. Connectez la Soundbar jusqu'à deux appareils Bluetooth. (Voir page 29)
2. Lisez de la musique à partir de l'un des appareils Bluetooth connectés lorsque deux appareils sont connectés.
3. Si de la musique est lue à partir de l'appareil Bluetooth « B » alors que la lecture est en cours à partir de l'appareil « A », la musique est lue sur l'appareil « B » et est automatiquement arrêtée/ mise en pause sur l'appareil « A ».
4. Dans les versions antérieures à AVRCP V1.4, la durée de commutation de l'appareil sur lequel de la musique est en cours de lecture peut être supérieure.

## Multi-appariement Bluetooth

### Comment coupler plusieurs appareils à la Soundbar

1. Allumez la Soundbar.
2. En mode « **BT** » seulement, appuyez sur le bouton  (**Source**) sur le dessus de la Soundbar pendant plus de 5 secondes pour que celle-ci entre en mode « **BT PAIRING** », puis sur l'appareil Bluetooth, activez Bluetooth et sélectionnez la Soundbar dans la liste des appareils disponibles. La Soundbar se connectera automatiquement à l'appareil Bluetooth.
3. Un 2e appareil Bluetooth peut être couplé et connecté à la Soundbar en utilisant la même méthode.  
Si vous tentez de connecter un 3e appareil, un appareil connecté qui ne reproduit pas d'audio perdra sa connexion Bluetooth, mais sera quand même couplé à la Soundbar.
4. En utilisant la même méthode, vous pouvez coupler jusqu'à 8 appareils Bluetooth, mais seuls les 2 derniers resteront connectés à la Soundbar en même temps.

### REMARQUES

- 1 seul téléviseur Samsung ou 2 appareils Bluetooth peuvent être connectés à la Soundbar en même temps.
- La Soundbar sera déconnectée des appareils Bluetooth si elle reçoit une demande de connexion d'un téléviseur Samsung.
- Par défaut, la Soundbar est sur « **ON-BT MULTI CONNECTION** », mais pour revenir en mode non-multiconnexion depuis un autre mode, appuyez sur le bouton  **PAIR** de la télécommande pendant plus de 5 secondes en mode veille, jusqu'à ce que « **OFF-BT MULTI CONNECTION** » s'affiche à l'écran.

# 10 INSTALLATION DU SUPPORT MURAL

## Précautions d'installation

- Installez sur un mur vertical uniquement.
- N'installez pas dans un endroit à température élevée ou humide.
- Vérifiez si le mur est suffisamment robuste pour supporter le poids du produit. Sinon, renforcez le mur ou choisissez un autre point d'installation.
- Achetez et utilisez les vis de fixation ou les ancrages appropriés pour le type de mur dont vous disposez (plaque de plâtre, plaque métallique, bois, etc.). Si possible, fixez les vis portantes dans les poteaux.
- Achetez les vis de support mural selon le type et l'épaisseur du mur sur lequel vous souhaitez monter la Soundbar.
  - Diamètre: M5
  - Longueur: 35 mm ou plus recommandés.
- Connectez les câbles depuis l'unité aux appareils externes avant d'installer la Soundbar sur le mur.
- Veillez à ce que l'unité soit éteinte et débranchée de la source d'alimentation avant de procéder à l'installation. Dans le cas contraire, il existe un risque d'électrocution.

## Composants de fixation au mur



Guide de fixation murale



Vis de fixation



Vis



Support de fixation murale

1. Placez le **Guide de fixation murale** contre le mur.
  - Le **Guide de fixation murale** doit être de niveau.
  - Si votre téléviseur est monté sur le mur, installez la Soundbar à au moins 5 cm sous le téléviseur.

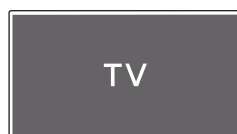

↑↓ 5 cm minimum

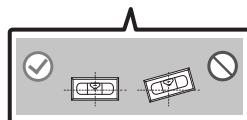
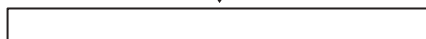

- Alignez la **Ligne centrale du Guide de fixation murale** avec le centre de votre téléviseur (si vous fixez la Soundbar sous votre téléviseur), puis fixez le **Guide de fixation murale** au mur avec du ruban adhésif.
  - Si vous ne fixez pas la Soundbar sous un téléviseur, placez la **Ligne centrale** au centre de la zone d'installation.

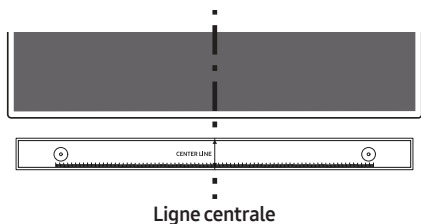

- Utilisez un stylo pour marquer les positions des trous et retirez le **Guide de fixation murale**.

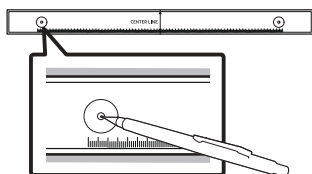

- À l'aide d'une mèche appropriée, faites un trou dans le mur au niveau de chaque marque.
  - Si les marques ne correspondent pas aux positions des poteaux muraux, veillez à insérer les ancrages appropriés dans les trous avant d'insérer les vis portantes. Si vous utilisez des ancrages, pensez à percer des trous suffisamment larges pour les accueillir.

- Enfoncez une vis (non fournie) dans chaque **Vis de fixation**, puis vissez fermement chaque vis dans un trou pour vis portante.

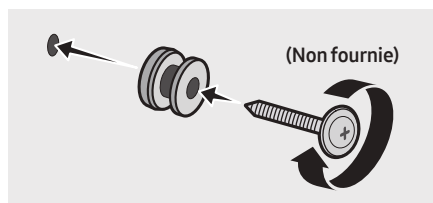

- Installez les **Support de fixation murale** sur la partie inférieure de la Soundbar, en veillant à les positionner correctement, en utilisant 2 **Vis**.

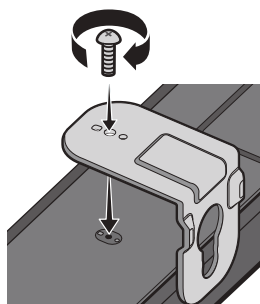

- Lors de l'assemblage, veillez à ce que l'accroche des **Support de fixation murale** se trouve sur l'arrière de la Soundbar.

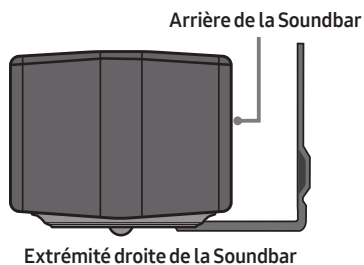



7. Installez la Soundbar, sur laquelle sont fixés les **Supports de fixation murale**, en accrochant les **Supports de fixation murale** sur les **Vis de fixation** sur le mur.

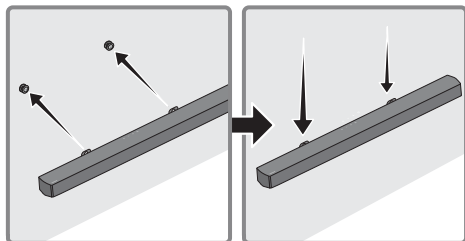

8. Faites glisser la Soundbar vers le bas, comme indiqué ci-dessous, afin que les **Support de fixation murale** reposent de manière sûre sur les **Vis de fixation**.

- Insérez les **Vis de fixation** dans la partie large (inférieure) des **Support de fixation murale**, puis faites glisser les **Support de fixation murale** vers le bas afin que les **Support de fixation murale** reposent de manière sûre sur les **Vis de fixation**.

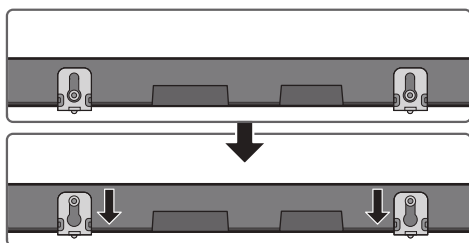

## 11 MISE À JOUR DU LOGICIEL

Samsung peut proposer des mises à jour pour le microprogramme du système de la Soundbar prochainement.

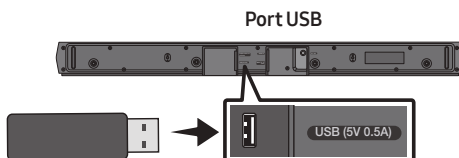

Si une mise à jour est proposée, vous pouvez mettre à jour le microprogramme en connectant le périphérique USB contenant la mise à jour du microprogramme enregistré au port USB de votre Soundbar. Pour plus d'informations sur comment télécharger des fichiers de mise à jour, rendez-vous sur le site Samsung ([www.samsung.com](http://www.samsung.com) → Support).

Ensuite, sélectionnez le type de produit ou entrez le modèle de votre Soundbar, sélectionnez l'option Logiciels et applications, puis Téléchargements. Notez que les noms d'option peuvent varier.

### Comment vérifier la version du micrologiciel

1. Éteignez la Soundbar.
2. Appuyez et maintenez enfoncée la touche  (**Commande sonore**) pendant environ 5 secondes sur la télécommande.
3. Chaque version apparaît dans l'ordre suivant sur l'affichage de la Soundbar.  
(Version de logiciel → HDMI → Tx → Rx )
  - **Tx** : Module de transmission sans fil dans la Soundbar.
  - **Rx** : Module de réception sans fil dans le subwoofer.
  - **AFFICHAGE DE LA VERSION R2**
    - Arrière R2 non connecté---
    - Arrière R2xxx connecté

## Procédure de mise à jour

**Important :** La fonction de mise à jour efface tous les paramètres utilisateur. Nous vous recommandons d'écrire vos paramètres pour pouvoir les rétablir après la mise à jour. Notez que la mise à jour du micrologiciel réinitialise également la connexion du subwoofer.

1. Connectez une clé USB au port USB de votre ordinateur.

**Important:** Assurez-vous qu'il n'y a pas de fichiers musicaux sur la clé USB. Cela peut entraîner l'échec de la mise à jour du micrologiciel.

2. Accédez au site ([samsung.com](http://samsung.com)) → sélectionnez Entrez le numéro de modèle, puis saisissez le modèle de votre Soundbar. Sélectionnez manuels et téléchargements, puis téléchargez le dernier fichier de mise à jour.
3. Sauvegardez le logiciel téléchargé sur une clé USB et sélectionnez «Extraire ici» pour dézipper le fichier.
4. Éteignez la Soundbar et connectez la clé USB contenant la mise à jour logicielle au port USB.
5. Allumez la Soundbar et changez la source sur le mode « **USB** ». Dans les 3 minutes, « **UPDATE** » s'affiche et la mise à jour commence. Une fois la mise à jour terminée, la Soundbar s'éteint, puis s'allume automatiquement.
6. Appuyez sur le bouton **— + (Volume)** sur le panneau supérieur pendant 5 secondes. « **INIT** » s'affiche à l'écran, puis la Soundbar s'éteint. La mise à jour est terminée.
  - Ce produit est équipé de la fonction DUAL BOOT. Si la mise à jour du micrologiciel échoue, vous pouvez exécuter à nouveau la mise à jour.
7. Restaurez vos paramètres sur la Soundbar.

## Si UPDATE ne s'affiche pas

1. Éteignez la Soundbar, déconnectez et ensuite reconnectez le périphérique de stockage qui contient le fichier de mise à jour au port USB de la Soundbar.
2. Débranchez le cordon d'alimentation de la Soundbar, rebranchez-le, puis allumez la Soundbar.

### REMARQUES

- La mise à jour du micrologiciel peut ne pas se faire correctement si les fichiers audio reconnus par la Soundbar sont stockés dans le périphérique de stockage.
- N'éteignez pas l'appareil et ne retirez pas le périphérique USB lorsque les mises à jour sont en train d'être appliquées. L'unité principale s'éteindra automatiquement après avoir terminé la mise à jour du micrologiciel.
- Une fois la mise à jour terminée, la configuration d'utilisateur est initialisée dans la Soundbar. Nous vous recommandons d'écrire vos paramètres pour pouvoir les rétablir après la mise à jour. Notez que la mise à jour du micrologiciel réinitialise également la connexion du subwoofer.

Si la connexion au subwoofer n'est pas rétablie automatiquement après la mise à jour, reportez-vous à la page 16.

Si la mise à jour du logiciel échoue, contrôlez si la clé USB est défectueuse.
- Les utilisateurs de Mac OS doivent utiliser MS-DOS (FAT) comme format USB.
- L'exécution de la mise à jour via USB peut ne pas être possible en fonction du fabricant du périphérique de stockage.

# 12 DÉPANNAGE

Avant de contacter l'assistance, veuillez lire ce qui suit.

## La Soundbar ne s'allume pas.

- Vérifiez que le cordon d'alimentation de la Soundbar est correctement inséré dans la prise.

## La Soundbar fonctionne par intermittence.

- Retirez le cordon d'alimentation, puis insérez-le à nouveau.
- Mettez l'appareil externe hors tension, puis sous tension, et réessayez.
- En l'absence de signal, la Soundbar s'éteint automatiquement après un certain temps. Activez l'alimentation. (Voir page 7.)

## Si la télécommande ne fonctionne pas.

- Pointez la télécommande directement vers la Soundbar.
- Remplacez les piles de la télécommande par des piles neuves.

## La Soundbar n'émet aucun son.

- Le volume de la Soundbar est trop bas ou a été mis en sourdine. Réglez le volume.
- Si un appareil externe (STB, appareil Bluetooth, appareil mobile, etc.) est connecté, réglez le volume de l'appareil externe.
- Sélectionnez la Soundbar comme sortie du son du téléviseur. (Téléviseur Samsung : Accueil (🏠) → Menu → Paramètres (⚙️) → Tous les paramètres (⚙️) → Son → Sortie son → Sélectionnez la Soundbar)
- La connexion du câble à la Soundbar peut ne pas être desserrée. Débranchez le câble et connectez-le de nouveau.
- Débranchez complètement le cordon d'alimentation, reconnectez-le, puis allumez l'alimentation.
- Initialisez l'appareil et réessayez. (Voir page 36.)

## Le caisson de basse n'émet aucun son.

- Vérifiez si le voyant LED situé à l'arrière du subwoofer est allumé en bleu. Reconnectez la Soundbar et le subwoofer si le voyant clignote en bleu ou devient rouge. (Voir page 17.)
- Vous pouvez rencontrer un problème s'il y a un obstacle entre la Soundbar et le subwoofer. Déplacez les appareils vers une zone sans obstacle.
- Les signaux de fréquence radio envoyés par d'autres appareils à proximité peuvent interrompre la connexion. Gardez l'enceinte éloignée de ces appareils.
- Débranchez puis reconnectez la fiche d'alimentation.

## Le volume du subwoofer est trop faible.

- Le volume original du contenu que vous écoutez peut être faible. Essayez de régler le niveau du subwoofer. (Voir page 12.)
- Rapprochez l'enceinte subwoofer de vous.

## Si le téléviseur n'est pas connecté via HDMI TO TV (ARC).

- Vérifiez si le câble HDMI est correctement connecté à la borne ARC. (Voir page 22.)
- La connexion peut être rendue impossible par l'appareil externe connecté (décodeur, console de jeu, etc.). Connectez directement la Soundbar.
- Il est possible que HDMI-CEC ne soit pas activé sur le téléviseur. Activez CEC sur le menu TV. (Téléviseur Samsung : Accueil (🏠) → Menu → Paramètres (⚙️) → Tous les paramètres (⚙️) → Connexion → Gestionnaire de périphériques externes → Anynet+ (HDMI-CEC) ALLUMÉ)

### Il n'y a aucun son lors de la connexion au téléviseur en mode HDMI TO TV (ARC).

- Votre appareil est incapable de lire le signal d'entrée. Changez la sortie audio du téléviseur sur PCM ou Dolby Digital. (Pour un téléviseur Samsung : Accueil (🏠) → Menu → Paramètres (⚙️) → Tous les paramètres (⚙️) → Son → Paramètres expert → Format de sortie audio numérique)

### La Soundbar ne se connecte pas via Bluetooth.

- Lors de la connexion d'un nouvel appareil, passez en mode « **BT PAIRING** » pour établir la connexion. (Maintenez la touche **PAIR** de la télécommande ou la touche **Source** située sur le boîtier de la Soundbar enfoncée pendant au moins 5 secondes.)
- Si la Soundbar est connectée à un autre appareil, déconnectez d'abord cet appareil pour changer d'appareil.
- Supprimez la liste des enceintes Bluetooth sur l'appareil à connecter, puis reconnectez-le. (Téléviseur Samsung : Accueil (🏠) → Menu → Paramètres (⚙️) → Tous les paramètres (⚙️) → Son → Sortie son → Liste des haut-parleurs Bluetooth)
- La connexion automatique au téléviseur peut être désactivée. Lorsque la Soundbar est sur « **BT READY** », appuyez et maintenez enfoncée la touche **Gauche** sur la télécommande de la Soundbar pendant 5 secondes pour sélectionner **ON-TV CONNECT**. Si vous voyez **OFF-TV CONNECT**, appuyez et maintenez enfoncée de nouveau la touche **Gauche** pendant 5 secondes pour changer la sélection.
- Débranchez puis reconnectez la fiche d'alimentation, et réessayez.
- Initialisez l'appareil et réessayez. (Voir page 36.)

### Le son se coupe lors d'une connexion via Bluetooth.

- Si votre appareil connecté via Bluetooth se situe à une distance trop importante de la Soundbar, il est possible que le son soit coupé. Rapprochez l'appareil de la Soundbar.
- Si une partie du corps entre en contact avec l'émetteur Bluetooth ou que le produit est installé sur un meuble en métal, il est possible que le son émis soit coupé. Vérifiez l'environnement d'installation et les conditions d'utilisation.

### La multiconnexion Bluetooth ne fonctionne pas.

- Lorsque le téléviseur est connecté à la Soundbar, la multiconnexion Bluetooth peut ne pas fonctionner. Déconnectez la Soundbar du téléviseur et réessayez.
- Vérifiez que le paramètre de multiconnexion Bluetooth est activé. (Reportez-vous à la section « **La Soundbar ne se connecte pas via Bluetooth.** »).
- Déconnectez l'appareil en cours de lecture, appariez-le avec l'appareil que vous souhaitez connecter, puis reconnectez l'appareil précédent.
- Si le son est inaudible même après avoir établi correctement la connexion, reportez-vous à la section « **Le son se coupe lors d'une connexion via Bluetooth.** ».

### La Soundbar ne s'allume pas automatiquement avec le téléviseur.

- Éteindre la Soundbar alors que vous regardez le téléviseur entraîne la désactivation de la synchronisation de l'alimentation du téléviseur et de la Soundbar. Commencez par éteindre le téléviseur.

# 13 LICENCE

---



Manufactured under license from Dolby Laboratories. Dolby, Dolby Audio and the double-D symbol are trademarks of Dolby Laboratories Licensing Corporation.



For DTS patents, see <http://patents.dts.com>.  
Manufactured under license from DTS Licensing Limited. DTS, the Symbol, DTS in combination with the Symbol, DTS and the Symbol together, Virtual:X, the DTS Virtual:X logo, and DTS 2.0 Channel are registered trademarks or trademarks of DTS, Inc. in the United States and/or other countries. © DTS, Inc. All Rights Reserved.



The terms HDMI and HDMI High-Definition Multimedia Interface, and the HDMI Logo are trademarks or registered trademarks of HDMI Licensing Administrator, Inc. in the United States and other countries.



The Bluetooth® word mark and logos are registered trademarks owned by Bluetooth SIG, Inc. and any use of such marks by Samsung Electronics Co., Ltd. is under license. Other trademarks and trade names are those of their respective owners.



---

## [ENERGY STAR]

### ENERGY STAR qualified model only

- Your Samsung product is ENERGY STAR qualified in its factory default setting. Change to certain features, settings and functionality in this product can change the power consumption, possibly beyond the limits required for ENERGY STAR qualification.
- Environmental Protection Agency and Department of Energy. ENERGY STAR is a joint program of the Government agencies, designed to promote energy efficient products and practices.

Refer to [www.energystar.gov](http://www.energystar.gov) for more information of the ENERGY STAR Program.

### ENERGY STAR qualified model only (Applicable to Thin Client models only)

As an ENERGY STAR® Partner, SAMSUNG has determined that this product meets the ENERGY STAR® guidelines for energy efficiency.

- The ENERGY STAR Program has been to reduced greenhouse gas emissions and save energy through voluntary labeling.
- Power management setting of this product have been enabled by default, and have various timing setting from 1 minutes to 5 hours.
- The product can wake with a button press on the chassis from sleep mode.

### ENERGY STAR qualified model only (The other models)

- As an ENERGY STAR Partner, Samsung has determined that this product or product models meets the ENERGY STAR guideline for energy efficiency.

## 14 AVIS DE LICENCE LIBRE

Pour envoyer des questions et des demandes concernant des logiciels libres, contactez Samsung Open Source (<http://opensource.samsung.com>)

## 15 REMARQUE IMPORTANTE À PROPOS DU SERVICE

- Les figures et les illustrations du présent Manuel d'utilisation sont fournies à titre de référence uniquement et peuvent différer de l'apparence du produit réel.
- Des frais supplémentaires pourront vous être facturés dans les cas suivants :
  - (a) Vous demandez l'intervention d'un ingénieur, mais il s'avère que l'appareil ne présente aucune anomalie (par ex. vous n'avez pas lu ce Manuel d'utilisation).
  - (b) Vous portez l'unité à un centre de réparation, mais il s'avère que celle-ci ne présente aucune défaillance (par ex. vous n'avez pas lu ce Manuel d'utilisation).
- Le montant de ces frais administratifs vous sera notifié avant que tout travail ou toute visite à votre domicile ne soit effectuée).

# 16 SPÉCIFICATIONS ET GUIDE

## Spécifications

Nom du modèle	HW-B550 / HW-B560
USB	5V/0,5A
Poids	2,1 kg
Dimensions (L x H x P)	860,0 x 59,4 x 75,0 mm
Plage de températures en fonctionnement	+5°C à +35°C
Plage d'humidité en fonctionnement	10 % ~ 75 %
AMPLIFICATEUR Puissance de sortie nominale	160W(40Wx4)
Formats de lecture pris en charge (Le son DTS 2.0 et DTS Virtual:X est lu au format DTS.)	LPCM 2ch, Dolby Audio™ (prise en charge de Dolby® Digital), DTS, DTS Virtual:X
PUISSANCE DE SORTIE DE L'APPAREIL SANS FIL Puissance de transmission BT max. Puissance de transmission SRD max.	100 mW à 2,4 GHz – 2,4835 GHz 25 mW à 5,725 GHz – 5,825 GHz

Nom du caisson de basse	PS-WB65D
Poids	5,1 kg
Dimensions (L x H x P)	184,0 x 346,0 x 295,0 mm
AMPLIFICATEUR Puissance de sortie nominale	250W
PUISSANCE DE SORTIE DE L'APPAREIL SANS FIL Puissance de transmission SRD max.	25 mW à 5,725 GHz – 5,825 GHz

Consommation électrique totale en veille (W)	2,0W
Bluetooth Méthode de désactivation du port	Appuyez et maintenez enfoncée la touche <b>SOUND MODE</b> pendant plus de 5 secondes pour désactiver la fonction Bluetooth Power.

## REMARQUES

- Samsung Electronics Co., Ltd se réserve le droit de modifier les caractéristiques sans préavis.
- Le poids et les dimensions sont approximatifs.

Par la présente, Samsung déclare que cet équipement radio est conforme à la directive 2014/53/UE et répond à toutes les exigences réglementaires du Royaume-Uni.

Le texte complet de la déclaration de conformité est accessible à l'adresse <http://www.samsung.com> : accédez à Assistance, puis saisissez le nom du modèle.

Cet équipement peut fonctionner dans tous les pays de l'UE et au Royaume-Uni.



#### **[Élimination des batteries de ce produit]**

#### **(Applicable aux pays disposant de systèmes de collecte séparés)**

Le symbole sur la batterie, le manuel ou l'emballage indique que les batteries de ce produit ne doivent pas être éliminées en fin de vie avec les autres déchets ménagers. L'indication éventuelle des symboles chimiques Hg, Cd ou Pb signifie que la batterie contient des quantités de mercure, de cadmium ou de plomb supérieures aux niveaux de référence stipulés dans la directive CE 2006/66.

Si les batteries ne sont pas correctement éliminées, ces substances peuvent porter préjudice à la santé humaine ou à l'environnement.

Afin de protéger les ressources naturelles et d'encourager la réutilisation du matériel, veuillez à séparer les batteries des autres types de déchets et à les recycler via votre système local de collecte gratuite des batteries.



#### **Les bons gestes de mise au rebut de ce produit (Déchets d'équipements électriques & électroniques)**

#### **(Applicable aux pays disposant de systèmes de collecte séparés)**

Ce symbole sur le produit, ses accessoires ou sa documentation indique que ni le produit, ni ses accessoires électroniques usagés (chargeur, casque audio, câble USB, etc.) ne peuvent être jetés avec les autres déchets ménagers. La mise au rebut incontrôlée des déchets présentant des risques environnementaux et de santé publique, veuillez séparer vos produits et accessoires usagés des autres déchets. Vous favoriserez ainsi le recyclage de la matière qui les compose dans le cadre d'un développement durable.

Les particuliers sont invités à contacter le magasin leur ayant vendu le produit ou à se renseigner auprès des autorités locales pour connaître les procédures et les points de collecte de ces produits en vue de leur recyclage. Les entreprises et particuliers sont invités à contacter leurs fournisseurs et à consulter les conditions de leur contrat de vente. Ce produit et ses accessoires ne peuvent être jetés avec les autres déchets.

Pour obtenir des informations sur les engagements environnementaux de Samsung et sur les obligations réglementaires spécifiques à l'appareil, par ex. la réglementation REACH WEEE, rendez-vous sur : [www.samsung.com/uk/aboutsamsung/sustainability/environment/our-commitment/data/](http://www.samsung.com/uk/aboutsamsung/sustainability/environment/our-commitment/data/)

### **RÈGLEMENT (UE) 2019/1782 DE LA COMMISSION**

Exigences d'écoconception applicables aux sources d'alimentation externe :









[www.samsung.com/global/ecodesign\\_component](http://www.samsung.com/global/ecodesign_component)



# INFORMAZIONI SULLA SICUREZZA

## NORME PER LA SICUREZZA

PER RIDURRE I RISCHI DI FOLGORAZIONE, NON RIMUOVERE IL COPERCHIO (O IL RETRO), ALL'INTERNO NON VI SONO PARTI RIPARABILI DALL'UTENTE. PER L'ASSISTENZA TECNICA FARE RIFERIMENTO A PERSONALE QUALIFICATO. Fare riferimento alla seguente tabella per una descrizione dei simboli che è possibile trovare sul proprio prodotto Samsung.

	<b>ATTENZIONE</b> <b>RISCHIO DI FOLGORAZIONE.</b> <b>NON APRIRE.</b>	
	Questo simbolo indica che all'interno sono presenti tensioni pericolose. E' pericoloso toccare in qualsiasi modo le parti interne di questo prodotto.	
	Questo simbolo indica la disponibilità di informazioni importanti nella letteratura del prodotto relative al funzionamento e alla manutenzione del dispositivo.	
	Prodotto di Classe II: Questo simbolo indica che il prodotto non necessita di una connessione di sicurezza alla terra. Se questo simbolo non è presente su un prodotto con un cavo di alimentazione, il prodotto DEVE disporre di una connessione sicura a una presa di corrente dotata di messa a terra.	
	Tensione CA: Questo simbolo indica che la tensione contrassegnata con questo simbolo è di tipo CA.	
	Tensione CC : Questo simbolo indica che la tensione contrassegnata con questo simbolo è di tipo CC.	
	Attenzione, consultare le Istruzioni per l'uso: Questo simbolo indica all'utente la necessità di consultare il manuale dell'utente per ottenere ulteriori informazioni sulla sicurezza.	

## AVVERTENZA

- Per ridurre i rischi d'incendio e di scosse elettriche non esporre l'apparecchio a pioggia o umidità.

## ATTENZIONE

- PER EVITARE SCOSSE ELETTRICHE, INSERIRE CORRETTAMENTE E COMPLETAMENTE LA SPINA.
- Questo dispositivo deve essere sempre collegato ad una presa elettrica dotata di messa a terra di protezione.
- Per scollegare il dispositivo dalla rete elettrica, lo spinotto deve essere estratto dalla presa, pertanto esso deve essere facilmente raggiungibile.
- Non schizzare o sgocciolare liquidi sull'apparecchio. Non sistemare oggetti pieni di liquidi, come dei vasi, sull'apparecchio.
- Per spegnere completamente l'apparecchio, estrarre la spina di alimentazione dalla presa di rete.  
Di conseguenza, la spina di alimentazione deve essere facilmente e prontamente accessibile in qualsiasi momento.

# PRECAUZIONI

1. Assicurarsi che l'alimentazione CA della propria abitazione sia conforme ai requisiti di potenza riportati sull'adesivo di identificazione situato sulla parte inferiore del prodotto. Installare il prodotto orizzontalmente, su un supporto adeguato (mobile), verificando che vi sia spazio sufficiente per una corretta ventilazione 7 - 10 cm. Assicurarsi che le aperture di ventilazione non siano coperte. Non sistemare l'unità su amplificatori o altri dispositivi che possono diventare caldi. Questa unità è progettata per un uso continuo. Per spegnere completamente l'unità, scollegare il connettore CA dalla presa di rete. Scollegare l'unità dalla presa se si prevede di non utilizzarla per un periodo prolungato.
2. Durante i temporali, scollegare la spina di alimentazione dalla presa. I picchi di alta tensione provocati dai fulmini potrebbero danneggiare l'unità.
3. Non esporre l'unità alla luce diretta del sole o ad altre fonti di calore. Questo potrebbe causare il surriscaldamento e il malfunzionamento dell'unità.
4. Tenere il prodotto lontano da fonti di umidità (ad es. vasi) e calore eccessivo (ad es. fuoco) o da apparecchi che generano un forte campo magnetico o elettrico. In caso di malfunzionamento dell'unità, scollegare il cavo di alimentazione dalla presa di corrente. Il prodotto non è destinato all'uso industriale. Questo prodotto è destinato esclusivamente all'uso personale. Se il prodotto o il disco vengono conservati a basse temperature, potrebbe formarsi della condensa. Trasportando l'unità in inverno, attendere circa 2 ore prima di utilizzarla, in modo che ritorni a temperatura ambiente.
5. Le batterie utilizzate con questo prodotto contengono sostanze chimiche dannose per l'ambiente. Non smaltirle con i comuni rifiuti domestici. Non gettare le batterie nel fuoco. Non cortocircuitare, smontare o surriscaldare le batterie. **ATTENZIONE** : Una installazione scorretta delle batterie può causarne l'esplosione. Sostituire solo con batterie dello stesso tipo o equivalenti.

# SOMMARIO

<b>01</b>	<b>Verifica dei componenti</b>	<b>6</b>
<b>02</b>	<b>Panoramica del prodotto</b>	<b>7</b>
	Pannello anteriore / Pannello superiore della Soundbar	7
	Pannello inferiore della Soundbar	8
<b>03</b>	<b>Utilizzo del telecomando</b>	<b>9</b>
	Inserimento delle batterie prima dell'utilizzo del telecomando (2 batterie AAA)	9
	Come utilizzare il telecomando	9
	Utilizzo dei pulsanti nascosti (pulsanti con più di una funzione)	13
	Specifiche di uscita per diverse modalità di effetti sonori	13
	Regolazione del volume della Soundbar con il telecomando della TV	14
<b>04</b>	<b>Collegamento della Soundbar</b>	<b>15</b>
	Collegamento alla rete elettrica	15
	Connessione della Soundbar al Subwoofer	16
	Collegamento del kit SWA-9100S (venduto separatamente) alla Soundbar	19
<b>05</b>	<b>Utilizzo di una connessione cablata al TV</b>	<b>21</b>
	Metodo 1. Collegamento tramite un cavo ottico	21
	Metodo 2. Collegamento di una TV tramite un cavo HDMI	22
<b>06</b>	<b>Utilizzo di una connessione wireless al TV</b>	<b>24</b>
	Connessione tramite Bluetooth	24

<b>07</b>	<b>Collegamento di un dispositivo esterno</b>	<b>26</b>
	Metodo 1. Collegamento tramite un cavo ottico	26
	Metodo 2. Collegamento tramite un cavo HDMI	27
<b>08</b>	<b>Collegamento di un dispositivo di memoria USB</b>	<b>28</b>
<b>09</b>	<b>Connessione di un dispositivo mobile</b>	<b>29</b>
	Connessione tramite Bluetooth	29
<b>10</b>	<b>Installazione del supporto a parete</b>	<b>33</b>
	Precauzioni per l'installazione	33
	Componenti per il montaggio a parete	33
<b>11</b>	<b>Aggiornamento del software</b>	<b>35</b>
	Come verificare la versione del firmware	35
	Procedura per l'aggiornamento	36
	Se non compare la scritta UPDATE	36
<b>12</b>	<b>Risoluzione dei problemi</b>	<b>37</b>
<b>13</b>	<b>Licenza</b>	<b>39</b>
<b>14</b>	<b>Avviso di licenza open source</b>	<b>40</b>
<b>15</b>	<b>Nota importante sul servizio</b>	<b>40</b>
<b>16</b>	<b>Specifiche e guida</b>	<b>41</b>
	Specifiche	41

# 01 VERIFICA DEI COMPONENTI

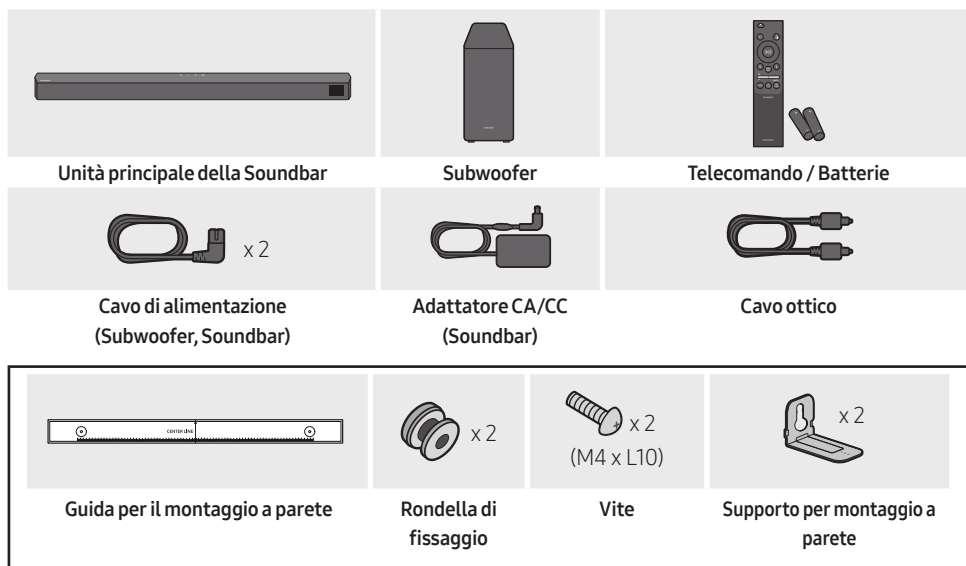



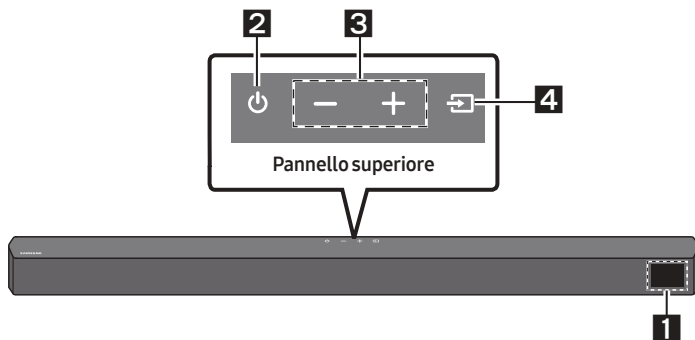

- Per ulteriori informazioni sull'alimentazione e il consumo di energia, vedere l'etichetta applicata al prodotto. (Etichetta : Fondo dell'Unità Principale della Soundbar)
- Per acquistare componenti aggiuntivi o cavi opzionali, contattare un Centro servizi Samsung o l'Assistenza clienti Samsung.
- A seconda del paese, l'aspetto della spina CA può variare o potrebbe essere fornita già integrata nell'adattatore.
- L'aspetto degli accessori può variare leggermente dalle illustrazioni riportate sopra.
- Le caratteristiche e le specifiche sono soggette a modifiche senza preavviso.

## 02 PANORAMICA DEL PRODOTTO

### Pannello anteriore / Pannello superiore della Soundbar



<b>1</b>	<b>Visualizzazione</b> Consente di visualizzare lo stato e il modo attuale del prodotto.												
<b>2</b>	<b>Tasto  (Alimentazione)</b> Consente di accendere e spegnere il dispositivo. <ul style="list-style-type: none"><li>• <b>Funzione Auto Power Down</b> L'unità si spegne automaticamente nelle situazioni elencate di seguito.<ul style="list-style-type: none"><li>– Modalità <b>D.IN / HDMI / BT / USB</b>: Se non è presente un segnale audio per 20 minuti.</li></ul></li></ul>												
<b>3</b>	<b>Tasto  (Volume)</b> Consente di regolare il volume. <ul style="list-style-type: none"><li>• Una volta effettuata la regolazione, il livello del volume viene visualizzato sul display frontale della Soundbar.</li></ul>												
<b>4</b>	<b>Tasto  (Sorgente)</b> Consente di selezionare il modo di ingresso della sorgente. <table border="1"><thead><tr><th>Modo di ingresso</th><th>Visualizzazione</th></tr></thead><tbody><tr><td>Ingresso digitale ottico</td><td>D.IN</td></tr><tr><td>Ingresso ARC (HDMI OUT)</td><td>D.IN → TV ARC (Conversione automatica)</td></tr><tr><td>Ingresso HDMI</td><td>HDMI</td></tr><tr><td>Modo BLUETOOTH</td><td>BT</td></tr><tr><td>Modo USB</td><td>USB</td></tr></tbody></table> <ul style="list-style-type: none"><li>• Per attivare il modo "<b>BT PAIRING</b>", cambiare la sorgente passando al modo "<b>BT</b>", quindi tenere premuto il tasto  (<b>Sorgente</b>) per almeno 5 secondi.</li></ul>	Modo di ingresso	Visualizzazione	Ingresso digitale ottico	D.IN	Ingresso ARC (HDMI OUT)	D.IN → TV ARC (Conversione automatica)	Ingresso HDMI	HDMI	Modo BLUETOOTH	BT	Modo USB	USB
Modo di ingresso	Visualizzazione												
Ingresso digitale ottico	D.IN												
Ingresso ARC (HDMI OUT)	D.IN → TV ARC (Conversione automatica)												
Ingresso HDMI	HDMI												
Modo BLUETOOTH	BT												
Modo USB	USB												

- Quando si inserisce il cavo CA, il tasto di accensione diventa operativo in 4 - 6 secondi.
- Quando si accende l'unità vi è un ritardo di 4 - 5 secondi prima che venga riprodotto il suono.
- Per attivare solo l'audio della Soundbar, disattivare i diffusori della TV nel menu di configurazione audio della TV. Vedere il manuale fornito con il televisore.

## Pannello inferiore della Soundbar

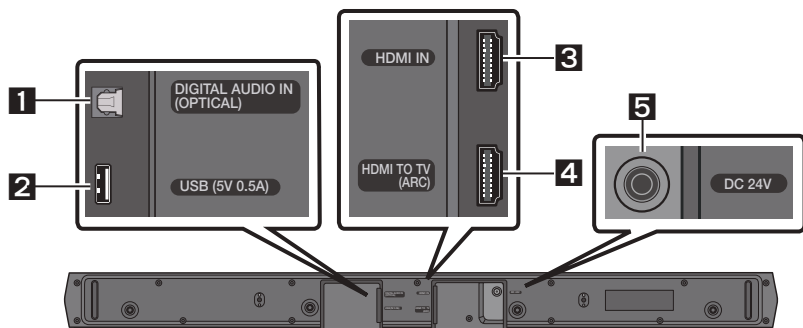

<b>1</b>	<b>DIGITAL AUDIO IN (OPTICAL)</b> Collegare all'uscita digitale (ottica) di un dispositivo esterno.
<b>2</b>	<b>USB (5V 0.5A)</b> Collegare a un dispositivo USB per riprodurre file musicali sul dispositivo USB tramite la Soundbar.
<b>3</b>	<b>HDMI IN</b> Consente l'ingresso di segnali audio e video contemporaneamente utilizzando un cavo HDMI. Collegare all'uscita HDMI di un dispositivo esterno.
<b>4</b>	<b>HDMI TO TV (ARC)</b> Collegare alla presa jack HDMI (ARC) di una TV.
<b>5</b>	<b>DC 24V (Ingresso alimentazione)</b> Collegare l'adattatore CA/CC.

- Quando si disconnette il cavo di alimentazione dell'adattatore CA/CC da una presa a muro, tirare la spina. Non tirare il cavo.
- Non collegare questa unità o altri componenti a una presa CA fino a quando tutti i collegamenti tra i componenti sono stati completati.

# 03 UTILIZZO DEL TELECOMANDO





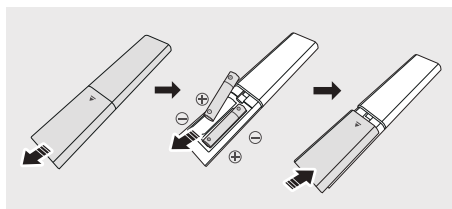

## Inserimento delle batterie prima dell'utilizzo del telecomando (2 batterie AAA)

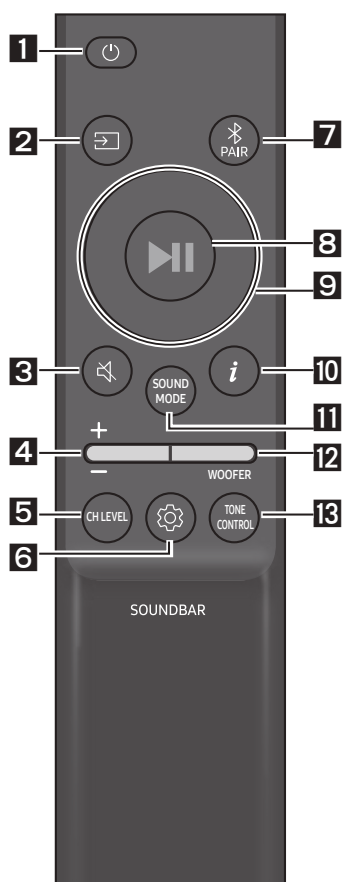
Far scorrere il coperchio posteriore nella direzione della freccia fino alla completa rimozione. Inserire 2 batterie AAA (1,5 V) orientate in maniera tale da rispettarne la polarità. Far scorrere il coperchio posteriore fino al raggiungimento della posizione iniziale.





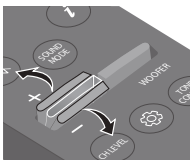







## Come utilizzare il telecomando



<b>1</b>	 <b>Alimentazione</b>	Consente di accendere e spegnere la Soundbar.
<b>2</b>	 <b>Sorgente</b>	Premere per selezionare una sorgente collegata alla Soundbar.
<b>3</b>	 <b>Muto</b>	Premere il tasto  ( <b>Muto</b> ) per disattivare l'audio. Premerlo nuovamente per riattivare l'audio.
<b>4</b>	 <b>Volume</b>	  Premere il tasto su o giù per regolare il volume. <ul style="list-style-type: none"><li>• <b>Silenzioso</b> Premere il tasto <b>Volume</b> per escludere l'audio. Premerlo nuovamente per riattivare l'audio.</li></ul>



<p><b>5</b></p>	 <p><b>CH LEVEL</b></p>	<p>Premendo il pulsante è possibile regolare il volume di ciascun altoparlante.</p> <ul style="list-style-type: none"> <li>• Premere il pulsante <b>VIRTUAL CENTER LEVEL</b> e quindi regolare il volume tra -6~+6 utilizzando i pulsanti <b>Su/Giù</b>.</li> <li>• Se vengono connessi gli altoparlanti posteriori (venduti separatamente), l'impostazione <b>REAR LEVEL</b> è supportata. Per regolare il volume del <b>REAR LEVEL</b> tra -6 e +6, utilizzare i pulsanti <b>Su/Giù</b>.</li> </ul>
<p><b>6</b></p>	 <p><b>Controllo audio</b></p>	<p>Premendo il pulsante è possibile impostare la funzione audio. È possibile regolare le impostazioni desiderate utilizzando i tasti <b>Su/Giù</b>.</p> <p><b>AUDIO SYNC → NIGHT MODE ON/OFF → VOICE ENHANCE ON/OFF</b></p> <ul style="list-style-type: none"> <li>- <b>AUDIO SYNC</b> Se il video della TV e l'audio della Soundbar non sono sincronizzati, premere il tasto  (<b>Controllo audio</b>) per selezionare <b>AUDIO SYNC</b>, quindi impostare il ritardo audio tra 0~300 millisecondi utilizzando i tasti <b>Su/Giù</b>. (Non disponibile nel modo "USB" o "BT".)</li> <li>- <b>NIGHT MODE ON/OFF</b> Questa modalità è ottimizzata per la visione notturna con le impostazioni regolate per abbassare il volume ma mantenere i dialoghi chiari.</li> <li>- <b>VOICE ENHANCE ON/OFF</b> Questa modalità semplifica l'ascolto dei dialoghi parlati nei film e in TV.</li> <li>• La funzione audio <b>NIGHT MODE</b> e <b>VOICE ENHANCE</b> può essere impostata su <b>ON/OFF</b> utilizzando i pulsanti <b>Su/Giù</b>.</li> <li>• Tenere premuto il pulsante  (<b>Controllo audio</b>) per circa 5 secondi per regolare il suono di ciascuna banda di frequenza. È possibile utilizzare i pulsanti <b>Sinistra/Destra</b> per selezionare 150 Hz, 300 Hz, 600 Hz, 1,2 kHz, 2,5 kHz, 5 kHz e 10 kHz e ciascuna selezione può essere regolata tra -6 e +6 mediante i pulsanti <b>Su/Giù</b>. (Accertarsi che il modo Audio sia impostata su "STANDARD".)</li> </ul>
<p><b>7</b></p>	 <p><b>Bluetooth PAIR</b></p>	<p>Consente di attivare la modalità associazione Bluetooth della Soundbar. Premere il tasto  <b>PAIR</b> e attendere che venga visualizzata la schermata "BT PAIRING" per connettersi a un nuovo dispositivo Bluetooth.</p>
<p><b>8</b></p>	 <p><b>Riproduci / Sospendi</b></p>	<p>È possibile riprodurre o mettere in pausa la musica premendo il tasto.</p>

<p><b>9</b></p>	 <p><b>Su/Giù/ Sinistra/ Destra</b></p>	 <p><b>Premere le aree indicate per selezionare Su/Giù/Sinistra/ Destra.</b></p> <p>Premere Su/Giù/Sinistra/Destra sul tasto per selezionare o impostare funzioni.</p> <ul style="list-style-type: none"> <li>• <b>Ripeti</b> Per utilizzare la funzione Ripeti nel modo “<b>USB</b>”, premere il tasto <b>Su</b>.</li> <li>• <b>Salta brano</b> Premere il tasto <b>Destra</b> per selezionare il file musicale successivo. Premere il tasto <b>Sinistra</b> per selezionare il file musicale precedente.</li> <li>• <b>ID SET</b> Tenere premuto il tasto <b>Su</b> per 5 secondi per completare l'<b>ID SET</b> (quando ci si connette a un subwoofer wireless o ad altoparlanti posteriori wireless).</li> </ul>
<p><b>10</b></p>	 <p><b>Info</b></p>	<p>Quando premuto, vengono visualizzate le informazioni per ciascuna modalità. (Vedere pagina 7).</p>

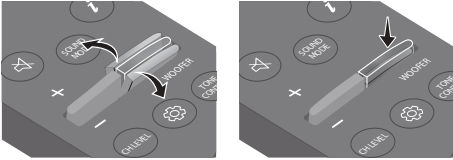
<p><b>11</b></p> <p><b>SOUND MODE</b></p> <p><b>SOUND MODE</b></p>	<p>Premendo il pulsante, è possibile selezionare la modalità audio desiderata.</p> <p><b>SURROUND SOUND → BASS BOOST → GAME → ADAPTIVE → DTS VIRTUAL:X → STANDARD</b></p> <ul style="list-style-type: none"> <li>- <b>SURROUND SOUND</b> Fornisce un campo sonoro più ampio di quello standard.</li> <li>- <b>BASS BOOST</b> Modalità audio che enfatizza i suoni bassi.</li> <li>- <b>GAME</b> Fornisce l'audio stereoscopico che consente la piena immersione nell'azione di gioco.</li> <li>- <b>ADAPTIVE</b> Analizza il contenuto in tempo reale e fornisce automaticamente il campo sonoro ottimale in base alle caratteristiche del contenuto.</li> <li>- <b>DTS VIRTUAL:X</b> Audio 3D immersivo da qualsiasi contenuto.</li> <li>- <b>STANDARD</b> Emette l'audio originale.</li> </ul> <ul style="list-style-type: none"> <li>• <b>DRC (Dynamic Range Control)</b> Consente di applicare la funzionalità Dynamic Range Control alle tracce Dolby Digital. Con la Soundbar spenta, tenere premuto il tasto <b>SOUND MODE</b> per più di 5 secondi per attivare o disattivare la modalità DRC (Dynamic Range Control). La modalità DRC, se attivata, attenua i suoni forti (il suono potrebbe risultare distorto).</li> <li>• <b>Bluetooth Power</b> Questa funzione accende automaticamente la Soundbar nel momento in cui riceve una richiesta di connessione da una TV o da un dispositivo Bluetooth già connessi in passato. La funzione è Attiva per impostazione predefinita. <ul style="list-style-type: none"> <li>- Tenere premuto il tasto <b>SOUND MODE</b> per più di 5 secondi per disattivare la funzione Bluetooth Power.</li> </ul> </li> </ul>
<p><b>12</b></p> <p><b>WOOFER</b></p> <p><b>LIVELLO WOOFER (BASSO)</b></p>	 <p>Premere il tasto su o giù per regolare il livello del woofer (bassi) a -12 o tra -6 e +6. Per regolare il livello del volume del woofer (bassi) su 0 (valore predefinito), premere il tasto.</p>
<p><b>13</b></p> <p><b>TONE CONTROL</b></p> <p><b>STONE CONTROL</b></p>	<p>Premendo il pulsante è possibile regolare il volume degli alti o dei bassi.</p> <ul style="list-style-type: none"> <li>• Premere il pulsante <b>TREBLE</b> o <b>BASS</b> e quindi regolare il volume tra -6~+6 utilizzando i pulsanti <b>Su/Giù</b>.</li> </ul>

## Utilizzo dei pulsanti nascosti (pulsanti con più di una funzione)

Tasto nascosto		Pagina di riferimento
Tasto del telecomando	Funzione	
WOOFER (Su)	Acceso/Spento Telecomando della TV (Standby)	Pagina 14
Sinistra	Accensione/Spegnimento della connessione automatica TV (BT Pronto)	Pagina 25
Su	ID SET	Pagina 11
 (Controllo audio)	EQ 7 bande	Pagina 10
SOUND MODE	DRC ON/OFF (Standby)	Pagina 12
	Bluetooth Power	Pagina 12
 PAIR	Connessione multipla Bluetooth attivata/disattivata (Standby)	Pagina 32

## Specifiche di uscita per diverse modalità di effetti sonori

Effetto		Ingresso	Uscita	
			Senza kit di diffusori posteriori wireless	Con kit di diffusori posteriori wireless
 <b>SOUND MODE</b>	SURROUND SOUND	2.0 canali	2.1 canali	4.1 canali
		5.1 canali	2.1 canali	4.1 canali
	BASS BOOST	2.0 canali	2.1 canali	4.1 canali
		5.1 canali	2.1 canali	4.1 canali
	GAME	2.0 canali	2.1 canali	4.1 canali
		5.1 canali	2.1 canali	4.1 canali
	ADAPTIVE	2.0 canali	2.1 canali	4.1 canali
		5.1 canali	2.1 canali	4.1 canali
	DTS VIRTUAL:X	2.0 canali	2.1 canali	4.1 canali
		5.1 canali	2.1 canali	4.1 canali
	STANDARD	2.0 canali	2.1 canali	2.1 canali
		5.1 canali	2.1 canali	2.1 canali

- È possibile acquistare il kit di diffusori posteriori wireless Samsung separatamente. Per acquistare un kit, contattare il venditore da cui avete acquistato la Soundbar.

# Regolazione del volume della Soundbar con il telecomando della TV

Regolare il volume della Soundbar usando il telecomando della TV.

- Questa funzione può essere usata solo con telecomandi IR. I telecomandi Bluetooth, che richiedono l'associazione, non sono supportati.
- Per utilizzare questa funzione, impostare il diffusore TV su **Altoparlante esterno**.
- Produttori che supportano questa funzione:  
Samsung, VIZIO, LG, Sony, Sharp, PHILIPS, PANASONIC, TOSHIBA, Hisense, RCA

1. Spegnerla la Soundbar.
2. Tenere premuto il tasto **WOOFER** per 5 secondi.

Ogni volta che si solleva il tasto **WOOFER** per 5 secondi, la modalità cambia nel seguente ordine:  
"OFF-TV REMOTE" (modalità predefinita), "SAMSUNG-TV REMOTE", "ALL-TV REMOTE".

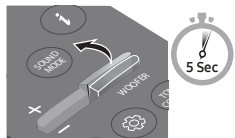
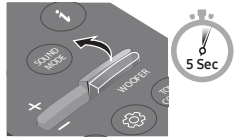
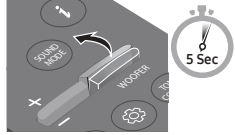
Tasto del telecomando	Visualizzazione	Stato
	(modalità predefinita) <b>OFF-TV REMOTE</b>	Disabilita il telecomando della TV.
	<b>SAMSUNG-TV REMOTE</b>	Abilita il telecomando IR di una TV Samsung.
	<b>ALL-TV REMOTE</b>	Abilita il telecomando IR di una TV di terze parti.

# 04 COLLEGAMENTO DELLA SOUNDBAR

## Collegamento alla rete elettrica

Per collegare il subwoofer e la Soundbar a una presa elettrica, utilizzare i componenti di alimentazione nel seguente ordine:

1. Collegare il cavo di alimentazione al subwoofer.
2. Collegare il cavo di alimentazione in uscita all'adattatore di corrente, quindi alla Soundbar.
3. Collegare il cavo di alimentazione a una presa a muro.

Vedere le figure sottostanti.

- Per ulteriori informazioni sulla potenza elettrica assorbita e sul consumo di energia, vedere l'etichetta applicata al prodotto. (Etichetta: Fondo dell'unità principale della Soundbar)

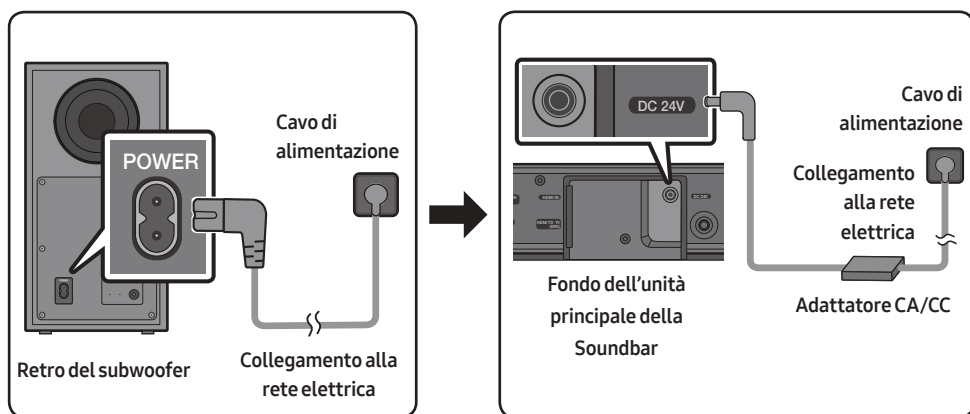

- Assicurarsi di poggiare l'adattatore CA/CC orizzontalmente su un tavolo o sul pavimento. Se si posiziona l'adattatore CA/CC in modo che penda con l'ingresso del cavo CA rivolto verso l'alto, acqua o altre sostanze estranee potrebbero penetrare nell'adattatore e causarne il malfunzionamento.

# Connessione della Soundbar al Subwoofer

Quando è collegato il subwoofer, vengono riprodotti potenti toni bassi.

## Connessione automatica tra il subwoofer e la Soundbar

Al momento dell'accensione dopo il collegamento dei cavi di alimentazione alla Soundbar e al subwoofer, il subwoofer si connette automaticamente alla Soundbar.

- Una volta completata l'associazione automatica, l'indicatore blu nella parte posteriore del subwoofer si accende.

## Indicatori LED sul retro del subwoofer

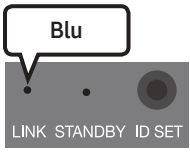
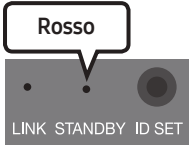
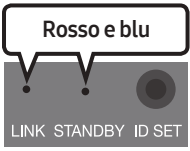
LED	Stato	Descrizione	Soluzione
	Acceso	Connessione riuscita (funzionamento normale)	-
	Lampeggiante	Ripristino della connessione	Controllare che il cavo di alimentazione connesso all'unità principale della Soundbar sia collegato correttamente oppure attendere circa 5 minuti. Se continua a lampeggiare, provare a connettere manualmente il subwoofer. Consultare la pagina 17.
	Acceso	Standby (con l'unità principale della Soundbar spenta)	Verificare che il cavo di alimentazione sia collegato correttamente all'unità principale della Soundbar.
		Connessione non riuscita	Procedere nuovamente alla connessione. Vedere le istruzioni relative alla connessione manuale a pagina 17.
	Lampeggiante	Malfunzionamento	Consultare il manuale per i recapiti del Centro servizi Samsung.

## Connessione manuale del subwoofer in caso di connessione automatica non riuscita

Prima di eseguire la procedura di connessione manuale descritta di seguito:

- Verificare che i cavi di alimentazione della Soundbar e del subwoofer siano collegati correttamente.
- Assicurarsi che la Soundbar sia accesa.

1. Tenere premuto **ID SET** sul retro del subwoofer per almeno 5 secondi.
  - L'indicatore rosso sul retro del diffusore si spegne e l'indicatore blu lampeggia.

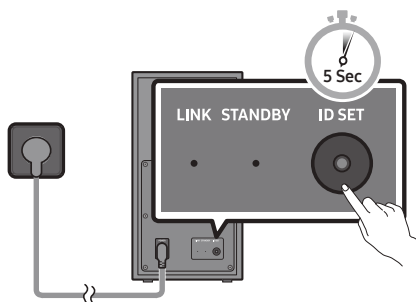

Retro del subwoofer

2. Tenere premuto il tasto **Su** del telecomando per almeno 5 secondi.
  - Il messaggio **ID SET** viene visualizzato brevemente sul display della Soundbar, poi scompare.
  - La Soundbar si accenderà automaticamente una volta completata l'**ID SET**.

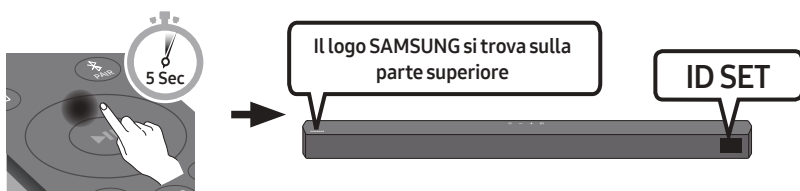

3. Verificare che il LED LINK sia di colore blu fisso (connessione completata).

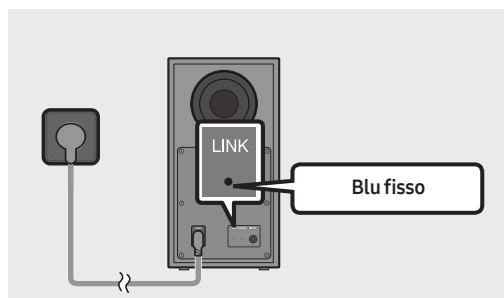

L'indicatore a LED LINK smette di lampeggiare e diventa blu fisso quando si stabilisce una connessione tra la Soundbar e il subwoofer wireless.



## NOTE

- Non collegare il cavo di alimentazione di questo prodotto o la tua TV a una presa a muro fino a quanto tutti i collegamenti tra i componenti sono stati completati.
- Prima di spostare o installare questo prodotto, assicurarsi di spegnerlo e scollegare il cavo di alimentazione.
- Se l'unità principale è spenta, il subwoofer wireless entrerà in modo stand-by e l'indicatore Led di STANDBY sul retro diventerà rosso dopo aver lampeggiato in blu per diverse volte.
- Se si utilizza un dispositivo che sfrutta la medesima frequenza (5,8 GHz) della Soundbar nelle vicinanze della Soundbar, le interferenze potrebbero causare alcune interruzioni del suono.
- La distanza di trasmissione massima del segnale wireless dell'unità principale è di circa 10 metri, ma può variare a seconda dell'ambiente di funzionamento. Se tra l'unità principale e il subwoofer si frappone una parete metallica o di cemento armato, il sistema potrebbe non funzionare affatto in quanto il segnale wireless non è in grado di attraversare il metallo.

## PRECAUZIONI

- Le antenne di ricezione wireless sono integrate nel subwoofer wireless. Tenere le unità al riparo da acqua e umidità.
- Per prestazioni di ascolto ottimali, assicurarsi che l'area circostante il diffusore wireless e il posizionamento del modulo di ricezione wireless (venduto separatamente) siano sgombri da ostacoli.

## Collegamento del kit SWA-9100S (venduto separatamente) alla Soundbar

Per provare il vero impianto audio surround wireless, collegare il kit di diffusori posteriori wireless Samsung (SWA-9100S, venduto separatamente) alla Soundbar.

1. Collegare il modulo ricevitore wireless ai 2 diffusori surround.
  - Quando si connette il cavo dell'altoparlante, connettere il cavo con anima all'altoparlante.

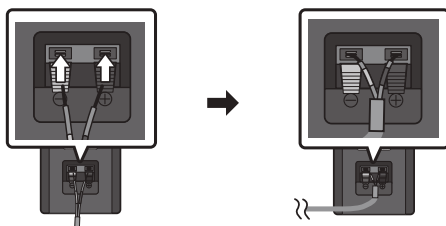

- I cavi dei diffusori sono identificati tramite un codice colore.

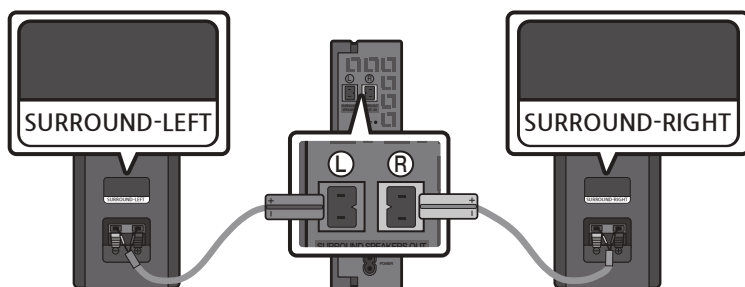

2. Dopo aver inserito il modulo ricevitore wireless in una presa elettrica, verificare che sia in stato di standby.

- L'indicatore LINK a LED (LED blu) sul Modulo ricevitore wireless lampeggia. Se il LED non lampeggia, premere il tasto **ID SET** sul retro del Modulo ricevitore wireless con la punta di una penna per 5~6 secondi fino a che l'indicatore LINK a LED lampeggia (in blu). Per ulteriori informazioni sul LED, fare riferimento al manuale utente del prodotto SWA-9100S.

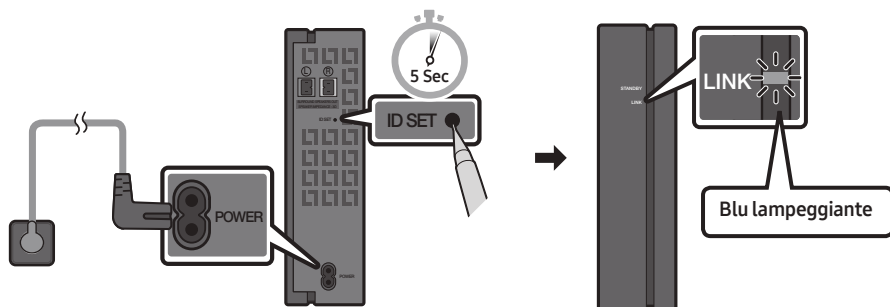

3. Tenere premuto il tasto **Su** del telecomando per almeno 5 secondi.
- Il messaggio **ID SET** viene visualizzato brevemente sul display della Soundbar, poi scompare.
  - La Soundbar si accenderà automaticamente una volta completata l'**ID SET**.

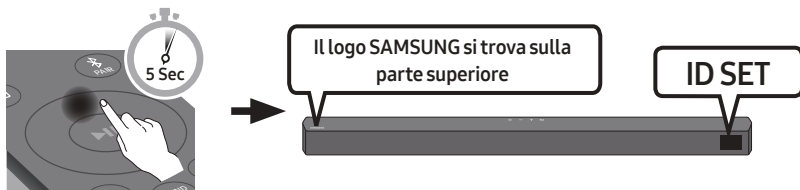

**⚠ ATTENZIONE**

- Se la Soundbar stava riproducendo musica al momento del collegamento al kit SWA-9100S, potrebbero udirsi alcune irregolarità emesse dal woofer durante il completamento della connessione.
4. Verificare che il LED LINK sia di colore blu fisso (connessione completata).

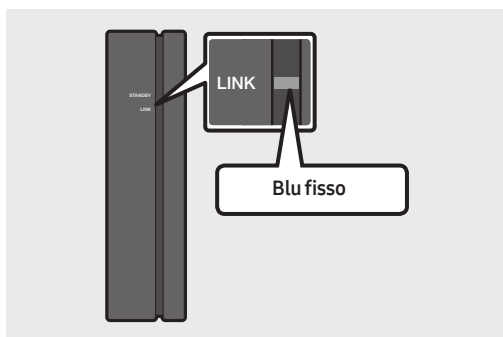

L'indicatore a LED LINK smette di lampeggiare e diventa blu fisso quando si stabilisce una connessione tra la Soundbar e il modulo ricevitore wireless.

5. Se il kit SWA-9100S non si connette, ripetere la procedura dal passaggio 2.

# 05 UTILIZZO DI UNA CONNESSIONE CABLATA AL TV

È possibile ascoltare l'audio della TV dalla Soundbar grazie a connessioni cablate o wireless.

- Quando la Soundbar è collegata a specifici modelli di televisore Samsung, è possibile controllarla utilizzando il telecomando della TV.
  - Questa funzione è supportata dalle Smart TV Samsung del 2017 e successive che sono in grado di supportare il Bluetooth quando si collega la Soundbar alla TV con un cavo ottico.
  - Questa funzione consente inoltre di utilizzare il menu della TV per regolare il campo sonoro e diverse impostazioni, oltre al volume e alla funzione di muto.

## Metodo 1. Collegamento tramite un cavo ottico

### Lista di controllo pre-connezione

- Dopo aver collegato il cavo HDMI e il cavo ottico, il segnale HDMI viene ricevuto per primo.
- Quando si utilizza un cavo ottico e i terminali sono coperti, assicurarsi di rimuovere la copertura.

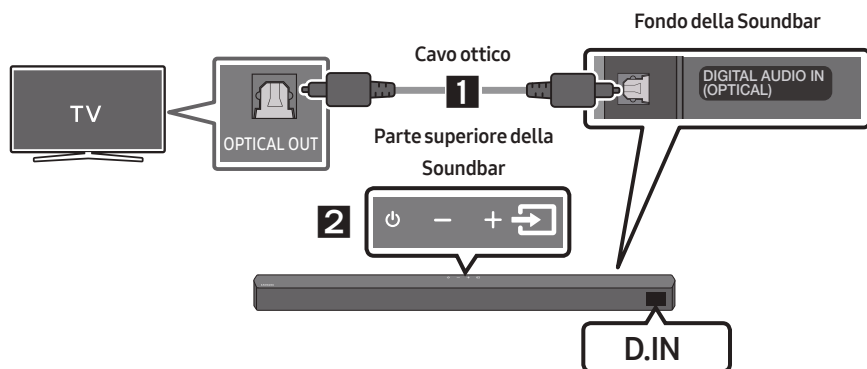

1. Collegare la presa jack **DIGITAL AUDIO IN (OPTICAL)** della Soundbar alla presa jack **OPTICAL OUT** della TV con un cavo ottico digitale.
2. Premere il tasto  (**Sorgente**) sul pannello superiore o sul telecomando, quindi selezionare il modo "**D.IN**".

## Metodo 2. Collegamento di una TV tramite un cavo HDMI

### ⚠ ATTENZIONE

- Dopo aver collegato il cavo HDMI e il cavo ottico, il segnale HDMI viene ricevuto per primo.
- Per collegare il cavo HDMI alla TV e alla Soundbar, assicurarsi di collegare i terminali contrassegnati ARC. In caso contrario, l'audio della TV non verrà emesso.
- Si consiglia di utilizzare un cavo **High-Speed HDMI Cable with Ethernet**.

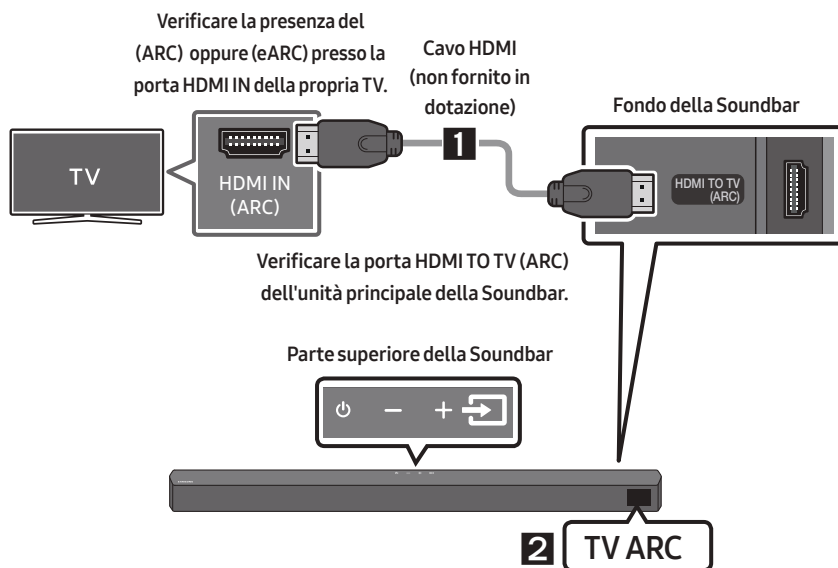

1. Con la Soundbar e la TV accese, collegare il cavo HDMI (non fornito in dotazione) come illustrato nella figura.
2. **"TV ARC"** compare nella finestra di visualizzazione dell'unità principale della Soundbar e la Soundbar riproduce l'audio della TV.
  - Se l'audio della TV è inudibile, premere il tasto (**Sorgente**) sul telecomando o sulla parte superiore della Soundbar per passare al modo **"D.IN"**. Sullo schermo vengono visualizzati **"D.IN"** e **"TV ARC"** in sequenza e viene riprodotto l'audio della TV.
  - Se **"TV ARC"** non compare nella finestra di visualizzazione dell'unità principale della Soundbar, verificare che il cavo HDMI (non fornito in dotazione) sia collegato alla porta corretta.
  - Utilizzare i tasti del volume del telecomando della TV per regolare il volume della Soundbar.

## NOTE

- L'HDMI è un'interfaccia che permette la trasmissione digitale di dati audio e video con un singolo connettore.
- Se la TV è dotata di una porta ARC, collegare il cavo HDMI all'ingresso HDMI IN (ARC).
- Consigliamo l'uso di un cavo HDMI coreless, se possibile. Se si utilizza un cavo HDMI cored, usarne uno il cui diametro sia inferiore ai 14 mm.
- Questa funzione non è disponibile, se il cavo HDMI non supporta l'ARC.
- Quando i segnali di radiodiffusione sono di tipo Dolby Digital e nella TV il "Formato audio dell'uscita digitale" è impostato su PCM, si raccomanda di modificare l'impostazione passando a Dolby Digital. Una volta modificata l'impostazione, è possibile godere di una qualità audio più elevata. (Sul menu del TV le diciture per Dolby Digital e PCM potrebbero essere diverse a seconda del produttore del TV.)

# 06 UTILIZZO DI UNA CONNESSIONE WIRELESS AL TV

## Connessione tramite Bluetooth

In caso di connessione di una TV mediante Bluetooth, è possibile percepire l'audio stereo senza i fastidi dovuti al cablaggio.

- È possibile connettere solo una TV alla volta.

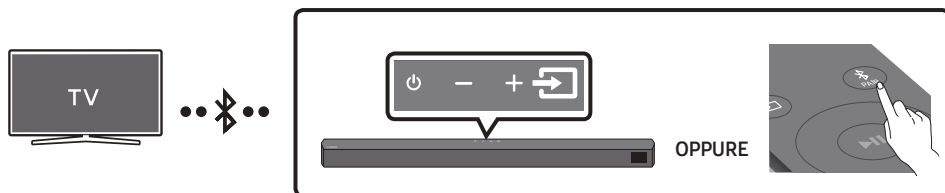

### La connessione iniziale

1. Premere il tasto **PAIR** sul telecomando per accedere alla modalità **"BT PAIRING"**.  
**(OPPURE)** a. Premere il tasto **(Sorgente)** sul pannello superiore, quindi selezionare **"BT"**.  
**"BT"** passa automaticamente in pochi secondi a **"BT PAIRING"** oppure a **"BT READY"** se presente un record di connessione.  
b. Quando compare **"BT READY"**, tenere premuto il tasto **(Sorgente)** nel pannello superiore della Soundbar per più di 5 secondi per visualizzare **"BT PAIRING"**.
2. Selezionare il modo Bluetooth sulla TV. (Per ulteriori informazioni, consultare il manuale della TV.)
3. Selezionare **"[AV] Soundbar B5-Series"** dall'elenco visualizzato nella schermata della TV. Una Soundbar disponibile è indicata con **"Needs pairing"** o **"Paired"** nell'elenco dei dispositivi Bluetooth della TV. Per connettersi alla Soundbar, selezionare il messaggio e stabilire una connessione.
  - Una volta connessa la TV, viene visualizzato il messaggio **[Nome TV] → "BT"** sul display frontale della Soundbar.
4. Ora è possibile percepire l'audio della TV dalla Soundbar.

### Se il dispositivo non riesce a connettersi

- Se la voce relativa alla Soundbar precedentemente connessa (ad es. **"[AV] Soundbar B5-Series"**) compare nell'elenco, cancellatela.
- Ripetere quindi i passaggi da 1 a 3.

### NOTA



- Una volta connessa la Soundbar alla TV per la prima volta, utilizzare la modalità **"BT READY"** per la riconnessione.

## Disconnessione della Soundbar dalla TV

Premere il tasto  (**Sorgente**) sul pannello superiore o sul telecomando, quindi passare a un modo qualsiasi eccetto "BT".

- La disconnessione richiede tempo perché la TV deve ricevere una risposta dalla Soundbar. (Il tempo necessario potrebbe variare a seconda del modello di TV.)
- Per annullare la connessione Bluetooth automatica tra la Soundbar e il TV, premere il tasto **Sinistra** del telecomando per 5 secondi con la Soundbar in stato "BT READY". (Attivazione → Disattivazione)

## Qual è la differenza tra BT READY e BT PAIRING?

- **BT READY** : in questa modalità è possibile cercare delle TV già connesse in passato o connettere alla Soundbar un dispositivo mobile connesso in passato.
- **BT PAIRING** : in questa modalità, è possibile connettere un nuovo dispositivo alla Soundbar. (Premere il tasto  **PAIR** sul telecomando o tenere premuto il tasto  (**Sorgente**) nella parte superiore della Soundbar per più di 5 secondi mentre la Soundbar è in modo "BT".)

## NOTE

- Se viene richiesto un codice PIN durante la connessione a un dispositivo Bluetooth, immettere <0000>.
- Nel modo di connessione Bluetooth, la connessione Bluetooth viene persa se la distanza tra la Soundbar e il dispositivo Bluetooth supera i 10 m.
- La Soundbar si spegne automaticamente dopo 20 minuti nello stato Pronto.
- La Soundbar potrebbe non essere in grado di effettuare la ricerca o la connessione Bluetooth correttamente nelle seguenti condizioni:
  - Se la Soundbar è circondata da un potente campo elettrico.
  - Se due o più dispositivi Bluetooth sono associati contemporaneamente alla Soundbar.
  - Se il dispositivo Bluetooth è spento, fuori posto o presenta malfunzionamenti.
- I dispositivi elettronici potrebbero causare interferenze radio. I dispositivi che generano onde elettromagnetiche, come ad esempio forni a microonde, LAN wireless e così via, devono essere tenuti lontano dall'unità principale della Soundbar.



# 07 COLLEGAMENTO DI UN DISPOSITIVO ESTERNO

È possibile connettere un dispositivo esterno tramite una connessione cablata o Bluetooth per riprodurre l'audio attraverso la Soundbar.

## Metodo 1. Collegamento tramite un cavo ottico

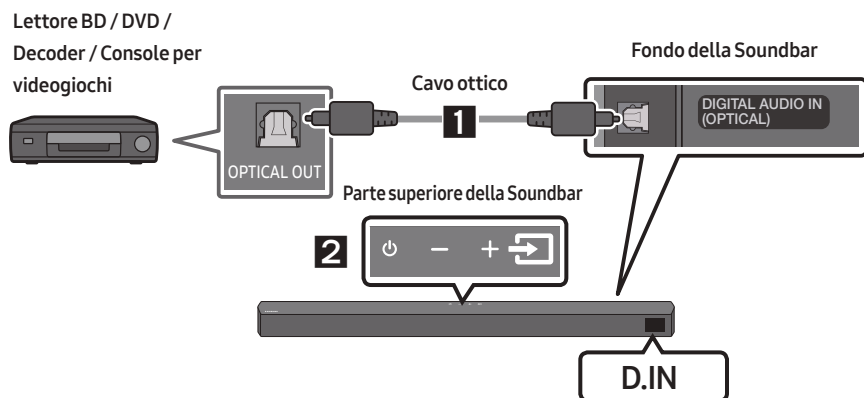

1. Collegare il **DIGITAL AUDIO IN (OPTICAL)** all'unità principale alla presa jack OPTICAL OUT del dispositivo sorgente utilizzando un cavo ottico digitale.
2. Selezionare il modo "D.IN" premendo il tasto  (**Sorgente**) sul pannello superiore o sul telecomando.

## Metodo 2. Collegamento tramite un cavo HDMI

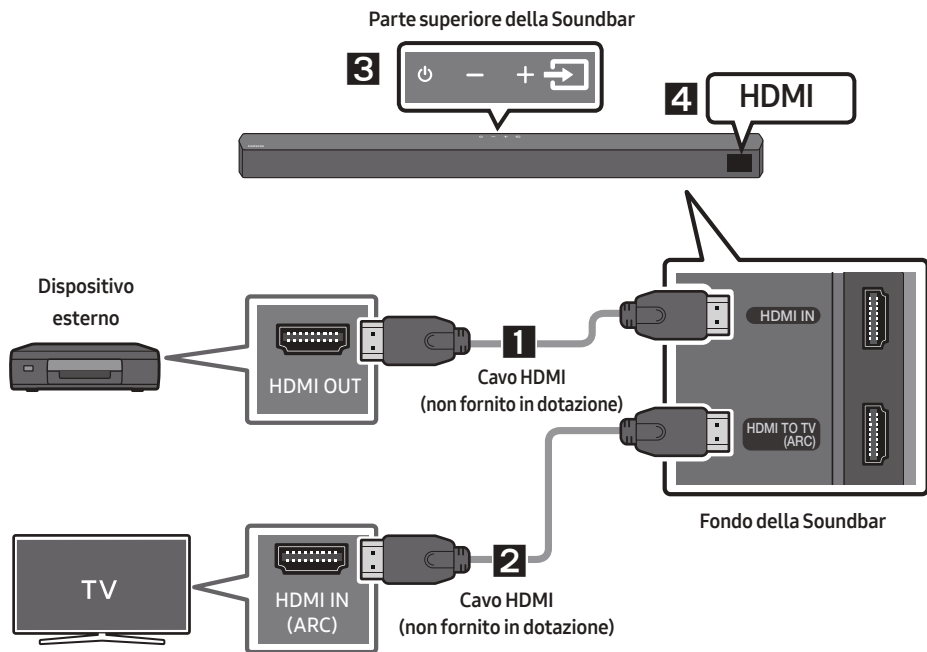

1. Collegare un cavo HDMI (non fornito in dotazione) dalla porta **HDMI IN** sulla parte inferiore della Soundbar alla porta HDMI OUT sul dispositivo digitale.
2. Collegare un cavo HDMI (non fornito in dotazione) dalla porta **HDMI TO TV (ARC)** sulla parte inferiore della Soundbar alla porta HDMI IN sul TV.
3. Premere il tasto (**Sorgente**) sul pannello superiore o sul telecomando, quindi selezionare "HDMI".
4. Il modo "HDMI" è visualizzato sul pannello display della Soundbar e l'audio viene riprodotto.

# 08 COLLEGAMENTO DI UN DISPOSITIVO DI MEMORIA USB

È possibile riprodurre tramite la Soundbar file musicali contenuti in dispositivi di memoria.

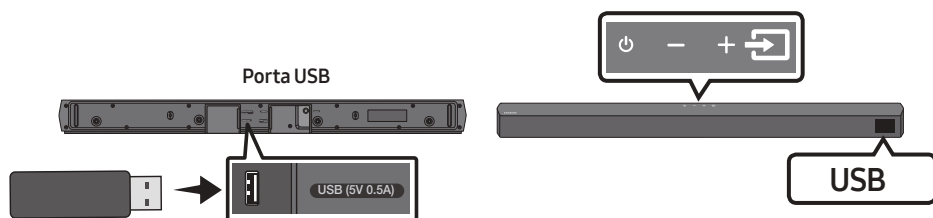

1. Connettere il dispositivo USB alla porta USB nella parte inferiore del prodotto.
2. Premere il tasto  (**Sorgente**) sul pannello superiore o sul telecomando, quindi selezionare “USB”.
3. Nel display viene visualizzato “USB”.
4. Riprodurre file musicali dal dispositivo di memoria tramite la Soundbar.
  - La Soundbar si spegne automaticamente (Auto Power Down) se non è stato collegato alcun dispositivo USB per più di 20 minuti.

## Elenco della compatibilità

Estensione	Codec	Frequenza di campionamento	Velocità di trasmissione
*.mp3	MPEG 1 Layer2	16 kHz ~ 48 kHz	80 ~ 320 kbps
	MPEG 1 Layer3	16 kHz ~ 48 kHz	80 ~ 320 kbps
	MPEG 2 Layer3	16 kHz ~ 48 kHz	80 ~ 320 kbps
	MPEG 2.5 Layer3	16 kHz ~ 48 kHz	80 ~ 320 kbps
*.wma	Wave_Format_MSAudio1	16 kHz ~ 48 kHz	56 ~ 128 kbps
	Wave_Format_MSAudio2	16 kHz ~ 48 kHz	56 ~ 128 kbps
*.aac	AAC	16 kHz ~ 96 kHz	48 ~ 320 kbps
	AAC-LC	16 kHz ~ 96 kHz	128 ~ 192 kbps 5,1 canali 320 kbps
	HE-AAC	24 kHz ~ 96 kHz	48 ~ 64 kbps 5,1 canali 160 kbps
*.wav	-	16 kHz ~ 48 kHz	fino a 3000 kbps
*.flac	FLAC	32 kHz ~ 192 kHz	162 ~ 8100 kbps
*.aiff	AIFF	32 kHz ~ 192 kHz	1024 ~ 9216 kbps
*.ogg	OGG 1.1.0	16 kHz ~ 48 kHz	50 ~ 500 kbps

- Se sul dispositivo USB sono archiviati un elevato numero di cartelle (circa 200) e file (circa 2000) è possibile che la Soundbar impieghi qualche istante per accedere ai file e riprodurli.
- La Soundbar supporta solo dispositivi USB con file system FAT16 (~2GB), FAT32 (~2TB) o NTFS (~2TB).

# 09 CONNESSIONE DI UN DISPOSITIVO MOBILE

## Connessione tramite Bluetooth

In caso di connessione di un dispositivo mobile mediante Bluetooth, è possibile percepire l'audio stereo senza i fastidi dovuti al cablaggio.

- La connessione è limitata a una TV o a due dispositivi Bluetooth contemporaneamente.

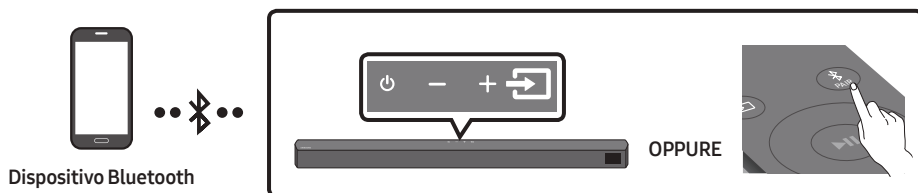

### La connessione iniziale

1. Premere il tasto **PAIR** sul telecomando per accedere alla modalità **"BT PAIRING"**.  
**(OPPURE)** a. Premere il tasto **Sorgente** sul pannello superiore, quindi selezionare **"BT"**.  
**"BT"** passa automaticamente in pochi secondi a **"BT PAIRING"** oppure a **"BT READY"** se presente un record di connessione.  
b. Quando compare **"BT READY"**, tenere premuto il tasto **Sorgente** nel pannello superiore della Soundbar per più di 5 secondi per visualizzare **"BT PAIRING"**.
2. Selezionare **"[AV] Samsung Soundbar B5-Series"** all'elenco visualizzato.
  - Quando una Soundbar è connessa al dispositivo Bluetooth, nel display frontale viene visualizzato il messaggio **[Nome dispositivo Bluetooth] → "BT"**.
3. Riprodurre file musicali dal dispositivo, connesso tramite Bluetooth, tramite la Soundbar.



### Se il dispositivo non riesce a connettersi

- Se la voce relativa alla Soundbar precedentemente connessa (ad es. **"[AV] Samsung Soundbar B5-Series"**) compare nell'elenco, cancellatela.
- Quindi ripetere i passaggi 1 e 2.

### NOTA

- Una volta connessa la Soundbar al dispositivo mobile per la prima volta, utilizzare la modalità **"BT READY"** per la riconnessione.

## Qual è la differenza tra BT READY e BT PAIRING?

- **BT READY** : in questa modalità è possibile cercare delle TV già connesse in passato o connettere alla Soundbar un dispositivo mobile connesso in passato.
- **BT PAIRING** : in questa modalità, è possibile connettere un nuovo dispositivo alla Soundbar (Premere il tasto  **PAIR** sul telecomando o tenere premuto il tasto  (**Sorgente**) nella parte superiore della Soundbar per più di 5 secondi mentre la Soundbar è in modo "BT".)

### NOTE

- Se viene richiesto un codice PIN durante la connessione a un dispositivo Bluetooth, immettere <0000>.
- Nel modo di connessione Bluetooth, la connessione Bluetooth viene persa se la distanza tra la Soundbar e il dispositivo Bluetooth supera i 10 m.
- La Soundbar si spegne automaticamente dopo 20 minuti nello stato Pronto.
- La Soundbar potrebbe non essere in grado di effettuare la ricerca o la connessione Bluetooth correttamente nelle seguenti condizioni:
  - Se la Soundbar è circondata da un potente campo elettrico.
  - Se si effettua l'associazione di diversi dispositivi Bluetooth con la Soundbar in contemporanea.
  - Se il dispositivo Bluetooth è spento, fuori posto o presenta malfunzionamenti.
- I dispositivi elettronici potrebbero causare interferenze radio. I dispositivi che generano onde elettromagnetiche, come ad esempio forni a microonde, LAN wireless e così via, devono essere tenuti lontano dall'unità principale della Soundbar.
- Il Soundbar supporta i dati SBC (44,1kHz, 48kHz).
- Effettuare il collegamento esclusivamente a un dispositivo Bluetooth che supporti la funzione A2DP (AV).
- Non è possibile collegare il Soundbar a un dispositivo Bluetooth che supporta soltanto la funzione HF (Hands Free).
- Una volta stabilito il collegamento tra la Soundbar e un dispositivo Bluetooth, selezionando "[AV] Samsung Soundbar B5-Series" dall'elenco dei dispositivi trovati, la Soundbar passa automaticamente al modo "BT".
  - Disponibile solo se il Soundbar è elencato tra i dispositivi collegati al dispositivo Bluetooth. (Il dispositivo Bluetooth e il Soundbar devono essere stati collegati in precedenza almeno una volta).
- Il Soundbar appare nell'elenco dei dispositivi cercati del dispositivo Bluetooth solo se il Soundbar visualizza "BT READY".

## Accensione Bluetooth Power (SOUND MODE)

Quando la funzione Accensione Bluetooth Power è attivata e il Soundbar è spento, se un dispositivo Bluetooth collegato in precedenza prova a collegarsi al Soundbar, il Soundbar si accende automaticamente.

1. Tenere premuto il tasto **SOUND MODE** sul telecomando per più di 5 secondi mentre si accende la Soundbar.
2. "ON-BLUETOOTH POWER" viene visualizzato sul display della Soundbar.

## Disconnettere il dispositivo Bluetooth dalla Soundbar

È possibile scollegare il dispositivo Bluetooth dall'Soundbar. Per le istruzioni, vedere il manuale utente del dispositivo Bluetooth.

- L'Soundbar viene scollegato.
- Una volta disconnessa la Soundbar dal dispositivo Bluetooth, nel suo display frontale verrà visualizzato il messaggio **"BT DISCONNECTED"**.

## Disconnessione della Soundbar dal dispositivo Bluetooth

Premere il tasto  (**Sorgente**) sul pannello superiore o sul telecomando, quindi passare a un modo qualsiasi eccetto **"BT"**.

- La disconnessione richiede tempo perché il dispositivo Bluetooth deve ricevere una risposta dalla Soundbar. (Il tempo di disconnessione potrebbe variare a seconda del dispositivo Bluetooth)
- Una volta disconnessa la Soundbar dal dispositivo Bluetooth, nel suo display frontale verrà visualizzato il messaggio **"BT DISCONNECTED"**.

### **NOTE**

- In modo di connessione Bluetooth, la connessione cade se la distanza tra l'Soundbar e il dispositivo Bluetooth supera 10 m.
- L'Soundbar si spegne automaticamente dopo 20 minuti in modo Pronto.

## **Ulteriori informazioni sul Bluetooth**

Bluetooth è una tecnologia che permette di collegare facilmente tra di loro dispositivi compatibili con Bluetooth attraverso una connessione wireless a breve raggio.

- Il dispositivo Bluetooth può provocare rumorosità o malfunzionamenti, a seconda delle condizioni di utilizzo, se:
  - Una parte del corpo è a contatto con il sistema di ricezione / di trasmissione del dispositivo Bluetooth o dell'Soundbar.
  - È soggetto a variazioni elettriche dovute a interferenze derivanti da riflessioni dei segnali su pareti, spigoli o tramezzature d'ufficio.
  - È esposto a interferenze elettriche derivanti da dispositivi della stessa banda di frequenza, incluse apparecchiature mediche, forni a microonde e LAN wireless.
- Collegare l'Soundbar al dispositivo Bluetooth mantenendo una distanza ravvicinata.
- Maggiore è la distanza tra l'Soundbar e il dispositivo Bluetooth, peggiore è la qualità. Se la distanza supera il raggio d'azione del Bluetooth, la connessione si interrompe.
- In aree a bassa sensibilità di ricezione, la connessione Bluetooth potrebbe non funzionare correttamente.
- Il collegamento Bluetooth funziona solo nelle vicinanze del dispositivo. La connessione viene automaticamente interrotta se la distanza è superiore a questo limite. La qualità del suono si riduce in presenza di ostacoli quali pareti o porte, anche entro il limite indicato.
- Questo dispositivo wireless potrebbe causare interferenze elettriche durante il suo funzionamento.

## Connessione multipla Bluetooth

La Soundbar può essere connessa a 2 dispositivi Bluetooth contemporaneamente.



1. Connettere la Soundbar a un massimo di due dispositivi Bluetooth. (Consultare la pagina 29)
2. Riprodurre la musica da uno dei dispositivi Bluetooth connessi mentre ne sono connessi due.
3. Se la musica viene riprodotta dal dispositivo Bluetooth "B" durante la riproduzione dal dispositivo "A", viene avviata la riproduzione della musica sul dispositivo "B" e interrotta/messa in pausa automaticamente sul dispositivo "A".
4. Nelle versioni precedenti ad AVRCP V1.4, il tempo necessario per passare da un dispositivo che riproduce la musica all'altro potrebbe essere maggiore.

## Associazione Bluetooth multipla

### Come associare più dispositivi alla Soundbar

1. Accendere la Soundbar.
2. Solo in modalità "BT", tenere premuto il pulsante  (Sorgente) sulla parte superiore della Soundbar per più di 5 secondi per consentire l'accesso in modalità "BT PAIRING", quindi sul lato del dispositivo Bluetooth attivare Bluetooth e selezionare la Soundbar dall'elenco dei dispositivi disponibili. La Soundbar si conatterà automaticamente al dispositivo Bluetooth.
3. È possibile associare e connettere alla Soundbar un secondo dispositivo Bluetooth utilizzando lo stesso metodo.  
Se si tenta di connettere un terzo dispositivo, un dispositivo connesso che non sta riproducendo alcun audio perderà la sua connessione Bluetooth, ma resterà comunque associato alla Soundbar.
4. Con lo stesso metodo, è possibile associare fino a 8 dispositivi Bluetooth, ma solo gli ultimi 2 resteranno connessi contemporaneamente alla Soundbar.

### NOTE

- È possibile connettere contemporaneamente alla Soundbar solo 1 TV Samsung o 2 dispositivi Bluetooth.
- La Soundbar verrà disconnessa dai dispositivi Bluetooth se riceverà una richiesta di connessione da un TV Samsung.
- L'impostazione predefinita della Soundbar è "ON-BT MULTI CONNECTION", ma per il ripristino alla modalità di connessione non multipla da un'altra modalità, tenere premuto il pulsante  PAIR sul telecomando per più di 5 secondi in modalità standby mode, fino a quando "OFF-BT MULTI CONNECTION" non viene visualizzato sul display.

# 10 INSTALLAZIONE DEL SUPPORTO A PARETE

## Precauzioni per l'installazione

- Installare solamente su pareti verticali.
- Non installare in luoghi caratterizzati da alte temperature e livelli di umidità.
- Verificare che la parete sia sufficientemente robusta da sostenere il peso del prodotto. In caso contrario, provvedere a rinforzare la parete o scegliere un altro luogo di installazione.
- Acquistare e utilizzare viti e ancoraggi di fissaggio adatti alla tipologia di parete scelta (cartongesso, ferro, legno, ecc.). Se possibile, fissare le viti di supporto ai montanti della parete.
- Acquistare viti per il montaggio a parete a seconda della tipologia e dello spessore del muro su cui si intende montare la Soundbar.
  - Diametro: M5
  - Lunghezza: si consiglia 35 mm o maggiore.
- Collegare i cavi dall'unità ai dispositivi esterni prima di installare la Soundbar sulla parete.
- Assicurarsi che l'unità sia spenta e scollegata dall'alimentazione prima di installarla. In caso contrario, potrebbero verificarsi scariche elettriche.

## Componenti per il montaggio a parete



Guida per il montaggio a parete



Rondella di fissaggio



Vite



Supporto per montaggio a parete

1. Posizionare la **Guida per il montaggio a parete** contro la superficie della parete.
  - La **Guida per il montaggio a parete** deve essere livellata.
  - Se la TV è montata sulla parete, installare la Soundbar almeno 5 cm sotto la TV.



Almeno 5 cm

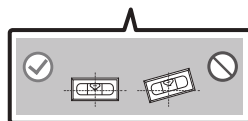
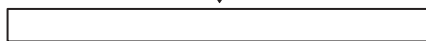



2. Allineare la **Linea centrale della Guida per il montaggio a parete** con il centro della TV (in caso di montaggio della Soundbar sotto la TV), quindi fissare la **Guida per il montaggio a parete** alla parete con del nastro adesivo.

- Se non si intende montare la Soundbar sotto una TV, posizionare la **Linea centrale** al centro dell'area di installazione.

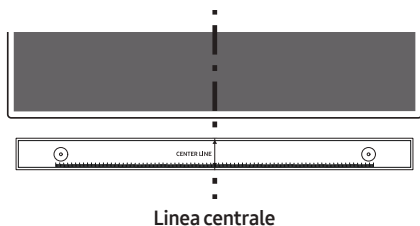

3. Utilizzare una penna per segnare le posizioni dei fori e rimuovere la **Guida per il montaggio a parete**.

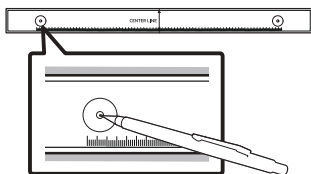

4. Utilizzando una punta da trapano delle giuste dimensioni, praticare un foro nella parete in corrispondenza di ciascun segno.
- Se i contrassegni non corrispondono alle posizioni dei prigionieri, accertarsi di inserire tasselli adeguati nei fori prima di inserire le viti di fissaggio. Quando si usano i tasselli, accertarsi che i fori praticati siano abbastanza larghi per i tasselli utilizzati.

5. Far passare una vite (non fornita in dotazione) attraverso ciascuna **Rondella di fissaggio**, quindi avvitare saldamente ciascuna vite in un apposito foro.

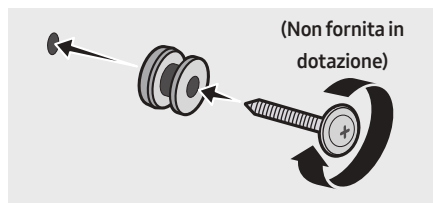

6. Installare 2 **Supporto per montaggio a parete** con l'orientamento corretto sul fondo della Soundbar, utilizzando 2 **Viti**.

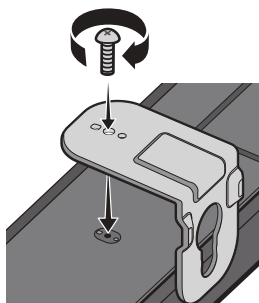

- Durante l'assemblaggio, assicurarsi che la parte a sospensione dei **Supporti per montaggio a parete** sia situata dietro la parte posteriore della Soundbar.

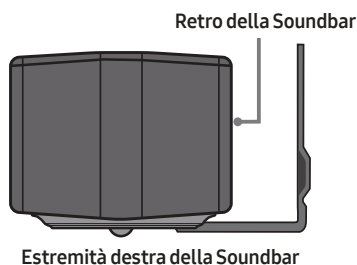

7. Installare la Soundbar con gli accessori  
**Supporti per montaggio a parete** appendendo i **Supporti per montaggio a parete** alle **Rondelle di fissaggio** sulla parete.

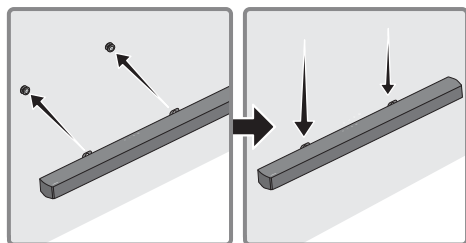

8. Far scorrere la Soundbar verso il basso come illustrato di seguito, in modo che le **Supporto per montaggio a parete** si appoggino saldamente sulle **Rondella di fissaggio**.

- Inserire le **Rondella di fissaggio** nella parte larga (fondo) delle **Supporto per montaggio a parete**, quindi far scorrere le **Supporto per montaggio a parete** verso il basso, in modo che le **Supporto per montaggio a parete** si appoggino saldamente sulle **Rondella di fissaggio**.

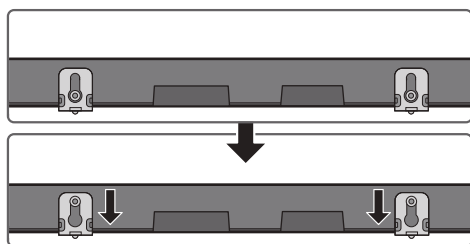

## 11 AGGIORNAMENTO DEL SOFTWARE

In futuro Samsung potrebbe fornire aggiornamenti del firmware del sistema della Soundbar.

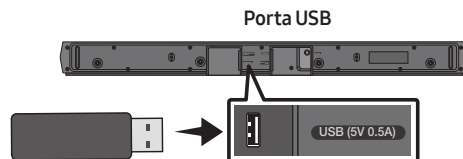

Se viene messo a disposizione un aggiornamento, è possibile aggiornare il firmware collegando un dispositivo USB, su cui è stato preventivamente salvato l'aggiornamento del firmware, alla porta USB della Soundbar. Per ulteriori informazioni su come scaricare i file di aggiornamento, visitare il sito Web Samsung all'indirizzo ([www.samsung.com](http://www.samsung.com) → Support).

Selezionare quindi il tipo di prodotto o fornire il numero di modello della Soundbar, selezionare l'opzione Software & Apps, quindi Downloads. Tenere presente che i nomi delle opzioni possono variare.

### Come verificare la versione del firmware

1. Spegner la Soundbar.
2. Tenere premuto il tasto  (**Controllo audio**) sul telecomando per circa 5 secondi.
3. Ogni versione viene visualizzata sul display della Soundbar nel seguente ordine.  
(Versione del software → HDMI → Tx → Rx )
  - **Tx** : modulo di trasmissione wireless nella Soundbar.
  - **Rx** : modulo di ricezione wireless nella Subwoofer.
  - **DISPLAY VERSIONE R2**
    - Nessuna connessione R2 posteriore---
    - Connessione R2xxx posteriore

## Procedura per l'aggiornamento

**Importante:** la funzione di aggiornamento rimuove tutte le impostazioni dell'utente. Si raccomanda di prendere nota delle proprie impostazioni in modo da poterle reimpostare con facilità dopo l'aggiornamento, tenendo presente che l'aggiornamento del firmware ripristina anche il collegamento al subwoofer.

1. Connettere la chiavetta USB alla porta USB del computer.  
**Importante:** assicurarsi che la chiavetta USB non contenga file musicali. In caso contrario l'aggiornamento del firmware potrebbe non riuscire.
2. Andare a (samsung.com) → selezionare Immetti numero modello e immettere il modello della Soundbar. Selezionare manuali e download e scaricare la versione più aggiornata del file software.
3. Salvare il software scaricato su un archivio USB e selezionare "Estrai qui" per decomprimere la cartella.
4. Spegner la Soundbar e connettere la chiavetta USB contenente l'aggiornamento software alla porta USB.
5. Accendere la Soundbar e cambiare la sorgente nella modalità "USB". Entro 3 minuti verrà visualizzato "UPDATE" e avrà inizio l'aggiornamento. Al completamento dell'aggiornamento, la Soundbar si spegnerà e si riaccenderà automaticamente.
6. Premere il pulsante **— + (Volume)** sul pannello superiore per 5 secondi. Il display mostrerà "INIT" e la Soundbar verrà spenta. L'aggiornamento è completato.
  - Il prodotto ha una funzione DUAL BOOT. Se il firmware non riesce a completare l'aggiornamento, sarà possibile aggiornare nuovamente il firmware.
7. Ripristinare le impostazioni della Soundbar.

## Se non compare la scritta UPDATE

1. Spegner la Soundbar, scollegare e ricollegare il dispositivo di archiviazione che contiene i file di aggiornamento alla porta USB della Soundbar.
2. Scollegare il cavo di alimentazione della Soundbar, ricollegarlo, quindi accendere la Soundbar.

### NOTE

- L'aggiornamento del firmware potrebbe non funzionare correttamente se sul dispositivo di archiviazione sono presenti file audio supportati dalla Soundbar.
- Non scollegare l'alimentazione o rimuovere il dispositivo USB durante l'applicazione degli aggiornamenti. L'unità principale si spegnerà automaticamente dopo il completamento dell'aggiornamento del firmware.
- Una volta completato l'aggiornamento, la configurazione dell'utente nella Soundbar viene avviata ed è possibile ripristinare le proprie impostazioni. Consigliamo di prendere nota delle impostazioni, così da poterle ripristinare al termine dell'aggiornamento. Attenzione: l'aggiornamento del firmware azzererà anche la connessione al subwoofer. Se la connessione al subwoofer non viene ristabilita automaticamente dopo l'aggiornamento, fare riferimento a pagina 16.  
Se l'aggiornamento software fallisce, verificare che l'archivio USB non sia difettoso.
- Gli utenti di Mac OS dovrebbero usare MS-DOS (FAT) come formato USB.
- L'aggiornamento tramite USB potrebbe non essere disponibile, a seconda del produttore del dispositivo di archiviazione.

# 12 RISOLUZIONE DEI PROBLEMI

Prima di contattare l'assistenza, controllare quanto segue.

## La Soundbar non si accende.

- Assicurarsi che il cavo di alimentazione della Soundbar sia inserita correttamente nella presa.

## La Soundbar funziona in modo non regolare.

- Disinserire e reinserire il cavo di alimentazione.
- Spegnerne e riaccendere il dispositivo esterno e riprovare.
- In assenza di segnale, la Soundbar si spegne automaticamente dopo un certo periodo di tempo. Accendere la Soundbar. (Andare a pagina 7.)

## Se il telecomando non funziona.

- Puntare il telecomando direttamente sulla Soundbar.
- Sostituire le batterie.

## La Soundbar non emette suoni.

- Il volume della Soundbar è troppo basso o azzerato. Regolare il volume.
- Quando è connesso un dispositivo esterno (STB, dispositivo Bluetooth, dispositivo mobile e così via), regolare il volume del dispositivo esterno.
- Per l'uscita audio della TV, selezionare Soundbar. (TV Samsung: Pagina iniziale (🏠) → Menu → Impostazioni (⚙️) → Tutte le impostazioni (⚙️) → Suono → Uscita audio → Seleziona Soundbar)
- Il collegamento del cavo alla Soundbar non può essere allentato. Rimuovere il cavo e ricollegarlo.
- Rimuovere completamente il cavo di alimentazione, ricollegarlo e accendere il prodotto.
- Inizializzare il prodotto e riprovare. (Andare a pagina 36.)

## Il subwoofer non emette suoni.

- Assicurarsi che l'indicatore LED nella parte posteriore del subwoofer emetta una luce blu. Ricollegare la Soundbar e il subwoofer se l'indicatore lampeggia in blu o in rosso. (Andare a pagina 17.)
- Potrebbe verificarsi un problema se è presente un ostacolo tra la Soundbar e il subwoofer. Spostare i dispositivi in un'area libera da ostacoli.
- Altri dispositivi che inviano segnali in radiofrequenza nelle vicinanze potrebbero interrompere il collegamento. Tenere lontano il diffusore da questi dispositivi.
- Rimuovere e ricollegare la spina di alimentazione.

## Il volume del subwoofer è troppo basso.

- Il volume originale del contenuto riprodotto potrebbe essere basso. Provare a regolare il livello del subwoofer. (Andare a pagina 12.)
- Avvicinare a sé il diffusore del subwoofer.

## Se il TV non è collegato tramite HDMI TO TV (ARC).

- Assicurarsi che il cavo HDMI sia inserito correttamente nel terminale ARC. (Andare a pagina 22.)
- La connessione potrebbe essere impedita da un dispositivo esterno connesso (set-top box, console per videogame e così via). Connettere direttamente la Soundbar.
- HDMI-CEC potrebbe non essere attivo sulla TV. Attivare CEC sul menu della TV. (TV Samsung: Pagina iniziale (🏠) → Menu → Impostazioni (⚙️) → Tutte le impostazioni (⚙️) → Connessione → Gestione dispositivi esterni → Anynet+ (HDMI-CEC) ACCESO)

### Nessun audio in ingresso quando ci si collega alla TV in modalità HDMI TO TV (ARC).

- Il dispositivo non è in grado di riprodurre il segnale di ingresso. Impostare l'uscita audio della TV su PCM o Dolby Digital. (Per una TV Samsung: Pagina iniziale (🏠) → Menu → Impostazioni (⚙️) → Tutte le impostazioni (⚙️) → Suono → Impostazioni avanzate → Formato audio dell'uscita digitale)

### La Soundbar non si connette tramite Bluetooth.

- Quando si connette un nuovo dispositivo, passare a "BT PAIRING" per la connessione. (Premere il tasto **PAIR** sul telecomando o il tasto **Sorgente** sul corpo per almeno 5 secondi.)
- la Soundbar è collegata a un altro dispositivo, scollegarlo prima di cambiare dispositivo.
- Riconnetterlo dopo aver rimosso l'elenco dei diffusori Bluetooth sul dispositivo da connettere. (TV Samsung: Pagina iniziale (🏠) → Menu → Impostazioni (⚙️) → Tutte le impostazioni (⚙️) → Suono → Uscita audio → Elenco altoparlanti Bluetooth)
- Il collegamento automatico della TV potrebbe essere disabilitato. Con la Soundbar in "BT READY", tenere premuto il tasto **Sinistra** sul telecomando della Soundbar per 5 secondi per selezionare **ON-TV CONNECT**. Se viene visualizzato il messaggio **OFF-TV CONNECT**, tenere premuto il tasto **Sinistra** per 5 secondi per cambiare selezione.
- Rimuovere e ricollegare la spina di alimentazione, quindi riprovare.
- Inizializzare il prodotto e riprovare. (Andare a pagina 36.)

### Il suono si interrompe se connesso tramite Bluetooth.

- Se il dispositivo connesso tramite Bluetooth si sposta troppo lontano dalla Soundbar, potrebbe causare l'interruzione dell'audio. Avvicinare il dispositivo alla Soundbar.
- Se una parte del corpo entra in contatto con il trasmettitore Bluetooth o il prodotto è installato su mobili di metallo, il suono potrebbe interrompersi. Verificare l'ambiente di installazione e le condizioni di utilizzo.

### La connessione multipla Bluetooth non funziona.

- Quando il TV è connesso alla soundbar, la connessione multipla Bluetooth potrebbe non funzionare. Scollegare la Soundbar dal TV e riprovare.
- Verificare se l'impostazione della connessione multipla Bluetooth è attivata. (Fare riferimento alla sezione "**La Soundbar non si connette tramite Bluetooth.**")
- Scollegare il dispositivo attualmente in corso di riproduzione, associare al dispositivo che si desidera collegare e ricollegare il dispositivo precedente.
- Se il suono non viene emesso neanche con una connessione adeguata, fare riferimento alla sezione "**Il suono si interrompe se connesso tramite Bluetooth.**".

### La Soundbar non si accende automaticamente con il TV.

- Quando si spegne la Soundbar mentre si guarda la TV, la sincronizzazione della potenza con la TV è disattivata. Spegnerla la TV.

# 13 LICENZA

---



Manufactured under license from Dolby Laboratories. Dolby, Dolby Audio and the double-D symbol are trademarks of Dolby Laboratories Licensing Corporation.



For DTS patents, see <http://patents.dts.com>. Manufactured under license from DTS Licensing Limited. DTS, the Symbol, DTS in combination with the Symbol, DTS and the Symbol together, Virtual:X, the DTS Virtual:X logo, and DTS 2.0 Channel are registered trademarks or trademarks of DTS, Inc. in the United States and/or other countries. © DTS, Inc. All Rights Reserved.



The terms HDMI and HDMI High-Definition Multimedia Interface, and the HDMI Logo are trademarks or registered trademarks of HDMI Licensing Administrator, Inc. in the United States and other countries.



The Bluetooth® word mark and logos are registered trademarks owned by Bluetooth SIG, Inc. and any use of such marks by Samsung Electronics Co., Ltd. is under license. Other trademarks and trade names are those of their respective owners.



---

## [ENERGY STAR]

### ENERGY STAR qualified model only

- Your Samsung product is ENERGY STAR qualified in its factory default setting. Change to certain features, settings and functionality in this product can change the power consumption, possibly beyond the limits required for ENERGY STAR qualification.
- Environmental Protection Agency and Department of Energy. ENERGY STAR is a joint program of the Government agencies, designed to promote energy efficient products and practices.

Refer to [www.energystar.gov](http://www.energystar.gov) for more information of the ENERGY STAR Program.

### ENERGY STAR qualified model only (Applicable to Thin Client models only)

As an ENERGY STAR® Partner, SAMSUNG has determined that this product meets the ENERGY STAR® guidelines for energy efficiency.

- The ENERGY STAR Program has been to reduced greenhouse gas emissions and save energy through voluntary labeling.
- Power management setting of this product have been enabled by default, and have various timing setting from 1 minutes to 5 hours.
- The product can wake with a button press on the chassis from sleep mode.

### ENERGY STAR qualified model only (The other models)

- As an ENERGY STAR Partner, Samsung has determined that this product or product models meets the ENERGY STAR guideline for energy efficiency.

## 14 AVVISO DI LICENZA OPEN SOURCE

Per inviare richieste di informazioni e domande sulle risorse open source, contattare Samsung Open Source (<http://opensource.samsung.com>).

## 15 NOTA IMPORTANTE SUL SERVIZIO

- Le figure e le illustrazioni del presente manuale utente sono fornite soltanto come riferimento. Possono differire rispetto all'aspetto effettivo del prodotto.
- È possibile che vengano addebitate delle spese amministrative nei seguenti casi:
  - (a) l'uscita del tecnico in seguito a una chiamata non rileva difetti nel prodotto (ad es. nel caso l'utente abbia ommesso di leggere questo manuale utente).
  - (b) utente ha portato l'unità presso un centro di riparazione che non rileva difetti nel prodotto (ad es. nel caso l'utente abbia ommesso di leggere questo manuale utente).
- L'importo di tali spese amministrative verrà comunicato all'utente prima di eseguire una visita a domicilio o un eventuale intervento di manutenzione.

# 16 SPECIFICHE E GUIDA

## Specifiche

Nome del modello	HW-B550 / HW-B560
USB	5V/0,5A
Peso	2,1 kg
Dimensioni (L x A x P)	860,0 x 59,4 x 75,0 mm
Temperatura di esercizio	+5°C e +35°C
Umidità di esercizio	10 % e 75 %
AMPLIFICA TORE Potenza di uscita nominale	160W(40Wx4)
Formati di riproduzione supportati (l'audio DTS 2.0 e DTS Virtual:X viene riprodotto in formato DTS)	LPCM 2ch, Dolby Audio™ (che supporta Dolby® Digital), DTS, DTS Virtual:X
POTENZA IN USCITA DEL DISPOSITIVO WIRELESS Potenza max. trasmettitore BT Potenza max. trasmettitore SRD	100 mW a 2,4 GHz – 2,4835 GHz 25 mW a 5,725 GHz – 5,825 GHz

Nome del subwoofer	PS-WB65D
Peso	5,1 kg
Dimensioni (L x A x P)	184,0 x 346,0 x 295,0 mm
AMPLIFICA TORE Potenza di uscita nominale	250W
POTENZA IN USCITA DEL DISPOSITIVO WIRELESS Potenza max. trasmettitore SRD	25 mW a 5,725 GHz – 5,825 GHz

Consumo energetico complessivo in standby (W)	2,0W
Bluetooth Metodo di disattivazione porta	Tenere premuto il tasto <b>SOUND MODE</b> per più di 5 secondi per disattivare la funzione Bluetooth Power.

### NOTE

- Samsung Electronics Co., Ltd si riserva il diritto di modificare le specifiche senza preavviso.
- Peso e dimensioni sono approssimativi.



Con la presente, Samsung dichiara che questa apparecchiatura radio è conforme alla Direttiva 2014/53/UE e ai relativi requisiti di legge del Regno Unito.

Il testo completo della dichiarazione di conformità è disponibile al seguente indirizzo:

<http://www.samsung.com> accedere alla pagina Supporto e immettere il nome del modello.

L'uso di questa apparecchiatura è consentito in tutti i Paesi dell'UE e nel Regno Unito.



**[Corretto smaltimento delle batterie del prodotto]**

#### **(Applicabile nei Paesi con sistemi di raccolta differenziata)**

Il simbolo riportato sulla batteria o sulla sua documentazione o confezione indica che le batterie di questo prodotto non devono essere smaltite con altri rifiuti al termine del ciclo di vita. Dove raffigurati, i simboli chimici Hg, Cd o Pb indicano che la batteria contiene mercurio, cadmio o piombo in quantità superiori ai livelli di riferimento della direttiva CE 2006/66.

Se le batterie non vengono smaltite correttamente, queste sostanze possono causare danni alla salute umana o all'ambiente.

Per proteggere le risorse naturali e favorire il riutilizzo dei materiali, separare le batterie dagli altri tipi di rifiuti e utilizzare il sistema di conferimento gratuito previsto nella propria area di residenza.



**Corretto smaltimento del prodotto  
(rifiuti elettrici ed elettronici)**

#### **(Applicabile nei Paesi con sistemi di raccolta differenziata)**

Il simbolo riportato sul prodotto, sugli accessori o sulla documentazione indica che il prodotto e i relativi accessori elettronici (quali caricabatterie, cuffia e cavo USB) non devono essere smaltiti con altri rifiuti al termine del ciclo di vita. Per evitare eventuali danni all'ambiente o alla salute causati dallo smaltimento dei rifiuti non corretto, si invita l'utente a separare il prodotto e i suddetti accessori da altri tipi di rifiuti, conferendoli ai soggetti autorizzati secondo le normative locali.

Gli utenti domestici, in alternativa alla gestione autonoma di cui sopra, potranno consegnare l'apparecchiatura che si desidera smaltire al rivenditore, al momento dell'acquisto di una nuova apparecchiatura di tipo equivalente. Presso i rivenditori di prodotti elettronici con superficie di vendita di almeno 400 m<sup>2</sup> è inoltre possibile consegnare gratuitamente, senza obbligo di acquisto, i prodotti elettronici da smaltire con dimensioni inferiori a 25 cm.

Gli utenti professionali (imprese e professionisti) sono invitati a contattare il proprio fornitore e verificare i termini e le condizioni del contratto di acquisto. Questo prodotto e i relativi accessori elettronici non devono essere smaltiti unitamente ad altri rifiuti commerciali.

Per informazioni sugli impegni ambientali assunti da Samsung e gli obblighi normativi specifici del prodotto, ad es. REACH, WEEE, batterie, visitare la pagina

<http://www.samsung.com/it/aboutsamsung/sustainability/environment/our-commitment/data/>

#### **REGOLAMENTO (UE) 2019/1782 DELLA COMMISSIONE**

Specifiche per la progettazione ecocompatibile degli alimentatori esterni :

[www.samsung.com/global/ecodesign\\_component](http://www.samsung.com/global/ecodesign_component)









# INFORMACIÓN DE SEGURIDAD

## ADVERTENCIAS

PARA REDUCIR EL RIESGO DE ELECTROCUCIÓN, NO ABRA ESTA UNIDAD.

NO CONTIENE ELEMENTOS QUE DEBA REEMPLAZAR EL USUARIO. EN CASO DE AVERÍA, SOLICITE LA AYUDA DE PERSONAL ESPECIALIZADO.

Consulte la siguiente tabla para obtener una explicación de los símbolos que pueden aparecer en su producto Samsung.

	<b>PRECAUCIÓN</b> <b>RIESGO DE ELECTROCUCIÓN.</b> <b>NO ABRIR.</b>	
	Este símbolo indica la presencia de alto voltaje en el interior. Es peligroso entrar en contacto con cualquier pieza interior de este producto.	
	Este símbolo indica que con este producto se incluye documentación importante correspondiente al funcionamiento y mantenimiento.	
	Producto de Clase II: Este símbolo indica que no se requiere una conexión de seguridad de puesta a tierra (toma de tierra). Si este símbolo no está presente en un producto con cable de alimentación, el producto DEBE tener una conexión fiable a tierra.	
	Tensión CA: Este símbolo indica que la tensión nominal marcada con el símbolo es CA.	
	Tensión CC: Este símbolo indica que la tensión nominal marcada con el símbolo es CC.	
	Precaución, consulte las instrucciones antes de usar: Este símbolo informa de que se debe consultar el manual del usuario para obtener más información relativa a la seguridad.	

## ADVERTENCIA

- Para reducir el riesgo de incendio o de descarga eléctrica, no exponga este aparato a la lluvia ni a la humedad.

## PRECAUCIÓN

- PARA EVITAR DESCARGAS ELÉCTRICAS, INTRODUZCA TOTALMENTE EL ENCHUFE.
- Este aparato deberá conectarse siempre a una toma de alimentación principal con una conexión a tierra de protección.
- Para desconectar el aparato de la fuente de alimentación, el enchufe deberá ser desconectado de la toma principal, lo que significa que deberá disponer de fácil acceso al enchufe principal.
- No debe exponer este aparato a gotas ni salpicaduras de agua. No coloque en el aparato objetos con líquido, como jarrones.
- Para apagar completamente este aparato, debe desconectar su enchufe de la toma de corriente. Por tanto, el enchufe debe estar accesible en todo momento.

# PRECAUCIONES

1. Asegúrese de que la alimentación eléctrica de CA de su domicilio cumpla las especificaciones eléctricas indicadas en la etiqueta identificativa situada en la parte inferior del producto. Instale el producto horizontalmente, sobre una base adecuada (mueble), con espacio suficiente a su alrededor para ventilación 7-10 cm. Asegúrese de que los orificios de ventilación no queden tapados. No coloque la unidad sobre amplificadores o cualquier otro equipo que pueda generar calor. Esta unidad se ha diseñado para utilizarse de forma continua. Para apagar completamente la unidad, desconecte el enchufe de CA de la toma de corriente. Desenchufe la unidad si no va utilizarla durante un tiempo prolongado.
2. Durante tormentas, desconecte el enchufe principal de CA de la toma de corriente. Los picos de tensión debidos a rayos podrían dañar la unidad.
3. No exponga la unidad a la luz directa del sol ni a otras fuentes de calor. Podrían sobrecalentarla y provocar una avería en la unidad.
4. Proteja el reproductor contra la humedad (por ejemplo, jarrones) y calor excesivo (p. ej.: chimeneas) o equipos que creen campos magnéticos o eléctricos potentes. Desconecte el cable de alimentación de la fuente de CA si la unidad no funciona correctamente. El producto no ha sido creado para uso industrial. Este producto es sólo para uso personal. Es posible que se produzca condensación en el producto o en el disco en situaciones de temperaturas bajas. Si tiene que transportar el producto durante el invierno, espere 2 horas aproximadamente antes de usarlo hasta que la unidad haya alcanzado la temperatura de la sala.
5. Las pilas utilizadas en este producto contienen productos químicos que son peligrosos para el medio ambiente. No tire las pilas con el resto de la basura doméstica. No tire las pilas al fuego. No cortocircuite, desmonte ni sobrecaliente las baterías. **PRECAUCIÓN** : Si la pila no se reemplaza correctamente se corre el riesgo de una explosión. Reemplace la pila solo por una igual o de especificaciones equivalentes.

# ÍNDICE

<b>01</b>	<b>Comprobación de los componentes</b>	<b>6</b>
<b>02</b>	<b>Descripción del producto</b>	<b>7</b>
	Panel delantero y panel superior de la Soundbar	7
	Panel inferior de la Soundbar	8
<b>03</b>	<b>Uso del mando a distancia</b>	<b>9</b>
	Cómo colocar las pilas antes de utilizar el mando a distancia (Pilas AAA X 2)	9
	Cómo utilizar el mando a distancia	9
	Uso de los Botones Ocultos (botones con más de una función)	13
	Especificaciones de salida para los distintos modos de efectos de sonido	13
	Ajuste del volumen de la Soundbar con el mando a distancia del televisor	14
<b>04</b>	<b>Conexión de la Soundbar</b>	<b>15</b>
	Conexión a la corriente eléctrica	15
	Conexión de la Soundbar al subwoofer	16
	Conexión del SWA-9100S (se vende por separado) a una Soundbar	19
<b>05</b>	<b>Uso de una conexión por cable al Televisor</b>	<b>21</b>
	Método 1. Conexión mediante un cable óptico	21
	Método 2. Conexión a un TV mediante un cable HDMI	22
<b>06</b>	<b>Uso de una conexión inalámbrica al Televisor</b>	<b>24</b>
	Conexión a través de Bluetooth	24

<b>07</b>	<b>Conexión a un dispositivo externo</b>	<b>26</b>
	Método 1. Conexión mediante un cable óptico	26
	Método 2. Conexión mediante un cable HDMI	27
<b>08</b>	<b>Conexión de un dispositivo de almacenamiento USB</b>	<b>28</b>
<b>09</b>	<b>Conexión a un dispositivo móvil</b>	<b>29</b>
	Conexión a través de Bluetooth	29
<b>10</b>	<b>Instalación del montaje en pared</b>	<b>33</b>
	Precauciones de instalación	33
	Componentes del montaje en pared	33
<b>11</b>	<b>Actualización de software</b>	<b>35</b>
	Cómo comprobar la versión del firmware	35
	Procedimiento de actualización	36
	Si no se muestra UPDATE	36
<b>12</b>	<b>Resolución de problemas</b>	<b>37</b>
<b>13</b>	<b>Licencia</b>	<b>39</b>
<b>14</b>	<b>Aviso sobre licencia de código abierto</b>	<b>40</b>
<b>15</b>	<b>Nota importante sobre el servicio</b>	<b>40</b>
<b>16</b>	<b>Especificaciones y guía</b>	<b>41</b>
	Especificaciones	41

# 01 COMPROBACIÓN DE LOS COMPONENTES





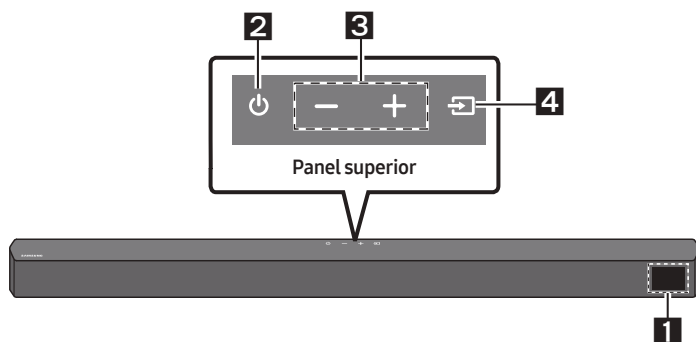

- Para obtener más información sobre la fuente de alimentación y el consumo de energía, consulte la etiqueta pegada al producto. (Etiqueta : Parte inferior de la unidad principal de la Soundbar)
- Para adquirir componentes adicionales o cables opcionales, póngase en contacto con un Centro de servicio de Samsung o con el Centro de atención al cliente.
- Dependiendo de la región, el conector de CA tendrá distinta apariencia, o puede que esté integrado con el adaptador de CA/CC.
- El aspecto de los accesorios puede diferir ligeramente de las ilustraciones anteriores.
- El diseño y las especificaciones están sujetos a cambio sin previo aviso.

# 02 DESCRIPCIÓN DEL PRODUCTO

## Panel delantero y panel superior de la Soundbar



<b>1</b>	<b>Pantalla</b> Muestra el estado y el modo actual del producto.												
<b>2</b>	<b>Botón  (Encendido/Apagado)</b> Enciende y apaga la alimentación. <ul style="list-style-type: none"><li>• <b>Función Auto Power Down</b> La unidad se apaga automáticamente en las siguientes situaciones.<ul style="list-style-type: none"><li>– Modo <b>D.IN / HDMI / BT / USB</b>: Si no hay señal de audio en 20 minutos.</li></ul></li></ul>												
<b>3</b>	<b>Botón  (Volumen)</b> Ajusta el volumen. <ul style="list-style-type: none"><li>• Una vez ajustado, el nivel del volumen aparece en la pantalla delantera de la Soundbar.</li></ul>												
<b>4</b>	<b>Botón  (Fuente)</b> Selecciona el modo de entrada de fuente. <table border="1"><thead><tr><th>Modo de entrada</th><th>Pantalla</th></tr></thead><tbody><tr><td>Entrada óptica digital</td><td>D.IN</td></tr><tr><td>Entrada ARC (HDMI OUT)</td><td>D.IN → TV ARC (conversión automática)</td></tr><tr><td>Entrada HDMI</td><td>HDMI</td></tr><tr><td>Modo BLUETOOTH</td><td>BT</td></tr><tr><td>Modo USB</td><td>USB</td></tr></tbody></table> <ul style="list-style-type: none"><li>• Para activar el modo <b>"BT PAIRING"</b>, cambie la fuente al modo <b>"BT"</b> y, a continuación, mantenga pulsado el botón  (<b>Fuente</b>) durante al menos 5 segundos.</li></ul>	Modo de entrada	Pantalla	Entrada óptica digital	D.IN	Entrada ARC (HDMI OUT)	D.IN → TV ARC (conversión automática)	Entrada HDMI	HDMI	Modo BLUETOOTH	BT	Modo USB	USB
Modo de entrada	Pantalla												
Entrada óptica digital	D.IN												
Entrada ARC (HDMI OUT)	D.IN → TV ARC (conversión automática)												
Entrada HDMI	HDMI												
Modo BLUETOOTH	BT												
Modo USB	USB												

- Cuando enchufe el cable de CA, la tecla de alimentación funcionará transcurridos entre 4 y 6 segundos.
- Cuando encienda la unidad, pasarán entre 4 y 5 segundos antes de poder reproducir sonido.
- Para disfrutar del sonido sólo desde Soundbar, debe apagar los altavoces del TV en el menú Audio Setup del TV. Consulte el manual del TV que se facilita con el TV.

## Panel inferior de la Soundbar

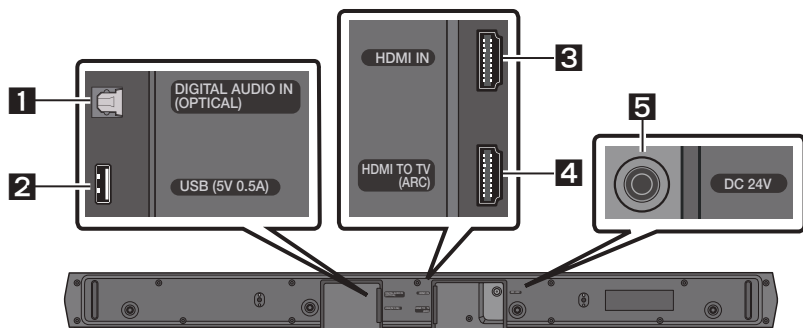

<b>1</b>	<b>DIGITAL AUDIO IN (OPTICAL)</b> Conecte a la salida (óptica) digital de un dispositivo externo.
<b>2</b>	<b>USB (5V 0.5A)</b> Conecte aquí un dispositivo USB para reproducir archivos de música del dispositivo USB en la Soundbar.
<b>3</b>	<b>HDMI IN</b> Introduce señales de audio y vídeo digital de forma simultánea mediante un cable HDMI. Conecte a la salida HDMI de un dispositivo externo.
<b>4</b>	<b>HDMI TO TV (ARC)</b> Conecte a la toma HDMI (ARC) del TV.
<b>5</b>	<b>DC 24V (Entrada de la fuente de alimentación)</b> Conecte el adaptador CA/CC.

- Cuando desconecte el cable de alimentación del adaptador de corriente de CA/CC de una toma de pared, tire de la clavija. No tire del cable.
- No conecte esta unidad ni otros componentes a una toma de CA hasta que se hayan completado todas las conexiones entre componentes.



# 03 USO DEL MANDO A DISTANCIA



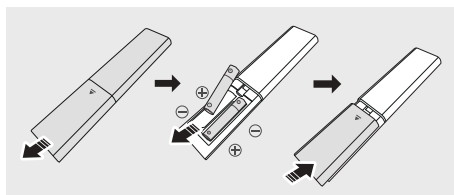

## Cómo colocar las pilas antes de utilizar el mando a distancia (Pilas AAA X 2)



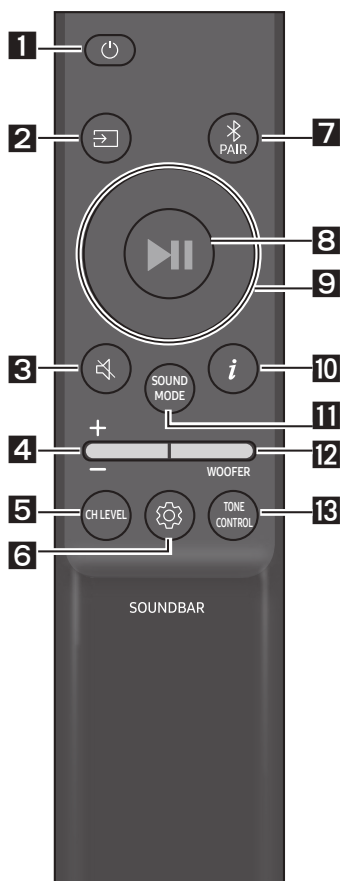



Deslice la cubierta trasera en la dirección de la flecha hasta extraerla por completo. Introduzca 2 pilas AAA (1,5 V) orientadas de modo que la polaridad sea la correcta. Vuelva a deslizar la cubierta trasera en su posición.

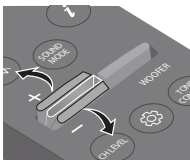
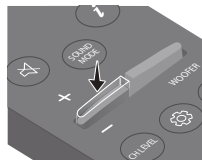



## Cómo utilizar el mando a distancia



<b>1</b>	 <b>Encendido/ Apagado</b>	Enciende y apaga la Soundbar.
<b>2</b>	 <b>Fuente</b>	Pulse para seleccionar una fuente conectada a la Soundbar.
<b>3</b>	 <b>Silenciar</b>	Pulse el botón  ( <b>Silenciar</b> ) para silenciar el sonido. Púlselo de nuevo para volver a activar el sonido.
<b>4</b>	 <b>Volumen</b>	  Pulse el botón hacia arriba o hacia abajo para ajustar el volumen. <ul style="list-style-type: none"><li>• <b>Silenciar</b> Pulse el botón <b>Volumen</b> para silenciar el sonido. Púlselo de nuevo para volver a activar el sonido.</li></ul>

<p><b>5</b></p>	 <p><b>CH LEVEL</b></p>	<p>Si pulsa el botón, puede ajustar el volumen de cada altavoz.</p> <ul style="list-style-type: none"> <li>• Pulse el botón para seleccionar <b>VIRTUAL CENTER LEVEL</b> y ajuste el volumen entre -6~+6 utilizando los botones <b>Arriba/Abajo</b>.</li> <li>• Si los altavoces traseros (de venta por separado) están conectados, se puede realizar el ajuste <b>REAR LEVEL</b>. Para ajustar el volumen de <b>REAR LEVEL</b> entre -6 y +6 utilizando los botones <b>Arriba/Abajo</b>.</li> </ul>
<p><b>6</b></p>	 <p><b>Control de sonido</b></p>	<p>Si pulsa el botón, puede establecer la función de audio. Los ajustes deseados se pueden modificar con los botones <b>Arriba/Abajo</b>.</p> <p><b>AUDIO SYNC → NIGHT MODE ON/OFF → VOICE ENHANCE ON/OFF</b></p> <ul style="list-style-type: none"> <li>- <b>AUDIO SYNC</b> Si el vídeo del televisor y el audio de la Soundbar no están sincronizados, pulse el botón  (<b>Control de sonido</b>) para seleccionar <b>AUDIO SYNC</b> y, seguidamente, establezca la demora de audio entre 0 y 300 milisegundos utilizando los botones <b>Arriba/Abajo</b>. (No disponible en "USB" o "BT").</li> <li>- <b>NIGHT MODE ON/OFF</b> Este modo está optimizado para la visualización nocturna con la configuración ajustada para reducir el volumen pero mantener la claridad de los diálogos.</li> <li>- <b>VOICE ENHANCE ON/OFF</b> Este modo facilita la audición del diálogo en películas y programas de TV.</li> <li>• Las funciones de audio <b>NIGHT MODE</b> y <b>VOICE ENHANCE</b> se pueden activar o desactivar con <b>ON/OFF</b> utilizando los botones Arriba/Abajo.</li> <li>• Mantenga pulsado el botón  (<b>Control de sonido</b>) durante unos 5 segundos para ajustar el sonido para cada banda de frecuencia. Puede seleccionar 150 Hz, 300 Hz, 600 Hz, 1,2 kHz, 2,5 kHz, 5 kHz y 10 kHz con los botones <b>Izquierda/Derecha</b> y cada uno puede ajustarse en un valor entre -6 y +6 con los botones <b>Arriba/Abajo</b>. (Asegúrese de que el modo de sonido esté configurado como "STANDARD").</li> </ul>
<p><b>7</b></p>	 <p><b>Bluetooth PAIR</b></p>	<p>Cambia la Soundbar al modo de emparejamiento Bluetooth. Pulse el botón  <b>PAIR</b> y espere a que aparezca la pantalla "BT PAIRING" para conectar con un nuevo dispositivo Bluetooth.</p>
<p><b>8</b></p>	 <p><b>Reproducción/ Pausa</b></p>	<p>También puede reproducir o hacer una pausa en la música pulsando el botón.</p>

<p><b>9</b></p>	 <p>Arriba/Abajo/ Izquierda/ Derecha</p>	 <p>Pulse en las zonas indicadas para seleccionar Arriba/Abajo/ Izquierda/Derecha.</p> <p>Pulse Arriba/Abajo/Izquierda/Derecha en el botón para seleccionar o ajustar funciones.</p> <ul style="list-style-type: none"> <li>• <b>Repetir</b> Para utilizar la función Repetir en el modo “USB”, pulse el botón <b>Arriba</b>.</li> <li>• <b>Salto de música</b> Pulse el botón <b>Derecha</b> para seleccionar el archivo de música siguiente. Pulse el botón <b>Izquierda</b> para seleccionar el archivo de música anterior.</li> <li>• <b>ID SET</b> Mantenga pulsado el botón <b>Arriba</b> durante 5 segundos para completar <b>ID SET</b> (al conectarse a un subwoofer o altavoces traseros inalámbricos).</li> </ul>
<p><b>10</b></p>	 <p>Información</p>	<p>Al presionarlo, aparecerá la información de cada modo. (Consulte la página 7).</p>

11



SOUND MODE

Si pulsa el botón, puede seleccionar el modo de sonido deseado.

**SURROUND SOUND → BASS BOOST → GAME → ADAPTIVE → DTS VIRTUAL:X → STANDARD**

– **SURROUND SOUND**

Proporciona un campo de sonido más amplio que el estándar.

– **BASS BOOST**

Modo de sonido de campo con énfasis en los graves.

– **GAME**

Proporciona un sonido estereoscópico para sumergir al usuario en la acción mientras juega.

– **ADAPTIVE**

Analiza el contenido en tiempo real y proporciona automáticamente el campo sonoro óptimo en función de las características del contenido.

– **DTS VIRTUAL:X**

Sonido 3D inmersivo desde cualquier contenido.

– **STANDARD**

Emite el sonido original.

• **DRC (Dynamic Range Control)**

Permite aplicar el control de gama dinámica a las pistas Dolby Digital. Mantenga pulsado el botón **SOUND MODE** durante unos 5 segundos mientras la Soundbar esté apagada para activar o desactivar la función DRC (Dynamic Range Control). Con la función DRC activada, se reducen los sonidos fuertes. (El sonido podría distorsionarse).

• **Bluetooth Power**

Esta función activa automáticamente la Soundbar cuando se recibe una solicitud de conexión de un TV o un dispositivo Bluetooth previamente conectados. La función está activada de forma predeterminada.

- Mantenga pulsado el botón **SOUND MODE** durante más de 5 segundos para desactivar la función de Bluetooth Power.

12



WOOFER

NIVEL  
WOOFER  
(GRAVES)

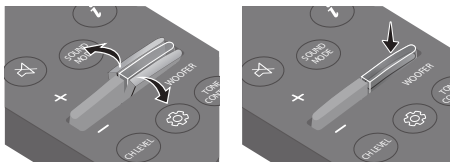

Mueva el botón hacia arriba o hacia abajo para ajustar el nivel del woofer (graves) a -12 o de -6 a +6. Para establecer el nivel de volumen del woofer (graves) a 0 (valor predeterminado), pulse el botón.

13





STONE  
CONTROL

Al pulsar el botón, puede ajustar el volumen de los agudos o bajos.

- Pulse el botón para seleccionar **TREBLE** o **BASS** y ajuste el volumen entre -6~+6 utilizando los botones **Arriba/Abajo**.

## Uso de los Botones Ocultos (botones con más de una función)

Botón oculto		Página de referencia
Botón del mando a distancia	Función	
WOOFER (Arriba)	Activar/Desactivar mando a distancia del TV (en espera)	Página 14
Izquierda	Activación/Desactivación de la conexión automática de TV (BT preparado)	Página 25
Arriba	ID SET	Página 11
 (Control de sonido)	EQ 7 bandas	Página 10
SOUND MODE	DRC ON/OFF (en espera)	Página 12
	Bluetooth Power	Página 12
 PAIR	Conexión múltiple Bluetooth activada/desactivada (en espera)	Página 32

## Especificaciones de salida para los distintos modos de efectos de sonido

Efecto		Entrada	Salida	
			Sin kit de altavoz trasero inalámbrico	Con kit de altavoz trasero inalámbrico
 <b>SOUND MODE</b>	SURROUND SOUND	Canal 2.0	Canal 2.1	Canal 4.1
		Canal 5.1	Canal 2.1	Canal 4.1
	BASS BOOST	Canal 2.0	Canal 2.1	Canal 4.1
		Canal 5.1	Canal 2.1	Canal 4.1
	GAME	Canal 2.0	Canal 2.1	Canal 4.1
		Canal 5.1	Canal 2.1	Canal 4.1
	ADAPTIVE	Canal 2.0	Canal 2.1	Canal 4.1
		Canal 5.1	Canal 2.1	Canal 4.1
	DTS VIRTUAL:X	Canal 2.0	Canal 2.1	Canal 4.1
		Canal 5.1	Canal 2.1	Canal 4.1
	STANDARD	Canal 2.0	Canal 2.1	Canal 2.1
		Canal 5.1	Canal 2.1	Canal 2.1

- El kit de altavoz trasero inalámbrico de Samsung puede adquirirse por separado. Póngase en contacto con el distribuidor que le vendió la Soundbar para adquirir un kit.







# Ajuste del volumen de la Soundbar con el mando a distancia del televisor

Ajuste el volumen de la Soundbar con el mando a distancia del televisor.

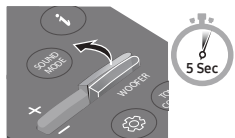
- Esta función solo se puede utilizar con mandos a distancia de infrarrojos. No se admiten los mandos a distancia Bluetooth (mandos a distancia que requieren emparejamiento).
- Ponga el altavoz del televisor en **Altavoz externo** para usar esta función.
- Fabricantes que admiten esta función:  
Samsung, VIZIO, LG, Sony, Sharp, PHILIPS, PANASONIC, TOSHIBA, Hisense y RCA

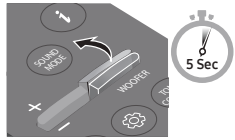
1. Apague la Soundbar.
2. Mantenga pulsado el botón **WOOFER** durante 5 segundos.

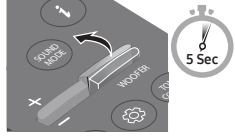
Cada vez que pulse el botón **WOOFER** y lo mantenga pulsado durante 5 segundos, el modo cambiará en el siguiente orden: “**OFF-TV REMOTE**” (modo predeterminado), “**SAMSUNG-TV REMOTE**”, “**ALL-TV REMOTE**”.

Botón del mando a distancia	Pantalla	Estado
	(modo predeterminado) 	Desactiva el mando a distancia del televisor.
		Activa el mando a distancia de infrarrojos de un televisor Samsung.
		Activa el mando a distancia de infrarrojos de un televisor de terceros.

# 04 CONEXIÓN DE LA SOUNDBAR

## Conexión a la corriente eléctrica

Utilice los componentes eléctricos para conectar el subwoofer y la Soundbar a una toma de corriente en el orden siguiente:

1. Conecte el cable de alimentación al subwoofer.
2. Conecte el cable de alimentación de salida al adaptador de alimentación y, después, a la Soundbar.
3. Conecte el cable de alimentación a un enchufe.

Vea las ilustraciones de abajo.

- Para obtener más información sobre la corriente eléctrica necesaria y el consumo de energía, consulte la etiqueta pegada al producto. (Etiqueta: Parte inferior de la unidad principal de la Soundbar)

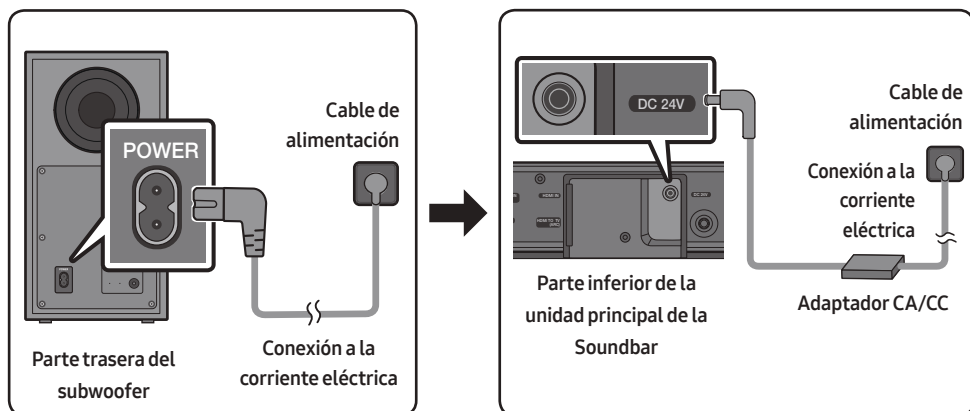

- Asegúrese de probar el adaptador CA/CC en una mesa plana o en el suelo. Si coloca el adaptador CA/CC colgado con la entrada del cable de CA orientada hacia arriba, podrían introducirse en el adaptador agua u otras sustancias externas y causar problemas de funcionamiento del adaptador.

## Conexión de la Soundbar al subwoofer



Con el subwoofer conectado podrá disfrutar de unos graves más potentes.

### Conexión automática entre el subwoofer y la Soundbar

Al encender la alimentación, tras conectar los cables de alimentación a la Soundbar y al subwoofer, el subwoofer se conecta de forma automática a la Soundbar.

- Cuando se ha completado el emparejamiento automático, el indicador azul de la parte trasera del subwoofer se enciende.

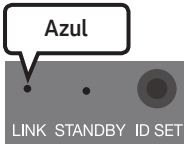
### Luces LED indicadoras de la parte trasera del subwoofer

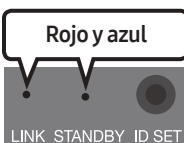
LED	Estado	Descripción	Solución
	Encendido	Conectado correctamente (funcionamiento normal)	-
	Parpadeante	Recuperando conexión	Compruebe si el cable de alimentación acoplado a la unidad principal de la Soundbar está conectado correctamente o espere unos 5 minutos. Si sigue parpadeando, intente conectar el subwoofer de forma manual. Consulte la página 17.
	Encendido	Modo de espera (con la unidad principal de la Soundbar apagada)	Compruebe que el cable de alimentación de la unidad principal de la Soundbar esté conectado correctamente.
		Fallo de conexión	Vuelva a realizar la conexión. Consulte las instrucciones para realizar la conexión manual en la página 17.
	Parpadeante	Fallo de funcionamiento	Consulte la información de contacto del Centro de servicio de Samsung en el manual.



## Conexión manual del subwoofer en caso de que falle la conexión automática

### Antes de realizar el procedimiento de conexión manual que aparece a continuación:

- Compruebe que los cables de alimentación de la Soundbar y del subwoofer estén conectados correctamente.
- Asegúrese de que la Soundbar esté encendida.

1. Mantenga pulsada la tecla **ID SET** situada en la parte trasera del subwoofer durante al menos 5 segundos.
  - El indicador rojo de la parte trasera del subwoofer se apaga y el azul parpadea.

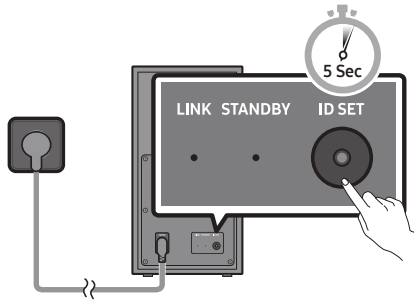

Parte trasera del subwoofer

2. Mantenga pulsado el botón **Arriba** del mando a distancia durante al menos 5 segundos.
  - Aparece el mensaje **ID SET** en la pantalla de la Soundbar durante un momento y, a continuación, desaparece.
  - La Soundbar se encenderá automáticamente cuando se complete **ID SET**.

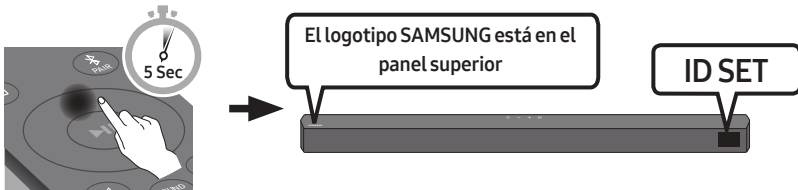

3. Compruebe que LINK LED brille con un azul intenso (la conexión se ha completado).

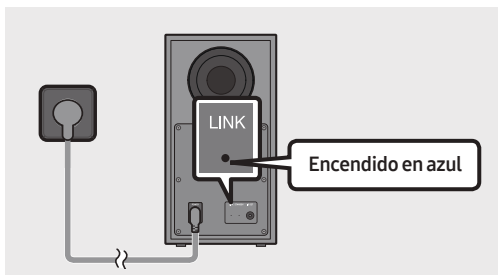

El indicador LINK LED deja de parpadear y brilla con un azul intenso cuando se establece la conexión entre la Soundbar y el subwoofer inalámbrico.

## NOTAS

- No conecte el cable de alimentación de este producto o su TV a una toma de pared hasta que se hayan completado todas las conexiones entre componentes.
- Antes de mover o instalar este producto, asegúrese de desconectar la alimentación y el cable de alimentación.
- Si la unidad principal está apagada, el subwoofer inalámbrico se pondrá en modo inactivo y el LED STANDBY de la parte trasera se pondrá en rojo después de parpadear en azul varias veces.
- Si utiliza un dispositivo con la misma frecuencia (5,8GHz) que la Soundbar cerca de esta, la interferencia puede provocar interrupciones del sonido.
- La distancia de transmisión máxima de la señal inalámbrica de la unidad principal es de unos 10 metros, pero puede variar según el entorno operativo. Si hay un muro de acero-hormigón o metálico entre la unidad principal y el subwoofer inalámbrico, puede que el sistema no funcione, puesto que la señal inalámbrica no puede traspasar el metal.

## PRECAUCIONES

- Las antenas de recepción inalámbrica están integradas en el subwoofer inalámbrico. Mantenga las unidades alejadas del agua y de la humedad.
- Para un rendimiento óptimo, asegúrese de que en la zona que rodea al subwoofer y al módulo receptor inalámbrico (se vende por separado) no haya ningún obstáculo para la señal.

## Conexión del SWA-9100S (se vende por separado) a una Soundbar

Disfrute del auténtico sonido Surround inalámbrico conectando el Kit de altavoz trasero inalámbrico Samsung (SWA-9100S, se vende por separado) a la Soundbar.

1. Conecte el módulo receptor inalámbrico a 2 altavoces Surround.
  - Al conectar el cable del altavoz, conecte el cable principal al altavoz.

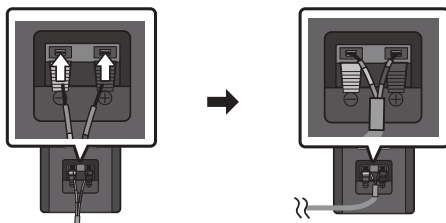

- Los cables del altavoz tienen un código de colores.

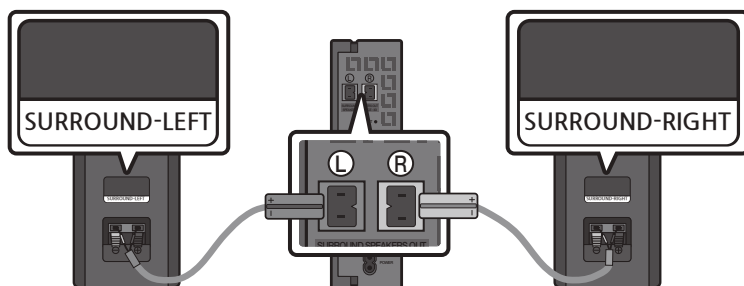

2. Compruebe el estado en espera del módulo receptor inalámbrico tras enchufarlo en una toma de corriente.

- El indicador LINK LED (LED azul) del módulo receptor inalámbrico parpadea. Si el LED no parpadea, pulse el botón **ID SET** situado en la parte posterior del módulo receptor inalámbrico con la punta de un bolígrafo durante 5 o 6 segundos hasta que el indicador LED LINK parpadee (en azul). Para saber más sobre el LED, consulte el manual del usuario del SWA-9100S.

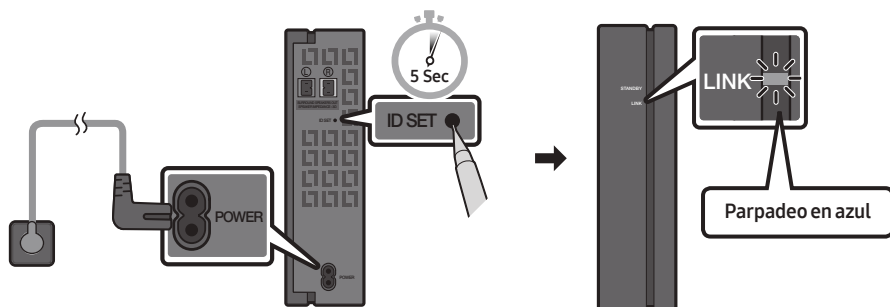

3. Mantenga pulsado el botón **Arriba** del mando a distancia durante al menos 5 segundos.
- Aparece el mensaje **ID SET** en la pantalla de la Soundbar durante un momento y, a continuación, desaparece.
  - La Soundbar se encenderá automáticamente cuando se complete **ID SET**.

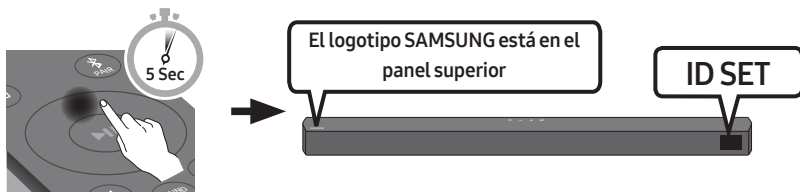

#### PRECAUCIÓN

- Si la Soundbar estaba reproduciendo música cuando se conecta con el SWA-9100S, es posible que escuche algunas interferencias provenientes del woofer cuando finalice la conexión.

4. Compruebe que LINK LED brille con un azul intenso (la conexión se ha completado).

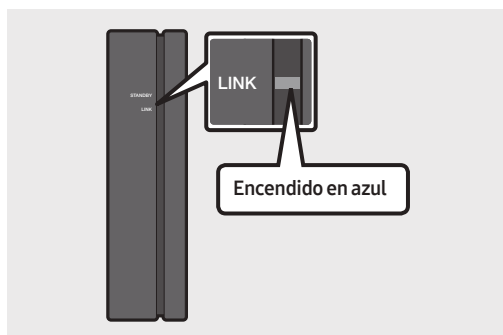

El indicador LINK LED deja de parpadear y brilla con un azul intenso cuando se establece una conexión entre la Soundbar y el módulo receptor inalámbrico.

5. Si el SWA-9100S no se ha conectado, repita el proceso desde el paso 2.

# 05 USO DE UNA CONEXIÓN POR CABLE AL TELEVISOR

Escuche el sonido del TV desde la Soundbar mediante conexiones con cable o inalámbricas.

- Cuando se conecta la Soundbar a un Samsung TV seleccionado, esta puede controlarse mediante el mando a distancia del televisor.
  - Esta función es compatible con Samsung Smart TV de 2017 y posteriores que admiten Bluetooth al conectar la Soundbar al TV con un cable óptico.
  - Además, esta función le permite utilizar el menú del TV para ajustar el sonido y diversos ajustes, como el volumen y el modo de silencio.

## Método 1. Conexión mediante un cable óptico

### Lista de comprobación previa a la conexión

- Cuando se conectan tanto el cable HDMI como el cable óptico, se recibe primero la señal HDMI.
- Cuando utilice un cable óptico y los terminales tengan sus tapas, asegúrese de retirar las tapas.

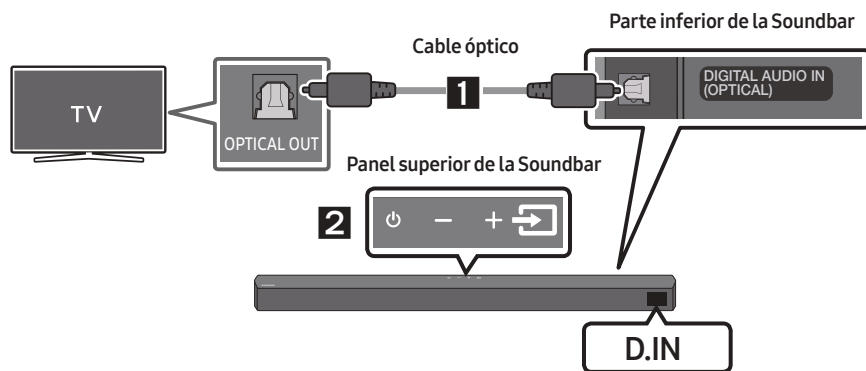



1. Conecte la toma **DIGITAL AUDIO IN (OPTICAL)** de la Soundbar a la toma de **OPTICAL OUT** del TV mediante un cable óptico digital.
2. Pulse el botón  (**Fuente**) del panel superior o del mando a distancia y, a continuación, seleccione el modo **"D.IN"**.

## Método 2. Conexión a un TV mediante un cable HDMI

### PRECAUCIÓN

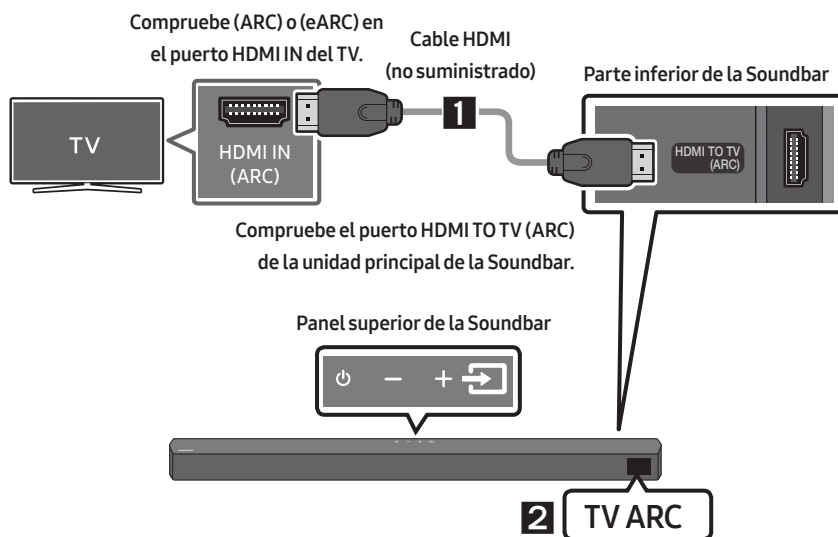
- Cuando se conectan tanto el cable HDMI como el cable óptico, se recibe primero la señal HDMI.
- Para conectar el cable HDMI entre el televisor y la Soundbar, asegúrese de conectar los terminales marcados como ARC. De lo contrario, es posible que no se emita el sonido del televisor.
- El cable recomendado es un **High-Speed HDMI Cable with Ethernet**.



1. Con la Soundbar y el TV encendidos, conecte el cable HDMI (no suministrado) tal y como se muestra en la imagen.
2. Aparece **"TV ARC"** en la ventana de visualización de la unidad principal de la Soundbar y esta reproduce el sonido del TV.
  - Si el sonido del televisor no es audible, pulse la  (**Fuente**) en el mando a distancia o en la parte superior de la Soundbar para cambiar a modo **"D.IN"**. La pantalla muestra **"D.IN"** y luego **"TV ARC"**, y se reproduce el sonido del TV.
  - Si no aparece **"TV ARC"** en la ventana de visualización de la unidad principal de la Soundbar, confirme que el cable HDMI (no suministrado) esté conectado al puerto correcto.
  - Utilice los botones de volumen del mando a distancia del TV para cambiar el volumen de la Soundbar.

## NOTAS

- HDMI es una interfaz para la transmisión digital de datos de vídeo y audio en un solo conector.
- Si el TV incluye un puerto ARC, conecte el cable HDMI al puerto HDMI IN (ARC).
- Recomendamos un cable HDMI sin núcleo si es posible. Si utiliza un cable HDMI con núcleo, utilice uno con un diámetro inferior a 14 mm.
- Esta función no está disponible si el cable HDMI no admite ARC.
- Si las señales de transmisión son Dolby Digital y la configuración del "Formato de salida de audio digital" es PCM en su TV, se recomienda cambiar la configuración a Dolby Digital. Al cambiar la configuración, podrá disfrutar de una calidad de sonido superior. (El menú del televisor puede mostrar palabras distintas para "Dolby Digital" y "PCM" en función del fabricante.)

# 06 USO DE UNA CONEXIÓN INALÁMBRICA AL TELEVISOR

## Conexión a través de Bluetooth

Cuando un TV se conecta mediante Bluetooth, se reproduce sonido en estéreo sin cableado molesto.

- Solo es posible conectar un TV al mismo tiempo.

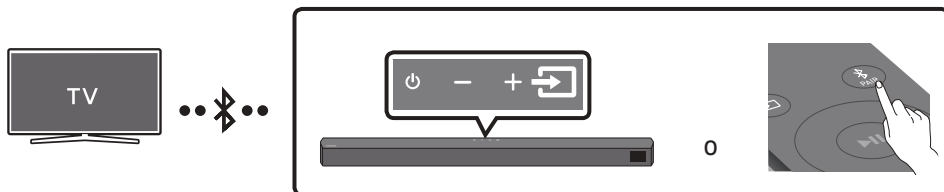

### Conexión inicial

1. Pulse el botón **PAIR** del mando a distancia para pasar al modo **"BT PAIRING"**.  
(O)
  - a. Pulse el botón **(Fuente)** del panel superior y, a continuación, seleccione **"BT"**.  
**"BT"** cambia a **"BT PAIRING"** en unos pocos segundos automáticamente o cambia a **"BT READY"** si hay un registro de conexión.
  - b. Cuando **"BT READY"** aparece, pulse y mantenga pulsado el botón **(Fuente)** en el panel superior de la Soundbar durante más de 5 segundos para mostrar **"BT PAIRING"**.
2. Seleccione el modo Bluetooth en el TV. (Para obtener más información, consulte el manual del TV).
3. Seleccione **"[AV] Soundbar B5-Series"** en la lista de la pantalla del TV.

La Soundbar disponible aparece con la indicación **"Needs pairing"** o **"Paired"** en la lista de dispositivos Bluetooth del TV. Para conectar a la Soundbar, seleccione el mensaje y establezca la conexión.

- Cuando el TV está conectado, aparece **[Nombre del TV] → "BT"** en la pantalla delantera de la Soundbar.
4. Ya puede escuchar el sonido del TV desde la Soundbar.

### Si falla la conexión con el dispositivo

- Si la Soundbar conectada previamente (p. ej. **"[AV] Soundbar B5-Series"**) aparece en la lista, bórrela.
- A continuación, repita los pasos del 1 al 3.

### NOTA

- Tras conectar la Soundbar al TV por primera vez, utilice el modo **"BT READY"** para volver a conectar.





## Cómo desconectar la Soundbar del TV

Pulse el botón  (**Fuente**) del panel superior o del mando a distancia y, a continuación, cambie a cualquier modo que no sea “BT”.

- La desconexión lleva tiempo debido a que el TV tiene que recibir una respuesta de la Soundbar. (El tiempo necesario puede variar según el modelo del TV).
- Para cancelar la conexión automática por Bluetooth entre la Soundbar y el TV, pulsé el botón **Izquierda** del mando a distancia durante 5 segundos con la Soundbar en el estado “BT READY”. (Cambie de Encendido → Apagado)

## ¿Cuál es la diferencia entre BT READY y BT PAIRING?

- **BT READY** : En este modo, puede buscar los TV previamente conectados o conectar un dispositivo móvil previamente conectado a la Soundbar.
- **BT PAIRING** : En este modo, puede conectar un nuevo dispositivo a la Soundbar. (Pulse el botón  **PAIR** del mando a distancia o mantenga pulsado el botón  (**Fuente**) del panel superior de la Soundbar durante más de 5 segundos mientras la Soundbar está en el modo “BT”).

## NOTAS

- Si al conectar un dispositivo Bluetooth se le solicita un código PIN, introduzca <0000>.
- En el modo de conexión Bluetooth, se perderá la conexión Bluetooth si la distancia entre la Soundbar y el dispositivo Bluetooth supera los 10 m.
- La Soundbar se apaga de forma automática tras 20 minutos en el estado Preparado.
- Es posible que la Soundbar no lleve a cabo la búsqueda o la conexión Bluetooth de forma correcta en las siguientes circunstancias:
  - Si hay un campo eléctrico potente alrededor de la Soundbar.
  - Si dos o más dispositivos Bluetooth se emparejan simultáneamente con la Soundbar.
  - Si el dispositivo Bluetooth está apagado, no está en su lugar o no funciona correctamente.
- Los dispositivos electrónicos pueden provocar interferencias de radio. Los dispositivos que generan ondas electromagnéticas (por ejemplo, microondas, dispositivos de LAN inalámbrica, etc.) deben mantenerse alejados de la unidad principal de la Soundbar.

# 07 CONEXIÓN A UN DISPOSITIVO EXTERNO

Conéctese a un dispositivo externo a través de una conexión con cable o una conexión Bluetooth para reproducir el sonido del dispositivo externo a través de la Soundbar.

## Método 1. Conexión mediante un cable óptico

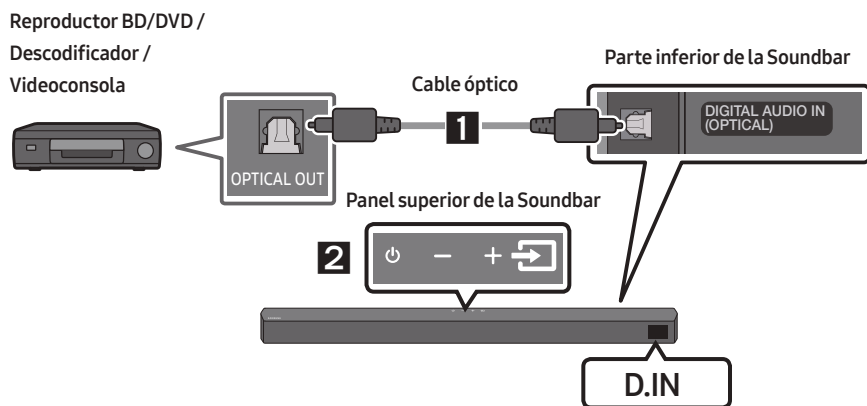

1. Conecte la toma **DIGITAL AUDIO IN (OPTICAL)** de la unidad principal a la toma de OPTICAL OUT del dispositivo fuente mediante un cable óptico digital.
2. Seleccione el modo “**D.IN**” pulsando el botón  (**Fuente**) del panel superior o del mando a distancia.

## Método 2. Conexión mediante un cable HDMI

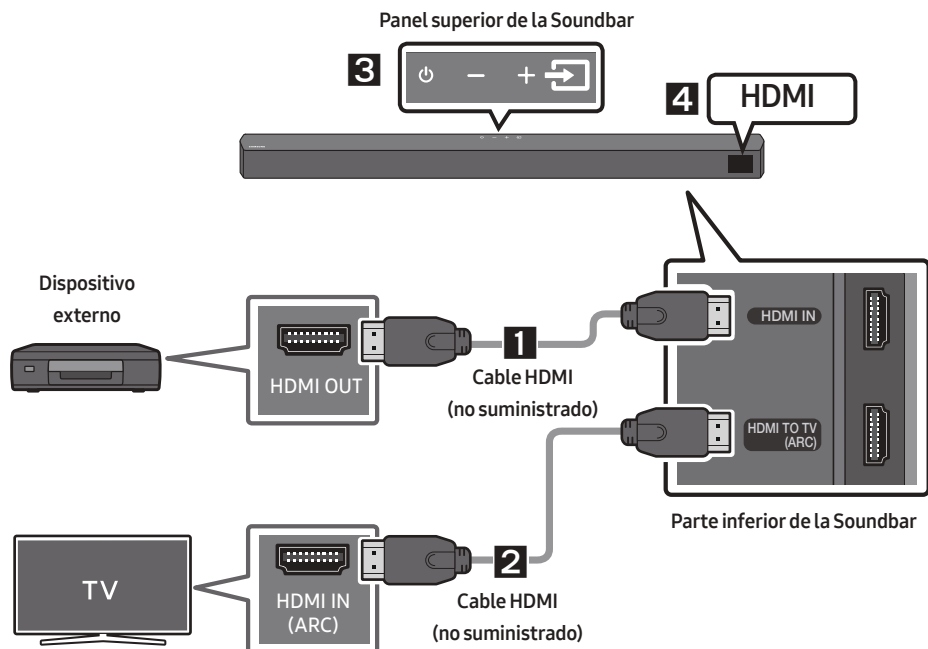

1. Conecte un cable HDMI (no suministrado) desde el puerto **HDMI IN** en la parte inferior de la Soundbar al puerto HDMI OUT en el dispositivo digital.
2. Conecte un cable HDMI (no suministrado) desde el puerto **HDMI TO TV (ARC)** en la parte inferior de la Soundbar al puerto HDMI IN en el televisor.
3. Pulse el botón (**Fuente**) del panel superior o del mando a distancia y, a continuación, seleccione "HDMI".
4. El modo "HDMI" se muestra en el panel de visualización de la Soundbar y se reproduce el sonido.

# 08 CONEXIÓN DE UN DISPOSITIVO DE ALMACENAMIENTO USB

Puede reproducir archivos de música de dispositivos de almacenamiento a través de la Soundbar.

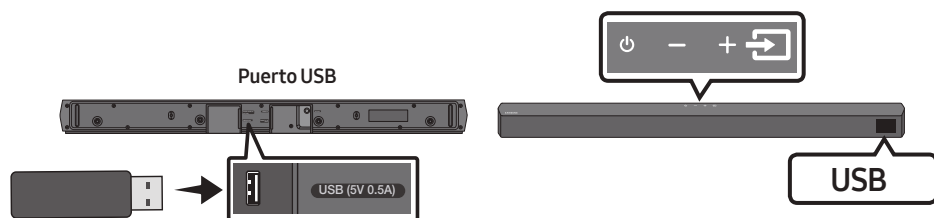

1. Conecte el dispositivo USB al puerto USB en la parte inferior del producto.
2. Pulse el botón (Fuente) del panel superior o del mando a distancia y, a continuación, seleccione "USB".
3. Aparece "USB" en la pantalla de visualización.
4. Reproduzca archivos de música desde un dispositivo de almacenamiento a través de la Soundbar.
  - La Soundbar se apaga de forma automática (Auto Power Down) si no se conecta ningún dispositivo USB durante más de 20 minutos.

## Lista de compatibilidad

Extensión	Códec	Velocidad de muestreo	Velocidad en bits
*.mp3	MPEG 1 Layer2	16 kHz ~ 48 kHz	80 ~ 320 kbps
	MPEG 1 Layer3	16 kHz ~ 48 kHz	80 ~ 320 kbps
	MPEG 2 Layer3	16 kHz ~ 48 kHz	80 ~ 320 kbps
	MPEG 2.5 Layer3	16 kHz ~ 48 kHz	80 ~ 320 kbps
*.wma	Wave_Format_MSAudio1	16 kHz ~ 48 kHz	56 ~ 128 kbps
	Wave_Format_MSAudio2	16 kHz ~ 48 kHz	56 ~ 128 kbps
*.aac	AAC	16 kHz ~ 96 kHz	48 ~ 320 kbps
	AAC-LC	16 kHz ~ 96 kHz	128 ~ 192 kbps 5.1 canales 320 kbps
	HE-AAC	24 kHz ~ 96 kHz	48 ~ 64 kbps 5.1 canales 160 kbps
*.wav	-	16 kHz ~ 48 kHz	hasta 3000 kbps
*.flac	FLAC	32 kHz ~ 192 kHz	162 ~ 8100 kbps
*.aiff	AIFF	32 kHz ~ 192 kHz	1024 ~ 9216 kbps
*.ogg	OGG 1.1.0	16 kHz ~ 48 kHz	50 ~ 500 kbps

- Si hay una gran cantidad de carpetas (en torno a 200) y archivos (en torno a 2000) almacenados en el dispositivo USB, la Soundbar puede tardar algún tiempo en acceder a los archivos y reproducirlos.
- La Soundbar solo es compatible con dispositivos USB con sistemas de archivos FAT16 (~2GB), FAT32 (~2TB) o NTFS (~2TB).

# 09 CONEXIÓN A UN DISPOSITIVO MÓVIL

## Conexión a través de Bluetooth

Cuando un dispositivo móvil se conecta mediante Bluetooth, se reproduce sonido en estéreo sin cableado molesto.

- La conexión está limitada a un televisor o dos dispositivos Bluetooth al mismo tiempo.

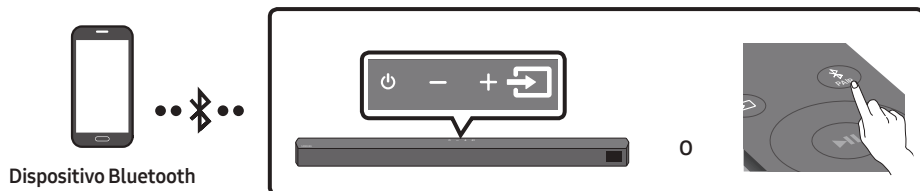

### Conexión inicial

1. Pulse el botón **PAIR** del mando a distancia para pasar al modo **"BT PAIRING"**.
  - (O) a. Pulse el botón  **Fuente**  del panel superior y, a continuación, seleccione **"BT"**. **"BT"** cambia a **"BT PAIRING"** en unos pocos segundos automáticamente o cambia a **"BT READY"** si hay un registro de conexión.
    - b. Cuando **"BT READY"** aparece, pulse y mantenga pulsado el botón  **Fuente**  en el panel superior de la Soundbar durante más de 5 segundos para mostrar **"BT PAIRING"**.
2. Seleccione **"[AV] Samsung Soundbar B5-Series"** en la lista.
  - Cuando se conecta una Soundbar a un dispositivo Bluetooth, aparece **[Nombre del dispositivo Bluetooth] → "BT"** en la pantalla delantera.
3. Reproduzca archivos de música del dispositivo conectado mediante Bluetooth a través de la Soundbar.



### Si falla la conexión con el dispositivo

- Si la Soundbar conectada previamente (p. ej. **"[AV] Samsung Soundbar B5-Series"**) aparece en la lista, bórrala.
- Después repita los pasos 1 y 2.

### NOTA

- Tras conectar la Soundbar al dispositivo móvil por primera vez, utilice el modo **"BT READY"** para volver a conectar.

## ¿Cuál es la diferencia entre BT READY y BT PAIRING?

- **BT READY** : En este modo, puede buscar los TV previamente conectados o conectar un dispositivo móvil previamente conectado a la Soundbar.
- **BT PAIRING** : En este modo, puede conectar un nuevo dispositivo a la Soundbar. (Pulse el botón  **PAIR** del mando a distancia o mantenga pulsado el botón  (**Fuente**) del panel superior de la Soundbar durante más de 5 segundos mientras la Soundbar está en el modo “**BT**”).

## NOTAS

- Si al conectar un dispositivo Bluetooth se le solicita un código PIN, introduzca <0000>.
- En el modo de conexión Bluetooth, se perderá la conexión Bluetooth si la distancia entre la Soundbar y el dispositivo Bluetooth supera los 10 m.
- La Soundbar se apaga de forma automática tras 20 minutos en el estado Preparado.
- Es posible que la Soundbar no lleve a cabo la búsqueda o la conexión Bluetooth de forma correcta en las siguientes circunstancias:
  - Si hay un campo eléctrico potente alrededor de la Soundbar.
  - Si hay varios dispositivos Bluetooth vinculados a la Soundbar de forma simultánea.
  - Si el dispositivo Bluetooth está apagado, no está en su lugar o no funciona correctamente.
- Los dispositivos electrónicos pueden provocar interferencias de radio. Los dispositivos que generan ondas electromagnéticas (por ejemplo, microondas, dispositivos de LAN inalámbrica, etc.) deben mantenerse alejados de la unidad principal de la Soundbar.
- La Soundbar admite datos SBC (44,1 kHz, 48 kHz).
- Conecte sólo a un dispositivo Bluetooth que admita la función A2DP (AV).
- No puede conectar la Soundbar a un dispositivo Bluetooth que admita solo la función HF (Hands Free).
- Una vez que haya emparejado la Barra de sonido a un dispositivo Bluetooth, si selecciona “[AV] Samsung Soundbar B5-Series” en la lista de dispositivos rastreados, cambiará automáticamente la Barra de sonido al modo “**BT**”.
  - Solo disponible si la Soundbar aparece en la lista de dispositivos emparejados del dispositivo Bluetooth. (El dispositivo Bluetooth y la Soundbar deben emparejarse previamente al menos una vez.)
- La Soundbar aparecerá en la lista de dispositivos buscados del dispositivo Bluetooth solo cuando la Soundbar muestre “**BT READY**”.

## Bluetooth Power Activado (SOUND MODE)

Cuando esté activada la función Bluetooth Power Activado y la Soundbar este apagada, si un dispositivo Bluetooth previamente emparejado intenta emparejarse con la Soundbar, la Soundbar se enciende automáticamente.

1. Mantenga pulsado el botón **SOUND MODE** durante más de 5 segundos en el mando a distancia cuando la Soundbar esté encendida.
2. Aparece “**ON-BLUETOOTH POWER**” en la pantalla de la Soundbar.

## Desconexión del dispositivo Bluetooth de una Soundbar

Puede desconectar el dispositivo Bluetooth Soundbar. Para obtener instrucciones, consulte el manual del usuario del dispositivo Bluetooth.

- El Soundbar se desconectará.
- Cuando se desconecta la Soundbar del dispositivo Bluetooth, la pantalla delantera de la Soundbar mostrará “**BT DISCONNECTED**”.

## Cómo desconectar la Soundbar del dispositivo Bluetooth

Pulse el botón  (**Fuente**) del panel superior o del mando a distancia y, a continuación, pase a cualquier modo que no sea “**BT**”.

- La desconexión lleva tiempo debido a que el dispositivo Bluetooth tiene que recibir una respuesta de la Soundbar. (El tiempo de desconexión puede variar según el dispositivo Bluetooth)
- Cuando se desconecta la Soundbar del dispositivo Bluetooth, la pantalla delantera de la Soundbar mostrará “**BT DISCONNECTED**”.

### **NOTAS**

- En el modo de conexión Bluetooth, la conexión Bluetooth se perderá si la distancia entre el Soundbar y el dispositivo Bluetooth supera los 10 m.
- Soundbar se apaga automáticamente después de 20 minutos en modo Listo.

### **Información adicional sobre Bluetooth**

Bluetooth es una tecnología que permite que los dispositivos externos compatibles con Bluetooth puedan fácilmente interconectarse entre sí utilizando una conexión inalámbrica corta.

- Un dispositivo Bluetooth puede causar ruidos o un funcionamiento defectuoso, dependiendo del uso, cuando:
  - Una parte del cuerpo está en contacto con el sistema de recepción/transmisión del dispositivo Bluetooth o Soundbar.
  - Exista variación eléctrica por obstrucciones causadas por una pared, un rincón o paneles de división de la oficina.
  - Esté expuesto a interferencias eléctricas de dispositivos con la misma banda de frecuencia incluido equipo médico, hornos microondas y LAN inalámbrica.
- Empareje el Soundbar con el dispositivo Bluetooth a una distancia corta.
- Cuando mayor sea la distancia entre el Soundbar y el dispositivo Bluetooth, peor será la calidad. Si la distancia sobrepasa el alcance de funcionamiento de Bluetooth, se pierde la conexión.
- En áreas con sensibilidad/recepción pobre es posible que la conexión Bluetooth no funcione correctamente.
- La conexión Bluetooth sólo funciona cuando está cerca del equipo. La conexión se corta automáticamente si la distancia es superior a la indicada. Incluso dentro de esta distancia, es posible que la calidad del sonido se degrade debido a obstáculos como muros o puertas.
- Este dispositivo inalámbrico puede causar interferencias eléctricas durante su funcionamiento.

## Conexión múltiple Bluetooth

La Soundbar puede conectarse a 2 dispositivos Bluetooth al mismo tiempo.



1. Conecte la Soundbar a un máximo de dos dispositivos Bluetooth. (Consulte la página 29)
2. Reproduzca música de uno de los dispositivos Bluetooth conectados mientras dos dispositivos están conectados.
3. Si se reproduce música desde el dispositivo Bluetooth "B" al reproducir desde el dispositivo "A", la música empezará a reproducirse en el dispositivo "B" y se detendrá/pausará automáticamente la reproducción en el dispositivo "A".
4. En las versiones anteriores al AVRCP V1.4, el tiempo de conmutación del dispositivo que reproduce la música puede retrasarse.

## Emparejamiento múltiple Bluetooth

### **Cómo emparejar varios dispositivos con la Soundbar**

1. Encienda la Soundbar.
2. Solo en el modo "BT", mantenga pulsado el botón (Fuente) en la parte superior de la Soundbar durante más de 5 segundos para que la Soundbar entre en modo "BT PAIRING"; entonces, en el lado del dispositivo Bluetooth, active el Bluetooth y seleccione la Soundbar de la lista de dispositivos disponibles. La Soundbar se conectará automáticamente al dispositivo Bluetooth.
3. Puede emparejarse y conectarse un segundo dispositivo Bluetooth a la Soundbar usando el mismo método.  
Si intenta conectar un tercer dispositivo, un dispositivo conectado que no esté reproduciendo audio perderá su conexión Bluetooth, pero seguirá emparejado con la Soundbar.
4. Utilizando el mismo método, puede emparejar hasta 8 dispositivos Bluetooth, pero solo los dos últimos permanecerán conectados a la Soundbar al mismo tiempo.

### **NOTAS**

- Solo pueden conectarse a la vez a la Soundbar 1 televisor Samsung o 2 dispositivos Bluetooth.
- La Soundbar se desconectará de los dispositivos Bluetooth cuando reciba una solicitud de conexión de un televisor Samsung.
- El valor predeterminado para la Soundbar es "ON-BT MULTI CONNECTION", pero para la restauración a un modo de conexión no múltiple desde otro modo, mantenga pulsado el botón PAIR en el mando a distancia durante más de 5 segundos en modo de espera, hasta que "OFF-BT MULTI CONNECTION" aparezca en pantalla.



# 10 INSTALACIÓN DEL MONTAJE EN PARED

## Precauciones de instalación

- Instale el producto únicamente en una pared vertical.
- No lo instale en un lugar con humedad o temperatura elevadas.
- Compruebe que la pared sea lo suficientemente resistente como para soportar el peso del producto. En caso de que no sea así, refuerce la pared o escoja otra ubicación de instalación.
- Adquiera y utilice los tornillos de fijación o los anclajes apropiados según el tipo de pared (cartón yeso, placa metálica, madera, etc.). Si es posible, fije los tornillos de sujeción en los montantes.
- Adquiera tornillos de montaje en pared según el tipo y grosor de la pared en la que desee montar la Soundbar.
  - Diámetro: M5
  - Longitud: Se recomiendan 35 mm o más.
- Conecte los cables que van desde la unidad hasta los dispositivos externos antes de instalar la Soundbar en la pared.
- Asegúrese de que la unidad esté apagada y desenchufada de la toma de corriente antes de instalarla. Si no lo hace así, podría provocar una descarga eléctrica.

## Componentes del montaje en pared



Guía de montaje en pared



x 2

Soporte-tornillo



x 2

(M4 x L10)

Tornillo



x 2

Soportes de montaje en pared

1. Coloque la **Guía de montaje en pared** contra la superficie de la pared.
  - La **Guía de montaje en pared** debe estar nivelada.
  - Si el TV se monta en la pared, instale la Soundbar al menos 5 cm por debajo del TV.

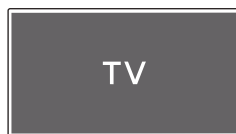

↑ ↓ 5 cm o más

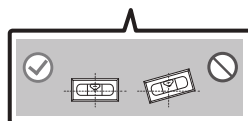
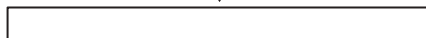

2. Alinee la **Línea central de la Guía de montaje en pared** con el centro del TV (si está montando la Soundbar bajo el TV) y luego fije la **Guía de montaje en pared** a la pared con cinta adhesiva.

- Si no está montándola bajo el TV, coloque la **Línea central** en el centro de la zona de instalación.

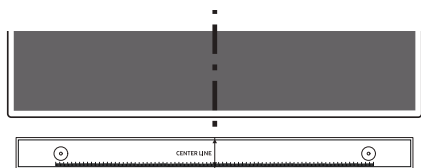

Línea central

3. Utilice un bolígrafo para marcar las posiciones de los orificios y retire la **Guía de montaje en pared**.

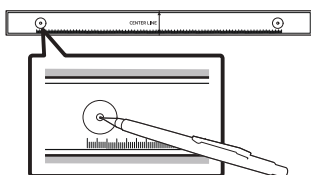

4. Con un taladro del tamaño adecuado, perfora en la pared un agujero en cada marca.

- Si las marcas no se corresponden con las posiciones de los montantes, asegúrese de introducir los anclajes apropiados en los agujeros antes de insertar los tornillos de sujeción. Si usa anclajes, compruebe que los agujeros que perfora sean suficientemente grandes para los anclajes que va a utilizar.

5. Introduzca un tornillo (no suministrado) en cada **Soporte-tornillo** y luego atornille firmemente cada tornillo de sujeción en su agujero.

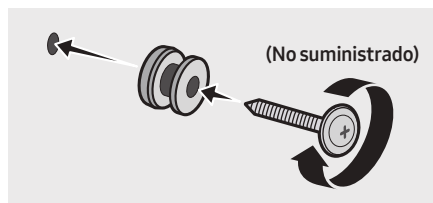

6. Instale 2 **Soportes de montaje en pared**, en la orientación correcta, en la parte inferior de la Soundbar con 2 **Tornillos**.

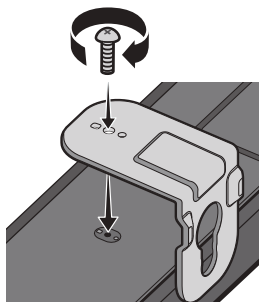

- Durante el montaje, asegúrese de que las piezas para colgar de los **Soportes de montaje en pared** se encuentran detrás de la parte trasera de la Soundbar.

Parte trasera de la Soundbar

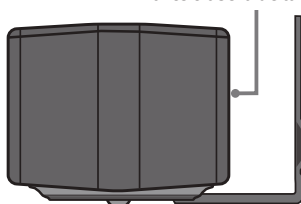

Extremo derecho de la Soundbar

7. Instale la Soundbar con los **Soportes de montaje en pared** ya fijados; para ello cuelgue los soportes de montaje en pared en los **Soportes-tornillos** de la pared.

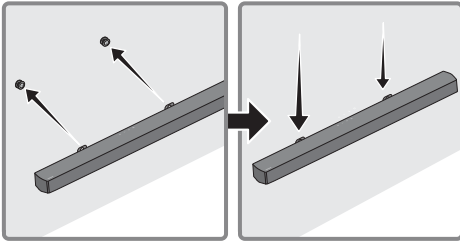

8. Deslice la Soundbar hacia abajo tal como se muestra a continuación de modo que los **Soportes de montaje en pared** se apoyen en los **Soporte-tornillo**.

- Inserte los **Soporte-tornillo** en la parte (inferior) ancha de los **Soportes de montaje en pared** y, a continuación, deslice hacia abajo los **Soportes de montaje en pared** de modo que los **Soportes de montaje en pared** se apoyen de forma segura en los **Soporte-tornillo**.

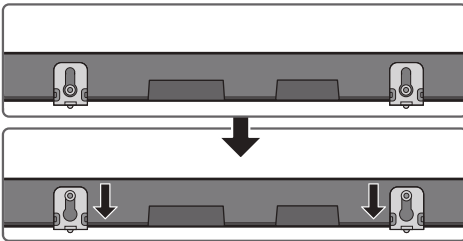

# 11 ACTUALIZACIÓN DE SOFTWARE

Samsung puede ofrecer actualizaciones para el firmware del sistema de la Soundbar más adelante.

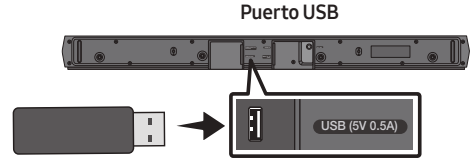

Si existe una actualización, puede actualizar el firmware conectando un dispositivo USB que contenga la actualización de firmware al puerto USB de la Soundbar. Para obtener más información sobre cómo descargar archivos de actualización, diríjase al sitio web de Samsung: ([www.samsung.com](http://www.samsung.com)→Support).

A continuación, seleccione el tipo de producto o introduzca el número de modelo de la Soundbar, seleccione la opción Software y aplicaciones, y luego Descargas. Tenga en cuenta que los nombres de las opciones pueden variar.

## Cómo comprobar la versión del firmware

1. Apague la Soundbar.
2. Mantenga pulsado el botón  (**Control de sonido**) durante unos 5 segundos en el mando a distancia.
3. Cada versión aparece en el siguiente orden en la pantalla de la Soundbar.  
(Versión de software → **HDMI** → **Tx** → **Rx**)
  - **Tx** : Módulo Tx inalámbrico en la Soundbar.
  - **Rx** : Módulo Rx inalámbrico en el Subwoofer.
  - **Pantalla de la versión R2**
    - Sin conexión en la parte trasera R2---
    - Con conexión la parte trasera R2xxx

## Procedimiento de actualización

**Importante:** La función de actualización borra toda la configuración de usuario. Se recomienda anotar la configuración para poder restablecerla fácilmente después de la actualización. Tenga en cuenta que, al actualizar el firmware, también se restablece la conexión del subwoofer.

1. Conecte una unidad USB al puerto USB de su ordenador.

**Importante:** Asegúrese de que no haya archivos de música en la unidad USB. Si los hay, es posible que la actualización del firmware falle.

2. Vaya a (samsung.com) → seleccione Introducir número de modelo y escriba el modelo de su Soundbar. Seleccione Manuales y descargas y descargue el último archivo de software.
3. Guarde el software descargado en una llave USB y seleccione "Extraer aquí" para descomprimir la carpeta.
4. Apague la Soundbar y conecte el dispositivo USB que contenga la actualización del software al puerto USB.
5. Encienda la Soundbar y cambie la fuente al modo "USB". En 3 minutos, aparecerá el mensaje "UPDATE" y comenzará la actualización. Cuando la actualización haya finalizado, la Soundbar se apagará y se volverá a encender automáticamente.
6. Pulse el botón **— + (Volumen)** del mando en el panel superior durante 5 segundos. Aparece "INIT" en la pantalla y la Soundbar se inicializa. La actualización se habrá completado.
  - Este producto cuenta con función de DUAL BOOT. Si el firmware no se actualiza bien, puede volver a actualizarlo.
7. Restaure su configuración en la Soundbar.

## Si no se muestra UPDATE

1. Apague la Soundbar, desconecte y vuelva a conectar al puerto USB de la Soundbar el dispositivo de almacenamiento con los archivos de actualización.
2. Desconecte el cable de alimentación de la Soundbar, vuelva a conectarlo y luego enciéndala.

### NOTAS

- La actualización de firmware puede no comenzar si en el dispositivo de almacenamiento hay archivos de audio compatibles con la Soundbar.
- No desconecte la alimentación ni retire el dispositivo USB mientras haya actualizaciones en curso. La unidad principal se apagará automáticamente al completar la actualización de firmware.
- Una vez finalizada la actualización, se inicializa la configuración de usuario en la Soundbar para que pueda restablecerla. Le recomendamos que tome nota de sus ajustes para volver a aplicarlos fácilmente después de la actualización. Tenga en cuenta que actualizar el firmware también reinicia la configuración del subwoofer. Si la conexión con el subwoofer no se restablece automáticamente después de la actualización, consulte la página 16. Si falla la actualización de software, compruebe si la llave USB está defectuosa.
- Los usuarios de Mac OS deben usar MS-DOS (FAT) como formato USB.
- La actualización por USB puede no estar disponible, según el fabricante del dispositivo de almacenamiento.

# 12 RESOLUCIÓN DE PROBLEMAS

Antes de solicitar asistencia técnica, compruebe lo siguiente.

## La Soundbar no se enciende.

- Compruebe si el cable de alimentación de la Soundbar está correctamente insertado en la toma de corriente.

## La Soundbar funciona de forma errática.

- Después de retirar el cable de alimentación, vuelva a insertarlo.
- Apague y encienda el dispositivo externo y vuelva a intentarlo.
- Si no hay señal, la Soundbar se apaga automáticamente después de un cierto período de tiempo. Encienda la alimentación. (Consulte la página 7.)

## Si el mando a distancia no funciona.

- Apunte el mando a distancia directamente a la Soundbar.
- Cambie las pilas por otras nuevas.

## La Soundbar no emite ningún sonido.

- El volumen de la Soundbar es demasiado bajo o está silenciado. Ajuste el volumen.
- Cuando se conecte cualquier dispositivo externo (STB, dispositivo Bluetooth, dispositivo móvil, etc.), ajuste el volumen del dispositivo externo.
- Para la salida de sonido del televisor, seleccione Soundbar. (TV Samsung: Inicio (🏠) → Menú → Config. (⚙️) → Toda la configuración (⚙️) → Sonido → Salida de sonido → Seleccione Soundbar)
- La conexión del cable a la Soundbar no debe estar suelta. Retire el cable y conéctelo de nuevo.
- Retire el cable de alimentación completamente, vuelva a conectarlo y conecte la alimentación.
- Inicialice el producto e inténtelo de nuevo. (Consulte la página 36.)

## El subwoofer no emite ningún sonido.

- Compruebe si el indicador LED de la parte trasera del subwoofer está iluminado en azul. Vuelva a conectar la Soundbar y el subwoofer si el indicador parpadea en azul o se vuelve rojo. (Consulte la página 17.)
- Puede que experimente problemas si hay un obstáculo entre la Soundbar y el subwoofer. Mueva los dispositivos a un área alejada de los obstáculos.
- Otros dispositivos cercanos que envían señales de radiofrecuencia pueden interrumpir la conexión. Mantenga el altavoz alejado de estos dispositivos.
- Retire y vuelva a conectar el enchufe.

## El volumen del subwoofer es demasiado bajo.

- Puede que el volumen original del contenido que está reproduciendo sea bajo. Intente ajustar el nivel del subwoofer. (Consulte la página 12.)
- Coloque el altavoz del subwoofer más cerca de usted.



## Si la TV no está conectada mediante HDMI TO TV (ARC).

- Compruebe que el cable HDMI esté bien conectado al terminal ARC. (Consulte la página 22.)
- Puede que la conexión no sea posible debido al dispositivo externo conectado (decodificador, máquina de juego, etc.). Conecte directamente la Soundbar.
- Es posible que HDMI-CEC no esté activado en el televisor. Active CEC en el menú del televisor. (TV Samsung: Inicio (🏠) → Menú → Config. (⚙️) → Toda la configuración (⚙️) → Conexión → Administrador de dispositivos externos → Anynet+ (HDMI-CEC) ACTIVADO)

### No hay sonido cuando se conecta al televisor en el modo HDMI TO TV (ARC).

- Su dispositivo no puede reproducir la señal de entrada. Cambie la salida de audio del televisor a PCM o Dolby Digital. (Para un televisor Samsung: Inicio (🏠) → Menú → Config. (⚙️) → Toda la configuración (⚙️) → Sonido → Configuración para expertos → Formato de audio de salida digital)

### La Soundbar no se conecta por Bluetooth.

- Al conectar un nuevo dispositivo, cambie a **"BT PAIRING"** para la conexión. (Pulse el botón  PAIR del mando a distancia o pulse el botón  (Fuente) en el cuerpo del dispositivo durante al menos 5 segundos).
- Si la Soundbar está conectada a otro dispositivo, desconéctelo primero para cambiar el dispositivo.
- Vuelva a conectarlo después de eliminar la lista de altavoces Bluetooth del dispositivo a conectar. (TV Samsung: Inicio (🏠) → Menú → Config. (⚙️) → Toda la configuración (⚙️) → Sonido → Salida de sonido → Lista de altavoces Bluetooth)
- Puede que la conexión automática del televisor esté desactivada. Con la Soundbar en **"BT READY"**, mantenga pulsado el botón **Izquierda** del mando a distancia de la Soundbar durante 5 segundos para seleccionar **ON-TV CONNECT**. Si aparece **OFF-TV CONNECT**, mantenga pulsado el botón **Izquierda** de nuevo durante 5 segundos para cambiar la selección.
- Retire y vuelva a conectar el enchufe de alimentación, y vuelva a intentarlo.
- Inicialice el producto e inténtelo de nuevo. (Consulte la página 36.)

### El sonido se interrumpe al conectar por Bluetooth.

- Si su dispositivo conectado por Bluetooth se aleja demasiado de la Soundbar, podrá hacer que el sonido se interrumpa. Acerque el dispositivo a la Soundbar.
- Si una parte de su cuerpo está en contacto con el transceptor Bluetooth o el producto está instalado en un mueble de metal, pueden producirse interrupciones del sonido. Compruebe el entorno de la instalación y las condiciones de uso.

### La conexión múltiple por Bluetooth no funciona.

- Cuando la TV está conectada a la Soundbar, la conexión múltiple por Bluetooth podría no funcionar. Desconecte la Soundbar de la TV y vuelva a intentarlo.
- Compruebe si la configuración de conexión múltiple por Bluetooth está activada. (Consulte la sección **"La Soundbar no se conecta por Bluetooth."**).
- Desconecte el dispositivo desde el que se esté reproduciendo actualmente, emparéjelo con el dispositivo al que quiera conectarse y vuelva a conectar el dispositivo anterior.
- Si sigue sin oírse sonido incluso tras realizar la conexión correctamente, consulte la sección **"El sonido se interrumpe al conectar por Bluetooth."**

### La Soundbar no se enciende automáticamente con la TV.

- Cuando se apaga la Soundbar mientras se ve la televisión, se desactiva la sincronización de energía con el televisor. Apague primero el televisor.

# 13 LICENCIA

---



Manufactured under license from Dolby Laboratories. Dolby, Dolby Audio and the double-D symbol are trademarks of Dolby Laboratories Licensing Corporation.



For DTS patents, see <http://patents.dts.com>.  
Manufactured under license from DTS Licensing Limited. DTS, the Symbol, DTS in combination with the Symbol, DTS and the Symbol together, Virtual:X, the DTS Virtual:X logo, and DTS 2.0 Channel are registered trademarks or trademarks of DTS, Inc. in the United States and/or other countries. © DTS, Inc. All Rights Reserved.



The terms HDMI and HDMI High-Definition Multimedia Interface, and the HDMI Logo are trademarks or registered trademarks of HDMI Licensing Administrator, Inc. in the United States and other countries.



The Bluetooth® word mark and logos are registered trademarks owned by Bluetooth SIG, Inc. and any use of such marks by Samsung Electronics Co., Ltd. is under license. Other trademarks and trade names are those of their respective owners.



---

## [ENERGY STAR]

### ENERGY STAR qualified model only

- Your Samsung product is ENERGY STAR qualified in its factory default setting. Change to certain features, settings and functionality in this product can change the power consumption, possibly beyond the limits required for ENERGY STAR qualification.
- Environmental Protection Agency and Department of Energy. ENERGY STAR is a joint program of the Government agencies, designed to promote energy efficient products and practices.

Refer to [www.energystar.gov](http://www.energystar.gov) for more information of the ENERGY STAR Program.

### ENERGY STAR qualified model only (Applicable to Thin Client models only)

As an ENERGY STAR® Partner, SAMSUNG has determined that this product meets the ENERGY STAR® guidelines for energy efficiency.

- The ENERGY STAR Program has been to reduced greenhouse gas emissions and save energy through voluntary labeling.
- Power management setting of this product have been enabled by default, and have various timing setting from 1 minutes to 5 hours.
- The product can wake with a button press on the chassis from sleep mode.

### ENERGY STAR qualified model only (The other models)

- As an ENERGY STAR Partner, Samsung has determined that this product or product models meets the ENERGY STAR guideline for energy efficiency.

## 14 AVISO SOBRE LICENCIA DE CÓDIGO ABIERTO

Para enviar consultas y solicitudes de preguntas relacionadas con el código abierto, póngase en contacto con Samsung Open Source (<http://opensource.samsung.com>)

## 15 NOTA IMPORTANTE SOBRE EL SERVICIO

- Las figuras e ilustraciones de este Manual del usuario se facilitan solo para referencia y pueden diferir del aspecto real del producto.
- Podría aplicársele una tarifa de administración si:
  - (a) se requiere la asistencia de un ingeniero y el producto no tiene ningún defecto (es decir, no se ha leído el manual del usuario).
  - (b) se lleva la unidad a un centro de reparación y el producto no tiene ningún defecto (es decir, no se ha leído el manual del usuario).
- El importe de dicha tarifa le será notificada antes de realizar el trabajo o de acudir a su domicilio.



# 16 ESPECIFICACIONES Y GUÍA

## Especificaciones

Nombre del modelo	HW-B550
USB	5V/0,5A
Peso	2,1 kg
Dimensiones (An x Al x Pr)	860,0 x 59,4 x 75,0 mm
Rango de temperatura de servicio	+5°C a +35°C
Rango de humedad de servicio	10 % a 75 %
AMPLIFICADOR Potencia nominal de salida	160W(40Wx4)
Formatos de reproducción admitidos (El sonido de DTS 2.0 y DTS Virtual:X se reproduce en formato DTS).	LPCM 2ch, Dolby Audio™ (Compatible con Dolby® Digital), DTS, DTS Virtual:X
POTENCIA DE SALIDA DEL DISPOSITIVO INALÁMBRICO Alimentación del transmisor máx. de BT Alimentación del transmisor máx. de SRD	100 mW a 2,4 GHz – 2,4835 GHz 25 mW a 5,725 GHz – 5,825 GHz
Nombre del subwoofer	PS-WB65D
Peso	5,1 kg
Dimensiones (An x Al x Pr)	184,0 x 346,0 x 295,0 mm
AMPLIFICADOR Potencia nominal de salida	250W
POTENCIA DE SALIDA DEL DISPOSITIVO INALÁMBRICO Alimentación del transmisor máx. de SRD	25 mW a 5,725 GHz – 5,825 GHz
Consumo total de energía en modo de espera (W)	2,0W
Bluetooth Método de desactivación de puerto	Mantenga pulsado el botón <b>SOUND MODE</b> durante más de 5 segundos para desactivar la función de Bluetooth Power.

## NOTAS

- Samsung Electronics Co., Ltd se reserva el derecho a cambiar las especificaciones sin previo aviso.
- Los pesos y dimensiones son aproximados.

En el presente documento, Samsung declara que este equipo de radio cumple con la Directiva 2014/53/UE y los requisitos legales pertinentes del Reino Unido.

El texto completo de la declaración de conformidad está disponible en la siguiente dirección de Internet: <http://www.samsung.com>. Vaya a Soporte e introduzca el nombre del modelo.

Este equipo puede funcionar en todos los países europeos y en el Reino Unido.



### [Eliminación correcta de las baterías de este producto]

#### **(Se aplica en países con sistemas de recolección por separado)**

La presencia de esta marca en las baterías, el manual o el paquete del producto indica que cuando haya finalizado la vida útil de las baterías no deberán eliminarse junto con otros residuos domésticos. Los símbolos químicos Hg, Cd o Pb, si aparecen, indican que la batería contiene mercurio, cadmio o plomo en niveles superiores a los valores de referencia admitidos por la Directiva 2006/66 de la Unión Europea. Si las baterías no se desechan convenientemente, estas sustancias podrían provocar lesiones personales o dañar el medioambiente.

Para proteger los recursos naturales y promover el reciclaje, separe las baterías de los demás residuos y recíclelas mediante el sistema de recogida gratuito de su localidad.



### Eliminación correcta de este producto (Residuos de aparatos eléctricos & electrónicos)

#### **(Se aplica en países con sistemas de recolección por separado)**

La presencia de este símbolo en el producto, accesorios o material informativo que lo acompañan, indica que al finalizar su vida útil ni el producto ni sus accesorios electrónicos (como el cargador, cascos, cable USB) deberán eliminarse junto con otros residuos domésticos. Para evitar los posibles daños al medio ambiente o a la salud humana que representa la eliminación incontrolada de residuos, separe estos productos de otros tipos de residuos y recíclelos correctamente. De esta forma se promueve la reutilización sostenible de recursos materiales.

Los usuarios particulares pueden contactar con el establecimiento donde adquirieron el producto o con las autoridades locales pertinentes para informarse sobre cómo y dónde pueden llevarlo para que sea sometido a un reciclaje ecológico y seguro.

Los usuarios comerciales pueden contactar con su proveedor y consultar las condiciones del contrato de compra. Este producto y sus accesorios electrónicos no deben eliminarse junto a otros residuos comerciales.

Para obtener información sobre los compromisos medioambientales de Samsung y las obligaciones reglamentarias de algún producto específico como, por ejemplo, el reglamento REACH, RAEE o sobre las pilas, visite:

[www.samsung.com/uk/aboutsamsung/sustainability/environment/our-commitment/data/](http://www.samsung.com/uk/aboutsamsung/sustainability/environment/our-commitment/data/)

## **REGLAMENTO (UE) 2019/1782 DE LA COMISIÓN**

Requisitos de diseño ecológico aplicables a las fuentes de alimentación externas :

[www.samsung.com/global/ecodesign\\_component](http://www.samsung.com/global/ecodesign_component)









# INFORMAÇÕES DE SEGURANÇA

## COMPONENTES INCLUÍDOS AVISOS DE SEGURANÇA

PARA REDUZIR O RISCO DE CHOQUES ELÉTRICOS, NÃO RETIRE A TAMPA POSTERIOR. O INTERIOR NÃO CONTÉM PEÇAS PASSÍVEIS DE REPARAÇÃO PELO UTILIZADOR.

A MANUTENÇÃO DEVE SER EFECTUADA POR PESSOAL TÉCNICO QUALIFICADO.

Consulte a tabela abaixo para uma explicação dos símbolos que poderão estar no seu produto Samsung.

	<b>CUIDADO</b> <b>RISCO DE CHOQUE ELÉCTRICO. NÃO ABRIR.</b>	
	Este símbolo indica a presença de alta tensão no interior do produto. É perigoso estabelecer qualquer tipo de contacto com as peças existentes no interior do produto.	
	Este símbolo indica a existência de documentação importante relativa ao funcionamento e manutenção deste produto (fornecida com o mesmo).	
	Produto de classe II: Este símbolo indica que não é necessária uma ligação eléctrica de segurança à terra. Se este símbolo não se encontrar num produto com fio de ligação à rede, o produto DEVERÁ possuir uma ligação de protecção segura à terra.	
	Tensão CA: Este símbolo indica que a tensão nominal é CA.	
	Tensão CC: Este símbolo indica que a tensão nominal é CC.	
	Cuidado, consulte as instruções de utilização: Este símbolo aconselha o utilizador a consultar o manual do utilizador quanto a informações de segurança.	

## AVISO

- Para reduzir o risco de fogo ou de choque eléctrico, não exponha este aparelho à chuva ou à humidade.

## CUIDADO

- PARA EVITAR CHOQUES ELÉTRICOS, INSIRA TOTALMENTE A PARTE LARGA DA FICHA NA RANHURA LARGA.
- Este aparelho deve ser sempre ligado a uma tomada com ligação à terra.
- Para desligar o aparelho da corrente, tem de retirar a ficha da tomada eléctrica, pelo que a ficha tem de estar facilmente acessível.
- Não exponha o aparelho a gotas ou salpicos. Não coloque objectos com líquidos, tais como vasos, em cima do aparelho.
- Para desligar completamente o aparelho, tem de desligar o cabo de alimentação da tomada de parede. Por este motivo, o cabo de alimentação tem de estar sempre facilmente acessível.

# PRECAUÇÕES

1. Certifique-se de que a fonte de alimentação CA da sua residência está em conformidade com os requisitos eléctricos indicados no autocolante de características na parte inferior do produto. Instale o produto na horizontal, sobre uma base adequada (móvel), com espaço suficiente para permitir a ventilação 7-10 cm. Certifique-se de que os orifícios de ventilação não estão tapados. Não coloque a unidade sobre amplificadores ou sobre outro tipo de equipamento que possa aquecer. Esta unidade foi concebida para uma utilização contínua. Para desligar completamente a unidade, desligue a ficha CA da tomada de parede. Desligue a unidade quando não tencionar utilizá-la durante muito tempo.
2. Durante trovoadas, desligue a ficha de corrente da rede eléctrica. Os picos de tensão durante uma trovoadas podem danificar a unidade.
3. Não exponha a unidade à luz solar directa nem a outras fontes de calor. A unidade poderá sobreaquecer e ficar danificada.
4. Proteja o produto da humidade (por exemplo, vasos) e de calor (por exemplo, uma lareira) ou de equipamento que crie campos magnéticos ou eléctricos fortes. Desligue o cabo de alimentação da tomada eléctrica se a unidade não funcionar correctamente. O produto não se destina a utilização industrial. Utilize este produto apenas para fins pessoais. Pode ocorrer condensação se o produto ou o disco tiverem sido armazenados em temperaturas baixas. Se transportar a unidade no Inverno, aguarde aproximadamente 2 horas para que a unidade fique à temperatura ambiente, antes de utilizar.
5. As pilhas utilizadas neste produto contêm químicos nocivos para o ambiente. Não deite as pilhas no lixo doméstico. Não elimine as pilhas através de fogo. Não provoque curto-circuito, não desmonte nem sobreaqueça as pilhas. **CUIDADO** : Pode provocar uma explosão, se substituir as pilhas incorrectamente. Substitua-as apenas pelo mesmo tipo de pilhas ou por um tipo equivalente.

# CONTEÚDOS

<b>01</b>	<b>Verificação dos Componentes</b>	<b>6</b>
<b>02</b>	<b>Descrição geral do Produto</b>	<b>7</b>
	Painel Frontal/Painel Superior do Soundbar	7
	Painel inferior do Soundbar	8
<b>03</b>	<b>Utilização do Controlo Remoto</b>	<b>9</b>
	Inserção das pilhas antes de utilizar o controlo remoto (2 pilhas AAA)	9
	Como utilizar o controlo remoto	9
	Utilizar os botões escondidos (botões com mais de uma função)	13
	Especificações de saída para diferentes modos de efeitos sonoros	13
	Ajuste do volume do Soundbar com o controlo remoto de um televisor	14
<b>04</b>	<b>Ligar o Soundbar</b>	<b>15</b>
	Ligar à corrente elétrica	15
	Ligar o Soundbar ao Subwoofer	16
	Ligar o SWA-9100S (vendido em separado) a um Soundbar	19
<b>05</b>	<b>Utilizar uma ligação com fios à TV</b>	<b>21</b>
	Método 1. Ligar através de um cabo ótico	21
	Método 2. Ligar um televisor através de um cabo HDMI	22
<b>06</b>	<b>Utilizar uma ligação sem fios à TV</b>	<b>24</b>
	Ligar através de Bluetooth	24

<b>07</b>	<b>Ligar um Dispositivo Externo</b>	<b>26</b>
	Método 1. Ligar através de um cabo ótico	26
	Método 2. Ligar através de um cabo HDMI	27
<b>08</b>	<b>Ligar um dispositivo de armazenamento USB</b>	<b>28</b>
<b>09</b>	<b>Ligar um Dispositivo Móvel</b>	<b>29</b>
	Ligar através de Bluetooth	29
<b>10</b>	<b>Instalação do Suporte de Parede</b>	<b>33</b>
	Precauções para a instalação	33
	Componentes do suporte de parede	33
<b>11</b>	<b>Atualização do Software</b>	<b>35</b>
	Como verificar a versão do firmware	35
	Procedimento de atualização	36
	Se não for apresentada a mensagem UPDATE	36
<b>12</b>	<b>Resolução de Problemas</b>	<b>37</b>
<b>13</b>	<b>Licenças</b>	<b>39</b>
<b>14</b>	<b>Aviso de Licença de Open Source</b>	<b>40</b>
<b>15</b>	<b>Nota Importante sobre o Serviço</b>	<b>40</b>
<b>16</b>	<b>Especificações e Guia</b>	<b>41</b>
	Especificações	41

# 01 VERIFICAÇÃO DOS COMPONENTES

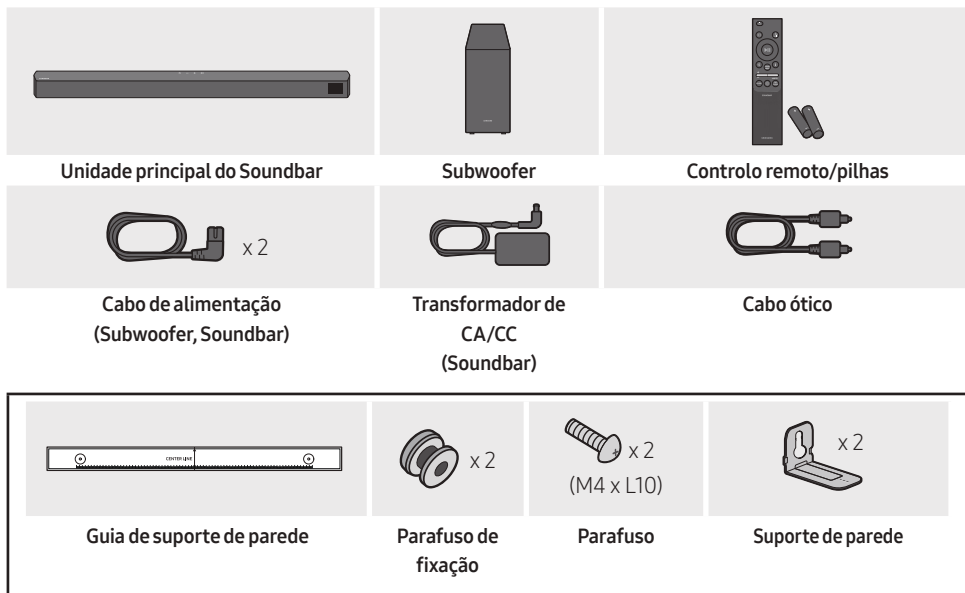



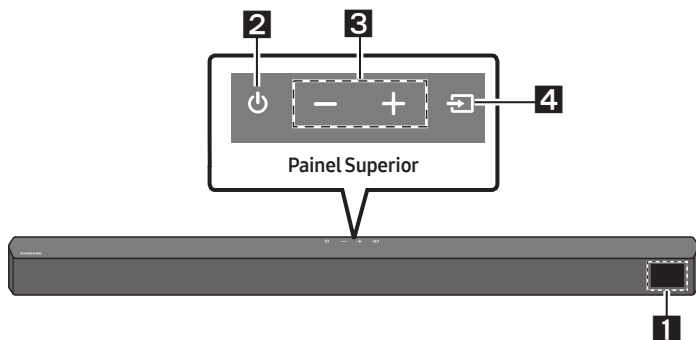

- Para obter mais informação sobre a fonte de alimentação e o consumo de energia, consulte a etiqueta no produto. (Etiqueta : Parte inferior da unidade principal do Soundbar)
- Para adquirir componentes adicionais ou cabos opcionais, entre em contacto com o centro de assistência técnica ou o atendimento ao cliente da Samsung.
- Dependendo da região, a ficha CA pode variar de aspeto ou poderá ser fornecida integrada com o adaptador CA/CC.
- O aspecto real dos acessórios poderá ser ligeiramente diferente das seguintes ilustrações.
- A conceção e as especificações estão sujeitas a alteração sem aviso prévio.

# 02 DESCRIÇÃO GERAL DO PRODUTO

## Painel Frontal/Painel Superior do Soundbar



<b>1</b>	<b>Ecrã</b> Exibe o estado e o modo atual do produto.												
<b>2</b>	<b>Botão  (Ligar/Desligar)</b> Permite ligar e desligar o Soundbar. <ul style="list-style-type: none"><li>• <b>Função Auto Power Down</b> Esta unidade desliga-se automaticamente nas situações seguintes:<ul style="list-style-type: none"><li>– Modo <b>D.IN / HDMI / BT / USB</b>: Se não existir sinal de áudio durante 20 minutos.</li></ul></li></ul>												
<b>3</b>	<b>Botão  (Volume)</b> Permite ajustar o volume. <ul style="list-style-type: none"><li>• Quando ajustado, o nível do volume é exibido no ecrã frontal do Soundbar.</li></ul>												
<b>4</b>	<b>Botão  (Origem)</b> Permite selecionar o modo de entrada da origem. <table border="1"><thead><tr><th>Modo de entrada</th><th>Ecrã</th></tr></thead><tbody><tr><td>Entrada digital ótica</td><td>D.IN</td></tr><tr><td>Entrada ARC (HDMI OUT)</td><td>D.IN → TV ARC (Conversão Automática)</td></tr><tr><td>Entrada HDMI</td><td>HDMI</td></tr><tr><td>Modo BLUETOOTH</td><td>BT</td></tr><tr><td>Modo USB</td><td>USB</td></tr></tbody></table> <ul style="list-style-type: none"><li>• Para ligar o modo “<b>BT PAIRING</b>”, altere a origem para o modo “<b>BT</b>” e, em seguida, mantenha premido o botão  (<b>Origem</b>) durante mais de 5 segundos.</li></ul>	Modo de entrada	Ecrã	Entrada digital ótica	D.IN	Entrada ARC (HDMI OUT)	D.IN → TV ARC (Conversão Automática)	Entrada HDMI	HDMI	Modo BLUETOOTH	BT	Modo USB	USB
Modo de entrada	Ecrã												
Entrada digital ótica	D.IN												
Entrada ARC (HDMI OUT)	D.IN → TV ARC (Conversão Automática)												
Entrada HDMI	HDMI												
Modo BLUETOOTH	BT												
Modo USB	USB												

- Quando liga o cabo de CA, poderá utilizar o botão de ligar após 4 a 6 segundos.
- Sempre que liga esta unidade, terá de aguardar 4 a 5 segundos até que seja possível reproduzir som.
- Se pretender desfrutar de som apenas a partir do Soundbar, é necessário desligar as colunas do televisor no menu de Configuração de áudio do seu televisor. Consulte o manual fornecido com o televisor.



## Painel inferior do Soundbar

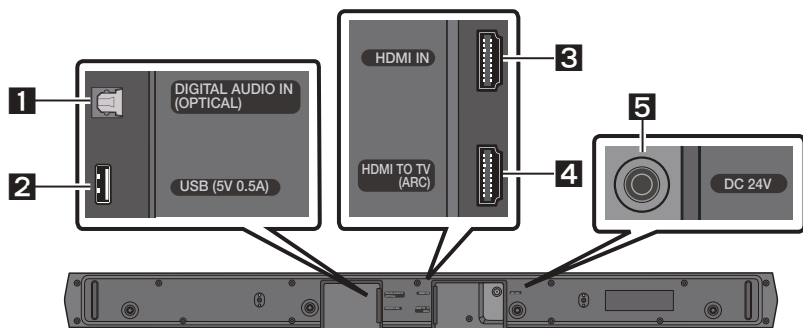

<b>1</b>	<b>DIGITAL AUDIO IN (OPTICAL)</b> Permite ligar a uma saída (ótica) digital de um dispositivo externo.
<b>2</b>	<b>USB (5V 0.5A)</b> Permite ligar a um dispositivo USB para que possa reproduzir ficheiros de música contidos no dispositivo USB através do Soundbar.
<b>3</b>	<b>HDMI IN</b> Permite a entrada simultânea de sinais de áudio e vídeo digitais através de um cabo HDMI. Permite ligar a uma saída HDMI de um dispositivo externo.
<b>4</b>	<b>HDMI TO TV (ARC)</b> Permite ligar a uma tomada fêmea HDMI (ARC) num televisor.
<b>5</b>	<b>DC 24V (Entrada de fonte de alimentação)</b> Permite ligar ao transformador de CA/CC.

- Ao desligar o cabo de alimentação do transformador de CA/CC de uma tomada elétrica, puxe a ficha. Não puxe o cabo.
- Não ligue esta unidade ou outros componentes a uma tomada de CA até que todas as ligações entre os componentes estejam concluídas.

# 03 UTILIZAÇÃO DO CONTROLO REMOTO



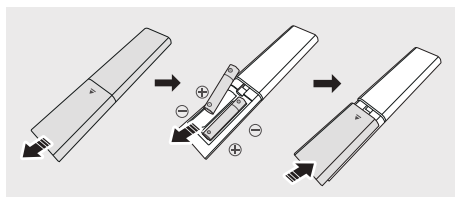

## Inserção das pilhas antes de utilizar o controlo remoto (2 pilhas AAA)



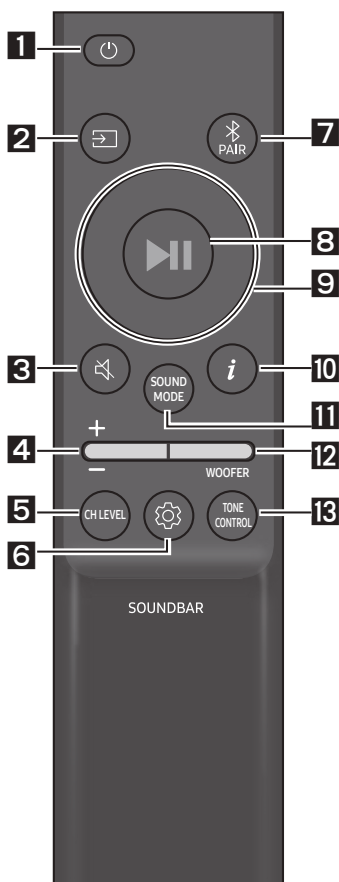



Deslize a tampa traseira na direção da seta até ser totalmente removida. Insira 2 pilhas AAA (1,5 V) orientadas corretamente em função da polaridade. Coloque novamente a tampa traseira deslizando-a.

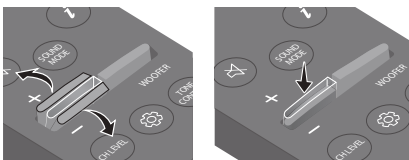

## Como utilizar o controlo remoto



<b>1</b>	 <b>Ligar/Desligar</b>	Permite ligar e desligar o Soundbar.
<b>2</b>	 <b>Origem</b>	Prima este botão para selecionar uma fonte ligada ao Soundbar.
<b>3</b>	 <b>Sem som</b>	Prima o botão  ( <b>Sem som</b> ) para desativar o som. Prima-o novamente para repor o som.
<b>4</b>	 <b>Volume</b>	 Prima o botão para cima ou para baixo para ajustar o volume. <ul style="list-style-type: none"><li>• <b>Sem som</b> Prima o botão <b>Volume</b> para desativar o som. Prima-o novamente para repor o som.</li></ul>

<p><b>5</b></p>	 <p><b>CH LEVEL</b></p>	<p>Ao premir o botão, pode ajustar o volume de cada altifalante.</p> <ul style="list-style-type: none"> <li>• Prima o botão para selecionar <b>VIRTUAL CENTER LEVEL</b> e ajuste o volume entre -6 e +6 com os botões <b>Cima/Baixo</b>.</li> <li>• Se os Altifalantes traseiros (vendidos em separado) estiverem ligados, a definição <b>REAR LEVEL</b> é compatível. Para ajustar o volume do <b>REAR LEVEL</b> entre -6 e +6, utilize os botões <b>Cima/Baixo</b>.</li> </ul>
<p><b>6</b></p>	 <p><b>Controlo de Som</b></p>	<p>Ao premir o botão, pode definir a função de áudio. Pode ajustar as definições pretendidas ao usar os botões <b>Cima/Baixo</b>.</p> <p><b>AUDIO SYNC → NIGHT MODE ON/OFF → VOICE ENHANCE ON/OFF</b></p> <ul style="list-style-type: none"> <li>– <b>AUDIO SYNC</b> Se o vídeo no televisor e o áudio no Soundbar não estiverem sincronizados, prima o botão  (<b>Controlo de Som</b>) para selecionar <b>AUDIO SYNC</b> e depois defina o atraso de áudio para um valor entre 0 e 300 milissegundos com os botões <b>Cima/Baixo</b>. (Não disponível nos modos “USB” ou “BT”.)</li> <li>– <b>NIGHT MODE ON/OFF</b> Este modo está otimizado para visualização noturna, com definições ajustadas para diminuir o volume, mas manter os diálogos perceptíveis.</li> <li>– <b>VOICE ENHANCE ON/OFF</b> Com este modo é mais fácil ouvir diálogos nos filmes e na TV.</li> <li>• O <b>NIGHT MODE</b> e a função de áudio <b>VOICE ENHANC</b> podem ser colocados em <b>ON/OFF</b> com os botões <b>Cima/Baixo</b>.</li> <li>• Prima e mantenha premido o botão  (<b>Controlo de Som</b>) durante cerca de 5 segundos para ajustar o som a cada banda de frequência. Pode selecionar 150 Hz, 300 Hz, 600 Hz, 1,2 kHz, 2,5 kHz, 5 kHz e 10 kHz com os botões <b>Esquerda/Direita</b> e cada opção pode ser ajustada para uma definição entre -6 e +6 com os botões <b>Cima/Baixo</b>. (Certifique-se de que o modo de som está definido como “STANDARD”.)</li> </ul>
<p><b>7</b></p>	 <p><b>Bluetooth PAIR</b></p>	<p>Mude o Soundbar para modo de emparelhamento por Bluetooth. Prima o botão  <b>PAIR</b> e aguarde pelo ecrã “BT PAIRING” para ligar a um novo dispositivo Bluetooth.</p>
<p><b>8</b></p>	 <p><b>Reproduzir/ Pausa</b></p>	<p>Pode também reproduzir ou pausar música premindo o botão.</p>

<b>9</b>	 <p>Cima/Baixo/ Esquerda/ Direita</p>	 <p>Prima as áreas indicadas para selecionar Cima/Baixo/ Esquerda/Direita.</p> <p>Prima Cima/Baixo/Esquerda/Direita no botão para selecionar ou definir funções.</p> <ul style="list-style-type: none"><li>• <b>Repetir</b> Para utilizar a função Repetir no modo “USB”, prima o botão <b>Cima</b>.</li><li>• <b>Saltar Música</b> Prima o botão <b>Direita</b> para selecionar o próximo ficheiro de música. Prima o botão <b>Esquerda</b> para selecionar o ficheiro de música anterior.</li><li>• <b>ID SET</b> Mantenha premido o botão <b>Cima</b> durante 5 segundos até <b>ID SET</b> estar concluído (ao ligar um subwoofer sem fios ou altifalantes traseiros sem fios).</li></ul>
<b>10</b>	 <p>Informações</p>	<p>Quando premido, são apresentadas as informações de cada modo. (Consulte a página 7.)</p>

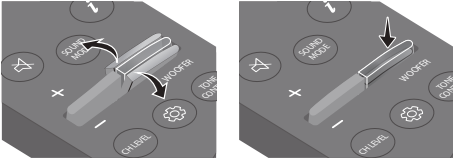
<p><b>11</b></p> <p><b>SOUND MODE</b></p>	<p>Ao premir o botão, pode selecionar o modo de som desejado.</p> <p><b>SURROUND SOUND → BASS BOOST → GAME → ADAPTIVE → DTS VIRTUAL:X → STANDARD</b></p> <ul style="list-style-type: none"> <li>- <b>SURROUND SOUND</b> Oferece um campo sonoro mais amplo do que o padrão.</li> <li>- <b>BASS BOOST</b> Modo de campo sonoro com ênfase nos graves.</li> <li>- <b>GAME</b> Oferece som estereoscópico para mergulhar na ação durante os videojogos.</li> <li>- <b>ADAPTIVE</b> Analisa o conteúdo em tempo real e fornece automaticamente o campo sonoro ótimo com base nas características do conteúdo.</li> <li>- <b>DTS VIRTUAL:X</b> Som 3D imersivo de qualquer conteúdo.</li> <li>- <b>STANDARD</b> Emite o som original.</li> </ul> <ul style="list-style-type: none"> <li>• <b>DRC (Dynamic Range Control)</b> Permite-lhe aplicar o controlo de intervalo dinâmico às faixas Dolby Digital. Mantenha o botão <b>SOUND MODE</b> premido durante mais de 5 segundos enquanto o Soundbar está desligado para ligar ou desligar a função DRC (Dynamic Range Control). Com o DRC ligado, o som alto é reduzido. (O som pode ser distorcido.)</li> <li>• <b>Bluetooth Power</b> Esta funcionalidade liga automaticamente o Soundbar quando recebe um pedido de ligação de um televisor ou dispositivo Bluetooth ligado anteriormente. A definição está em Ligada por predefinição. <ul style="list-style-type: none"> <li>- Prima e mantenha premido o botão <b>SOUND MODE</b> durante mais de 5 segundos para desligar a função Bluetooth Power.</li> </ul> </li> </ul>
<p><b>12</b></p> <p><b>WOOFER</b></p> <p><b>NIVELACAO DE WOOFER (GRAVES)</b></p>	 <p>Prima o botão para cima ou para baixo para ajustar o volume do woofer (graves) para -12 ou entre -6 e +6. Para definir o volume do woofer (graves) para 0 (padrão), prima o botão.</p>
<p><b>13</b></p> <p><b>TONE CONTROL</b></p>	<p>Ao premir o botão, pode ajustar o volume de sons agudos ou graves.</p> <ul style="list-style-type: none"> <li>• Prima o botão para selecionar <b>TREBLE</b> ou <b>BASS</b> e ajuste o volume entre -6 e +6 com os botões <b>Cima/Baixo</b>.</li> </ul>

## Utilizar os botões escondidos (botões com mais de uma função)

Botão escondido		Página de referência
Botão do controlo remoto	Função	
WOOFER (Cima)	Controlo remoto do televisor Ligar/Desligar (em espera)	Página 14
Esquerda	Ligação automática do televisor Ligada/Desligada (BT pronto)	Página 25
Cima	ID SET	Página 11
 (Controlo de Som)	Equilíbrio de 7 bandas	Página 10
SOUND MODE	DRC ON/OFF (em espera)	Página 12
	Bluetooth Power	Página 12
 PAIR	Ligar/desligar ligação Bluetooth múltipla (em espera)	Página 32

## Especificações de saída para diferentes modos de efeitos sonoros

Efeito		Entrada	Potência	
			Sem o Kit de colunas traseiras sem fios	Com o Kit de colunas traseiras sem fios
 <b>SOUND MODE</b>	SURROUND SOUND	2.0 canais	2.1 canais	4.1 canais
		5.1 canais	2.1 canais	4.1 canais
	BASS BOOST	2.0 canais	2.1 canais	4.1 canais
		5.1 canais	2.1 canais	4.1 canais
	GAME	2.0 canais	2.1 canais	4.1 canais
		5.1 canais	2.1 canais	4.1 canais
	ADAPTIVE	2.0 canais	2.1 canais	4.1 canais
		5.1 canais	2.1 canais	4.1 canais
	DTS VIRTUAL:X	2.0 canais	2.1 canais	4.1 canais
		5.1 canais	2.1 canais	4.1 canais
	STANDARD	2.0 canais	2.1 canais	2.1 canais
		5.1 canais	2.1 canais	2.1 canais

- O Kit de colunas traseiras sem fios da Samsung pode ser comprado em separado. Para comprar o Kit, contacte o fornecedor onde comprou o Soundbar.







# Ajuste do volume do Soundbar com o controlo remoto de um televisor

Ajuste o volume do Soundbar com o controlo remoto do televisor.

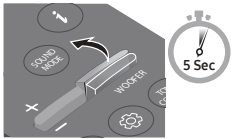
- Esta função só pode ser utilizada com controlos remotos por infravermelhos. Os controlos remotos Bluetooth (controlos remotos que requerem emparelhamento) não são suportados.
- Defina o altifalante do televisor para **Altifalante Exter.** para utilizar esta função.
- Fabricantes que suportam esta função:  
Samsung, VIZIO, LG, Sony, Sharp, PHILIPS, PANASONIC, TOSHIBA, Hisense, RCA

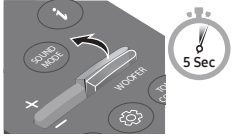
1. Desligue o Soundbar.
2. Mantenha premido o botão **WOOFER** durante 5 segundos.

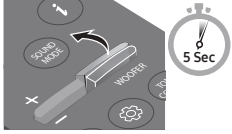
Cada vez que mantiver premido o botão **WOOFER** durante 5 segundos, o modo muda pela seguinte ordem: **"OFF-TV REMOTE"** (modo predefinido), **"SAMSUNG-TV REMOTE"**, **"ALL-TV REMOTE"**.

Botão do controlo remoto	Ecrã	Estado
	(modo predefinido) 	Desative o controlo remoto do televisor.
		Ative o controlo remoto por infravermelhos de um televisor Samsung.
		Ative o controlo remoto por infravermelhos de um televisor de terceiros.

# 04 LIGAR O SOUNDBAR

## Ligar à corrente elétrica

Utilize os componentes elétricos para ligar o Subwoofer e o Soundbar a uma tomada elétrica pela seguinte ordem:

1. Ligue o cabo de alimentação ao Subwoofer.
2. Ligue o cabo de saída de potência ao transformador e, em seguida, ao Soundbar.
3. Ligue o cabo de alimentação à tomada de parede.

Consulte as ilustrações abaixo.

- Para obter mais informações sobre a potência elétrica necessária e o consumo de energia, consulte a etiqueta no produto. (Etiqueta: parte inferior da unidade principal do Soundbar)

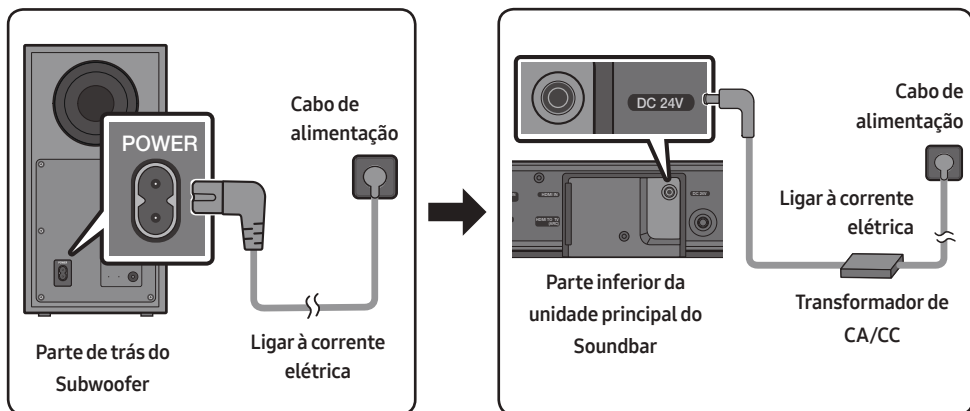

- Certifique-se de que coloca o transformador de CA/CC sobre uma mesa ou no chão. Se posicionar o transformador de CA/CC de forma que este fique suspenso com a entrada do cabo CA voltada para cima, poderá entrar água ou outras substâncias desconhecidas no transformador e provocar avaria.



# Ligar o Soundbar ao Subwoofer



Se o subwoofer estiver ligado, poderá desfrutar de um som grave rico.

## Ligação automática entre o subwoofer e o Soundbar

Quando ligar os aparelhos após a ligação dos cabos de alimentação ao Soundbar e ao subwoofer, este último liga-se automaticamente ao Soundbar.

- Quando o emparelhamento automático estiver concluído, o indicador azul na parte de trás do subwoofer acende-se.

## Indicadores LED na parte de trás do subwoofer

LED	Estado	Descrição	Resolução
	Aceso	A ligação foi bem-sucedida (funcionamento normal)	-
	A piscar	A recuperar a ligação	Verifique se o cabo de alimentação está devidamente ligado à unidade principal do Soundbar ou aguarde cerca de 5 minutos. Se o indicador continuar a piscar, tente ligar o subwoofer manualmente. Consulte a página 17.
	Aceso	Modo de espera (com a unidade principal do Soundbar desligada)	Verifique se o cabo de alimentação está devidamente ligado à unidade principal do Soundbar.
	A piscar	A ligação falhou	Estabeleça uma nova ligação. Consulte as instruções relativas à ligação manual na página 17.
	A piscar	Ocorreu uma avaria	Consulte as informações de contacto do centro de assistência técnica da Samsung contidas no manual.

## Ligação manual do subwoofer em caso de falha da ligação automática

### Antes de executar o procedimento de ligação manual em baixo:

- Verifique se os cabos de alimentação do Soundbar e do subwoofer estão devidamente ligados.
- Certifique-se de que o Soundbar está ligado.

1. Mantenha premido **ID SET** na parte de trás do subwoofer durante pelo menos 5 segundos.
  - O indicador vermelho na parte de trás do subwoofer apaga-se e o indicador azul pisca.

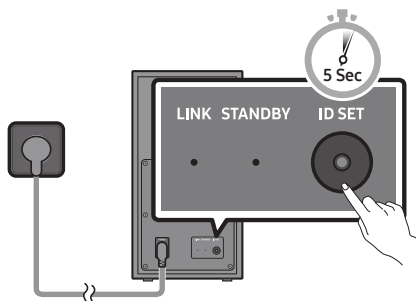

Parte de trás do Subwoofer

2. Mantenha premido o botão para **Cima** no controlo remoto durante mais de 5 segundos.
  - A mensagem **ID SET** surge no ecrã do Soundbar brevemente e depois desaparece.
  - O Soundbar liga-se automaticamente quando **ID SET** estiver concluído.

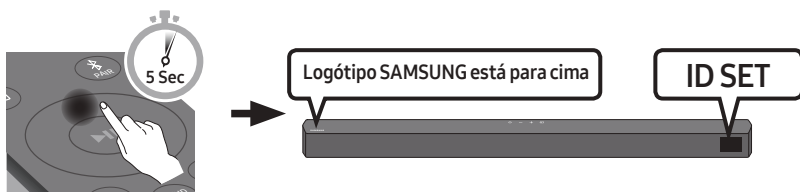

3. Verifique se o LED LINK está aceso continuamente a azul (ligação concluída).

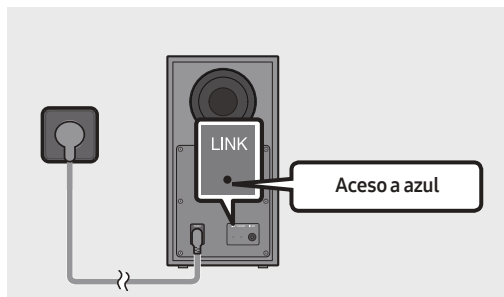

O indicador LED LINK para de piscar e fica aceso continuamente a azul quando se estabelece uma ligação entre o Soundbar e o subwoofer sem fios.

## NOTAS

- Não ligue o cabo de alimentação deste produto ou do seu televisor a uma tomada elétrica até que todas as ligações entre os componentes estejam concluídas.
- Antes de mover ou instalar este produto, certifique-se de que desliga a alimentação e o cabo de alimentação da tomada.
- Se a unidade principal estiver desligada, o subwoofer sem fios entrará em modo de espera e o LED STANDBY na parte traseira ficará vermelho após piscar a azul várias vezes.
- Se utilizar um dispositivo que utilize a mesma frequência (5,8 GHz) que o Soundbar junto do Soundbar, a interferência poderá causar interrupção do som.
- A distância de transmissão máxima do sinal sem fios da unidade principal é de cerca de 10 metros, mas pode variar consoante o ambiente de funcionamento. Se existir uma parede de aço e de betão ou uma parede metálica entre a unidade principal e o subwoofer sem fios, o sistema pode não funcionar de todo porque o sinal sem fios não consegue penetrar metal.

## PRECAUÇÕES

- Estão integradas antenas recetoras sem fios no subwoofer sem fios. Mantenha as unidades protegidas de água e de humidade.
- Para um desempenho de audição otimizado, certifique-se de que a área em torno do subwoofer sem fios e do módulo de recetor sem fios (vendido em separado) está livre de quaisquer obstáculos.

## Ligar o SWA-9100S (vendido em separado) a um Soundbar

Obtenha um verdadeiro som surround sem fios ligando o Kit de colunas traseiras sem fios (SWA-9100S, vendido em separado) ao Soundbar.

1. Ligue o módulo de recetor sem fios às 2 colunas surround.
  - Quando ligar o cabo do altifalante, ligue o cabo principal ao altifalante.

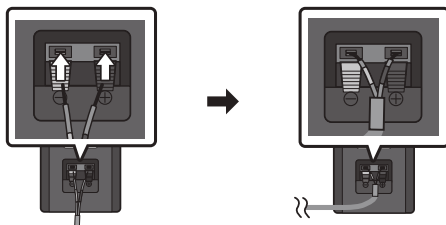

- Os cabos das colunas estão codificados por cor.

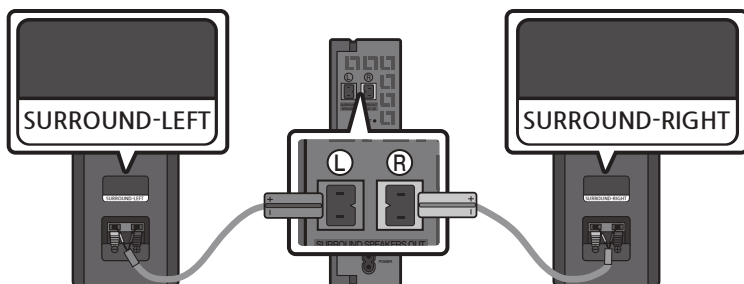

2. Verifique se o módulo de recetor sem fios está no modo de espera depois de o ligar a uma tomada elétrica.

- O indicador LED LINK (LED azul) do módulo de recetor sem fios pisca. Se o LED não piscar, prima o botão **ID SET** na parte traseira do módulo de recetor sem fios com a ponta de uma caneta, durante 5 a 6 segundos, até o indicador LED LINK piscar (a azul). Para mais informações sobre o LED, consulte o manual do utilizador do SWA-9100S.

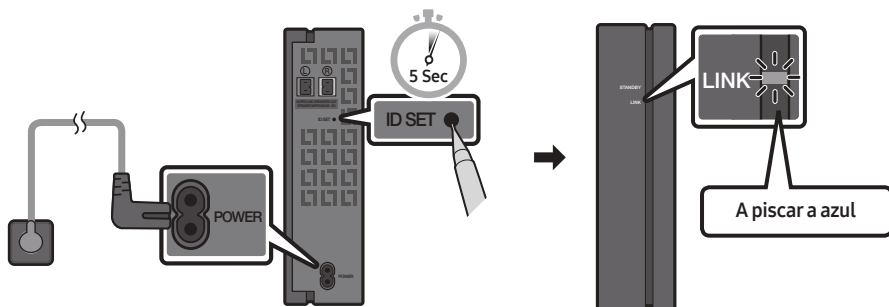

3. Mantenha premido o botão para **Cima** no controlo remoto durante mais de 5 segundos.
- A mensagem **ID SET** surge no ecrã do Soundbar brevemente e depois desaparece.
  - O Soundbar liga-se automaticamente quando **ID SET** estiver concluído.

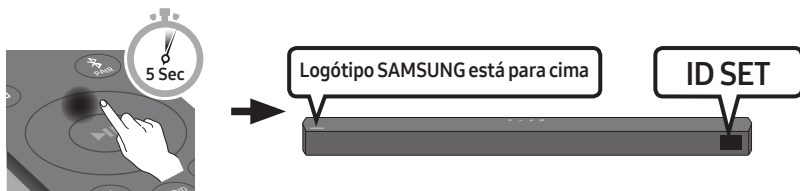

#### ⚠ CUIDADO

- Se o seu Soundbar estiver a reproduzir música quando o ligar ao SWA-9100S, poderá ouvir interrupções no som do woofer enquanto a ligação é estabelecida.

4. Verifique se o LED LINK está aceso continuamente a azul (ligação concluída).

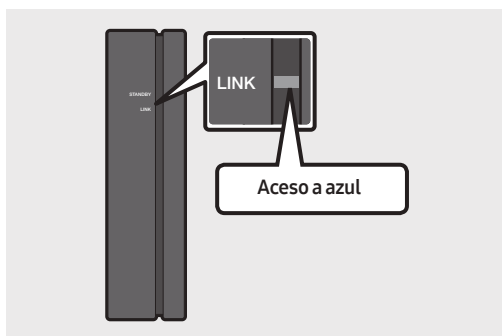

O indicador LED LINK para de piscar e fica aceso continuamente quando a ligação entre o Soundbar e o módulo de recetor sem fios é estabelecida.

5. Se o SWA-9100S não estiver ligado, repita o procedimento do Passo 2.

# 05 UTILIZAR UMA LIGAÇÃO COM FIOS À TV

Ouçá o som do televisor a partir do seu Soundbar através de ligações com ou sem fios.

- Quando o Soundbar está ligado a determinados televisores da Samsung, é possível controlá-lo através do controlo remoto do televisor.
  - Esta função é suportada por televisores Samsung Smart TV de 2017 e posteriores que suportam Bluetooth quando o Soundbar é ligado ao televisor com um cabo ótico.
  - Esta função também permite utilizar o menu do televisor para ajustar o campo sonoro, várias definições, o volume e o modo sem som.

## Método 1. Ligar através de um cabo ótico

### Lista de verificação pré-ligação

- Quando o cabo HDMI e o cabo ótico estão ambos ligados, o sinal HDMI é recebido primeiro.
- Quando utilizar um cabo ótico e os terminais estiverem tapados, certifique-se de que remove as tampas.

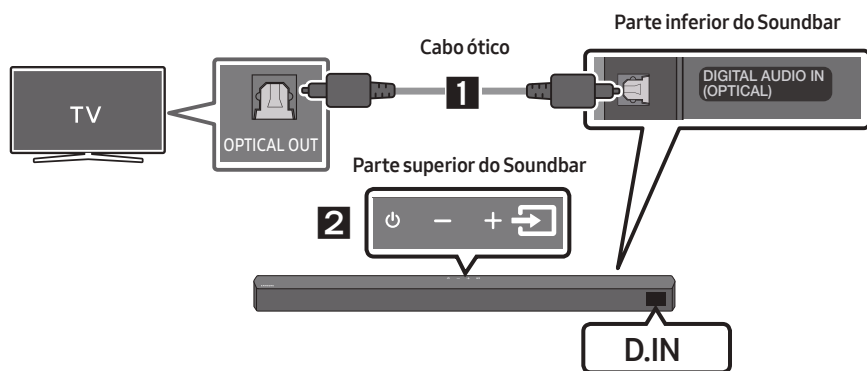



1. Ligue a tomada fêmea **DIGITAL AUDIO IN (OPTICAL)** no Soundbar à tomada fêmea de OPTICAL OUT do televisor com um cabo ótico digital.
2. Prima o botão  (**Origem**) no painel superior ou no controlo remoto e, em seguida, seleccione o modo "**D.IN**".

## Método 2. Ligar um televisor através de um cabo HDMI

### ⚠ CUIDADO

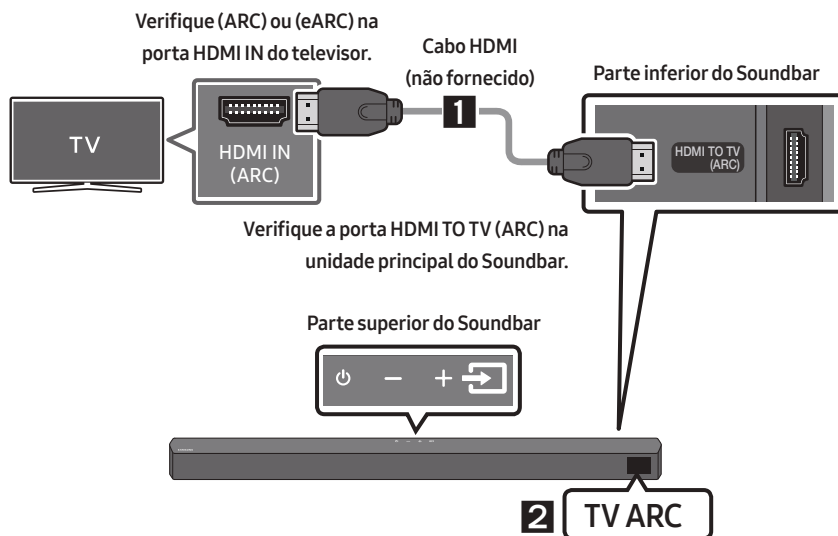
- Quando o cabo HDMI e o cabo ótico estão ambos ligados, o sinal HDMI é recebido primeiro.
- Para ligar o cabo HDMI entre o televisor e o Soundbar, certifique-se de que liga os terminais assinalados com ARC. Caso contrário, o som do televisor pode não reproduzir.
- Recomendamos a utilização de um **High-Speed HDMI Cable with Ethernet**.



1. Com o Soundbar e o televisor ligados, ligue o cabo HDMI (não fornecido) conforme indicado na figura.
2. "TV ARC" surge no ecrã da unidade principal do Soundbar e o som do televisor é reproduzido pelo Soundbar.
  - Se não conseguir ouvir o som do televisor, prima o botão  (**Origem**) no controlo remoto ou na parte superior do Soundbar para mudar para o modo "D.IN". O ecrã exibe a mensagem "D.IN" e "TV ARC" sequencialmente e o som do televisor é reproduzido.
  - Se "TV ARC" não surgir no ecrã da unidade principal do Soundbar, verifique se o cabo HDMI (não fornecido) está ligado à porta correta.
  - Utilize os botões do volume do controlo remoto do televisor para mudar o volume do Soundbar.

## NOTAS

- HDMI é uma interface que permite a transmissão digital de dados de vídeo e áudio com apenas um conector.
- Se o televisor tiver uma porta ARC disponível, ligue o cabo HDMI à porta HDMI IN (ARC).
- Recomendamos que utilize um cabo HDMI sem núcleo, se possível. Se utilizar um cabo HDMI com núcleo, utilize um cujo diâmetro seja inferior a 14 mm.
- Esta função não está disponível se o cabo HDMI não suportar ARC.
- Se os sinais de emissão forem Dolby Digital e a definição de “Formato de Saída de Áudio Digital” for PCM no televisor, recomenda-se que altere a definição para Dolby Digital. Se a definição for alterada, pode apreciar melhor de qualidade de som. (O menu do televisor poderá utilizar expressões diferentes para Dolby Digital e PCM em função do fabricante do televisor.)



# 06 UTILIZAR UMA LIGAÇÃO SEM FIOS À TV

## Ligar através de Bluetooth

Quando um televisor é ligado através de Bluetooth, pode ouvir som estéreo sem ter de utilizar cabos incómodos.

- Só pode ligar um televisor de cada vez.

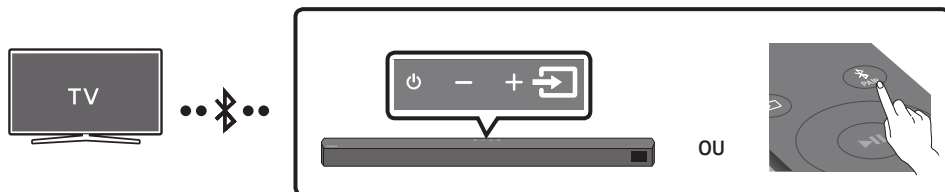

### A ligação inicial

1. Prima o botão **PAIR** no controlo remoto para entrar no modo **“BT PAIRING”**.

**(OU)** a. Prima o botão **(Origem)** no painel superior e seleccione **“BT”**.

“BT” muda para **“BT PAIRING”** em alguns segundos automaticamente ou muda para **“BT READY”** se existir um registo de ligação.

- b. Quando aparece **“BT READY”**, prima sem soltar o botão **(Origem)** no painel superior do Soundbar durante mais de 5 segundos, para que seja exibida a mensagem **“BT PAIRING”**.

2. Seleccione o modo Bluetooth no televisor. (Para obter mais informações, consulte o manual do televisor.)

3. Seleccione **“[AV] Soundbar B5-Series”** na lista exibida no ecrã do televisor.

Os Soundbars disponíveis são identificados pela mensagem **“Needs pairing”** ou **“Paired”** na lista de dispositivos Bluetooth do televisor. Para ligar ao Soundbar, seleccione a mensagem e estabeleça uma ligação.

- Quando o televisor estiver ligado, a mensagem **[Nome do televisor] → “BT”** surgirá no ecrã frontal do Soundbar.

4. Poderá então ouvir o som do televisor a partir do Soundbar.

### Se ocorrer uma falha ao ligar o dispositivo

- Se um Soundbar anteriormente ligado (por exemplo, **“[AV] Soundbar B5-Series”**) surgir na lista, elimine-o.
- Repita os passos 1 a 3.

### NOTA



- Após ligar o Soundbar ao televisor pela primeira vez, utilize o modo **“BT READY”** para voltar a ligar.

## Desligar o Soundbar do televisor

Prima o botão  (**Origem**) no painel superior ou no controlo remoto e mude para qualquer modo exceto "BT".

- Desligar o Soundbar do televisor demora algum tempo porque o televisor tem de receber uma resposta do Soundbar.  
(O tempo necessário para tal poderá variar em função do modelo do televisor.)
- Para cancelar a ligação automática de Bluetooth entre o Soundbar e o televisor, prima o botão **Esquerda** no controlo remoto durante 5 segundos com o Soundbar no estado "BT READY".  
(Altere entre Ligar → Desligar)

## Qual é a diferença entre BT READY e BT PAIRING?

- **BT READY** : neste modo, pode pesquisar televisores anteriormente ligados ou ligar um dispositivo móvel anteriormente ligado ao Soundbar.
- **BT PAIRING** : neste modo, pode ligar um novo dispositivo ao Soundbar. (Prima o botão  **PAIR** no controlo remoto ou prima sem soltar o botão  (**Origem**) no painel superior do Soundbar durante mais de 5 segundos enquanto o Soundbar estiver no modo "BT".)

## NOTAS

- Se lhe for pedido para introduzir um código PIN quando estiver a ligar um dispositivo Bluetooth, introduza <0000>.
- No modo de ligação Bluetooth, a ligação Bluetooth perder-se-á se a distância entre o Soundbar e o dispositivo Bluetooth exceder 10 metros.
- O Soundbar desliga-se automaticamente após 20 minutos quando está no modo BT Pronto.
- O Soundbar poderá não realizar corretamente a pesquisa ou a ligação Bluetooth nas seguintes circunstâncias:
  - Se existir um campo elétrico forte em redor do Soundbar.
  - Se existirem dois ou mais dispositivos Bluetooth emparelhados em simultâneo com o Soundbar.
  - Se o dispositivo Bluetooth estiver desligado, não estiver no devido lugar ou não funcionar corretamente.
- Os dispositivos eletrónicos podem provocar interferências rádio. Os dispositivos que geram ondas eletromagnéticas devem ser mantidos afastados da unidade principal do Soundbar - por exemplo, micro-ondas, dispositivos LAN sem fios, etc.

# 07 LIGAR UM DISPOSITIVO EXTERNO

Ligue-se a um dispositivo externo através de uma ligação com fios ou de uma ligação Bluetooth para reproduzir o som do dispositivo externo através do Soundbar.

## Método 1. Ligar através de um cabo ótico

Leitor de DVD ou  
Blu-ray/  
descodificador/  
consola de jogos

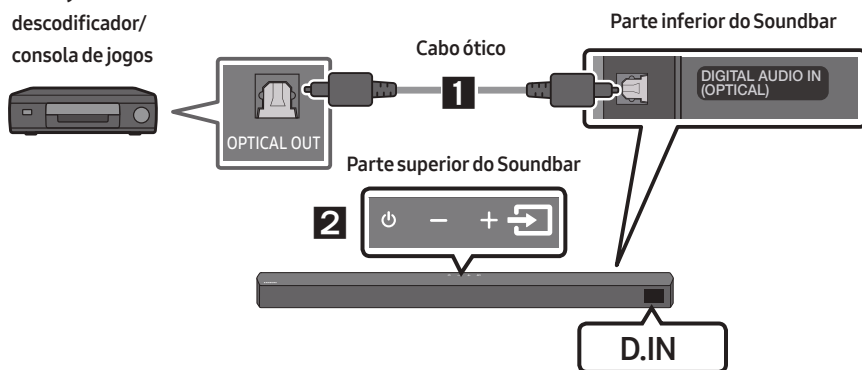

1. Ligue a **DIGITAL AUDIO IN (OPTICAL)** na unidade principal à tomada fêmea OPTICAL OUT do dispositivo de origem com um cabo ótico digital.
2. Selecione o modo "**D.IN**" premindo o botão  (**Origem**) no painel superior ou no controlo remoto.

## Método 2. Ligar através de um cabo HDMI

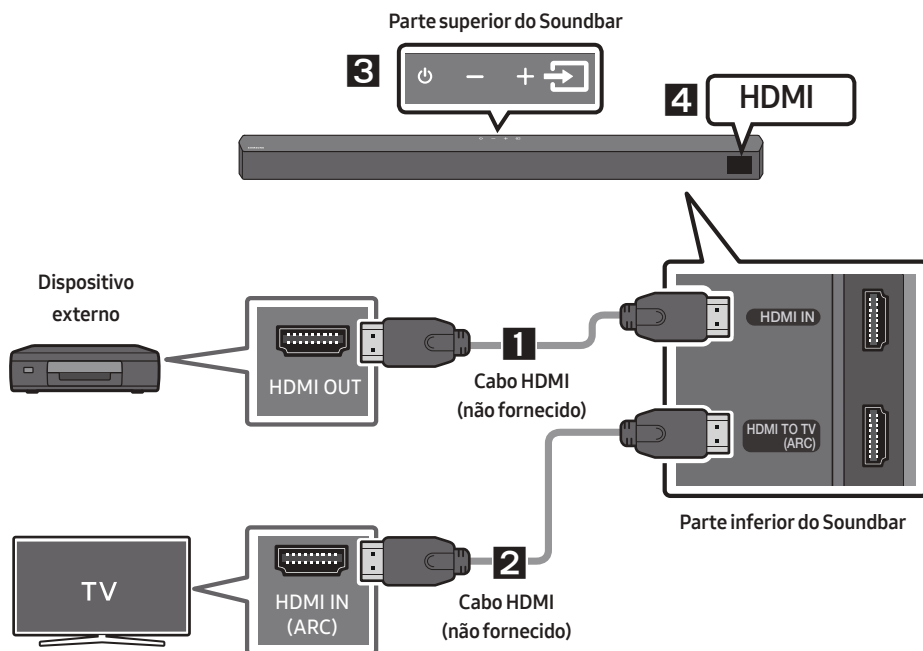

1. Ligue um cabo HDMI (não fornecido) a partir da porta **HDMI IN** na parte inferior do Soundbar à porta HDMI OUT no dispositivo digital.
2. Ligue um cabo HDMI (não fornecido) a partir da porta **HDMI TO TV (ARC)** na parte inferior do Soundbar à porta HDMI IN na TV.
3. Prima o botão  (**Origem**) no painel superior ou no controlo remoto e, em seguida, selecione "HDMI".
4. O modo "HDMI" é exibido no ecrã do Soundbar e o som é reproduzido.

# 08 LIGAR UM DISPOSITIVO DE ARMAZENAMENTO USB

Pode reproduzir ficheiros de música contidos em dispositivos de armazenamento através do Soundbar.

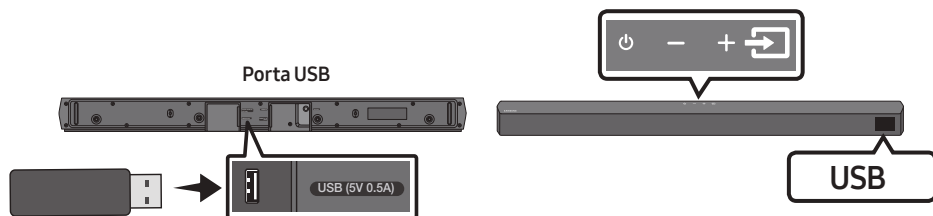

1. Ligue o dispositivo USB à porta USB na parte inferior do produto.
2. Prima o botão  (**Origem**) no painel superior ou no controlo remoto e, em seguida, selecione “USB”.
3. A mensagem “USB” surge no ecrã.
4. Reproduza ficheiros de música contidos no dispositivo de armazenamento através do Soundbar.
  - O Soundbar desliga-se automaticamente (Auto Power Down) se nenhum dispositivo de armazenamento for ligado após mais de 20 minutos.

## Lista de compatibilidade

Extensão	Codec	Frequência de amostragem	Velocidade de transmissão
*.mp3	MPEG 1 Layer2	16 kHz ~ 48 kHz	80 ~ 320 kbps
	MPEG 1 Layer3	16 kHz ~ 48 kHz	80 ~ 320 kbps
	MPEG 2 Layer3	16 kHz ~ 48 kHz	80 ~ 320 kbps
	MPEG 2.5 Layer3	16 kHz ~ 48 kHz	80 ~ 320 kbps
*.wma	Wave_Format_MSAudio1	16 kHz ~ 48 kHz	56 ~ 128 kbps
	Wave_Format_MSAudio2	16 kHz ~ 48 kHz	56 ~ 128 kbps
*.aac	AAC	16 kHz ~ 96 kHz	48 ~ 320 kbps
	AAC-LC	16 kHz ~ 96 kHz	128 ~ 192 kbps 5,1 Canais 320 kbps
	HE-AAC	24 kHz ~ 96 kHz	48 ~ 64 kbps 5,1 Canais 160 kbps
*.wav	-	16 kHz ~ 48 kHz	até 3000 kbps
*.flac	FLAC	32 kHz ~ 192 kHz	162 ~ 8100 kbps
*.aiff	AIFF	32 kHz ~ 192 kHz	1024 ~ 9216 kbps
*.ogg	OGG 1.1.0	16 kHz ~ 48 kHz	50 ~ 500 kbps

- O Soundbar poderá demorar algum tempo a aceder e a reproduzir ficheiros se existirem muitas pastas (cerca de 200) e ficheiros (cerca de 2000) armazenados no dispositivo USB.
- O Soundbar suporta apenas dispositivos USB com sistemas de ficheiros FAT16 (~2 GB), FAT32 (~2 TB) ou NTFS (~2 TB).

# 09 LIGAR UM DISPOSITIVO MÓVEL

## Ligar através de Bluetooth

Quando um dispositivo móvel é ligado através de Bluetooth, pode ouvir som estéreo sem ter de utilizar cabos incómodos.

- A ligação limita-se a um televisor ou dois dispositivos Bluetooth ao mesmo tempo.

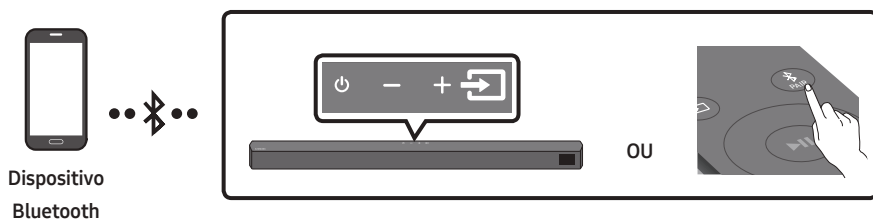

### A ligação inicial

1. Prima o botão **PAIR** no controlo remoto para entrar no modo "BT PAIRING".  
(OU) a. Prima o botão **(Origem)** no painel superior e seleccione "BT".  
"BT" muda para "BT PAIRING" em alguns segundos automaticamente ou muda para "BT READY" se existir um registo de ligação.  
b. Quando aparece "BT READY", prima sem soltar o botão **(Origem)** no painel superior do Soundbar durante mais de 5 segundos, para que seja exibida a mensagem "BT PAIRING".
2. Seleccione "[AV] Samsung Soundbar B5-Series" na lista.
  - Quando um Soundbar estiver ligado ao dispositivo Bluetooth, a mensagem [Nome do Dispositivo Bluetooth] → "BT" surgirá no ecrã frontal.
3. Reproduza os ficheiros de música contidos no dispositivo que está ligado através de Bluetooth através do Soundbar.

### Se ocorrer uma falha ao ligar o dispositivo

- Se um Soundbar anteriormente ligado (por exemplo, "[AV] Samsung Soundbar B5-Series") surgir na lista, elimine-o.
- Em seguida, repita os passos 1 e 2.

### NOTA

- Após ligar o Soundbar ao dispositivo móvel pela primeira vez, utilize o modo "BT READY" para voltar a ligar.

## Qual é a diferença entre BT READY e BT PAIRING?

- **BT READY** : neste modo, pode pesquisar televisores anteriormente ligados ou ligar um dispositivo móvel anteriormente ligado ao Soundbar.
- **BT PAIRING** : neste modo, pode ligar um novo dispositivo ao Soundbar. (Prima o botão **PAIR** no controlo remoto ou prima sem soltar o botão  (**Origem**) no painel superior do Soundbar durante mais de 5 segundos enquanto o Soundbar estiver no modo “BT”).

## NOTAS

- Se lhe for pedido para introduzir um código PIN quando estiver a ligar um dispositivo Bluetooth, introduza <0000>.
- No modo de ligação Bluetooth, a ligação Bluetooth perder-se-á se a distância entre o Soundbar e o dispositivo Bluetooth exceder 10 metros.
- O Soundbar desliga-se automaticamente após 20 minutos quando está no modo BT Pronto.
- O Soundbar poderá não realizar corretamente a pesquisa ou a ligação Bluetooth nas seguintes circunstâncias:
  - Se existir um campo elétrico forte em redor do Soundbar,
  - Se forem emparelhados vários dispositivos Bluetooth em simultâneo com o Soundbar,
  - Se o dispositivo Bluetooth estiver desligado, não estiver no devido lugar ou não funcionar corretamente.
- Os dispositivos eletrónicos podem provocar interferências rádio. Os dispositivos que geram ondas eletromagnéticas devem ser mantidos afastados da unidade principal do Soundbar - por exemplo, micro-ondas, dispositivos LAN sem fios, etc.
- O Soundbar suporta dados SBC (44,1kHz, 48kHz).
- Estabeleça ligação apenas a um dispositivo Bluetooth que suporte a função A2DP (AV).
- Não é possível ligar o Soundbar a um dispositivo Bluetooth que apenas suporte a função mãos-livres.
- Após sincronizar o Soundbar com um dispositivo Bluetooth, seleccionar “[AV] Samsung Soundbar B5-Series” na lista de dispositivos identificados pelo dispositivo irá mudar automaticamente o Soundbar para o modo “BT”.
  - Disponível apenas se o Soundbar constar da lista de dispositivos Bluetooth sincronizados. (É necessário que o dispositivo Bluetooth e o Soundbar tenham sido sincronizados previamente, pelo menos uma vez.)
- O Soundbar é apresentado na lista de procura de dispositivos do dispositivo Bluetooth apenas quando o Soundbar apresenta “BT READY”.

## Bluetooth Power ligada (SOUND MODE)

Quando a função Bluetooth Power ligada e o Soundbar está desligado, se um dispositivo Bluetooth sincronizado anteriormente tentar sincronizar com o Soundbar, o Soundbar liga automaticamente.

1. Mantenha o botão **SOUND MODE** premido no controlo remoto durante mais de 5 segundos enquanto o Soundbar estiver ligado.
2. É apresentada a indicação “**ON-BLUETOOTH POWER**” no visor do Soundbar.

## Desligar o dispositivo Bluetooth de um Soundbar

Pode desligar o dispositivo Bluetooth do Soundbar. Para obter instruções, consulte o manual do utilizador do dispositivo Bluetooth.

- O Soundbar será desligado.
- Quando o Soundbar for desligado do dispositivo Bluetooth, exibirá a mensagem **"BT DISCONNECTED"** no ecrã frontal.

## Desligar o Soundbar do dispositivo Bluetooth

Prima o botão  (**Origem**) no painel superior ou no controlo remoto e, em seguida, mude para qualquer modo exceto **"BT"**.

- Desligar o Soundbar do dispositivo Bluetooth demora algum tempo porque o dispositivo Bluetooth tem de receber uma resposta do Soundbar. (O tempo necessário para tal poderá variar em função do dispositivo Bluetooth.)
- Quando o Soundbar for desligado do dispositivo Bluetooth, exibirá a mensagem **"BT DISCONNECTED"** no ecrã frontal.

### NOTAS

- No modo de ligação Bluetooth, a ligação Bluetooth será desactivada se a distância entre o sistema Soundbar e o dispositivo Bluetooth for superior a 10 m.
- O Soundbar desliga-se automaticamente ao fim de 20 minutos no estado Ready.

### Mais sobre Bluetooth

O Bluetooth é uma tecnologia que permite aos dispositivos compatíveis com Bluetooth serem facilmente interligados, através de uma ligação sem fios de curta distância.

- Um dispositivo Bluetooth pode emitir ruído ou apresentar um funcionamento incorrecto, conforme a respectiva utilização, quando:
  - Uma parte do aparelho está em contacto com o sistema receptor/transmissor do dispositivo Bluetooth ou do Soundbar.
  - Sujeito a variações de corrente resultantes de obstruções provocadas por paredes, esquinas ou divisórias.
  - Exposto a interferências eléctricas de dispositivos com a mesma banda de frequência, incluindo equipamento médico, fornos micro-ondas e redes sem fios.
- Emparelhe o Soundbar com o dispositivo Bluetooth, mantendo uma distância curta.
- Quanto maior for a distância entre o Soundbar e o dispositivo Bluetooth, pior é a qualidade. Se a distância ultrapassar o limite de funcionamento do Bluetooth, a ligação perde-se.
- Em áreas de fraca receptividade, a ligação Bluetooth poderá não funcionar correctamente.
- A ligação Bluetooth funciona apenas quando está próxima do dispositivo. A ligação será automaticamente cortada se a distância for superior a este limite. Mesmo respeitando este limite, a qualidade de som poderá ser inferior na presença de obstáculos como paredes ou portas.
- Este dispositivo sem fios pode causar interferência eléctrica durante a utilização.



## Ligação Bluetooth Múltipla

O Soundbar pode ser ligado a 2 dispositivos Bluetooth ao mesmo tempo.



1. Ligue o Soundbar a até dois dispositivos Bluetooth. (Consulte a página 29)
2. Reproduza música num dos dispositivos Bluetooth ligados quando estiverem dois dispositivos ligados.
3. Se for reproduzida música a partir do dispositivo Bluetooth “B” durante a reprodução a partir do dispositivo “A”, a música começará a ser reproduzida no dispositivo “B”, parando/pausando automaticamente a reprodução no dispositivo “A”.
4. Nas versões anteriores à versão AVRCP V1.4, o tempo de mudança do dispositivo que reproduz a música pode sofrer um atraso.

## Multiemparelhamento Bluetooth

### Como emparelhar vários dispositivos ao Soundbar

1. Ligue o Soundbar.
2. Apenas no modo “**BT**”, mantenha premido o botão (**Origem**) na parte superior do Soundbar durante mais de 5 segundos para este passar para o modo “**BT PAIRING**” e, em seguida, no lado do dispositivo Bluetooth, ligue o Bluetooth e selecione o Soundbar a partir da lista de dispositivos disponíveis e o Soundbar irá ligar-se automaticamente ao dispositivo Bluetooth.
3. Pode ser emparelhado um 2º dispositivo Bluetooth e ligado ao Soundbar usando o mesmo método. Se tentar ligar um 3º dispositivo, um dispositivo ligado que não esteja a reproduzir áudio irá perder a sua ligação Bluetooth, mas continuará emparelhado ao Soundbar.
4. Com o mesmo método, pode emparelhar até 8 dispositivos Bluetooth, mas apenas os 2 últimos ficarão simultaneamente ligados ao Soundbar.

### NOTAS

- Apenas podem ser ligados 2 dispositivos Bluetooth ou um televisor Samsung ao mesmo tempo ao Soundbar.
- O Soundbar será desligado dos dispositivos Bluetooth quando receber um pedido de ligação de um televisor Samsung.
- A predefinição do Soundbar é “**ON-BT MULTI CONNECTION**”, mas para repor o modo ligação não múltipla a partir de outro modo, mantenha premido o botão **PAIR** no telecomando durante mais do que 5 segundos no modo de espera, até o ecrã apresentar a mensagem “**OFF-BT MULTI CONNECTION**”.

# 10 INSTALAÇÃO DO SUPORTE DE PAREDE

## Precauções para a instalação

- Instale apenas em paredes verticais.
- Não instale em locais expostos a altas temperaturas ou a uma elevada percentagem de humidade.
- Verifique se a parede é suficientemente resistente para suportar o peso do produto. Caso não seja, deve reforçar-se a parede ou optar-se por outro local para instalar o produto.
- Compre e utilize os parafusos de fixação ou buchas adequados para o tipo de parede em questão (pladur, placa de ferro, madeira, etc.). Caso seja possível, devem fixar-se os parafusos de suporte em montantes de parede.
- Comprar parafusos próprios para montagem em parede de acordo com o tipo e com a espessura da parede onde se pretende instalar o Soundbar.
  - Diâmetro: M5
  - Comprimento: recomenda-se comprar parafusos com um comprimento igual ou superior a 35 mm.
- Ligue os cabos da unidade aos dispositivos externos antes de instalar o Soundbar na parede.
- Antes da instalação, deve garantir que a unidade está desligada e que a respetiva ficha está desligada da tomada. Caso contrário, esta poderá provocar um choque elétrico.

## Componentes do suporte de parede



Guia de suporte de parede



Parafuso de fixação



Parafuso



Suporte de parede

1. Coloque o **Guia de suporte de parede** encostado à superfície da parede.
  - O **Guia de suporte de parede** deve ficar nivelado.
  - Se o seu televisor estiver montado na parede, instale o Soundbar, pelo menos, 5 cm abaixo do mesmo.

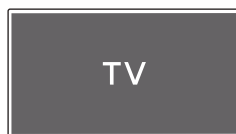

↑↓ 5 cm ou mais

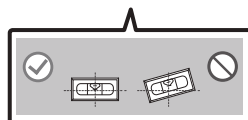
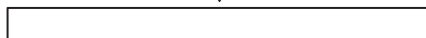

2. Alinhe a **Linha central do Guia de suporte de parede** com o centro do televisor (se estiver a montar o Soundbar por baixo do televisor) e, em seguida, fixe o **Guia de suporte de parede** à parede com fita adesiva.

- Se não estiver a montar debaixo do televisor, coloque a **Linha central** no centro da área de instalação.

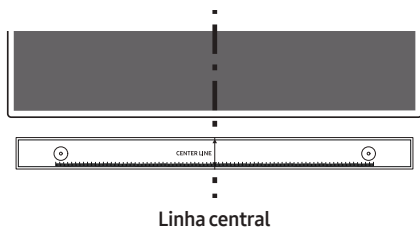

3. Com uma caneta, marque as posições dos orifícios e remova o **Guia de suporte de parede**.

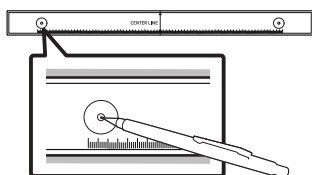

4. Faça um orifício na parede em cada marca com uma ferramenta de perfuração de dimensão apropriada.

- Se a parede não tiver qualquer suporte adicional no local das marcas, certifique-se de que insere as buchas nos orifícios antes de inserir os parafusos de suporte. Certifique-se de que a dimensão dos orifícios perfurados corresponde às buchas a utilizar.

5. Coloque um parafuso (não fornecido) em cada **Parafuso de fixação** e aperte cada um firmemente nos orifícios de parafuso de suporte.

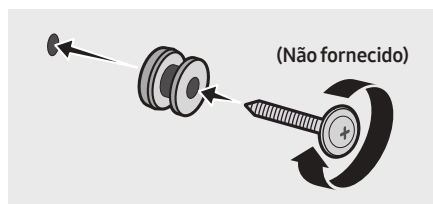

6. Instale os 2 **Suporte de parede** na orientação correta na parte inferior do Soundbar, utilizando 2 **Parafusos**.

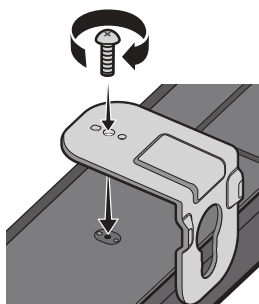

- Ao montar, certifique-se de que a parte de suporte dos **Suportes de parede** está localizada na parte de trás do Soundbar.

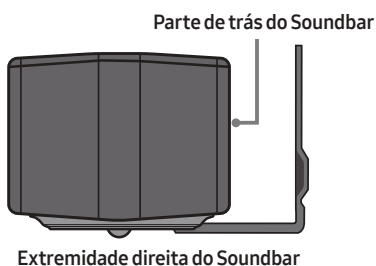

7. Depois de fixar os **Suportes de parede** ao Soundbar, instale os **Suportes de parede** nos **Parafusos de suporte**.

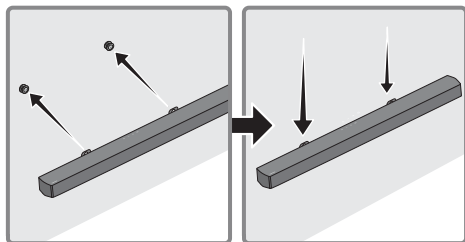

8. Deslize o Soundbar para baixo, tal como mostrado abaixo, para que os **Suporte de parede** fiquem firmemente apoiados nos **Parafuso de fixação**.

- Introduza os **Parafuso de fixação** na parte larga (inferior) dos **Suporte de parede** e, em seguida, deslize os **Suporte de parede** para baixo de forma a fixar os **Suporte de parede** firmemente nos **Parafuso de fixação**.

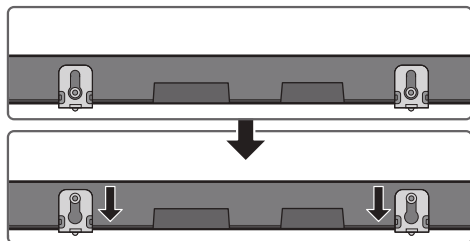

## 11 ATUALIZAÇÃO DO SOFTWARE

A Samsung poderá disponibilizar atualizações do firmware do sistema do Soundbar no futuro.

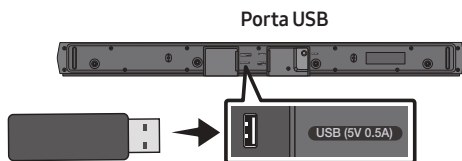

Se for disponibilizada uma atualização, pode atualizar o firmware ligando um dispositivo USB com a atualização do firmware armazenada nele à porta USB do Soundbar. Para obter mais informações sobre como pode transferir ficheiros de atualização, aceda ao website da Samsung em ([www.samsung.com](http://www.samsung.com)→Support).

Em seguida, selecione o tipo de produto ou introduza o número do modelo do seu Soundbar, selecione a opção Software e Aplicações e, em seguida, selecione Transferências. Tenha em atenção que os nomes das opções podem variar.

### Como verificar a versão do firmware

1. Desligue o Soundbar.
2. Mantenha premido o botão  (**Controlo de Som**) durante cerca de 5 segundos no telecomando.
3. Cada versão aparece na seguinte ordem no ecrã do Soundbar.  
(Versão de software → **HDMI** → **Tx** → **Rx**)
  - **Tx** : Módulo Tx sem fios no Soundbar.
  - **Rx** : Módulo Rx sem fios no Subwoofer.
  - **ECRÃ DA VERSÃO R2**
    - Parte traseira do R2 sem ligação---
    - Parte traseira do R2xxx ligada

## Procedimento de atualização

**Importante:** A função de atualização apaga todas as definições de utilizador. Recomendamos que anote as suas definições para que possa redefini-las facilmente após a atualização. Tenha em atenção que a atualização de firmware também repõe a ligação ao subwoofer.

1. Insira uma pen USB na porta USB do seu computador.

**Importante:** Certifique-se de que não existem ficheiros de música na pen USB. Tal poderá causar a falha da atualização do firmware.

2. Aceda a ([samsung.com](http://samsung.com)) → seleccione Introduza número do modelo e introduza o modelo do Soundbar. Seleccione Manuais e Transferências e transfira o ficheiro de software mais recente.
3. Guarde o software transferido numa pen USB e seleccione “Extrair aqui” para descompactar a pasta.
4. Desligue o Soundbar e ligue a pen USB que contém a atualização do software à porta USB.
5. Ligue o Soundbar e altere a fonte para o modo “**USB**”. Aguarde 3 minutos, “**UPDATE**” é apresentado e a atualização é iniciada. Quando a atualização for concluída, o Soundbar desliga-se e, de seguida, volta a ligar-se automaticamente.
6. Prima o botão **— + (Volume)** no painel superior durante 5 segundos. A mensagem “**INIT**” é apresentada no ecrã e, em seguida, o Soundbar desliga-se. A atualização está concluída.
  - Este produto tem uma função DUAL BOOT. Se ocorrer uma falha na atualização do firmware, pode atualizar novamente o firmware.
7. Restaure as definições do Soundbar.

## Se não for apresentada a mensagem UPDATE

1. Desligue o Soundbar, desligue e volte a ligar o dispositivo de armazenamento USB que contém os ficheiros de atualização à porta USB do Soundbar.
2. Desligue e ligue o cabo de alimentação do Soundbar e ligue o Soundbar.

### NOTAS

- A atualização de firmware pode não funcionar corretamente se estiverem armazenados ficheiros de áudio suportados pelo Soundbar no dispositivo de armazenamento USB.
- Não desligue a alimentação nem remova o dispositivo USB enquanto as atualizações estão a ser efetuadas. A unidade principal desliga-se automaticamente após a conclusão da atualização de firmware.
- Após a atualização estar concluída, a configuração do utilizador no Soundbar é inicializada para que possa repor as suas definições. Recomendamos que anote as suas definições para que possa redefini-las facilmente após a atualização. Tenha em atenção que a atualização de firmware também repõe a ligação ao subwoofer. Se a ligação ao subwoofer não for restabelecida automaticamente após a atualização, consulte a página 16. Se ocorrer uma falha na atualização de software, verifique se existe uma avaria na pen USB.
- Os utilizadores de Mac OS devem utilizar MS-DOS (FAT) como formato USB.
- A atualização através de USB pode não estar disponível, dependendo do fabricante do dispositivo de armazenamento USB.

# 12 RESOLUÇÃO DE PROBLEMAS

Antes de solicitar assistência, verifique o seguinte.

## **A Soundbar não se liga.**

- Verifique se o cabo de alimentação do Soundbar está corretamente inserido na tomada.

## **A Soundbar funciona de forma errática.**

- Após remover o cabo de alimentação, insira-o de novo.
- Desligue e volte a ligar o dispositivo externo e tente novamente.
- Se não existir sinal, o Soundbar desliga-se automaticamente após um determinado período de tempo. Ligue o Ligar/Desligar. (Consulte a página 7.)

## **Se o telecomando não funcionar.**

- Aponte o telecomando diretamente à Soundbar.
- Troque as pilhas por umas novas.

## **A Soundbar não emite qualquer som.**

- O volume do Soundbar está demasiado baixo ou em silêncio. Ajuste o volume.
- Quando ligar qualquer dispositivo externo (STB, dispositivo Bluetooth, dispositivo móvel, etc.), ajuste o volume do mesmo.
- Para aceder à saída de som no televisor, selecione Soundbar. (Televisor Samsung: Página Principal (🏠) → Menu → Definições (⚙️) → Todas as Definições (⚙️) → Som → Saída de Som → Selecione o Soundbar)
- A ligação dos cabos ao Soundbar não pode estar solta. Desligue o cabo e volte a ligá-lo.
- Remova completamente o cabo de alimentação, volte a ligá-lo e ligue a alimentação.
- Inicie o produto e tente novamente. (Consulte a página 36.)

## **O subwoofer não emite qualquer som.**

- Verifique se o indicador LED na parte de trás do Subwoofer está ligado a azul. Volte a ligar o Soundbar e o Subwoofer se o indicador estiver a piscar a azul ou se tiver passado para vermelho. (Consulte a página 17.)
- Poderá ter problemas se houver um obstáculo entre o Soundbar e o Subwoofer. Coloque os dispositivos numa zona afastada de obstáculos.
- A ligação pode ser interrompida por outros dispositivos que se encontrem a emitir sinais de radiofrequência nas proximidades. Mantenha a sua coluna afastada desses dispositivos.
- Remova o cabo de alimentação e volte a ligá-lo.

## **O volume do Subwoofer está demasiado baixo.**

- O volume original do conteúdo que está a reproduzir pode ser baixo. Tente ajustar o nível do Subwoofer. (Consulte a página 12.)
- Aproxime a coluna do Subwoofer de si.

## **Se a TV não estiver ligada via HDMI TO TV (ARC).**

- Verifique se o cabo HDMI está corretamente ligado ao terminal ARC. (Consulte a página 22.)
- A ligação pode não ser estabelecida devido à ligação do dispositivo externo (descodificador, consola de jogos, etc.). Ligue diretamente o Soundbar.
- O modo HDMI-CEC pode não estar ativado no televisor. Ligue o CEC no menu do televisor. (Televisor Samsung: Página Principal (🏠) → Menu → Definições (⚙️) → Todas as Definições (⚙️) → Ligação → Gestor de Dispositivos Externos → Anynet+ (HDMI-CEC) LIGADO)

### Não há som ao ligar ao televisor no modo HDMI TO TV (ARC).

- O seu dispositivo não consegue reproduzir o sinal de entrada. Altere a saída de áudio do televisor para PCM ou Dolby Digital. (Para um televisor Samsung: Página Principal (🏠) → Menu → Definições (⚙️) → Todas as Definições (⚙️) → Som → Definições Avançadas → Formato de Áudio de Saída Digital)

### A Soundbar não liga através de Bluetooth.

- Ao ligar um novo dispositivo, mude para “**BT PAIRING**” para estabelecer a ligação. (Prima o botão **PAIR** no controlo remoto ou o botão **(Origem)** no corpo durante pelo menos 5 segundos.)
- Se o Soundbar estiver ligado a outro dispositivo, desligue esse dispositivo primeiro para trocar de dispositivo.
- Ligue-o novamente após remover a lista de colunas do Bluetooth no dispositivo a ligar. (Televisor Samsung: Página Principal (🏠) → Menu → Definições (⚙️) → Todas as Definições (⚙️) → Som → Saída de Som → Lista de Altifalantes Bluetooth).
- A ligação automática do televisor poderá estar desativada. Enquanto o Soundbar estiver no modo “**BT READY**”, mantenha premido o botão **Esquerda** no controlo remoto do Soundbar durante 5 segundos para selecionar **ON-TV CONNECT**. Se vir **OFF-TV CONNECT**, mantenha premido novamente o botão **Esquerda** durante 5 segundos para mudar a seleção.
- Remova o cabo de alimentação, volte a ligá-lo e, em seguida, tente novamente.
- Inicie o produto e tente novamente. (Consulte a página 36.)

### O som é cortado quando ligado através de Bluetooth.

- Se o seu dispositivo ligado através de Bluetooth se afastar demasiado da Soundbar, poderá fazer com que o som seja cortado. Aproxime o dispositivo da Soundbar.
- Se uma parte do seu corpo estiver em contacto com o transmissor de Bluetooth ou se o produto for instalado em móveis de metal, o som pode ser cortado. Verifique o ambiente de instalação e as condições para a utilização.

### A ligação Bluetooth múltipla não funciona.

- Quando a TV está ligada à Soundbar, A ligação Bluetooth múltipla poderá não funcionar. Desligue a Soundbar da TV e tente novamente.
- Verifique se a definição Ligação Bluetooth múltipla está ligada. (Consulte a secção “**A Soundbar não liga através de Bluetooth.**”)
- Desligue o dispositivo atualmente em reprodução, emparelhe com o dispositivo que pretende ligar e volte a ligar o dispositivo anterior.
- Se não ouvir som, mesmo depois de ligar corretamente, consulte a secção “**O som é cortado quando ligado através de Bluetooth.**”

### A Soundbar não se liga automaticamente com a TV.

- Quando desliga o Soundbar enquanto vê televisão, a sincronização da energia com o televisor é desativada. Primeiro, desligue o televisor.

# 13 LICENÇAS

---



Manufactured under license from Dolby Laboratories. Dolby, Dolby Audio and the double-D symbol are trademarks of Dolby Laboratories Licensing Corporation.



For DTS patents, see <http://patents.dts.com>. Manufactured under license from DTS Licensing Limited. DTS, the Symbol, DTS in combination with the Symbol, DTS and the Symbol together, Virtual:X, the DTS Virtual:X logo, and DTS 2.0 Channel are registered trademarks or trademarks of DTS, Inc. in the United States and/or other countries. © DTS, Inc. All Rights Reserved.



The terms HDMI and HDMI High-Definition Multimedia Interface, and the HDMI Logo are trademarks or registered trademarks of HDMI Licensing Administrator, Inc. in the United States and other countries.



The Bluetooth® word mark and logos are registered trademarks owned by Bluetooth SIG, Inc. and any use of such marks by Samsung Electronics Co., Ltd. is under license. Other trademarks and trade names are those of their respective owners.



---

## [ENERGY STAR]

### ENERGY STAR qualified model only

- Your Samsung product is ENERGY STAR qualified in its factory default setting. Change to certain features, settings and functionality in this product can change the power consumption, possibly beyond the limits required for ENERGY STAR qualification.
- Environmental Protection Agency and Department of Energy. ENERGY STAR is a joint program of the Government agencies, designed to promote energy efficient products and practices.

Refer to [www.energystar.gov](http://www.energystar.gov) for more information of the ENERGY STAR Program.

### ENERGY STAR qualified model only (Applicable to Thin Client models only)

As an ENERGY STAR® Partner, SAMSUNG has determined that this product meets the ENERGY STAR® guidelines for energy efficiency.

- The ENERGY STAR Program has been to reduced greenhouse gas emissions and save energy through voluntary labeling.
- Power management setting of this product have been enabled by default, and have various timing setting from 1 minutes to 5 hours.
- The product can wake with a button press on the chassis from sleep mode.

### ENERGY STAR qualified model only (The other models)

- As an ENERGY STAR Partner, Samsung has determined that this product or product models meets the ENERGY STAR guideline for energy efficiency.



## 14 AVISO DE LICENÇA DE OPEN SOURCE

Para enviar perguntas e pedidos de esclarecimento relativamente a fontes abertas, contacte a Samsung Open Source por e-mail (<http://opensource.samsung.com>)

## 15 NOTA IMPORTANTE SOBRE O SERVIÇO

- As imagens e ilustrações neste Manual do Utilizador são fornecidas apenas para referência, podendo ser diferentes do produto real.
- Poderá ser cobrada uma taxa administrativa se
  - (a) for enviado um técnico a casa do cliente, a pedido do cliente, e não existir qualquer avaria no produto (ou seja, o utilizador não consultou devidamente o manual do utilizador).
  - (b) levar a unidade a um centro de reparação e não existir qualquer avaria no produto (ou seja, o utilizador não consultou devidamente o manual do utilizador).
- O valor dessa taxa administrativa ser-lhe-á comunicado antes de ser realizada qualquer reparação ou visita ao domicílio.

# 16 ESPECIFICAÇÕES E GUIA

## Especificações

Nome do modelo	HW-B550
USB	5V/0,5A
Peso	2,1 kg
Dimensões (L x A x P)	860,0 x 59,4 x 75,0 mm
Limites da temperatura de funcionamento	+5°C a +35°C
Limites de humidade de funcionamento	10 % ~ 75 %
AMPLIFICADOR Potência nominal de saída	160W(40Wx4)
Formatos de reprodução suportados (O som DTS 2.0 e DTS Virtual:X é reproduzido em formato DTS.)	LPCM 2ch, Dolby Audio™ (suporta Dolby® Digital), DTS, DTS Virtual:X
POTÊNCIA DE SAÍDA DO DISPOSITIVO SEM FIOS Potência máx. do transmissor BT Potência máx. do transmissor SRD	100 mW a 2,4 GHz – 2,4835 GHz 25 mW a 5,725 GHz – 5,825 GHz
Nome do subwoofer	PS-WB65D
Peso	5,1 kg
Dimensões (L x A x P)	184,0 x 346,0 x 295,0 mm
AMPLIFICADOR Potência nominal de saída	250W
POTÊNCIA DE SAÍDA DO DISPOSITIVO SEM FIOS Potência máx. do transmissor SRD	25 mW a 5,725 GHz – 5,825 GHz
Consumo total de energia em modo de espera (W)	2,0W
Bluetooth Método de desativação das portas	Prima e mantenha premido o botão <b>SOUND MODE</b> durante mais de 5 segundos para desligar a função Bluetooth Power.

## NOTAS

- A Samsung Electronics Co., Ltd reserva-se ao direito de alterar as especificações sem aviso prévio.
- O peso e as dimensões indicados são aproximados.

A Samsung declara, por este meio, que este equipamento de rádio está em conformidade com a Diretiva 2014/53/UE e com as obrigações regulamentares do Reino Unido.

O texto integral da declaração de conformidade está disponível no seguinte endereço de Internet:

<http://www.samsung.com>, vá a Suporte e introduza o nome do modelo.

Este equipamento pode ser utilizado em todos os países da UE e no Reino Unido.



**[Eliminação correcta das baterias existentes neste produto]**

#### **(Aplicável a países cujos sistemas de recolha sejam separados)**

Esta marca, apresentada na bateria, manual ou embalagem, indica que as baterias existentes neste produto não devem ser eliminadas juntamente com os resíduos domésticos indiferenciados no final do seu período de vida útil. Onde existentes, os símbolos químicos Hg, Cd ou Pb indicam que a bateria contém mercúrio, cádmio ou chumbo acima dos níveis de referência indicados na Directiva CE 2006/66.

Se as baterias não forem correctamente eliminadas, estas substâncias poderão ser prejudiciais para a saúde humana ou para o meio ambiente.

Para proteger os recursos naturais e promover a reutilização dos materiais, separe as baterias dos outros tipos de resíduos e recicle-as através do sistema gratuito de recolha local de baterias.



**Eliminação Correcta Deste Produto**

**(Resíduos de Equipamentos & Eléctricos e Electrónicos)**

#### **(Aplicável a países cujos sistemas de recolha sejam separados)**

Esta marca apresentada no produto, nos acessórios ou na literatura – indica que o produto e os seus acessórios electrónicos (por exemplo, o carregador, o auricular, o cabo USB) não deverão ser eliminados juntamente com os resíduos domésticos no final do seu período de vida útil. Para impedir danos ao ambiente ou à saúde humana causados pela eliminação incontrolada de resíduos, deverá separar estes equipamentos de outros tipos de resíduos e reciclá-los de forma responsável, para promover uma reutilização sustentável dos recursos materiais.

Os utilizadores domésticos deverão contactar o estabelecimento onde adquiriram este produto ou as entidades oficiais locais para obterem informações sobre onde e de que forma podem entregar estes equipamentos para permitir efectuar uma reciclagem segura em termos ambientais.

Os utilizadores profissionais deverão contactar o seu fornecedor e consultar os termos e condições do contrato de compra. Este produto e os seus acessórios electrónicos não deverão ser misturados com outros resíduos comerciais para eliminação.

Para mais informações sobre os compromissos ambientais e as obrigações regulamentares específicas aos produtos da Samsung, por ex. REACH, REEE, pilhas, visite:

[www.samsung.com/uk/aboutsamsung/sustainability/environment/our-commitment/data/](http://www.samsung.com/uk/aboutsamsung/sustainability/environment/our-commitment/data/)

### **REGULAMENTO (UE) 2019/1782 DA COMISSÃO**

Requisitos de conceção ecológica aplicáveis a fontes de alimentação externas :

[www.samsung.com/global/ecodesign\\_component](http://www.samsung.com/global/ecodesign_component)

# VEILIGHEIDSINFORMATIE

## VEILIGHEIDSINSTRUCTIES

OPEN NOOIT DE BEHUIZING VAN DIT APPARAAT, WANT DAN LOOPT U HET GEVAAR EEN ELEKTRISCHE SCHOK TE KRIJGEN. DE BEHUIZING BEVAT GEEN ONDERDELEN DIE U ZELF KUNT REPAREREN. LAAT ONDERHOUD OVER AAN DE VAKHANDEL.

Zie onderstaande tabel voor een verklaring van symbolen die zich op uw Samsung-product kunnen bevinden.

	<b>LET OP</b> <b>GEVAAR OPELEKTRISCHE SCHOKKEN. NIET OPENEN.</b>	
	Dit symbool geeft aan dat de spanning binnen in het apparaat hoog is. Elk contact met onderdelen binnen in het product is gevaarlijk.	
	Dit symbool geeft aan dat er belangrijke informatie over het gebruik en onderhoud is meegeleverd met dit product.	
	Klasse II-product: Dit symbool geeft aan dat voor dit toestel geen veiligheidsaansluiting op aarde (massa) is vereist. Als dit symbool niet aanwezig is op een product met een netsnoer, dan MOET het product een betrouwbare aardingsaansluiting hebben.	
	Wisselspanning: Dit symbool geeft aan dat de nominale spanning wisselspanning is.	
	Gelijkspanning: Dit symbool geeft aan dat de nominale spanning gelijkspanning is.	
	Voorzichtig, raadpleeg de instructies voor gebruik: Dit symbool geeft aan dat de gebruiker de handleiding moet raadplegen voor meer informatie over de veiligheid.	

## WAARSCHUWING

- Om het gevaar voor een elektrische schok te vermijden dient u dit apparaat niet aan regen of vocht bloot te stellen.

## LET OP

- OM EEN ELEKTRISCHE SCHOK TE VOORKOMEN, ZORGT U DAT HET BREDE UITEINDE VAN DE STEKKER IN DE BREDE OPENING ZIT EN VOLLEDIG IS INGESTOKEN.
- Dit apparaat moet altijd aangesloten worden op een stroomingang met een geaard stopcontact.
- Om het apparaat los te koppelen van de stroomtoevoer, moet de stekker uit de stopcontact getrokken worden, daarom moet de stroomstekker gemakkelijk bereikbaar zijn.
- Stel dit apparaat niet bloot aan druppels of spatten. Plaats geen objecten op het apparaat die gevuld zijn met water (zoals een vaas).
- Als u dit apparaat volledig wilt uitschakelen, moet u de stekker uit het stopcontact trekken. Vervolgens moet de stekker altijd onder handbereik zijn.

# VOORZORGSMATREGELEN

1. Zorg ervoor dat de wisselstroomvoorziening in uw huis voldoet aan de stroomvereisten die zijn vermeld op het identificatie-etiket op de onderkant van het product. Plaats de speler horizontaal op een geschikte ondergrond (meubelstuk) met genoeg ruimte er omheen voor ventilatie 7-10 cm. Zorg dat de ventilatieopeningen niet worden geblokkeerd. Plaats het apparaat niet op versterkers of andere apparaten die warm kunnen worden. Dit apparaat is bedoeld voor continu gebruik. Om het toestel volledig uit te schakelen, trekt u de stekker uit het stopcontact. Haal de stekker van het toestel uit het stopcontact als u het een lange tijd niet gaat gebruiken.
2. Haal bij onweer de stekker uit het stopcontact. Bliksem kan spanningspieken veroorzaken waardoor het apparaat beschadigd kan raken.
3. Stel het apparaat niet bloot aan direct zonlicht of andere warmtebronnen. Dit kan oververhitting veroorzaken en ertoe leiden dat het apparaat niet goed functioneert.
4. Bescherm het product tegen vocht (bijv. vazen) en overmatige warmte (bijv. een open haard) of tegen apparatuur die sterke magnetische of elektrische velden veroorzaakt. Haal de stekker uit het stopcontact wanneer het apparaat niet goed functioneert. Dit product is niet bedoeld voor industrieel gebruik. Dit product is uitsluitend bestemd voor particulier gebruik. Wanneer het product of een schijf bij een lage temperatuur wordt bewaard, kan condensatie optreden. Als u het apparaat in de winter verplaatst, wacht u ongeveer 2 uur totdat het apparaat weer op kamertemperatuur is voordat u deze gaat gebruiken.
5. De batterijen die in dit product worden gebruikt, bevatten chemicaliën die schadelijk zijn voor het milieu. Gooi batterijen niet met het gewone huisvuil weg. Werp de batterijen niet in het vuur. De batterijen mogen niet worden kortgesloten, gedemonteerd of oververhit. **LET OP:** Bij incorrecte plaatsing van de batterijen bestaat ontploffingsgevaar. Vervang batterijen alleen door andere van hetzelfde type.

# INHOUD

<b>01</b>	<b>De Componenten Controleren</b>	<b>6</b>
<b>02</b>	<b>Productenoverzicht</b>	<b>7</b>
	Voorste paneel/Bovenpaneel van de Soundbar	7
	Onderpaneel van de Soundbar	8
<b>03</b>	<b>De Afstandsbediening Gebruiken</b>	<b>9</b>
	Batterijen plaatsen vóór het gebruik van de afstandsbediening (AAA-batterijen X 2)	9
	Hoe de afstandsbediening gebruiken	9
	De verborgen knoppen gebruiken (knoppen met meer dan een functie)	13
	Uitvoerspecificaties voor de verschillende geluidseffecten	13
	Het volume van de Soundbar wijzigen met de afstandsbediening van de tv	14
<b>04</b>	<b>De Soundbar Aansluiten</b>	<b>15</b>
	De elektriciteit aansluiten	15
	De Soundbar op de subwoofer aansluiten	16
	De SWA-9100S (afzonderlijk verkrijgbaar) met een Soundbar verbinden	19
<b>05</b>	<b>Using a wired connection to the TV</b>	<b>21</b>
	Methode 1. Verbinden met een optische kabel	21
	Methode 2. Een tv verbinden met een HDMI-kabel	22
<b>06</b>	<b>Een draadloze verbinding naar de TV gebruiken</b>	<b>24</b>
	Verbinden via Bluetooth	24

<b>07</b>	<b>Verbinden met een Extern Apparaat</b>	<b>26</b>
	Methode 1. Verbinden met een optische kabel	26
	Methode 2. Verbinden met een HDMI-kabel	27
<b>08</b>	<b>Een USB-opslagapparaat aansluiten</b>	<b>28</b>
<b>09</b>	<b>Een Mobiel Apparaat Verbinden</b>	<b>29</b>
	Verbinden via Bluetooth	29
<b>10</b>	<b>De Wandmontage Installeren</b>	<b>33</b>
	Voorzorgsmaatregelen bij de installatie	33
	Componenten voor muurmontage	33
<b>11</b>	<b>Software-Update</b>	<b>35</b>
	De firmwareversie controleren	35
	Updateprocedure	36
	Als UPDATE niet wordt weergegeven	36
<b>12</b>	<b>Problemen Oplossen</b>	<b>37</b>
<b>13</b>	<b>Licentie</b>	<b>39</b>
<b>14</b>	<b>Kennisgeving Open Source-Licentie</b>	<b>40</b>
<b>15</b>	<b>Belangrijke Opmerking over Service</b>	<b>40</b>
<b>16</b>	<b>Specificaties en Handleiding</b>	<b>41</b>
	Specificaties	41

# 01 DE COMPONENTEN CONTROLEREN

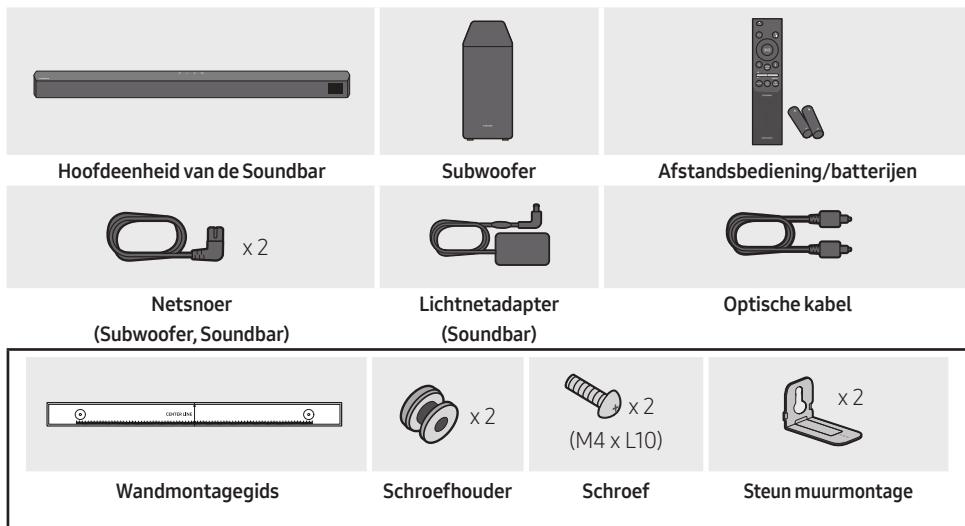

- Meer informatie over de vereiste elektriciteit en het stroomverbruik vindt u op het etiket op het product. (Etiket: onderkant van de hoofdeenheid van de Soundbar)
- Om extra componenten of optionele kabels te kopen, neemt u contact op met een servicecentrum van Samsung of de klantenservice van Samsung.
- Afhankelijk van de regio kan de AC-stekker verschillende vormen aannemen of kan hij in de AC/DC-adapter geïntegreerd worden meegeleverd.
- De accessoires kunnen er lichtjes anders uitzien dan de bovenstaande illustraties.
- Ontwerp en specificaties kunnen zonder voorafgaande kennisgeving worden gewijzigd.



# 02 PRODUCTENOVERZICHT

## Voorste paneel/Bovenpaneel van de Soundbar

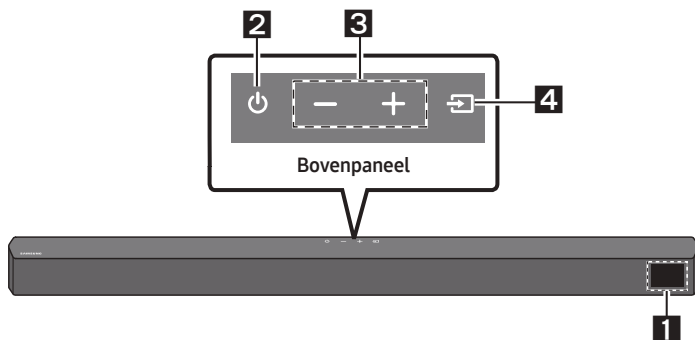

<b>1</b>	<b>Scherm</b> Geeft de productstatus en actuele modus weer.												
<b>2</b>	<b>⏻ (Aan/Uit) -knop</b> Schakelt de stroom in en uit. <ul style="list-style-type: none"><li>• <b>Functie Auto Power Down</b> De eenheid wordt automatisch uitgezet in de volgende situaties.<ul style="list-style-type: none"><li>– Modus <b>D.IN / HDMI / BT / USB</b>: Als er 20 minuten geen audiosignaal is.</li></ul></li></ul>												
<b>3</b>	<b>– + (Volume)-knop</b> Stelt het volume bij. <ul style="list-style-type: none"><li>• Na bijstelling verschijnt het volumeniveau op het voorste scherm van de Soundbar.</li></ul>												
<b>4</b>	<b>🔌 (Bron)-knop</b> Selecteert de invoermodus van de bron. <table border="1"><thead><tr><th>Invoermodus</th><th>Scherm</th></tr></thead><tbody><tr><td>Optische digitale invoer</td><td>D.IN</td></tr><tr><td>ARC (HDMI OUT)-invoer</td><td>D.IN → TV ARC (automatische omzetting)</td></tr><tr><td>HDMI-invoer</td><td>HDMI</td></tr><tr><td>BLUETOOTH-modus</td><td>BT</td></tr><tr><td>USB-modus</td><td>USB</td></tr></tbody></table> <ul style="list-style-type: none"><li>• Om de '<b>BT PAIRING</b>'-modus in te schakelen, wijzigt u de bron naar '<b>BT</b>'-modus en houdt u de <b>🔌 (Bron)</b>-knop gedurende meer dan 5 seconden ingedrukt.</li></ul>	Invoermodus	Scherm	Optische digitale invoer	D.IN	ARC (HDMI OUT)-invoer	D.IN → TV ARC (automatische omzetting)	HDMI-invoer	HDMI	BLUETOOTH-modus	BT	USB-modus	USB
Invoermodus	Scherm												
Optische digitale invoer	D.IN												
ARC (HDMI OUT)-invoer	D.IN → TV ARC (automatische omzetting)												
HDMI-invoer	HDMI												
BLUETOOTH-modus	BT												
USB-modus	USB												

- Wanneer u de stekker in het stopcontact steekt, zal de aan/uit-toets binnen 4 tot 6 seconden werken.
- Wanneer u dit apparaat inschakelt, is er een vertraging van 4 tot 5 seconden voordat er geluid wordt weergegeven.
- Als u alleen het geluid van de Soundbar wilt horen, moet u de luidsprekers van de televisie uitschakelen in het audio-instellingsmenu van uw televisie. Raadpleeg de handleiding voor de TV die met uw televisie is meegeleverd.

## Onderpaneel van de Soundbar

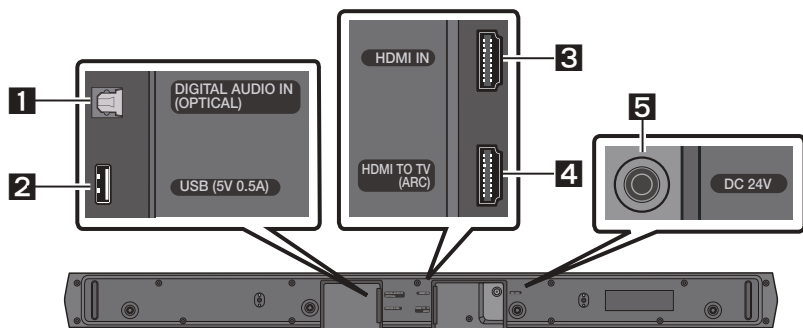

<b>1</b>	<b>DIGITAL AUDIO IN (OPTICAL)</b> Sluit aan op de digitale (optische) uitgang van een extern apparaat.
<b>2</b>	<b>USB (5V 0.5A)</b> Sluit hier een USB-apparaat aan om muziekbestanden op het USB-apparaat af te spelen via de Soundbar.
<b>3</b>	<b>HDMI IN</b> Voert tegelijkertijd digitale video- en audiosignalen in met een HDMI-kabel. Sluit aan op de HDMI-uitgang van een extern apparaat.
<b>4</b>	<b>HDMI TO TV (ARC)</b> Sluit aan op de HDMI (ARC)-aansluiting van een tv.
<b>5</b>	<b>DC 24V (Voedingsspanning in)</b> Sluit aan op de stroomadapter.

- Wanneer u de stroomkabel van de netstroomadapter uit het stopcontact trekt, trek dan aan de stekker. Trek niet aan de kabel.
- Steek de stekker van deze eenheid of andere onderdelen pas in een stopcontact als alle componenten zijn aangesloten.

# 03 DE AFSTANDSBEDIENING GEBRUIKEN



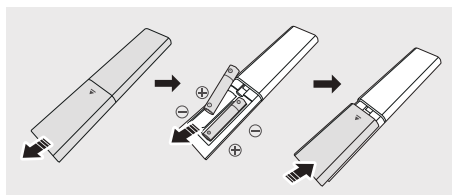

## Batterijen plaatsen vóór het gebruik van de afstandsbediening (AAA-batterijen X 2)



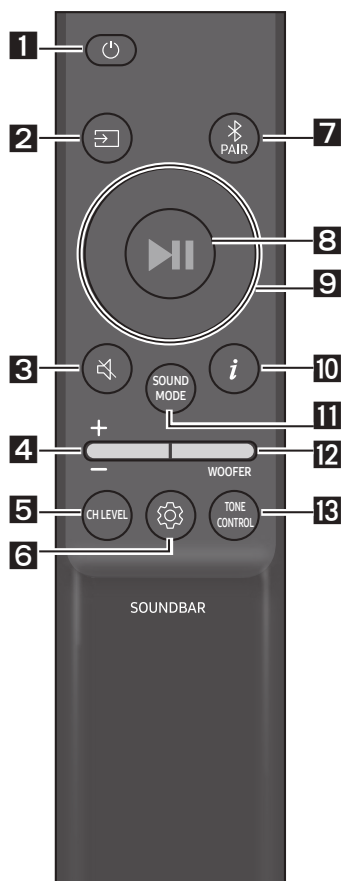



Schuif de achterklep in de richting van de pijl tot deze volledig is verwijderd. Plaats 2 AAA-batterijen (1,5 V) op de juiste manier zodat hun polariteit correct is. Schuif de achterklep terug op zijn plaats.

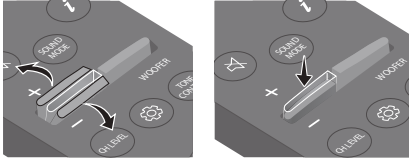





## Hoe de afstandsbediening gebruiken



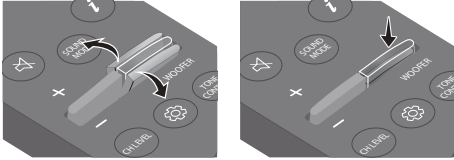

<b>1</b>	 <b>Stroom</b>	Hiermee schakelt u de Soundbar in en uit.
<b>2</b>	 <b>Bron</b>	Druk hierop om een met de Soundbar verbonden bron te selecteren.
<b>3</b>	 <b>Geluid dempen</b>	Druk op de  ( <b>Geluid dempen</b> ) -knop om het geluid te dempen. Druk opnieuw op de knop om het geluid niet meer te dempen.
<b>4</b>	 <b>Volume</b>	 Druk op de knop omhoog of omlaag om het volume te regelen. <ul style="list-style-type: none"><li>• <b>Geluid dempen</b> Druk op de <b>Volume</b>-knop om het geluid te dempen. Druk opnieuw op de knop om het geluid niet meer te dempen.</li></ul>

<p><b>5</b></p>	 <p><b>CH LEVEL</b></p>	<p>Door op de knop te drukken kunt u het volume van elke luidspreker aanpassen.</p> <ul style="list-style-type: none"> <li>• Druk op de knop om <b>VIRTUAL CENTER LEVEL</b> te selecteren en gebruik vervolgens de knoppen <b>Omhoog/Omlaag</b> om het volume in te stellen tussen -6 en +6.</li> <li>• Als de luidsprekers achter (afzonderlijk verkrijgbaar) zijn aangesloten, wordt de instelling <b>REAR LEVEL</b> ondersteund. Gebruik de knoppen <b>Omhoog/Omlaag</b> om het volume van de <b>REAR LEVEL</b> in te stellen tussen -6 en +6.</li> </ul>
<p><b>6</b></p>	 <p><b>Geluidsregeling</b></p>	<p>Door op de knop te drukken kunt u de audiofunctie instellen. De gewenste instellingen kunnen worden aangepast met de knoppen <b>Omhoog/Omlaag</b>.</p> <p><b>AUDIO SYNC → NIGHT MODE ON/OFF → VOICE ENHANCE ON/OFF</b></p> <ul style="list-style-type: none"> <li>– <b>AUDIO SYNC</b> Als de video en audio tussen de TV en uw Soundbar niet is gesynchroniseerd, drukt u op de knop  (<b>Geluidsregeling</b>), selecteert u <b>AUDIO SYNC</b> en stelt u de audiovertraging in tussen 0-300 milliseconden door gebruik te maken van de knoppen <b>Omhoog/Omlaag</b>. (Niet beschikbaar in 'USB'- of 'BT'-modus.)</li> <li>– <b>NIGHT MODE ON/OFF</b> Deze modus is geoptimaliseerd om 's avonds te kijken waarbij de instellingen zijn aangepast om het volume te verminderen maar de dialogen goed te kunnen horen.</li> <li>– <b>VOICE ENHANCE ON/OFF</b> Met deze modus kunt u beter luisteren naar gesproken dialogen in films en op tv. <ul style="list-style-type: none"> <li>• De audiofuncties <b>NIGHT MODE</b> en <b>VOICE ENHANCE</b> kunnen <b>ON/OFF</b> worden gezet met de knoppen <b>Omhoog/Omlaag</b>.</li> <li>• Houd de  (<b>Geluidsregeling</b>)-knop ongeveer 5 seconden ingedrukt om het geluid voor elke frequentieband aan te passen. U kunt 150 Hz, 300 Hz, 600 Hz, 1,2 kHz, 2,5 kHz, 5 kHz en 10 kHz kiezen met de <b>Links/Rechts</b>-knoppen en elk daarvan kan worden ingesteld tussen -6 en +6 met de <b>Omhoog/Omlaag</b>-knoppen. (Controleer of de Geluidsmodus is ingesteld op "STANDARD")</li> </ul> </li> </ul>
<p><b>7</b></p>	 <p><b>Bluetooth PAIR</b></p>	<p>De Soundbar naar de Bluetooth-koppelingsmodus omschakelen. Druk op de knop  <b>PAIR</b> en wacht op het scherm 'BT PAIRING' om een nieuw Bluetooth-apparaat te koppelen.</p>
<p><b>8</b></p>	 <p><b>Afspelen/ Pauzeren</b></p>	<p>U kunt muziek ook afspelen of onderbreken door op de knop te drukken.</p>

<p><b>9</b></p>	 <p><b>Omhoog/ Omlaag/ Links/Rechts</b></p>	 <p><b>Druk op de aangegeven zones om Omhoog/Omlaag/Links/Rechts te selecteren.</b></p> <p>Druk op Omhoog/Omlaag/Links/Rechts op de knop om functies te selecteren of in te stellen.</p> <ul style="list-style-type: none"> <li>• <b>Herhalen</b> Om de herhaalfunctie in 'USB'-modus te gebruiken, drukt u op de <b>Omhoog</b>-knop.</li> <li>• <b>Muziek overslaan</b> Druk op de <b>Rechts</b>-knop als u het volgende muziekbestand wilt selecteren. Druk op de <b>Links</b>-knop als u het vorige muziekbestand wilt selecteren.</li> <li>• <b>ID SET</b> Houd de knop <b>Omhoog</b> gedurende 5 seconden ingedrukt om de <b>ID SET</b> te voltooien (bij het verbinden met een draadloze subwoofer of draadloze luidsprekers achter).</li> </ul>
<p><b>10</b></p>	 <p><b>Info</b></p>	<p>Als u deze knop indrukt, verschijnt er informatie over elke modus. (Zie pagina 7.)</p>

<p><b>11</b></p> <p></p> <p><b>SOUND MODE</b></p>	<p>Door op de knop te drukken kunt u de gewenste geluidsmodus selecteren.</p> <p><b>SURROUND SOUND → BASS BOOST → GAME → ADAPTIVE → DTS VIRTUAL:X → STANDARD</b></p> <ul style="list-style-type: none"> <li>- <b>SURROUND SOUND</b> Biedt een breder geluidsveld dan standaard.</li> <li>- <b>BASS BOOST</b> Geluidsveldmodus met de nadruk op basgeluid.</li> <li>- <b>GAME</b> Biedt stereoscopisch geluid voor levensechte actie tijdens het gamen.</li> <li>- <b>ADAPTIVE</b> Analyseert de inhoud in realtime en biedt automatisch het optimale geluidsveld op basis van de kenmerken van de inhoud.</li> <li>- <b>DTS VIRTUAL:X</b> Meeslepend 3D-geluid vanaf elke inhoud.</li> <li>- <b>STANDARD</b> Voert het originele geluid uit.</li> <li>• <b>DRC (Dynamic Range Control)</b> Hiermee kunt u het dynamische bereik voor het geluid instellen op Dolby Digital-nummers. Houd de knop <b>SOUND MODE</b> langer dan 5 seconden ingedrukt terwijl de Soundbar is uitgeschakeld om DRC (Dynamic Range Control) in of uit te schakelen. Als de DRC is ingeschakeld, wordt hard geluid verminderd. (Het geluid kan worden vervormd.)</li> <li>• <b>Bluetooth Power</b> Deze functie schakelt de Soundbar automatisch in wanneer hij een verbindingsverzoek ontvangt van een eerder verbonden tv of Bluetooth-apparaat. De instelling is standaard Aan. <ul style="list-style-type: none"> <li>- Houd de <b>SOUND MODE</b>-knop gedurende meer dan 5 seconden ingedrukt om de functie Bluetooth Power uit te schakelen.</li> </ul> </li> </ul>
<p><b>12</b></p> <p></p> <p><b>WOOFER</b></p> <p><b>NIVEAU WOOFER (BAS)</b></p>	<p></p> <p>Druk op de knop omhoog of omlaag om het niveau van de woofer (bas) te regelen op -12 of tussen -6 en +6. Druk op de knop om het volume van de woofer (bas) op 0 (Standaard) in te stellen.</p>
<p><b>13</b></p> <p></p> <p><b>TONE CONTROL</b></p>	<p>Door op de knop te drukken kunt u het volume van de hoge of lage tonen aanpassen.</p> <ul style="list-style-type: none"> <li>• Druk op de knop om <b>TREBLE</b> of <b>BASS</b> te selecteren en gebruik vervolgens de knoppen <b>Omhoog/Omlaag</b> om het volume in te stellen tussen -6 en +6.</li> </ul>

## De verborgen knoppen gebruiken (knoppen met meer dan een functie)

Verborgen knop		Referentiepagina
Knop op afstandsbediening	Functie	
WOOFER (Omhoog)	Afstandsbediening van uw TV aan/uit (Standby)	Pagina 14
Links	TV Auto connect Aan/uit (BT gereed)	Pagina 25
Omhoog	ID SET	Pagina 11
 (Geluidsregeling)	7-bands EQ	Pagina 10
SOUND MODE	DRC ON/OFF (Standby)	Pagina 12
	Bluetooth Power	Pagina 12
 PAIR	Bluetooth-multiverbinding Aan/Uit (Standby)	Pagina 32

## Uitvoerspecificaties voor de verschillende geluidseffecten

Effect		Invoer	Uitvoer	
			Zonder de kit met de draadloze achterluidspreker	Met de kit met de draadloze achterluidspreker
 <b>SOUND MODE</b>	SURROUND SOUND	2.0 kanalen	2.1 kanalen	4.1 kanalen
		5.1 kanalen	2.1 kanalen	4.1 kanalen
	BASS BOOST	2.0 kanalen	2.1 kanalen	4.1 kanalen
		5.1 kanalen	2.1 kanalen	4.1 kanalen
	GAME	2.0 kanalen	2.1 kanalen	4.1 kanalen
		5.1 kanalen	2.1 kanalen	4.1 kanalen
	ADAPTIVE	2.0 kanalen	2.1 kanalen	4.1 kanalen
		5.1 kanalen	2.1 kanalen	4.1 kanalen
	DTS VIRTUAL:X	2.0 kanalen	2.1 kanalen	4.1 kanalen
		5.1 kanalen	2.1 kanalen	4.1 kanalen
	STANDARD	2.0 kanalen	2.1 kanalen	2.1 kanalen
		5.1 kanalen	2.1 kanalen	2.1 kanalen

- De kit met de draadloze achterluidspreker van Samsung is bijzonder verkrijgbaar. Om een kit aan te schaffen, neemt u contact op met de leverancier waarbij u de Soundbar hebt gekocht.

# Het volume van de Soundbar wijzigen met de afstandsbediening van de tv

Wijzig het volume van de Soundbar met de afstandsbediening van de tv.

- Deze functie kan alleen worden gebruikt met IR-afstandsbedieningen. Bluetooth-afstandsbedieningen (afstandsbedieningen die moeten worden gekoppeld) worden niet ondersteund.
- Zet de tv-luidspreker op **Ext. luidspreker** om deze functie te gebruiken.
- Fabrikanten ondersteunen deze functie:  
Samsung, VIZIO, LG, Sony, Sharp, PHILIPS, PANASONIC, TOSHIBA, Hisense, RCA

1. Zet de Soundbar uit.

2. Druk gedurende 5 seconden op de knop **WOOFER**.

Elke keer dat u gedurende 5 seconden op de knop **WOOFER** drukt, schakelt de modus om in deze volgorde: "OFF-TV REMOTE" (standaardmodus), "SAMSUNG-TV REMOTE", "ALL-TV REMOTE".

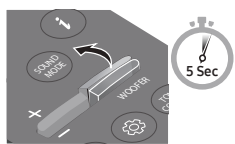
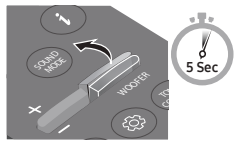
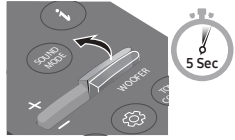
Knop op afstandsbediening	Scherf	Status
	<p>(standaardmodus)</p> <p><b>OFF-TV REMOTE</b></p>	Schakel de afstandsbediening van de tv uit.
	<p><b>SAMSUNG-TV REMOTE</b></p>	Schakel de IR-afstandsbediening van een Samsung-tv in.
	<p><b>ALL-TV REMOTE</b></p>	Schakel de IR-afstandsbediening van een tv van derden in.



# 04 DE SOUNDBAR AANSLUITEN

## De elektriciteit aansluiten

Gebruik de stroomcomponenten om de Subwoofer en Soundbar op een stopcontact aan te sluiten in deze volgorde:

1. Sluit het netsnoer aan op de Subwoofer.
2. Sluit de kabel van de voedingsuitgang aan op de stroomadapter en vervolgens op de Soundbar.
3. Steek de stekker in het stopcontact.

Raadpleeg de onderstaande illustraties.

- Meer informatie over de vereiste elektriciteit en het stroomverbruik vindt u op het etiket op het product. (Etiket: onderkant van de hoofdeenheid van de Soundbar)

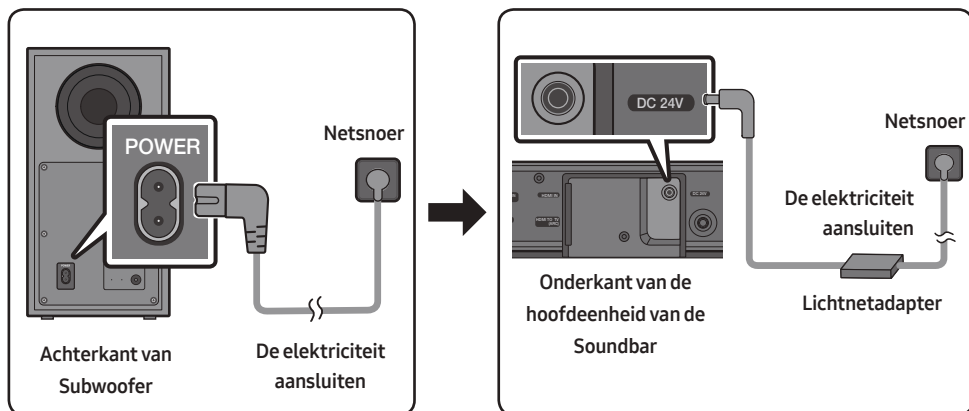

- Zorg ervoor dat de lichtnetadapter plat op de tafel of de vloer ligt. Als u de lichtnetadapter zo plaatst dat deze met de ingang voor het netsnoer naar boven hangt, kunnen water of andere vreemde stoffen in de adapter terechtkomen waardoor de adapter niet meer goed werkt.

# De Soundbar op de subwoofer aansluiten



Wanneer de subwoofer is aangesloten, geniet u van rijke lage tonen.

## Automatische verbinding tussen de subwoofer en de Soundbar

Wanneer u de stroom inschakelt nadat u de stroomkabels op de Soundbar en subwoofer hebt aangesloten, wordt de subwoofer automatisch verbonden met de Soundbar.

- Wanneer de automatische koppeling is voltooid, gaat het blauwe indicatorlampje aan de achterkant van de subwoofer branden.

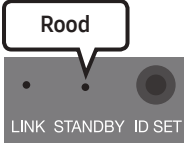
## LED-indicatielampjes achteraan de subwoofer

LED	Status	Beschrijving	Oplossing
 <p>Blauw</p> <p>LINK STANDBY ID SET</p>	Aan	Met succes aangesloten (normale werking)	-
	Knipperend	De verbinding herstellen	Controleer of het netsnoer bevestigd aan de hoofdeenheid van de Soundbar goed is aangesloten of wacht ongeveer 5 minuten. Als het knipperen aanhoudt, probeer de subwoofer dan handmatig te verbinden. Zie pagina 17.
 <p>Rood</p> <p>LINK STANDBY ID SET</p>	Aan	Stand-by (met de hoofdeenheid van de Soundbar uitgeschakeld)	Controleer of het netsnoer naar de hoofdeenheid van de Soundbar goed is aangesloten.
		Verbinding mislukt	Sluit opnieuw aan. Raadpleeg de instructies voor handmatig verbinden op pagina 17.
 <p>Rood en blauw</p> <p>LINK STANDBY ID SET</p>	Knipperend	Storing	Raadpleeg in de handleiding de contactinformatie voor het Samsung Servicecenter.

## De subwoofer handmatig verbinden als de automatische verbinding mislukt

### Voordat u onderstaande procedure voor de handmatige verbinding uitvoert:

- Controleer of de stroomsnoeren voor de Soundbar en subwoofer goed zijn aangesloten.
- Zorg ervoor dat de Soundbar ingeschakeld is.

1. Houd **ID SET** aan de achterkant van de subwoofer ten minste 5 seconden ingedrukt.
  - Het rode indicatorlampje op de achterkant van de subwoofer gaat uit en het blauwe indicatorlampje knippert.

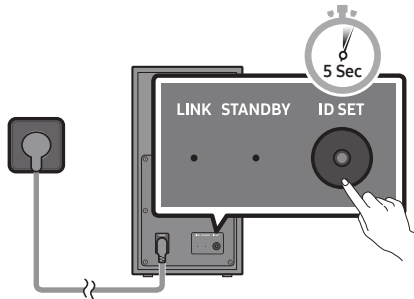

Achterkant van Subwoofer

2. Houd de knop **Omhoog** op de afstandsbediening ten minste 5 seconden ingedrukt.
  - Het bericht **ID SET** verschijnt even op het scherm van de Soundbar en verdwijnt vervolgens.
  - De Soundbar wordt volledig uitgeschakeld wanneer **ID SET** voltooid is.

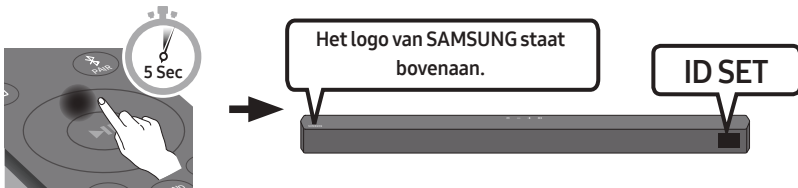

3. Controleer of de LINK LED vast blauw is (verbinding voltooid).

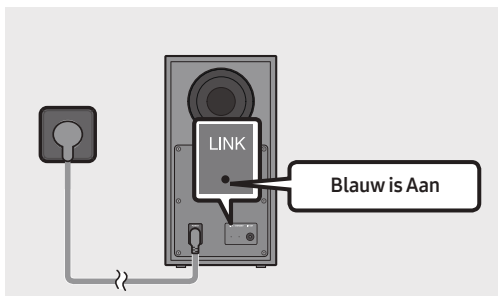

Het indicatielampje LINK LED stopt met knipperen en licht vast blauw op wanneer een verbinding tot stand is gebracht tussen de Soundbar en de draadloze Subwoofer.

## **OPMERKINGEN**

- Steek de stroomkabel van dit product of uw tv pas in een stopcontact als alle componenten zijn aangesloten.
- Zet dit product eerst uit en koppel de stroomkabel los voordat u het verplaatst of installeert.
- Als de hoofdeenheid uitgeschakeld is, gaat de draadloze subwoofer in stand-bymodus en wordt de STANDBY LED op de achterkant rood nadat het diverse malen blauw heeft geknipperd.
- Als u een apparaat met dezelfde frequentie als de Soundbar (5,8 GHz) dichtbij de Soundbar gebruikt, wordt het geluid mogelijk onderbroken door storing.
- De maximale transmissieafstand van het draadloze signaal van de hoofdeenheid is ongeveer 10 meter, maar kan variëren afhankelijk van uw werkomgeving. Als er zich een staalbeton of metalen muur bevindt tussen de hoofdeenheid en de draadloze subwoofer, werkt het systeem mogelijk helemaal niet omdat het draadloze signaal niet door metaal heen kan.

## **VOORZORGSMAATREGELEN**

- Draadloze ontvangstantennes zijn ingebouwd in de draadloze subwoofer. Houd de eenheden uit de buurt van water en vocht.
- Zorg er voor optimale luisterprestaties voor dat er zich in de zone rond de draadloze subwoofer en de draadloze-ontvangermodule (afzonderlijk verkrijgbaar) geen obstakels bevinden.

# De SWA-9100S (afzonderlijk verkrijgbaar) met een Soundbar verbinden

Breid uit naar echt draadloos surroundgeluid door de Draadloze achterste luidsprekerkit van Samsung (SWA-9100S, afzonderlijk verkrijgbaar) te verbinden met uw Soundbar.

1. Sluit de Draadloze ontvangermodule aan op de 2 surround-luidsprekers.
  - Bij het aansluiten van de luidsprekerkabel sluit u de kerndraad aan op de luidspreker.

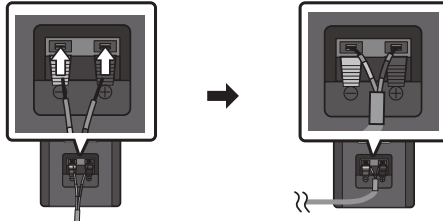

- De luidsprekerkabels zijn kleurcodeerd.

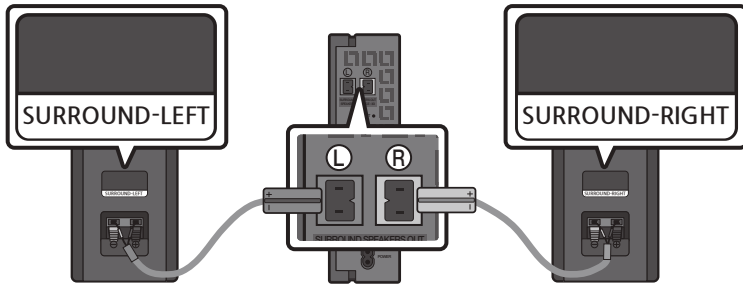

2. Controleer de stand-bystatus van de Draadloze ontvangermodule nadat u de stekker in het stopcontact hebt gestoken.
  - Het indicatielampje LINK LED (blauwe LED) op de Draadloze ontvangermodule knippert. Als de LED niet knippert, houd de knop **ID SET** op de achterkant van de Draadloze ontvangermodule 5-6 seconden ingedrukt met de punt van een pen tot het indicatielampje LINK LED knippert (in een blauwe kleur). Meer informatie over de LED vindt u in de gebruikershandleiding van de SWA-9100S.

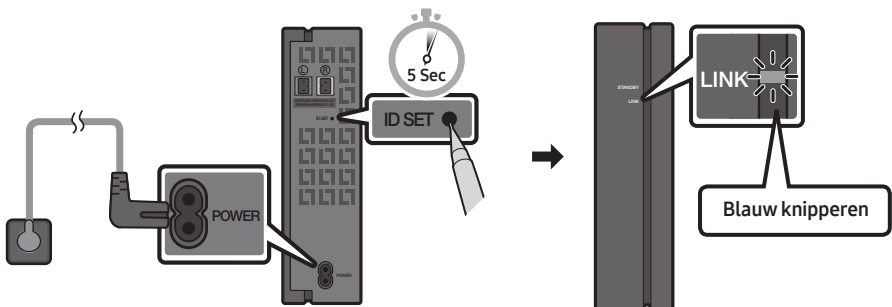

3. Houd de knop **Omhoog** op de afstandsbediening ten minste 5 seconden ingedrukt.
- Het bericht **ID SET** verschijnt even op het scherm van de Soundbar en verdwijnt vervolgens.
  - De Soundbar wordt volledig uitgeschakeld wanneer **ID SET** voltooid is.

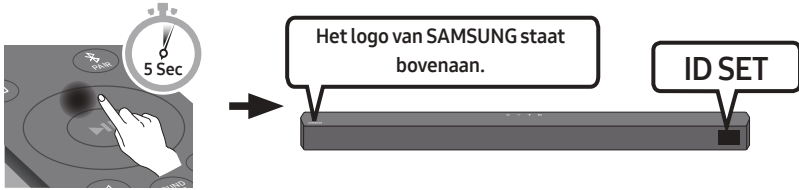

**⚠ LET OP**

- Als uw Soundbar muziek afspeelde toen hij met de SWA-9100S werd verbonden, kunt u bij het voltooien van de verbinding wat gestotter uit de woofer horen.

4. Controleer of de LINK LED vast blauw is (verbinding voltooid).

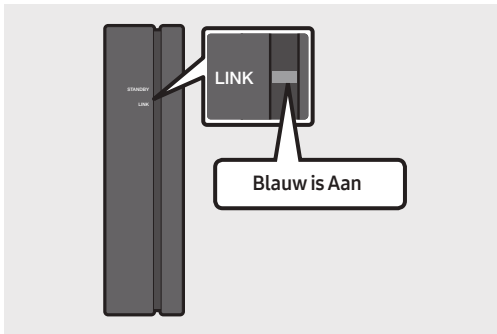

Het indicatielampje LINK LED stopt met knipperen en licht vast blauw op wanneer een verbinding tot stand is gebracht tussen de Soundbar en de Draadloze ontvangermodule.

5. Als de SWA-9100S niet verbonden is, herhaal dan de procedure vanaf Stap 2.

# 05 USING A WIRED CONNECTION TO THE TV

Luister naar het geluid van uw tv op de Soundbar via bedrade of draadloze verbindingen.

- Wanneer de Soundbar is verbonden met een geselecteerde Samsung TV, kan de Soundbar worden bediend met de afstandsbediening van de tv.
  - Deze functie wordt ondersteund door smart tv's van Samsung vanaf 2017 die Bluetooth ondersteunen, wanneer u de Soundbar met een optische kabel op de tv aansluit.
  - Met deze functie kunt u ook het menu van de tv gebruiken om het geluidsveld en diverse instellingen, evenals het volume en dempen aan te passen.

## Methode 1. Verbinden met een optische kabel

### Controlelijst vóór aansluiting

- Wanneer zowel de HDMI-kabel als de optische kabel zijn aangesloten, wordt eerst het HDMI-signaal ontvangen.
- Wanneer u een optische kabel gebruikt en de aansluitingen klepjes hebben, verwijder de klepjes dan eerst.

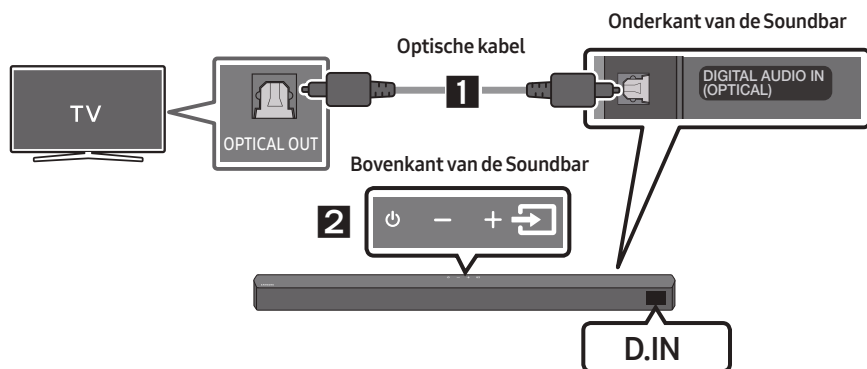



1. De aansluiting van de **DIGITAL AUDIO IN (OPTICAL)** op de Soundbar met een digitale optische kabel verbinden met de OPTICAL OUT-jack van de tv.
2. Druk op de knop  (**Bron**) op het bovenpaneel of op de afstandsbediening en selecteer vervolgens de knop 'D.IN'-modus.

## Methode 2. Een tv verbinden met een HDMI-kabel

### ⚠ LET OP

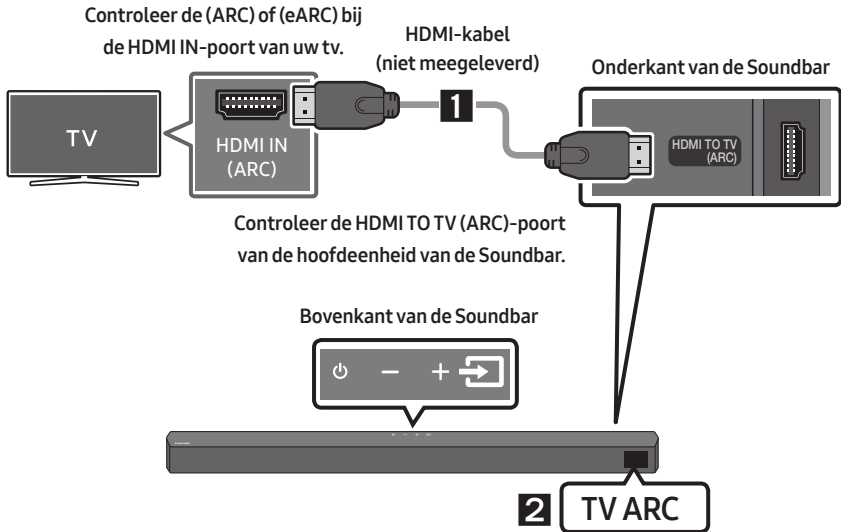
- Wanneer zowel de HDMI-kabel als de optische kabel zijn aangesloten, wordt eerst het HDMI-signaal ontvangen.
- Om de HDMI-kabel te verbinden tussen de tv en de Soundbar, moet u ervoor zorgen de met ARC gemarkeerde aansluitingen te verbinden. Anders wordt het tv-geluid mogelijk niet uitgevoerd.
- De aanbevolen kabel is **High Speed HDMI Cable with Ethernet**.



1. Als de Soundbar en tv ingeschakeld zijn, sluit dan de HDMI-kabel (niet meegeleverd) aan zoals getoond in de afbeelding.
2. 'TV ARC' verschijnt op het scherm van de hoofdeenheid van de Soundbar en de Soundbar speelt het tv-geluid af.
  - Als het tv-geluid onhoorbaar is, druk dan op de knop  (Bron) op de afstandsbediening of op de bovenkant van de Soundbar om te wijzigen naar 'D.IN'-modus. Het scherm geeft 'D.IN' en 'TV ARC' in volgorde weer en het tv-geluid wordt afgespeeld.
  - Als 'TV ARC' niet verschijnt op het scherm van de hoofdeenheid van de Soundbar, gaat u na of de HDMI-kabel (niet meegeleverd) is aangesloten op de juiste poort.
  - Gebruik de volumeknoppen op de afstandsbediening van de tv om het volume van de Soundbar te wijzigen.



## OPMERKINGEN

- HDMI is een interface die video- en audiogegevens digitaal doorgeeft via slechts één connector.
- Als de tv een ARC-poort bevat, sluit u de HDMI-kabel aan op de HDMI IN (ARC)-poort.
- Het wordt aanbevolen om een HDMI-kabel zonder kern te gebruiken, indien mogelijk. Als u een HDMI-kabel met een kern gebruikt, gebruikt u een kabel met een diameter die kleiner is dan 14 mm.
- Deze functie is niet beschikbaar als de HDMI-kabel geen ARC ondersteunt.
- Wanneer de uitgezonden signalen Dolby Digital zijn en de instelling voor 'Audio-indeling van digitale uitgang' op uw tv PCM is, is het aangeraden om de instelling in Dolby Digital te wijzigen. Wanneer de instelling is gewijzigd, kunt u genieten van een betere geluidskwaliteit. (Het tv-menu kan andere woorden gebruiken voor Dolby Digital en PCM, afhankelijk van de tv-fabrikant.)

# 06 EEN DRAADLOZE VERBINDING NAAR DE TV GEBRUIKEN

## Verbinden via Bluetooth

Wanneer een tv met Bluetooth is verbonden, kunt u stereogeluid beluisteren zonder gedoe met kabels.

- U kunt slechts één tv tegelijkertijd verbinden.

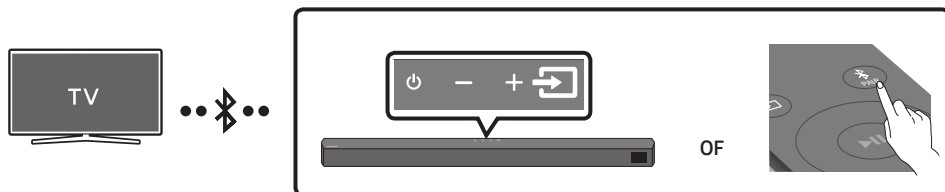

### De eerste verbinding

1. Druk op de knop PAIR op de afstandsbediening om naar de 'BT PAIRING'-modus te gaan.

(OF) a. Druk op de knop (Bron) op het bovenpaneel en selecteer vervolgens 'BT'.  
'BT' verandert in een paar seconden automatisch in 'BT PAIRING' of verandert in 'BT READY' als er een verbindingsrecord is.

- b. Wanneer 'BT READY' verschijnt, houdt u de knop (Bron) op het bovenpaneel van de Soundbar gedurende meer dan 5 seconden ingedrukt om 'BT PAIRING' weer te geven.

2. Selecteer Bluetooth-modus op de tv. (Meer informatie vindt u in de handleiding van de tv.)
3. Selecteer '[AV] Soundbar B5-Series' in de lijst op het scherm van de tv.

Een beschikbare Soundbar wordt met 'Needs pairing' of 'Paired' op de Bluetooth-apparaatlijst van de tv vermeld. Om de Soundbar te verbinden, selecteert u het bericht en brengt u een verbinding tot stand.

- Wanneer de tv is verbonden, verschijnt [Naam tv] → 'BT' op het voorste scherm van de Soundbar.

4. U hoort nu het tv-geluid via de Soundbar.

### Als het apparaat geen verbinding tot stand kan brengen

- Als de eerder verbonden Soundbar (bv. '[AV] Soundbar B5-Series' in de lijst verschijnt, verwijder hem dan.
- Herhaal vervolgens stappen 1 tot en met 3.

### OPMERKING



- Nadat u de Soundbar voor het eerst met uw tv hebt verbonden, gebruikt u de "BT READY"-modus om opnieuw te verbinden.

## De Soundbar van de tv loskoppelen

Druk op de knop  (**Bron**) op het bovenpaneel of op de afstandsbediening en wijzig vervolgens naar om het even welke modus behalve 'BT':

- Loskoppelen duurt een tijdje omdat de tv een respons van de Soundbar moet krijgen. (De vereiste tijd kan verschillen afhankelijk van het tv-model.)
- Om de automatische Bluetooth-verbinding tussen de Soundbar en tv te annuleren, drukt u op de afstandsbediening gedurende 5 seconden op de knop **Links** in de status 'BT READY'. (Schakelen tussen Aan → Uit)

## Wat is het verschil tussen BT READY en BT PAIRING?

- **BT READY** : In deze modus kunt u zoeken naar eerder verbonden tv's of een eerder verbonden mobiel apparaat met de Soundbar verbinden.
- **BT PAIRING** : In deze modus kunt u een nieuw apparaat met de Soundbar verbinden. (Druk op de knop  **PAIR** op de afstandsbediening of houd de knop  (**Bron**) op de bovenkant van de Soundbar gedurende meer dan 5 seconden ingedrukt terwijl de Soundbar in 'BT'-modus staat.)

## OPMERKINGEN

- Als u bij het verbinden met een Bluetooth-apparaat een pincode wordt gevraagd, voer dan <0000> in.
- In de Bluetooth-verbindingsmodus gaat de Bluetooth-verbinding verloren als de afstand tussen de Soundbar en het Bluetooth-apparaat groter wordt dan 10 meter.
- In de Gereedstatus schakelt de Soundbar automatisch uit na 20 minuten.
- De Soundbar zoekt mogelijk niet naar Bluetooth of verbindt mogelijk niet correct in de volgende omstandigheden:
  - Als er zich een sterk elektrisch veld in de buurt van de Soundbar bevindt.
  - Als twee of meer Bluetooth-apparaten tegelijkertijd met de Soundbar zijn gekoppeld.
  - Als het Bluetooth-apparaat is uitgeschakeld, niet op zijn plaats is of bij storingen.
- Elektronische apparaten kunnen radiostoring veroorzaken. Apparaten die elektromagnetische golven genereren houdt u uit de buurt van de hoofdeenheid van de Soundbar, bijv. magnetrons, draadloze LAN-apparaten, etc.

# 07 VERBINDEN MET EEN EXTERN APPARAAT

Maak een bedrade verbinding of Bluetooth-verbinding met een extern apparaat om het geluid van het externe apparaat af te spelen via de Soundbar.

## Methode 1. Verbinden met een optische kabel

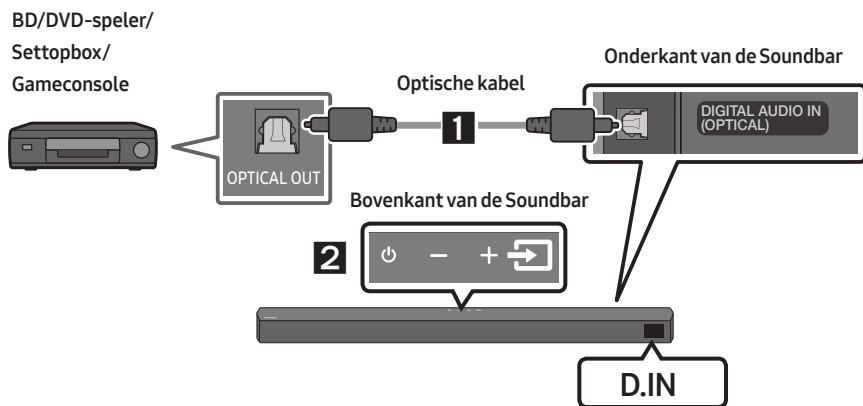

1. Verbind **DIGITAL AUDIO IN (OPTICAL)** op de hoofdeenheid met de OPTICAL OUT-aansluiting van het bronapparaat met behulp van een digitale optische kabel.
2. Selecteer de **'D.IN'**-modus door op de knop  (**Bron**) op het bovenpaneel of op de afstandsbediening te drukken.

## Methode 2. Verbinden met een HDMI-kabel

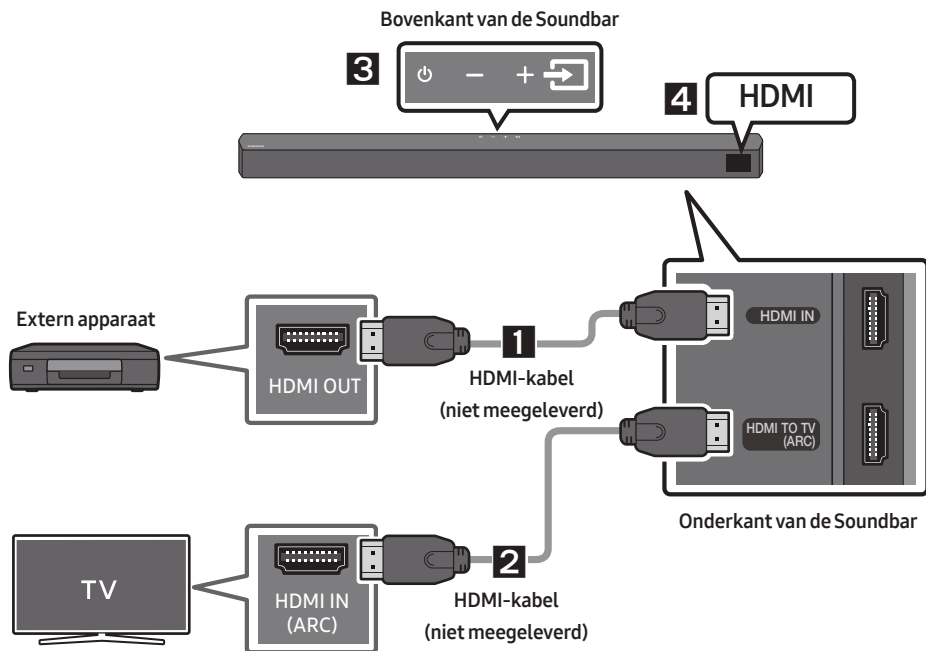

1. Sluit een HDMI-kabel (niet meegeleverd) van de **HDMI IN**-poort op de onderkant van de Soundbar aan op de HDMI OUT-poort op uw digitale apparaat.
2. Sluit een HDMI-kabel (niet meegeleverd) van de **HDMI TO TV (ARC)**-poort aan de onderkant van de Soundbar aan op de HDMI IN-poort op uw tv.
3. Druk op de knop  (**Bron**) op het bovenpaneel of op de afstandsbediening en selecteer vervolgens 'HDMI'.
4. 'HDMI'-modus wordt weergegeven op het weergavepaneel van de Soundbar en geluid wordt afgespeeld.

# 08 EEN USB-OPSLAGAPPARAAT AANSLUITEN

U kunt muziekbestanden op USB-opslagapparaten afspelen via de Soundbar.

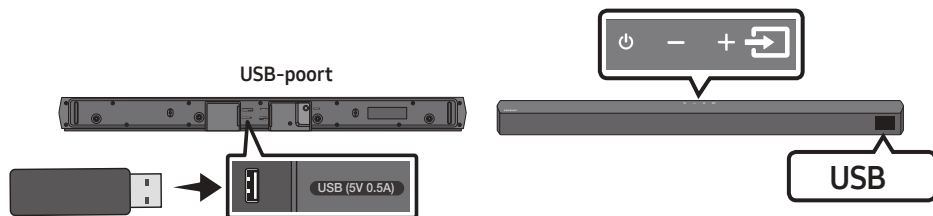

1. Sluit het USB-apparaat aan op de USB-poort op de onderkant van het product.
2. Druk op de knop  (**Bron**) op het bovenpaneel of op de afstandsbediening en selecteer vervolgens 'USB'.
3. 'USB' verschijnt op het scherm.
4. Speel muziekbestanden van het USB-opslagapparaat af via de Soundbar.
  - De Soundbar wordt automatisch uitgeschakeld (Auto Power Down) als er gedurende meer dan 20 minuten geen USB-apparaat is verbonden.

## Compatibiliteitslijst

Extensie	Codec	Samplingfrequentie	Bitrate
*.mp3	MPEG 1 Layer2	16kHz ~ 48kHz	80 ~ 320kbps
	MPEG 1 Layer3	16kHz ~ 48kHz	80 ~ 320kbps
	MPEG 2 Layer3	16kHz ~ 48kHz	80 ~ 320kbps
	MPEG 2.5 Layer3	16kHz ~ 48kHz	80 ~ 320kbps
*.wma	Wave_Format_MSAudio1	16kHz ~ 48kHz	56 ~ 128kbps
	Wave_Format_MSAudio2	16kHz ~ 48kHz	56 ~ 128kbps
*.aac	AAC	16kHz ~ 96kHz	48 ~ 320kbps
	AAC-LC	16kHz ~ 96kHz	128 ~ 192kbps 5.1-kanaals 320 kbps
	HE-AAC	24kHz ~ 96kHz	48 ~ 64kbps 5.1-kanaals 160 kbps
*.wav	-	16kHz ~ 48kHz	tot 3000 kbps
*.flac	FLAC	32kHz ~ 192kHz	162 ~ 8100kbps
*.aiff	AIFF	32kHz ~ 192kHz	1024 ~ 9216kbps
*.ogg	OGG 1.1.0	16kHz ~ 48kHz	50 ~ 500kbps

- Als er te veel mappen (ongeveer 200) en bestanden (ongeveer 2000) zijn opgeslagen op het USB-apparaat, kan het even duren voordat de Soundbar toegang heeft tot die bestanden en ze kan afspelen.
- De Soundbar ondersteunt alleen USB-apparaten met FAT16 (~2GB)-, FAT32 (~2TB)- of NTFS (~2TB)-bestandssystemen.

# 09 EEN MOBIEL APPARAAT VERBINDEN

## Verbinden via Bluetooth

Wanneer een mobiel apparaat met Bluetooth is verbonden, kunt u stereogeluid beluisteren zonder gedoe met kabels.

- De verbinding is beperkt tot één tv of twee Bluetooth-apparaten tegelijk.

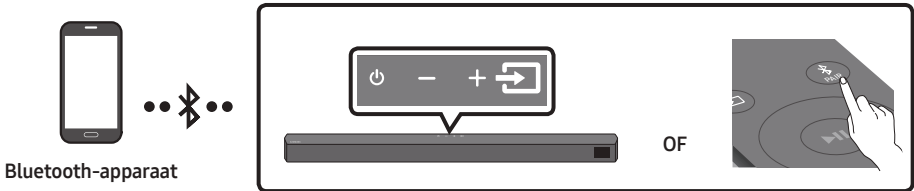

### De eerste verbinding

1. Druk op de knop  PAIR op de afstandsbediening om naar de 'BT PAIRING'-modus te gaan.  
(OF) a. Druk op de knop  (Bron) op het bovenpaneel en selecteer vervolgens 'BT'.  
'BT' verandert in een paar seconden automatisch in 'BT PAIRING' of verandert in 'BT READY' als er een verbindingsrecord is.  
b. Wanneer 'BT READY' verschijnt, houdt u de knop  (Bron) op het bovenpaneel van de Soundbar gedurende meer dan 5 seconden ingedrukt om 'BT PAIRING' weer te geven.
2. Selecteer '[AV] Samsung Soundbar B5-Series' in de lijst.
  - Wanneer een Soundbar is verbonden met het Bluetooth-apparaat, verschijnt [Bluetooth-apparaatnaam] → 'BT' op het voorste scherm.
3. Speel muziekbestanden van het via Bluetooth verbonden apparaat af via de Soundbar.



### Als het apparaat geen verbinding tot stand kan brengen

- Als de eerder verbonden Soundbar (bv. '[AV] Samsung Soundbar B5-Series') in de lijst verschijnt, verwijder hem dan.
- Herhaal vervolgens stappen 1 en 2.

### OPMERKING

- Nadat u de Soundbar voor het eerst met uw mobiel apparaat hebt verbonden, gebruikt u de 'BT READY'-modus om opnieuw te verbinden.

## Wat is het verschil tussen BT READY en BT PAIRING?

- **BT READY** : In deze modus kunt u zoeken naar eerder verbonden tv's of een eerder verbonden mobiel apparaat met de Soundbar verbinden.
- **BT PAIRING** : In deze modus kunt u een nieuw apparaat met de Soundbar verbinden. (Druk op de knop  **PAIR** op de afstandsbediening of houd de knop  (**Bron**) op de bovenkant van de Soundbar gedurende meer dan 5 seconden ingedrukt terwijl de Soundbar in 'BT'-modus staat.)

## OPMERKINGEN

- Als u bij het verbinden met een Bluetooth-apparaat een pincode wordt gevraagd, voer dan <0000> in.
- In de Bluetooth-verbindingsmodus gaat de Bluetooth-verbinding verloren als de afstand tussen de Soundbar en het Bluetooth-apparaat groter wordt dan 10 meter.
- In de Gereedstatus schakelt de Soundbar automatisch uit na 20 minuten.
- De Soundbar zoekt mogelijk niet naar Bluetooth of verbindt mogelijk niet correct in de volgende omstandigheden:
  - Als er zich een sterk elektrisch veld in de buurt van de Soundbar bevindt.
  - Als diverse Bluetooth-apparaten gelijktijdig met de Soundbar zijn gekoppeld.
  - Als het Bluetooth-apparaat is uitgeschakeld, niet op zijn plaats is of bij storingen.
- Elektronische apparaten kunnen radiostoring veroorzaken. Apparaten die elektromagnetische golven genereren houdt u uit de buurt van de hoofdeenheid van de Soundbar, bijv. magnetrons, draadloze LAN-apparaten, etc.
- De Soundbar ondersteunt SBC-data (44,1 kHz, 48 kHz).
- Sluit alleen aan op een Bluetooth-apparaat dat de functie A2DP (AV) ondersteunt.
- U kunt de Soundbar niet verbinden met een Bluetooth-apparaat dat alleen de HF-functie (handsfree) ondersteunt.
- Zodra u de Soundbar aan een Bluetooth-apparaat hebt gekoppeld en u '[AV] Samsung Soundbar B5-Series' selecteert in de lijst met apparaten die door het Bluetooth-apparaat zijn gescand, schakelt de Soundbar automatisch naar de 'BT'-modus.
  - Alleen beschikbaar als de Soundbar wordt weergegeven in de gekoppelde apparaten van het Bluetooth-apparaat. (Het Bluetooth-apparaat en de Soundbar moeten minstens een keer vooraf gekoppeld zijn.)
- Soundbar verschijnt alleen in de lijst van gezochte apparaten in het Bluetooth-apparaat wanneer de Soundbar 'BT READY' weergeeft.

## Bluetooth Power Aan (SOUND MODE)

Als de Bluetooth Power Aan-functie is ingeschakeld en de hoofdeenheid uit staat, wordt de hoofdeenheid automatisch ingeschakeld als een eerder gekoppeld Bluetooth-apparaat probeert om een koppeling met de Soundbar tot stand te brengen.

1. Houd de **SOUND MODE**-knop langer dan 5 seconden ingedrukt terwijl de Soundbar is ingeschakeld.
2. '**ON-BLUETOOTH POWER**' wordt op het display van de Soundbar weergegeven.



## Het Bluetooth-apparaat loskoppelen van een Soundbar

U kunt de verbinding tussen het Bluetooth-apparaat en Soundbar verbreken. Raadpleeg de gebruiksaanwijzing van het Bluetooth-apparaat voor instructies.

- De verbinding met Soundbar wordt verbroken.
- Wanneer de verbinding tussen Soundbar en Bluetooth-apparaat verbroken is, geeft de Soundbar **'BT DISCONNECTED'** op het voorste scherm weer.

## De verbinding tussen de Soundbar en het Bluetooth-apparaat verbreken

Druk op de knop  (Bron) op het bovenpaneel of op de afstandsbediening en wijzig vervolgens naar om het even welke modus behalve **'BT'**.

- Loskoppelen duurt een tijdje omdat het Bluetooth-apparaat een respons van de Soundbar moet krijgen. (De loskoppeltijd kan verschillen, afhankelijk van het Bluetooth-apparaat)
- Wanneer de verbinding tussen Soundbar en Bluetooth-apparaat verbroken is, geeft de Soundbar **'BT DISCONNECTED'** op het voorste scherm weer.

### **OPMERKINGEN**

- De Bluetooth-verbinding kan worden verbroken als in de Bluetooth-verbindingsmodus de afstand tussen de Soundbar en het Bluetooth-apparaat meer dan 10 m.
- Soundbar wordt na 20 minuten in de stand Gereed automatisch uitgeschakeld.

### **Meer informatie over Bluetooth**

Bluetooth is een technologie waardoor compatibele apparaten eenvoudig op elkaar aangesloten kunnen worden via een korte, draadloze verbinding.

- Een Bluetooth-apparaat kan, afhankelijk van gebruik, lawaai of storingen veroorzaken, wanneer:
  - Een deel van het lichaam in contact is met het zend-/ontvangststelsel van het Bluetooth-apparaat of de Soundbar.
  - Er spanningsvariatie is als gevolg van belemmering door muren, hoeken of scheidingswanden.
  - Het wordt blootgesteld aan elektrische interferentie door apparatuur die dezelfde frequentie gebruikt, bijvoorbeeld medische apparatuur, magnetrons en draadloze LAN's.
- Koppel de Soundbar aan het Bluetooth-apparaat terwijl u de afstand klein houdt.
- Hoe groter de afstand tussen de Soundbar en het Bluetooth-apparaat, des te minder de kwaliteit. Als de afstand groter is dan het maximale bereik van het Bluetooth-apparaat, gaat de verbinding verloren.
- In gebieden met slechte ontvangst werkt de Bluetooth-verbinding mogelijk niet naar behoren.
- De Bluetooth-verbinding werkt alleen als hij zich dicht bij het televisietoestel bevindt. Als de afstand groter wordt, wordt de verbinding automatisch verbroken. Zelfs binnen dit bereik kan de geluidskwaliteit verslechteren door obstakels zoals muren of deuren.
- Dit draadloze apparaat kan elektrische interventie veroorzaken tijdens zijn gebruik.

## Bluetooth-multiverbinding

De Soundbar kan met 2 Bluetooth-apparaten tegelijk worden verbonden.

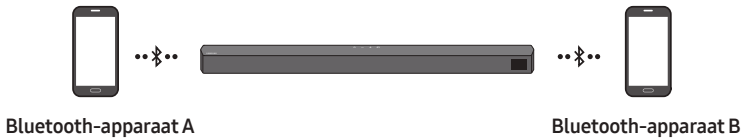

1. Verbind de Soundbar met maximaal twee Bluetooth-apparaten. (Zie pagina 29)
2. Speel muziek af vanaf een van de aangesloten Bluetooth-apparaten terwijl twee apparaten verbonden zijn.
3. Als er muziek wordt afgespeeld van Bluetooth-apparaat "B" terwijl muziek van apparaat "A" aan het afspelen is, wordt de muziek van apparaat "B" gestart en wordt de muziek die afspeelt van apparaat "A" automatisch gestopt/gepauzeerd.
4. In versies vóór AVRCP V1.4 kan de schakeltijd van het apparaat dat muziek afspeelt, vertraagd zijn.

## Meerdere Bluetooth-koppelingen

### Meerdere apparaten aan de Soundbar koppelen

1. Zet de Soundbar aan.
2. Alleen in "BT"-modus, houd de  (Bron)-knop bovenop de Soundbar langer dan 5 seconden ingedrukt. De Soundbar gaat naar de modus "BT PAIRING". Vervolgens schakelt u op het Bluetooth-apparaat de Bluetooth-functie in en selecteert u de Soundbar in de lijst met beschikbare apparaten. De Soundbar maakt automatisch verbinding met het Bluetooth-apparaat.
3. Een 2e Bluetooth-apparaat kan op dezelfde manier worden gekoppeld en verbonden met de Soundbar.  
Als u een 3e apparaat probeert te verbinden, verbreekt de Bluetooth-verbinding met een verbonden apparaat dat geen audio afspeelt. Dit apparaat is echter nog steeds gekoppeld aan de Soundbar.
4. Met dezelfde methode kunt u maximaal 8 Bluetooth-apparaten koppelen, maar alleen de laatste 2 apparaten blijven tegelijkertijd verbonden met de Soundbar.

### OPMERKINGEN

- Er kunnen slechts 1 Samsung-tv of 2 Bluetooth-apparaten tegelijkertijd met de Soundbar verbonden zijn.
- De Soundbar wordt losgekoppeld van Bluetooth-apparaten als deze een verbindingsverzoek ontvangt van een Samsung-tv.
- De Soundbar staat standaard op "ON-BT MULTI CONNECTION", maar voor het terugzetten naar een niet-multiverbindingsmodus vanaf een andere modus, houd de  PAIR-knop op de afstandsbediening langer dan 5 seconden ingedrukt wanneer de soundbar in stand-by-modus is, totdat "OFF-BT MULTI CONNECTION" wordt weergegeven in het display.

# 10 DE WANDMONTAGE INSTALLEREN

## Vorzorgsmaatregelen bij de installatie

- Installeer uitsluitend op een verticale wand.
- Installeer niet op een plaats met hoge temperaturen en een hoge luchtvochtigheidsgraad.
- Controleer of de wand voldoende sterk is om het gewicht van het product te ondersteunen. Als dat niet het geval is, versterk de wand dan of kies een andere installatieplaats.
- Koop en gebruik de bevestigingsschroeven of verankeringen die geschikt zijn voor uw type wand (gipsplaat, ijzeren wand, hout enz.). Bevestig indien mogelijk de ondersteuningsschroeven in muurtapeinden.
- Koop wandmontageschroeven volgens het type en de dikte van de wand waarop u de Soundbar wilt monteren.
  - Diameter: M5
  - Lengte: 35 mm of langer aanbevolen.
- Sluit kabels van het toestel op externe apparaten aan voordat u de Soundbar aan de wand monteert.
- Zorg ervoor dat het toestel is uitgeschakeld en de stekker uit het stopcontact is voordat u het installeert. Anders kan dit leiden tot een elektrische schok.

## Componenten voor muurmontage



Wandmontagegids



x 2

Schroefhouder



x 2

(M4 x L10)

Schroef



x 2

Steun muurmontage

1. Plaats de **Wandmontagegids** tegen het wandoppervlak.
  - De **Wandmontagegids** moet waterpas zijn.
  - Als uw tv aan de wand gemonteerd is, installeer de Soundbar dan ten minste 5 cm onder de tv.

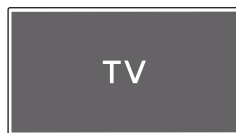

TV



5 cm of meer

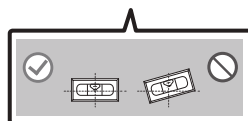
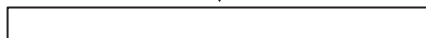

2. Lijn de **Centrale lijn van de wandmontagegids** uit met het midden van uw tv (als u de Soundbar onder uw tv monteert) en bevestig vervolgens de **Wandmontagegids** op de wand met behulp van tape.

- Als u de Soundbar niet onder een tv monteert, plaats dan de **Centrale Lijn** in het midden van het installatiegebied.

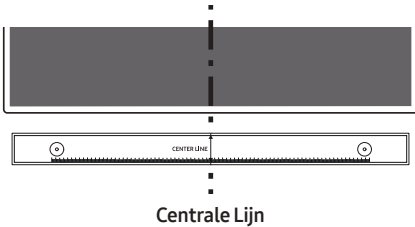

3. Markeer met een pen de posities van de gaten en verwijder de **Wandmontagegids**.

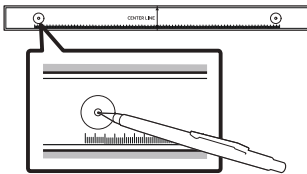

4. Boor met behulp van een geschikt boorijzer een gat in de muur bij elke markering.

- Als de markeringen niet overeenkomen met de posities van de bouten, zorg er dan voor dat u geschikte steunen in de gaten plaatst voordat u de schroefsteunen bevestigt. Als u steunen gebruikt, zorg er dan voor dat de gaten die u boort groot genoeg zijn voor de steunen die u gebruikt.

5. Duw een schroef (niet meegeleverd) door elke **Schroefhouder** en draai de schroef stevig aan in het gat.

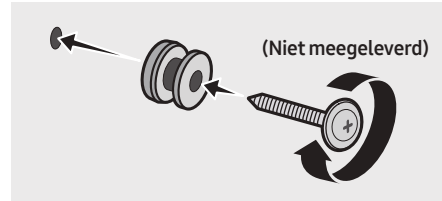

6. Installeer de 2 **Steun muurmontage** in de juiste richting onderaan de Soundbar met behulp van 2 **Schroeven**.

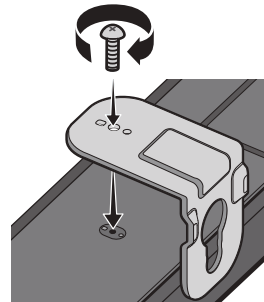

- Bij het monteren moet u ervoor zorgen dat het ophangingsonderdeel van de **Steun muurmontage** zich achter de achterkant van de Soundbar bevindt.

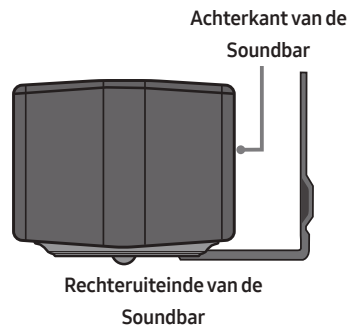

7. Installeer de Soundbar met de bijgeleverde **Steun muurmontage** door de **Steun muurmontage** aan de **Schroefhouders** op de wand te hangen.

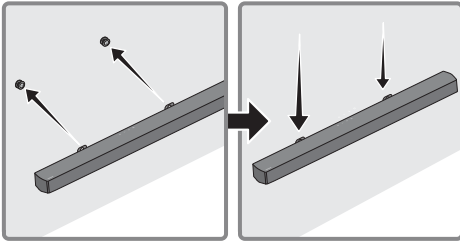

8. Schuif de Soundbar omlaag zoals hieronder weergegeven zodat de **Steun muurmontage** stevig op de **Schroefhouder** rusten.
- Plaats de **Schroefhouder** in het brede (onderste) gedeelte van de **Steun muurmontage** en schuif vervolgens de **Steun muurmontage** omlaag zodat de **Steun muurmontage** stevig op de **Schroefhouder** rusten.

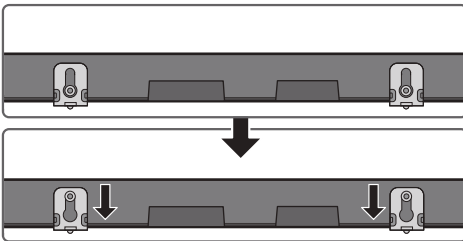

## 11 SOFTWARE-UPDATE

Samsung kan in de toekomst updates bieden voor de systeemfirmware van de Soundbar.

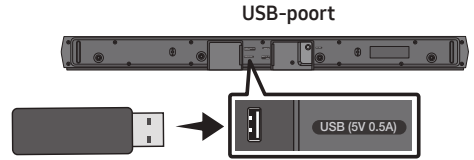

Als u een update wordt aangeboden, kunt u de firmware bijwerken door een USB-apparaat met daarop de firmware-update op de USB-poort van uw Soundbar aan te sluiten. Meer informatie over het downloaden van updatebestanden vindt u op de website van Samsung ([www.samsung.com](http://www.samsung.com)→Support). Selecteer vervolgens het producttype of voer het modelnummer van uw Soundbar in, selecteer de optie software en apps en vervolgens Downloads. Merk op dat de naam van de optie kan afwijken.

### De firmwareversie controleren

1. Zet de Soundbar uit.
2. Houd de knop  (**Geluidsregeling**) ongeveer 5 seconden ingedrukt op de afstandsbediening.
3. Elke versie verschijnt in de volgende volgorde op het display van de Soundbar. (Softwareversie → **HDMI** → **Tx** → **Rx**)
  - **Tx** : Draadloze Tx-module in de Soundbar.
  - **Rx** : Draadloze Rx-module in de Subwoofer.
  - **R2 VERSIEWEERGAVE**
    - R2--- achterkant niet verbonden
    - R2xxx achterkant verbonden

# Updateprocedure

**Belangrijk:** De functie voor het bijwerken wist alle gebruikersinstellingen. We raden u aan om uw instellingen op te schrijven zodat u ze na de update gemakkelijk opnieuw kunt instellen. Merk op dat bij het bijwerken van de firmware ook de subwooferaansluiting opnieuw wordt ingesteld.

1. Sluit een USB-stick aan op de USB-poort van uw computer.

**Belangrijk:** Zorg ervoor dat er geen muziekbestanden op de USB-stick staan. Hierdoor kan de firmware-update mislukken.

2. Ga naar ([samsung.com](http://samsung.com)) → selecteer Modelnummer invoeren en voer het model van uw Soundbar in. Selecteer handleidingen en downloads, en download het nieuwste softwarebestand.
3. Sla de gedownloade software op een USB-stick op en selecteer “Hier uitpakken” om de map uit te pakken.
4. Schakel de Soundbar uit en plaats de USB-stick met daarop de software-update in de USB-poort.
5. Schakel de Soundbar in en wijzig de bron naar “**USB**”-modus. Binnen 3 minuten wordt “**UPDATE**” weergegeven en begint de update. Wanneer de update klaar is, schakelt de Soundbar uit en vervolgens automatisch weer aan.
6. Houd de **— + (Volume)**-knop op de bovenkant 5 seconden ingedrukt. “**INIT**” verschijnt op het scherm en vervolgens schakelt de Soundbar uit. De update is voltooid.
  - Dit product heeft een functie DUAL BOOT. Als het updaten van de firmware is mislukt, kunt u de firmware opnieuw updaten.
7. Herstel uw instellingen op de Soundbar.

# Als UPDATE niet wordt weergegeven

1. Schakel de Soundbar uit, koppel het opslagapparaat met de updatebestanden los en sluit het apparaat vervolgens weer aan op de USB-poort van de Soundbar.
2. Verwijder de stroomkabel van de Soundbar, sluit deze weer aan en zet de Soundbar aan.

## OPMERKINGEN

- Het updaten van firmware werkt mogelijk niet goed als audiobestanden die worden ondersteund door de Soundbar zijn opgeslagen op het opslagapparaat.
- Verwijder de Soundbar niet uit het stopcontact en verwijder het USB-apparaat niet terwijl de updates worden toegepast. De hoofdeenheid wordt automatisch uitgeschakeld nadat de firmwareupdate voltooid is.
- Zodra de update is voltooid, worden de gebruikersinstellingen in de Soundbar geïnitieerd zodat u uw instellingen opnieuw kunt instellen. Het wordt aanbevolen om uw instellingen te noteren, zodat u ze eenvoudig opnieuw kunt instellen na de update. Let op: als u de firmware updatet, wordt de verbinding met de subwoofer ook gereset. Als de verbinding met de subwoofer niet automatisch opnieuw tot stand wordt gebracht na de update, gaat u naar pagina 16. Als de softwareupdate is mislukt, controleert u of de USB-stick defect is.
- Gebruikers met Mac OS moeten MS-DOS (FAT) gebruiken als indeling voor de USB-stick.
- Updaten via USB is mogelijk niet beschikbaar, afhankelijk van de fabrikant van het opslagapparaat.

# 12 PROBLEMEN OPLOSSEN

Controleer het volgende voordat u contact met ons opneemt.

## Soundbar gaat niet aan.

- Controleer of de stroomkabel van de Soundbar goed in het stopcontact zit.

## Soundbar werkt onregelmatig.

- Steek de stroomkabel opnieuw in het stopcontact nadat u hem eruit hebt gehaald.
- Schakel het externe apparaat uit en weer in, en probeer het opnieuw.
- Als er geen signaal is, schakelt de Soundbar automatisch uit na een bepaalde tijdsperiode. Schakel het toestel in. (Zie pagina 7.)

## Als de afstandsbediening niet werkt.

- Wijs met de afstandsbediening direct naar de Soundbar.
- Vervang de batterijen door nieuwe.

## Soundbar geeft geen geluid.

- Het volume van de Soundbar is te laag of gedempt. Pas het volume aan.
- Als een extern apparaat (STB, Bluetooth-apparaat, mobiel apparaat enz.) aangesloten is, pas dan het volume van het externe apparaat aan.
- Selecteer Soundbar voor de geluidsuitvoer van de tv. (Samsung-tv: Start (🏠) → Menu → Instellingen (⚙️) → Alle instellingen (⚙️) → Geluid → Geluidsuitvoer → Soundbar selecteren)
- De kabelverbinding met de Soundbar mag niet los zitten. Verwijder de kabel en sluit hem opnieuw aan.
- Verwijder het netsnoer volledig, sluit hem opnieuw aan en schakel de stroom in.
- Start het product en probeer opnieuw. (Zie pagina 36.)

## Subwoofer geeft geen geluid.

- Controleer of de led-indicator op de achterkant van de subwoofer blauw oplicht. Sluit de Soundbar en de subwoofer opnieuw aan als de indicator blauw knippert of rood wordt. (Zie pagina 17.)
- Er kan een probleem optreden als er een obstakel is tussen de Soundbar en de subwoofer. Verplaats apparaten naar een gebied zonder obstakels.
- De verbinding kan onderbroken worden door andere apparaten in de buurt die radiofrequentiesignalen verzenden. Houd uw luidspreker uit de buurt van dergelijke apparaten.
- Verwijder de stekker en sluit deze opnieuw aan.

## Het volume van de subwoofer is te laag.

- Mogelijk is het oorspronkelijke volume van de inhoud die u afspeelt laag. Probeer het subwooferniveau aan te passen. (Zie pagina 12.)
- Zet de subwooferluidspreker dichterbij u.

## Als de tv niet via HDMI TO TV (ARC) is verbonden.

- Controleer of de HDMI-kabel correct op de ARC-aansluiting is aangesloten. (Zie pagina 22.)
- De verbinding is misschien niet mogelijk wegens het aangesloten externe apparaat (settopbox, gamemachine enz.). Verbind de Soundbar rechtstreeks.
- HDMI-CEC wordt mogelijk niet geactiveerd op de tv. Schakel de CEC op het tv-menu in. (Samsung-tv: Start (🏠) → Menu → Instellingen (⚙️) → Alle instellingen (⚙️) → Verbinding → Beheer externe apparaten → Anynet+ (HDMI-CEC) AAN)

### Er is geen geluid wanneer verbinding gemaakt wordt met de tv in de modus HDMI TO TV (ARC).

- Uw apparaat kan het invoersignaal niet afspelen. Verander de audio-uitvoer van de tv in PCM of Dolby Digital. (Voor een Samsung-tv: Start (🏠) → Menu → Instellingen (⚙️) → Alle instellingen (⚙️) → Geluid → Expertinstellingen → Formaat van digitale geluidsuitvoer)

### Soundbar kan geen verbinding maken via Bluetooth.

- Schakel bij het verbinden met een nieuw apparaat naar “**BT PAIRING**” voor een verbinding. (Druk op de knop **PAIR** op de afstandsbediening of druk gedurende ten minste 5 seconden op de knop **BRON** op de behuizing.)
- Als de Soundbar is verbonden met een ander apparaat, koppelt u dat apparaat eerst los om het apparaat over te schakelen.
- Verbind opnieuw nadat u de lijst met Bluetooth-luidsprekers hebt verwijderd op het te verbinden apparaat. (Samsung-tv: Start (🏠) → Menu → Instellingen (⚙️) → Alle instellingen (⚙️) → Geluid → Geluidsuitvoer → Lijst met Bluetooth-luidsprekers)
- De automatische tv-verbinding is mogelijk uitgeschakeld. Wanneer de Soundbar in de modus “**BT READY**” staat, drukt u gedurende 5 seconden op de knop **Links** op de afstandsbediening van de Soundbar om **ON-TV CONNECT** te selecteren. Als u **OFF-TV CONNECT** ziet, drukt u weer gedurende 5 seconden op de knop **Links** om de selectie te wijzigen.
- Verwijder de stekker, sluit deze opnieuw aan en probeer het opnieuw.
- Start het product en probeer opnieuw. (Zie pagina 36.)

### Geluid valt weg wanneer verbonden via Bluetooth.

- Als uw apparaat dat verbonden is via Bluetooth zich te ver van de Soundbar bevindt, kan het geluid soms wegvallen. Verplaats het apparaat dichterbij de Soundbar toe.
- Als een deel van uw lichaam in contact is met de Bluetooth-zendontvanger of het product is geïnstalleerd op een metalen meubel, kan het geluid wegvallen. Controleer de installatieomgeving en gebruiksomstandigheden.

### Bluetooth-multiverbinding werkt niet.

- Als de tv is aangesloten op de Soundbar, kan Bluetooth-multiverbinding mogelijk niet werken. Koppel de Soundbar los van de tv en probeer het opnieuw.
- Controleer of de instelling Bluetooth-multiverbinding is ingeschakeld. (Ga naar de paragraaf “**Soundbar kan geen verbinding maken via Bluetooth.**”.)
- Koppel het apparaat los dat momenteel aan het afspelen is, koppel met het apparaat dat u wilt verbinden en verbind het vorige apparaat opnieuw.
- Als het geluid niet hoorbaar is, zelfs na een juiste verbinding, ga naar de paragraaf “**Geluid valt weg wanneer verbonden via Bluetooth.**”

### Soundbar wordt niet automatisch met de tv ingeschakeld.

- Als u de Soundbar uitschakelt tijdens het kijken naar de tv, wordt de stroomsynchronisatie met de tv uitgeschakeld. Schakel eerst de tv uit.



# 13 LICENTIE

---



Manufactured under license from Dolby Laboratories. Dolby, Dolby Audio and the double-D symbol are trademarks of Dolby Laboratories Licensing Corporation.



For DTS patents, see <http://patents.dts.com>.  
Manufactured under license from DTS Licensing Limited. DTS, the Symbol, DTS in combination with the Symbol, DTS and the Symbol together, Virtual:X, the DTS Virtual:X logo, and DTS 2.0 Channel are registered trademarks or trademarks of DTS, Inc. in the United States and/or other countries. © DTS, Inc. All Rights Reserved.



The terms HDMI and HDMI High-Definition Multimedia Interface, and the HDMI Logo are trademarks or registered trademarks of HDMI Licensing Administrator, Inc. in the United States and other countries.



The Bluetooth® word mark and logos are registered trademarks owned by Bluetooth SIG, Inc. and any use of such marks by Samsung Electronics Co., Ltd. is under license. Other trademarks and trade names are those of their respective owners.



---

## [ENERGY STAR]

### ENERGY STAR qualified model only

- Your Samsung product is ENERGY STAR qualified in its factory default setting. Change to certain features, settings and functionality in this product can change the power consumption, possibly beyond the limits required for ENERGY STAR qualification.
- Environmental Protection Agency and Department of Energy. ENERGY STAR is a joint program of the Government agencies, designed to promote energy efficient products and practices.

Refer to [www.energystar.gov](http://www.energystar.gov) for more information of the ENERGY STAR Program.

### ENERGY STAR qualified model only (Applicable to Thin Client models only)

As an ENERGY STAR® Partner, SAMSUNG has determined that this product meets the ENERGY STAR® guidelines for energy efficiency.

- The ENERGY STAR Program has been to reduced greenhouse gas emissions and save energy through voluntary labeling.
- Power management setting of this product have been enabled by default, and have various timing setting from 1 minutes to 5 hours.
- The product can wake with a button press on the chassis from sleep mode.

### ENERGY STAR qualified model only (The other models)

- As an ENERGY STAR Partner, Samsung has determined that this product or product models meets the ENERGY STAR guideline for energy efficiency.

# 14 KENNISGEVING OPEN SOURCE- LICENTIE

Neem contact op met Samsung Open Source (<http://opensource.samsung.com>) voor vragen en verzoeken over open source

# 15 BELANGRIJKE OPMERKING OVER SERVICE

- De afbeeldingen en illustraties in deze gebruiksaanwijzing dienen slechts te referentie en kunnen afwijken van hoe het apparaat er in werkelijkheid uitziet.
- In de volgende gevallen kunnen administratiekosten in rekening worden gebracht:
  - (a) een technicus komt bij u langs maar de speler vertoont geen gebreken (u hebt blijkbaar deze gebruiksaanwijzing niet gelezen).
  - (b) u brengt het product naar een reparatiecentrum maar het product vertoont geen gebreken (u hebt blijkbaar deze gebruiksaanwijzing niet gelezen).
- U wordt op de hoogte gesteld van deze administratiekosten voordat een dergelijke reparatie of bezoek wordt uitgevoerd.

# 16 SPECIFICATIES EN HANDLEIDING

## Specificaties

Modelnaam	HW-B550
USB	5V/0,5A
Gewicht	2,1 kg
Afmetingen (B X H X D)	860,0 x 59,4 x 75,0 mm
Temperatuurbereik voor gebruik	+5°C - +35°C
Vochtigheidspercentage voor gebruik	10 % - 75 %
VERSTERKER Uitvoervermogen	160W(40Wx4)
Ondersteunde speelindelingen (DTS 2.0- en DTS Virtual:X-geluid wordt afgespeeld in de indeling DTS.)	LPCM 2ch, Dolby Audio™ (ondersteunt Dolby® Digital), DTS, DTS Virtual:X
UITGANGSVERMOGEN DRAADLOOS APPARAAT BT max. zendvermogen SRD max. zendvermogen	100 mW op 2,4 GHz – 2,4835 GHz 25 mW op 5,725 GHz – 5,825 GHz

Naam van subwoofer	PS-WB65D
Gewicht	5,1 kg
Afmetingen (B X H X D)	184,0 x 346,0 x 295,0 mm
VERSTERKER Uitvoervermogen	250W
UITGANGSVERMOGEN DRAADLOOS APPARAAT SRD max. zendvermogen	25 mW op 5,725 GHz – 5,825 GHz

Algemeen elektriciteitsverbruik in de stand-by-stand (W)	2,0W
Bluetooth Manier om poort te deactiveren	Houd de <b>SOUND MODE</b> -knop gedurende meer dan 5 seconden ingedrukt om de functie Bluetooth Power uit te schakelen.

## OPMERKINGEN

- Samsung Electronics Co., Ltd behoudt zich het recht voor de specificaties zonder voorafgaande waarschuwing te wijzigen.
- Gewicht en afmetingen zijn bij benadering.

Hierbij verklaart Samsung dat deze radioapparatuur voldoet aan Richtlijn 2014/53/EC en de relevante wettelijke voorschriften van het VK.

De volledige tekst van de conformiteitsverklaring is beschikbaar op het volgende internetadres: <http://www.samsung.com>. Ga naar Ondersteuning en voer de naam van het model in.

Deze apparatuur mag in alle EU-landen en in het VK worden gebruikt.



#### **[Correcte behandeling van een gebruikte accu uit dit product]**

##### **(Van toepassing in landen waar afval gescheiden wordt ingezameld)**

Dit merkteken op de accu, handleiding of verpakking geeft aan dat de accu in dit product aan het einde van de levensduur niet samen met ander huishoudelijk afval mag worden weggegooid. De chemische symbolen Hg, Cd of Pb geven aan dat het kwik-, cadmium- of loodgehalte in de accu hoger is dan de referentieniveaus in de Richtlijn 2006/66/EC.

Indien de gebruikte accu niet op de juiste wijze wordt behandeld, kunnen deze stoffen schadelijk zijn voor de gezondheid van mensen of het milieu.

Ter bescherming van de natuurlijke hulpbronnen en ter bevordering van het hergebruik van materialen, verzoeken wij u afgedankte accu's en batterijen te scheiden van andere soorten afval en voor recycling aan te bieden bij het gratis inzamelingsstelsel voor accu's en batterijen in uw omgeving.



#### **Correcte verwijdering van dit product (elektrische & elektronische afvalapparatuur)**

##### **(Van toepassing in landen waar afval gescheiden wordt ingezameld)**

Dit merkteken op het product, de accessoires of het informatiemateriaal duidt erop dat het product en zijn elektronische accessoires (bv. lader, headset, USB-kabel) niet met ander huishoudelijk afval verwijderd mogen worden aan het einde van hun gebruiksduur. Om mogelijke schade aan het milieu of de menselijke gezondheid door ongecontroleerde afvalverwijdering te voorkomen, moet u deze artikelen van andere soorten afval scheiden en op een verantwoorde manier recyclen, zodat het duurzame hergebruik van materiaalbronnen wordt bevorderd.

Huishoudelijke gebruikers moeten contact opnemen met de winkel waar ze dit product hebben gekocht of met de gemeente waar ze wonen om te vernemen waar en hoe ze deze artikelen milieuvriendelijk kunnen laten recyclen.

Zakelijke gebruikers moeten contact opnemen met hun leverancier en de algemene voorwaarden van de koopovereenkomst nalezen. Dit product en zijn elektronische accessoires mogen niet met ander bedrijfsafval voor verwijdering worden gemengd.

Meer informatie over de milieuverplichtingen van Samsung en productspecifieke regelgevende verplichtingen zoals REACH, WEEE, batterijen, vindt u op:

[www.samsung.com/uk/aboutsamsung/sustainability/environment/our-commitment/data/](http://www.samsung.com/uk/aboutsamsung/sustainability/environment/our-commitment/data/)

#### **VERORDENING (EU) 2019/1782 VAN DE COMMISSIE**









Eisen inzake ecologisch ontwerp voor externe stroomvoorzieningen :

[www.samsung.com/global/ecodesign\\_component](http://www.samsung.com/global/ecodesign_component)

# SICHERHEITSINFORMATIONEN

## HINWEISE ZUR SICHERHEIT

ZUR VERMEIDUNG VON STROMSCHLÄGEN DARF DIESES GERÄT NICHT GEÖFFNET WERDEN. ES ENTHÄLT KEINE BAUTEILE, DIE VOM BENUTZER GEWARTET ODER REPARIERT WERDEN KÖNNEN. WARTUNGS- UND REPARATURARBEITEN DÜRFEN NUR VON FACHPERSONAL AUSGEFÜHRT WERDEN. In der nachstehenden Tabelle finden Sie eine Erklärung zu Symbolen, die sich möglicherweise auf Ihrem Samsung-Produkt befinden.

	<p style="text-align: center;"><b>ACHTUNG</b></p> <p style="text-align: center;"><b>GEFAHR ELEKTRISCHER SCHLÄGE! GERÄT NICHT ÖFFNEN!</b></p>	
	<p>Dieses Symbol zeigt an, dass im Inneren Hochspannung vorhanden ist. Es ist gefährlich, Teile im Inneren dieses Bildschirms zu berühren.</p>	
	<p>Dieses Symbol weist darauf hin, dass diesem Gerät wichtige Anweisungen zum Betrieb und zur Wartung beigelegt sind.</p>	
	<p>Produkt der Klasse-II: Dieses Symbol zeigt an, dass das Gerät keinen elektrischen Erdungsanschluss (Masse) benötigt. Wenn dieses Symbol bei einem Produkt mit Netzkabel nicht vorhanden ist, MUSS das Produkt zuverlässig mit einem Schutzleiter (Erde) verbunden sein.</p>	
	<p>Wechselspannung: Dieses Symbol zeigt an, dass es sich bei der mit diesem Symbol gekennzeichneten Nennspannung um eine Wechselspannung handelt.</p>	
	<p>Gleichspannung: Dieses Symbol zeigt an, dass es sich bei der mit diesem Symbol gekennzeichneten Nennspannung um eine Gleichspannung handelt.</p>	
	<p>Achtung! Gebrauchsanweisung beachten: Dieses Symbol weist den Benutzer an, weitere sicherheitsrelevante Informationen der Gebrauchsanweisung zu entnehmen.</p>	

## WARNUNG

- Setzen Sie das Gerät nicht Nässe oder Feuchtigkeit aus, um die Gefahr eines Brandes bzw. eines elektrischen Schlags zu vermeiden.

## ACHTUNG

- UM ELEKTRISCHE SCHLÄGE ZU VERMEIDEN, RICHTEN SIE DEN BREITEN KONTAKTSTIFT DES STECKERS AN DEM BREITEN STECKPLATZ AUS, UND STECKEN SIE DEN STECKER VOLL EIN.
- Dieses Gerät darf nur an eine Netzsteckdose mit Schutzerdung angeschlossen werden.
- Um das Gerät vom Netzbetrieb zu trennen, muss der Stecker aus der Netzsteckdose gezogen werden. Deshalb sollte der Netzstecker jederzeit zugänglich und leicht trennbar sein.
- Das Gerät keinem Spritz- oder Tropfwasser aussetzen. Keine mit Flüssigkeit gefüllten Behälter, wie Vasen auf das Gerät stellen.
- Um das Gerät vollständig auszuschalten, muss der Netzstecker aus der Steckdose gezogen werden. Somit muss der Netzstecker immer bequem erreichbar sein.

# HINWEISE

1. Stellen Sie sicher, dass die Stromversorgung in Ihrem Haushalt den auf dem Etikett auf der Unterseite des Geräts angegebenen Anforderungen entspricht. Stellen Sie Ihr Produkt horizontal auf einer geeigneten Unterlage (Möbel) auf, so dass rundherum ausreichend Platz 7-10 cm zur Belüftung bleibt. Achten Sie darauf, dass die Belüftungsöffnungen nicht abgedeckt sind. Stellen Sie das Gerät nicht auf Verstärker oder andere Geräte, die heiß werden können. Das Gerät ist für Dauerbetrieb eingerichtet. Um das Gerät vollständig auszuschalten, den Stecker aus der Steckdose ziehen. Ziehen Sie den Netzstecker des Geräts wenn Sie beabsichtigen, es für längere Zeit nicht zu nutzen.
2. Ziehen Sie bei Gewittern das Stromkabel aus der Steckdose. Durch Blitze verursachte Spannungsspitzen können zur Beschädigung des Geräts führen.
3. Halten Sie das Gerät von direkter Sonneneinstrahlung oder anderen Wärmequellen fern. Dies kann zu einer Überhitzung führen und zu einer Fehlfunktion des Geräts führen.
4. Schützen Sie das Produkt vor Feuchtigkeit (z. B. Vasen), übermäßiger Hitze (z. B. Kamine) oder Geräten, die starke magnetische oder elektrische Felder erzeugen. Trennen Sie das Netzkabel bei Fehlfunktionen des Geräts von der Stromversorgung. Ihr Produkt ist nicht für den gewerblichen Einsatz vorgesehen. Verwenden Sie dieses Produkt nur für den privaten Bereich. Wenn Ihr Produkt oder die CD bei kalten Temperaturen aufbewahrt wurden, kann Kondensation auftreten. Wenn Sie das Gerät bei kalten Temperaturen transportiert haben, warten Sie mit der Inbetriebnahme circa 2 Stunden, bis das Gerät Raumtemperatur erreicht hat.
5. Die in diesem Produkt verwendeten Batterien enthalten umweltschädliche Chemikalien. Entsorgen Sie die Batterien nicht im Hausmüll. Entsorgen Sie Batterien niemals in einem Feuer. Schließen Sie die Batterien nicht kurz, zerlegen und überhitzen Sie sie nicht. **ACHTUNG** : Bei unsachgemäßem Austausch von Batterien besteht Explosionsgefahr. Setzen Sie nur Batterien des gleichen oder eines gleichwertigen Typs ein.

# INHALT

<b>01</b>	<b>Überprüfen der Komponenten</b>	<b>6</b>
<b>02</b>	<b>Produktübersicht</b>	<b>7</b>
	Bedienfeld auf der Vorder-/Oberseite der Soundbar	7
	Unterseite der Soundbar	8
<b>03</b>	<b>Verwenden der Fernbedienung</b>	<b>9</b>
	Einlegen der Batterien vor der Verwendung der Fernbedienung (AAA-Batterien X 2)	9
	So verwenden Sie die Fernbedienung	9
	Verwenden der verborgenen Tasten (Tasten mit mehr als einer funktion)	13
	Ausgabe-spezifikationen für die unterschiedlichen sound-effekt-modi	13
	Anpassen der Soundbar-Lautstärke mit einer TV-Fernbedienung	14
<b>04</b>	<b>Anschliessen der Soundbar</b>	<b>15</b>
	Stromanschluss	15
	Verbinden der Soundbar mit dem Subwoofer	16
	Verbinden des SWA-9100S (separat erhältlich) mit einer Soundbar	19
<b>05</b>	<b>Verwendung einer kabelverbindung mit dem fernseher</b>	<b>21</b>
	Methode 1. Verbindung mit einem optischen Kabel	21
	Methode 2. Einen Fernseher über ein HDMI-Kabel verbinden	22
<b>06</b>	<b>Verwendung einer drahtlosen verbindung mit dem fernseher</b>	<b>24</b>
	Verbindung per Bluetooth	24

<b>07</b>	<b>Verbindung Mit Einem Externen Gerat Herstellen</b>	<b>26</b>
	Methode 1. Verbindung mit einem optischen Kabel	26
	Methode 2. Über ein HDMI-Kabel verbinden	27
<b>08</b>	<b>Verbinden eines USB speichergeräts</b>	<b>28</b>
<b>09</b>	<b>Anschliessen eines Mobilgeräts</b>	<b>29</b>
	Anschließen per Bluetooth	29
<b>10</b>	<b>Installieren der Wandhalterung</b>	<b>33</b>
	Vorsichtsmaßnahmen für die Installation	33
	Komponenten für die Anbringung an der Wand	33
<b>11</b>	<b>Softwareaktualisierung</b>	<b>35</b>
	So überprüfen Sie die Firmware-Version	35
	Updateverfahren	36
	Wenn UPDATE nicht angezeigt wird	36
<b>12</b>	<b>Fehlerbehebung</b>	<b>37</b>
<b>13</b>	<b>Lizenz</b>	<b>39</b>
<b>14</b>	<b>Bekanntmachung zu Open Source Lizenzen</b>	<b>40</b>
<b>15</b>	<b>Wichtige Hinweise zum Kundendienst</b>	<b>40</b>
<b>16</b>	<b>Spezifikationen und Leitfaden</b>	<b>41</b>
	Technische daten	41



# 01 ÜBERPRÜFEN DER KOMPONENTEN

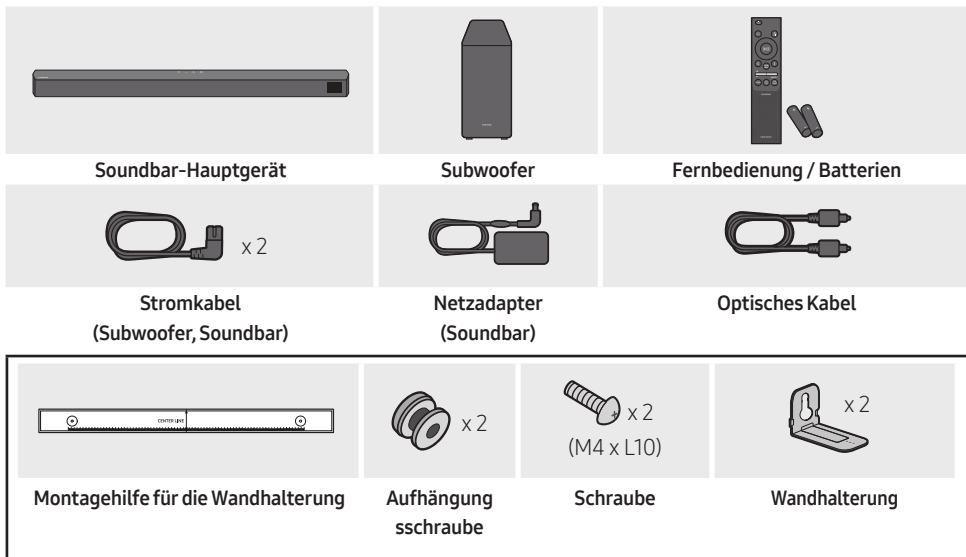

- Weitere Informationen zur benötigten Stromversorgung und zum Stromverbrauch finden Sie auf dem Etikett am Gerät. (Etikett: Unterseite des Soundbar-Hauptgeräts)
- Wenden Sie sich für den Kauf zusätzlicher Komponenten oder optionaler Kabel an ein Servicezentrum oder den Kundendienst von Samsung.
- Je nach der Region kann der AC-Stecker unterschiedlich aussehen oder er kann in den AC/DC-Adapter integriert geliefert werden.
- Das Aussehen des Zubehörs kann etwas von den Abbildungen oben abweichen.
- Design und technische Daten können sich ohne vorherige Ankündigung ändern.

# 02 PRODUKTÜBERSICHT

## Bedienfeld auf der Vorder-/Oberseite der Soundbar

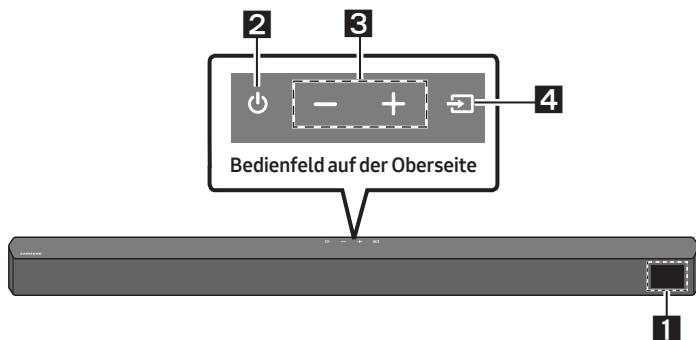

<b>1</b>	<b>Anzeige</b> Zeigt den Status und den aktuellen Modus des Produkts an.												
<b>2</b>	<b>⏻ (Strom)-Taste</b> Schaltet den Strom ein und aus. <ul style="list-style-type: none"><li>• <b>Auto Power Down-Funktion</b> In folgenden Situationen wird das Gerät automatisch ausgeschaltet.<ul style="list-style-type: none"><li>– Modus <b>D.IN / HDMI / BT / USB</b>: Wenn seit mehr als 20 Minuten kein Audiosignal empfangen wurde.</li></ul></li></ul>												
<b>3</b>	<b>– + (Lautstärke)-Taste</b> Stellt die Lautstärke ein. <ul style="list-style-type: none"><li>• Der Lautstärkepegel wird beim Einstellen auf der vorderen Anzeige der Soundbar angezeigt.</li></ul>												
<b>4</b>	<b>📶 (Quelle)-Taste</b> Wählt den Quelleneingangsmodus aus. <table border="1"><thead><tr><th>Eingangsmodus</th><th>Anzeige</th></tr></thead><tbody><tr><td>Optischer digitaler Eingang</td><td>D.IN</td></tr><tr><td>ARC (HDMI OUT)-Eingang</td><td>D.IN → TV ARC (Automatische Umwandlung)</td></tr><tr><td>HDMI-Eingang</td><td>HDMI</td></tr><tr><td>BLUETOOTH-Modus</td><td>BT</td></tr><tr><td>USB-Modus</td><td>USB</td></tr></tbody></table> <ul style="list-style-type: none"><li>• Zum Einschalten des Modus „<b>BT PAIRING</b>“ schalten Sie die Quelle auf den Modus „<b>BT</b>“ um und halten Sie dann die taste <b>📶 (Quelle)</b> länger als 5 Sekunden lang gedrückt.</li></ul>	Eingangsmodus	Anzeige	Optischer digitaler Eingang	D.IN	ARC (HDMI OUT)-Eingang	D.IN → TV ARC (Automatische Umwandlung)	HDMI-Eingang	HDMI	BLUETOOTH-Modus	BT	USB-Modus	USB
Eingangsmodus	Anzeige												
Optischer digitaler Eingang	D.IN												
ARC (HDMI OUT)-Eingang	D.IN → TV ARC (Automatische Umwandlung)												
HDMI-Eingang	HDMI												
BLUETOOTH-Modus	BT												
USB-Modus	USB												

- Nach dem Anschluss des Netzkabels muss 4 bis 6 Sekunden gewartet werden, bis der Netzschalter bedient werden kann.
- Wenn Sie dieses Gerät einschalten, vergeht eine Verzögerungszeit von 4 bis 5 Sekunden, bevor eine Tonausgabe erfolgt.
- Wenn Sie den Ton nur über den Soundbar hören wollen, müssen Sie die Lautsprecher des Fernsehgeräts im Audio Setup Menü Ihres Fernsehgeräts ausschalten. Weitere Informationen über Ihr Fernsehgerät finden Sie im Benutzerhandbuch, das im Lieferumfang Ihres TVs enthalten war.

# Unterseite der Soundbar

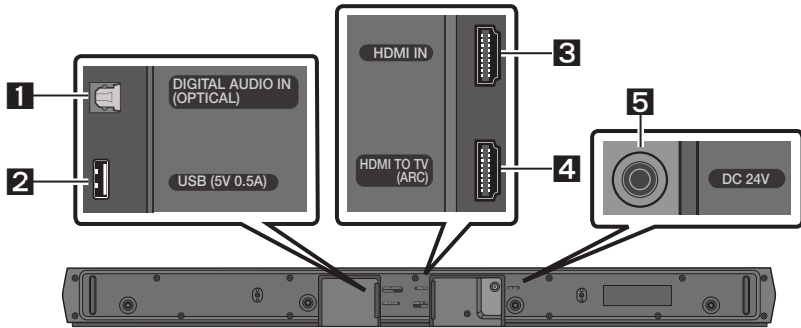

<b>1</b>	<b>DIGITAL AUDIO IN (OPTICAL)</b> An den digitalen (optischen) Ausgang eines externen Geräts anschließen.
<b>2</b>	<b>USB (5V 0.5A)</b> Hier ein USB-Gerät anschließen, um Musikdateien auf dem USB-Gerät über die Soundbar wiederzugeben.
<b>3</b>	<b>HDMI IN</b> Gibt digitale Video- und Audiosignale über ein HDMI-Kabel simultan ein. An den HDMI-Ausgang eines externen Geräts anschließen.
<b>4</b>	<b>HDMI TO TV (ARC)</b> An die HDMI (ARC)-Buchse an einem Fernseher anschließen.
<b>5</b>	<b>DC 24V (Stromversorgungseingang)</b> Den Netzadapter anschließen.

- Ziehen Sie, wenn Sie das Stromkabel des AC/DC-Adapters von der Steckdose trennen möchten, am Stecker. Ziehen Sie nicht am Kabel.
- Schließen Sie dieses Gerät oder andere Geräteteile nicht an eine AC-Steckdose an, bis alle Anschlüsse zwischen den Teilen hergestellt sind.

# 03 VERWENDEN DER FERNBEDIENUNG





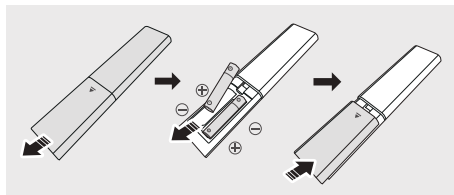

## Einlegen der Batterien vor der Verwendung der Fernbedienung (AAA-Batterien X 2)

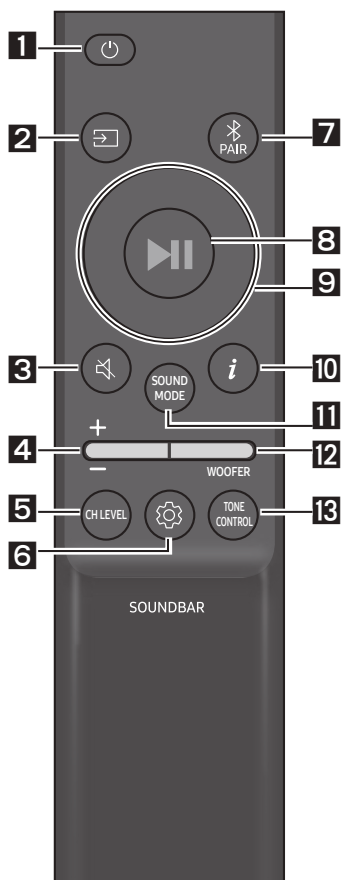





Schieben Sie die rückseitige Abdeckung in Pfeilrichtung, bis sie vollständig entfernt ist. Legen Sie 2 AAA-Batterien (1,5V) so ausgerichtet ein, dass ihre Polarität richtig ist. Schieben Sie die rückseitige Abdeckung wieder vollständig zurück.









## So verwenden Sie die Fernbedienung



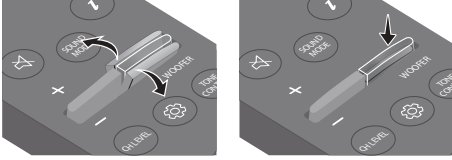

<b>1</b>	 <b>Strom</b>	Schaltet die Soundbar ein und aus.
<b>2</b>	 <b>Quelle</b>	Drücken Sie dies, um eine an die Soundbar angeschlossene Quelle auszuwählen.
<b>3</b>	 <b>Stummschaltung</b>	Drücken Sie die Taste  ( <b>Stummschaltung</b> ), um den Ton stumm zu schalten. Drücken Sie sie erneut, um den Ton wieder einzuschalten.
<b>4</b>	 <b>Lautstärke</b>	<div style="display: flex; justify-content: space-around;">   </div> Drücken Sie die Taste nach oben oder unten, um die Lautstärke einzustellen. <ul style="list-style-type: none"> <li>• <b>Stummschaltung</b>                      Drücken Sie die Taste <b>Lautstärke</b>, um den Ton stumm zu schalten. Drücken Sie sie erneut, um den Ton wieder einzuschalten.</li> </ul>

<p><b>5</b></p>	 <p><b>CH LEVEL</b></p>	<p>Sie können durch Drücken der Taste die Lautstärke jedes Lautsprechers anpassen.</p> <ul style="list-style-type: none"> <li>• Drücken Sie die Taste, um <b>VIRTUAL CENTER LEVEL</b> auszuwählen und passen Sie die Lautstärke dann mithilfe der <b>Oben/Unten</b>-Tasten zwischen -6~+6 an.</li> <li>• Wenn die hinteren Lautsprecher (separat erhältlich) angeschlossen sind, wird die Einstellung <b>REAR LEVEL</b> unterstützt. Wenn Sie die Lautstärke vom <b>REAR LEVEL</b> mithilfe der <b>Oben/Unten</b>-Tasten zwischen -6 und +6 anpassen möchten.</li> </ul>
<p><b>6</b></p>	 <p><b>Klangsteuerung</b></p>	<p>Sie können durch Drücken der Taste die Audiofunktion festlegen. Die gewünschten Einstellungen können mit den Tasten <b>Oben/Unten</b> eingestellt werden.</p> <p><b>AUDIO SYNC → NIGHT MODE ON/OFF → VOICE ENHANCE ON/OFF</b></p> <ul style="list-style-type: none"> <li>- <b>AUDIO SYNC</b> Falls das Video auf dem Fernseher und der Ton der Soundbar nicht synchron sind, drücken Sie die  (<b>Klangsteuerung</b>)-Taste, um <b>AUDIO SYNC</b> auszuwählen und stellen Sie dann mit den <b>Oben/Unten</b>-Tasten die Audioverzögerung zwischen 0~300 Millisekunden ein. (Nicht verfügbar im „<b>USB</b>“- oder „<b>BT</b>“-Modus.)</li> <li>- <b>NIGHT MODE ON/OFF</b> Dieser Modus ist für die Nutzung in der Nacht optimiert. Die Einstellungen sind so optimiert, dass die Lautstärke verringert wird aber die Dialoge deutlich bleiben.</li> <li>- <b>VOICE ENHANCE ON/OFF</b> Dieser Modus erleichtert das Hören von gesprochenen Dialogen in Film und Fernsehen.</li> <li>• Die Audiofunktionen <b>NIGHT MODE</b> und <b>VOICE ENHANCE</b> können mithilfe der <b>Oben/Unten</b>-Tasten auf <b>ON/OFF</b> gestellt werden.</li> <li>• Drücken Sie die Taste  (<b>Klangsteuerung</b>) und halten Sie sie ca. 5 Sekunden lang gedrückt, um den Klang für jedes Frequenzband anzupassen. 150Hz, 300Hz, 600Hz, 1,2kHz, 2,5kHz, 5kHz und 10kHz sind durch Verwendung der Tasten <b>Links/Rechts</b> wählbar und können mit den Tasten <b>Oben/Unten</b> auf eine Einstellung zwischen -6 bis +6 eingestellt werden. (Stellen Sie sicher, dass der Sound-Modus auf „<b>STANDARD</b>“ eingestellt ist.)</li> </ul>
<p><b>7</b></p>	 <p><b>Bluetooth PAIR</b></p>	<p>Schalten Sie die Soundbar in den Bluetooth-Kopplungs-Modus. Drücken Sie die Taste  <b>PAIR</b> und warten Sie auf den „<b>BT PAIRING</b>“-Bildschirm, um ein neues Bluetooth-Gerät zu verbinden.</p>
<p><b>8</b></p>	 <p><b>Wiedergabe / Pause</b></p>	<p>Sie können die Musik auch durch Drücken der Taste wiedergeben oder pausieren.</p>

<p><b>9</b></p>	 <p><b>Oben/Unten/ Links/Rechts</b></p>	 <p><b>Drücken Sie die angegebenen Bereiche zum Auswählen von Oben/Unten/Links/Rechts.</b></p> <p>Drücken Sie Oben/Unten/Links/Rechts auf der Taste zum Auswählen oder Einstellen von Funktionen.</p> <ul style="list-style-type: none"> <li>• <b>Wiederholen</b> Zum Verwenden der Wiederholungsfunktion im „USB“-Modus drücken Sie die <b>Oben</b>-Taste.</li> <li>• <b>Musiktitel überspringen</b> Drücken Sie die Taste <b>Rechts</b>, um die nächste Musikdatei auszuwählen. Drücken Sie die Taste <b>Links</b>, um die vorherige Musikdatei auszuwählen.</li> <li>• <b>ID SET</b> Drücken und halten Sie die Taste <b>Oben</b> für 5 Sekunden gedrückt, um <b>ID SET</b> abzuschließen (bei Verbindung mit einem drahtlosen Subwoofer oder bei drahtlosen hinteren Lautsprechern).</li> </ul>
<p><b>10</b></p>	 <p><b>Info</b></p>	<p>Wenn diese Taste gedrückt wird, werden die Informationen für jeden Modus angezeigt. (Siehe Seite 7.)</p>

<p><b>11</b></p>	<p> <b>SOUND MODE</b></p>	<p>Sie können durch Drücken der Taste den gewünschten Tonmodus auswählen.</p> <p><b>SURROUND SOUND → BASS BOOST → GAME → ADAPTIVE → DTS VIRTUAL:X → STANDARD</b></p> <ul style="list-style-type: none"> <li>– <b>SURROUND SOUND</b> Liefert ein größeres Klangfeld als der Standard.</li> <li>– <b>BASS BOOST</b> Tonfeldmodus mit Verstärkung des Basstons.</li> <li>– <b>GAME</b> Liefert einen stereoskopischen Sound, der Sie beim Spielen in die Handlung eintauchen lässt.</li> <li>– <b>ADAPTIVE</b> Analysiert den Inhalt in Echtzeit und stellt automatisch das optimale Schallfeld auf Grundlage der Eigenschaften des Inhalts zur Verfügung.</li> <li>– <b>DTS VIRTUAL:X</b> Immersiver 3D-Ton von beliebigem Inhalt.</li> <li>– <b>STANDARD</b> Gibt den Originalton aus.</li> </ul> <ul style="list-style-type: none"> <li>• <b>DRC (Dynamic Range Control)</b> DRC-Funktion (Dynamic Range Control) auf Dolby Digital-Tracks anwenden. Halten Sie bei eingeschalteter Soundbar die Taste <b>SOUND MODE</b> länger als 5 Sekunden gedrückt, um die DRC-Funktion (Dynamic Range Control) zu aktivieren bzw. zu deaktivieren. Bei aktivierter DRC-Funktion wird lauter Ton verringert. (Der Ton kann verzerrt sein.)</li> <li>• <b>Bluetooth Power</b> Mit dieser Funktion schaltet sich die Soundbar automatisch ein, wenn sie eine Verbindungsanfrage von einem zuvor verbundenen Fernseher oder Bluetooth-Gerät erhält. Diese Einstellung ist standardmäßig eingeschaltet. <ul style="list-style-type: none"> <li>– Halten Sie die Taste <b>SOUND MODE</b> für mindestens 5 Sekunden gedrückt, um die Bluetooth Power-Funktion auszuschalten.</li> </ul> </li> </ul>
<p><b>12</b></p>	<p> <b>WOOFER</b> <b>WOOFER (BASS)-STUFE</b></p>	<p></p> <p>Drücken Sie die Taste nach oben oder unten, um die Lautstärke des Woofers (Bass) auf -12 oder auf -6 bis +6 einzustellen. Um die Woofer (Bass)-Lautstärkestufe auf 0 (Standard) einzustellen, drücken Sie die Taste.</p>
<p><b>13</b></p>	<p> <b>TONE CONTROL</b></p>	<p>Sie können durch Drücken der Taste die Lautstärke des Höhen- und Basstons anpassen.</p> <ul style="list-style-type: none"> <li>• Drücken Sie die Taste, um <b>TREBLE</b> oder <b>BASS</b> auszuwählen und passen Sie die Lautstärke dann mithilfe der <b>Oben/Unten</b>-Tasten zwischen -6~+6 an.</li> </ul>

## Verwenden der verborgenen Tasten (Tasten mit mehr als einer funktion)

Verborgene Taste		Referenzseite
Fernbedienungstaste	Funktion	
WOOFER (Oben)	TV-Fernbedienung Ein/Aus (Standby)	Seite 14
Links	Automatische TV-Verbindung Ein/Aus (BT Bereit)	Seite 25
Oben	ID SET	Seite 11
 (Klangsteuerung)	7 Band EQ	Seite 10
SOUND MODE	DRC ON/OFF (Standby)	Seite 12
	Bluetooth Power	Seite 12
 PAIR	Bluetooth-Mehrfachverbindung Ein/Aus (Standby)	Seite 32

## Ausgabe-spezifikationen für die unterschiedlichen sound-effekt-modi

Effekt		Eingang	Ausgang	
			Ohne drahtloses Rücklautsprecherkit	Mit drahtlosem Rücklautsprecherkit
 <b>SOUND MODE</b>	SURROUND SOUND	2.0 Kanal	2.1 Kanal	4.1 Kanal
		5.1 Kanal	2.1 Kanal	4.1 Kanal
	BASS BOOST	2.0 Kanal	2.1 Kanal	4.1 Kanal
		5.1 Kanal	2.1 Kanal	4.1 Kanal
	GAME	2.0 Kanal	2.1 Kanal	4.1 Kanal
		5.1 Kanal	2.1 Kanal	4.1 Kanal
	ADAPTIVE	2.0 Kanal	2.1 Kanal	4.1 Kanal
		5.1 Kanal	2.1 Kanal	4.1 Kanal
	DTS VIRTUAL:X	2.0 Kanal	2.1 Kanal	4.1 Kanal
		5.1 Kanal	2.1 Kanal	4.1 Kanal
	STANDARD	2.0 Kanal	2.1 Kanal	2.1 Kanal
		5.1 Kanal	2.1 Kanal	2.1 Kanal

- Das drahtlose Rücklautsprecherkit von Samsung ist separat erhältlich. Für den Erwerb eines Kits kontaktieren Sie den Händler, bei dem Sie die Soundbar erworben haben.



# Anpassen der Soundbar-Lautstärke mit einer TV-Fernbedienung

Passen Sie die Soundbar-Lautstärke mit der TV-Fernbedienung an.

- Diese Funktion kann nur mit IR-Fernbedienungen verwendet werden. Bluetooth-Fernbedienungen (Fernbedienungen, bei denen eine Kopplung notwendig ist) werden nicht unterstützt.
- Stellen Sie den Lautsprecher des Fernsehers auf **Ext. Lautsprecher**, um diese Funktion zu verwenden.
- Diese Funktion wird von den folgenden Herstellern unterstützt:  
Samsung, VIZIO, LG, Sony, Sharp, PHILIPS, PANASONIC, TOSHIBA, Hisense, RCA

1. Schalten Sie die Soundbar aus.
2. Halten Sie die **WOOFER**-Taste 5 Sekunden lang gedrückt.  
Jedes Mal, wenn Sie die **WOOFER**-Taste nach oben drücken und für mindestens 5 Sekunden gedrückt halten, ändert sich der Modus in der folgenden Reihenfolge: „**OFF-TV REMOTE**“ (Standardmodus), „**SAMSUNG-TV REMOTE**“, „**ALL-TV REMOTE**“.

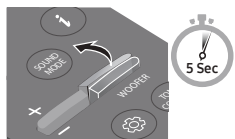
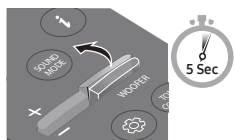
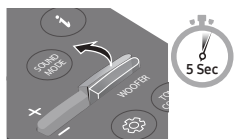
Fernbedienungstaste	Anzeige	Status
	(Standardmodus) <b>OFF-TV REMOTE</b>	Die TV-Fernbedienung deaktivieren.
	<b>SAMSUNG-TV REMOTE</b>	Die IR-Fernbedienung eines Samsung-TVs aktivieren.
	<b>ALL-TV REMOTE</b>	Die IR-Fernbedienung des Fernsehers eines Drittanbieters aktivieren.

# 04 ANSCHLIESSEN DER SOUNDBAR

## Stromanschluss

Verwenden Sie die Stromkomponenten, um den Subwoofer und die Soundbar in der folgenden Reihenfolge an die Stromversorgung anzuschließen:

1. Schließen Sie das Stromkabel an den Subwoofer an.
2. Schließen Sie das Stromausgangskabel an das Netzteil und danach an die Soundbar an.
3. Schließen Sie das Stromkabel an die Steckdose an.

Siehe die nachfolgenden Abbildungen.

- Weitere Informationen zur benötigten Stromversorgung und zum Stromverbrauch finden Sie auf dem Etikett am Gerät. (Etikett: Unterseite des Soundbar-Hauptgeräts)

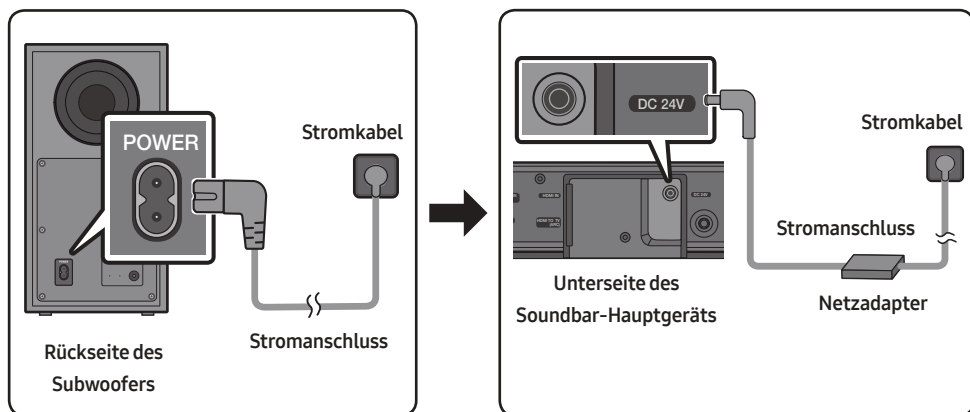

- Achten Sie darauf, dass der Netzadapter flach auf einem Tisch oder dem Fußboden liegt. Wenn Sie den Netzadapter in hängender Position mit dem Netzkabeleingang nach oben platzieren, könnten Wasser oder sonstige Fremdstoffe in den Adapter gelangen und zu Fehlfunktionen führen.

# Verbinden der Soundbar mit dem Subwoofer

Wenn der Subwoofer verbunden ist, können Sie einen vollen Bass-Ton genießen.

## Automatische Verbindung zwischen Subwoofer und Soundbar

Wenn Sie den Strom einschalten, nachdem Sie die Stromkabel an die Soundbar und den Subwoofer angeschlossen haben, wird der Subwoofer automatisch mit der Soundbar verbunden.

- Wenn die automatische Kopplung abgeschlossen ist, leuchtet die blaue Anzeige auf der Rückseite des Subwoofers auf.

## LED-Anzeigelichter auf der Rückseite des Subwoofers

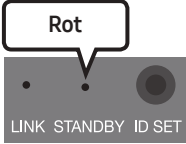
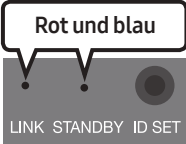
LED	Status	Beschreibung	Abhilfe
	Ein	Erfolgreich verbunden (normaler Betrieb)	-
	Blinkend	Verbindung wird wieder hergestellt	Prüfen Sie, ob das am Soundbar-Hauptgerät angeschlossene Stromkabel richtig verbunden ist oder warten Sie 5 Minuten. Falls das Blinken andauert, versuchen Sie, den Subwoofer manuell anzuschließen. Siehe Seite 17.
	Ein	Standby (bei ausgeschaltetem Soundbar-Hauptgerät)	Prüfen Sie, ob das Stromkabel richtig am Soundbar-Hauptgerät angeschlossen ist.
		Verbindung fehlgeschlagen	Erneut verbinden. Siehe die Anweisungen zur manuellen Verbindung auf Seite 17.
	Blinkend	Fehlfunktion	Siehe die Kontaktinformationen für das Samsung Servicezentrum in dem Handbuch.

# Manuelles Verbinden des Subwoofers bei Fehlschlägen der automatischen Verbindung

## Vor dem Ausführen der folgenden Verbindungsschritte:

- Überprüfen Sie, ob die Stromkabel der Soundbar und des Subwoofers richtig angeschlossen sind.
- Stellen Sie sicher, dass die Soundbar eingeschaltet ist.

1. Halten Sie **ID SET** auf der Rückseite des Subwoofers mindestens 5 Sekunden lang gedrückt.
  - Die rote Anzeigeleuchte auf der Rückseite des Subwoofers erlischt und die blaue Anzeigeleuchte blinkt.

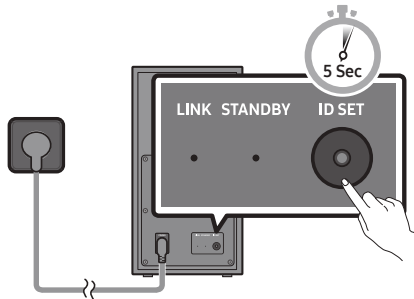

Rückseite des Subwoofers

2. Halten Sie die Taste **Oben** auf der Fernbedienung länger als 5 Sekunden gedrückt.
  - Für kurze Zeit erscheint nun die Meldung **ID SET** im Display der Soundbar und erlischt dann.
  - Die Soundbar wird automatisch eingeschaltet, wenn **ID SET** abgeschlossen ist.

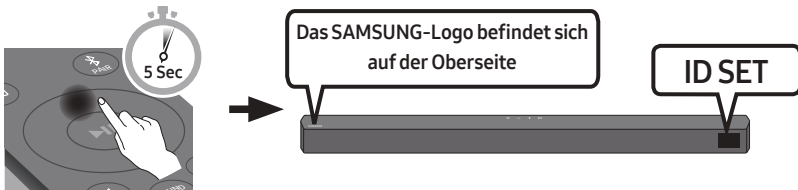

3. Prüfen Sie, ob die LINK-LED blau leuchtet (Verbindung hergestellt).

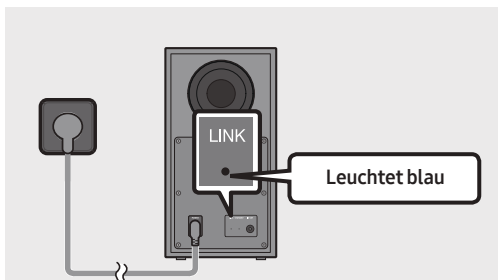

Die LINK-LED-Anzeige blinkt nicht länger, sondern leuchtet blau, wenn zwischen der Soundbar und dem Wireless-Subwoofer eine Verbindung besteht.

## **HINWEISE**

- Schließen Sie das Stromkabel dieses Produkts oder Ihr TV-Gerät nicht an eine Steckdose an, bis alle Anschlüsse zwischen den Teilen hergestellt sind.
- Stellen Sie vor dem Verschieben oder Aufstellen des Produkts sicher, dass das Gerät ausgeschaltet ist und das Stromkabel getrennt.
- Wenn die Haupteinheit ausgeschaltet ist, geht der drahtlose Subwoofer in den Standby-Modus und die STANDBY-LED auf der Rückseite blinkt mehrmals blau und wird dann rot.
- Wenn Sie in der Nähe der Soundbar ein Gerät mit gleicher Frequenz (5,8GHz) verwenden, kann es zu Interferenzen und damit zu Tonunterbrechungen kommen.
- Die maximale Übertragungsentfernung des drahtlosen Signals der Haupteinheit beträgt ca. 10 m, kann jedoch in Abhängigkeit Ihrer Betriebsumgebung unterschiedlich sein. Wenn sich eine Stahlbeton- oder Metallwand zwischen der Haupteinheit und dem drahtlosen Subwoofer befindet, funktioniert die Anlage möglicherweise gar nicht, weil das drahtlose Signal Metall nicht durchdringen kann.

## **VORSICHTSMASSNAHMEN**

- Es sind Antennen für den drahtlosen Empfang in den drahtlosen Subwoofer eingebaut. Halten Sie die Einheiten fern von Wasser und Feuchtigkeit.
- Für eine optimale Wiedergabeleistung stellen Sie sicher, dass der Bereich um den drahtlosen Subwoofer und das Drahtlosempfängermodul (separat erhältlich) frei von Behinderungen ist.

# Verbinden des SWA-9100S (separat erhältlich) mit einer Soundbar

Erweitern Sie das System um echten drahtlosen Surround-Sound, indem Sie das Drahtlose Rücklautsprecherkit (SWA-9100S, separat erhältlich) von Samsung an Ihre Soundbar anschließen.

1. Verbinden Sie das drahtlose Empfangsmodul an 2 Surround-Lautsprecher.
  - Schließen Sie beim Anschließen des Lautsprecherkabels das Kernkabel am Lautsprecher an.

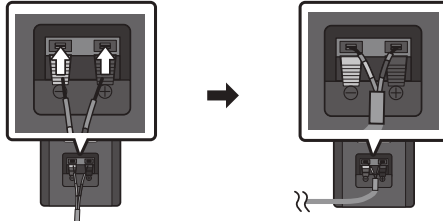

- Die Lautsprecherkabel sind farbcodiert.

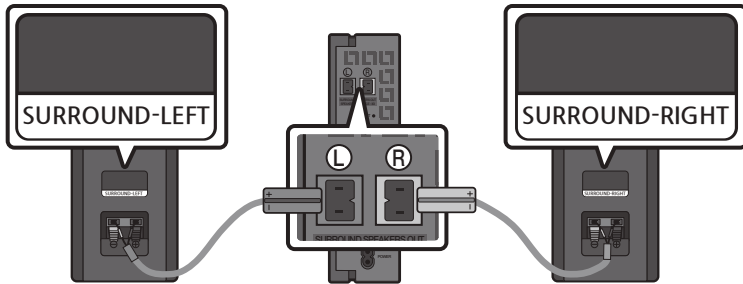

2. Überprüfen Sie den Standby-Status des drahtlosen Empfängermoduls, nachdem es an eine Steckdose angeschlossen worden ist.
  - Die LINK LED-Anzeige (blaue LED-Lampe) auf dem drahtlosen Empfängermodul blinkt. Wenn die LED nicht blinkt, halten Sie die Taste **ID SET** auf der Rückseite des drahtlosen Rücklautsprecherkits mit einer Stiftspitze 5 bis 6 Sekunden lang gedrückt, bis die LED-Verbindungsanzeige LINK auf dem drahtlosen Rücklautsprecherkit blinkt (blau). Weitere Informationen zur LED finden Sie im Benutzerhandbuch des SWA-9100S.

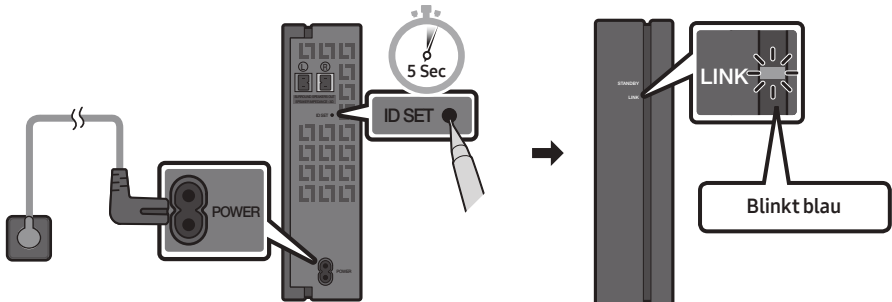

3. Halten Sie die Taste **Oben** auf der Fernbedienung länger als 5 Sekunden gedrückt.
- Für kurze Zeit erscheint nun die Meldung **ID SET** im Display der Soundbar und erlischt dann.
  - Die Soundbar wird automatisch eingeschaltet, wenn **ID SET** abgeschlossen ist.

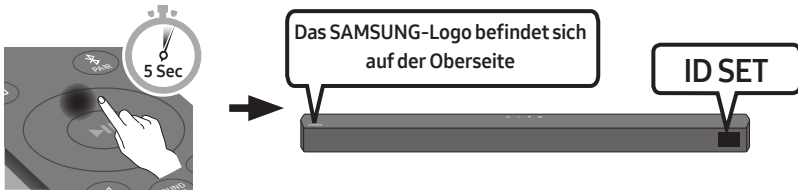

**⚠ ACHTUNG**

- Wenn die Soundbar Musik abspielt, während sie mit der SWA-9100S eine Verbindung herstellt, hören Sie möglicherweise ein Stottern aus dem Woofer, während die Verbindung hergestellt wird.
4. Prüfen Sie, ob die LINK-LED blau leuchtet (Verbindung hergestellt).

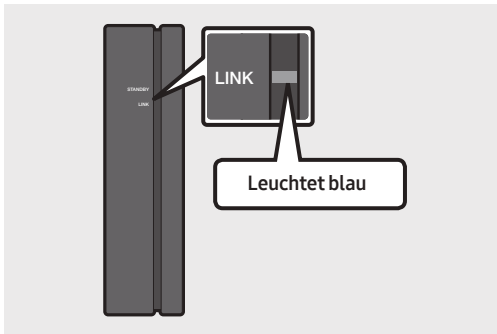

Die LINK-LED-Anzeige blinkt nicht länger, sondern leuchtet blau, wenn zwischen der Soundbar und dem drahtlosen Empfangsmodul eine Verbindung besteht.

5. Wenn der SWA-9100S nicht angeschlossen ist, wiederholen Sie den Vorgang ab Schritt 2.

# 05 VERWENDUNG EINER KABELVERBINDUNG MIT DEM FERNSEHER

Hören Sie den TV-Ton durch kabelgebundene oder kabellose Verbindungen über Ihre Soundbar.

- Wenn die Soundbar an einen ausgewählten Samsung TV angeschlossen ist, kann die Soundbar über die Fernbedienung des Fernsehers bedient werden.
  - Diese Funktion wird durch Samsung Smart-Fernsehermodelle von 2017 und später unterstützt, die Bluetooth unterstützen, wenn Sie die Soundbar mit einem optischen Kabel mit dem Fernseher verbinden.
  - Mit dieser Funktion können Sie auch das TV-Menü verwenden, um das Klangfeld und verschiedene Einstellungen sowie die Lautstärke und die Stummschaltung anzupassen.

## Methode 1. Verbindung mit einem optischen Kabel

### Checkliste vor dem Verbinden

- Wenn sowohl das HDMI-Kabel als auch das optische Kabel angeschlossen sind, wird zuerst das HDMI-Signal empfangen.
- Wenn Sie ein optisches Kabel verwenden und die Anschlüsse über Abdeckungen verfügen, müssen Sie die Abdeckungen unbedingt entfernen.

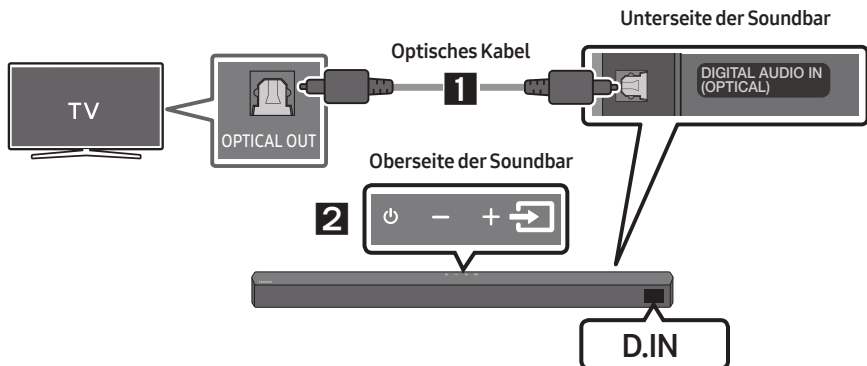

1. Verbinden Sie den Anschluss **DIGITAL AUDIO IN (OPTICAL)** der Soundbar über ein optisches Digitalkabel mit dem Anschluss **OPTICAL OUT** des Fernsehers.
2. Drücken Sie die Taste  (**Quelle**) auf dem Bedienfeld der Oberseite oder auf der Fernbedienung und wählen Sie dann den „**D.IN**“-Modus aus.



## Methode 2. Einen Fernseher über ein HDMI-Kabel verbinden

### ⚠ ACHTUNG

- Wenn sowohl das HDMI-Kabel als auch das optische Kabel angeschlossen sind, wird zuerst das HDMI-Signal empfangen.
- Um das HDMI-Kabel zwischen dem Fernseher und der Soundbar anzuschließen, vergewissern Sie sich, dass Sie die mit ARC gekennzeichneten Anschlüsse anschließen. Andernfalls wird der Ton des Fernsehers möglicherweise nicht ausgegeben.
- Es wird ein **High-Speed HDMI Cable with Ethernet** empfohlen.

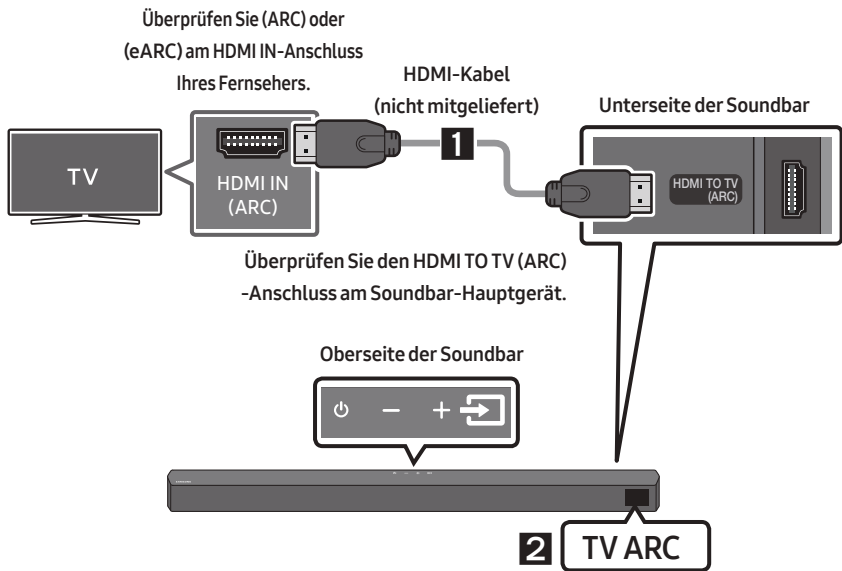

1. Bei eingeschalteter Soundbar und eingeschaltetem Fernseher das HDMI-Kabel (nicht mitgeliefert) wie in der Abbildung gezeigt anschließen.
2. Das Anzeigefenster des Soundbar-Hauptgeräts zeigt „TV ARC“ an und die Soundbar gibt den TV-Ton wieder.
  - Falls der Ton des Fernsehers nicht hörbar ist, drücken Sie die Taste  (Quelle) auf der Fernbedienung oder auf der Oberseite der Soundbar, um in den „D.IN“-Modus zu wechseln. Der Bildschirm zeigt der Reihe nach „D.IN“ und „TV ARC“ an und der TV-Ton wird wiedergegeben.
  - Wenn im Displayfenster des Soundbar-Hauptgeräts „TV ARC“ nicht angezeigt wird, stellen Sie sicher, dass das HDMI-Kabel (nicht mitgeliefert) an den korrekten Anschluss angeschlossen ist.
  - Ändern Sie die Lautstärke der Soundbar mit den Lautstärketasten an der TV-Fernbedienung.

## HINWEISE

- HDMI ist eine Schnittstelle, die die digitale Übertragung von Video- und Audiodaten mit einem einzigen Anschluss ermöglicht.
- Wenn das TV-Gerät über einen ARC-Anschluss verfügt, verbinden Sie das HDMI-Kabel mit dem HDMI-IN-(ARC)-Anschluss.
- Wir empfehlen, falls möglich, die Verwendung eines kernlosen HDMI-Kabels. Wenn Sie ein HDMI-Kabel mit Kern verwenden, sollte der Kabeldurchmesser weniger als 14 mm betragen.
- Diese Funktion ist nicht verfügbar, wenn das HDMI-Kabel ARC nicht unterstützt.
- Wenn Rundfunksignale Dolby Digital sind und die Einstellung für „Digitales Ausgangsaudioformat“ auf Ihrem Fernseher auf PCM gestellt ist, wird empfohlen, die Einstellung auf Dolby Digital zu ändern. Nach dem Ändern der Einstellung können Sie eine bessere Soundqualität genießen. (Das Menü des Fernsehers kann je nach dem Hersteller des Fernsehers unterschiedliche Bezeichnungen für Dolby Digital und PCM verwenden.)

# 06 VERWENDUNG EINER DRAHTLOSEN VERBINDUNG MIT DEM FERNSEHER

## Verbindung per Bluetooth

Wenn ein Fernseher über Bluetooth verbunden wird, können Sie einen Stereoton ohne lästige Kabel hören.

- Es kann nur ein Fernseher gleichzeitig verbunden werden.

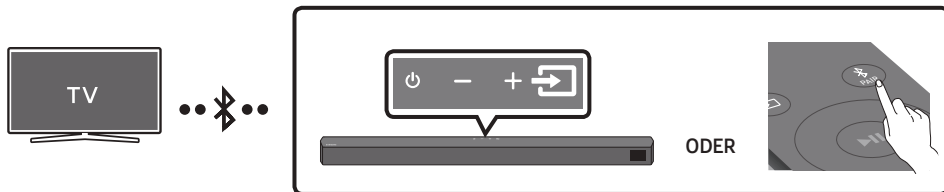

### Die erste Verbindung

1. Drücken Sie die Taste **PAIR** auf der Fernbedienung, um in den Modus **„BT PAIRING“** zu wechseln.

**(ODER)** a. Drücken Sie die Taste **Quelle** auf dem Bedienfeld der Oberseite und wählen Sie dann **„BT“** aus.

„BT“ wird in wenigen Sekunden automatisch zu **„BT PAIRING“** oder zu **„BT READY“**, falls eine Verbindung bereits verzeichnet wurde.

- b. Wenn **„BT READY“** erscheint, die Taste **Quelle** auf dem Bedienfeld der Oberseite der Soundbar für mehr als 5 Sekunden gedrückt halten, damit **„BT PAIRING“** angezeigt wird.

2. Wählen Sie den Bluetooth-Modus an dem Fernseher aus. (Weitere Informationen finden Sie im Handbuch des Fernsehers.)

3. Wählen Sie **„[AV] Soundbar B5-Series“** aus der Liste auf dem Bildschirm des Fernsehers aus.

Eine verfügbare Soundbar wird durch **„Needs Pairing“** oder **„Paired“** auf der Bluetooth-Geräteleiste des Fernsehers angezeigt. Zum Verbinden der Soundbar wählen Sie die Meldung und stellen Sie eine Verbindung her.

- Wenn der Fernseher verbunden ist, erscheint **[Name des Fernsehers]** → **„BT“** auf der vorderen Anzeige des Fernsehers.

4. Sie können den TV-Ton jetzt aus der Soundbar hören.

### Falls das Gerät nicht verbunden werden kann

- Falls die Auflistung der zuvor verbundenen Soundbar (z. B. **„[AV] Soundbar B5-Series“**) in der Liste erscheint, löschen Sie sie.
- Wiederholen Sie dann die Schritte 1 bis 3.

### HINWEIS



- Nachdem Sie die Soundbar zum ersten Mal mit Ihrem Fernseher verbunden haben, verwenden Sie den Modus **„BT READY“** um erneut eine Verbindung herzustellen.

## Trennen der Soundbar vom Fernseher

Drücken Sie die Taste  (**Quelle**) auf dem Bedienfeld der Oberseite oder auf der Fernbedienung und wechseln Sie dann in einen beliebigen Modus außer in den „BT“-Modus.

- Das Trennen dauert einige Zeit, da der Fernseher ein Antwortsignal von der Soundbar empfangen muss. (Die benötigte Zeit kann je nach Fernsehmodell unterschiedlich sein.)
- Um die automatische Bluetooth-Verbindung zwischen der Soundbar und dem Fernsehgerät aufzuheben, drücken Sie die Taste **Links** an der Fernbedienung für 5 Sekunden, wenn sich die Soundbar im Status „**BT READY**“ befindet. (Einschalten → Ausschalten)

## Was ist der Unterschied zwischen BT READY und BT PAIRING?

- **BT READY** : In diesem Modus können Sie nach zuvor verbundenen Fernsehern suchen oder ein zuvor verbundenes Mobilgerät mit der Soundbar verbinden.
- **BT PAIRING** : In diesem Modus können Sie ein neues Gerät mit der Soundbar verbinden. (Drücken Sie die Taste  **PAIR** auf der Fernbedienung oder halten Sie die Taste  (**Quelle**) auf der Oberseite der Soundbar für mehr als 5 Sekunden gedrückt, während die Soundbar im „BT“-Modus ist.)

## HINWEISE

- Falls sie beim Verbinden mit einem Bluetooth-Gerät nach einem PIN-Code gefragt werden, geben Sie <0000> ein.
- Im Bluetooth-Verbindungsmodus geht die Bluetooth-Verbindung verloren, wenn der Abstand zwischen der Soundbar und dem Bluetooth-Gerät 10 m überschreitet.
- Die Soundbar schaltet sich nach 20 Minuten im Bereitschaftszustand automatisch aus.
- Die Soundbar könnte unter den folgenden Umständen die Bluetooth-Suche oder -Verbindung eventuell nicht korrekt ausführen:
  - Wenn die Soundbar von einem starken elektrischen Feld umgeben ist.
  - Falls zwei oder mehr Bluetooth-Geräte gleichzeitig mit der Soundbar gekoppelt sind.
  - Wenn das Bluetooth-Gerät ausgeschaltet ist, sich nicht an der richtigen Stelle befindet oder nicht funktioniert.
- Elektronische Geräte können Funkstörungen verursachen. Elektromagnetische Wellen erzeugende Geräte müssen vom Soundbar-Hauptgerät ferngehalten werden - z. B. Mikrowellen, WLAN-Geräte etc.

# 07 VERBINDUNG MIT EINEM EXTERNEN GERÄT HERSTELLEN

Stellen Sie über eine Kabel- oder Bluetooth-Verbindung eine Verbindung mit einem externen Gerät her, um den Ton des externen Geräts über die Soundbar wiederzugeben.

## Methode 1. Verbindung mit einem optischen Kabel

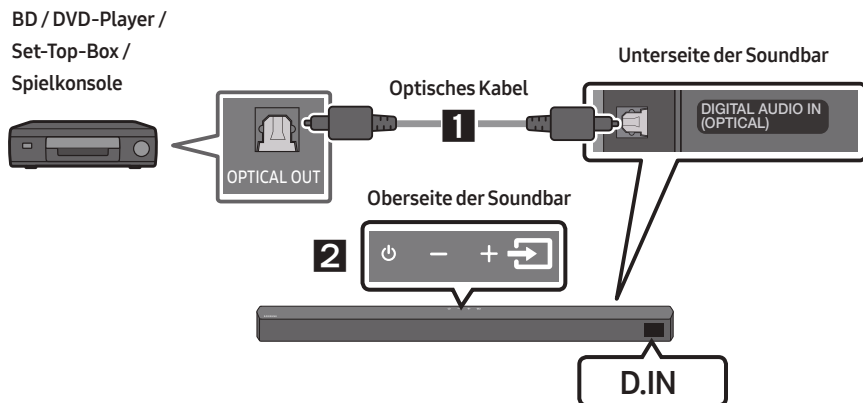

1. Verbinden Sie den Anschluss **DIGITAL AUDIO IN (OPTICAL)** am Hauptgerät über ein optisches Digitalkabel mit dem Anschluss **OPTICAL OUT** des Quellgeräts.
2. Wählen Sie den „**D.IN**“-Modus aus, indem Sie die Taste  (**Quelle**) auf dem Bedienfeld der Oberseite oder auf der Fernbedienung drücken.

## Methode 2. Über ein HDMI-Kabel verbinden

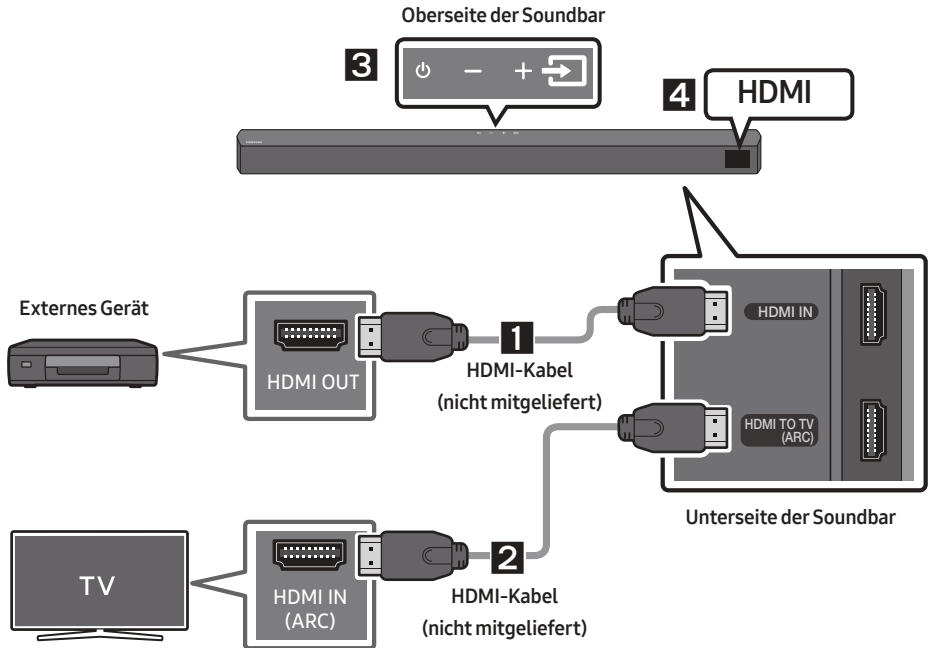

1. Schließen Sie ein HDMI-Kabel (nicht mitgeliefert) vom **HDMI IN**-Anschluss auf der Unterseite der Soundbar am HDMI OUT-Anschluss Ihres Digitalgeräts an.
2. Schließen Sie ein HDMI-Kabel (nicht mitgeliefert) vom **HDMI TO TV (ARC)**-Anschluss auf der Unterseite der Soundbar am HDMI IN-Anschluss Ihres TV-Geräts an.
3. Drücken Sie die Taste  (**Quelle**) auf dem Bedienfeld der Oberseite oder auf der Fernbedienung und wählen Sie dann „**HDMI**“ aus.
4. Der Modus „**HDMI**“ wird auf dem Anzeigefeld der Soundbar angezeigt und der Ton wird wiedergegeben.

# 08 VERBINDEN EINES USB SPEICHERGERÄTS

Sie können Musikdateien, die sich auf Speichergeräten befinden, über die Soundbar wiedergeben.

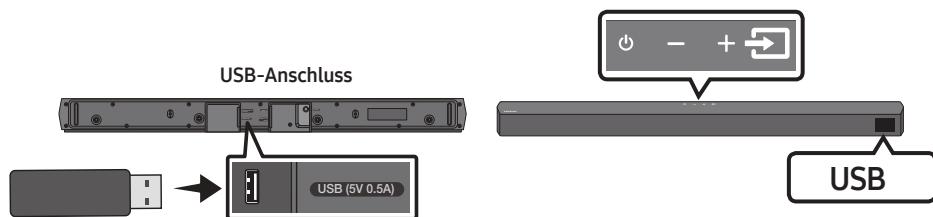

1. Verbinden Sie das USB-Gerät mit dem USB-Anschluss an der Unterseite des Geräts.
2. Drücken Sie die Taste (**Quelle**) auf dem Bedienfeld der Oberseite oder auf der Fernbedienung und wählen Sie dann **„USB“** aus.
3. Auf dem Anzeigebildschirm wird **„USB“** angezeigt.
4. Musikdateien vom Speichergerät über die Soundbar wiedergeben.
  - Die Soundbar wird automatisch ausgeschaltet (Auto Power Down), wenn länger als 20 Minuten kein USB-Gerät angeschlossen wurde.

## Kompatibilitätsliste

Verlängerung	Codec	Samplingrate	Bitrate
*.mp3	MPEG 1 Layer2	16kHz ~ 48kHz	80 ~ 320kbps
	MPEG 1 Layer3	16kHz ~ 48kHz	80 ~ 320kbps
	MPEG 2 Layer3	16kHz ~ 48kHz	80 ~ 320kbps
	MPEG 2.5 Layer3	16kHz ~ 48kHz	80 ~ 320kbps
*.wma	Wave_Format_MSAudio1	16kHz ~ 48kHz	56 ~ 128kbps
	Wave_Format_MSAudio2	16kHz ~ 48kHz	56 ~ 128kbps
*.aac	AAC	16kHz ~ 96kHz	48 ~ 320kbps
	AAC-LC	16kHz ~ 96kHz	128 ~ 192kbps 5.1-Kanal 320kbps
	HE-AAC	24kHz ~ 96kHz	48 ~ 64kbps 5.1-Kanal 160kbps
*.wav	-	16kHz ~ 48kHz	Bis zu 3000kbps
*.flac	FLAC	32kHz ~ 192kHz	162 ~ 8100kbps
*.aiff	AIFF	32kHz ~ 192kHz	1024 ~ 9216kbps
*.ogg	OGG 1.1.0	16kHz ~ 48kHz	50 ~ 500kbps

- Sind zu viele Ordner (ungefähr 200) und Dateien (ungefähr 2000) auf dem USB-Gerät gespeichert, kann es einige Zeit dauern, bis die Soundbar auf die Dateien zugreifen und diese abspielen kann.
- Die Soundbar unterstützt nur USB-Geräte mit den Dateisystemen FAT16 (~2 GB), FAT32 (~2 TB) oder NTFS (~2 TB).

# 09 ANSCHLIESSEN EINES MOBILGERÄTS

## Anschließen per Bluetooth

Wenn ein Mobilgerät über Bluetooth verbunden wird, können Sie einen Stereoton ohne lästige Kabel hören.

- Die Verbindung ist auf einen Fernseher oder zwei Bluetooth-Geräte gleichzeitig eingeschränkt.

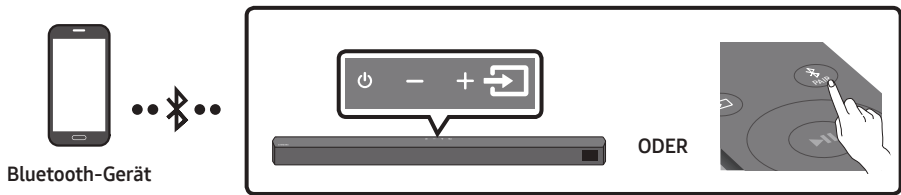

### Die erste Verbindung

1. Drücken Sie die Taste **PAIR** auf der Fernbedienung, um in den Modus „**BT PAIRING**“ zu wechseln.  
(ODER) a. Drücken Sie die Taste **Quelle** auf dem Bedienfeld der Oberseite und wählen Sie dann „**BT**“ aus.  
„**BT**“ wird in wenigen Sekunden automatisch zu „**BT PAIRING**“ oder zu „**BT READY**“, falls eine Verbindung bereits verzeichnet wurde.  
b. Wenn „**BT READY**“ erscheint, die Taste **Quelle** auf dem Bedienfeld der Oberseite der Soundbar für mehr als 5 Sekunden gedrückt halten, damit „**BT PAIRING**“ angezeigt wird.
2. Wählen Sie „**[AV] Samsung Soundbar B5-Series**“ aus der Liste aus.
  - Wenn eine Soundbar mit dem Bluetooth-Gerät verbunden ist, wird **[Bluetooth-Gerätename]** → „**BT**“ in der vorderen Anzeige angezeigt.
3. Geben Sie Musikdateien auf dem über Bluetooth verbundenen Gerät über die Soundbar aus.

### Falls das Gerät nicht verbunden werden kann



- Falls die Auflistung der zuvor verbundenen Soundbar (z. B. „**[AV] Samsung Soundbar B5-Series**“) in der Liste erscheint, löschen Sie sie.
- Wiederholen Sie dann Schritt 1 und 2.

### HINWEIS

- Nachdem Sie die Soundbar zum ersten Mal mit Ihrem Mobilgerät verbunden haben, verwenden Sie den Modus „**BT READY**“ um erneut eine Verbindung herzustellen.



## Was ist der Unterschied zwischen BT READY und BT PAIRING?

- **BT READY** : In diesem Modus können Sie nach zuvor verbundenen Fernsehern suchen oder ein zuvor verbundenes Mobilgerät mit der Soundbar verbinden.
- **BT PAIRING** : In diesem Modus können Sie ein neues Gerät mit der Soundbar verbinden. (Drücken Sie die Taste  **PAIR** auf der Fernbedienung oder halten Sie die Taste  (**Quelle**) auf der Oberseite der Soundbar für mehr als 5 Sekunden gedrückt, während die Soundbar im „BT“-Modus ist.)

## HINWEISE

- Falls sie beim Verbinden mit einem Bluetooth-Gerät nach einem PIN-Code gefragt werden, geben Sie <0000> ein.
- Im Bluetooth-Verbindungsmodus geht die Bluetooth-Verbindung verloren, wenn der Abstand zwischen der Soundbar und dem Bluetooth-Gerät 10 m überschreitet.
- Die Soundbar schaltet sich nach 20 Minuten im Bereitschaftszustand automatisch aus.
- Die Soundbar könnte unter den folgenden Umständen die Bluetooth-Suche oder -Verbindung eventuell nicht korrekt ausführen:
  - Wenn die Soundbar von einem starken elektrischen Feld umgeben ist.
  - Falls mehrere Bluetooth-Geräte gleichzeitig mit der Soundbar gekoppelt werden.
  - Wenn das Bluetooth-Gerät ausgeschaltet ist, sich nicht an der richtigen Stelle befindet oder nicht funktioniert.
- Elektronische Geräte können Funkstörungen verursachen. Elektromagnetische Wellen erzeugende Geräte müssen vom Soundbar-Hauptgerät ferngehalten werden - z. B. Mikrowellen, WLAN-Geräte etc.
- Der Soundbar unterstützt SBC data (44,1kHz, 48kHz).
- Nur an ein Bluetooth-Gerät anschließen, das die A2DP (AV) Funktion unterstützt.
- Es kann keine Verbindungen zwischen dem Soundbar und Bluetooth-Geräten hergestellt werden, die nur die HF (Hands Free) Funktion unterstützen.
- Nachdem Sie eine Verbindung zwischen der Soundbar und einem Bluetooth-Gerät hergestellt haben, wird durch Auswahl von „**[AV] Samsung Soundbar B5-Series**“ aus der Liste der gefundenen Geräte die Soundbar automatisch in den „BT“-Modus umgeschaltet.
  - Ist nur verfügbar, wenn der Soundbar in der Liste der verbundenen Geräte des Bluetooth-Geräts aufgelistet ist. (Es muss zuvor mindestens einmal eine Verbindung zwischen dem Soundbar und dem Bluetooth-Gerät hergestellt worden sein.)
- Der Soundbar erscheint nur in der Liste der vom Bluetooth-Gerät gefundenen Geräte, wenn der Soundbar „BT READY“ anzeigt.

## Bluetooth Power Ein (SOUND MODE)

Wenn die Funktion das Gerät über Bluetooth Power Ein aktiviert und der Soundbar ausgeschaltet ist und ein Bluetooth-Gerät, mit dem bereits zuvor eine Verbindung mit dem Soundbar hergestellt wurde, versucht, eine Verbindung mit dem Soundbar herzustellen, schaltet sich der Soundbar automatisch ein.

1. Halten Sie die Taste **SOUND MODE** mindestens 5 Sekunden gedrückt, während die Soundbar eingeschaltet ist.
2. Auf dem Display der Soundbar erscheint „**ON-BLUETOOTH POWER**“.

## Das Bluetooth-Gerät von der Soundbar trennen

Sie können die Verbindung zwischen dem Bluetooth-Gerät und Soundbar trennen. Die Anleitung hierzu finden Sie in der Bedienungsanleitung des Bluetooth-Geräts.

- Verbindung zum Soundbar wird getrennt.
- Wenn die Soundbar von dem Bluetooth-Gerät getrennt ist, zeigt die Soundbar „**BT DISCONNECTED**“ auf der vorderen Anzeige an.

## Trennen der Soundbar vom Bluetooth-Gerät

Drücken Sie die Taste  (**Quelle**) auf dem Bedienfeld oder Oberseite oder auf der Fernbedienung und wechseln Sie dann in einen beliebigen Modus außer in den „**BT**“-Modus.

- Das Trennen dauert einige Zeit, da das Bluetooth-Gerät ein Antwortsignal von der Soundbar empfangen muss. (Die Zeit zum Trennen kann je nach Bluetooth-Gerät unterschiedlich sein)
- Wenn die Soundbar von dem Bluetooth-Gerät getrennt ist, zeigt die Soundbar „**BT DISCONNECTED**“ auf der vorderen Anzeige an.

### **HINWEISE**

- Bei einer Bluetooth Verbindung geht die Bluetooth Verbindung verloren, wenn der Abstand zwischen dem Soundbar und dem Bluetooth Gerät 10 m überschreitet.
- Wenn sich der Soundbar für mehr als 20 Minuten im Bereitschaftszustand befindet, schaltet er sich automatisch aus.

### **Mehr über Bluetooth**

Bluetooth ist eine neue Technologie, mit der es möglich ist, Bluetooth-fähige Geräte über eine kurze Funkverbindung miteinander zu verbinden.

- Ein Bluetooth Gerät kann Störungen erzeugen oder falsch funktionieren, wenn:
  - Das Empfangs-/Sendesystem eines Bluetooth-Geräts oder der Haupteinheit mit einem Körperteil berührt wird.
  - Die Funkübertragung durch Wände, Ecken oder Bürotrennwände behindert wird.
  - Interferenzen mit Geräten auftreten, welche dasselbe Frequenzband verwenden, wie medizinische Geräte, Mikrowellenherde oder Funknetzwerke.
- Wenn Sie Soundbar über das Bluetooth Gerät betreiben möchten, stellen Sie sicher, dass der Abstand kurz gehalten wird.
- Mit zunehmender Entfernung zwischen Soundbar und Bluetooth-Gerät nimmt die Qualität der Bluetooth-Verbindung ab. Wenn die Distanz den Bluetooth-Betriebsbereich übersteigt, geht die Verbindung verloren.
- In Gebieten mit geringer Empfangssensibilität ist die Funktion der Bluetooth-Verbindung möglicherweise eingeschränkt.
- Die Bluetooth-Verbindung funktioniert nur mit Geräten in unmittelbarer Nähe. Die Verbindung wird automatisch unterbrochen, wenn dieser Radius überschritten wird. Selbst innerhalb dieses Radius kann die Klangqualität durch Hindernisse wie Mauern oder Türen beeinträchtigt werden.
- Dieses Drahtlosgerät kann während des Betriebs elektrische Störungen verursachen.

## Bluetooth-Mehrfachverbindung

Die Soundbar kann mit 2 Bluetooth-Geräten gleichzeitig verbunden werden.



1. Verbinden Sie die Soundbar mit bis zu zwei Bluetooth-Geräten. (Weitere Informationen finden Sie auf Seite 29)
2. Spielen Sie Musik von einem der angeschlossenen Bluetooth-Geräte ab, während zwei Geräte verbunden sind.
3. Wird bei Wiedergabe auf Gerät „A“ Musik von Bluetooth-Gerät „B“ wiedergegeben, startet die Musikwiedergabe auf Gerät „B“ und wird auf Gerät „A“ automatisch beendet/angehalten.
4. In früheren Versionen als AVRCP V1.4 kann die Schaltzeit des Gerätes, das Musik abspielt, verzögert sein.

## Bluetooth-Mehrfachkopplung

### So koppeln Sie mehrere Geräte mit der Soundbar

1. Schalten Sie die Soundbar ein.
2. Drücken und halten Sie nur im „BT“-Modus bei einer beliebigen Quelle die Taste  (Quelle) auf der Oberseite der Soundbar länger als 5 Sekunden gedrückt, um die Soundbar in den Modus „**BT PAIRING**“ zu versetzen, schalten Sie dann auf der Seite des Bluetooth-Gerätes Bluetooth ein und wählen Sie die Soundbar in der Liste der verfügbaren Geräte. Die Soundbar wird automatisch mit dem Bluetooth-Gerät verbunden.
3. Mit der gleichen Methode kann ein 2. Bluetooth-Gerät gekoppelt und mit der Soundbar verbunden werden. Falls Sie versuchen, ein 3. Gerät zu verbinden, wird ein verbundenes Gerät, das keinen Ton wiedergibt, seine Bluetooth-Verbindung verlieren, jedoch weiterhin mit der Soundbar gekoppelt sein.
4. Mit der gleichen Methode können Sie bis zu 8 Bluetooth-Geräte koppeln, aber nur die letzten 2 bleiben gleichzeitig mit der Soundbar verbunden.

### HINWEISE

- Es können nur 1 Samsung Fernsehgerät oder 2 Bluetooth-Geräte gleichzeitig mit der Soundbar verbunden werden.
- Die Soundbar wird von Bluetooth-Geräten getrennt, wenn sie eine Verbindungsanforderung von einem Samsung-TV erhält.
- Die Standard-Soundbar ist „**ON-BT MULTI CONNECTION**“, um jedoch von einem anderen Modus zum einfachen Verbindungsmodus zurückzukehren, drücken und halten Sie die  **PAIR**-Taste auf der Fernbedienung länger als 5 Sekunden lang im Standby-Modus, bis „**OFF-BT MULTI CONNECTION**“ im Display angezeigt wird.

# 10 INSTALLIEREN DER WANDHALTERUNG

## Komponenten für die Anbringung an der Wand

### Vorsichtsmaßnahmen für die Installation

- Installieren Sie nur an einer vertikalen Wand.
- Installieren Sie nicht an einem Ort mit hoher Temperatur oder Feuchtigkeit.
- Überprüfen Sie, ob die Wand stark genug ist, um das Gewicht des Produkts zu tragen. Falls nicht, verstärken Sie die Wand oder wählen Sie einen anderen Installationsort.
- Kaufen und verwenden Sie Befestigungsschrauben oder Verankerungen, die für Ihre Wandart geeignet sind (Gipskartonplatte, Eisenplatte, Holz, etc.). Fixieren Sie die Befestigungsschrauben falls möglich mit Wandverankerungen.
- Kaufen Sie Schrauben für die Wandmontage entsprechend der Art und der Dicke der Wand, an der Sie die Soundbar montieren wollen.
  - Durchmesser: M5
  - Länge: 35 mm oder länger empfohlen.
- Schließen Sie die Kabel vom Gerät an externe Geräte an, bevor sie die Soundbar an der Wand installieren.
- Vergewissern Sie sich, dass das Gerät ausgeschaltet und von der Stromquelle getrennt ist, bevor Sie es installieren. Andernfalls kann es zu einem elektrischen Schlag kommen.



Montagehilfe für die Wandhalterung



Aufhängungsschraube



Schraube



Wandhalterung

1. Platzieren Sie die **Montagehilfe für die Wandhalterung** an der Wand.
  - Die **Montagehilfe für die Wandhalterung** muss waagrecht positioniert sein.
  - Falls Ihr Fernseher an der Wand befestigt ist, installieren Sie die Soundbar mindestens 5 cm unterhalb des Fernsehers.

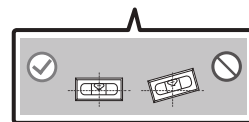
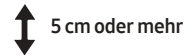

2. Richten Sie die **Mittellinie der Montagehilfe für die Wandhalterung** auf die Mitte des Fernsehers aus (wenn Sie die Soundbar unter dem Fernseher montieren) und befestigen Sie dann die **Montagehilfe für die Wandhalterung** mit Klebeband an der Wand.

- Wenn Sie die Soundbar nicht unter einem Fernseher montieren, stellen Sie sicher, dass sich die **Mittellinie** in der Mitte des Montagebereichs befindet.

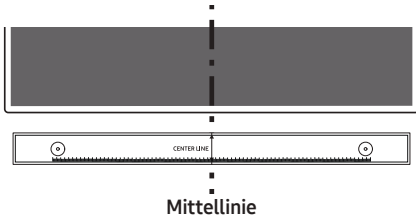

3. Markieren Sie die Positionen der Löcher mit einem Stift und entfernen Sie die **Montagehilfe für die Wandhalterung**.

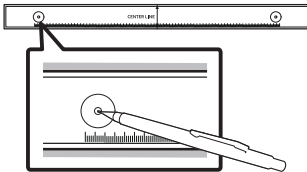

4. Bohren Sie mit einem geeigneten Bohrer an jeder Markierung ein Loch in die Wand.
- Wenn die Markierungen nicht den Positionen der Halterungsbolzen entsprechen, achten Sie darauf, geeignete Dübel in die Löcher einzuführen, bevor Sie die Aufhängungsschrauben einführen. Wenn Sie Dübel verwenden, achten Sie darauf, dass die gebohrten Löcher für die verwendeten Dübel groß genug sind.

5. Stecken Sie eine Schraube (nicht enthalten) durch jede **Aufhängungsschraube** und drehen Sie dann jede Schraube in einem Aufhängungsschraubenloch.

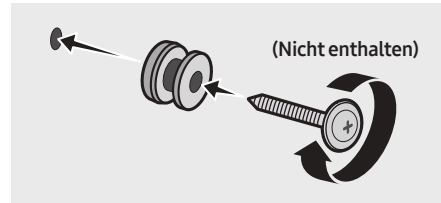

6. Installieren Sie 2 **Wandhalterung** mit der richtigen Ausrichtung auf der Unterseite der Soundbar unter Verwendung von 2 **Schrauben**.

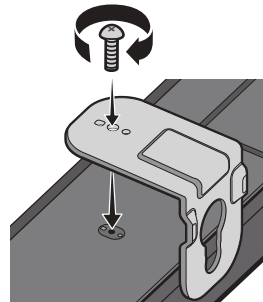

- Achten Sie beim Zusammenbau darauf, dass sich die Aufhängungsteile der **Wandhalterungen** hinter der Rückseite der Soundbar befinden.

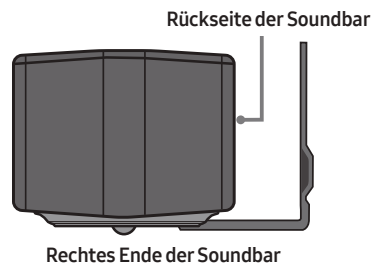

7. Montieren Sie die Soundbar mithilfe der befestigten **Wandhalterungen**, indem Sie die **Wandhalterungen** an die **Aufhängungsschrauben** an der Wand hängen.

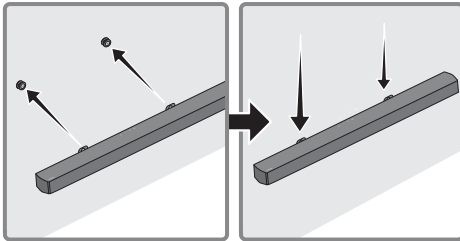

8. Schieben Sie die Soundbar wie nachfolgend dargestellt nach unten, sodass die **Wandhalterung** sicher auf den **Aufhängungsschraube** ruhen.
- Setzen Sie die **Aufhängungsschraube** in den breiten (unteren) Teil der **Wandhalterung** ein und schieben Sie dann die **Wandhalterung** nach unten, sodass die **Wandhalterung** sicher auf den **Aufhängungsschraube** ruhen.

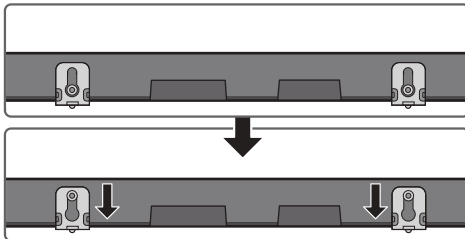

## 11 SOFTWAREAKTUALISIERUNG

Samsung kann in Zukunft Aktualisierungen für das Firmwaresystem der Soundbar anbieten.

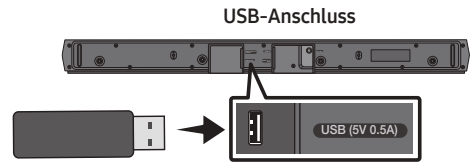

Wenn eine Aktualisierung angeboten wird, können Sie die Firmware aktualisieren, indem Sie ein USB-Gerät mit der darauf gespeicherten Firmware-Aktualisierung an den USB-Anschluss der Soundbar anschließen. Weitere Informationen zum Herunterladen der Aktualisierungsdateien finden Sie auf der Samsung Webseite unter ([www.samsung.com](http://www.samsung.com)→Support).

Wählen Sie dann den Produkttyp oder geben Sie die Modellnummer Ihrer Soundbar ein, wählen Sie die Option Software & Apps und dann Downloads. Beachten Sie, dass die Namen der Option variieren können.

### So überprüfen Sie die Firmware-Version

1. Schalten Sie die Soundbar aus.
2. Drücken und halten Sie die Taste  (**Klangsteuerung**) auf der Fernbedienung ca. 5 Sekunden lang gedrückt.
3. Jede Version wird in der folgenden Reihenfolge auf dem Display der Soundbar angezeigt.

(Softwareversion → **HDMI** → **Tx** → **Rx** )

- **Tx** : Drahtlos-Tx-Modul in der Soundbar.
- **Rx** : Drahtlos-Rx-Modul im Subwoofer.
- **DISPLAY VERSION R2**
  - R2--- hinten nicht verbunden
  - R2xxx hinten verbunden

# Updateverfahren

**Wichtig:** Die Aktualisierungsfunktion löscht alle Benutzereinstellungen. Wir empfehlen Ihnen, Ihre Einstellungen aufzuschreiben, damit Sie sie nach der Aktualisierung einfach wieder einstellen können. Beachten Sie, dass das Aktualisieren der Firmware auch den Subwoofer-Anschluss zurücksetzt.

1. Schließen Sie einen USB-Stick an den USB-Anschluss Ihres Computers an.

**Wichtig:** Stellen Sie sicher, dass sich keine Musikdateien auf dem USB-Stick befinden. Dies kann dazu führen, dass das Firmware-Update fehlschlägt.

2. Wechseln Sie zu ([samsung.com](http://samsung.com)) → wählen Sie Modell eingeben aus und geben Sie das Modell Ihrer Soundbar ein. Wählen Sie die Handbücher und Downloads aus und landen Sie die neueste Software-Datei herunter.
3. Speichern Sie die heruntergeladene Software auf einem USB-Speicher und wählen Sie „Hier extrahieren“, um den Ordner zu entzippen.
4. Schalten Sie die Soundbar aus und schließen Sie den USB-Stick mit dem Software-Update an den USB-Anschluss an.
5. Schalten Sie die Soundbar ein und ändern Sie die Quelle auf den Modus „**USB**“. Innerhalb von 3 Minuten wird „**UPDATE**“ angezeigt und das Update beginnt. Wenn das Update abgeschlossen ist, wird die Soundbar automatisch aus- und dann wieder eingeschaltet.
6. Drücken Sie die Taste **— + (Lautstärke)** im oberen Steuerungsbereich 5 Sekunden lang. In der Anzeige wird „**INIT**“ angezeigt und die Soundbar wird ausgeschaltet. Das Update ist abgeschlossen.
  - Dieses Produkt verfügt über eine DUAL-BOOT-Funktion. Wenn die Firmware nicht aktualisiert werden kann, können Sie sie erneut aktualisieren.
7. Stellen Sie Ihre Einstellungen an der Soundbar wieder her.

# Wenn UPDATE nicht angezeigt wird

1. Schalten Sie die Soundbar aus, trennen Sie das Speichergerät mit den Update-Dateien und verbinden Sie es anschließend erneut mit dem USB-Anschluss der Soundbar.
2. Ziehen Sie das Stromkabel der Soundbar ab, schließen Sie es erneut an und schalten Sie dann die Soundbar ein.

## HINWEISE

- Das Aktualisieren der Firmware funktioniert gegebenenfalls nicht richtig, wenn von der Soundbar unterstützte Audiodateien auf dem Speichergerät gespeichert sind.
- Unterbrechen Sie während des Aktualisierungsprozesses nicht die Stromversorgung und entfernen Sie nicht den USB-Speicher. Wenn die Aktualisierung der Firmware abgeschlossen ist, wird das Hauptgerät automatisch ausgeschaltet.
- Nach Abschluss der Aktualisierung wird die Benutzerkonfiguration in der Soundbar initialisiert, so dass Sie Ihre Einstellungen wieder einstellen können. Wir empfehlen Ihnen, Ihre persönlichen Einstellungen schriftlich zu notieren, damit Sie sie nach dem Update leicht wiederherstellen können. Beachten Sie, dass durch die Aktualisierung der Firmware auch die Subwoofer-Verbindung zurückgesetzt wird. Wenn die Verbindung zum Subwoofer nach dem Update nicht automatisch wiederhergestellt wird, siehe Seite 16. Wenn das Software-Update fehlschlägt, prüfen Sie, ob der USB-Speicher defekt ist.
- Benutzer von Mac OS sollten als USB-Format MS-DOS (FAT) verwenden.
- Abhängig vom Hersteller des Speichergeräts ist eine Aktualisierung über USB gegebenenfalls nicht verfügbar.

# 12 FEHLERBEHEBUNG

Bevor Sie sich an den Kundendienst wenden, überprüfen Sie bitte die folgenden Punkte.

## Die Soundbar lässt sich nicht einschalten.

- Überprüfen Sie, ob das Stromkabel der Soundbar korrekt in die Steckdose eingesteckt ist.

## Die Soundbar funktioniert unregelmäßig.

- Nachdem Sie das Stromkabel entfernt haben setzen Sie es erneut ein.
- Schalten Sie das externe Gerät aus und wieder ein und versuchen Sie es erneut.
- Wenn kein Signal vorhanden ist, schaltet sich die Soundbar nach einer bestimmten Zeitspanne automatisch aus. Schalten Sie die Stromversorgung ein. (Siehe Seite 7.)

## Falls die Fernbedienung nicht funktioniert.

- Zeigen Sie mit der Fernbedienung direkt auf die Soundbar.
- Ersetzen Sie die Batterien durch neue.

## Die Soundbar gibt keinen Ton aus.

- Die Lautstärke der Soundbar ist zu gering oder stummgeschaltet. Passen Sie die Lautstärke an.
- Wenn ein externes Gerät (STB, Bluetooth-Gerät, Mobilgerät usw.) angeschlossen ist, passen Sie die Lautstärke des externen Geräts an.
- Wählen Sie für die Tonausgabe des Fernsehgeräts die Soundbar aus. (Samsung-TV: Start (🏠) → Menü → Einstellung (⚙️) → Alle Einstellungen (⚙️) → Ton → Tonausgabe → Soundbar wählen)
- Die Kabelverbindung mit der Soundbar könnte lose sein. Trennen Sie das Kabel und schließen Sie es erneut an.
- Entfernen Sie das Netzkabel vollständig, schließen Sie es erneut an und schalten Sie die Stromversorgung ein.
- Initialisieren Sie das Produkt und versuchen Sie es erneut. (Siehe Seite 36.)

## Der Subwoofer gibt keinen Ton aus.

- Prüfen Sie, ob die LED-Anzeige auf der Rückseite des Subwoofers blau leuchtet. Schließen Sie die Soundbar und den Subwoofer wieder an, wenn die Anzeige blau blinkt oder rot wird. (Siehe Seite 17.)
- Es kann ein Problem auftreten, wenn ein Hindernis zwischen Soundbar und Subwoofer besteht. Bewegen Sie die Geräte in einen Bereich, der von den Hindernissen entfernt ist.
- Andere Geräte, die in der Nähe Radiofrequenzsignale senden, können die Verbindung unterbrechen. Halten Sie Ihren Lautsprecher von solchen Geräten fern.
- Entfernen Sie den Netzstecker und schließen Sie ihn wieder an.

## Die Subwoofer-Lautstärke ist zu niedrig.

- Die ursprüngliche Lautstärke des von Ihnen wiedergegebenen Inhalts ist möglicherweise niedrig. Versuchen Sie, die Subwoofer-Lautstärke anzupassen. (Siehe Seite 12.)
- Bewegen Sie den Subwoofer-Lautsprecher näher zu sich heran.

## Falls das TV-Gerät nicht über HDMI TO TV (ARC) angeschlossen ist.

- Prüfen Sie, ob das HDMI-Kabel korrekt an den ARC-Anschluss angeschlossen ist. (Siehe Seite 22.)
- Der Anschluss ist möglicherweise aufgrund des angeschlossenen externen Geräts (Set-Top-Box, Spielgerät, etc.) nicht möglich. Verbinden Sie die Soundbar direkt.
- HDMI-CEC ist eventuell nicht an dem Fernsehgerät aktiviert. Schalten Sie das CEC im Menü des Fernsehgeräts ein. (Samsung-TV: Start (🏠) → Menü → Einstellung (⚙️) → Alle Einstellungen (⚙️) → Verbindung → Externe Geräteverwaltung → Anynet+ (HDMI-CEC) EIN)



### Es gibt keinen eingehenden Ton beim Anschluss an den Fernseher im Modus HDMI TO TV (ARC).

- Ihr Gerät ist nicht in der Lage, das Eingangssignal wiederzugeben. Ändern Sie die Audioausgabe des Fernsehers auf PCM oder Dolby Digital. (Bei einem Samsung TV: Start (🏠) → Menü → Einstellung (⚙️) → Alle Einstellungen (⚙️) → Ton → Experteneinstellungen → Format des digitalen Audioausgangs)

### Die Soundbar lässt sich nicht über Bluetooth verbinden.

- Wechseln Sie beim Verbinden eines neuen Geräts für die Verbindung zu „**BT PAIRING**“. (Drücken Sie die Taste **PAIR** auf der Fernbedienung oder drücken Sie die Taste **Quelle** am Gehäuse mindestens 5 Sekunden lang.)
- Wenn die Soundbar mit einem anderen Gerät verbunden ist, trennen Sie das Gerät zuerst, um das Gerät zu wechseln.
- Stellen Sie die Verbindung wieder her, nachdem Sie die Bluetooth-Lautsprecherliste des zu verbindenden Geräts entfernt haben. (Samsung-TV: Start (🏠) → Menü → Einstellung (⚙️) → Alle Einstellungen (⚙️) → Ton → Tonausgabe → Bluetooth-Lautsprecherliste)
- Die automatische TV-Verbindung kann deaktiviert sein. Während sich die Soundbar im Zustand „**BT READY**“ befindet, halten Sie die Taste **Links** auf der Fernbedienung der Soundbar 5 Sekunden lang gedrückt, um **ON-TV CONNECT** auszuwählen. Wenn Sie **OFF-TV CONNECT** sehen, halten Sie die **Links**-Taste erneut 5 Sekunden lang gedrückt, um die Auswahl umzuschalten.
- Entfernen Sie den Netzstecker und versuchen Sie es dann erneut.
- Initialisieren Sie das Produkt und versuchen Sie es erneut. (Siehe Seite 36.)

### Bei einer Bluetooth-Verbindung verschwindet der Ton.

- Wenn Ihr über Bluetooth verbundenes Gerät sich zu weit von der Soundbar entfernt, kann der Ton verschwinden. Bewegen Sie das Gerät näher an die Soundbar heran.
- Wenn ein Teil Ihres Körpers mit dem Bluetooth-Sender/Empfänger in Kontakt kommt oder wenn das Produkt auf Möbeln aus Metall installiert wird, kann der Ton verschwinden. Überprüfen Sie die Installationsumgebung und die Einsatzbedingungen.

### Die Bluetooth-Mehrfachverbindung funktioniert nicht.

- Wenn der TV mit der Soundbar verbunden ist, wird möglicherweise keine Bluetooth-Mehrfachverbindung betrieben. Trennen Sie die Soundbar vom TV und versuchen Sie es erneut.
- Überprüfen Sie, ob die Einstellung für Bluetooth-Mehrfachverbindung aktiviert ist. (Informationen dazu finden Sie im Abschnitt „**Die Soundbar lässt sich nicht über Bluetooth verbinden.**“.)
- Trennen Sie das aktuell wiedergebende Gerät, koppeln Sie es mit dem Gerät, das Sie verbinden möchten, und verbinden Sie das vorherige Gerät erneut.
- Wenn der Ton auch nach einer korrekten Verbindung nicht gehört werden kann, schlagen Sie im Abschnitt „**Bei einer Bluetooth-Verbindung verschwindet der Ton.**“ nach.

### Die Soundbar schaltet sich nicht automatisch mit dem TV ein.

- Wenn Sie die Soundbar während des Fernsehens ausschalten, wird die Synchronisation der Stromversorgung mit dem Fernseher deaktiviert. Schalten Sie zuerst das Fernsehgerät aus.

# 13 LIZENZ



Manufactured under license from Dolby Laboratories. Dolby, Dolby Audio and the double-D symbol are trademarks of Dolby Laboratories Licensing Corporation.



For DTS patents, see <http://patents.dts.com>. Manufactured under license from DTS Licensing Limited. DTS, the Symbol, DTS in combination with the Symbol, DTS and the Symbol together, Virtual:X, the DTS Virtual:X logo, and DTS 2.0 Channel are registered trademarks or trademarks of DTS, Inc. in the United States and/or other countries. © DTS, Inc. All Rights Reserved.



The terms HDMI and HDMI High-Definition Multimedia Interface, and the HDMI Logo are trademarks or registered trademarks of HDMI Licensing Administrator, Inc. in the United States and other countries.



The Bluetooth® word mark and logos are registered trademarks owned by Bluetooth SIG, Inc. and any use of such marks by Samsung Electronics Co., Ltd. is under license. Other trademarks and trade names are those of their respective owners.



## [ENERGY STAR]

### ENERGY STAR qualified model only

- Your Samsung product is ENERGY STAR qualified in its factory default setting. Change to certain features, settings and functionality in this product can change the power consumption, possibly beyond the limits required for ENERGY STAR qualification.
- Environmental Protection Agency and Department of Energy. ENERGY STAR is a joint program of the Government agencies, designed to promote energy efficient products and practices.

Refer to [www.energystar.gov](http://www.energystar.gov) for more information of the ENERGY STAR Program.

### ENERGY STAR qualified model only (Applicable to Thin Client models only)

As an ENERGY STAR® Partner, SAMSUNG has determined that this product meets the ENERGY STAR® guidelines for energy efficiency.

- The ENERGY STAR Program has been to reduced greenhouse gas emissions and save energy through voluntary labeling.
- Power management setting of this product have been enabled by default, and have various timing setting from 1 minutes to 5 hours.
- The product can wake with a button press on the chassis from sleep mode.

### ENERGY STAR qualified model only (The other models)

- As an ENERGY STAR Partner, Samsung has determined that this product or product models meets the ENERGY STAR guideline for energy efficiency.

# 14 BEKANNTMACHUNG ZU OPEN SOURCE LIZENZEN

Zum Senden von Anfragen und Anliegen  
betreffend Open Source kontaktieren Sie  
Samsung Open Source  
(<http://opensource.samsung.com>)

# 15 WICHTIGE HINWEISE ZUM KUNDENDIENST

- Die Abbildungen in dieser Anleitung dienen nur als Referenz und können sich vom aktuellen Produkt unterscheiden.
- Es kann eine Gebühr erhoben werden, wenn:
  - (a) Ein Techniker auf Ihre Anfrage bestellt wird und am Gerät kein Defekt vorliegt (z. B. weil Sie diese Bedienungsanleitung nicht gelesen haben).
  - (b) Sie das Gerät in einer Reparaturwerkstatt abgegeben haben und am Gerät kein Defekt vorliegt (z. B. weil Sie diese Bedienungsanleitung nicht gelesen haben).
- Die Höhe dieser Gebühr wird Ihnen mitgeteilt, bevor irgendwelche Arbeiten durchgeführt werden oder der Hausbesuch erfolgt.

# 16 SPEZIFIKATIONEN UND LEITFADEN

## Technische daten

Modellname	HW-B550 / HW-B560
USB	5V/0,5A
Gewicht	2,1 kg
Abmessungen (B × H × T)	860,0 x 59,4 x 75,0 mm
Betriebstemperatur	+5°C bis +35°C
Zulässige Luftfeuchtigkeit	10 % ~ 75 %
VERSTÄRKER Nennausgangsleistung	160W(40Wx4)
Unterstützte Wiedergabeformate (DTS 2.0 und DTS Virtual:X Sound wird im DTS-Format wiedergegeben.)	LPCM 2ch, Dolby Audio™ (unterstützt Dolby® Digital), DTS, DTS Virtual:X
AUSGANGSLEISTUNG DES DRAHTLOSGERÄTS BT max. Transmitterleistung SRD max. Transmitterleistung	100mW bei 2,4GHz – 2,4835GHz 25mW bei 5,725GHz – 5,825GHz

Subwoofername	PS-WB65D
Gewicht	5,1 kg
Abmessungen (B × H × T)	184,0 x 346,0 x 295,0 mm
VERSTÄRKER Nennausgangsleistung	250W
AUSGANGSLEISTUNG DES DRAHTLOSGERÄTS SRD max. Transmitterleistung	25mW bei 5,725GHz – 5,825GHz

Gesamtstromverbrauch im Bereitschaftszustand (W)	2,0W
Bluetooth Anschlussdeaktivierungsmethode	Halten Sie die Taste <b>SOUND MODE</b> für mindestens 5 Sekunden gedrückt, um die Bluetooth Power-Funktion auszuschalten.

## HINWEISE

- Samsung Electronics Co., Ltd behält sich das Recht auf unangekündigte Änderungen vor.
- Gewicht und Abmessungen können von den Angaben abweichen.

Hiermit erklärt Samsung, dass diese Radioausstattung der Direktive 2014/53/EU und den relevanten gesetzlichen Anforderungen von Großbritannien konform ist.

Der vollständige Text der Konformitätserklärung ist unter folgender Internetadresse verfügbar: <http://www.samsung.com> navigieren Sie dort zu „Support“ und geben Sie den Modellnamen ein. Dieses Gerät kann in allen Ländern in der EU und in Großbritannien verwendet werden.



### **[Korrekte Entsorgung der Batterien dieses Produkts]**

#### **(Gilt für Länder mit Abfalltrennsystemen)**

Die Kennzeichnung auf der Batterie bzw. auf der dazugehörigen Dokumentation oder Verpackung gibt an, dass die Batterie zu diesem Produkt nach seiner Lebensdauer nicht zusammen mit dem normalen Haushaltsmüll entsorgt werden darf. Wenn die Batterie mit den chemischen Symbolen Hg, Cd oder Pb gekennzeichnet ist, liegt der Quecksilber-, Cadmium- oder Blei-Gehalt der Batterie über den in der EG-Richtlinie 2006/66 festgelegten Referenzwerten. Wenn Batterien nicht ordnungsgemäß entsorgt werden, können sie der menschlichen Gesundheit bzw. der Umwelt schaden.

Bitte helfen Sie, die natürlichen Ressourcen zu schützen und die nachhaltige Wiederverwertung von stofflichen Ressourcen zu fördern, indem Sie die Batterien von anderen Abfällen getrennt über Ihr örtliches kostenloses Altbatterie- Rücknahmesystem entsorgen.



### **Korrekte Entsorgung von Altgeräten**

Das Symbol der durchgestrichenen Abfalltonne auf Rädern auf einem Elektro- oder Elektronikgerät, der Verpackung, Gebrauchsanweisung oder dem Garantieschein weist darauf hin, dass das Elektro- oder Elektronikgerät nicht im unsortierten Siedlungsabfall (Hausmüll) entsorgt werden darf, sondern einer getrennten Sammlung zugeführt werden muss.

Sie sind verpflichtet, dieses Gerät und Zubehörteile einer vom Hausmüll getrennten Erfassung zuzuführen. Altbatterien und Altakkumulatoren, die nicht vom Altgerät umschlossen sind, sowie Lampen, die zerstörungsfrei aus dem Altgerät entnommen werden können, sind vor der Abgabe an einer Erfassungsstelle zerstörungsfrei vom Altgerät zu trennen.

Vertreiber von Elektro- oder Elektronikgeräten, einschließlich des Lebensmitteleinzel-, Fernabsatz- und Versandhandels, sind ab einer bestimmten Verkaufs-, Lager- bzw. Versandflächengröße gesetzlich grundsätzlich zur unentgeltlichen Rücknahme von Altgeräten verpflichtet, wenn Sie bei dem Vertreiber ein neues Gerät kaufen oder es sich um ein kleines Altgerät handelt, das bestimmte Maße nicht überschreitet. Nähere Informationen und Einzelheiten zu diesen Rücknahmemöglichkeiten und -pflichten erhalten Sie von dem jeweiligen Vertreiber.

Endnutzer einschließlich privater Nutzer wenden sich an ihren öffentlich-rechtlichen Entsorgungsträger, um in Erfahrung zu bringen, wo sie das Altgerät für eine umweltfreundliche Entsorgung zurückgeben können. Gewerblichen Endnutzern stehen zusätzliche herstellereigenspezifische Möglichkeiten zur Rückgabe zur Verfügung, die sie direkt beim Hersteller erfragen können.

Bitte löschen Sie vor Abgabe an einer Erfassungsstelle selbstständig alle personenbezogenen Daten auf Ihrem Gerät.

Für Informationen über die Umweltverpflichtungen und produktspezifischen regulatorischen Verpflichtungen von Samsung wie z. B. REACH, WEEE, Batterien, besuchen Sie:

[www.samsung.com/uk/aboutsamsung/sustainability/environment/our-commitment/data/](http://www.samsung.com/uk/aboutsamsung/sustainability/environment/our-commitment/data/)

#### **VERORDNUNG (EU) 2019/1782 DER KOMMISSION**

Ökodesign-Anforderungen an externe Netzteile

[www.samsung.com/global/ecodesign\\_component](http://www.samsung.com/global/ecodesign_component)

# SÄKERHETSINFORMATION

## VARNING

FÖR ATT MINSKA RISKEN FÖR ELEKTRISKA STÖTAR SKALL DU INTE TA BORT HÖLJET (ELLER BAKSIDAN).

DET FINNS INGA DELAR INUTI SOM DU KAN REPARERA. ÖVERLÄMNA SERVICEÅTAGANDEN TILL KVALIFICERAD PERSONAL.

I tabellen nedan förklaras de symboler som kan finnas på din Samsung-produkt.

	<b>VAR FÖRSIKTIG</b> <b>RISK FÖR ELEKTRISK STÖT,</b> <b>ÖPPNA INTE</b>	
	Den här symbolen visar att det är hög spänning på insidan. Det är farligt att komma i kontakt med produktens insida.	
	Den här symbolen indikerar att det finns viktig dokumentation som medföljer produkten angående dess funktion och underhåll.	
	Klass II-produkt: Den här symbolen indikerar att produkten inte kräver en säkerhetsanslutning till jord. Om den här symbolen inte finns på en produkt som har strömladd MÅSTE produkten vara ordentligt ansluten till skyddsjordning (jordad).	
	Växelström: Den här symbolen indikerar att den angivna spänningen som är markerad med symbolen är växelström.	
	Likström: Den här symbolen indikerar att den angivna spänningen som är markerad med symbolen är likström.	
	Var försiktig och läs anvisningarna för användning: Den här symbolen instruerar användare att läsa bruksanvisningen för att få ytterligare säkerhetsrelaterad information.	

## VARNING

- Utsätt inte enheten för regn eller fukt, eftersom det kan orsaka eldsvåda eller elstötar.

## VAR FÖRSIKTIG

- FÖR IN DET BREDA STIFTET SÅ LÅNGT DET GÅR I DEN BREDA SKÅRAN SÅ UNDVIKER DU ELSTÖTAR.
- Den här enheten ska alltid anslutas till ett växelströmsuttag med en jordad kontakt.
- Eftersom kontakten ska dras ur uttaget när enheten ska kopplas bort från huvudström, ska strömkontakten vara lättåtkomlig.
- Utsätt inte den här apparaten för droppar eller skvätt. Ställ inga föremål fyllda med vätskor, exempelvis vaser, på apparaten.
- Om du vill slå av apparaten helt måste du dra ur strömkontakten ur vägguttaget. Följaktligen måste strömkontakten alltid vara lätt att komma åt.

# SÄKERHETSANVISNINGAR

1. Säkerställ att strömförsörjningen (AC) i ditt hem uppfyller de strömkrav som står på klistermärket på produktens undersida. Installera produkten horisontellt på ett lämpligt underlag (möbel) med tillräckligt ventilationsutrymme runt om 7-10 cm. Kontrollera att ventilationsöppningarna inte är täckta. Placera inte enheten på högtalare eller annan utrustning där den kan bli varm. Enheten är utformad för kontinuerlig användning. För att helt stänga av enheten ska du koppla från den från vägguttaget. Koppla ur enheten om du har tänkt lämna den oanvänd under en längre tid.
2. Vid åskväder ska enheten omedelbart kopplas ur vägguttaget. Blixtnedslag kan skada enheten.
3. Utsätt inte enheten för direkt sol eller andra värmekällor. Detta kan leda till överhettning och felfunktion för enheten.
4. Skydda enheten från fukt (exempelvis vaser med vatten) och överdriven hetta (exempelvis öppen spis), eller utrustning som alstrar starka magnetiska eller elektriska fält. Koppla ur strömkabeln från strömkällan om enheten inte fungerar korrekt. Produkten är inte avsedd för industriell användning. Den här produkten är endast avsedd för hemmabruk.  
Det kan uppstå kondens om produkten eller skivan har förvarats i låga temperaturer. Om produkten transporteras under vintern ska du vänta cirka 2 timmar innan du använder enheten, för att den ska uppnå rumstemperatur.
5. Batterierna som används med den här produkten innehåller kemikalier som är skadliga för miljön. Släng inte batterierna i hushållssoporna. Kasta inte batterierna i eld. Batterierna får inte kortslutas, tas isär eller överhettas. **VAR FÖRSIKTIG** : Risk för explosion om batteriet byts på fel sätt. Byt bara mot samma eller liknande typ.

# INNEHÅLLSFÖRTECKNING

<b>01</b>	<b>Kontrollera komponenterna</b>	<b>6</b>
<b>02</b>	<b>Produktöversikt</b>	<b>7</b>
	Frontpanel/översidespanel på Soundbar	7
	Bottenpanelen på Soundbar	8
<b>03</b>	<b>Använda fjärrkontrollen</b>	<b>9</b>
	Sätt i batterierna innan du använder fjärrkontrollen (AAA-batterier × 2)	9
	Använda fjärrkontrollen	9
	Använda de dolda knapparna (knappar med mer än en funktion)	13
	Uteffektspecifikationer för de olika ljudeffektslägena	13
	Styra volymen för Soundbar med en tv-fjärrkontroll	14
<b>04</b>	<b>Ansluta Soundbar</b>	<b>15</b>
	Ansluta ström	15
	Ansluta Soundbar till subwoofern	16
	Ansluta SWA-9100S (säljs separat) till en Soundbar	19
<b>05</b>	<b>Med en kabelanslutning till TV:n</b>	<b>21</b>
	Metod 1. Ansluta med en optisk kabel	21
	Metod 2. Ansluta en tv med en HDMI-kabel	22
<b>06</b>	<b>Med en trådlös anslutning till TV:n</b>	<b>24</b>
	Ansluta via Bluetooth	24



<b>07</b>	<b>Ansluta en extern enhet</b>	<b>26</b>
	Metod 1. Ansluta med en optisk kabel	26
	Metod 2. Ansluta med en HDMI-kabel	27
<b>08</b>	<b>Ansluta en USB-lagringsenhet</b>	<b>28</b>
<b>09</b>	<b>Ansluta en mobilenhet</b>	<b>29</b>
	Ansluta via Bluetooth	29
<b>10</b>	<b>Installera väggfästet</b>	<b>33</b>
	Försiktighetsåtgärder vid installation	33
	Väggmonteringskomponenter	33
<b>11</b>	<b>Program-uppdatering</b>	<b>35</b>
	Kontrollera versionen av den inbyggda programvaran	35
	Uppdateringsprocedur	36
	Om UPDATE inte visas	36
<b>12</b>	<b>Felsökning</b>	<b>37</b>
<b>13</b>	<b>Licens</b>	<b>39</b>
<b>14</b>	<b>Licensmeddelande för open source</b>	<b>40</b>
<b>15</b>	<b>Viktig information om service</b>	<b>40</b>
<b>16</b>	<b>Specifikationer och guide</b>	<b>41</b>
	Specifikationer	41

# 01 KONTROLLERA KOMPONENTERNA

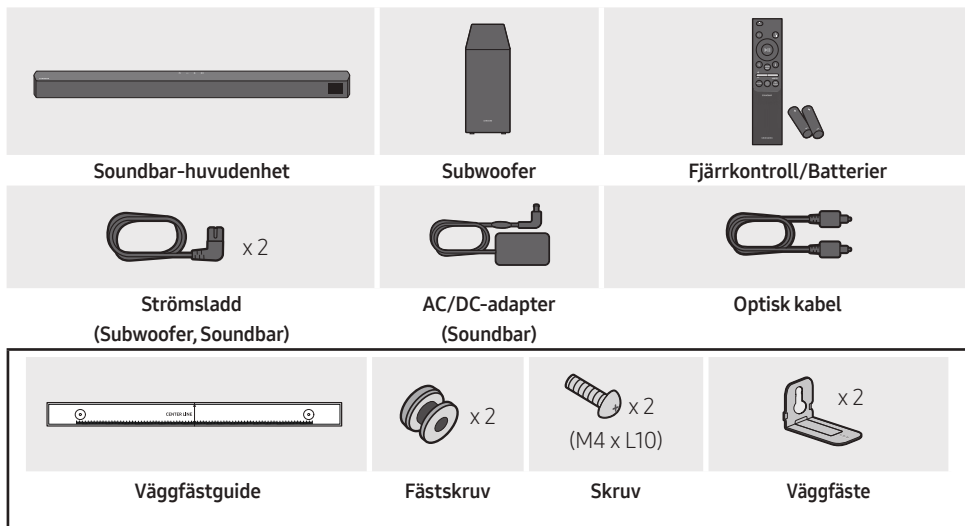



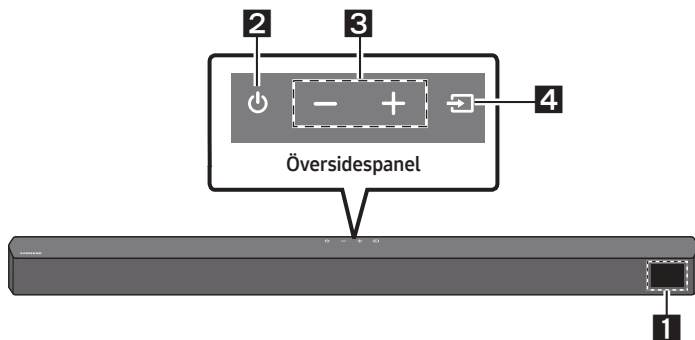

- För strömförsörjning och strömförbrukning, se etiketten på produkten. (Etikett: Soundbar-huvudenhetens undersida)
- Kontakta något av Samsungs servicecenter eller Samsungs kundsupport om du vill köpa tillbehör eller tillvalskablar.
- Beroende på region kan stickkontakten variera i utseende, och den kan även levereras integrerad med AC/DC-adaptorn.
- Utseendet hos tillbehören kan variera något från illustrationerna ovan.
- Konstruktion och specifikationer kan ändras utan föregående meddelande.

# 02 PRODUKTÖVERSIKT

## Frontpanel/översidespanel på Soundbar



<b>1</b>	<b>Skärm</b> Visar produktens status och aktuella läge.												
<b>2</b>	<b>Knappen  (Ström)</b> Slår på och av strömmen. <ul style="list-style-type: none"><li>• <b>Auto Power Down-funktionen</b> Enheten stängs av automatiskt i följande situationer.<ul style="list-style-type: none"><li>– <b>D.IN-/HDMI-/BT-/USB-läget:</b> Om det inte förekommer någon ljudsignal inom 20 minuter.</li></ul></li></ul>												
<b>3</b>	<b>Knappen  (Volym)</b> Justerar volymen. <ul style="list-style-type: none"><li>• När volymnivån justeras visas den på framsidesdisplayen på Soundbar.</li></ul>												
<b>4</b>	<b>Knappen  (Källa)</b> Väljer ingångsläge för källa. <table border="1"><thead><tr><th>Ingångsläge</th><th>Skärm</th></tr></thead><tbody><tr><td>Optisk digital ingång</td><td>D.IN</td></tr><tr><td>ARC (HDMI OUT)-ingång</td><td>D.IN → TV ARC (Autokonvertering)</td></tr><tr><td>HDMI-ingång</td><td>HDMI</td></tr><tr><td>BLUETOOTH-läge</td><td>BT</td></tr><tr><td>USB-läge</td><td>USB</td></tr></tbody></table> <ul style="list-style-type: none"><li>• Om du vill aktivera läget <b>"BT PAIRING"</b>, ändrar du källan till <b>"BT"</b> och håller sedan knappen  (Källa) intryckt längre än 5 sekunder.</li></ul>	Ingångsläge	Skärm	Optisk digital ingång	D.IN	ARC (HDMI OUT)-ingång	D.IN → TV ARC (Autokonvertering)	HDMI-ingång	HDMI	BLUETOOTH-läge	BT	USB-läge	USB
Ingångsläge	Skärm												
Optisk digital ingång	D.IN												
ARC (HDMI OUT)-ingång	D.IN → TV ARC (Autokonvertering)												
HDMI-ingång	HDMI												
BLUETOOTH-läge	BT												
USB-läge	USB												

- När du kopplar in nätsladden fungerar strömbrytaren i 4 till 6 sekunder.
- När du slår på strömmen till enheten tar det 4 till 5 sekunder innan den kan reproducera ljud.
- Om du endast vill lyssna på ljudet från Soundbar måste du stänga av TV-högtalarna i menyn Ljudkonfiguration på din TV. Se den bruksanvisning som medföljer din TV.

## Bottenpanelen på Soundbar

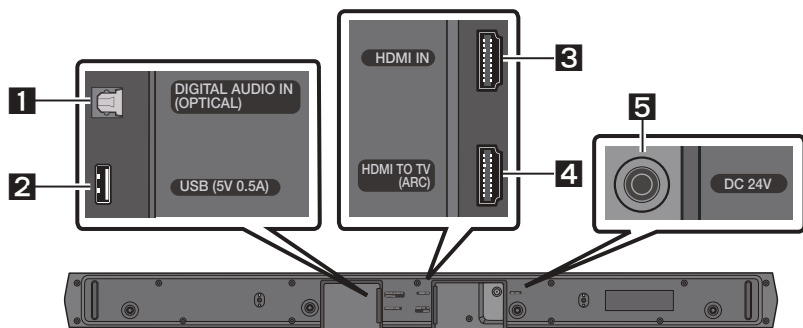

<b>1</b>	<b>DIGITAL AUDIO IN (OPTICAL)</b> Anslut till den digitala (optiska) utgången på en extern enhet.
<b>2</b>	<b>USB (5V 0.5A)</b> Anslut en USB-enhet här för att spela upp musikfiler på USB-enheten genom Soundbar.
<b>3</b>	<b>HDMI IN</b> Ingång för digitala video- och ljudsignaler samtidigt med en HDMI-kabel. Anslut till HDMI-utgången på en extern enhet.
<b>4</b>	<b>HDMI TO TV (ARC)</b> Anslut till HDMI (ARC)-kontakten på en tv.
<b>5</b>	<b>DC 24V (Strömförsörjning in)</b> Anslut AC/DC-strömadaptorn.

- När du drar ur strömkabeln till AC/DC-nätagadptern från ett vägguttag ska du dra i kontaktdelen. Dra inte i kabeln.
- Anslut inte den här enheten eller andra komponenter till ett växelströmsuttag förrän alla anslutningar mellan komponenterna är klara.

# 03 ANVÄNDA FJÄRRKONTROLLEN



## Sätt i batterierna innan du använder fjärrkontrollen (AAA-batterier × 2)

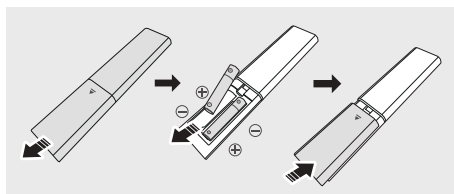



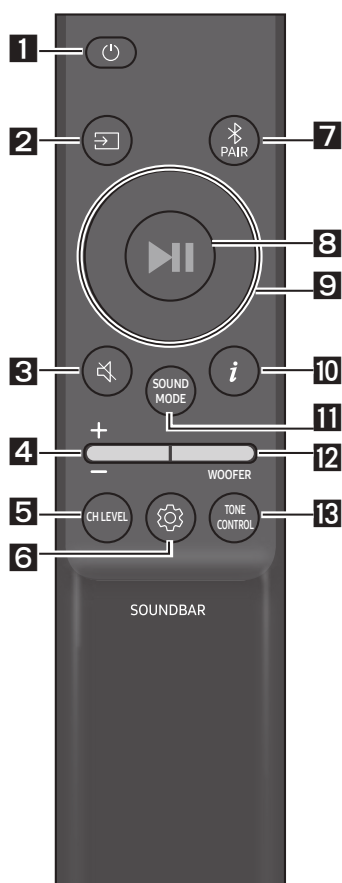

Skjut bakstycket i pilens riktning tills det har avlägsnats helt. Sätt i 2 AAA-batterier (1,5 V) vända så att polariteten är korrekt. Skjut fast bakstycket igen.

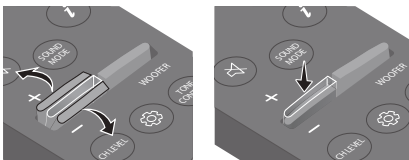



## Använda fjärrkontrollen



<b>1</b>	 <b>Ström</b>	Slår på och av Soundbar.
<b>2</b>	 <b>Källa</b>	Tryck för att välja en källa som är ansluten till Soundbar.
<b>3</b>	 <b>Tyst</b>	Tryck på knappen  ( <b>Tyst</b> ) för att stänga av ljudet. Tryck på den igen för att slå på ljudet.
<b>4</b>	 <b>Volym</b>	 Tryck knappen uppåt eller nedåt för att justera volymen. <ul style="list-style-type: none"><li>• <b>Tyst</b> Tryck på knappen <b>Volym</b> för att stänga av ljudet. Tryck på den igen för att slå på ljudet.</li></ul>

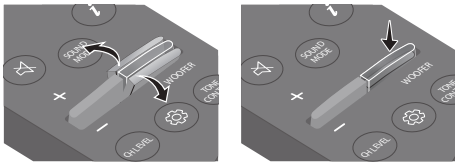

<p><b>5</b></p>	 <p><b>CH LEVEL</b></p>	<p>Om du trycker på knappen kan du justera volymen för varje högtalare.</p> <ul style="list-style-type: none"> <li>Tryck på knappen för att välja <b>VIRTUAL CENTER LEVEL</b> och justera sedan volymen mellan -6 och 6 genom att använda knapparna <b>Upp/Ned</b>.</li> <li>Inställningen <b>REAR LEVEL</b> stöds när de bakre högtalarna (som säljs separat) är anslutna. Använd knapparna <b>Upp/Ned</b> för att justera volymen för <b>REAR LEVEL</b> mellan -6 och 6.</li> </ul>
<p><b>6</b></p>	 <p><b>Ljudkontroll</b></p>	<p>Om du trycker på knappen kan du ange ljudfunktionen. De önskade inställningarna kan justeras med knapparna <b>Upp/Ned</b>.</p> <p><b>AUDIO SYNC → NIGHT MODE ON/OFF → VOICE ENHANCE ON/OFF</b></p> <ul style="list-style-type: none"> <li><b>AUDIO SYNC</b> Om video på tv:n och ljud från Soundbar inte är synkroniserade trycker du på knappen  (<b>Ljudkontroll</b>) för att välja <b>AUDIO SYNC</b> och anger sedan ljudfördröjningen till 0~300 millisekunder med knapparna <b>Upp/Ned</b>. (Inte tillgängligt i lägena "USB" eller "BT".)</li> <li><b>NIGHT MODE ON/OFF</b> Läget är optimerat för tittande på kvällen. Inställningarna är sådana att ljudet sänks men dialogen ändå hörs tydligt.</li> <li><b>VOICE ENHANCE ON/OFF</b> Det här läget gör det enklare att höra dialog i filmer och TV-program.</li> <li>Ljudfunktionen <b>NIGHT MODE</b> och <b>VOICE ENHANCE</b> kan slås <b>ON/OFF</b> med knappen <b>Upp/Ned</b>.</li> <li>Tryck ned knappen  (<b>Ljudkontroll</b>) i 5 sekunder för att justera ljudet för varje frekvensband. 150 Hz, 300 Hz, 600 Hz, 1,2 kHz, 2,5 kHz, 5 kHz, och 10 kHz kan väljas med knapparna <b>Vänster/Höger</b> och justeras till en inställning mellan -6 och +6 med knapparna <b>Upp/Ned</b>. (Se till att ljudläget är inställt på "STANDARD".)</li> </ul>
<p><b>7</b></p>	 <p><b>Bluetooth PAIR</b></p>	<p>Växla Soundbar till Bluetooth-parkopplingsläge. Tryck på knappen  <b>PAIR</b> och vänta på att skärmen "BT PAIRING" visas för att ansluta till en ny Bluetooth-enhet.</p>
<p><b>8</b></p>	 <p><b>Uppspelning/ Paus</b></p>	<p>Du kan också spela upp/pausa musik genom att trycka på knappen.</p>

<p><b>9</b></p>	 <p>Upp/Ned/ Vänster/ Höger</p>	 <p>Tryck på de angivna områdena för att välja Upp/Ned/Vänster/Höger.</p> <p>Tryck på knappen Upp/Ned/Vänster/Höger för att välja eller ange funktioner.</p> <ul style="list-style-type: none"> <li>• <b>Upprepa</b> Om du vill använda Upprepa-funktionen i "USB"-läge trycker du på knappen <b>Upp</b>.</li> <li>• <b>Hoppa över musik</b> Tryck på knappen <b>Höger</b> för att välja nästa musikfil. Tryck på knappen <b>Vänster</b> för att välja föregående musikfil.</li> <li>• <b>ID SET</b> Håll knappen <b>Upp</b> intryckt i 5 sekunder för att slutföra <b>ID SET</b> (när du ansluter till en trådlös subwoofer eller trådlösa bakre högtalare).</li> </ul>
<p><b>10</b></p>	 <p>Info</p>	<p>När du trycker på den visas information om varje läge. (Se sidan 7.)</p>

<p><b>11</b></p>	<p><b>SOUND MODE</b></p>	<p>Om du trycker på knappen kan du välja önskat ljudläge.</p> <p><b>SURROUND SOUND → BASS BOOST → GAME → ADAPTIVE → DTS VIRTUAL:X → STANDARD</b></p> <ul style="list-style-type: none"> <li>- <b>SURROUND SOUND</b> Ger en bredare ljudbild än standard.</li> <li>- <b>BASS BOOST</b> Ljudbildsläge som framhäver basljud.</li> <li>- <b>GAME</b> Ger stereoljud så du kan fördjupa dig i händelseförloppet när du spelar.</li> <li>- <b>ADAPTIVE</b> Analyserar innehållet i realtid och ger automatiskt den optimala ljudbilden baserat på innehållets egenskaper.</li> <li>- <b>DTS VIRTUAL:X</b> Fängslande 3D-ljud från allt innehåll.</li> <li>- <b>STANDARD</b> Matar ut det ursprungliga ljudet.</li> </ul> <ul style="list-style-type: none"> <li>• <b>DRC (Dynamic Range Control)</b> Gör att du kan använda dynamisk omfångskontroll för Dolby Digital-ljudspår. Tryck och håll ned knappen <b>SOUND MODE</b> i mer än 5 sekunder när Soundbar är avstängd om du vill slå på eller stänga av DRC-funktionen (Dynamic Range Control). När DRC är på sänks högt ljud. (Ljudet kan låta förvrängt.)</li> <li>• <b>Bluetooth Power</b> Den här funktionen slår automatiskt på Soundbar när en begäran om anslutning från en tidigare ansluten TV eller Bluetooth-enhet tas emot. Inställningen är påslagen som standard. <ul style="list-style-type: none"> <li>- Tryck på och håll ned knappen <b>SOUND MODE</b> i mer än 5 sekunder för att slå av Bluetooth-funktionen.</li> </ul> </li> </ul>
<p><b>12</b></p>	<p><b>WOOFER</b></p> <p><b>NIVÅ WOOFER (BAS)</b></p>	 <p>Tryck knappen uppåt eller nedåt för att justera nivån för woofer (bas) till -12 eller mellan -6 och +6. Ställ in ljudnivån för woofer (bas) till 0 (Standard) genom att trycka på knappen.</p>
<p><b>13</b></p>	<p><b>tone control</b></p> <p><b>tone control</b></p>	<p>Om du trycker på knappen kan du justera volymen för diskanten eller basen.</p> <ul style="list-style-type: none"> <li>• Tryck på knappen för att välja <b>TREBLE</b> eller <b>BASS</b> och justera sedan volymen mellan -6 och 6 genom att använda knapparna <b>Upp/Ned</b>.</li> </ul>



## Använda de dolda knapparna (knappar med mer än en funktion)

Dold knapp		Sida
Knapp på fjärrkontrollen	Funktion	
WOOFER (Upp)	TV: ns fjärrkontroll På/Av (standby)	Sidan 14
Vänster	TV-autoanslutning på/av (BT redo)	Sidan 25
Upp	ID SET	Sidan 11
 (Ljudkontroll)	7 bands EQ	Sidan 10
SOUND MODE	DRC ON/OFF (standby)	Sidan 12
	Bluetooth Power	Sidan 12
 PAIR	Bluetooth-multianslutning på/av (standby)	Sidan 32

## Uteffektspecifikationer för de olika ljudeffektslägena

Effekt	Ineffekt	Uteffekt		
		Utan trådlösa bakre högtalare	Med trådlösa bakre högtalare	
 <b>SOUND MODE</b>	SURROUND SOUND	2.0 kanaler	2.1 kanaler	4.1 kanaler
		5.1 kanaler	2.1 kanaler	4.1 kanaler
	BASS BOOST	2.0 kanaler	2.1 kanaler	4.1 kanaler
		5.1 kanaler	2.1 kanaler	4.1 kanaler
	GAME	2.0 kanaler	2.1 kanaler	4.1 kanaler
		5.1 kanaler	2.1 kanaler	4.1 kanaler
	ADAPTIVE	2.0 kanaler	2.1 kanaler	4.1 kanaler
		5.1 kanaler	2.1 kanaler	4.1 kanaler
	DTS VIRTUAL:X	2.0 kanaler	2.1 kanaler	4.1 kanaler
		5.1 kanaler	2.1 kanaler	4.1 kanaler
	STANDARD	2.0 kanaler	2.1 kanaler	2.1 kanaler
		5.1 kanaler	2.1 kanaler	2.1 kanaler

- Samsungs trådlösa bakre högtalare kan köpas separat. Om du vill köpa högtalare kontaktar du återförsäljaren du köpte Soundbar från.

# Styra volymen för Soundbar med en tv-fjärrkontroll

Styr volymen för Soundbar med fjärrkontrollen till tv:n.

- Den här funktionen kan endast användas med infraröda fjärrkontroller. Bluetooth-fjärrkontroller (fjärrkontroller som kräver parkoppling) stöds inte.
- Ställ in tv-högtalaren på **Extern högtalare** för att använda denna funktion.
- Tillverkare som stöder denna funktion:  
Samsung, VIZIO, LG, Sony, Sharp, PHILIPS, PANASONIC, TOSHIBA, Hisense, RCA

1. Stäng av Soundbar.

2. Håll knappen **WOOFER** intryckt i 5 sekunder.

Varje gång du trycker knappen **WOOFER** uppåt och håller den intryckt i 5 sekunder växlar läget i följande ordning: "OFF-TV REMOTE" (Standardläge), "SAMSUNG-TV REMOTE", "ALL-TV REMOTE".

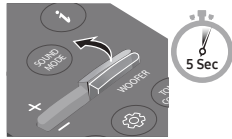
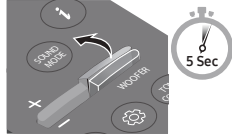
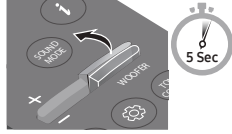
Knapp på fjärrkontrollen	Skärm	Status
	(Standardläge) <b>OFF-TV REMOTE</b>	Inaktivera tv-fjärrkontrollen.
	<b>SAMSUNG-TV REMOTE</b>	Aktivera IR-fjärrkontrollen till en Samsung-tv.
	<b>ALL-TV REMOTE</b>	Aktivera IR-fjärrkontrollen till en tv från tredje part.

# 04 ANSLUTA SOUNDBAR

## Ansluta ström

Använd kablarna för att ansluta subwoofern och Soundbar till ett eluttag i följande ordning:

1. Anslut strömsladden till subwoofern.
2. Anslut kabeln för utgående ström till strömadaptern och sedan till Soundbar.
3. Anslut strömsladden till ett vägguttag.

Se bilderna nedan.

- Mer information om den strömförsörjning som krävs och om strömförbrukning finns på etiketten på produkten. (Etikett: Soundbar-huvudenhetens undersida)

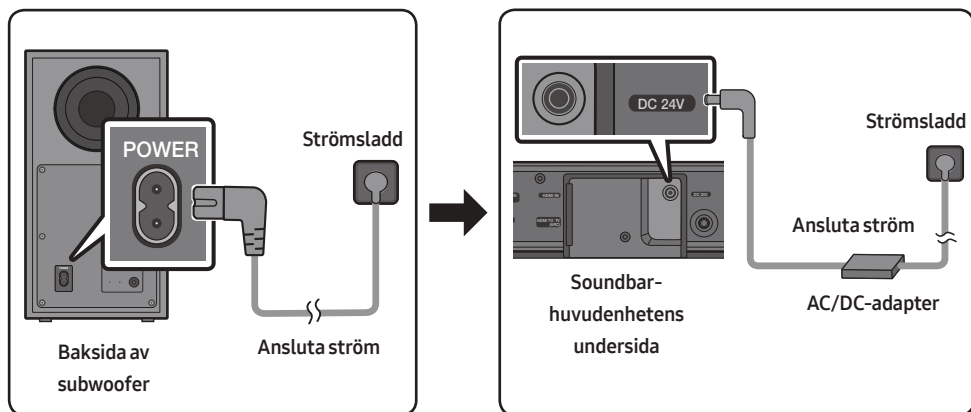

- Se till att AC/DC-adapttern ligger platt på bordet eller golvet. Om du placerar AC/DC-adapttern så att den hänger med kontakten för elsladden uppåt, kan vatten och andra främmande substanser tränga in i adapttern och göra att den inte fungerar.

# Ansluta Soundbar till subwoofern



När subwoofern är ansluten kan du få ett djupt basljud.

## Automatisk anslutning mellan subwoofern och Soundbar

När du slår på strömmen efter att du anslutit strömkablarna till Soundbar och subwoofern, ansluts subwoofern automatiskt till Soundbar.

- När den automatiska hoppningen har slutförts tänds den blå indikatorlampan på baksidan av subwoofern.

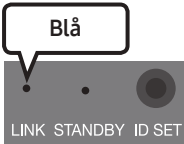
## LED-indikatorlampor på baksidan av subwoofern

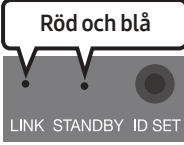
LED	Status	Beskrivning	Lösning
 LINK STANDBY ID SET	På	Lyckad anslutning (normal drift)	-
	Blinkar	Återställer anslutningen	Kontrollera om strömkabeln som är ansluten till huvudenheten för Soundbar är korrekt ansluten eller vänta ca 5 minuter. Om blinkandet fortsätter provar du med att ansluta subwoofern manuellt. Se sidan 17.
 LINK STANDBY ID SET	På	Standby (när Soundbar-huvudenheten är avstängd)	Kontrollera att strömkabeln till Soundbar-huvudenheten är korrekt ansluten.
		Anslutningen misslyckades	Anslut igen. Se anvisningarna för manuell anslutning på sidan 17.
 LINK STANDBY ID SET	Blinkar	Felfunktion	Se kontaktinformationen till Samsung Service Center i handboken.

## Ansluta subwoofern manuellt om automatisk anslutning misslyckas

Innan du utför proceduren för manuell anslutning nedan:

- Kontrollera att strömkablarna för Soundbar och subwoofern är korrekt anslutna.
- Se till att Soundbar är på.

1. Håll **ID SET** på baksidan av subwoofern intryckt i minst 5 sekunder.

- Den röda indikatorlampan på baksidan av subwoofern släcks och den blå indikatorlampan börjar blinka.

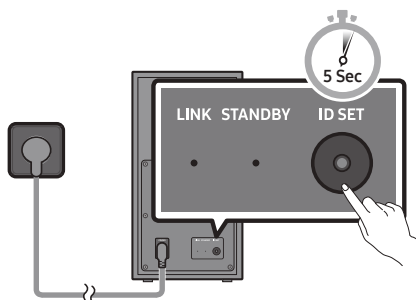

Baksida av subwoofer

2. Håll knappen **Upp** på fjärrkontrollen intryckt i minst 5 sekunder.

- Meddelandet **ID SET** visas på Soundbars display ett kort tag och försvinner sedan.
- Soundbar slås på automatiskt när **ID SET** är klar.

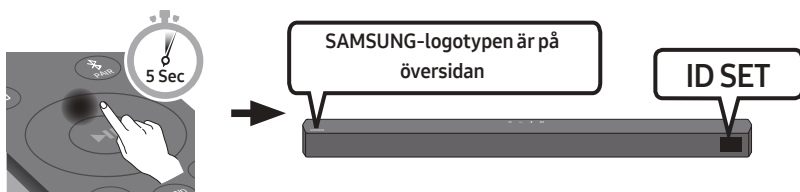

3. Kontrollera om lysdioden LINK lyser med ett fast blått ljus (anslutningen upprättad).

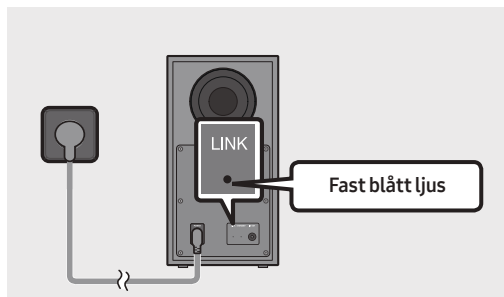

Lysdioden LINK slutar blinka och lyser med ett fast blått ljus när anslutningen har upprättats mellan Soundbar och den trådlösa subwoofern.

## **OBS!**

- Anslut inte den här produktens strömkabel eller din tv till ett vägguttag förrän alla anslutningar mellan komponenterna är klara.
- Innan du flyttar eller installerar den här produkten ska du se till att stänga av den och dra ur strömkabeln.
- Om huvudenheten är avstängd går den trådlösa subwoofern in i standbyläge och lysdioden STANDBY på baksidan blir röd efter att ha blinkat blått flera gånger.
- Om du använder en enhet som använder samma frekvens (5,8 GHz) som Soundbar i närheten av Soundbar, kan störningar orsaka vissa ljudavbrott.
- Det maximala överföringsavståndet för den trådlösa signalen hos huvudenheten är ca 10 m, men kan variera beroende på användningsmiljö. Om det finns en vägg i armerad betong eller metall mellan huvudenheten och den trådlösa subwoofern, kan det hända att systemet inte fungerar alls eftersom den trådlösa signalen inte kan gå genom metall.

## **SÄKERHETSÅTGÄRDER**

- De trådlösa mottagarantennerna är inbyggda i den trådlösa subwoofern. Skydda enheterna mot vatten och fukt.
- För bästa möjliga lyssningsprestanda bör du se till att området runt den trådlösa subwoofern och den trådlösa mottagarmodulen (säljs separat) är fritt från hinder.

## Ansluta SWA-9100S (säljs separat) till en Soundbar

Utöka till helt trådlöst ljud genom att ansluta trådlösa bakre högtalare (SWA-9100S – säljs separat) från Samsung till din Soundbar.

1. Anslut den trådlösa mottagarmodulen till 2 surroundhögtalare.
  - Anslut högtalarkabelns ändrar till högtalaren.

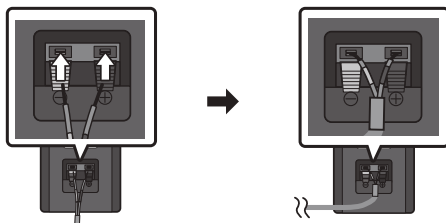

- Högtalarkablarna är färgkodade.

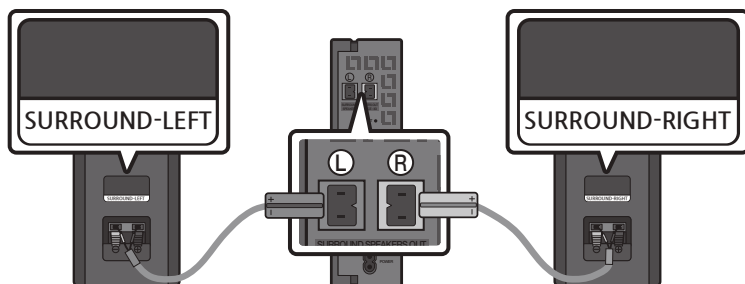

2. Kontrollera den trådlösa mottagarmodulens standbystatus när du har anslutit den till ett eluttag.
  - Lysdiödsindikatorn LINK (blå lysdiö) på den trådlösa mottagarmodulen blinkar. Om lysdiöden inte blinkar trycker du på knappen **ID SET** på baksidan av den trådlösa mottagarmodulen med spetsen på en penna i 5-6 sekunder tills lysdiödsindikatorn LINK blinkar (blått). Mer information om lysdiöden finns i användarhandboken till SWA-9100S.

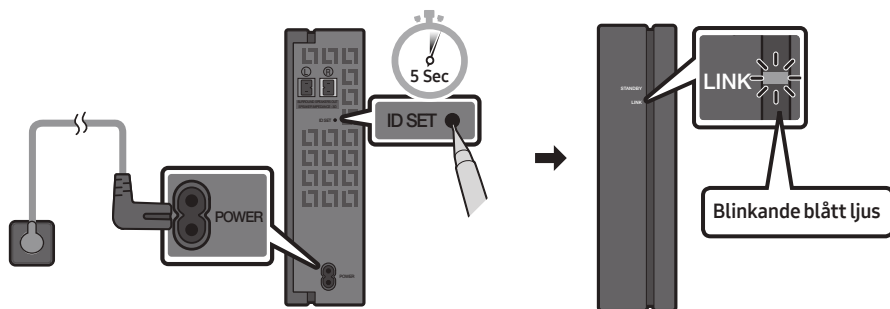

3. Håll knappen **Upp** på fjärrkontrollen intryckt i minst 5 sekunder.
- Meddelandet **ID SET** visas på Soundbars display ett kort tag och försvinner sedan.
  - Soundbar slås på automatiskt när **ID SET** är klar.

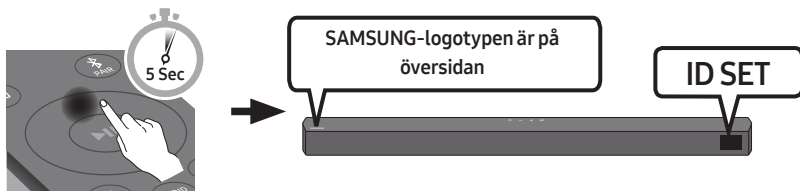

**⚠ VAR FÖRSIKTIG**

- Om din Soundbar spelar upp musik när den ansluts till SWA-9100S kan det hända att ljudet hackar något från subwoofern när anslutningen upprättas.

4. Kontrollera om lysdioden LINK lyser med ett fast blått ljus (anslutningen upprättad).

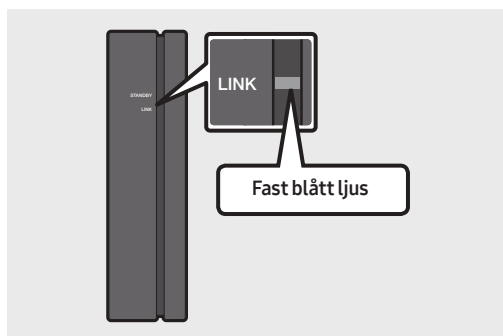

Lysdioden LINK slutar blinka och lyser med ett fast blått ljus när anslutningen har upprättats mellan Soundbar och den trådlösa mottagarmodulen.

5. Om SWA-9100S inte har anslutits upprepar du proceduren från steg 2.



# 05 MED EN KABELANSLUTNING TILL TV:N

Hör tv-ljudet från din Soundbar via kabelanslutning eller trådlös anslutning.

- När Soundbar är ansluten till en vald Samsung-tv kan Soundbar styras med tv:ns fjärrkontroll.
  - Funktionen stöds av Samsung Smart TV-modeller från 2017 och senare som stöder Bluetooth när du ansluter Soundbar till tv:n med en optisk kabel.
  - Med den funktionen kan du också använda tv-menyn för att justera ljudfältet och olika inställningar samt volym och tyst.

## Metod 1. Ansluta med en optisk kabel

### Checklista före anslutning

- När både HDMI-kabeln och den optiska kabeln är anslutna tas HDMI-signalen emot först.
- Om du använder en optisk kabel och det finns skydd på kontaktarna, måste du ta bort skydden först.

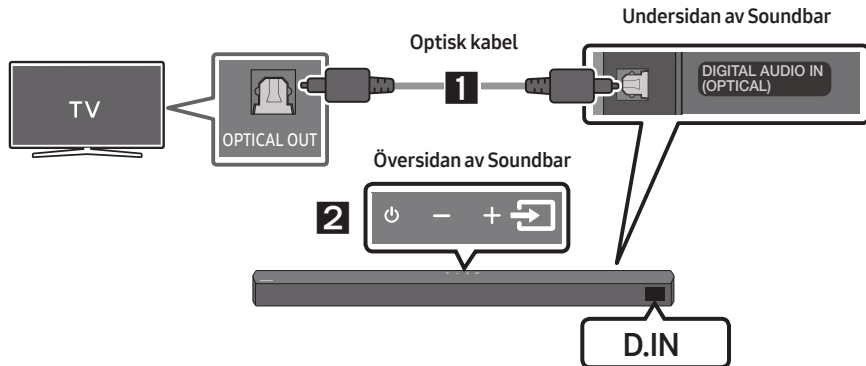



1. Anslut **DIGITAL AUDIO IN (OPTICAL)**-uttaget på Soundbar till OPTICAL OUT-uttaget på tv:n med en digital optisk kabel.
2. Tryck på knappen  (**Källa**) på översidespanelen eller på fjärrkontrollen och välj sedan läget "D.IN".

## Metod 2. Ansluta en tv med en HDMI-kabel

### ⚠ VAR FÖRSIKTIG

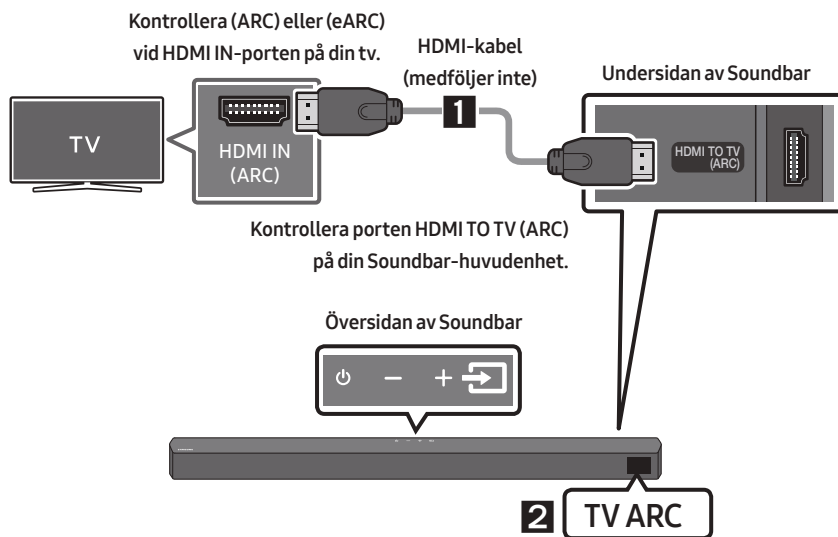
- När både HDMI-kabeln och den optiska kabeln är anslutna tas HDMI-signalen emot först.
- Se till att ansluta märkta ARC när du ansluter HDMI-kabeln mellan tv:n och Soundbar. Annars kanske inte tv-ljudet matas ut.
- Den rekommenderade kabeln är en **High-Speed HDMI Cable with Ethernet**.



1. När Soundbar och tv:n är på ansluter du HDMI-kabeln (medföljer inte) enligt bilden.
2. "TV ARC" visas i Soundbar-huvudenhetens display och tv-ljudet spelas upp på Soundbar.
  - Om det inte går att höra TV-ljudet trycker du på knappen  (Källa) på fjärrkontrollen eller på översidespanelen på Soundbar för att växla till "D.IN"-läge. Skärmen visar "D.IN" och "TV ARC" i tur och ordning och tv-ljudet spelas upp.
  - Om "TV ARC" inte visas i Soundbar-huvudenhetens display, kontrollerar du att HDMI-kabeln (medföljer inte) är ansluten till rätt port.
  - Använd volymknapparna på tv:ns fjärrkontroll för att ändra volymen på Soundbar.

## **OBS!**

- HDMI är ett gränssnitt som gör det möjligt att överföra ljud- och bilddata digitalt med en enda anslutning.
- Om det finns en ARC-port i tv:n ansluter du HDMI-kabeln till HDMI IN (ARC)-porten.
- Vi rekommenderar dig att använda en HDMI-kabel utan kärna om det är möjligt. Om du använder en HDMI-kabel med kärna ska du använda en som är tunnare än 14 mm i diameter.
- Den här funktionen är inte tillgänglig om HDMI-kabeln inte stödjer ARC.
- När sändningssignalerna är Dolby Digital och inställningen för "Digitalt utmatningsformat för ljud" är PCM på din TV, rekommenderar vi att du ändrar inställningen till Dolby Digital. När inställningen har ändrats kommer du att uppleva att ljudkvaliteten blir bättre. (Tv-menyn kan använda olika ord för Dolby Digital och PCM beroende på tv:ns tillverkare.)

# 06 MED EN TRÅDLÖS ANSLUTNING TILL TV:N

## Ansluta via Bluetooth

När en tv är ansluten via Bluetooth kan du höra stereoljud utan krångel med kablar.

- Det går bara att ansluta en tv åt gången.

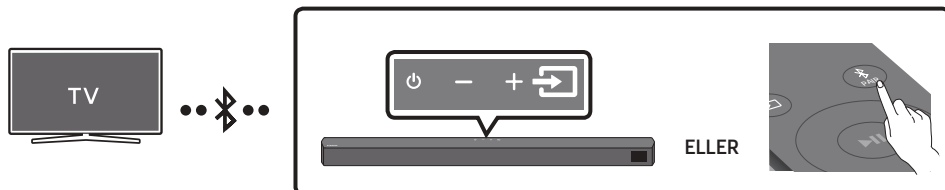

### Den inledande anslutningen

1. Tryck på knappen **PAIR** på fjärrkontrollen för att gå in i läget **"BT PAIRING"**.  
(ELLER) a. Tryck på knappen **(Källa)** på översidespanelen och välj sedan **"BT"**.  
**"BT"** ändras till **"BT PAIRING"** automatiskt om några sekunder eller ändras till **"BT READY"** om det finns en sparad anslutning.  
b. När **"BT READY"** visas håller du knappen **(Källa)** på översidespanelen på Soundbar intryckt längre än 5 sekunder för att visa **"BT PAIRING"**.
2. Välj Bluetooth-läge på tv:n. (Se tv:ns handbok för mer information.)
3. Välj **"[AV] Soundbar B5-Series"** från listan på tv-skärmen.  
En tillgänglig Soundbar visas med **"Needs pairing"** eller **"Paired"** i tv:ns lista över Bluetooth-enheter. Anslut till Soundbar genom att välja meddelandet och upprätta en anslutning.
  - När tv:n är ansluten visas **[Tv:ns namn] → "BT"** på framsidesdisplayen på Soundbar.
4. Nu kan du höra tv-ljudet från Soundbar.

### Om enheten inte går att ansluta

- Om den tidigare anslutna Soundbar-listningen (t.ex. **"[AV] Soundbar B5-Series"**) visas i listan tar du bort den.
- Upprepa sedan steg 1 till och med 3.

### OBS!



- När du har anslutit Soundbar till din TV för första gången använder du läget **"BT READY"** för att återansluta.

## Koppla bort Soundbar från tv:n

Tryck på knappen  (Källa) på översidespanelen eller på fjärrkontrollen och välj sedan något annat läge än "BT".

- Det tar tid att koppla bort eftersom tv:n måste ta emot ett svar från Soundbar. (Den tid som krävs kan variera beroende på tv-modell.)
- Om du vill avbryta den automatiska Bluetooth-anslutningen mellan Soundbar och tv:n trycker du på knappen **Vänster** på fjärrkontrollen i 5 sekunder medan Soundbar visar statusen "BT READY". (Växla mellan aktiverad → inaktiverad)

## Vad är skillnaden mellan BT READY och BT PAIRING?

- **BT READY** : I detta läge kan du söka efter tidigare anslutna TV-apparater eller ansluta en tidigare ansluten mobilenhet till Soundbar.
- **BT PAIRING** : I detta läge kan du ansluta en ny enhet till Soundbar. (Tryck på knappen  PAIR på fjärrkontrollen eller håll knappen  (Källa) på översidan av Soundbar intryckt längre än 5 sekunder när Soundbar är i "BT"-läget.)

## OBS!

- Om du blir tillfrågad om en PIN-kod när du ansluter en Bluetooth-enhet anger du <0000>.
- I Bluetooth-anslutningsläge går Bluetooth-anslutningen förlorad om avståndet mellan Soundbar och Bluetooth-enheten överstiger 10 m.
- Soundbar stängs av automatiskt efter 20 minuter i Redo-läget.
- Soundbar kanske inte utför Bluetooth-sökningen eller -anslutningen korrekt under följande omständigheter:
  - Om det finns ett starkt elektriskt fält runt Soundbar.
  - Om två eller flera Bluetooth-enheter är parkopplade med Soundbar samtidigt.
  - Om Bluetooth-enheten är avstängd, inte på plats eller inte fungerar.
- Elektroniska enheter kan orsaka radiostörningar. Utrustning som alstrar elektromagnetiska vågor måste hållas borta från Soundbar-huvudenheten. t.ex. mikrovågsugnar, trådlösa nätverksenheter etc.

# 07 ANSLUTA EN EXTERN ENHET

Anslut till en extern enhet via en kabelanslutning eller Bluetooth-anslutning för att spela upp den externa enhetens ljud via Soundbar.

## Metod 1. Ansluta med en optisk kabel

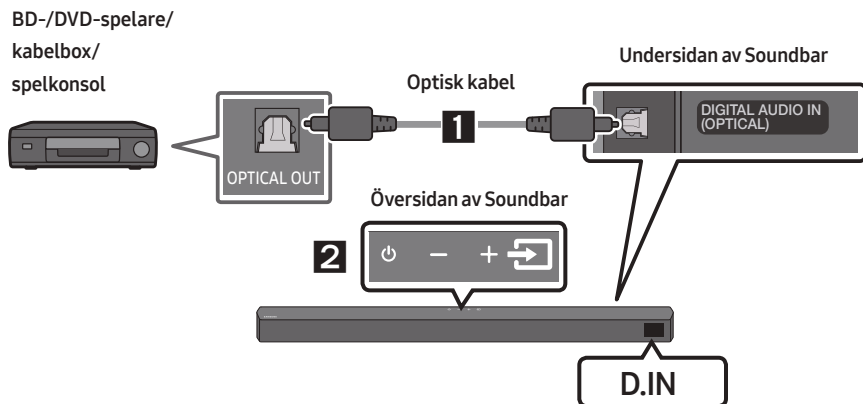

1. Anslut **DIGITAL AUDIO IN (OPTICAL)** på huvudenheten till OPTICAL OUT-uttaget på källenheten med en digital optisk kabel.
2. Välj "D.IN"-läge genom att trycka på knappen  (**Källa**) på översidespanelen eller på fjärrkontrollen.

## Metod 2. Ansluta med en HDMI-kabel

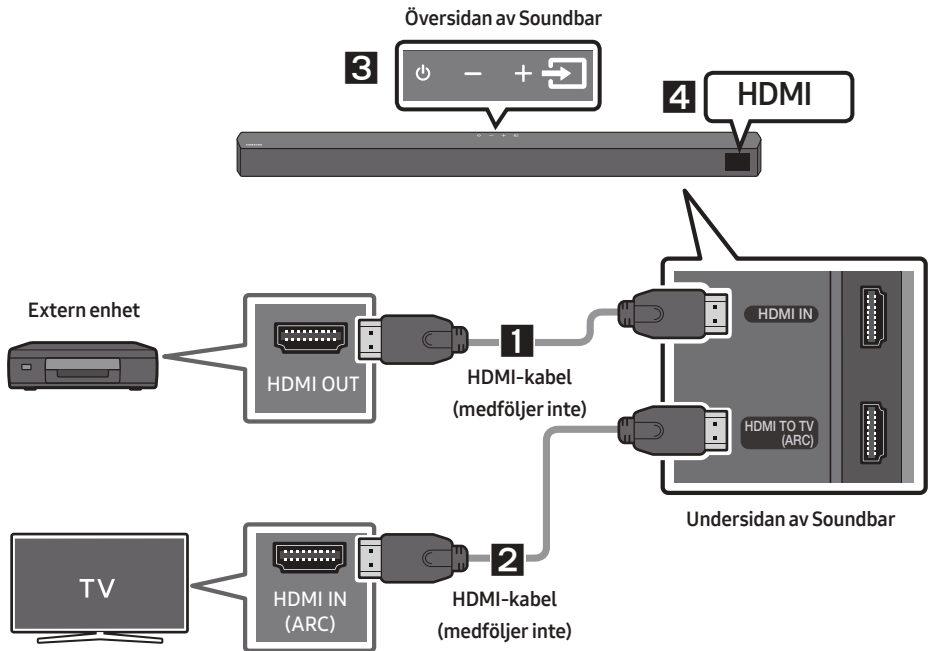

1. Anslut en HDMI-kabel (medföljer inte) från **HDMI IN**-porten på undersidan av Soundbar till HDMI OUT-porten på din digitala enhet.
2. Anslut en HDMI-kabel (medföljer inte) från **HDMI TO TV (ARC)**-porten på undersidan av Soundbar till porten HDMI IN på din TV.
3. Tryck på knappen  (**Källa**) på översidespanelen eller på fjärrkontrollen och välj sedan "HDMI".
4. "HDMI"-läget visas på Soundbar-displayen och ljudet spelas upp.

# 08 ANSLUTA EN USB-LAGRINGSENHET

Du kan spela upp musikfiler från USB-lagringenheter via Soundbar.

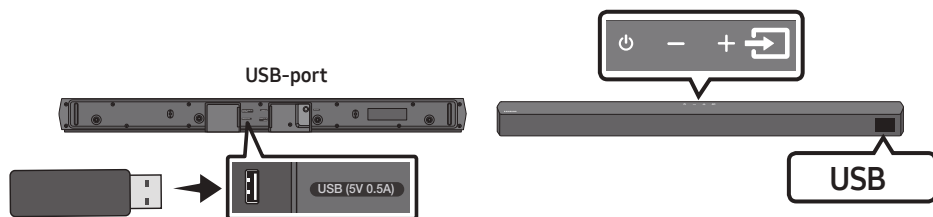

1. Anslut USB-enheten till USB-porten på undersidan av produkten.
2. Tryck på knappen  (Källa) på översidespanelen eller på fjärrkontrollen och välj sedan "USB".
3. "USB" visas på displayen.
4. Spela upp musik från USB-lagringenheter via Soundbar.
  - Soundbar stängs av automatiskt (Auto Power Down) om ingen USB-enhet har anslutits under mer än 20 minuter.

## Kompatibilitetslista

Förlängning	Codec	Samplingsfrekvens	Bithastighet
*.mp3	MPEG 1 Layer2	16kHz ~ 48kHz	80–320kbps
	MPEG 1 Layer3	16kHz ~ 48kHz	80–320kbps
	MPEG 2 Layer3	16kHz ~ 48kHz	80–320kbps
	MPEG 2.5 Layer3	16kHz ~ 48kHz	80–320kbps
*.wma	Wave_Format_MSAudio1	16kHz ~ 48kHz	56–128kbps
	Wave_Format_MSAudio2	16kHz ~ 48kHz	56–128kbps
*.aac	AAC	16kHz ~ 96kHz	48–320kbps
	AAC-LC	16kHz ~ 96kHz	128–192kbps 5.1-kanal 320kbps
	HE-AAC	24kHz ~ 96kHz	48–64kbps 5.1-kanal 160kbps
*.wav	-	16kHz ~ 48kHz	upp till 3000kbps
*.flac	FLAC	32kHz–192kHz	162–8100kbps
*.aiff	AIFF	32kHz–192kHz	1024–9216kbps
*.ogg	OGG 1.1.0	16kHz ~ 48kHz	50–500kbps

- Om det finns för många mappar (fler än cirka 200) och filer (fler än cirka 2000) på USB-enheten kan det ta lite tid för Soundbar att öppna och spela upp filerna.
- Soundbar stöder endast USB-enheter med filsystemen FAT16 (~2GB), FAT32 (~2TB) eller NTFS (~2TB).



# 09 ANSLUTA EN MOBILENHET

## Ansluta via Bluetooth

När en mobilenhet är ansluten via Bluetooth kan du höra stereoljud utan krångel med kablar.

- Anslutningen är begränsad till en TV eller två Bluetooth-enheter samtidigt.

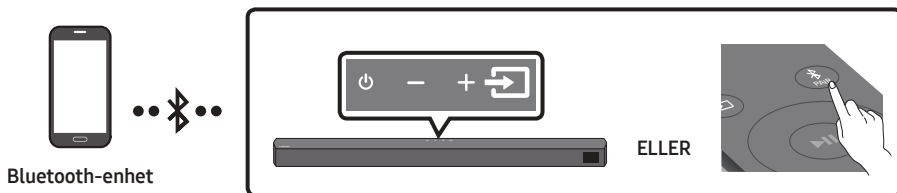

### Den inledande anslutningen

1. Tryck på knappen **PAIR** på fjärrkontrollen för att gå in i läget **"BT PAIRING"**.  
(ELLER) a. Tryck på knappen **(Källa)** på översidespanelen och välj sedan **"BT"**.  
"BT" ändras till **"BT PAIRING"** automatiskt om några sekunder eller ändras till **"BT READY"** om det finns en sparad anslutning.  
b. När **"BT READY"** visas håller du knappen **(Källa)** på översidespanelen på Soundbar intryckt längre än 5 sekunder för att visa **"BT PAIRING"**.
2. Välj **"[AV] Samsung Soundbar B5-Series"** från listan.
  - När en Soundbar är ansluten till Bluetooth-enheten visas **[Bluetooth-enhetens namn] → "BT"** på framsidesdisplayen.
3. Spela upp musikfiler från enheten som är ansluten via Bluetooth genom Soundbar.



### Om enheten inte går att ansluta

- Om den tidigare anslutna Soundbar-listningen (t.ex. **"[AV] Samsung Soundbar B5-Series"**) visas i listan tar du bort den.
- Upprepa sedan steg 1 och 2.

### OBS!

- När du har anslutit Soundbar till din mobilenhet för första gången använder du läget **"BT READY"** för att återansluta.

## Vad är skillnaden mellan BT READY och BT PAIRING?

- **BT READY** : I detta läge kan du söka efter tidigare anslutna TV-apparater eller ansluta en tidigare ansluten mobilenhet till Soundbar.
- **BT PAIRING** : I detta läge kan du ansluta en ny enhet till Soundbar. (Tryck på knappen  PAIR på fjärrkontrollen eller håll knappen  (Källa) på översidan av Soundbar intryckt längre än 5 sekunder när Soundbar är i "BT"-läget.)

## OBS!

- Om du blir tillfrågad om en PIN-kod när du ansluter en Bluetooth-enhet anger du <0000>.
- I Bluetooth-anslutningsläge går Bluetooth-anslutningen förlorad om avståndet mellan Soundbar och Bluetooth-enheten överstiger 10 m.
- Soundbar stängs av automatiskt efter 20 minuter i Redo-läget.
- Soundbar kanske inte utför Bluetooth-sökningen eller -anslutningen korrekt under följande omständigheter:
  - Om det finns ett starkt elektriskt fält runt Soundbar.
  - Om flera Bluetooth-enheter är parkopplade med Soundbar samtidigt.
  - Om Bluetooth-enheten är avstängd, inte på plats eller inte fungerar.
- Elektroniska enheter kan orsaka radiostörningar. Utrustning som alstrar elektromagnetiska vågor måste hållas borta från Soundbar-huvudenheten. t.ex. mikrovågsugnar, trådlösa nätverksenheter etc.
- Soundbar stöder SBC-data (44,1kHz, 48kHz).
- Anslut endast till en Bluetooth-enhet som stöder A2DP-funktionen (AV).
- Du kan inte ansluta Soundbar till en Bluetooth-enhet som endast stöder handsfreefunktionen (HF).
- När du har parat ihop Soundbar med en Bluetooth-enhet är det bara att välja "**[AV] Samsung Soundbar B5-Series**" i listan över anslutna enheter, så övergår Soundbar automatiskt till "BT"-läge.
  - Tillgängligt endast om Soundbar är listat under Bluetooth-enhetens parade enheter. (Bluetooth-enheten och Soundbar måste paras korrekt åtminstone en gång.)
- Soundbar kommer endast att visas i Bluetooth-enhetens lista med sökta enheter när Soundbar visar "BT READY".

## Bluetooth Power På (SOUND MODE)

Om en tidigare parkopplad Bluetooth-enhet försöker parkoppla med Soundbar när funktionen Bluetooth Power På är aktiverad och Soundbar är avstängd, slås Soundbar på automatiskt.

1. Tryck på och håll ned knappen **SOUND MODE** på fjärrkontrollen i minst 5 sekunder medan Soundbar är påslagen.
2. "**ON-BLUETOOTH POWER**" visas på Soundbars skärm.

## Koppla bort Bluetooth-enheten från en Soundbar

Så här kopplar du från Bluetooth-enheten från Soundbar. För instruktioner, se Bluetooth-enhetens bruksanvisning.

- Soundbar kopplas från.
- När Soundbar är frånkopplad från Bluetooth-enheten visar Soundbar **"BT DISCONNECTED"** på framsidesdisplayen.

## Koppla bort Soundbar från Bluetooth-enheten

Tryck på knappen  (**Källa**) på den övre panelen eller på fjärrkontrollen och växla sedan till något annat läge än **"BT"**.

- Det tar tid att koppla bort eftersom Bluetooth-enheten måste ta emot ett svar från Soundbar. (Bortkopplingstiden kan variera beroende på Bluetooth-enheten.)
- När Soundbar är frånkopplad från Bluetooth-enheten visar Soundbar **"BT DISCONNECTED"** på framsidesdisplayen.

### **OBS!**

- I Bluetooth-anslutningsläge kan Bluetooth-anslutningen stängas av om avståndet mellan Soundbar och Bluetooth-enheten överskrider 10 m.
- Soundbar slås automatisk av efter 20 minuter i statusen Redo.

### **Mer om Bluetooth**

Bluetooth är en ny teknik som gör att Bluetooth-kompatibla enheter enkelt kan ansluta till varandra med en kort trådlös anslutning.

- En Bluetooth-enhet kan orsaka ljud eller tekniskt fel, beroende på användning, i följande fall:
  - När en del av kroppen är i kontakt med mottagnings- / överföringssystemet för Bluetooth-enheten eller Soundbar.
  - Elektrisk variation på grund av hinder i form av vägg, hörn eller företagspartition.
  - Vid exponering för elektrisk störning från enheter inom samma frekvensband, som exempelvis medicinsk utrustning, mikrovågsugnar och trådlöst nätverk.
- Para ihop Soundbar med Bluetooth-enheten och håll ett kort avstånd.
- Ju längre avstånd mellan Soundbar och Bluetooth-enheten, desto sämre kvalitet. Om avståndet överskrider Bluetooth-enhetens användarintervall förloras anslutningen.
- I områden med dåliga mottagningsförhållanden kanske inte Bluetooth-anslutningen fungerar som den ska.
- Bluetooth-anslutningen fungerar bara när den är nära enheten. Anslutningen bryts automatiskt om avståndet ligger utanför det här intervallet. Även inom det här intervallet kan ljudkvaliteten försämrans av hinder, såsom väggar eller dörrar.
- Den trådlösa enheten kan orsaka elektriska störningar när den är påslagen.

## Bluetooth-multianslutning

Soundbar kan anslutas till 2 Bluetooth-enheter samtidigt.



1. Anslut Soundbar till upp till två Bluetooth-enheter. (Se sidan 29)
2. Spela upp musik från en av de anslutna Bluetooth-enheterna när två enheter är anslutna.
3. Om musik spelas upp från Bluetooth-enhet "B" samtidigt som du spelar upp från enhet "A" börjar musiken spelas på enhet "B" och uppspelningen stoppas/pausas automatiskt på enhet "A".
4. I versioner före AVRCP V1.4, kan växlingstiden för enheten som spelar upp musik försenas.

## Bluetooth-multiparkoppling

### Parkoppla flera enheter med Soundbar

1. Slå på Soundbar.
2. I läget "BT" ska du trycka och hålla ned knappen  (Källa) på ovansidan av Soundbar i mer än 5 sekunder tills Soundbar övergår till läget "BT PAIRING". Se till att Bluetooth-enhetens Bluetooth är på och välj Soundbar i listan över tillgängliga enheter, Soundbar ansluts då automatiskt till Bluetooth-enheten.
3. Det går också att parkoppla och ansluta en 2:a Bluetooth-enhet till Soundbar med samma metod. Om du försöker ansluta en 3:e enhet tappar en ansluten enhet som inte spelar upp ljud Bluetooth-anslutningen, men förblir parkopplad med Soundbar.
4. Med samma metod kan du parkoppla upp till 8 Bluetooth-enheter, men bara de senaste 2 förblir anslutna till Soundbar samtidigt.

### OBS!

- Endast 1 Samsung-tv eller 2 Bluetooth-enheter kan vara anslutna till Soundbar samtidigt.
- Soundbar kopplas bort från Bluetooth-enheterna när den tar emot en anslutningsförfrågan från en Samsung-tv.
- Soundbarens standardinställning är "ON-BT MULTI CONNECTION" men om du vill att läget ska återställas till ett läge utan multianslutningar håller du knappen  PAIR på fjärrkontrollen intryckt i mer än fem sekunder i standbyläge tills "OFF-BT MULTI CONNECTION" visas på displayen.

# 10 INSTALLERA VÄGGFÄSTET

## Försiktighetsåtgärder vid installation

- Installera bara på en lodrät vägg.
- Installera inte på en plats med hög temperatur eller fuktighet.
- Kontrollera att väggen är tillräckligt stark för att bära produktens tyngd. Förstärk annars väggen eller välj en annan plats för installation.
- Köp och använd lämpliga monteringskruvar eller -bultar för den typ av vägg du har (gipsplatta, stålplatta, trä o.s.v.). Fäst om möjligt monteringskruvarna i väggreglar.
- Köp väggmonteringsskruvar enligt typ och tjocklek för den vägg där du vill montera Soundbar.
  - Diameter: M5
  - Längd: 35 mm eller längre rekommenderas.
- Anslut kablarna från enheten till externa enheter innan du monterar Soundbar på väggen.
- Kontrollera att enheten är avstängd och att kontakten inte är ansluten till strömkällan innan enheten installeras. Annars kan den orsaka elstötar.

## Väggmonteringskomponenter



Väggfästguide



Fästskruv



Skruv



Väggfäste

1. Placera **Väggfästguide** på väggytan.
  - **Väggfästguide** måste ligga plant vågrätt.
  - Om din tv är monterad på väggen, ska du montera Soundbar minst 5 cm under tv:n.

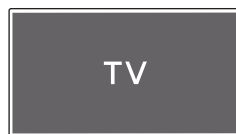

↕ 5 cm eller mer

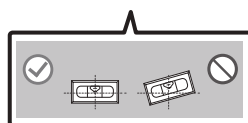
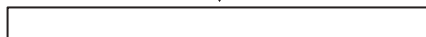

2. Placera **Väggfästguidens mittlinje** i höjd med tv:ns mitt (om du monterar Soundbar under tv:n) och fäst sedan **Väggfästguide** på väggen med tejp.

- Om enheten inte ska monteras under en tv sätter du **Mittlinjen** i installationsområdets mitt.

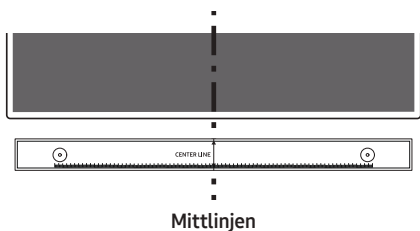

3. Använd en penna för att markera hålets positioner och ta bort **Väggfästguide**.

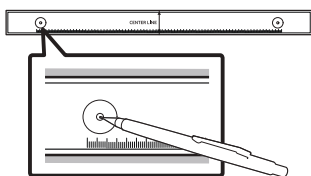

4. Använd en borrar i passande storlek och borra hål i väggen vid varje markering.

- Om markeringarna inte motsvarar reglarnas placering bör du sätta i lämpliga fästanordningar i hålen innan du sätter fast skruvarna. Om du använder fästanordningar måste du se till att borra tillräckligt stora hål för dem.

5. Kör in en skruv (medföljer inte) genom varje **Fästskruv** och skruva sedan fast skruvarna i skruvhålen.

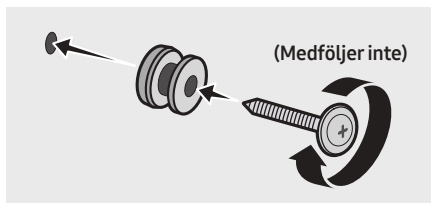

6. Montera de 2 **Väggfästkonsoler** i rätt riktning på undersidan av Soundbar med hjälp av 2 **Skruvarna**.

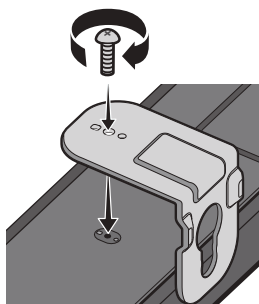

- Kontrollera vid monteringen att upphängningsdelen av **Väggfästkonsoler** är placerad en bit bakom baksidan av Soundbar.

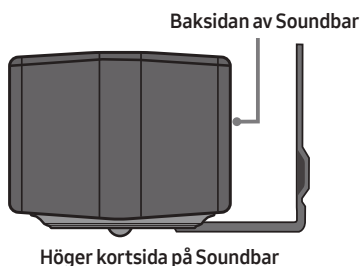

7. Installera Soundbar med de fastsatta **Väggfästen** genom att hänga **Väggfästena** på **Fästskruvar** på väggen.

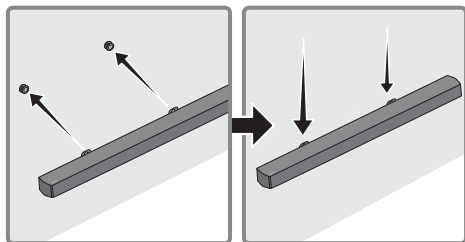

8. Skjut Soundbar nedåt som på bilden nedan så att **Väggfästkonsolerna** sitter ordentligt på **Hållarskruvarna**.

- Sätt in **Hållarskruvarna** i den vida (nedre) delen av **Väggfästkonsolerna**, och skjut sedan **Väggfästkonsolerna** nedåt så att **Väggfästkonsolerna** vilar stadigt på **Hållarskruvarna**.

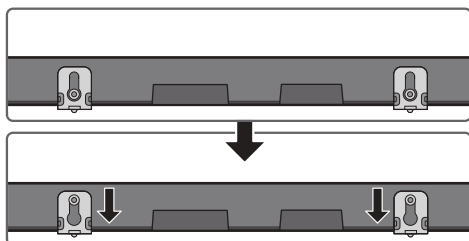

## 11 PROGRAM-UPPDATERING

Samsung kan komma att erbjuda uppdateringar av den inbyggda systemprogramvaran för Soundbar i framtiden.

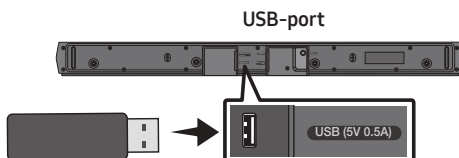

Om en uppdatering erbjuds kan du uppdatera den inbyggda programvaran genom att ansluta en USB-enhet där programuppdateringen finns lagrad till USB-porten på Soundbar. Mer information om hur du hämtar uppdateringsfiler finns på Samsung webbplats på ([www.samsung.com](http://www.samsung.com) → Support). Välj sedan produkttypen eller ange modellnumret på din Soundbar, välj alternativet Programvara och appar och sedan Nedladdningar. Observera att alternativens namn kan variera.

### Kontrollera versionen av den inbyggda programvaran

1. Stäng av Soundbar.
2. Håll knappen  (**Ljudkontroll**) intryckt i ca 5 sekunder på fjärrkontrollen.
3. Varje version visas i följande ordning på displayen på Soundbar.

(Programvaruversion → HDMI → Tx → Rx)

- **Tx** : Trådlös sändarmodul i Soundbar.
- **Rx** : Trådlös mottagarmodul i subwoofern.
- **R2-VERSIONSVISNING**
  - Ingen anslutning bakre R2---
  - Ansluten bakre R2xxx

## Uppdateringsprocedur

**Viktigt:** Uppdateringsfunktionen raderar alla användarinställningar. Vi rekommenderar att du skriver ned dina inställningar så att du enkelt kan återställa dem efter uppdateringen. Observera att uppdateringen av den inbyggda programvaran även återställer anslutningen till subwoofern.

1. Anslut ett USB-minne till USB-porten på datorn.  
**Viktigt:** Se till att det inte finns några musikfiler på USB-minnet. Det kan göra att uppdateringen av den inbyggda programvaran misslyckas.
2. Gå till ([samsung.com](http://samsung.com)) → välj Ange modellnummer och ange din Soundbarmodell. Välj manualer och nedladdningar och ladda ned den senaste programfilen.
3. Spara den nedladdade programvaran på en USB-sticka och välj "Packa upp här" för att packa upp mappen.
4. Stäng av Soundbar och anslut USB-minnet med programuppdateringen till USB-porten.
5. Slå på Soundbar och ändra källan till läget "USB". Inom 3 minuter visas "UPDATE" och uppdateringen börjar. När uppdateringen är klar slås Soundbar av och sedan på automatiskt.
6. Tryck på knappen **— + (Volym)** på den övre panelen i 5 sekunder. "INIT" visas på skärmen och Soundbar stängs av. Uppdateringen är klar.
  - Den här produkten har en DUAL BOOT-funktion. Om den fasta programvaran inte uppdateras kan du uppdatera den fasta programvaran igen.
7. Återställ inställningarna på Soundbar.

## Om UPDATE inte visas

1. Stäng av Soundbar, ta ut lagringsenheten som innehåller de uppdaterade filerna ur USB-porten på Soundbar och sätt sedan i den igen.
2. Dra ur strömkabeln till Soundbar, sätt i den igen och slå sedan på Soundbar.

### OBS!

- Uppdateringen av fast programvara kanske inte fungerar som den ska om ljudfiler som stöds av Soundbar finns lagrade i lagringsenheten.
- Stäng inte av strömmen eller ta bort USB-enheten medan uppdatering pågår. Huvudenheten stängs av automatiskt när uppdateringen av den fasta programvaran är klar.
- När uppdateringen är klar öppnas användarinställningarna i Soundbar så att du kan återställa dina inställningar. Vi rekommenderar att du antecknar dina inställningar så att du enkelt kan återställa dem efter uppdateringen. Observera att även subwoofer-anslutningen återställs när den fasta programvaran uppdateras. Om anslutningen till subwoofern inte återupprättas automatiskt efter uppdateringen, se sidan 16. Om programvaran inte kan uppdateras ska du kontrollera om det är något fel på USB-stickan.
- Mac OS-användare ska använda MS-DOS (FAT) som USB-format.
- Uppdatering via USB kanske inte är tillgängligt beroende på lagringsenhetens tillverkare.



# 12 FELSÖKNING

Kontrollera följande innan du begär hjälp.

## Soundbar startar inte.

- Kontrollera om strömsladden till Soundbar är korrekt insatt i uttaget.

## Soundbar fungerar intermittent.

- Koppla bort strömsladden och sätt in den igen.
- Starta om den externa enheten och försök igen.
- Om det inte finns någon signal stängs Soundbar automatiskt av efter en viss tidsperiod. Slå på strömmen. (Se sidan 7.)

## Om fjärrkontrollen inte fungerar.

- Rikta fjärrkontrollen direkt mot Soundbar.
- Byt ut batterierna mot nya.

## Det hörs inget ljud från Soundbar.

- Volymen på Soundbar är för låg eller avstängd. Justera volymen.
- När en extern enhet (STB, Bluetooth-enhet, mobilenhet etc.) är ansluten justerar du volymen på den externa enheten.
- För ljud från tv:n, välj Soundbar. (Samsung-tv: Startside (🏠) → Meny → Inställn. (⚙️) → Alla inställningar (⚙️) → Ljud → Ljudutgång → Välj Soundbar)
- Kabelanslutningen till Soundbar får inte vara lös. Ta bort kabeln och anslut den igen.
- Ta bort strömsladden helt, anslut den igen och slå på strömmen.
- Initiera produkten och försök igen. (Se sidan 36.)

## Det hörs inget ljud från subwoofern.

- Kontrollera om lysdiodsindikatorn på baksidan av subwoofern lyser i blått. Återanslut Soundbar och subwoofern om indikatorn blinkar i blått eller lyser i rött. (Se sidan 17.)
- Det kan uppstå problem om det finns ett hinder mellan Soundbar och subwoofern. Flytta enheterna till en plats utan hinder.
- Andra enheter som sänder radiofrekvenssignaler i närheten kan störa anslutningen. Håll högtalaren borta från sådana enheter.
- Ta bort och återanslut strömkontakten.

## Subwoofers volym är för låg.

- Originalvolymen på innehållet du spelar upp kan vara låg. Prova att justera subwoofers nivå. (Se sidan 12.)
- Flytta subwooferhögtalaren närmare dig.

## Om TV:n inte är ansluten via HDMI TO TV (ARC).

- Kontrollera om HDMI-kabeln är korrekt ansluten till ARC-kontakten. (Se sidan 22.)
- Anslutningen kanske inte är möjlig på grund av en ansluten extern enhet (kabel-tv-box, spelkonsol etc.). Anslut Soundbar direkt.
- HDMI-CEC kanske inte är aktiverat på tv:n. Slå på CEC på tv-menyn. (Samsung-tv: Startside (🏠) → Meny → Inställn. (⚙️) → Alla inställningar (⚙️) → Anslutning → Extern enhetshanterare → Anynet+ (HDMI-CEC) PÅ)

### Det finns inget ljud in när du ansluter till tv:n i HDMI TO TV (ARC)-läge.

- Din enhet kan inte spela upp ingångssignalen. Ändra tv:ns ljudutgång till PCM eller Dolby Digital. (För en Samsung-tv: Startside (🏠) → Meny → Inställn. (⚙️) → Alla inställningar (⚙️) → Ljud → Expertinställningar → Digitalt utgångsljudformat)

### Soundbar ansluter inte via Bluetooth.

- När du ansluter en ny enhet växlar du till **"BT PAIRING"** för anslutning. (Tryck på knappen **PAIR** på fjärrkontrollen eller tryck på knappen **(Källa)** på huvudenheten i minst 5 sekunder.)
- Om Soundbar är ansluten till en annan enhet, kopplar du från den enheten först för att byta enhet.
- Återanslut den efter att du tagit bort Bluetooth-högtalarlistan på enheten för att ansluta. (Samsung-tv: Startside (🏠) → Meny → Inställn. (⚙️) → Alla inställningar (⚙️) → Ljud → Ljudutgång → Bluetooth-högtalarlista)
- Den automatiska tv-anslutningen kan avaktiveras. När Soundbar är i läget **"BT READY"**, håller du knappen **Vänster** på fjärrkontrollen till Soundbar intryckt i 5 sekunder för att välja **ON-TV CONNECT**. Om **OFF-TV CONNECT** visas, håller du knappen **Vänster** intryckt igen i 5 sekunder för att ändra valet.
- Ta bort och återanslut strömkontakten och försök sedan igen.
- Initiera produkten och försök igen. (Se sidan 36.)

### Ljudet försvinner vid anslutning via Bluetooth.

- Om din Bluetooth-anslutna enhet flyttas för långt från Soundbar kan ljudet försvinna. Flytta enheten närmare Soundbar.
- Ljudet kan försvinna om någon del av din kropp kommer i kontakt med Bluetooth-sändaren eller om produkten har installerats på en möbel av metall. Kontrollera installationsmiljön och användningsförhållandena.

### Bluetooth-multianslutningen fungerar inte.

- När TV:n har anslutits till Soundbar går det kanske inte att använda flera anslutningar via Bluetooth. Koppla bort Soundbar från TV:n och försök igen.
- Kontrollera om inställningen Bluetooth-multianslutning är aktiverad. (Se avsnittet **"Soundbar ansluter inte via Bluetooth."**)
- Koppla bort enheten som spelar just nu, parkoppla med enheten som du vill ansluta och återanslut den bortkopplade enheten.
- Se avsnittet **"Ljudet försvinner vid anslutning via Bluetooth."** om ljudet inte fungerar efter korrekt anslutning.

### Soundbar startar inte automatiskt med TV:n.

- Om du stänger av Soundbar medan du ser på tv inaktiveras strömsynkroniseringen med tv:n. Slå av tv:n först.

# 13 LICENS



Manufactured under license from Dolby Laboratories. Dolby, Dolby Audio and the double-D symbol are trademarks of Dolby Laboratories Licensing Corporation.



For DTS patents, see <http://patents.dts.com>. Manufactured under license from DTS Licensing Limited. DTS, the Symbol, DTS in combination with the Symbol, DTS and the Symbol together, Virtual:X, the DTS Virtual:X logo, and DTS 2.0 Channel are registered trademarks or trademarks of DTS, Inc. in the United States and/or other countries. © DTS, Inc. All Rights Reserved.



The terms HDMI and HDMI High-Definition Multimedia Interface, and the HDMI Logo are trademarks or registered trademarks of HDMI Licensing Administrator, Inc. in the United States and other countries.



The Bluetooth® word mark and logos are registered trademarks owned by Bluetooth SIG, Inc. and any use of such marks by Samsung Electronics Co., Ltd. is under license. Other trademarks and trade names are those of their respective owners.



---

## [ENERGY STAR]

### ENERGY STAR qualified model only

- Your Samsung product is ENERGY STAR qualified in its factory default setting. Change to certain features, settings and functionality in this product can change the power consumption, possibly beyond the limits required for ENERGY STAR qualification.
- Environmental Protection Agency and Department of Energy. ENERGY STAR is a joint program of the Government agencies, designed to promote energy efficient products and practices.

Refer to [www.energystar.gov](http://www.energystar.gov) for more information of the ENERGY STAR Program.

### ENERGY STAR qualified model only (Applicable to Thin Client models only)

As an ENERGY STAR® Partner, SAMSUNG has determined that this product meets the ENERGY STAR® guidelines for energy efficiency.

- The ENERGY STAR Program has been to reduced greenhouse gas emissions and save energy through voluntary labeling.
- Power management setting of this product have been enabled by default, and have various timing setting from 1 minutes to 5 hours.
- The product can wake with a button press on the chassis from sleep mode.

### ENERGY STAR qualified model only (The other models)

- As an ENERGY STAR Partner, Samsung has determined that this product or product models meets the ENERGY STAR guideline for energy efficiency.
-

## 14 LICENSMEDDELANDE FÖR OPEN SOURCE

Om du vill skicka förfrågningar och begäranden i frågor kring öppen källkod, kan du kontakta Samsung Open Source (<http://opensource.samsung.com>)

## 15 VIKTIG INFORMATION OM SERVICE

- Bilder och illustrationer i den här bruksanvisningen erbjuds endast för referens och kan variera från faktiskt produktutseende.
- En administrationsavgift kan debiteras om antingen
  - (a) en tekniker tillkallas och det inte finns något produktfel (dvs. du har underlåtit att läsa den här bruksanvisningen).
  - (b) du tar med enheten till ett reparationscenter och det inte finns något produktfel (dvs. du har underlåtit att läsa den här bruksanvisningen).
- Beloppet på en sådan administrationsavgift meddelas innan något arbete eller hembesök genomförs.

# 16 SPECIFIKATIONER OCH GUIDE

## Specifikationer

Modellnamn	HW-B560
USB	5V/0,5A
Vikt	2,1 kg
Mått (B x H x D)	860,0 x 59,4 x 75,0 mm
Driftstemperaturintervall	+5°C till +35°C
Intervall för luftfuktighet	10 % till 75 %
FÖRSTÄRKARE Utgångseffekt	160W(40Wx4)
Uppspelningsformat som stöds (DTS 2.0- och DTS Virtual:X-ljud spelas upp i DTS-format.)	LPCM 2ch, Dolby Audio™ (Stödjer Dolby® Digital), DTS, DTS Virtual:X
UTEFFEKT FÖR TRÅDLÖS ENHET Max sändareffekt för BT Max sändareffekt för SRD	100 mW vid 2,4 GHz–2,4835 GHz 25 mW vid 5,725 GHz–5,825 GHz
Subwoofers namn	PS-WB65D
Vikt	5,1 kg
Mått (B x H x D)	184,0 x 346,0 x 295,0 mm
FÖRSTÄRKARE Utgångseffekt	250W
UTEFFEKT FÖR TRÅDLÖS ENHET Max sändareffekt för SRD	25 mW vid 5,725 GHz–5,825 GHz
Total strömförbrukning vid standbyläge (W)	2,0W
Bluetooth Metod för avaktivering av port	Tryck på och håll ned knappen <b>SOUND MODE</b> i mer än 5 sekunder för att slå av Bluetooth- funktionen.

### OBS!

- Samsung Electronics Co., Ltd förbehåller sig rätten att ändra specifikationer utan föregående meddelande.
- Vikt och mått är ungefärliga.

Samsung deklarerar härmed att den här radioutrustningen uppfyller kraven i direktiv 2014/53/EU och tillämpliga lagstadgade krav i Storbritannien.

Den fullständiga texten i deklarationen om överensstämmelse är tillgänglig på:

<http://www.samsung.com>. Gå till Support och ange modellnamn.

Den här utrustningen kan användas i alla EU-länder och i Storbritannien.



#### **[Korrekt avfallshantering av batterierna i produkten]**

#### **(Gäller i länder med separata insamlingssystem)**

Denna symbol på batteriet, i manualen eller på förpackningen anger att batterierna i denna produkt inte bör kastas tillsammans med annat hushållsavfall. De kemiska symbolerna Hg, Cd eller Pb visar i förekommande fall att batterierna innehåller kvicksilver, kadmium eller bly i mängder överstigande de gränsvärden som anges i EU-direktivet 2006/66/EG.

Om batterierna inte kastas på ett ansvarsfullt sätt kan dessa substanser utgöra en fara för hälsa eller miljö. Hjälp till att skydda miljön och bidra till materialåtervinning genom att sortera batterierna separat från annat avfall och lämna in dem på en återvinningsstation.



#### **Korrekt avfallshantering av produkten (elektriska och elektroniska produkter)**

#### **(Gäller i länder med separata insamlingssystem)**

Denna symbol på produkten, tillbehören och i manualen anger att produkten och de elektroniska tillbehören (t.ex. laddare, headset, USB-kabel) inte bör sorteras tillsammans med annat hushållsavfall när de kasseras. Dessa föremål bör hanteras separat för ändamålsenlig återvinning av beståndsdelarna för att förhindra fara för hälsa och miljö.

Hushållsanvändare bör kontakta återförsäljaren som sålt produkten eller kommunen för vidare information om var och hur produkten och tillbehören kan återvinnas på ett miljösäkert sätt.

Företagsanvändare bör kontakta leverantören samt verifiera angivna villkor i köpekontraktet. Produkten och de elektroniska tillbehören bör inte hanteras tillsammans med annat kommersiellt avfall.

Mer information om Samsungs miljöåtaganden och produktspecifika regelverksförpliktelser, t.ex. REACH, WEEE, batterier, finns på:

[www.samsung.com/uk/aboutsamsung/sustainability/environment/our-commitment/data/](http://www.samsung.com/uk/aboutsamsung/sustainability/environment/our-commitment/data/)

#### **KOMMISSIONENS FÖRORDNING (EU) 2019/1782**

Krav på ekodesign för externa nättaggregat :

[www.samsung.com/global/ecodesign\\_component](http://www.samsung.com/global/ecodesign_component)

# SIKKERHETSINFORMASJON

## SIKERHETSFORANSTALTNINGER

FOR Å REDUSERE FAREN FOR ELEKTRISK STØT, TA IKKE AV BAKDEKSLET.

INNVENDIGE DELER KAN IKKE REPARERES AV BRUKEREN. OVERLAT ALL SERVICE TIL KVALIFISERT PERSONELL.

Tabellen nedenfor viser en forklaring av symbolene som kan vises på Samsung-produktet ditt.

	<b>FORSIKTIG</b> <b>FARE FOR ELEKTRISK STØT</b> <b>IKKE ÅPNE.</b>	
	Dette symbolet angir at det er høyspenning på innsiden. Det er farlig å komme i kontakt med interne deler av dette produktet.	
	Dette symbolet angir at det følger med viktig dokumentasjon vedrørende bruk og vedlikehold i dette produktet.	
	Klasse II-produkt: Dette symbolet indikerer at det ikke krever jording. Hvis dette symbolet ikke vises på et produkt med strømledning, MÅ produktet ha en pålitelig kontakt med jord (jording).	
	Vekselspenning: Dette symbolet indikerer at den nominelle spenningen som er merket med symbolet, er vekselspenning.	
	Likestrømsspenning: Dette symbolet indikerer at den nominelle spenningen som er merket med symbolet, er likestrømsspenning.	
	Forsiktig, se i instruksjonene før bruk: Dette symbolet instruerer brukeren til å se i brukerhåndboken for ytterligere sikkerhetsrelatert informasjon.	

## ADVARSEL

- For å redusere faren for brann eller elektrisk støt, utsett ikke denne enheten for regn eller fuktighet.

## FORSIKTIG

- FOR Å UNNGÅ ELEKTRISK STØT, INNRETT DET BREDE BLADET PÅ PLUGGEN ETTER DEN BREDE ÅPNINGEN I KONTAKTEN, OG STIKK PLUGGEN HELT INN.
- Dette apparat skal alltid tilsluttes til en stikkontakt med jordforbindelse.
- For å bryte strømmen til apparatet må stikken fjernes fra stikkontakten, av den grunn må alltid strømkontakten være klar til bruk.
- Ikke utsett apparatet for dryppende vann eller vannsprut. Ikke plasser gjenstander fylt med væske, f.eks. vaser, på apparatet.
- For å slå av apparatet helt, må du trekke ut pluggen fra stikkontakten. Derfor må pluggen til enhver tid være lett tilgjengelig.

# FORHOLDSREGLER

1. Kontroller at strømforsyningen i huset overholder strømkravene på ID-etiketten på undersiden av produktet. Monter produktet horisontalt, på en egnet base (møbel), med tilstrekkelig rom rundt enheten for ventilasjon 7-10 cm. Sørg for at ventilasjonsåpningene ikke er tildekket. Ikke plasser enheten eller annet utstyr på toppen av utstyr som kan bli varmt. Enheten er konstruert for kontinuerlig bruk. For å slå enheten helt av trekker du støpslet helt ut av stikkkontakten. Trekk støpslet ut av enheten hvis du har til hensikt å la den stå ubrukt over lengre tid.
2. Under tordenvær må du trekke støpslet ut av stikkkontakten. Overspenninger som skyldes lynnedslag kan skade enheten.
3. Ikke utsett enheten for direkte sollys eller andre varmekilder. Dette kan føre til overoppheting og føre til feil på enheten.
4. Beskytt produktet mot fuktighet (f.eks. vaser) og varmekilder (f.eks. ovner) eller utstyr som utstråler kraftige magnetfelt eller elektriske felter. Trekk støpslet ut av stikkkontakten hvis det oppstår feil på enheten. Produktet er ikke beregnet på industriell bruk. Produktet er kun beregnet på personlig bruk.  
Det kan oppstå kondens hvis enheten eller platen lagret i lave temperaturer. Hvis man transporterer enheten om vinteren, må man vente omtrent 2 timer til enheten har nådd romtemperatur før man bruker den.
5. Batteriene som er brukt i dette produktet inneholder kjemikalier som er miljøskadelige. Ikke kast batteriene i restavfallet. Ikke kast batteriene i åpen ild. Ikke kortslutt, demonter eller overoppheter batteriene. **FORSIKTIG** : Det er fare for eksplosjon hvis batteriet ikke byttes ut riktig. Bytt det bare ut med samme eller tilsvarende type.













# INNHold

<b>01</b>	<b>Kontrollere komponentene</b>	<b>6</b>
<b>02</b>	<b>Produktoversikt</b>	<b>7</b>
	Frontpanel/toppanel på Soundbar	7
	Nedre panel i Soundbar	8
<b>03</b>	<b>Bruke fjernkontrollen</b>	<b>9</b>
	Sette inn batterier før du bruker fjernkontrollen (AAA-batterier x 2)	9
	Slik bruker du fjernkontrollen	9
	Bruke de skjulte knappene (knapper med mer enn én funksjon)	13
	Utgangsspesifikasjoner for de forskjellige lydeffektmodusene	13
	Justere Soundbar-volumet med en TV-fjernkontroll	14
<b>04</b>	<b>Koble til Soundbar</b>	<b>15</b>
	Koble til strøm	15
	Koble Soundbar til basshøytaleren	16
	Koble SWA-9100S (selges separat) til en lydplanke	19
<b>05</b>	<b>Bruke en kablet tilkobling til TV-en</b>	<b>21</b>
	Metode 1. Koble til med en optisk kabel	21
	Metode 2. Koble til en TV ved hjelp av en HDMI-kabel	22
<b>06</b>	<b>Bruke en trådløs tilkobling til TV-en</b>	<b>24</b>
	Koble til via Bluetooth	24

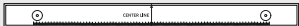
<b>07</b>	<b>Koble til en ekstern enhet</b>	<b>26</b>
	Metode 1. Koble til med en optisk kabel	26
	Metode 2. Koble til med en HDMI-kabel	27
<b>08</b>	<b>Koble til en USB-lagringsenhet</b>	<b>28</b>
<b>09</b>	<b>Koble til en mobil enhet</b>	<b>29</b>
	Koble til via Bluetooth	29
<b>10</b>	<b>Installere veggfestet</b>	<b>33</b>
	Forholdsregler ved installasjon	33
	Veggmonteringskomponenter	33
<b>11</b>	<b>Programvare-oppdatering</b>	<b>35</b>
	Slik kontrollerer du fastvareversjonen	35
	Oppdateringsprosedyre	36
	Hvis UPDATE ikke vises	36
<b>12</b>	<b>Feilsøking</b>	<b>37</b>
<b>13</b>	<b>Lisens</b>	<b>39</b>
<b>14</b>	<b>Lisensmerknader om åpen kildekode</b>	<b>40</b>
<b>15</b>	<b>Viktig merknad om service</b>	<b>40</b>
<b>16</b>	<b>Spesifikasjoner og veiledning</b>	<b>41</b>
	Spesifikasjoner	41

# 01 KONTROLLERE KOMPONENTENE

			
Soundbar-hovedenhet	Basshøytaler	Fjernkontroll/Batterier	
			
Strømledning (Basshøytaler, Soundbar)	AC/DC-strømadapter (Soundbar)	Optisk kabel	
			
Veggfestestyling	Festeskrue	Skrue (M4 x L10)	Veggfestebraketten

- Se i tabellen som er plassert på produktet for informasjon om strømforsyningen og strømforbruk. (Etikett : Bunnen av Soundbar-hovedenheten)
- Kontakt et Samsungs servicesenter eller kundesenter hvis du vil kjøpe flere komponenter eller ekstra kabler.
- Avhengig av region kan støpselet variere i utseende, eller det kan også leveres integrert i AC/DC-adapteren.
- Tilbehøret kan se annerledes ut enn illustrasjonene ovenfor.
- Design og spesifikasjoner kan endres uten foregående varsel.

# 02 PRODUKTOVERSIKT

## Frontpanel/toppanel på Soundbar

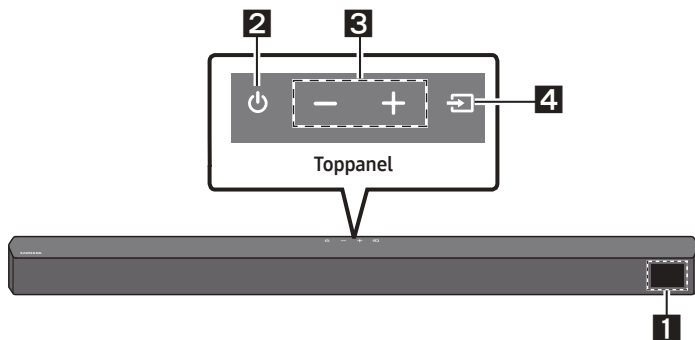

<b>1</b>	<b>Display</b> Viser status og gjeldende modus for produktet.												
<b>2</b>	<b>(Strøm)-knapp</b> Slår på og av strømmen. <ul style="list-style-type: none"><li>• <b>Funksjonen Auto Power Down</b> Enheten slås av automatisk i følgende situasjoner.<ul style="list-style-type: none"><li>– I modusen <b>D.IN / HDMI / BT / USB</b>: Hvis det ikke høres et lydssignal i 20 minutter.</li></ul></li></ul>												
<b>3</b>	<b>- + (Volum)-knapp</b> Justerer volumet. <ul style="list-style-type: none"><li>• Når volumet justeres, vises volumnivået på frontdisplayet på Soundbar.</li></ul>												
<b>4</b>	<b>(Kilde)-knapp</b> Velger inngangsmodus for kilde. <table border="1"><thead><tr><th>Inngangsmodus</th><th>Display</th></tr></thead><tbody><tr><td>Optisk digital inngang</td><td>D.IN</td></tr><tr><td>ARC (HDMI OUT)-inngang</td><td>D.IN → TV ARC (Automatisk konvertering)</td></tr><tr><td>HDMI-inngang</td><td>HDMI</td></tr><tr><td>BLUETOOTH-modus</td><td>BT</td></tr><tr><td>USB-modus</td><td>USB</td></tr></tbody></table> <ul style="list-style-type: none"><li>• For å slå på "BT PAIRING"-modus endrer du kilden til "BT"-modus, og deretter trykker du på og holder inne <b>(Kilde)-knappen</b> i mer enn 5 sekunder.</li></ul>	Inngangsmodus	Display	Optisk digital inngang	D.IN	ARC (HDMI OUT)-inngang	D.IN → TV ARC (Automatisk konvertering)	HDMI-inngang	HDMI	BLUETOOTH-modus	BT	USB-modus	USB
Inngangsmodus	Display												
Optisk digital inngang	D.IN												
ARC (HDMI OUT)-inngang	D.IN → TV ARC (Automatisk konvertering)												
HDMI-inngang	HDMI												
BLUETOOTH-modus	BT												
USB-modus	USB												

- Når du kobler enheten til strømmettet, vil strømknappen fungere i 4 til 6 sekunder.
- Når du slår på strømmen på denne enheten, vil det være en forsinkelse på 4 til 5 sekunder før den kan reproducere lyd.
- Hvis du ønsker å høre lyden fra Soundbar, må du slå av høyttalerne til TV-apparatet i menyen for lydoppsettet på TV-apparatet. Se i TV-håndboken som fulgte med TV-apparatet.

## Nedre panel i Soundbar

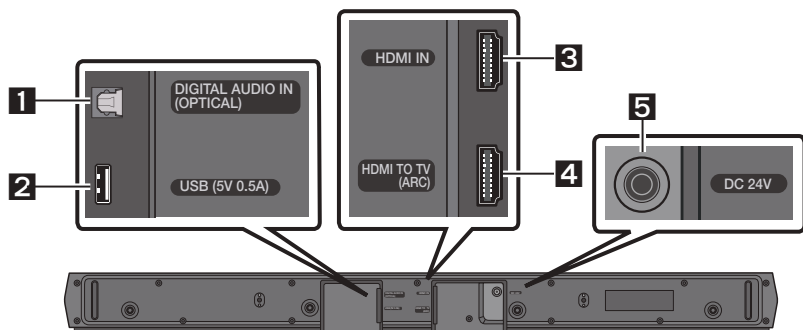

<b>1</b>	<b>DIGITAL AUDIO IN (OPTICAL)</b> Koble til den digitale (optiske) utgangen på en ekstern enhet.
<b>2</b>	<b>USB (5V 0.5A)</b> Koble til en USB-enhet her for å spille av musikkfiler på USB-enheten via Soundbar.
<b>3</b>	<b>HDMI IN</b> Inngang for digitale video- og lydsignaler samtidig med en HDMI-kabel. Koble til HDMI-utgangen på en ekstern enhet.
<b>4</b>	<b>HDMI TO TV (ARC)</b> Koble til HDMI (ARC)-kontakten på en TV.
<b>5</b>	<b>DC 24V (Strømforsyning inn)</b> Koble til AC/DC-strømadapteren.

- Når du trekker strømkabelen for AC/DC-strømadapteren ut fra en stikkontakt, må du trekke i selve kontakten. Ikke trekk i strømkabelen.
- Ikke koble denne enheten eller andre komponenter til en AC-kontakt før alle koblinger mellom komponentene er fullstendige.

# 03 BRUKE FJERNKONTROLLEN



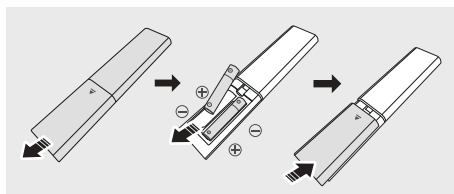

## Sette inn batterier før du bruker fjernkontrollen (AAA-batterier x 2)



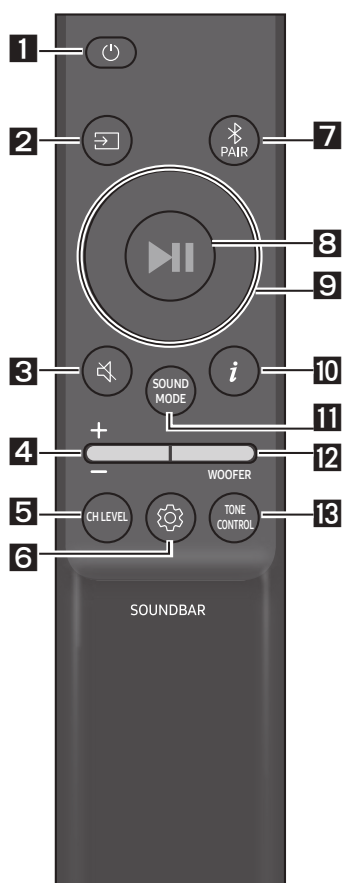



Skyv bakdekselet i pilens retning til det er helt av. Sett inn 2 AAA-batterier (1,5 V) som er orientert slik at polariteten er korrekt. Skyv bakdekselet tilbake på plass.

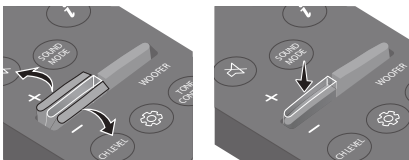

## Slik bruker du fjernkontrollen



<b>1</b>	 <b>Strøm</b>	Slår på og av Soundbar.
<b>2</b>	 <b>Kilde</b>	Trykk for å velge en kilde som er koblet til Soundbar.
<b>3</b>	 <b>Demp</b>	Trykk på  ( <b>Demp</b> )-knappen for å slå av lyden. Trykk på den en gang til for å slå på lyden igjen.
<b>4</b>	 <b>Volum</b>	 Trykk knappen oppover eller nedover for å justere volumet. <ul style="list-style-type: none"><li>• <b>Demp</b> Trykk på knappen <b>Volum</b> for å dempe lyden. Trykk på den igjen for å slå på lyden.</li></ul>

<p><b>5</b></p>	 <p><b>CH LEVEL</b></p>	<p>Ved å trykke på knappen kan du justere volumet for hver høyttaler.</p> <ul style="list-style-type: none"> <li>• Trykk på knappen for å velge <b>VIRTUAL CENTER LEVEL</b> og juster volumet mellom –6 og +6 ved å bruke <b>Opp/Ned</b>-knappene.</li> <li>• Hvis høyttalerne bak (selges separat) er koblet til, støttes innstillingen <b>REAR LEVEL</b>. For å justere volumet til <b>REAR LEVEL</b> mellom –6 og +6 bruker du <b>Opp/Ned</b>-knappene.</li> </ul>
<p><b>6</b></p>	 <p><b>Lydkontroll</b></p>	<p>Ved å trykke på knappen kan du angi lydfunksjonen. De ønskede innstillingene kan justeres ved å bruke <b>Opp/Ned</b>-knappene.</p> <p><b>AUDIO SYNC → NIGHT MODE ON/OFF → VOICE ENHANCE ON/OFF</b></p> <ul style="list-style-type: none"> <li>– <b>AUDIO SYNC</b> Hvis bilde og lyd ikke er synkronisert mellom TV-apparatet og Soundbar, trykker du på knappen  (<b>Lydkontroll</b>) og velger <b>AUDIO SYNC</b>. Still deretter lydforsinkelsen til 0–300 millisekunder ved å trykke på knappene <b>Opp/Ned</b>. (Ikke tilgjengelig i “<b>USB</b>”- eller “<b>BT</b>”-modus.)</li> <li>– <b>NIGHT MODE ON/OFF</b> Denne modusen er optimalisert for visning på kvelden med innstillingene justert til å skru ned volumet, men å holde dialogen tydelig.</li> <li>– <b>VOICE ENHANCE ON/OFF</b> Denne modusen gjør det enklere å høre talt dialog i filmer og på TV.</li> <li>• Lydfunksjonen <b>NIGHT MODE</b> og <b>VOICE ENHANCE</b> kan slås <b>ON/OFF</b> ved å bruke <b>Opp/Ned</b>-knappene.</li> <li>• Trykk på og hold inne knappen  (<b>Lydkontroll</b>) i cirka 5 sekunder for å justere lyden for hvert frekvensbånd. 150 Hz, 300 Hz, 600 Hz, 1,2 kHz, 2,5 kHz, 5 kHz og 10 kHz kan velges med knappene <b>Venstre/Høyre</b> og kan justeres til en innstilling mellom –6 og +6 med knappene <b>Opp/Ned</b>. (Sikre at lydmodusen er satt til “<b>STANDARD</b>”.)</li> </ul>
<p><b>7</b></p>	 <p><b>Bluetooth PAIR</b></p>	<p>Bytt Soundbar til Bluetooth-paringsmodus.</p> <p>Trykk på  <b>PAIR</b>-knappen og vent på skjermen “<b>BT PAIRING</b>” for å koble til en ny Bluetooth-enhet.</p>
<p><b>8</b></p>	 <p><b>Avspilling/ Pause</b></p>	<p>Du kan også spille av eller pause musikk ved å trykke på knappen.</p>

<p><b>9</b></p>	 <p>Opp/Ned/ Venstre/ Høyre</p>	 <p>Trykk på de angitte områdene for å velge Opp/Ned/Venstre/Høyre.</p> <p>Trykk på knappen Opp/Ned/Venstre/Høyre for å velge eller angi funksjonene.</p> <ul style="list-style-type: none"> <li>• <b>Gjenta</b> Hvis du vil bruke Gjenta-funksjonen i "USB" -modus, trykker du på knappen <b>Opp</b>.</li> <li>• <b>Hoppe over musikk</b> Trykk på knappen <b>Høyre</b> for å velge neste musikkfil. Trykk på knappen <b>Venstre</b> for å velge forrige musikkfil.</li> <li>• <b>ID SET</b> Trykk og hold på <b>Opp</b>-knappen i 5 sekunder for å fullføre <b>ID SET</b> (når du kobler til en trådløs subwoofer eller trådløse høyttalere bak).</li> </ul>
<p><b>10</b></p>	 <p>Informasjon</p>	<p>Når den trykkes, vises informasjonen for hver modus. (Se side 7.)</p>



11

SOUND  
MODE

SOUND MODE

Ved å trykke på knappen kan du velge ønsket lydmodus.

**SURROUND SOUND → BASS BOOST → GAME → ADAPTIVE → DTS VIRTUAL:X → STANDARD**

– **SURROUND SOUND**

Gir et bredere lydbilde enn standard.

– **BASS BOOST**

Lydfeltmodus som fremhever bassen.

– **GAME**

Gir stereolyd som kan levendegjøre spillingen.

– **ADAPTIVE**

Analysere innholdet i sanntid og gir automatisk det optimale lydbildet basert på egenskapene til innholdet.

– **DTS VIRTUAL:X**

Fyldig 3D-lyd fra ethvert innhold.

– **STANDARD**

Spiller av original lyd.

• **DRC (Dynamic Range Control)**

Lar deg bruke utvidet dynamisk område på Dolby Digital-spor. Trykk og hold inne **SOUND MODE**-knappen i mer enn fem sekunder mens Soundbar er slått for å slå DRC (Dynamic Range Control) av eller på. Når DRC er slått på, er høye lyder redusert. (Lyden kan være forvrengt.)

• **Bluetooth Power**

Denne funksjonen slår automatisk på Soundbar når det kommer en tilkoblingsforespørsel fra en tidligere tilkoblet TV eller Bluetooth-enhet. Innstillingen er På som standard.

- Trykk og hold **SOUND MODE**-knappen inne i mer enn 5 sekunder for å slå av Bluetooth Power-funksjonen.

12

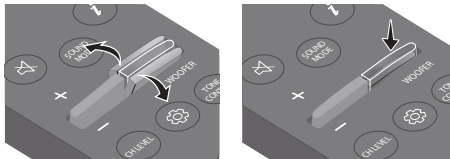

WOOFER

WOOFER-  
NIVÅ (BASS)

Trykk knappen oppover eller nedover for å justere nivået på basshøytaleren (bass) til -12 eller mellomom -6 til +6. For å sette basshøytaler (bass)-volumnivået til 0 (standard), trykker du på knappen.



13

TONE  
CONTROLTONE  
CONTROL

Ved å trykke på knappen kan du justere volumet for diskant- eller basslyden.

- Trykk på knappen for å velge **TREBLE** eller **BASS** og juster volumet mellom -6 og +6 ved å bruke **Opp/Ned**-knappene.

## Bruke de skjulte knappene (knapper med mer enn én funksjon)

Skjult knapp		Side
Knapp på fjernkontrollen	Funksjon	
WOOFER (Opp)	Fjernkontrollen til TV På/Av (Standby)	Side 14
Venstre	Automatisk tilkobling av TV av/på (BT klar)	Side 25
Opp	ID SET	Side 11
 (Lydkontroll)	7-bånd EQ	Side 10
SOUND MODE	DRC ON/OFF (Standby)	Side 12
	Bluetooth Power	Side 12
 PAIR	Bluetooth-flertilkobling av/på (Standby)	Side 32

## Utgangsspesifikasjoner for de forskjellige lydeffektmodusene

Effekt		Inngang	Utgang	
			Uten trådløst bakhøyttersett	Med trådløst bakhøyttersett
 <b>SOUND MODE</b>	SURROUND SOUND	2.0 kanaler	2.1 kanaler	4.1 kanaler
		5.1 kanaler	2.1 kanaler	4.1 kanaler
	BASS BOOST	2.0 kanaler	2.1 kanaler	4.1 kanaler
		5.1 kanaler	2.1 kanaler	4.1 kanaler
	GAME	2.0 kanaler	2.1 kanaler	4.1 kanaler
		5.1 kanaler	2.1 kanaler	4.1 kanaler
	ADAPTIVE	2.0 kanaler	2.1 kanaler	4.1 kanaler
		5.1 kanaler	2.1 kanaler	4.1 kanaler
	DTS VIRTUAL:X	2.0 kanaler	2.1 kanaler	4.1 kanaler
		5.1 kanaler	2.1 kanaler	4.1 kanaler
	STANDARD	2.0 kanaler	2.1 kanaler	2.1 kanaler
		5.1 kanaler	2.1 kanaler	2.1 kanaler

- Samsung trådløst bakhøyttersett kan kjøpes separat. Hvis du vil kjøpe et sett, kan du kontakte forhandleren du kjøpte Soundbar av.

# Justere Soundbar-volumet med en TV-fjernkontroll

Juster Soundbar-volumet med TV-ens fjernkontroll.

- Denne funksjonen kan kun brukes med IR-fjernkontroller. Bluetooth-fjernkontroller (fjernkontroller som krever paring) støttes ikke.
- Still inn TV-høytaleren på **Ekstern høytaler** for å bruke denne funksjonen.
- Produsenter som støtter denne funksjonen:  
Samsung, VIZIO, LG, Sony, Sharp, PHILIPS, PANASONIC, TOSHIBA, Hisense, RCA

1. Slå av Soundbar.

2. Trykk og hold nede **WOOFER**-knappen i fem sekunder.

Hver gang du trykker på **WOOFER**-knappen og holder den i fem sekunder, endres modusen i følgende rekkefølge: "**OFF-TV REMOTE**" (Standard-modus), "**SAMSUNG-TV REMOTE**", "**ALL-TV REMOTE**".

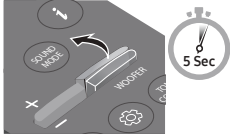
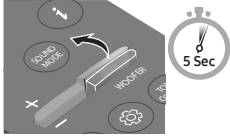
Knapp på fjernkontrollen	Display	Status
	(Standard-modus) <b>OFF-TV REMOTE</b>	Deaktiver TV-fjernkontrollen.
	<b>SAMSUNG-TV REMOTE</b>	Aktiver en IR-fjernkontroll til en Samsung-TV.
	<b>ALL-TV REMOTE</b>	Aktiver en IR-fjernkontroll til en tredjeparts TV.

# 04 KOBLE TIL SOUNDBAR

## Koble til strøm

Bruk strømkomponentene til å koble basshøytaleren og Soundbar til en stikkontakt i følgende rekkefølge:

1. Koble strømledningen til basshøytaleren.
2. Koble strømavgangskabelen til strømadapteren, og deretter til Soundbar.
3. Koble strømledningen til stikkontakten.

Se bildene nedenfor.

- Se etiketten på produktet for informasjon om strømforsyningen som kreves, og om strømforbruk. (Etikett: Underside av Soundbar-hovedenheten)

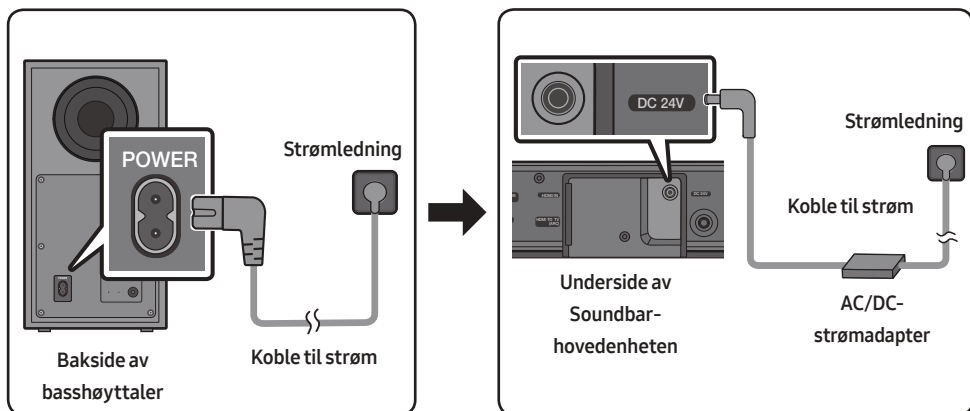

- Strømadapteren må ligge flatt på et bord eller på gulvet. Hvis du plasserer strømadapteren slik at den henger med ledningen vendt oppover, kan det komme vann eller andre fremmedelementer inn i adapteren som kan forårsake feil.

# Koble Soundbar til basshøytaleren



Når basshøytaleren er koblet til, kan du oppleve fyldig basslyd.

## Automatisk tilkobling mellom basshøytaleren og Soundbar

Når du slår på strømmen etter å ha koblet strømkablene til Soundbar og basshøytaleren, kobles basshøytaleren automatisk til Soundbar.

- Når automatisk paring er fullført, lyser den blå indikatoren bak på subwooferen.

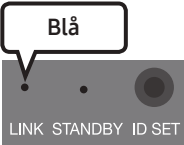
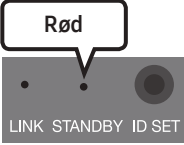
## LED-indikatorlamper på baksiden av basshøytaleren

LED	Status	Beskrivelse	Løsning
 <p>Blå</p> <p>LINK STANDBY ID SET</p>	På	Tilkoblet (normal drift)	-
	Blinker	Gjenoppretter tilkoblingen	Kontroller at strømledningen er riktig koblet til Soundbar-enheten, eller vent i omtrent 5 minutter. Hvis blinkingen vedvarer, kan du prøve å koble til basshøytaleren manuelt. Se side 17.
 <p>Rød</p> <p>LINK STANDBY ID SET</p>	På	Standby (med Soundbar-hovedenheten slått av)	Kontroller at strømkabelen til Soundbar-hovedenheten er ordentlig koblet til.
		Tilkoblingen mislyktes	Koble til igjen. Se instruksjonene for manuell tilkobling på side 17.
 <p>Rød og blå</p> <p>LINK STANDBY ID SET</p>	Blinker	Teknisk feil	Se kontaktopplysninger til Samsung Service Center i brukerhåndboken.

## Koble til basshøytaleren manuelt hvis automatisk tilkobling mislykkes

Før du gjennomfører den manuelle tilkoblingen som angitt nedenfor:

- Kontroller at strømkablene for Soundbar og basshøytaleren er ordentlig koblet til.
- Kontroller at Soundbar er slått på.

1. Trykk på og hold inne **ID SET** på baksiden av basshøytaleren i minst 5 sekunder.
  - Den røde indikatorlampen på baksiden av basshøytaleren slukkes, og den blå indikatorlampen blinker.

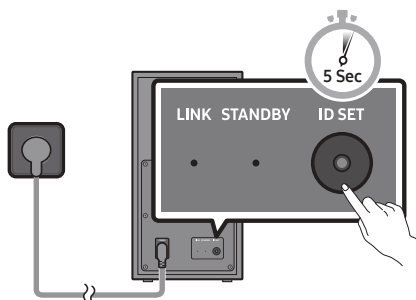

Bakside av basshøytaler

2. Trykk på og hold inne **Opp**-knappen på fjernkontrollen i minst 5 sekunder.
  - Meldingen **ID SET** vises på displayet på Soundbar i et øyeblikk før den forsvinner.
  - Soundbar blir automatisk slått på når **ID SET** er fullført.

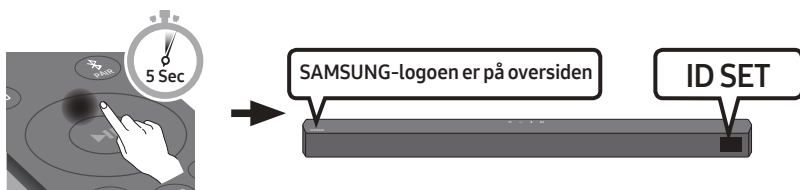

3. Kontroller at LINK-indikatoren lyser blått kontinuerlig (tilkobling fullført).

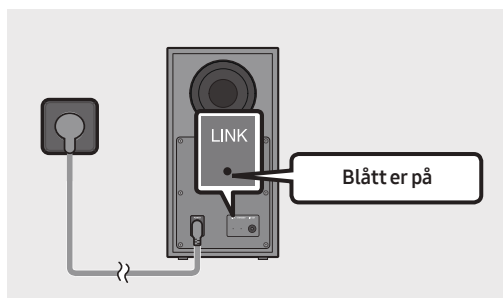

LINK-indikatoren slutter å blinke og lyser kontinuerlig blått når en forbindelse er etablert mellom Soundbar og den trådløse basshøytaleren.

## MERKNADER

- Ikke koble strømledningen for dette produktet eller TV-apparatet til en stikkontakt før alle koblinger mellom komponenter er fullstendige.
- Før du flytter eller monterer dette produktet, må du slå av strømmen og trekke ut strømledningen.
- Hvis hovedenheten er slått av, vil den trådløse basshøytaleren gå over i ventemodus, og STANDBY-LAMPEN på baksiden blir rød etter å ha blinket blått flere ganger.
- Hvis du bruker en enhet som bruker samme frekvens (5,8 GHz) som Soundbar i nærheten av Soundbar, kan forstyrrelser føre til at lyden forsvinner.
- Den maksimale overføringsavstanden for det trådløse signalet til hovedenheten er ca. 10 meter, men kan variere avhengig av bruksmiljøet. Hvis det finnes en vegg i armert betong eller metall mellom hovedenheten og den trådløse basshøytaleren, kan det hende at systemet ikke fungerer i det hele tatt, ettersom det trådløse signalet ikke kan trenge gjennom metall.

## FORHOLDSREGLER

- De trådløse mottakerantennene er innebygd i den trådløse basshøytaleren. Beskytt enhetene mot vann og fuktighet.
- For best mulig lytteopplevelse må du passe på at området rundt den trådløse basshøytaleren og den trådløse mottakermodulsen (selges separat) er fri for hindringer.

## Koble SWA-9100S (selges separat) til en lydplanke

Utvid med ekte trådløs lyd ved å koble et Samsung trådløst bakhøytaler-sett (SWA-9100S – selges separat) til Soundbar.

1. Koble den trådløse mottakermodulen til to surround-høytalere.
  - Når du kobler til høytalerkabelen, må du koble kjerneledningen til høytaleren.

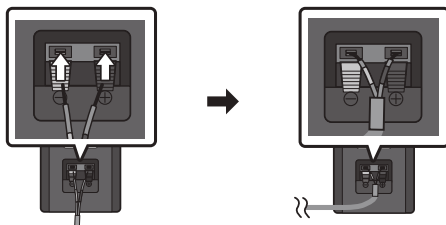

- Høytalerkablene er fargekodet.

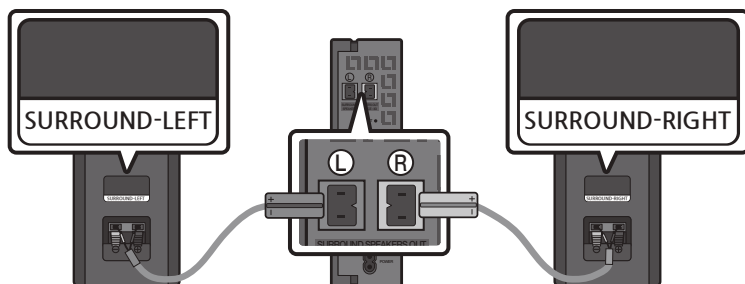

2. Kontroller standbystatusen for den trådløse mottakermodulen etter at du har koblet den til en stikkontakt.
  - LINK-indikatoren (blå lampe) på den trådløse mottakermodulen blinker. Hvis lampen ikke blinker, må du trykke på knappen **ID SET** på baksiden av den trådløse mottakermodulen med en pennespiss i 5-6 sekunder til LINK-indikatoren (KOBLING) blinker (blått). Hvis du vil vite mer om indikatoren, se brukerveiledningen for SWA-9100S.

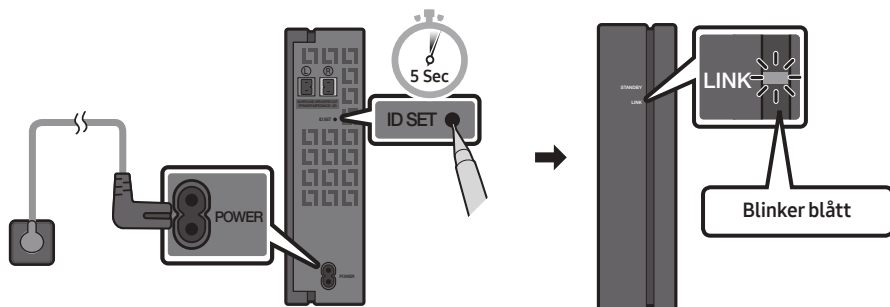



3. Trykk på og hold inne **Opp**-knappen på fjernkontrollen i minst 5 sekunder.
  - Meldingen **ID SET** vises på displayet på Soundbar i et øyeblikk før den forsvinner.
  - Soundbar blir automatisk slått på når **ID SET** er fullført.

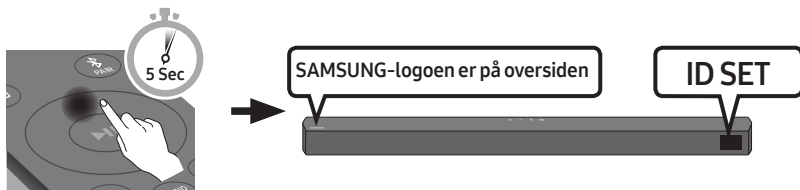

### **⚠ FORSIKTIG**

- Hvis Soundbar ble brukt til å spille musikk da den ble koblet til SWA-9100S, kan du høre noen hakk i basshøytaleren.

4. Kontroller at LINK-indikatoren lyser blått kontinuerlig (tilkobling fullført).

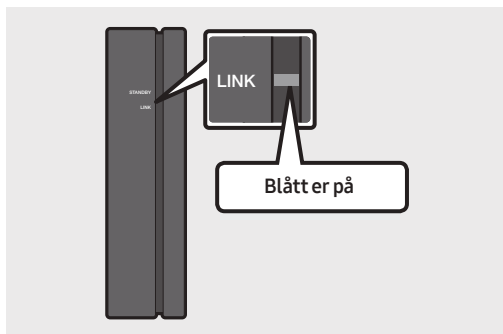

LINK-indikatoren slutter å blinke og lyser kontinuerlig blått når en forbindelse er etablert mellom Soundbar og den trådløse mottakermodulen.

5. Hvis SWA-9100S ikke blir koblet til, gjentar du denne prosessen fra trinn 2.

# 05 BRUKE EN KABLET TILKOBLING TIL TV-EN

Hør TV-lyd fra Soundbar via kablede eller trådløse tilkoblinger.

- Når Soundbar er koblet til en av et utvalg av Samsung-TV-er, kan Soundbar styres fra TV-ens fjernkontroll.
  - Denne funksjonen støttes av Samsung Smart-TV-er fra 2017 eller senere som støtter Bluetooth, når du kobler Soundbar til TV-en med en optisk kabel.
  - Med denne funksjonen kan du bruke TV-menyen til å justere lydfeltet og forskjellige innstillinger samt volum og demp.

## Metode 1. Koble til med en optisk kabel

### Sjekkliste for fortilkobling

- Når både HDMI-kabelen og den optiske kabelen er tilkoblet, mottas HDMI-signalet først.
- Når du bruker en optisk kabel og terminalene har dekslene, må du fjerne dekslene.

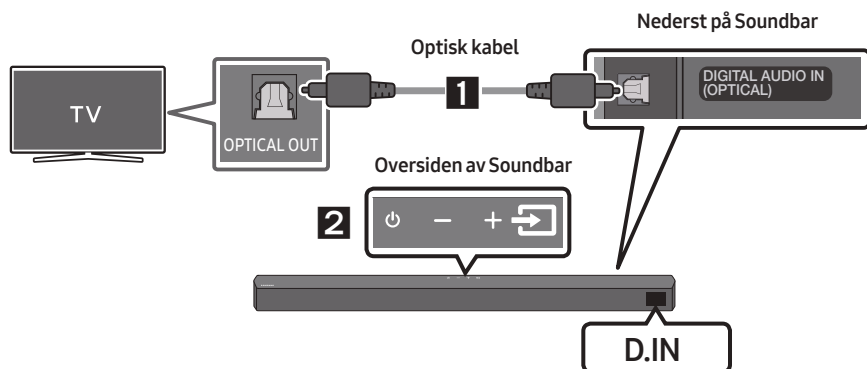



1. Koble **DIGITAL AUDIO IN (OPTICAL)**-kontakten på Soundbar til **OPTICAL OUT**-kontakten på TV-en med en digital optisk kabel.
2. Trykk på knappen  (**Kilde**) på topppanelet eller på fjernkontrollen, og velg deretter "D.IN"-modus.

## Metode 2. Koble til en TV ved hjelp av en HDMI-kabel

### FORSIKTIG

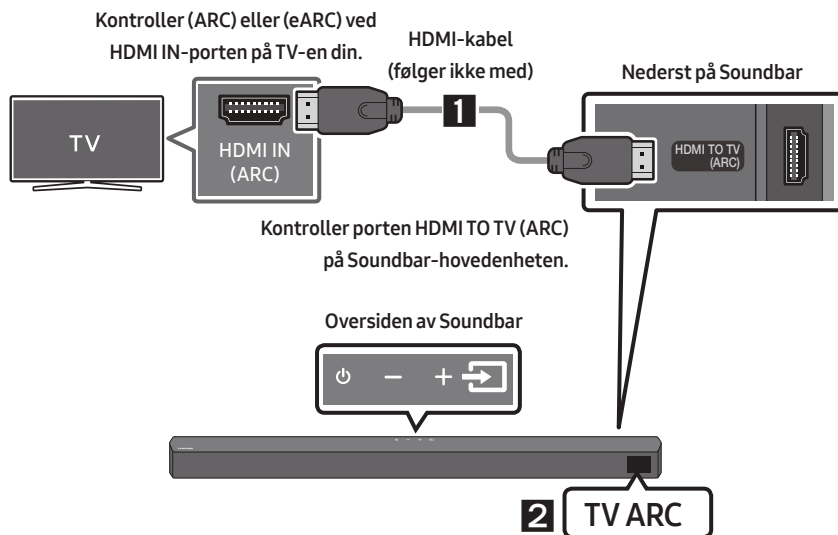
- Når både HDMI-kabelen og den optiske kabelen er tilkoblet, mottas HDMI-signalet først.
- For å koble HDMI-kabelen mellom TV-en og Soundbar, må du huske å koble til terminalene merket ARC. Ellers kan det hende at TV-lyden ikke avgis.
- Anbefalt kabel er **High-Speed HDMI Cable with Ethernet**.



1. Når Soundbar og TV-en er på, kobler du til HDMI-kabelen (følger ikke med) som vist på bildet.
2. "TV ARC" vises i displayet på Soundbar-hovedenheten, og TV-lyden spilles av på Soundbar.
  - Hvis TV-lyden ikke kan høres, trykker du på knappen  (Kilde) på fjernkontrollen eller på oversiden av Soundbar for å gå til "D.IN"-modus. Skjermen viser "D.IN" og "TV ARC" i tur og orden, og TV-lyden spilles av.
  - Hvis "TV ARC" ikke vises på displayet på Soundbar-hovedenheten, må du kontrollere at HDMI-kabelen (følger ikke med) er koblet til riktig port.
  - Bruk volumknappene på fjernkontrollen til TV-en for å endre volumet på Soundbar.

## MERKNADER

- HDMI er en funksjon som legger til rette for digital overføring av video- og lyddata med bare én kontakt.
- Hvis TV-apparatet har en ARC-port, kobler du HDMI-kabelen til HDMI IN-porten (ARC-porten).
- Det anbefales å bruke en kjernefri HDMI-kabel. Hvis du bruker en HDMI-kabel med kjerne, må du bruke en kabel med en diameter som er mindre enn 14 mm.
- Denne funksjonen er ikke tilgjengelig hvis HDMI-kabelen ikke støtter ARC.
- Når kringkastingssignalene er i Dolby Digital-format og innstillingen for "lydformat for digital utgang" er satt til PCM på TV-en, anbefales det å endre innstillingen til Dolby Digital. Når innstillingen blir endret, kan du oppleve bedre lyd kvalitet. (TV-menyen kan bruke forskjellige ord for Dolby Digital og PCM, avhengig av TV-produsenten.)

# 06 BRUKE EN TRÅDLØS TILKOBLING TIL TV-EN

## Koble til via Bluetooth

Når en TV er koblet til via Bluetooth, kan du høre stereolyd uten å måtte stresse med kabler.

- Det er bare mulig å koble til én TV om gangen.

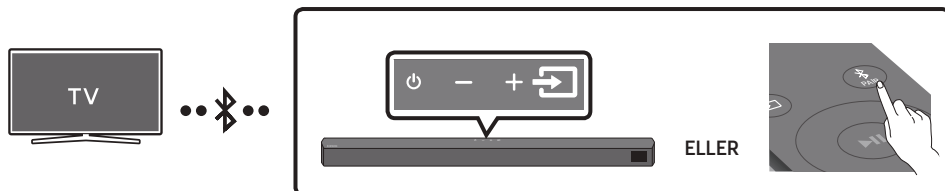

### Den første tilkoblingen

1. Trykk på **PAIR**-knappen på fjernkontrollen for å gå inn i modus for **“BT PAIRING”**.

**(ELLER)** a. Trykk på knappen **(Kilde)** på topppanelet og velg deretter **“BT”**.  
**“BT”** endres automatisk til **“BT PAIRING”** etter noen få sekunder eller endres til **“BT READY”** hvis det finnes en lagret tilkobling.

- b. Når **“BT READY”** vises, trykker du på og holder inne knappen **(Kilde)** på topppanelet på Soundbar i mer enn 5 sekunder for å vise **“BT PAIRING”**.

2. Velg Bluetooth-modus på TV-en. (Mer informasjon finnes i håndboken for TV-en.)

3. Velg **“[AV] Soundbar B5-Series”** fra listen på TV-skjermen.

En tilgjengelig Soundbar vises med **“Needs pairing”** eller **“Paired”** på listen til TV-en over Bluetooth-enheter. Koble til Soundbar ved å velge meldingen og opprette en tilkobling.

- Når TV-en er koblet til, vises **[TV-navn] → “BT”** på frontdisplayet på Soundbar.

4. Nå kan du høre TV-lyden fra Soundbar.

### Hvis det ikke er mulig å koble til enheten

- Hvis den tidligere tilkoblede Soundbar-listingen (f.eks. **“[AV] Soundbar B5-Series”**) vises i listen, fjerner du den.
- Gjenta deretter trinn 1 til 3.

### MERK



- Etter at du har koblet Soundbar til TV-en for første gang, bruker du **“BT READY”**-modus til å koble til igjen.

## Koble Soundbar fra TV-en

Trykk på knappen  (Kilde) på topppanelet eller på fjernkontrollen, og bytt deretter til en av modusene, men ikke "BT".

- Det tar tid å koble fra, fordi TV-en må ta imot et svar fra Soundbar. (Tiden som kreves, kan variere avhengig av TV-modellen.)
- Hvis du vil slå av automatisk Bluetooth-tilkoblingen mellom Soundbar og TV-en, trykker du på **Venstre**-knappen på fjernkontrollen i 5 sekunder mens Soundbar har status "BT READY". (for å veksle mellom På → Av)

## Hva er forskjellen mellom BT READY og BT PAIRING?

- **BT READY** : I denne modusen kan du søke etter tidligere tilkoblede TV-er eller koble en tidligere tilkoblet mobil enhet til Soundbar.
- **BT PAIRING**: I denne modusen kan du koble en ny enhet til Soundbar. (Trykk på  PAIR-knappen på fjernkontrollen, eller trykk på og holde inne knappen  (Kilde) øverst på Soundbar i mer enn 5 sekunder mens Soundbar er i "BT"-modus.)

## MERKNADER

- Hvis du blir bedt om å angi en PIN-kode når du kobler til en Bluetooth-enhet, angir du <0000>.
- I Bluetooth-tilkoblingsmodus går Bluetooth-tilkoblingen tapt hvis avstanden mellom Soundbar og Bluetooth-enheten overstiger 10 m.
- Soundbar slås automatisk av etter 20 minutter i Klar-modusen.
- Soundbar kan kanskje ikke utføre Bluetooth-søket eller -tilkoblingen korrekt under følgende forhold:
  - Hvis det er et sterkt elektrisk felt rundt Soundbar.
  - Hvis to eller flere Bluetooth-enheter pares samtidig med Soundbar.
  - Hvis Bluetooth-enheten er slått av, ikke på plass eller ikke fungerer.
- Elektroniske enheter kan forårsake radioforstyrrelser. Utstyr som avgir elektromagnetiske bølger, må holdes borte fra Soundbar-hovedenheten, f.eks. mikrobølgeovner, enheter i trådløse nettverk osv.

# 07 KOBLE TIL EN EKSTERN ENHET

Koble til en ekstern enhet via kabel eller Bluetooth-tilkobling for å spille av lyd fra den eksterne enheten via Soundbar.

## Metode 1. Koble til med en optisk kabel

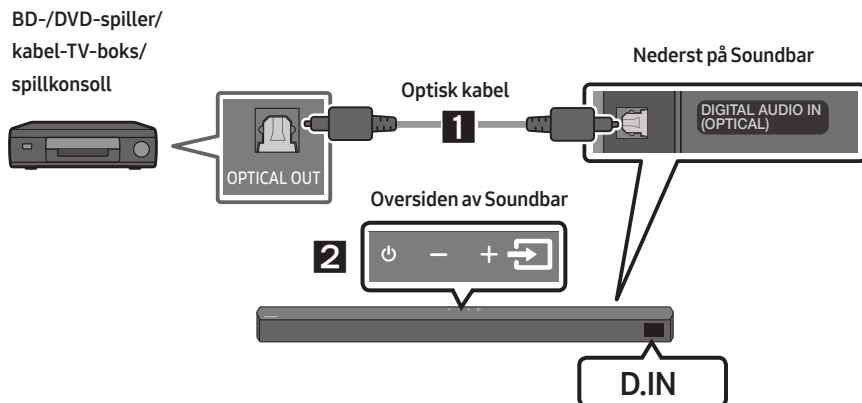

1. Koble **DIGITAL AUDIO IN (OPTICAL)** på hovedenheten til OPTICAL OUT-kontakten på kildeenheten ved hjelp av en digital optisk kabel.
2. Velg **"D.IN"**-modus ved å trykke på knappen  (**Kilde**) på topppanelet eller på fjernkontrollen.

## Metode 2. Koble til med en HDMI-kabel

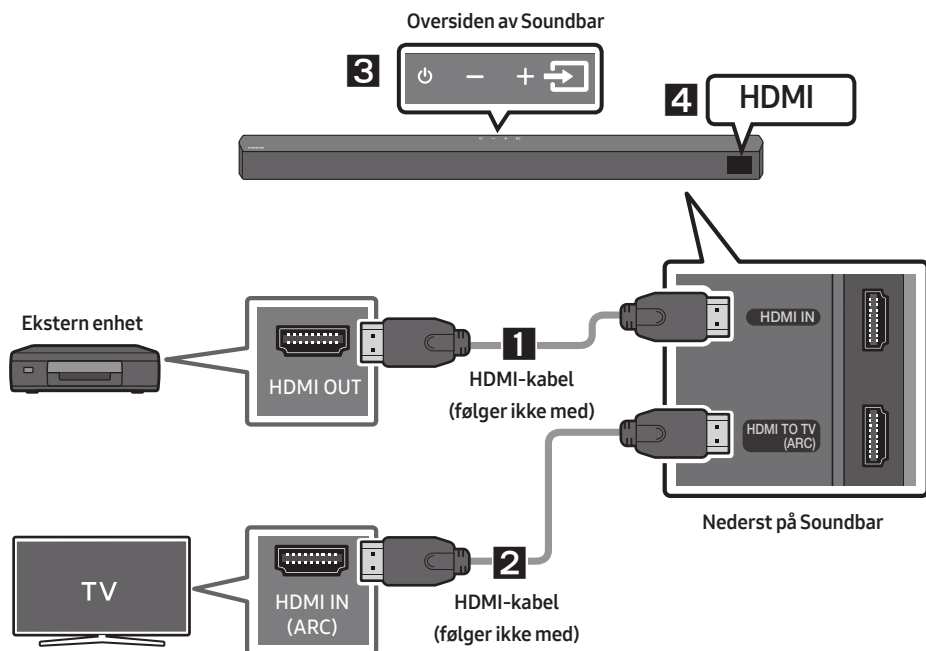



1. Koble en HDMI-kabel (følger ikke med) fra **HDMI IN**-porten nederst på Soundbar til HDMI OUT-porten på den digitale enheten.
2. Koble en HDMI-kabel (følger ikke med) fra **HDMI TO TV (ARC)**-porten nederst på Soundbar til porten HDMI IN på TV-en.
3. Trykk på knappen  (**Kilde**) på topppanelet eller på fjernkontrollen, og velg deretter **"HDMI"**.
4. **"HDMI"** -modusen vises på Soundbar-displayet, og lyden spilles av.

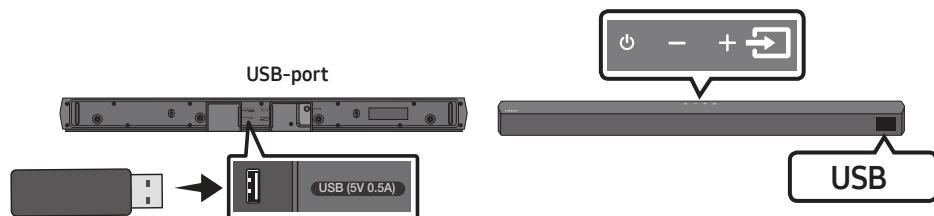

# 08 KOBLE TIL EN USB-LAGRINGSENHET

Du kan spille av musikkfiler fra lagringsenheter via Soundbar.



1. Koble USB-enheten til USB-porten på undersiden av produktet.
2. Trykk på knappen  (Kilde) på topppanelet eller på fjernkontrollen, og velg deretter "USB".
3. "USB" vises på displayet.
4. Spill av musikkfiler fra lagringsenheten via Soundbar.
  - Soundbar slås av automatisk (Auto Power Down) hvis ingen lagringsenheter er koblet til i løpet av 20 minutter.

## Kompatibilitetsliste

Filtype	Kodek	Samplingsrate	Bithastighet
*.mp3	MPEG 1 Layer2	16kHz ~ 48kHz	80 ~320kbps
	MPEG 1 Layer3	16kHz ~ 48kHz	80 ~320kbps
	MPEG 2 Layer3	16kHz ~ 48kHz	80 ~320kbps
	MPEG 2.5 Layer3	16kHz ~ 48kHz	80 ~320kbps
*.wma	Wave_Format_MSAudio1	16kHz ~ 48kHz	56 ~128kbps
	Wave_Format_MSAudio2	16kHz ~ 48kHz	56 ~128kbps
*.aac	AAC	16kHz ~ 96kHz	48 ~320kbps
	AAC-LC	16kHz ~ 96kHz	128 ~192kbps 5.1-kanaler 320Kbps
	HE-AAC	24kHz ~ 96kHz	48 ~64kbps 5.1-kanaler 160kbps
*.wav	-	16kHz ~ 48kHz	Opp til 3000kbps
*.flac	FLAC	32kHz ~ 192kHz	162 ~ 8100kbps
*.aiff	AIFF	32kHz ~ 192kHz	1024 ~ 9216kbps
*.ogg	OGG 1.1.0	16kHz ~ 48kHz	50 ~500kbps

- Hvis det er for mange mapper (rundt 200) og filer (rundt 2000) lagret på USB-enheten, kan det ta litt tid før Soundbar får tilgang til og spiller av filene.
- Soundbar støtter bare USB-enheter med filsystemene FAT16 (~2GB), FAT32 (~2TB) eller NTFS (~2TB).

# 09 KOBLE TIL EN MOBIL ENHET

## Koble til via Bluetooth

Når en mobil enhet er koblet til via Bluetooth, kan du høre stereolyd uten å måtte stresse med kabler.

- Tilkoblingen er begrenset til én TV eller to Bluetooth-enheter samtidig.

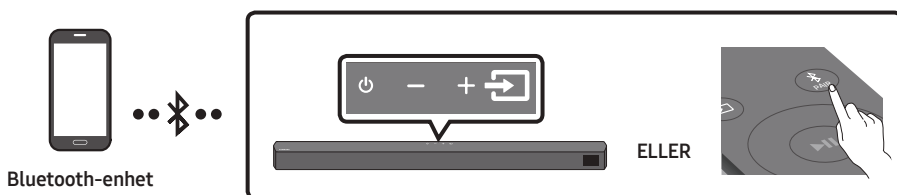

### Den første tilkoblingen

1. Trykk på **PAIR**-knappen på fjernkontrollen for å gå inn i modus for **“BT PAIRING”**.  
**(ELLER)** a. Trykk på knappen **(Kilde)** på topppanelet og velg deretter **“BT”**.  
“BT” endres automatisk til **“BT PAIRING”** etter noen få sekunder eller endres til **“BT READY”** hvis det finnes en lagret tilkobling.  
b. Når **“BT READY”** vises, trykker du på og holder inne knappen **(Kilde)** på topppanelet på Soundbar i mer enn 5 sekunder for å vise **“BT PAIRING”**.
2. Velg **“[AV] Samsung Soundbar B5-Series”** fra listen.
  - Når Soundbar er koblet til Bluetooth-enheten, vises **[Navn på Bluetooth-enhet] → “BT”** på frontdisplayet.
3. Spill av musikkfiler fra enheten som er koblet til via Bluetooth, gjennom Soundbar.



### Hvis det ikke er mulig å koble til enheten

- Hvis den tidligere tilkoblede Soundbar-listingen (f.eks. **“[AV] Samsung Soundbar B5-Series”**) vises i listen, fjerner du den.
- Gjenta da trinn 1 og 2.

### MERK

- Etter at du har koblet Soundbar til mobil enhet for første gang, bruker du **“BT READY”**-modus til å koble til igjen.

## Hva er forskjellen mellom BT READY og BT PAIRING?

- **BT READY** : I denne modusen kan du søke etter tidligere tilkoblede TV-er eller koble en tidligere tilkoblet mobil enhet til Soundbar.
- **BT PAIRING** : I denne modusen kan du koble en ny enhet til Soundbar. (Trykk på -knappen på fjernkontrollen, eller trykk på og holde inne knappen  (Kilde) øverst på Soundbar i mer enn 5 sekunder mens Soundbar er i "BT"-modus.)

## MERKNADER

- Hvis du blir bedt om å angi en PIN-kode når du kobler til en Bluetooth-enhet, angir du <0000>.
- I Bluetooth-tilkoblingsmodus går Bluetooth-tilkoblingen tapt hvis avstanden mellom Soundbar og Bluetooth-enheten overstiger 10 m.
- Soundbar slås automatisk av etter 20 minutter i Klar-modusen.
- Soundbar kan kanskje ikke utføre Bluetooth-søket eller -tilkoblingen korrekt under følgende forhold:
  - Hvis det er et sterkt elektrisk felt rundt Soundbar.
  - Hvis flere Bluetooth-enheter er paret med Soundbar samtidig.
  - Hvis Bluetooth-enheten er slått av, ikke på plass eller ikke fungerer.
- Elektroniske enheter kan forårsake radioforstyrrelser. Utstyr som avgir elektromagnetiske bølger, må holdes borte fra Soundbar-hovedenheten, f.eks. mikrobølgeovner, enheter i trådløse nettverk osv.
- Soundbar støtter SBC-data (44,1kHz, 48kHz).
- Må kun tilkobles en Bluetooth-enhet som støtter A2DP (AV)-funksjonen.
- Du kan ikke koble Soundbar til en Bluetooth-enhet som bare støtter håndfrifunksjonen (HF).
- Når du har paret lydplanken til en Bluetooth-enhet, og du velger "[AV] Samsung Soundbar B5-Series" fra enhetens skannede liste over enheter, vil Soundbar automatisk skifte til "BT"-modus.
  - Kun tilgjengelig hvis Soundbar er listet opp som en av Bluetooth-enhetens paret enheter. (Bluetooth-enheten og Soundbar må ha vært paret minst en gang tidligere.)
- Soundbar vil først vises på Bluetooth-enhetens liste over tilgjengelige enheter når det vises "BT READY" på skjermen til Soundbar.

## Bluetooth Power På (SOUND MODE)

Hvis en Bluetooth-enhet som tidligere har blitt tilkoblet, forsøker å kobles til Soundbar når Bluetooth-funksjonen er slått på og Soundbar er slått av, slås Soundbar på automatisk.

1. Trykk og hold knappen **SOUND MODE** inne mer enn 5 sekunder på fjernkontrollen med Soundbar slått på.
2. "ON-BLUETOOTH POWER" vises på Soundbar-displayet.

## Koble Bluetooth-enheten fra Soundbar

Du kan koble Bluetooth-enheten fra Soundbar. For instruksjoner, se i Bluetooth-enhetens brukerhåndbok.

- Soundbar vil bli frakoblet.
- Når Soundbar er koblet fra Bluetooth-enheten, viser Soundbar **“BT DISCONNECTED”** på frontdisplayet.

## Koble Soundbar fra Bluetooth-enheten

Trykk på knappen  (**Kilde**) på det øvre panelet eller på fjernkontrollen, og bytt deretter til en annen modus, bare ikke **BT**.

- Det tar tid å koble fra, fordi Bluetooth-enheten må ta imot et svar fra Soundbar. (Frakoblingstiden kan variere avhengig av Bluetooth-enheten.)
- Når Soundbar er koblet fra Bluetooth-enheten, viser Soundbar **“BT DISCONNECTED”** på frontdisplayet.

### **MERKNADER**

- I Bluetooth tilkoblingsmodus vil koblingen gå tapt hvis avstanden mellom Soundbar og Bluetooth-enheten overskrider 10 meter.
- Soundbar slås av automatisk etter 20 minutter i Klar-status.

### **Mer Om Bluetooth**

Bluetooth er en teknologi som lar Bluetooth-kompatible enheter samarbeide med hverandre ved hjelp av trådløse signaler.

- En Bluetooth-enhet kan skape støy eller feil, avhengig av bruken, når:
  - En del av kroppen er i kontakt med mottaker / sender på en Bluetooth-enhet eller Soundbar.
  - Utsettes for elektriske variasjoner fra elektronisk støy ved en vegg, i et hjørne eller ved en kontordeler.
  - Utsettes for elektroniske forstyrrelser fra det samme frekvensområdet, inkludert medisinsk utstyr, mikrobølgeovner og trådløst LAN.
- Par Soundbar med Bluetooth-enheten med kort avstand mellom enhetene.
- Jo lengre avstand det er mellom Soundbar og Bluetooth-enheten, jo dårligere er kvaliteten. Hvis avstanden er lengre enn rekkevidden for Bluetooth-utstyret, mistes forbindelsen.
- I områder med dårlige mottaksforhold kan det oppstå problemer med Bluetooth-tilkoblingen.
- Bluetooth-forbindelsen bare fungerer når den er i nærheten av settet. Tilkoblingen blir koblet fra automatisk hvis avstanden blir for lang. Selv innenfor dette området kan lyd kvaliteten bli forringet av hindringer som vegger eller dører.
- Denne trådløse enheten kan føre til elektriske forstyrrelser under bruk.

## Bluetooth-multitilkobling

Soundbar kan kobles til 2 Bluetooth-enheter samtidig.



1. Koble Soundbar til opptil to Bluetooth-enheter. (Se side 29)
2. Spill av musikk fra en av de tilkoblede Bluetooth-enheter når to enheter er tilkoblet.
3. Hvis musikk spilles av fra Bluetooth-enheten B mens du spiller av fra enheten A, spilles musikken fra enheten B av og stopper/pauser avspillingen på enheten A automatisk.
4. I versjoner før AVRCP V1.4 kan skiftetiden for enheten som spiller av musikk, være forsinket.

## Bluetooth-multiparing

### Slik parer du flere enheter til Soundbar

1. Slå på Soundbar.
2. Bare i "BT"-modus: Trykk og hold inne  (Kilde)-knappen øverst på Soundbar i mer enn fem sekunder slik at Soundbar går inn i "BT PAIRING"-paringsmodus. På Bluetooth-enhetsiden slår du på Bluetooth og velger Soundbar fra listen over tilgjengelige enheter. Soundbar kobles automatisk til Bluetooth-enheten.
3. En andre Bluetooth-enhet kan pares og kobles til Soundbar med samme metode. Hvis du prøver å koble til en tredje enhet, vil en tilkoblet enhet som ikke spiller av lyd miste dens Bluetooth-tilkobling, men vil fortsatt være paret med Soundbar.
4. Du kan med samme metode pare opptil åtte Bluetooth-enheter, men bare de to siste vil være koblet til Soundbar samtidig.

### MERKNADER

- Bare én Samsung-TV eller to Bluetooth-enheter kan kobles til Soundbar samtidig.
- Soundbar blir koblet fra Bluetooth-enheter når den får en tilkoblingsforespørsel fra en Samsung-TV.
- Standardinnstillingen for Soundbar er "ON-BT MULTI CONNECTION", men for gjenoppretting til modus uten flertilkobling fra en annen modus holder du inne  PAIR-knappen på fjernkontrollen i mer enn fem sekunder i ventemodus, til "OFF-BT MULTI CONNECTION" vises på skjermen.

# 10 INSTALLERE VEGGFESTET

## Forholdsregler ved installasjon

- Installer bare på en loddrett vegg.
- Ikke installer på et sted med høy temperatur eller fuktighet.
- Kontroller at veggen er sterk nok til å bære vekten på produktet. Hvis ikke må veggen forsterkes, eller du må velge et annet sted for installasjonen.
- Kjøp og bruk egnede monteringskruser eller -bolter for den typen vegg du har (gipsplate, stålplate, tre osv.). Fast om mulig monteringskruene i veggstolper.
- Kjøp veggmonteringskruser som passer til veggtypen og tykkelsen på veggen du vil montere Soundbar på.
  - Diameter: M5
  - Lengde: 35 mm eller lengre anbefales.
- Koble kablene fra enheten til eksterne enheter før du monterer Soundbar på veggen.
- Pass på at enheten er slått av og koblet fra strømkilden før du installerer den. Ellers kan det føre til elektrisk støt.

## Veggmonteringskomponenter



Veggfestestyring



Festeskrue



Skruer



Veggfestebraketten

1. Plasser **Veggfestestyring** mot veggoverflaten.
  - **Veggfestestyring** må ligge vannrett.
  - Hvis TV-en er montert på veggen, må Soundbar installeres minst 5 cm under TV-en.

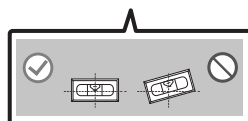
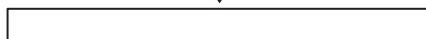

2. Juster **Midtlinjen på veggmonteringsmalen** i samsvar med midten av TV-apparatet (hvis du monterer Soundbar under TV-apparatet), og fest deretter **Veggfestestyling** på veggen med teip.

- Hvis enheten ikke skal monteres under en TV, plasserer du **Midtlinje** midt på monteringsområdet.

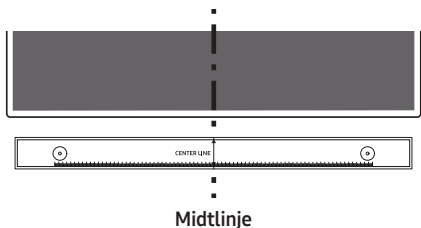

3. Bruk en penn til å markere plasseringen på hullene, og fjern **Veggfestestyling**.

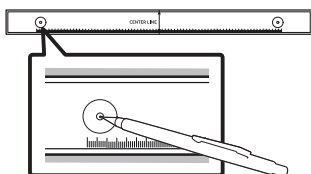

4. Bor et hull i veggen ved hvert merke ved hjelp av en drill.

- Hvis merkene ikke samsvarer med plasseringen av stiftene, må du passe på at du setter inn egnede fester i hullene før du setter inn støtteskruene. Hvis du bruker fester, må du passe på at hullene du borer, er store nok til festene du bruker.

5. Skyv en skrue (følger ikke med) gjennom hver **Festeskrue**, og skru deretter til hver skrue i hullet.

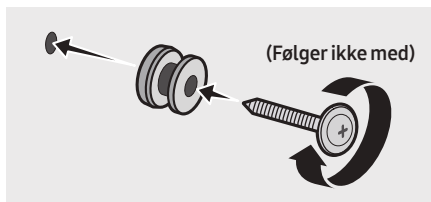

6. Monter de 2 **Veggfestebrakettene** riktig vei på undersiden av Soundbar med 2 **Skrue**.

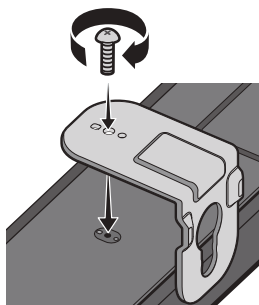

- Under monteringen må du kontrollere at opphengsdelen av **Veggfestene** er plassert på baksiden av Soundbar.

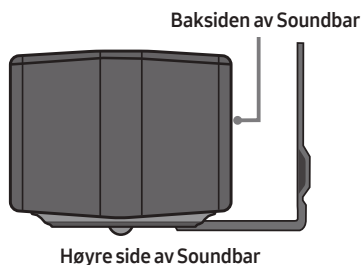

7. Monter Soundbar med den påmonterte **Veggfestebrakettene** på **Festeskrue**ene på veggen.

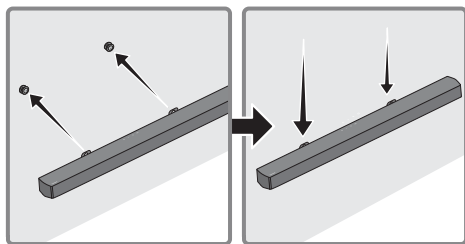

8. Skyv Soundbar nedover som vist på bildet nedenfor, slik at **Veggfestebrakettene** sitter ordentlig på **Festeskrue**ene.

- Sett **Festeskrue**ene inn i den brede (nedre) delen på **Veggfestebrakettene**, og skyv så **Veggfestebrakettene** nedover slik at **Veggfestebrakettene** hviler godt på **Festeskrue**ene.

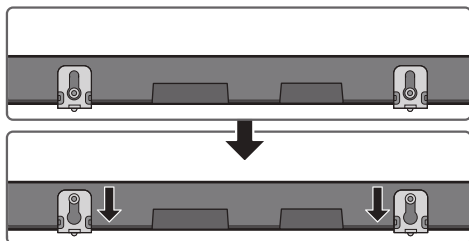

## 11 PROGRAMVARE- OPPDATERING

Samsung kan komme til å tilby oppdateringer av fastvaren for Soundbar i fremtiden.

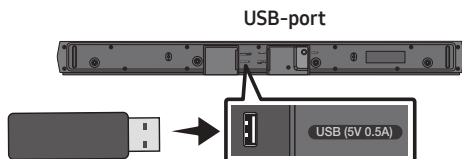

Hvis en oppdatering tilbys, kan du oppdatere fastvaren ved å koble en USB-enhet der fastvareoppdateringen er lagret, til USB-porten på Soundbar. Mer informasjon om hvordan du laster ned oppdateringsfiler, finnes på nettstedet til Samsung ([www.samsung.com](http://www.samsung.com)→Support). Velg deretter produkttypen eller angi modellnummeret for Soundbar, velg alternativet Programvare og apper og deretter Nedlastinger. Vær oppmerksom på at navnene på menyalternativene kan variere.

### Slik kontrollerer du fastvareversjonen

1. Slå av Soundbar.
2. Trykk og hold  (**Lydkontroll**)-knappen i omtrent fem sekunder på fjernkontrollen.
3. Hver versjon vises i følgende rekkefølge på Soundbar-displayet.  
(Programvareversjon → **HDMI** → **Tx** → **Rx**)
  - **Tx** : Trådløs Tx-modul i Soundbar.
  - **Rx** : Trådløs Rx-modul i basshøytaleren.
  - **R2-VERSJONSDISPLAY**
    - Bakre R2--- ikke tilkoblet
    - Bakre R2xxx tilkoblet



## Oppdateringsprosedyre

**Viktig:** Oppdateringsfunksjonen sletter alle brukerinnstillinger. Vi anbefaler at du skriver ned innstillingene dine så det blir lettere å stille dem inn igjen etter oppdateringen. Vær oppmerksom på at oppdatering av fastvaren tilbakestill subwoofer-forbindelsen også.

1. Koble en USB-flash-enhet til USB-porten på datamaskinen.

**Viktig:** Kontroller at det ikke er noen musikkfiler på USB-flash-enheten. Det kan gjøre at oppdateringen av fastvaren mislykkes.

2. Gå til ([samsung.com](http://samsung.com)) → velg Angi modellnummer og angi Soundbar-modellen din. Velg håndbøker og nedlastinger, og last ned den nyeste programvarefilen.
3. Lagre den nedlastede programvaren på en USB-minnepinne og velg "Pakk ut her" for å pakke ut mappen.
4. Slå av Soundbar og sett inn USB-pinnen med programvareoppdateringen i USB-porten.
5. Slå på Soundbar, og endre kilden til "USB"-modus. Innen 3 minutter vises "UPDATE" og oppdateringen begynner. Når oppdateringen er fullført, slår Soundbar seg av og deretter på automatisk.
6. Trykk på **— + (Volum)**-knappen på topppanelet i fem sekunder. "INIT" vises på skjermen og Soundbar slås av. Oppdateringen er fullført.
  - Dette produktet har en funksjon kalt DUAL BOOT. Hvis fastvaren ikke blir oppdatert, kan du oppdatere den på nytt.
7. Gjenopprett innstillingene på Soundbar.

## Hvis UPDATE ikke vises

1. Slå av Soundbar, koble fra og koble deretter USB-lagringsenheten som inneholder oppdateringsfilene, til USB-porten på Soundbar på nytt.
2. Trekk ut strømledningen til Soundbar, sett den i støpslet igjen, og slå deretter på Soundbar.

### MERKNADER

- Oppdateringen av fastvaren fungerer kanskje ikke riktig hvis lydfiler som støttes av Soundbar, blir lagret på USB-lagringsenheten.
- Ikke slå av strømmen eller fjern USB-enheten mens oppdateringen pågår. Hovedenheten slås av automatisk etter at fastvareoppdateringen er ferdig.
- Etter at oppdateringen er fullført, blir brukeropsettet i Soundbar initialisert slik at du kan angi innstillingene dine på nytt. Det anbefales å skrive ned innstillingene slik at du enkelt kan tilbake stille dem etter oppdateringen. Vær oppmerksom på at oppdatering av fastvaren også tilbake stiller koblingen til basshøytaleren. Hvis koblingen til basshøytaleren ikke gjenopprettes automatisk etter oppdateringen, kan du se side 16.  
Hvis programvareoppdateringen mislykkes, kontrollerer du om det kan være en feil med USB-minnepinnen.
- Mac OS-brukere må bruke MS-DOS (FAT) som USB-format.
- Oppdatering via USB er kanskje ikke tilgjengelig, avhengig av produsenten av USB-lagringsenheten.

# 12 FEILSØKING

Før du tar rekvirerer service, må du kontrollere følgende.

## Soundbar slås ikke på.

- Sjekk om strømkabelen til Soundbar er riktig satt inn i stikkkontakten.

## Soundbar fungerer ikke som den skal.

- Når du har fjernet strømledningen, sett den inn igjen.
- Slå den eksterne enheten av og på igjen, og prøv på nytt.
- Hvis det ikke er noe signal, slås Soundbar automatisk av etter en viss periode. Slå på strømmen. (Se side 7.)

## Hvis fjernkontrollen ikke fungerer.

- Pek fjernkontrollen rett mot Soundbar.
- Bytt ut batteriene med nye.

## Soundbar spiller ikke av noe lyd.

- Volumet på Soundbar er for lavt eller dempet. Juster volumet.
- Når en ekstern enhet (STB, Bluetooth-enhet, mobilenhet, etc.) er tilkoblet, justerer du volumet på den eksterne enheten.
- For lydutgang fra TV-en velger du Soundbar. (Samsung-TV: Hjem (🏠) → Meny → Innst. (⚙️) → Alle innstillinger (⚙️) → Lyd → Lydutgang → Velg Soundbar)
- Kabelforbindelsen til Soundbar er muligens ikke løs. Fjern kabelen og koble til igjen.
- Fjern strømledningen helt, koble til igjen og slå på strømmen.
- Initialiser produktet og prøv igjen. (Se side 36.)

## Subwooferen spiller ikke av noe lyd.

- Kontroller om LED-indikatoren på baksiden av basshøytteren er på og lyser blått. Koble til Soundbar og basshøytteren på nytt hvis indikatoren blinker blått eller blir rød. (Se side 17.)
- Du kan oppleve et problem hvis det er en hindring mellom Soundbar og basshøytteren. Flytt enheter til et område unna hindringer.
- Andre enheter som sender radiofrekvenssignaler i nærheten, kan forstyrre tilkoblingen. Hold høytteren unna slike enheter.
- Fjern og koble til strømpluggen på nytt.

## Basshøytalervolumet er for lavt.

- Det opprinnelige volumet på innholdet du spiller kan være lavt. Prøv å justere basshøytalernivået. (Se side 12.)
- Bring basshøytteren nærmere deg.

## Hvis TV-en ikke er koblet til via HDMI TO TV (ARC).

- Kontroller om HDMI-kabelen er riktig koblet til ARC-terminalen. (Se side 22.)
- Tilkobling er muligens ikke mulig på grunn av den tilkoblede eksterne enheten (kabel-TV-boks, spillmaskin, etc.). Koble til Soundbar direkte.
- HDMI-CEC er muligens ikke aktivert på TV-en. Slå på CEC på TV-menyen. (Samsung-TV: Hjem (🏠) → Meny → Innst. (⚙️) → Alle innstillinger (⚙️) → Tilkobling → Behandling av eksterne enheter → Anynet+ (HDMI-CEC) PÅ)

### Det er ingen lyd når du kobler til TV-en i HDMI TO TV (ARC)-modus.

- Enheten din kan ikke spille av inngangssignalet. Endre TV-ens lydutgang til PCM eller Dolby Digital. (For en Samsung-TV: Hjem (🏠) → Meny → Innst. (⚙️) → Alle innstillinger (⚙️) → Lyd → Ekspertinnstillinger → Lydformat for digital utgang)

### Soundbar kobles ikke til via Bluetooth.

- Når du kobler til en ny enhet, bytt til **"BT PAIRING"** for tilkobling. (Trykk på **PAIR**-knappen på fjernkontrollen eller trykk på **(Kilde)**-knappen på innfatningen i minst 5 sekunder.)
- Hvis Soundbar er koblet til en annen enhet, kobler du fra enheten først for å bytte enheten.
- Koble den til igjen etter at du har fjernet Bluetooth-høytalerlisten på enheten du vil koble til. (Samsung-TV: Hjem (🏠) → Meny → Innst. (⚙️) → Alle innstillinger (⚙️) → Lyd → Lydutgang → Bluetooth-høytalerliste)
- Den automatiske TV-tilkoblingen kan være deaktivert. Mens Soundbar er i **"BT READY"**, trykk og hold nede **Venstre**-knappen på Soundbar-fjernkontrollen i fem sekunder for å velge **ON-TV CONNECT**. Hvis du ser **OFF-TV CONNECT**, trykk og hold nede **Venstre**-knappen på nytt i fem sekunder for å bytte valget.
- Fjern og koble til strømpluggen på nytt, og prøv deretter på nytt.
- Initialiser produktet og prøv igjen. (Se side 36.)

### Lyden blir borte når den er koblet til via Bluetooth.

- Hvis enheten som er koblet til Bluetooth, flyttes for langt bort fra Soundbar, kan det gjøre at lyden blir borte. Flytt enheten nærmere Soundbar.
- Hvis en del av kroppen din er i kontakt med Bluetooth-mottakeren eller produktet er installert på metallmøbler, kan lyden bli borte. Sjekk installasjonsmiljøet og bruksbetingelsene.

### Bluetooth-flertilkobling fungerer ikke.

- Når TV-en er koblet til Soundbar, kan det hende at Bluetooth-flertilkobling ikke fungerer. Koble Soundbar fra TV-en og prøv igjen.
- Kontroller om innstillingen for Bluetooth-flertilkobling er slått på. (Se avsnittet **"Soundbar kobles ikke til via Bluetooth."**)
- Koble fra enheten som for øyeblikket spilles av, par med enheten du vil koble til, og koble til den forrige enheten igjen.
- Hvis du ikke hører lyden selv etter at du har koblet til på riktig måte, kan du se avsnittet **"Lyden blir borte når den er koblet til via Bluetooth."**

### Soundbar slås ikke automatisk på sammen med TV-en.

- Når du slår av Soundbar mens du ser på TV, er strømsynkronisering med TV-en deaktivert. Slå først av TV-en.

# 13 LISENS



Manufactured under license from Dolby Laboratories. Dolby, Dolby Audio and the double-D symbol are trademarks of Dolby Laboratories Licensing Corporation.



For DTS patents, see <http://patents.dts.com>. Manufactured under license from DTS Licensing Limited. DTS, the Symbol, DTS in combination with the Symbol, DTS and the Symbol together, Virtual:X, the DTS Virtual:X logo, and DTS 2.0 Channel are registered trademarks or trademarks of DTS, Inc. in the United States and/or other countries. © DTS, Inc. All Rights Reserved.



The terms HDMI and HDMI High-Definition Multimedia Interface, and the HDMI Logo are trademarks or registered trademarks of HDMI Licensing Administrator, Inc. in the United States and other countries.



The Bluetooth® word mark and logos are registered trademarks owned by Bluetooth SIG, Inc. and any use of such marks by Samsung Electronics Co., Ltd. is under license. Other trademarks and trade names are those of their respective owners.



## [ENERGY STAR]

### ENERGY STAR qualified model only

- Your Samsung product is ENERGY STAR qualified in its factory default setting. Change to certain features, settings and functionality in this product can change the power consumption, possibly beyond the limits required for ENERGY STAR qualification.
- Environmental Protection Agency and Department of Energy. ENERGY STAR is a joint program of the Government agencies, designed to promote energy efficient products and practices.

Refer to [www.energystar.gov](http://www.energystar.gov) for more information of the ENERGY STAR Program.

### ENERGY STAR qualified model only (Applicable to Thin Client models only)

As an ENERGY STAR® Partner, SAMSUNG has determined that this product meets the ENERGY STAR® guidelines for energy efficiency.

- The ENERGY STAR Program has been to reduced greenhouse gas emissions and save energy through voluntary labeling.
- Power management setting of this product have been enabled by default, and have various timing setting from 1 minutes to 5 hours.
- The product can wake with a button press on the chassis from sleep mode.

### ENERGY STAR qualified model only (The other models)

- As an ENERGY STAR Partner, Samsung has determined that this product or product models meets the ENERGY STAR guideline for energy efficiency.

## 14 LISENSMERKNADER OM ÅPEN KILDEKODE

For å sende henvendelser og spørsmål angående åpne kilder, kontakt Samsung Open Source (<http://opensource.samsung.com>)

## 15 VIKTIG MERKNAD OM SERVICE

- Figurer og illustrasjonen i denne brukerhåndboken er kun for referanse, og kan avvike fra hvordan de er på produktet.
- Du kan bli belastet med et administrasjonsgebyr hvis
  - (a) En reparatør blir sendt ut til deg på din forespørsel og det ikke er noe galt med produktet (dvs. du har ikke lest denne brukerhåndboken).
  - (b) Du tar med deg enheten til et serviceverksted, og det ikke er noe galt med produktet (dvs. du har ikke lest denne brukerhåndboken).
- Vi vil opplyse deg om hvor stort dette administrasjonsgebyret er før vi besøker deg eller starter å jobbe med spilleren.

# 16 SPESIFIKASJONER OG VEILEDNING

## Spesifikasjoner

Modellnavn	HW-B560
USB	5V/0,5A
Vekt	2,1 kg
Dimensjoner (B x H x D)	860,0 x 59,4 x 75,0 mm
Driftstemperaturområde	+5°C til +35°C
Fuktighetsområde drift	10 % til 75 %
FORSTERKER Nominell utgangseffekt	160W(40Wx4)
Avspillingsformater som støttes (DTS 2.0- og DTS Virtual:X-lyd spilles av i DTS-format)	LPCM 2ch, Dolby Audio™ (Støtter Dolby® Digital), DTS, DTS Virtual:X
UTGANGSEFFEKT, TRÅDLØS ENHET BT maks. sendereffekt SRD maks. sendereffekt	100 mW ved 2,4 GHz–2,4835 GHz 25 mW ved 5,725 GHz–5,825 GHz

Basshøytalerens navn	PS-WB65D
Vekt	5,1 kg
Dimensjoner (B x H x D)	184,0 x 346,0 x 295,0 mm
FORSTERKER Nominell utgangseffekt	250W
UTGANGSEFFEKT, TRÅDLØS ENHET SRD maks. sendereffekt	25 mW ved 5,725 GHz–5,825 GHz

Totalt strømforbruk i hvilemodus (W)	2,0W
Bluetooth Metode for deaktivering av port	Trykk og hold <b>SOUND MODE</b> -knappen inne i mer enn 5 sekunder for å slå av Bluetooth Power-funksjonen.

## MERKNADER

- Samsung Electronics Co., Ltd reserverer seg retten til å endre spesifikasjonene uten varsel.
- Vekt og dimensjoner er omtrentlige.

Samsung erklærer herved at dette radioutstyret er i samsvar med kravene i direktiv 2014/53/EU og de relevante britiske lovfestede bestemmelsene.

Du finner hele samsvarserklæringen her: <http://www.samsung.com>. Gå til Støtte og angi modellnavnet.

Dette utstyret kan brukes i alle EU-land og i Storbritannia.



#### **[Korrekt avhending av batterier i dette produktet]**

#### **(Gjelder i land med avfallssortering)**

Denne merkingen på batteriet, håndboken eller emballasjen angir at batteriene i dette produktet ikke skal kastes sammen med annet husholdningsavfall ved slutten av sin levetid. Der det er merket, angir de kjemiske symbolene Hg, Cd eller Pb at batteriet inneholder kvikksølv, kadmium eller bly over referansenivåene i EUdirektiv 2006/66.

Hvis batteriene ikke avhendes på riktig måte, kan disse stoffene skade menneskers helse eller miljøet.

For å beskytte naturressursene og for å fremme gjenbruk av materialer ber vi deg holde batterier adskilt fra andre typer avfall og resirkulere dem ved å levere dem på din lokale mottaksstasjon.



#### **Korrekt avhending av dette produktet (Avfall fra elektrisk og elektronisk utstyr)**

#### **(Gjelder i land med avfallssortering)**

Denne merkingen som vises på produktet, dets tilbehør eller dokumentasjon, indikerer at produktet eller det elektroniske tilbehøret (for eksempel lader, headset, USB-kabel) ikke skal kastes sammen med annet husholdningsavfall ved slutten av levetiden. For å hindre potensiell skade på miljøet eller helseskader grunnet ukontrollert avfallsavhending ber vi om at dette avfallet holdes adskilt fra andre typer avfall og resirkuleres på ansvarlig måte for å fremme bærekraftig gjenbruk av materielle ressurser.

Private forbrukere bør kontakte enten forhandleren de kjøpte produktet av, eller lokale myndigheter for detaljer om hvor og hvordan disse artiklene kan resirkuleres på en miljøvennlig måte.

Forretningsbrukere bør kontakte sin leverandør og undersøke vilkårene i kjøpskontrakten. Dette produktet og det elektroniske tilbehøret skal ikke blandes med annet kommersielt avfall som skal kastes.

Mer informasjon om Samsungs miljøtiltak og produktspesifikke og lovmessige forpliktelser, for eksempel REACH, WEEE, batterier, finnes på:

[www.samsung.com/uk/aboutsamsung/sustainability/environment/our-commitment/data/](http://www.samsung.com/uk/aboutsamsung/sustainability/environment/our-commitment/data/)

#### **KOMMISJONSFORORDNING (EU) 2019/1782**

miljøvennlig utforming av eksterne strømkilder:

[www.samsung.com/global/ecodesign\\_subproduct](http://www.samsung.com/global/ecodesign_subproduct)









# TURVALLISUUSOHJEET

## TURVAOHJEITA

SÄHKÖISKUVAARAN VÄHENTÄMISEKSI ÄLÄ IRROTA TAKAKANTTA.

EI SISÄLLÄ OSIA, JOITA KÄYTTÄJÄ VOISI KORJATA. JÄTÄ HUOLTO- JA KORJAUSTYÖT VALTUUTETUN HUOLTOLIIKKEEN TEHTÄVIKSI.

Alla olevassa taulukossa ovat niiden symbolien selitykset, joita Samsung-tuotteessasi voi olla.

	<b>MUISTUTUS</b> <b>SÄHKÖISKUVARA</b> <b>ÄLÄ AVAA.</b>	
	Tämä merkki tarkoittaa, että laitteen sisällä on suurjännitettä. On vaarallista koskea millään tavoin tämän laitteen sisäosiin.	
	Tämä merkki tarkoittaa, että laitteen mukana on tärkeitä käyttö- ja huolto-ohjeita.	
	Luokan II laite: Tämä merkki tarkoittaa, että laite ei edellytä maadoitusta. Jos tätä symbolia ei ole virtajohtolla varustetussa tuotteessa, tuote ON KYTKETTÄVÄ luotettavasti suojamaadoitukseen.	
	AC-jännite: Tämä merkki tarkoittaa, että merkissä mainittu nimellijännite on AC-jännite.	
	DC-jännite: Tämä merkki tarkoittaa, että merkissä mainittu nimellijännite on DC-jännite.	
	Huomio, tutustu käyttöohjeisiin: Tämä merkki tarkoittaa, että käyttäjän tulisi tutustua käyttöoppaassa oleviin turvallisuustietoihin.	

## VAROITUS

- Tulipalon ja sähköiskun vaaran vähentämiseksi älä altista laitetta sateelle tai kosteudelle.

## MUISTUTUS

- SÄHKÖISKUN VÄLTÄMISEKSI LAITA PISTOKKEEN LEVEÄ PISTOTULPPA LEVEÄÄN KOLOON, TYÖNNÄ PISTOKE POHJAAN.
- Tämän laitteen saa kytkeä vain maadoitettuun pistorasiaan.
- Jos laite täytyy saada irti sähköverkosta, pistoke täytyy irrottaa pistorasiasta, joten pistokkeen tulisi olla paikassa, jossa siihen pääsee helposti käsiksi.
- Laitetta ei saa altistaa tippuvalle tai roiskuvalle vedelle. Älä aseta vedellä täytettyjä esineitä, kuten maljakkoja, laitteen päälle.
- Laitteen virta kytketään täysin pois päältä irrottamalla virtajohto seinän pistorasiasta. Tämän vuoksi virtajohdon on oltava aina helposti saatavilla.



# TURVAOHJEET

1. Varmista, että käytettävä verkkovirta vastaa laitteen alaosan arvotarrassa mainittua käyttöjännitevaatimusta. Aseta laite soveltuvalle alustalle (kaluste) vaakatasoon siten, että sen ympärille jää riittävästi tilaa ilmanvaihdolle 7 - 10 cm. Varmista, että ilmanvaihtoaukkoja ei ole peitetty tai tukittu. Älä aseta laitetta kaiuttimien tai muiden mahdollisesti kuumenevien laitteiden päälle. Tämä laite on suunniteltu jatkuvaan käyttöön. Voit kytkeä virran täysin pois yksiköstä kytkemällä virtajohdon irti pistorasiasta. Kytke virta pois täysin, jos jätät yksikön käyttämättömään tilaan pitkäksi aikaa.
2. Irrota virtajohto pistorasiasta ukkosella. Salamaniskun aikaansaama jännitepiikki voi vahingoittaa laitetta.
3. Älä jätä laitetta suoraan auringonvaloon tai muiden lämmönlähteiden lähelle. Tämä voi johtaa laitteen ylikuumenemiseen ja toimintahäiriöön.
4. Älä altista laitetta kosteudelle (esim. maljakot), kuumuudelle (esim. takka) tai voimakkaita sähkö- tai magneettikenttiä aiheuttaville laitteille. Irrota virtajohto pistorasiasta, jos laitteeseen tulee toimintahäiriö. Tätä laitetta ei ole tarkoitettu teollisuuskäyttöön. Laite on tarkoitettu vain henkilökohtaiseen käyttöön. Laitteeseen voi tiivistyä kosteutta, jos laitetta tai levyä on säilytetty kylmässä. Jos siirrät laitteen paikasta toiseen talviaikaan, odota ennen käyttöä, että laite lämpenee huoneenlämpöiseksi noin 2 tunnissa.
5. Tässä laitteessa käytetään paristoja, joiden sisältämät kemikaalit ovat vahingollisia luonnolle. Paristoja ei tule hävittää tavallisen kotitalousjätteen mukana. Akkuja ja paristoja ei saa heittää tuleen. Älä aiheuta oikosulkuja tai ylikuumentumista paristoihin tai pura niitä.  
**MUISTUTUS :** Jos akku tai paristo vaihdetaan väärin, on olemassa räjähdysvaara. Vaihda akut ja paristot vain samanlaisiin tai vastaaventyypisiin akkuihin ja paristoihin.

# SISÄLTÖ

<b>01</b>	<b>Osien tarkistaminen</b>	<b>6</b>
<b>02</b>	<b>Laitteen yleiskuvaus</b>	<b>7</b>
	Soundbar-laitteen etupaneeli/yläpaneeli	7
	Soundbar-laitteen alapaneeli	8
<b>03</b>	<b>Kaukosäätimen käyttäminen</b>	<b>9</b>
	Paristojen asettaminen kaukosäätimeen ennen käyttöä (AAA-paristo X 2)	9
	Kaukolaukaisimen käyttö	9
	Pilotettujen painikkeiden käyttäminen (painikkeet, joissa on vähintään kaksi toimintoa)	13
	Eri äänitehostetilojen lähtösignaalitiedot	13
	Soundbar-laitteen äänenvoimakkuuden säätäminen television kaukosäätimellä	14
<b>04</b>	<b>Soundbar-laitteen yhdistäminen</b>	<b>15</b>
	Virran liittäminen	15
	Kytke Soundbar-laite bassokaiuttimeen	16
	SWA-9100S (myydään erikseen)-laitteen yhdistäminen Soundbar-laitteeseen	19
<b>05</b>	<b>Langallisen TV-yhteyden käyttäminen</b>	<b>21</b>
	Vaihtoehto 1. Kytkeminen optisella kaapelilla	21
	Vaihtoehto 2. Kytkeminen HDMI-kaapelilla	22
<b>06</b>	<b>Langattoman TV-yhteyden käyttäminen</b>	<b>24</b>
	Bluetoothilla yhdistäminen	24

<b>07</b>	<b>Ulkoisen laitteen yhdistäminen</b>	<b>26</b>
	Vaihtoehto 1. Kytkeminen optisella kaapelilla	_____ 26
	Vaihtoehto 2. Kytkeminen HDMI-kaapelilla	_____ 27
<b>08</b>	<b>USB-tallennuslaitteen kytkeminen</b>	<b>28</b>
<b>09</b>	<b>Mobiililaitteen yhdistäminen</b>	<b>29</b>
	Yhdistäminen Bluetooth-yhteydellä	_____ 29
<b>10</b>	<b>Seinätelineen asentaminen</b>	<b>33</b>
	Varotoimia asentukseen	_____ 33
	Seinäkiinnitysosat	_____ 33
<b>11</b>	<b>Ohjelmiston päivittäminen</b>	<b>35</b>
	Laitteohjelmiston version tarkistaminen	_____ 35
	Päivitysprosessi	_____ 36
	Jos UPDATE -tekstiä ei tule näyttöön	_____ 36
<b>12</b>	<b>Vianmääritys</b>	<b>37</b>
<b>13</b>	<b>lisenssillä</b>	<b>39</b>
<b>14</b>	<b>Avoimen lähdekielen lisenssi-ilmoitus</b>	<b>40</b>
<b>15</b>	<b>Tärkeä huoltohuomautus</b>	<b>40</b>
<b>16</b>	<b>Tekniset tiedot ja lisätietoja</b>	<b>41</b>
	Tiedot	_____ 41

# 01 OSIEN TARKISTAMINEN

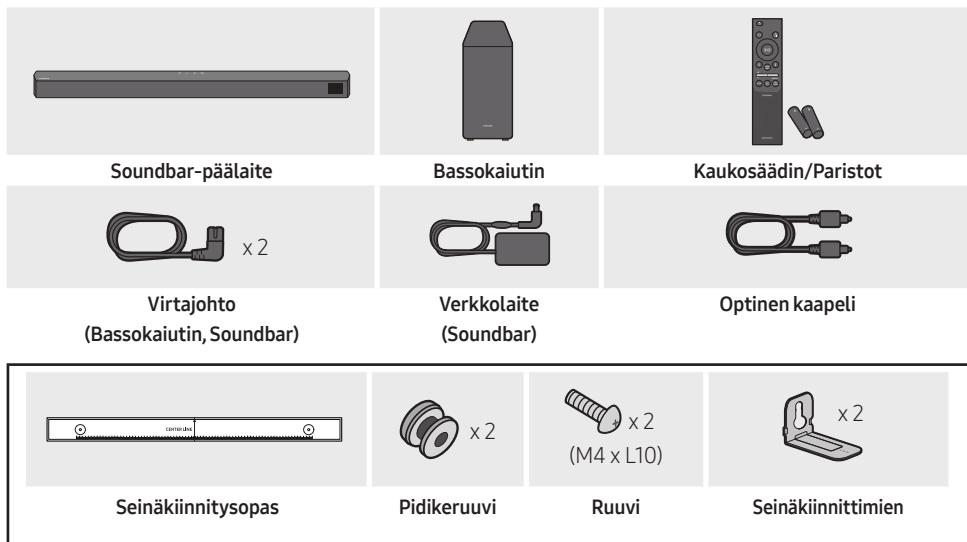

- Katso tietoja virtalähteestä ja virrankulutuksesta tuotteeseen kiinnitetystä merkintätarrasta. (Tarra: Soundbar-päälaitteen alapuoli)
- Jos haluat ostaa lisäosia tai valinnaisia kaapeleita, ota yhteys Samsung-huoltokeskukseen tai Samsung-asiakaspalveluun.
- Virtapistoke voi erota ulkoasultaan eri alueilla, tai se voidaan toimittaa verkkovirtasovittimeen yhdistettynä.
- Lisävarusteiden ulkonäkö voi erota hieman yläpuolelle olevista kuvista.
- Ulkoasua ja teknisiä ominaisuuksia voidaan muuttaa ilman erillistä ilmoitusta.

## 02 LAITTEEN YLEISKUVAUS

### Soundbar-laitteen etupaneeli/yläpaneeli

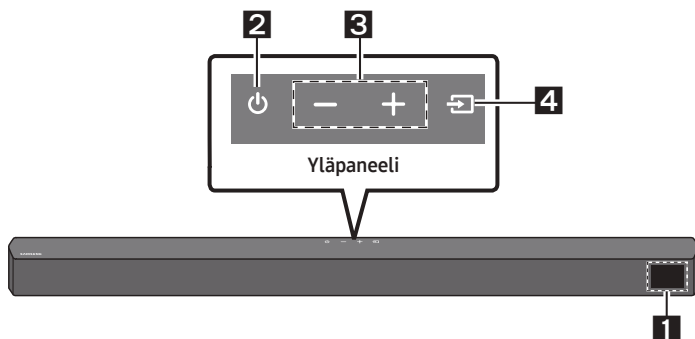

<b>1</b>	<b>Näyttö</b> Näyttää tuotteen tilan ja nykyisen toiminnan.												
<b>2</b>	<b>⏻ (Virta) -painike</b> Kytkee ja katkaisee virran. <ul style="list-style-type: none"><li>• <b>Auto Power Down-toiminto</b> Laitte sammuu automaattisesti seuraavissa tilanteissa.<ul style="list-style-type: none"><li>- <b>D.IN-/HDMI-/BT-/USB</b>-tila: Jos äänisignaalia ei ole 20 minuuttia.</li></ul></li></ul>												
<b>3</b>	<b>— + (Äänenvoimakkuus) -painike</b> Säätää äänenvoimakkuutta. <ul style="list-style-type: none"><li>• Kun äänenvoimakkuutta säädetään, se näkyy Soundbar-laitteen etupaneelin näytössä.</li></ul>												
<b>4</b>	<b>📶 (Lähde) -painike</b> Valitse ohjelmälähdetilan. <table border="1"><thead><tr><th>Ohjelmälähdetila</th><th>Näyttö</th></tr></thead><tbody><tr><td>Optinen digitaalinen tuloliitäntä</td><td>D.IN</td></tr><tr><td>ARC (HDMI OUT) -tuloliitäntä</td><td>D.IN → TV ARC (Automaattinen muunnos)</td></tr><tr><td>HDMI-tuloliitäntä</td><td>HDMI</td></tr><tr><td>BLUETOOTH-tila</td><td>BT</td></tr><tr><td>USB-tila</td><td>USB</td></tr></tbody></table> <ul style="list-style-type: none"><li>• Voit ottaa <b>BT PAIRING</b> -tilan käyttöön vaihtamalla ohjelmälähteeksi <b>BT</b>-tilan ja pitämällä painettuna <b>📶 (Lähde)</b> -painiketta yli 5 sekuntia.</li></ul>	Ohjelmälähdetila	Näyttö	Optinen digitaalinen tuloliitäntä	D.IN	ARC (HDMI OUT) -tuloliitäntä	D.IN → TV ARC (Automaattinen muunnos)	HDMI-tuloliitäntä	HDMI	BLUETOOTH-tila	BT	USB-tila	USB
Ohjelmälähdetila	Näyttö												
Optinen digitaalinen tuloliitäntä	D.IN												
ARC (HDMI OUT) -tuloliitäntä	D.IN → TV ARC (Automaattinen muunnos)												
HDMI-tuloliitäntä	HDMI												
BLUETOOTH-tila	BT												
USB-tila	USB												

- Virtanäppäin toimii 4–6 sekunnin kuluttua virtajohdon kytkemisestä.
- Kun kytket laitteen virran päälle, laite on valmis äänentoistoon n. 4-5 sekunnin kuluttua.
- Jos haluat kuunnella ääntä vain Soundbarista, sinun on kytkettävä TV:n kaiuttimet pois päältä TV:si Ääniasetukset -valikosta. Katso ohjeita television käyttöoppaasta.

# Soundbar-laitteen alapaneeli

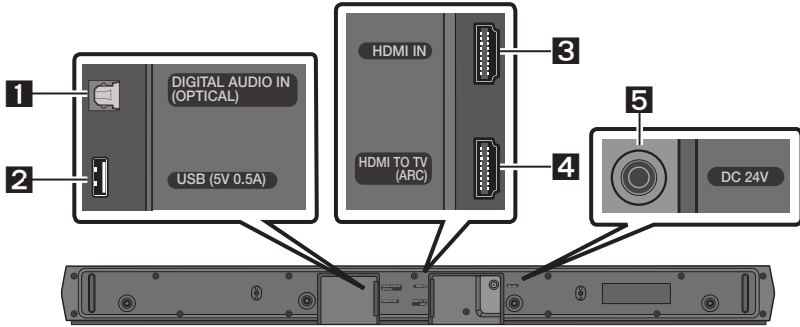

<b>1</b>	<b>DIGITAL AUDIO IN (OPTICAL)</b> Kytke ulkoisen laitteen digitaalinen (optinen) lähtöliitäntä tähän.
<b>2</b>	<b>USB (5V 0.5A)</b> Kytke USB-laite tähän, kun haluat toistaa USB-laitteessa olevia musiikkitiedostoja Soundbar-laitteen kautta.
<b>3</b>	<b>HDMI IN</b> Kytke tähän digitaalinen video- ja äänisignaali samanaikaisesti HDMI-kaapelin kautta. Kytke ulkoisen laitteen HDMI-lähtöliitäntä tähän.
<b>4</b>	<b>HDMI TO TV (ARC)</b> Kytke TV:n HDMI (ARC) -liitäntä tähän.
<b>5</b>	<b>DC 24V (Virtatuloliitäntä)</b> Kytke verkkolaite tähän.

- Kun irrotat verkkolaitteen virtakaapelin pistorasiasta, vedä pistokkeesta. Älä vedä kaapelista.
- Älä liitä tätä laitetta tai muita laitteita pistorasiaan, ennen kuin kaikki laitteiden väliset liitännät on tehty.

# 03 KAUKOSÄÄTIMEN KÄYTTÄMINEN





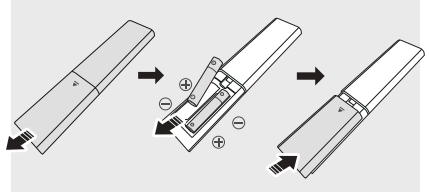

## Paristojen asettaminen kaukosäätimeen ennen käyttöä (AAA-paristo X 2)

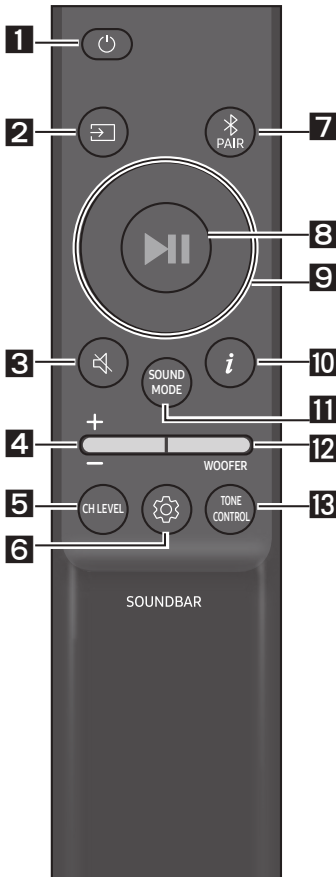



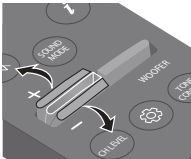

Liu'uta takakannta nuolen suuntaan, kunnes se irtoaa kokonaan. Aseta lokeroon 2 AAA-alkaliparistoa (1,5 V) suunnattuina niin, että niiden napaisuus on oikein. Työnnä takakansi takaisin paikalleen.



## Kaukolaukaisimen käyttö



<b>1</b>	 Virta	Käynnistää ja sammuttaa Soundbar-laitteen.
<b>2</b>	 Lähde	Painamalla tätä voit valita Soundbar-laitteeseen yhdistetyn ohjelmälähteen.
<b>3</b>	 Mykistys	Voit mykistää äänen painamalla  (Mykistys) painiketta. Voit poistaa mykistyksen painamalla sitä uudelleen.
<b>4</b>	 Äänenvoimakkuus	  Voit säätää äänenvoimakkuutta painamalla ylä- tai alapainiketta. <ul style="list-style-type: none"><li>• <b>Mykistys</b> Voit mykistää äänen painamalla <b>Äänenvoimakkuus</b> -painiketta. Voit poistaa mykistyksen painamalla sitä uudelleen.</li></ul>

<p><b>5</b></p>	 <p><b>CH LEVEL</b></p>	<p>Painamalla tätä painiketta voit säätää kunkin kaiuttimen äänenvoimakkuutta.</p> <ul style="list-style-type: none"> <li>• Valitse <b>VIRTUAL CENTER LEVEL</b> painamalla painiketta ja säädä sitten äänenvoimakkuutta välillä -6–+6 <b>Ylös/Alas</b>-painikkeilla.</li> <li>• Jos takakaiuttimet (myytävänä erikseen) on yhdistetty, <b>REAR LEVEL</b> -asetus on tuettu. Säädä <b>REAR LEVEL</b> -asetuksen äänenvoimakkuutta välillä -6–+6 <b>Ylös/Alas</b>-painikkeilla.</li> </ul>
<p><b>6</b></p>	 <p><b>Äänen asetus</b></p>	<p>Painamalla tätä painiketta voit määrittää äänitoiminnon. Voit muuttaa haluamiasi asetuksia <b>Ylös/Alas</b>-painikkeilla.</p> <p><b>AUDIO SYNC → NIGHT MODE ON/OFF → VOICE ENHANCE ON/OFF</b></p> <ul style="list-style-type: none"> <li>– <b>AUDIO SYNC</b> Jos TV:n kuva ja Soundbar-laitteen toistama ääni ovat epätahdistettuja, valitse  (<b>Äänen asetus</b>) -painiketta painamalla <b>AUDIO SYNC</b> ja määritä sitten ääniviveen asetukseksi 0–300 millisekuntia painikkeilla <b>Ylös/Alas</b>. (Ei käytettävissä <b>USB</b>- eikä <b>BT</b>-tilassa.)</li> <li>– <b>NIGHT MODE ON/OFF</b> Tämä tila on optimoitu yöajan katseluun niin, että asetuksia on säädetty vähentämään äänenvoimakkuutta, mutta pitämään vuoropuhelun selkeänä.</li> <li>– <b>VOICE ENHANCE ON/OFF</b> Tämä tila helpottaa elokuvien ja TV-ohjelmien puhuttujen vuoropuhelujen kuulemista.</li> <li>• <b>NIGHT MODE-</b> ja <b>VOICE ENHANCE-</b>äänitoimintojen asetukseksi voidaan valita <b>ON/OFF Ylös/Alas</b>-painikkeilla.</li> <li>• Voit säätää jokaisen taajuusalueen ääntä pitämällä  (<b>Äänen asetus</b>) -painiketta painettuna noin 5 sekuntia. Alueet 150 Hz, 300 Hz, 600 Hz, 1,2 kHz, 2,5 kHz, 5 kHz ja 10 kHz ovat valittavissa <b>Vasemmalle/Oikealle</b>-painikkeilla, ja jokaista voi säätää välillä -6–+6 <b>Ylös/Alas</b>-painikkeilla. (Varmista, että äänitilan asetuksena on <b>STANDARD</b>.)</li> </ul>
<p><b>7</b></p>	 <p><b>Bluetooth PAIR</b></p>	<p>Tällä voit asettaa Soundbar-laitteen Bluetooth-laiteparin muodostustilaan. Paina  <b>PAIR</b> -painiketta ja odota, että <b>BT PAIRING</b> -näytössä yhdistetään uusi Bluetooth-laite.</p>
<p><b>8</b></p>	 <p><b>Toisto/tauko</b></p>	<p>Voit toistaa musiikkia tai keskeyttää toiston painamalla tätä painiketta.</p>



**9**

**Ylös/Alas/  
Vasemmalle/  
Oikealle**



**Valitse Ylös, Alas, Vasemmalle tai Oikealle painamalla merkittyjä kohtia.**

Valitse tai aseta toimintoja painamalla painikkeen kohtaa Ylös, Alas, Vasemmalle tai Oikealle.

- **Uudelleentoisto**

Voit käyttää uudelleentoistotoimintoa **USB**-tilassa painamalla **Ylös**-painiketta.

- **Musiikkitiedoston ohitus**

Voit siirtyä seuraavan musiikkitiedoston toistoon painamalla **Oikealle**-painiketta. Voit siirtyä edellisen musiikkitiedoston toistoon painamalla **Vasemmalle**-painiketta.

- **ID SET**

Suorita **ID SET**-toiminto pitämällä **Ylös**-painiketta painettuna 5 sekuntia (kun muodostat yhteyden langattomaan bassokaiuttimeen tai langattomiin takakaiuttimiin).

**10**

**Tiedot**

Tätä painiketta painettaessa kunkin tilan tiedot tulevat näkyviin. (Katso sivua 7.)

11



## SOUND MODE

Painamalla tätä painiketta voit valita haluamasi äänitilan.

**SURROUND SOUND** → **BASS BOOST** → **GAME** → **ADAPTIVE** → **DTS VIRTUAL:X** → **STANDARD**

- **SURROUND SOUND**

Tarjoaa tavallista laajemman äänikentän.

- **BASS BOOST**

Äänikenttätila, jossa on korostettu bassoa.

- **GAME**

Tarjoaa stereoskooppisen äänen, joka ympäröi sinut pelin tapahtumilla.

- **ADAPTIVE**

Analysoi sisällön reaaliaikaisesti ja tarjoaa optimaalisen äänikentän automaattisesti sisällön ominaisuuksien perusteella.

- **DTS VIRTUAL:X**

Mukaansatempaava 3D-ääni mistä tahansa sisällöstä.

- **STANDARD**

Toistaa alkuperäisen äänen.

- **DRC (Dynamic Range Control)**

Voit käyttää Dolby Digital -äänen dynamiikka-alueen rajoitusta. Pidä **SOUND MODE** -painiketta yli 5 sekuntia painettuna Soundbar-laitteen virran ollessa katkaistuna, kun haluat ottaa DRC (Dynamic Range Control) -toiminnon käyttöön tai poistaa sen käytöstä. Kun DRC on käytössä, voimakkaita ääniä vähennetään. (Ääni voi vääristyä.)

- **Bluetooth Power**

Tämä toiminto käynnistää Soundbar-laitteen automaattisesti, kun aiemmin yhdistetystä TV:stä tai Bluetooth-laitteesta vastaanotetaan yhteyspyyntö.

- Poista Bluetooth Power-toiminto käytöstä pitämällä **SOUND MODE**-painiketta painettuna yli 5 sekuntia.

12



WOOFER

**WOOFER  
(BASSO)  
LEVEL**

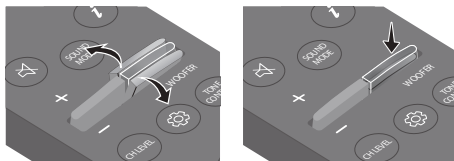

Voit säätää bassokaiuttimen (basso) -12 tai välille -6/+6 painamalla ylä- tai alapainiketta. Jos haluat määrättä bassokaiuttimen (basso) vaihtoehdon 0 (oletus), paina tätä painiketta.

13





**TONE  
CONTROL**

Painamalla tätä painiketta voit säätää diskantti- tai bassoäänen voimakkuutta.

- Valitse **TREBLE** tai **BASS** painamalla painiketta ja säädä sitten äänenvoimakkuutta välillä -6/+6 **Ylös/Alas**-painikkeilla.

## Piilotettujen painikkeiden käyttäminen (painikkeet, joissa on vähintään kaksi toimintoa)

Piilotettu painike		Viitesivu
Kaukosäätimen painike	Toiminto	
WOOFER (Ylös)	TV:n kaukosäätimessä Käytössä / Ei käytössä (Valmiustila)	Sivu 14
Vasemmalle	TV:n automaattinen yhdistäminen käytössä / ei käytössä (BT-valmis)	Sivu 25
Ylös	ID SET	Sivu 11
 (Äänen asetus)	7 Band EQ	Sivu 10
SOUND MODE	DRC ON/OFF (Valmiustila)	Sivu 12
	Bluetooth Power	Sivu 12
 PAIR	Bluetooth-monyhteys käytössä / ei käytössä (Valmiustila)	Sivu 32

## Eri äänitehostetilojen lähtösignaalitiedot

Tehoste		Tulo	Lähtö	
			Langaton takakaiutinsarja ei sisälly	Langaton takakaiutinsarja sisältyy
 SOUND MODE	SURROUND SOUND	2.0 -kan	2.1 -kan	4.1 -kan
		5.1 -kan	2.1 -kan	4.1 -kan
	BASS BOOST	2.0 -kan	2.1 -kan	4.1 -kan
		5.1 -kan	2.1 -kan	4.1 -kan
	GAME	2.0 -kan	2.1 -kan	4.1 -kan
		5.1 -kan	2.1 -kan	4.1 -kan
	ADAPTIVE	2.0 -kan	2.1 -kan	4.1 -kan
		5.1 -kan	2.1 -kan	4.1 -kan
	DTS VIRTUAL:X	2.0 -kan	2.1 -kan	4.1 -kan
		5.1 -kan	2.1 -kan	4.1 -kan
	STANDARD	2.0 -kan	2.1 -kan	2.1 -kan
		5.1 -kan	2.1 -kan	2.1 -kan

- Samsungin langaton takakaiutinsarja on ostettavissa erikseen. Jos haluat ostaa sarjan, ota yhteys jälleenmyyjään, jolta ostit Soundbar-laitteen.

# Soundbar-laitteen äänenvoimakkuuden säätäminen television kaukosäätimellä

Voit säätää Soundbar-laitteen äänenvoimakkuutta television kaukosäätimellä.

- Tätä toimintoa voidaan käyttää vain infrapunakaukosäätimillä. Bluetooth-kaukosäätimiä (kaukosäätimiä, jotka vaativat laiteparin muodostamista) ei tueta.
- Ota televisiossa käyttöön asetus **Ulkoinen kaiutin**, jos haluat käyttää tätä toimintoa.
- Tätä toimintoa tukevat valmistajat:  
Samsung, VIZIO, LG, Sony, Sharp, PHILIPS, PANASONIC, TOSHIBA, Hisense, RCA

1. Sammuta Soundbar-laite.
2. Paina **WOOFER** -painiketta 5 sekuntia.

Joka kerta, kun painat **WOOFER** -painiketta ylös ja pidät sitä paikallaan 5 sekuntia, tila vaihtuu seuraavassa järjestyksessä: **"OFF-TV REMOTE"** (oletustila), **"SAMSUNG-TV REMOTE"**, **"ALL-TV REMOTE"**.

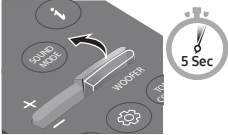
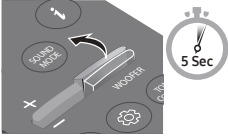
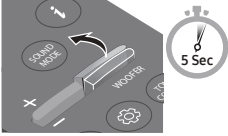
Kaukosäätimen painike	Näyttö	Tila
	(oletustila) <b>OFF-TV REMOTE</b>	Poista TV:n kaukosäädin käytöstä.
	<b>SAMSUNG-TV REMOTE</b>	Ota käyttöön Samsung-televisiion infrapunakaukosäädin.
	<b>ALL-TV REMOTE</b>	Ota käyttöön muun valmistajan televisiion infrapunakaukosäädin.

# 04 SOUNDBAR-LAITTEEN YHDISTÄMINEN

## Virran liittäminen

Kytke laitteet pistorasiaan virransyötön osilla seuraavassa järjestyksessä:

1. Kytke virtajohto bassokaiuttimeen.
2. Kytke virtalähtökaapeli verkkolaitteeseen ja sitten Soundbar-laitteeseen.
3. Kytke virtajohto pistorasiaan.

Katso alla olevia kuvia.

- Lisätietoja tarvittavasta sähkövirrasta ja virrankulutuksesta on tuotteeseen kiinnitettyssä tarrassa. (Tarra: Soundbar-päälaitteen alapuoli)

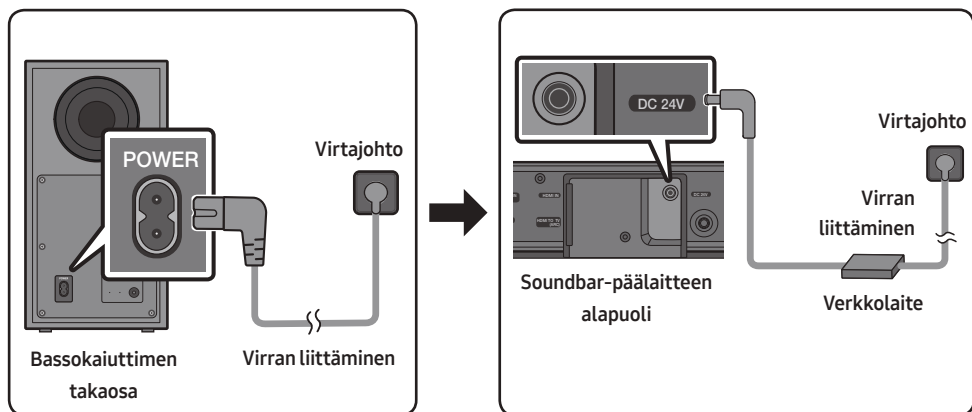

- Pidä verkkolaitetta pöydällä tai lattialla. Jos asetat verkkolaitteen niin, että se riippuu virtajohdon tuloliitännästä ylöspäin, verkkolaitteen sisään voi päästä vettä tai muita sitä vahingoittavia aineita.

# Kytke Soundbar-laite bassokaiuttimeen



Kun bassokaiutin on yhdistetty, bassotoisto on täyteläistä.

## Bassokaiuttimen ja Soundbar-laitteen automaattinen yhdistäminen

Kun olet kytkenyt virtakaapelin Soundbar-laitteeseen ja bassokaiuttimeen ja kytket virran, bassokaiutin yhdistetään automaattisesti Soundbar-laitteeseen.

- Kun laiteparin muodostus on valmis, bassokaiuttimen takaosassa oleva sininen merkkivalo syttyy.

## Bassokaiuttimen takaosan merkkivalot

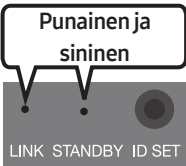
Merkkivalo	Tila	Kuvaus	Toimenpide
 <p>Sininen</p>	Palaa	Yhteys muodostettu (normaali toiminta)	-
	Vilkkuu	Uutta yhteyttä muodostetaan	Varmista, että Soundbar-päälaitteeseen kytketty virtakaapeli on kytketty oikein tai odota noin 5 minuuttia. Jos vilkkuminen jatkuu, kokeile yhdistää bassokaiutin manuaalisesti. Katso sivua 17.
 <p>Punainen</p>	Palaa	Valmiustila (Soundbar-päälaitteen ollessa sammutettuna)	Varmista, että Soundbar-päälaitteen virtakaapeli on kytketty oikein.
		Yhteys katkennut	Muodosta yhteys uudelleen. Katso yhteyden manuaalisen muodostamisen ohjeet sivulla 17.
 <p>Punainen ja sininen</p>	Vilkkuu	Toimintahäiriö	Katso Samsungin huoltokeskuksen yhteystiedot käyttöoppaasta.

## Bassokaiuttimen yhdistäminen manuaalisesti, jos automaattinen yhdistäminen epäonnistuu

Ennen seuraavien manuaalista yhdistämistä koskevien ohjeiden noudattamista:

- Varmista, että Soundbar-laitteen ja bassokaiuttimen virtakaapeli on kytketty oikein.
- Varmista, että Soundbar-laitteeseen on kytketty virta.

1. Pidä bassokaiuttimen takaosan **ID SET** -painiketta painettuna vähintään 5 sekuntia.
  - Punainen merkkivalo bassokaiuttimen takaosassa sammuu ja sininen merkkivalo vilkkuu.

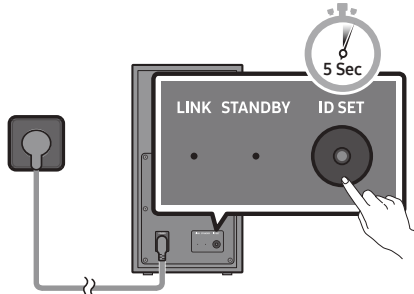

Bassokaiuttimen takaosa

2. Pidä kaukosäätimen **Ylös** -näppäintä painettuna vähintään 5 sekuntia.
  - **ID SET**-viesti näkyy Soundbar-laitteen näytössä hetken ja katoaa sitten.
  - Soundbar-laite käynnistyy automaattisesti, kun **ID SET**-toiminto on valmis.

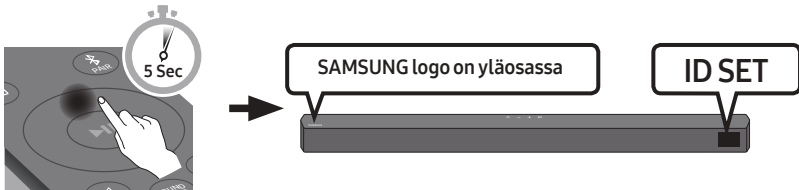

3. Tarkista, palaako LINK-merkkivalo sinisenä vilkkumatta (yhteys muodostettu).

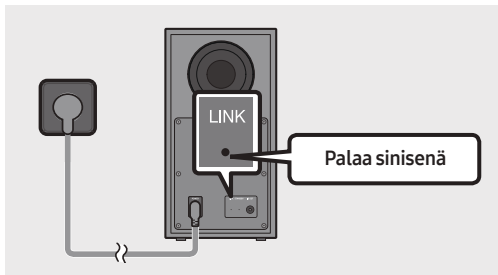

LINK-merkkivalo lakkaa vilkkumasta ja palaa jatkuvasti sinisenä, kun Soundbar-laitteen ja langattoman bassokaiuttimen välinen yhteys on muodostettu.

## HUOMAUTUKSIA

- Älä liitä tämän laitteen virtajohtoa tai TV:tä pistorasiaan, ennen kuin kaikki laitteiden väliset liitännät on tehty.
- Varmista ennen tämän laitteen siirtämistä tai asentamista, että virta on katkaistu ja virtajohto irrotettu.
- Jos päälaitteen virta katkaistaan, langaton bassokaiutin siirtyy valmiustilaan ja takaosan STANDBY -merkkivalo vilkkuu ensin sinisenä useita kertoja ja jää sitten palamaan punaisena.
- Jos käytät Soundbar-laitteen lähellä toista laitetta, joka käyttää samaa taajuutta (5,8 GHz) kuin Soundbar-laite, häiriöt voivat aiheuttaa ääneen katkoja.
- Päälaitteen langattoman signaalin enimmäistoimintaetäisyys on noin 10 metriä, mutta se voi vaihdella käyttöympäristön mukaan. Jos päälaitteen ja langattoman bassokaiuttimen välissä on teräsbetoni- tai metalliseinä, järjestelmä ei ehkä toimi lainkaan, koska langaton signaali ei läpäise metallia.

## VAROTOIMIA

- Langattoman signaalin vastaanottoantennit ovat langattoman bassokaiuttimen sisällä. Suojaa laitteet vedeltä ja kosteudelta.
- Parhaan kuuntelunautinnon saavuttamiseksi varmista, että langatonta bassokaiutinta tai langatonta vastaanotinmoduulia (myydään erikseen) ympäröivällä alueella ei ole mitään esteitä.



# SWA-9100S (myydään erikseen)-laitteen yhdistäminen Soundbar-laitteeseen

Laajenna aitoon langattomaan tilaäänenotoistoon yhdistämällä Samsungin langaton takakaiutinsarja (SWA-9100S, myydään erikseen) Soundbar-laitteeseen.

1. Yhdistä langaton vastaanotinmoduuli 2 tilaäänikaiuttimeen.
  - Kun liität kaiutinkaapelin, liitä ydinjohdin kaiuttimeen.

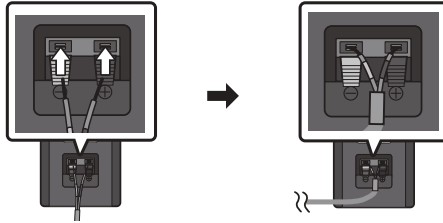

- Kaiutinkaapelit on värikoodattu.

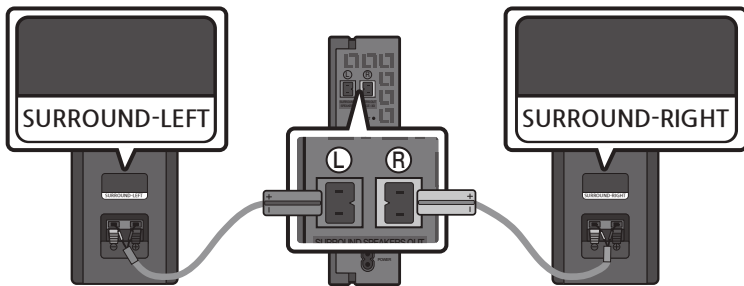

2. Tarkista vastaanotinmoduulin valmiustilan tila, kun olet kytkenyt moduulin pistorasiaan.
  - Langattoman vastaanotinmoduulin LINK-merkkivalo (sininen merkkivalo) vilkkuu. Jos merkkivalo ei vilkku, paina langattoman vastaanotinmoduulin takaosan **ID SET**-painiketta kynänpäijällä 5–6 sekuntia, kunnes LINK-merkkivalo vilkkuu (sinisenä). Lisätietoja merkkivalosta on SWA-9100S-laitteen käyttöoppaassa.

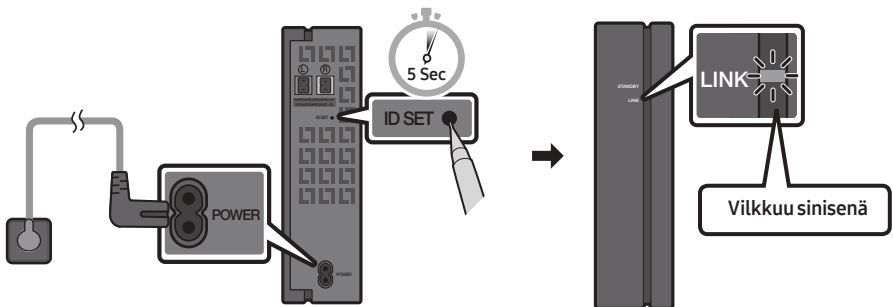

3. Pidä kaukosäätimen **Ylös** -näppäintä painettuna vähintään 5 sekuntia.
- **ID SET**-viesti näkyy Soundbar-laitteen näytössä hetken ja katoaa sitten.
  - Soundbar-laite käynnistyy automaattisesti, kun **ID SET**-toiminto on valmis.

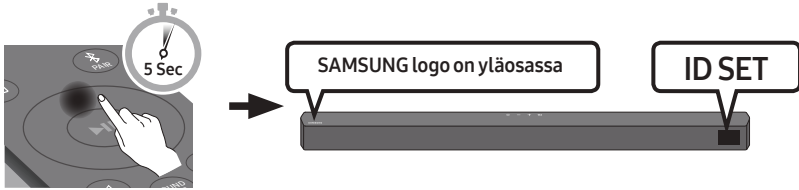

### ⚠️ MUISTUTUS

- Jos Soundbar-laite toistaa musiikkia, kun se muodostaa yhteyden SWA-9100S-laitteeseen, bassokaiuttimen äänessä voi olla katkoja yhteyden muodostamisen lopussa.
4. Tarkista, palaako LINK-merkkivalo sinisenä vilkkumatta (yhteys muodostettu).

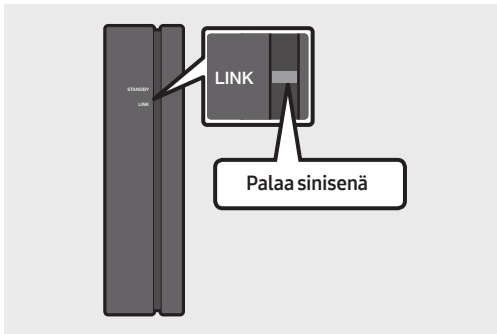

LINK -merkkivalo lakkaa vilkkumasta ja palaa jatkuvasti sinisenä, kun Soundbar-laitteen ja langattoman vastaanotinmoduulin välinen yhteys on muodostettu.

5. Jos yhteyttä SWA-9100S-laitteeseen ei ole muodostettu, toista menettely vaiheesta 2 alkaen.

# 05 LANGALLISEN TV-YHTEYDEN KÄYTTÄMINEN

Voit kuunnella TV:n ääntä Soundbar-laitteen kautta langallisella tai langattomalla yhteydellä.

- Kun Soundbar-laite on yhdistetty tiettyihin Samsung-televisioihin, Soundbar-laitetta voidaan ohjata TV:n kaukosäätimellä.
  - Tämä toiminto on tuettu Samsung Smart TV -televisioissa, jotka ovat tulleet myyntiin vuonna 2017 tai myöhemmin ja jotka tukevat Bluetooth-toimintoa, kun Soundbar-laite yhdistetään TV:hen optisella kaapelilla.
  - Tämän toiminnon avulla voit myös säätää äänentoistoa, muuttaa eri asetuksia, säätää äänenvoimakkuutta ja mykistää äänen.

## Vaihtoehto 1. Kytkeminen optisella kaapelilla

### Tarkistuslista ennen kytkemistä

- Kun sekä HDMI-kaapeli että optinen kaapeli ovat kytkettynä, HDMI-signaali vastaanotetaan ensin.
- Kun käytät optista kaapelia ja liitäntöjen suojakannet ovat paikoillaan, muista irrottaa suojakannet.

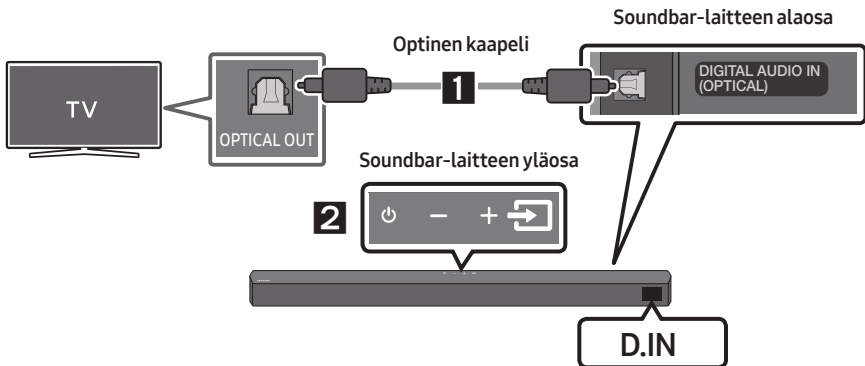



1. Liitä Soundbar-laitteen **DIGITAL AUDIO IN (OPTICAL)** -liitäntä TV:n OPTICAL OUT -liitäntään digitaalisella optisella kaapelilla.
2. Paina yläpaneelin tai kaukosäätimen  (**Lähde**) -painiketta ja valitse sitten **D.IN** -tila.

## Vaihtoehto 2. Kytkeminen HDMI-kaapelilla

### ⚠️ MUISTUTUS

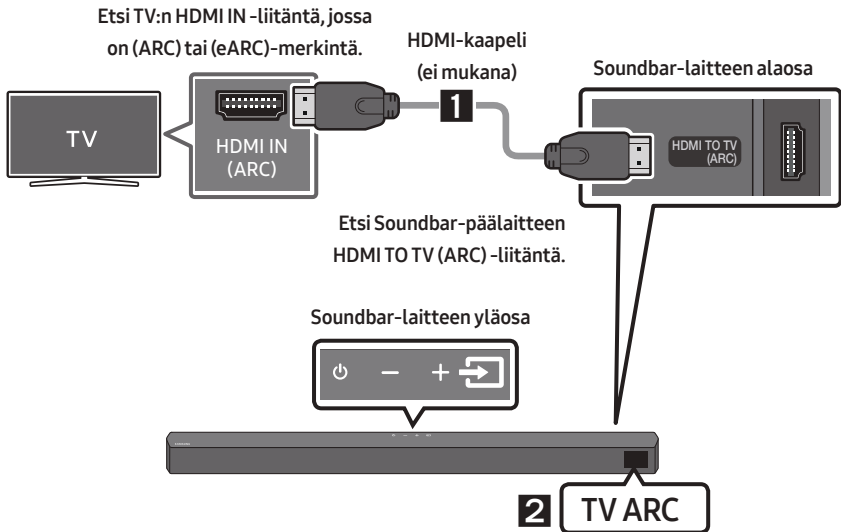
- Kun sekä HDMI-kaapeli että optinen kaapeli ovat kytkettyinä, HDMI-signaali vastaanotetaan ensin.
- Jos haluat kytkeä HDMI-kaapelin television ja Soundbarin välille, muista käyttää ARC-merkittyä liitäntää. Muussa tapauksessa et ehkä kuule television ääniä.
- Suositeltu kaapeli on **High-Speed HDMI Cable with Ethernet**.



1. Kun Soundbar-laite ja TV ovat käynnissä, kytke HDMI-kaapeli (ei mukana) kuvan mukaan.
2. Soundbar-päälaitteen näytössä näkyy teksti **TV ARC**, ja Soundbar-laite toistaa TV:n ääntä.
  - Jos TV:n ääntä ei kuulu, siirry kaukosäätimen tai Soundbar-laitteen yläosan  (**Lähde**) -painiketta painamalla **D.IN** -tilaan. Näytössä näkyvät vuorotellen tekstit **D.IN** ja **TV ARC**, ja TV:n ääni kuuluu.
  - Jos Soundbar-päälaitteen näytössä ei näy tekstiä **TV ARC**, tarkista, että HDMI-kaapeli (ei mukana) on kytketty oikeaan porttiin.
  - Säädä Soundbar-laitteen äänenvoimakkuutta TV:n kaukosäätimellä.

## HUOMAUTUKSIA

- HDMI on liitäntä, jonka kautta voidaan siirtää digitaalista videokuvaa ja ääntä samanaikaisesti yhdellä kaapelilla.
- Jos TV:ssä on ARC-liitäntä, liitä HDMI-kaapeli HDMI IN (ARC) -liitäntään.
- On suositeltavaa käyttää HDMI-kaapelia, jossa ei ole ferriittisydänkeloja. Jos käytät HDMI-kaapelia, jossa on ferriittisydänkelat, varmista, että kelojen läpimitta on alle 14 mm.
- Tämä toiminto ei ole käytettävissä, jos HDMI-kaapeli ei tue ARC-toimintoa.
- Kun lähetyssignaali on Dolby Digital -signaali ja TV:n ”Digitaalinen äänilähtömuoto” -asetuksena on PCM, on suositeltavaa vaihtaa asetukseksi Dolby Digital. Kun asetus on vaihdettu, äänenlaatu on parempi. (TV:n valmistajan mukaan voi olla, että TV:n valikossa on käytetty eri sanoja sanojen Dolby Digital ja PCM sijaan.)

# 06 LANGATTOMAN TV-YHTEYDEN KÄYTTÄMINEN

## Bluetoothilla yhdistäminen

Kun TV on yhdistetty Bluetooth-yhteydellä, voit kuunnella stereoääntä ilman kaapeleita.

- Vain yksi TV voidaan yhdistää kerrallaan.

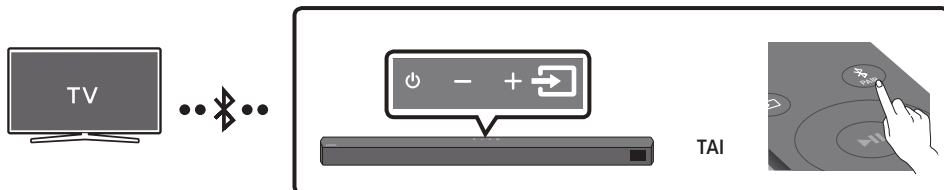

### Yhteyden muodostaminen ensimmäisen kerran

1. Siirry **BT PAIRING**-tilaan painamalla kaukosäätimen **PAIR**-painiketta.

(TAI) a. Paina **Lähde** -painiketta yläpaneelissa ja valitse sitten **BT**.

**BT** muuttuu muutaman sekunnin kuluttua automaattisesti muotoon **BT PAIRING** tai muuttuu muotoon **BT READY**, jos yhteystietue on olemassa.

- b. Kun **BT READY** on näkyvissä, pidä Soundbar-laitteen yläpaneelin **Lähde** -painiketta painettuna yli 5 sekuntia, kunnes **BT PAIRING** tulee näkyviin.

2. Valitse Bluetooth-tila TV:ssä. (Katso lisätietoja TV:n käyttöoppaasta.)

3. Valitse **[AV] Soundbar B5-Series** TV:n kuvaruudun luettelosta. Käytettävissä olevan Soundbar-laitteen vieressä on teksti **Needs pairing** tai **Paired** TV:n kuvaruudun luettelossa. Kun haluat muodostaa yhteyden Soundbar-laitteeseen, valitse viesti ja muodosta yhteys.

- Kun TV on yhdistetty, teksti **[TV:n nimi] → BT** näkyy Soundbar-laitteen etupaneelin näytössä.

4. Voit nyt kuunnella TV:n ääntä Soundbar-laitteen kautta.

### Jos yhteyden muodostaminen laitteeseen epäonnistuu

- Jos luettelossa näkyy aiemmin yhdistetty Soundbar-laite (esimerkiksi **[AV] Soundbar B5-Series**), poista se.
- Toista sitten vaiheet 1–3.

### HUOMAUTUS



- Kun olet yhdistänyt Soundbar-laitteen TV:hen ensimmäisen kerran, voit muodostaa yhteyden uudelleen **BT READY**-tilan avulla.

## Soundbar-laitteen ja TV:n yhteyden katkaiseminen

Paina yläpaneelin tai kaukosäätimen  (**Lähde**) -painiketta ja valitse sitten mikä tahansa muu tila kuin **BT**.

- Yhteyden katkaiseminen kestää jonkin aikaa, koska TV:n on saatava vastaus Soundbar-laitteelta. (Tarvittava aika voi vaihdella TV:n mallin mukaan.)
- Voit peruuttaa Soundbar-laitteen ja television välisen automaattisen Bluetooth-yhteyden pitämällä kaukosäätimen **Vasemmalle**-näppäintä painettuna 5 sekuntia Soundbar-laitteen ollessa **BT READY** tilassa. (Vaihtokytkin: käytössä → ei käytössä)

## Eröt BT READY -tilan ja BT PAIRING -tilan välillä

- **BT READY** : Tässä tilassa voit etsiä aiemmin yhdistetyt TV:t tai yhdistää aiemmin yhdistetyn mobiililaitteen Soundbar-laitteeseen.
- **BT PAIRING** : Tässä tilassa voit yhdistää uuden laitteen Soundbar-laitteeseen. (Paina kaukosäätimen  **PAIR** -painiketta tai pidä Soundbar-laitteen yläosan  (**Lähde**) -painiketta painettuna yli 5 sekuntia Soundbar-laitteen ollessa **BT**-tilassa.)

## HUOMAUTUKSIA

- Jos sinulta kysytään PIN-koodia, kun yhdistät Bluetooth-laitetta, syötä <0000>.
- Bluetooth-yhteyksissä Bluetooth-yhteys katkeaa, jos Soundbar-laitteen ja Bluetooth-laitteen välinen yhteys on pidempi kuin 10 metriä.
- Soundbar-laite sammuu automaattisesti, kun laite on ollut valmiutilassa 20 minuuttia.
- Soundbar-laite ei ehkä suorita Bluetooth-hakua tai muodosta yhteyttä oikein,
  - jos Soundbar-laitteen ympärillä on voimakas sähkökenttä.
  - jos vähintään kaksi Bluetooth-laitetta yhdistetään samanaikaisesti Soundbar-laitteeseen.
  - jos Bluetooth-laite on sammutetaan, se ei ole oikeassa paikassa tai siinä ilmenee toimintahäiriö.
- Elektroniset laitteet voivat aiheuttaa radiohäiriötä. Sähkömagneettisia aaltoja tuottavat laitteet on pidettävä etäällä Soundbar-päälaitteesta. Tällaisia ovat esimerkiksi mikroaaltouunit, langattomat LAN-laitteet jne.

# 07 ULKOISEN LAITTEEN YHDISTÄMINEN

Voit kuunnella ulkoisen laitteen ääntä Soundbar-laitteen kautta yhdistämällä ulkoisen laitteen langallisella yhteydellä tai Bluetooth-yhteydellä.

## Vaihtoehto 1. Kytkeminen optisella kaapelilla

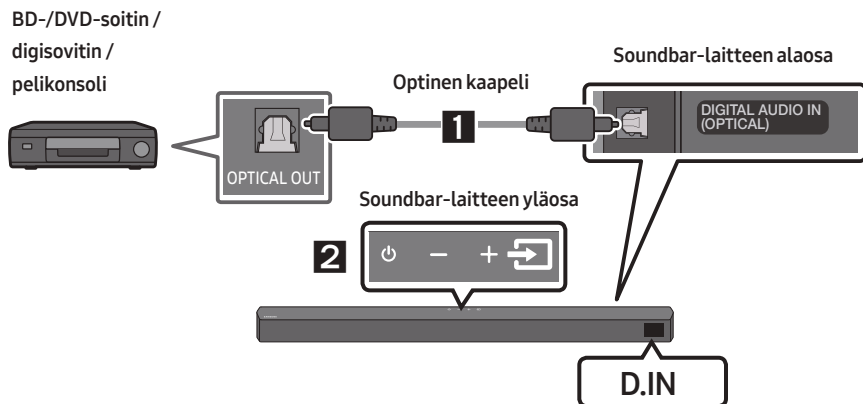

1. Liitä päälaitteen **DIGITAL AUDIO IN (OPTICAL)** -liitântä lähdelaitteen OPTICAL OUT -liitântään digitaalisella optisella kaapelilla.
2. Valitse **D.IN** -tila painamalla yläpaneelin tai kaukosäätimen  (**Lähde**) -painiketta.



## Vaihtoehto 2. Kytkeminen HDMI-kaapelilla

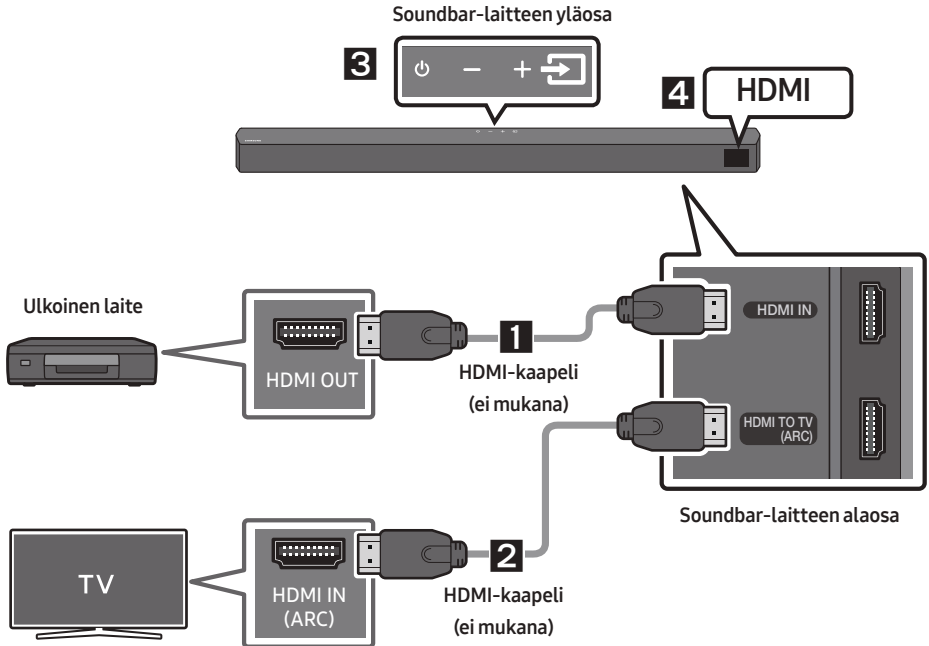

1. Yhdistä Soundbarin pohjassa oleva **HDMI IN**-portti HDMI-kaapelilla (ei mukana) digitaalisen laitteen HDMI OUT -porttiin.
2. Yhdistä Soundbarin pohjassa oleva **HDMI TO TV (ARC)**-portti HDMI-kaapelilla (ei mukana) television HDMI IN -porttiin.
3. Paina yläpaneelin tai kaukosäätimen  (**Lähde**) -painiketta ja valitse sitten **HDMI**.
4. **HDMI**-tila näkyy Soundbar-laitteen näyttöpaneelissa, ja ääni kuuluu.

# 08 USB-TALLENNUSLAITTEEN KYTKEMINEN

Voit toistaa USB-tallennuslaitteissa olevia musiikkitiedostoja Soundbar-laitteen kautta.

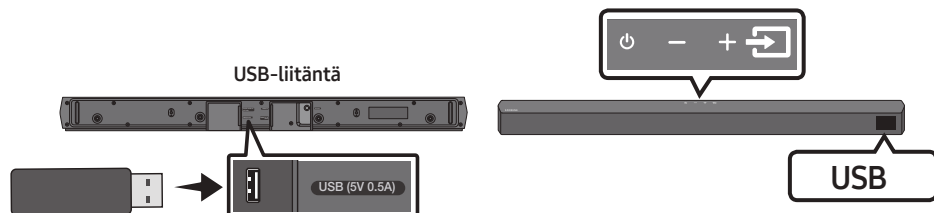

1. Kytke USB-laite tuotteen alaosan USB-porttiin.
2. Paina yläpaneelin tai kaukosäätimen  (**Lähde**) -painiketta ja valitse sitten **USB**.
3. **USB** näkyy näytössä.
4. Toista USB-tallennuslaitteessa olevia musiikkitiedostoja Soundbar-laitteen kautta.
  - Soundbar-laite sammuu automaattisesti (Auto Power Down), jos mitään USB-laitetta ei kytkeä yli 20 minuutin kuluessa.

## Yhteensopivuusluettelo

Tiedostotunniste	Koodekki	Näytteenottotaajuus	Bittinopeus
*.mp3	MPEG 1 Layer2	16kHz ~ 48kHz	80 ~ 320kbps
	MPEG 1 Layer3	16kHz ~ 48kHz	80 ~ 320kbps
	MPEG 2 Layer3	16kHz ~ 48kHz	80 ~ 320kbps
	MPEG 2.5 Layer3	16kHz ~ 48kHz	80 ~ 320kbps
*.wma	Wave_Format_MSAudio1	16kHz ~ 48kHz	56 ~ 128kbps
	Wave_Format_MSAudio2	16kHz ~ 48kHz	56 ~ 128kbps
*.aac	AAC	16kHz ~ 96kHz	48 ~ 320kbps
	AAC-LC	16kHz ~ 96kHz	128 ~ 192kbps 5.1-kanavainen 320kbps
	HE-AAC	24kHz ~ 96kHz	48 ~ 64kbps 5.1-kanavainen 160kbps
*.wav	-	16kHz ~ 48kHz	enintään 3000kbps
*.flac	FLAC	32kHz ~ 192kHz	162 ~ 8100kbps
*.aiff	AIFF	32kHz ~ 192kHz	1024 ~ 9216kbps
*.ogg	OGG 1.1.0	16kHz ~ 48kHz	50 ~ 500kbps

- Jos USB-laitteeseen on tallennettu liikaa kansioita (noin 200) ja tiedostoja (noin 2 000), Soundbar-laitteelta voi kestää jonkin aikaa lukea tiedostot ja aloittaa niiden toisto.
- Soundbar-laite tukee vain sellaisia USB-laitteita, joiden tiedostojärjestelmä on FAT16 (~2 Gt), FAT32 (~2 Tt) tai NTFS (~2 Tt).

# 09 MOBIILILAITTEEN YHDISTÄMINEN

## Yhdistäminen Bluetooth-yhteydellä

Kun mobiililaitte on yhdistetty Bluetooth-yhteydellä, voit kuunnella stereoääntä ilman kaapeleita.

- Yhteys on rajoitettu yhteen televisioon tai kahteen Bluetooth-laitteeseen samanaikaisesti.

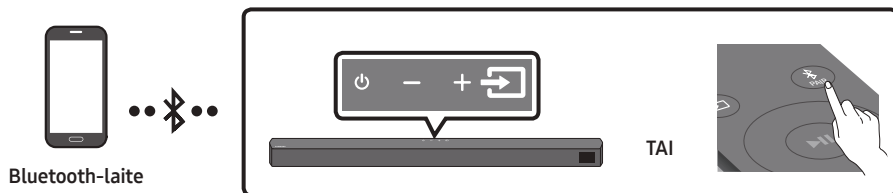

### Yhteyden muodostaminen ensimmäisen kerran

1. Siirry **BT PAIRING**-tilaan painamalla kaukosäätimen **PAIR**-painiketta.  
(TAI) a. Paina **(Lähde)**-painiketta yläpaneelissa ja valitse sitten **BT**.  
**BT** muuttuu muutaman sekunnin kuluttua automaattisesti muotoon **BT PAIRING** tai muuttuu muotoon **BT READY**, jos yhteystietue on olemassa.  
b. Kun **BT READY** on näkyvässä, pidä Soundbar-laitteen yläpaneelin **(Lähde)**-painiketta painettuna yli 5 sekuntia, kunnes **BT PAIRING** tulee näkyviin.
2. Valitse **[AV] Samsung Soundbar B5-Series** luettelosta.
  - Kun Soundbar-laite on yhdistetty Bluetooth-laitteeseen, teksti **[Bluetooth-laitteen nimi] → BT** näkyy etupaneelin näytössä.
3. Toista Bluetooth-yhteydellä yhdistetyssä laitteessa olevia musiikkiedostoja Soundbar-laitteen kautta.



### Jos yhteyden muodostaminen laitteeseen epäonnistuu

- Jos luettelossa näkyy aiemmin yhdistetty Soundbar-laite (esimerkiksi **[AV] Samsung Soundbar B5-Series**), poista se.
- Toista sitten vaiheet 1 ja 2.

### HUOMAUTUS

- Kun olet yhdistänyt Soundbar-laitteen mobiililaitteen ensimmäisen kerran, voit muodostaa yhteyden uudelleen **BT READY**-tilan avulla.

## Eröt BT READY -tilan ja BT PAIRING -tilan välillä

- **BT READY** : Tässä tilassa voit etsiä aiemmin yhdistetyt TV:t tai yhdistää aiemmin yhdistetyn mobiililaitteen Soundbar-laitteeseen.
- **BT PAIRING** : Tässä tilassa voit yhdistää uuden laitteen Soundbar-laitteeseen.  
(Paina kaukosäätimen  -painiketta tai pidä Soundbar-laitteen yläosan  (Lähde) -painiketta painettuna yli 5 sekuntia Soundbar-laitteen ollessa **BT**-tilassa.)

## HUOMAUTUKSIA

- Jos sinulta kysytään PIN-koodia, kun yhdistät Bluetooth-laitetta, syötä <0000>.
- Bluetooth-yhteystilassa Bluetooth-yhteys katkeaa, jos Soundbar-laitteen ja Bluetooth-laitteen välinen yhteys on pidempi kuin 10 metriä.
- Soundbar-laite sammuu automaattisesti, kun laite on ollut valmiustilassa 20 minuuttia.
- Soundbar-laite ei ehkä suorita Bluetooth-hakua tai muodosta yhteyttä oikein,
  - jos Soundbar-laitteen ympärillä on voimakas sähkökenttä.
  - jos useita Bluetooth-laitteita yhdistetään samanaikaisesti Soundbar-laitteeseen.
  - jos Bluetooth-laite on sammutetaan, se ei ole oikeassa paikassa tai siinä ilmenee toimintahäiriö.
- Elektroniset laitteet voivat aiheuttaa radiohäiriötä. Sähkömagneettisia aaltoja tuottavat laitteet on pidettävä etäällä Soundbar-päälaitteesta. Tällaisia ovat esimerkiksi mikroaaltouunit, langattomat LAN-laitteet jne.
- Soundbar tukee SBC-tietoa (44,1 kHz, 48 kHz).
- Muodosta yhteys vain Bluetooth-laitteeseen, joka tukee A2DP (AV) -toimintoa.
- Et voi yhdistää Soundbaria Bluetooth-laitteeseen, joka tukee vain HF (Hands Free) -toimintoa.
- Kun olet yhdistänyt Soundbarin Bluetooth-laitteeseen, voit vaihtaa Soundbarin automaattisesti **BT**-tilaan valitsemalla **[AV] Samsung Soundbar B5-Series** laitteen haettujen laitteiden luettelosta.
  - Käytettävissä vain, jos Soundbar on lueteltu Bluetooth-laitteen yhdistettyjen laitteiden listalla. (Bluetooth-laitteen ja Soundbarin on oltava yhdistetty vähintään kerran.)
- Soundbar näkyy Bluetooth-laitteen haettujen laitteiden luettelossa vain, jos Soundbar näyttää viestin **BT READY**.

## Bluetooth Power Käytössä (SOUND MODE)

Jos aiemmin pariksi liitetty Bluetooth-laite yrittää muodostaa laiteparin Soundbar-laitteen kanssa, kun Bluetooth Power Käytössä -toiminto on poissa käytöstä, Soundbar-laite käynnistyy automaattisesti.

1. Pidä kaukosäätimen **SOUND MODE** -painiketta painettuna yli 5 sekuntia, kun Soundbar-laite on käynnissä.
2. **ON-BLUETOOTH POWER** -teksti näkyy Soundbar-laitteen näytössä.

## Mobiililaitteen ja Soundbar-laitteen välisen yhteyden katkaiseminen

Voit katkaista Bluetooth-laitteen ja Soundbar -järjestelmän yhteyden. Lisätietoja on Bluetooth-laitteen käyttöoppaassa.

- Soundbar -järjestelmän yhteys katkaistaan.
- Kun Soundbar-laitteen yhteys Bluetooth-laitteeseen on katkaistu, Soundbar-laitteen etupaneelin näytössä näkyy teksti **BT DISCONNECTED**.

## Soundbar-laitteen ja Bluetooth-laitteen yhteyden katkaiseminen

Paina yläpaneelin tai kaukosäätimen  (Lähde) -painiketta ja valitse sitten mikä tahansa muu tila kuin **BT**.

- Yhteyden katkaiseminen kestää jonkin aikaa, koska Bluetooth-laitteen on saatava vastaus Soundbar-laitteelta. (Yhteyden katkaisemiseen kuuluva aika voi vaihdella Bluetooth-laitteen mukaan.)
- Kun Soundbar-laitteen yhteys Bluetooth-laitteeseen on katkaistu, Soundbar-laitteen etupaneelin näytössä näkyy teksti **BT DISCONNECTED**.

### **HUOMAUTUKSIA**

- Bluetooth-yhteys katkeaa Bluetooth-yhteystilassa, jos Soundbar -järjestelmän ja Bluetooth-laitteen välinen etäisyys ylittää 10 metriä.
- Soundbar -järjestelmä kytkeytyy automaattisesti pois päältä 20 minuutin kuluttua Valmis -tilassa.

### **Lisätietoja Bluetoothista**

Bluetooth-tekniikan avulla Bluetooth-yhteensopivat laitteet voivat olla helposti yhteydessä toisiinsa lyhyen kantaman langattoman yhteyden kautta.

- Bluetooth-laite voi aiheuttaa häiriöitä tai toimintavian käytöstä riippuen:
  - Ruumiinosa koskettaa Bluetooth-laitteen tai Soundbar -järjestelmän lähetin- ja vastaanotinjärjestelmää.
  - Sähköinen vaihtelu, joka aiheutuu seinän, kulman tai sermin aiheuttamasta häiriöstä.
  - Sähköhäiriö samaa taajuuskaistaa käyttävistä laitteista, kuten lääketieteellisistä laitteista, mikroaaltouunista tai langattomasta lähiverkosta.
- Yhdistä Soundbar Bluetooth-laitteeseen pitäen laitteet lähellä toisiaan.
- Mitä pidempi matka Soundbar -järjestelmän ja Bluetooth-laitteen välillä on, sitä huonompi yhteys on. Jos etäisyys ylittää Bluetoothin toimintasäteen, yhteys katkeaa.
- Alueilla, joissa yhteyden laatu on heikko, Bluetooth-yhteys ei välttämättä toimi kunnolla.
- Bluetooth-yhteys toimii vain lähellä laitetta. Yhteys katkeaa automaattisesti, jos välimatka kasvaa tätä suuremmaksi. Tälläkin etäisyydellä äänenlaatu voi heikentyä, jos laitteiden välissä on seiniä tai ovia.
- Tämä langaton laite voi toiminnassa ollessaan aiheuttaa sähköisiä häiriöitä.

## Bluetooth-monyhteys

Soundbar-laite voidaan yhdistää kahteen Bluetooth-laitteeseen samanaikaisesti.



1. Yhdistä Soundbar-laite enintään kahteen Bluetooth-laitteeseen. (Katso sivua 29)
2. Toista musiikkia toisesta yhdistetystä Bluetooth-laitteesta, kun kaksi laitetta on yhdistetty.
3. Jos Bluetooth-laitteesta "B" toistetaan musiikkia, kun sisällön toisto on käynnissä laitteesta "A", musiikin toisto aloitetaan laitteella "B" ja sisällön toisto pysäytetään/keskeytetään automaattisesti laitteella "A".
4. AVRCP V1.4 -versiota aiemmissa versioissa musiikkia toistavan laitteen vaihtoajassa voi olla viive.

## Bluetooth-laitteparin muodostaminen usean laitteen kanssa

### Useiden laitteiden yhdistäminen Soundbar-laitteeseen

1. Käynnistä Soundbar-laite.
2. Paina ainoastaan "BT"-tilassa Soundbar-laitteen yläosan  (Lähde) -painiketta yli 5 sekuntia, jolloin Soundbar-laite siirtyy "BT PAIRING" -tilaan, ota sitten Bluetooth-laitteesta Bluetooth-toiminto käyttöön ja valitse Soundbar-laite löytyneiden laitteiden luettelosta, niin Soundbar-laite luo automaattisesti yhteyden Bluetooth-laitteeseen.
3. Toinen Bluetooth-laite voidaan liittää Soundbar-laitteen laitepariksi samalla tavalla. Jos yrität yhdistää kolmannen laitteen, yhdistetty laite, joka ei toista ääntä, menettää Bluetooth-yhteytensä, mutta se pysyy edelleen Soundbar-laitteen laiteparina.
4. Samalla tavalla voit muodostaa pariliitoksen enintään 8 Bluetooth-laitteeseen, mutta vain viimeiset 2 voivat olla yhteydessä Soundbar-laitteeseen samanaikaisesti.

### HUOMAUTUKSIA

- Vain 1 Samsung-TV tai 2 Bluetooth-laitetta voi olla yhteydessä Soundbar-laitteeseen samanaikaisesti.
- Soundbar-laitteen yhteys Bluetooth-laitteisiin katkeaa, kun se vastaanottaa yhteyspyynnön Samsung-TV:stä.
- Soundbar-laitteen oletusasetus on "ON-BT MULTI CONNECTION", mutta jos haluat palauttaa laitteen toisesta tilasta muuhun kuin moniyhteystilaan, pidä valmiustilassa kaukosäätimen  PAIR -painiketta painettuna yli 5 sekuntia, kunnes "OFF-BT MULTI CONNECTION" tulee näyttöön.

# 10 SEINÄTELINEEN ASENTAMINEN

## Varotoimia asennukseen

- Asenna vain pystysuoralle seinälle.
- Älä asenna liian kuumaan tai kosteaan paikkaan.
- Varmista, että seinä kestää tuotteen painon. Jos ei, vahvista seinää tai valitse toinen asennuspaikka.
- Osta ja käytä kiinnitysruuveja tai ankkureita, jotka on tarkoitettu asennuseinän materiaalia varten (esimerkiksi kipsilevy, tiili tai puu). Jos mahdollista, kiinnitä ruuvit seinän pystypuihin.
- Osta seinäasennusruuveja, jotka sopivat sen seinän tyyppiin ja paksuuteen, johon haluat asentaa Soundbar-laitteen.
  - Halkaisija: M5
  - Pituus: Suosittelemme vähintään 35 mm:n pituutta.
- Kytke laite ulkosiisiin laitteisiin asianmukaisilla kaapeleilla, ennen kuin asennat Soundbar-laitteen seinään.
- Varmista, että laitteen virta on katkaistu ja sen virtajohto irrotettu virtalähteestä, ennen kuin asennat sen. Muutoin on olemassa sähköiskun vaara.

## Seinäkiinnitysosat



Seinäkiinnitysopas



Pidikeruuvi



Ruuvi



Seinäkiinnittimet

1. Aseta **Seinäkiinnitysopas** seinäpintaa vasten.
  - **Seinäkiinnitysopas** on asetettava vaakasuoraan asentoon.
  - Jos TV on asennettu seinälle, asenna Soundbar-laite vähintään 5 cm:n päähän TV:n alapuolelle.

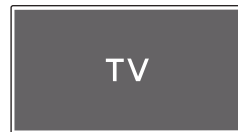

↑ ↓ Vähintään 5 cm

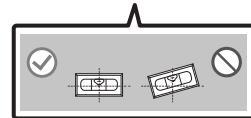
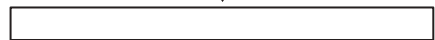

2. Kohdista **Seinäkiinnitysoppaan keskiviiva**

TV:n keskikohtaan (jos asennat Soundbar-laitteen TV:n alapuolelle) ja kiinnitä sitten **Seinäkiinnitysopas** seinään teipillä.

- Jos et tee asennusta TV:n alapuolelle, aseta **Keskiviiva** asennusalueen keskikohtaan.

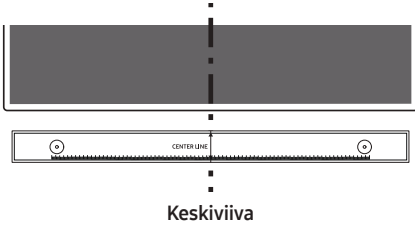

3. Merkitse reikien paikat kynällä ja irrota **Seinäkiinnitysopas**.

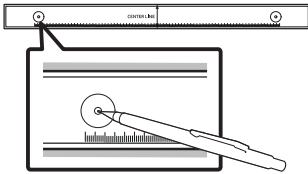

4. Pora sopivan kokoisella poranterällä seinään reikä kummankin merkinnän kohdalle.

- Jos merkinnät eivät vastaa tappien paikkoja, varmista, että asetat reikiin oikeanlaiset ankkurit, ennen kuin asennat kiinnitysruuvit. Jos käytät ankkureita, varmista, että poraamasi reiät ovat tarpeeksi suuret käyttämillesi ankkureille.

5. Työnnä ruuvi (ei mukana) jokaisen **Pidikeruuvi** -ruuvin läpi ja kierrä sitten jokainen ruuvi tiukasti kiinni kiinnitysruuvin reikään.

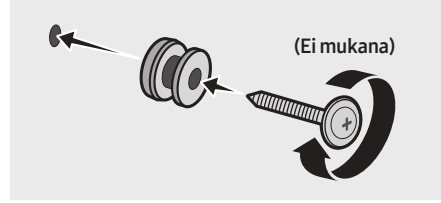

6. Asenna 2 **Seinäkiinnitintä** oikean suuntaisesti Soundbar-laitteen alaosaan 2:lla **Ruuvilla**.

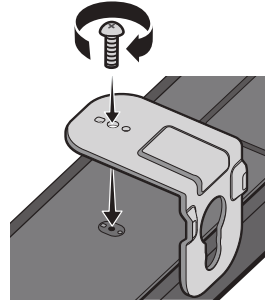

- Varmista asentaessasi, että **Seinäkiinnittimien** ripustinosia on Soundbar-laitteen takana.

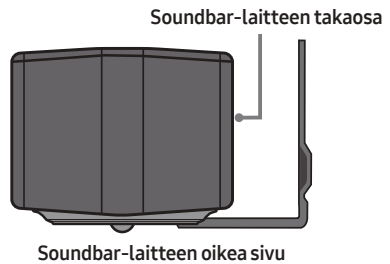



7. Asenna Soundbar-laite siihen kiinnitettyjen **Seinäkiinnittimien** avulla ripustamalla **Seinäkiinnittimet** seinässä oleviin **Pidikeruuveihin**.

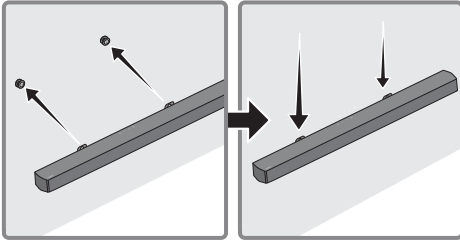

8. Liu'uta Soundbar-laitetta alaspäin alla olevan kuvan mukaan niin, että **Seinäkiinnittimet** ovat pitävästi **Pidikeruuvien** varassa.

- Työnnä **pidikeruuvit seinäkiinnittinten** leveään osaan (alaosaan) ja liu'uta sitten **Seinäkiinnittimet** alas, niin että **Seinäkiinnittimet** ovat tukevasti **Pidikeruuvien**.

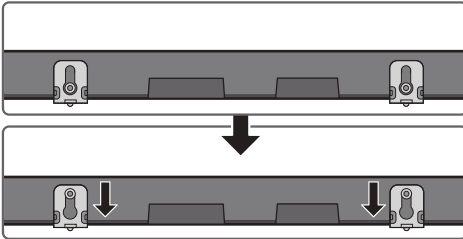

## 11 OHJELMISTON PÄIVITTÄMINEN

Samsung voi tarjota päivityksiä Soundbar-laitteen järjestelmäohjelmistoon tulevaisuudessa.

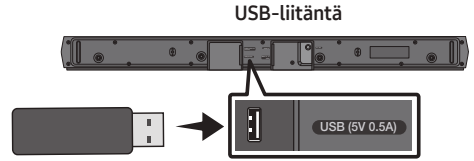

Jos päivitys tulee tarjolle, voit päivittää laiteohjelmiston kytkemällä Soundbar-laitteen USB-liitäntään USB-laitteen, johon laiteohjelmisto on tallennettu. Lisätietoja päivitystiedostojen lataamisesta on Samsung sivustossa osoitteessa ([www.samsung.com](http://www.samsung.com)→Support).

Valitse sitten tuotteen tyyppi tai syötä Soundbar-laitteesi mallinumero, valitse Ohjelmisto ja sovellukset -vaihtoehto ja valitse sitten Lataukset. Huomaa, että vaihtoehtojen nimet voivat vaihdella.

### Laiteohjelmiston version tarkistaminen

1. Sammuta Soundbar-laite.
2. Paina kaukosäätimen  (**Äänen asetus**) -painiketta noin 5 sekuntia.
3. Jokainen versio näkyy seuraavassa järjestyksessä Soundbar-laitteen näytössä. (Ohjelmistoversio → **HDMI** → **Tx** → **Rx**)
  - **Tx** : Soundbar-laitteen langattoman lähetyksen moduuli.
  - **Rx** : Subwoofer-kaiuttimen langattoman vastaanoton moduuli.
  - **R2-VERSION NÄYTTÖ**
    - Ei yhdistetty, takapaneelin R2---
    - Yhdistetty, takapaneelin R2xxx

# Päivitysprosessi

**Tärkeää:** Päivitystoiminto poistaa kaikki käyttäjän määritettävät asetukset. Kirjoita muistiin omat asetukset, jotta niiden palauttaminen on helppoa päivityksen jälkeen. Huomaa, että laiteohjelmiston päivitys nollaa myös bassokaiutinyhteyden.

1. Liitä USB-muistitikku tietokoneen USB-porttiin.

**Tärkeää:** Varmista, että USB-muistitikussa ei ole musiikkitiedostoja. Ne voivat aiheuttaa laiteohjelmiston päivityksen epäonnistumisen.

2. Siirry osoitteeseen (samsung.com) → valitse Anna mallinumero ja anna Soundbar-laitteen malli. Valitse oppaat ja ladattavat tiedostot ja lataa uusin ohjelmistotiedosto.
3. Tallenna ladattu ohjelmisto USB-muistitikkuun ja pura kansion pakkaus valitsemalla ”Pura tänne”.
4. Sammuta Soundbar-laite ja liitä ohjelmistopäivityksen sisältävä USB-muistitikku USB-porttiin.
5. Käynnistä Soundbar-laite ja siirrä lähde ”USB”-tilaan. 3 minuutin kuluessa ”UPDATE”-teksti tulee näyttöön ja päivitys alkaa. Kun päivitys on valmis, Soundbar-laite sammuu ja sitten käynnistyy automaattisesti.
6. Pidä yläpaneelin — + (Äänenvoimakkuus) -painiketta painettuna 5 sekuntia. ”INIT”-teksti tulee näyttöön, ja sitten Soundbar-laite sammuu. Päivitys on valmis.
  - Tässä laitteessa on DUAL BOOT -toiminto. Jos laiteohjelmistopäivitys epäonnistuu, voit päivittää laiteohjelmiston uudelleen.
7. Palauta asetukset Soundbar-laitteessa.

# Jos UPDATE -tekstiä ei tule näyttöön

1. Sammuta Soundbar-laite, irrota päivitystiedostot sisältävä USB-tallennuslaite Soundbar-laitteen USB-liitännästä ja liitä se sitten takaisin.
2. Irrota Soundbar-laitteen virtajohto, liitä se uudelleen ja käynnistä sitten Soundbar-laite.

## HUOMAUTUKSIA

- Laiteohjelmiston päivitys ei ehkä toimi oikein, jos USB-tallennuslaitteeseen on tallennettu Soundbar-laitteen tukemia äänitiedostoja.
- Älä katkaise virtaa äläkä irrota USB-laitetta päivitysten ollessa käynnissä. Päälaite sammuu automaattisesti, kun laiteohjelmiston päivitys on valmis.
- Kun päivitys on valmis, Soundbar-laitteen käyttäjän määritettävät asetukset alustetaan, jolloin voit määrittää omat asetukset. Suosittelemme kirjoittamaan muistiin omat asetukset, jotta niiden palauttaminen olisi helppoa päivityksen jälkeen. Huomaa, että laiteohjelmiston päivitys nollaa myös bassokaiutinyhteyden. Jos yhteyttä bassokaiuttimeen ei muodosteta uudelleen automaattisesti päivityksen jälkeen, katso sivua 16. Jos ohjelmistopäivitys epäonnistuu, tarkista, ettei USB-muistitikku ole viallinen.
- Mac OS -käyttäjien tulisi käyttää MS-DOS (FAT) -muotoa USB-muotona.
- USB-tallennuslaitteen valmistajan mukaan voi olla, ettei päivittäminen USB-laitteen kautta ole käytettävissä.

# 12 VIANMÄÄRITYS

Ennen huoltoon hakeutumista, tarkista seuraavat:

## Soundbar-laite ei käynnisty.

- Tarkista, että Soundbarin virtajohto on kunnolla kiinni pistorasiassa.

## Soundbar-laite toimii arvaamattomasti.

- Irrota virtajohto ja kytke se sitten uudelleen.
- Katkaise ja kytke ulkoisen laitteen virta ja yritä uudelleen.
- Jos signaali ei ole, Soundbar sammuu automaattisesti tietyn ajan kuluttua. Kytke virta päälle. (Katso ohjeet sivulta 7.)

## Jos kaukosäädin ei toimi.

- Suuntaa kaukosäädin suoraan Soundbar-laitetta kohti.
- Vaihda paristot uusiin.

## Soundbar-laite ei toista mitään ääntä.

- Soundbarin äänenvoimakkuus on liian pieni tai äänet on mykistetty. Säädä äänenvoimakkuutta.
- Kun mikä tahansa ulkoinen laite on yhdistettynä (digiboksi, Bluetooth-laite, mobiililaitte jne.), säädä ulkoisen laitteen äänenvoimakkuutta.
- Valitse television äänilähdöksi Soundbar. (Samsung-televisiossa voit tehdä sen valitsemalla Koti (🏠) → Valikko → Asetukset (⚙️) → Kaikki asetukset (🔍) → Ääni → Äänilähtö → valitse Soundbar)
- Kaapeli voi olla löysällä Soundbar-laitteen liittännässä. Irrota kaapeli ja kytke se uudelleen.
- Irrota virtajohto kokonaan, kytke se uudelleen ja kytke virta.
- Alusta tuote ja yritä uudelleen. (Katso sivua 36.)

## Bassokaiutin ei toista mitään ääntä.

- Tarkista, palaako bassokaiuttimen takana oleva merkkivalo sinisenä. Kytke Soundbar-laite ja bassokaiutin takaisin, jos merkkivalo vilkkuu sinisenä tai on muuttunut punaiseksi. (Katso sivua 17.)
- Jos Soundbar-laitteen ja bassokaiutin välissä on este, voi ilmetä ongelmia. Siirrä laitteet kauemmas esteistä.
- Muut lähellä olevat radiotaajuisia signaaleja lähettävät laitteet voivat häiritä yhteyttä. Pidä kaiutin etäällä tällaisista laitteista.
- Irrota virtapistoke ja kytke se takaisin.

## Bassokaiuttimen äänenvoimakkuus on liian pieni.

- Toistettavan sisällön alkuperäinen äänenvoimakkuus voi olla pieni. Yritä säätää bassokaiuttimen voimakkuutta. (Katso sivua 12.)
- Siirrä bassokaiutin lähemmäs itseäsi.

## Jos televisiota ei ole kytketty HDMI TO TV (ARC) -liitännällä.

- Tarkista, onko HDMI-kaapeli kytketty oikein ARC-liitäntään. (Katso sivua 22.)
- Kytkentä tai yhdistäminen ei välttämättä ole mahdollista ulkoisesta laitteesta johtuen (digiboksi, pelikonsoli jne.). Kytke suoraan Soundbariin.
- HDMI-CEC ei ehkä ole käytössä televisiossa. Ota se käyttöön television valikossa. (Samsung-televisiossa voit tehdä sen valitsemalla Koti (🏠) → Valikko → Asetukset (⚙️) → Kaikki asetukset (🔍) → Yhteys → Ulkoisten laitteiden hallinta → Anynet+ (HDMI-CEC) PALAA)

## Ääntä ei kuulu, kun laite on kytketty television HDMI TO TV (ARC) -tilassa.

- Laite ei pysty toistamaan tulosignaalia. Vaihda television äänilähtöasetukseksi PCM tai Dolby Digital. (Samsung-televisiota käytettäessä: Koti (🏠) → Valikko → Asetukset (⚙️) → Kaikki asetukset (⚙️) → Ääni → Asiantuntijan asetukset → Digitaalisen lähdön äänimuoto)

## Soundbar-laite ei muodosta Bluetooth-yhteyttä.

- Kun olet yhdistämässä uutta laitetta, vaihda tilaksi **"BT PAIRING"**. (Paina kaukosäätimen **PAIR** -painiketta tai paina laitteen **(Lähde)** -painiketta vähintään viiden sekunnin ajan.)
- Jos Soundbar-laite on liitetty toiseen laitteeseen, irrota kyseinen laite ensin ja vaihda laitetta.
- Yhdistä se uudelleen, kun olet poistanut Bluetooth-kaiuttimen yhdistettävän laitteen luettelosta. (Samsung-televisiossa voit tehdä sen valitsemalla Koti (🏠) → Valikko → Asetukset (⚙️) → Kaikki asetukset (⚙️) → Ääni → Äänilähtö → Bluetooth-kaiuttimien luettelo)
- Television automaattinen yhdistäminen voi olla poissa käytöstä. Kun Soundbar-laite on **"BT READY"** -tilassa, valitse **ON-TV CONNECT** painamalla Soundbar-laitteen kaukosäätimen **Vasemmalle** -painiketta 5 sekuntia. Jos asetuksena on **OFF-TV CONNECT**, vaihda asetusta painamalla **Vasemmalle** -painiketta uudelleen 5 sekuntia.
- Irrota virtapistoke, kytke se takaisin ja yritä uudelleen.
- Alusta tuote ja yritä uudelleen. (Katso sivua 36.)

## Ääni katkeilee Bluetooth-yhteyttä käytettäessä.

- Jos Bluetoothilla yhdistetty laite siirtyy liian kauaksi Soundbar-laitteesta, ääni voi katkeilla. Siirrä laite lähemmäs Soundbar-laitetta.
- Jos jokin vartalosi osa koskee Bluetooth-lähetinvastaanottimeen tai jos tuote on metallisen huonekalun päällä, ääni saattaa katkeilla. Tarkista käyttöympäristö ja -olosuhteet.

## Bluetooth-monyhteys ei toimi.

- Kun televisio on yhdistetty Soundbar-laitteeseen, Bluetooth-monyhteys ei ehkä toimi. Katkaise Soundbar-laitteen ja television välinen yhteys ja yritä uudelleen.
- Tarkista, onko Bluetooth-monyhteys-asetus käytössä. (Perehdy **"Soundbar-laite ei muodosta Bluetooth-yhteyttä."** -osioon.)
- Katkaise sisältöä toistavan laitteen yhteys, muodosta pariitus yhdistettävään laitteeseen ja muodosta taas yhteys edelliseen laitteeseen.
- Jos ääntä ei kuulu, vaikka yhteys on muodostettu oikein, perehdy **"Ääni katkeilee Bluetooth-yhteyttä käytettäessä."** -osioon.

## Soundbar-laite ei käynnisty automaattisesti television kanssa.

- Kun sammutat Soundbarin katsellessasi televisiota, virtasynkronointi television kanssa poistetaan käytöstä. Sammuta ensin televisio.

# 13 LISENSILLÄ



Manufactured under license from Dolby Laboratories. Dolby, Dolby Audio and the double-D symbol are trademarks of Dolby Laboratories Licensing Corporation.



For DTS patents, see <http://patents.dts.com>. Manufactured under license from DTS Licensing Limited. DTS, the Symbol, DTS in combination with the Symbol, DTS and the Symbol together, Virtual:X, the DTS Virtual:X logo, and DTS 2.0 Channel are registered trademarks or trademarks of DTS, Inc. in the United States and/or other countries. © DTS, Inc. All Rights Reserved.



The terms HDMI and HDMI High-Definition Multimedia Interface, and the HDMI Logo are trademarks or registered trademarks of HDMI Licensing Administrator, Inc. in the United States and other countries.



The Bluetooth® word mark and logos are registered trademarks owned by Bluetooth SIG, Inc. and any use of such marks by Samsung Electronics Co., Ltd. is under license. Other trademarks and trade names are those of their respective owners.



## [ENERGY STAR]

### ENERGY STAR qualified model only

- Your Samsung product is ENERGY STAR qualified in its factory default setting. Change to certain features, settings and functionality in this product can change the power consumption, possibly beyond the limits required for ENERGY STAR qualification.
- Environmental Protection Agency and Department of Energy. ENERGY STAR is a joint program of the Government agencies, designed to promote energy efficient products and practices.

Refer to [www.energystar.gov](http://www.energystar.gov) for more information of the ENERGY STAR Program.

### ENERGY STAR qualified model only (Applicable to Thin Client models only)

As an ENERGY STAR® Partner, SAMSUNG has determined that this product meets the ENERGY STAR® guidelines for energy efficiency.

- The ENERGY STAR Program has been to reduced greenhouse gas emissions and save energy through voluntary labeling.
- Power management setting of this product have been enabled by default, and have various timing setting from 1 minutes to 5 hours.
- The product can wake with a button press on the chassis from sleep mode.

### ENERGY STAR qualified model only (The other models)

- As an ENERGY STAR Partner, Samsung has determined that this product or product models meets the ENERGY STAR guideline for energy efficiency.

# 14 AVOIMEN LÄHDEKIELEN LISENSSI- ILMOITUS

Jos sinulla on avoimen lähdekoodin ohjelmistoihin liittyviä kysymyksiä tai pyyntöjä, ota yhteys Samsung Open Sourceen (<http://opensource.samsung.com>)

# 15 TÄRKEÄ HUOLTOHUOMAUTUS

- Tämän käyttöoppaan kuvitus on vain viitteeksi, ja se saattaa erota varsinaisen tuotteen ulkonäöstä.
- Käsittelykulut voidaan periä, jos
  - (a) teknikko kutsutaan kotiisi pyynnöstäsi, ja tuotteessa ei ole toimintavirhettä (et ole lukenut tätä käyttöopasta).
  - (b) tuot laitteen korjauskeskukseen ja tuotteessa ei ole toimintavirhettä (et ole lukenut tätä käyttöopasta).
- Kerromme sinulle käsittelykulun summan ennen kuin teemme kotikäynnin tai aloitamme työt.

# 16 TEKNISET TIEDOT JA LISÄTIETOJA

## Tiedot

Mallin nimi	HW-B560
USB	5V/0,5A
Paino	2,1 kg
Mitat (leveys x korkeus x syvyys)	860,0 x 59,4 x 75,0 mm
Käyttölämpötila	+5°C - +35°C
Käyttökosteusprosentti	10 % - 75 %
VAHVISTIN Lähtöteho	160W(40Wx4)
Tuetut toistumuodot (DTS 2.0- ja DTS Virtual:X -ääni toistetaan DTS-muodossa.)	2-kanavainen LPCM, Dolby Audio™ (Dolby® Digital -tuki), DTS, DTS Virtual:X
LANGATTOMAN LAITTEEN LÄHTÖTEHO BT-lähettimen enimmäisteho SRD-lähettimen enimmäisteho	100 mW alueella 2,4 GHz–2,4835 GHz 25 mW alueella 5,725 GHz–5,825 GHz

Bassokaiuttimen nimi	PS-WB65D
Paino	5,1 kg
Mitat (leveys x korkeus x syvyys)	184,0 x 346,0 x 295,0 mm
VAHVISTIN Lähtöteho	250W
LANGATTOMAN LAITTEEN LÄHTÖTEHO SRD-lähettimen enimmäisteho	25 mW alueella 5,725 GHz–5,825 GHz

Kokonaisvirrankulutus valmiustilassa (W)	2,0W
Bluetooth Portin passivointitapa	Poista Bluetooth Power-toiminto käytöstä pitämällä <b>SOUND MODE</b> -painiketta painettuna yli 5 sekuntia.

## HUOMAUTUKSIA

- Samsung Electronics Co., Ltd pidättää oikeuden muuttaa teknisiä ominaisuuksia ilman ennakoilmoitusta.
- Paino ja mitat ovat likimääräisiä.

Samsung vakuuttaa, että tämä radiolaitteisto täyttää direktiivin 2014/53/EU määräykset ja Yhdistyneen kuningaskunnan asianmukaiset lakisääteiset vaatimukset.

Vaatimustenmukaisuusvakuutuksen teksti on luettavissa kokonaisuudessaan osoitteessa <http://www.samsung.com>. Siirry Tuki-kohtaan ja anna mallinimi.

Tätä laitetta saa käyttää kaikissa EU-maissa ja Yhdistyneessä kuningaskunnassa.



#### **[Tuotteen paristojen oikea hävittäminen]**

##### **(Jätteiden lajittelua käyttävät maat)**

Tämä merkintä paristossa, käyttöoppaassa tai pakkauksessa tarkoittaa, että tämän tuotteen sisältämiä paristoja ei saa hävittää muun kotitalousjätteen seassa, kun niiden käyttöikä on päättynyt. Kemiallinen symboli Hg, Cd tai Pb ilmaisee, että paristo sisältää elohopeaa, kadmiumia tai lyijyä yli EU-direktiivin 2006/66 salliman määrän.

Jos paristoja ei hävitetä oikein, nämä aineet voivat vahingoittaa ihmisten terveyttä tai ympäristöä. Suojaa luonnonvaroja ja edistä materiaalien uusiokäyttöä erottelemalla paristot muusta jätteestä ja toimittamalla ne kierrätettäväksi paikalliseen maksuttomaan paristojen palautusjärjestelmään.



#### **Tuotteen turvallinen hävittäminen (elektroniikka ja sähkölaitteet)**

##### **(Jätteiden lajittelua käyttävät maat)**

Oheinen merkintä tuotteessa, lisävarusteissa tai käyttöohjeessa merkitsee, että tuotetta tai lisävarusteina toimitettavia sähkölaitteita (esim. laturia, kuulokkeita tai USB kaapelia) ei saa hävittää kotitalousjätteen mukana niiden käyttöikänsä päätyttyä. Virheellisestä jätteenkäsittelystä ympäristölle ja terveydelle aiheutuvien haittojen välttämiseksi tuote ja lisävarusteet on eroteltava muusta jätteestä ja kierrätettävä kestävä kehityksen mukaista uusiokäyttöä varten.

Kotikäyttäjät saavat lisätietoja tuotteen ja lisävarusteiden turvallisesta kierrätyksestä ottamalla yhteyttä tuotteen myyneeseen jälleenmyyjään tai paikalliseen ympäristöviranomaiseen.

Yrityskäyttäjien tulee ottaa yhteyttä tavarantoimittajaan ja selvittää hankintasopimuksen ehdot. Tuotetta tai sen lisävarusteita ei saa hävittää muun kaupallisen jätteen seassa.

Lisätietoja Samsungin ympäristösitoumuksista ja tuotekohtaisista säännöselvoitteista, kuten REACH, WEEE ja akut on osoitteessa

[www.samsung.com/uk/aboutsamsung/sustainability/environment/our-commitment/data/](http://www.samsung.com/uk/aboutsamsung/sustainability/environment/our-commitment/data/)

#### **KOMISSION ASETUS (EU) 2019/1782**

Ulkoisten tehölähteiden ekosuunnitteluvaatimukset :

[www.samsung.com/global/ecodesign\\_component](http://www.samsung.com/global/ecodesign_component)



# SIKKERHEDSINFORMATIONER

## SIKKERHEDSINFORMATIONER

FOR AT MINDSKE RISIKO FOR ELEKTRISK STØD MÅ BAGBEKLÆDNINGEN IKKE AFTAGES. ENHEDENS INDVENDIGE DELE MÅ KUN EFTERSES AF FAGKYNDIGE. OVERLAD ALT REPARATIONSARBEJDE TIL AUTORISEREDE SERVICEFORHANDLERE.

Se nedenstående tabel med forklaring af symboler, som kan forefindes på dit Samsung-produkt.

	<b>FORSIGTIG</b> <b>RI SIKO FOR ELEKTRISK STØD. MÅ IKKE ÅBNES</b>	
	Dette symbol indikerer, at der findes højspænding inden i. Det er farligt med enhver form for kontakt med nogen intern del i dette produkt.	
	Dette symbol angiver, at vigtige dokumenter om betjening og vedligeholdelse er vedlagt dette produkt.	
	Klasse II produkt: Dette symbol angiver, at der ikke kræves en sikkerhedsforbindelse til elektrisk jord (jordforbindelse). Hvis dette symbol ikke er til stede på et produkt med et strømkabel, SKAL produktet have en sikker jordforbindelse.	
	Vekselstrømsspænding: Dette symbol angiver, at den målte spænding markeret med dette symbol er vekselstrømsspænding.	
	Jævnstrømsspænding: Dette symbol angiver, at den målte spænding markeret med dette symbol er jævnstrømsspænding.	
	Advarsel, Se brugervejledning: Dette symbol anmoder brugeren om, at se brugervejledningen for yderligere sikkerhedsrelaterede oplysninger.	

## ADVARSEL

- For at reducere risikoen for brand eller elektrisk stød må enheden ikke udsættes for regn eller fugt.

## FORSIGTIG

- FOR AT FORHINDRE ELEKTRISK STØD, SKAL STIKKETS BREDE FLADE STIKBEN PASSE I DEN BREDE ÅBNING OG SÆTTES HELT IND.
- Dette apparat skal altid tilsluttes en stikkontakt med jordforbindelse.
- For at afbryde apparatet fra strømmen skal stikket fjernes fra stikkontakten. Derfor skal stikkontakten være tilgængelig.
- Udsæt ikke apparatet for dryp eller sprøjt. Anbring ikke objekter, der er fyldt med væske, såsom vaser, på apparatet.
- For at slukke helt for apparatet, skal du trække strømstikket ud af stikkontakten. Derfor bør der altid være klar og let adgang til strømstikket.

# FORHOLDSREGLER

1. Sørg for, at vekselstrømsforsyningen i hjemmet svarer til de strømforstyringskrav, der er angivet på identifikationsetiketten, som sidder på undersiden af produktet. Installer dit produkt vandret på et forsvarligt underlag (møbel) med tilstrækkelig plads omkring til ventilation 7-10 cm. Sørg for, at ventilationshullerne ikke er blokeret. Anbring ikke enheden på forstærkere eller andet udstyr, der kan blive varmt. Denne enhed er konstrueret til vedvarende brug. For at afbryde enheden helt skal du fjerne stikket fra stikkontakten. Fjern enheden, hvis du har planer om, at den ikke skal bruges i lang tid.
2. Fjern stikket fra stikkontakten i tordenvejr. Strømspidser pga. lyn kan beskadige enheden.
3. Udsæt ikke enheden for direkte sollys eller andre varmekilder. Dette kan medføre, at enheden overophedes og ikke fungerer korrekt.
4. Beskyt produktet mod fugt (f.eks. fra vaser) og stærk varme (f.eks. varm apparater) eller udstyr, der skaber stærke magnetiske eller elektriske felter. Kobl strømkablet fra stikkontakten, hvis enheden ikke fungerer korrekt. Dit produkt er ikke beregnet til kommerciel anvendelse. Dette produkt er kun beregnet til personligt brug. Der kan forekomme fugtdannelse, hvis dit produkt eller din disk har været opbevaret ved lave temperaturer. Hvis du transporterer enheden om vinteren, skal du vente ca. 2 timer, indtil den har opnået rumtemperatur, inden du anvender den.
5. Batterierne, der anvendes i dette produkt, indeholder kemikalier, der er miljøskadelige. Bortskaf ikke batterier sammen med almindeligt husholdningsaffald. Bortskaf ikke batteriet i ild. Batterierne må ikke kortsluttes, adskilles eller overophedes.  
**FORSIGTIG** : Der er eksplosionsfare, hvis batterier monteres forkert. Udskift kun med samme eller tilsvarende type.

# INDHOLD

<b>01</b>	<b>Kontrol af komponenterne</b>	<b>6</b>
<b>02</b>	<b>Produktoversigt</b>	<b>7</b>
	Soundbarens frontpanel/øverste panel	7
	Soundbar nederste panel	8
<b>03</b>	<b>Brug af fjernbetjeningen</b>	<b>9</b>
	Isættelse af batterier før brug af fjernbetjeningen (2 stk. AAA-batterier)	9
	Sådan bruger du fjernbetjeningen	9
	Sådan bruges de skjulte knapper (knapper med flere funktioner)	13
	Outputspecifikationer for de forskellige tilstande for lydeffekter	13
	Indstille Soundbar-lyden med en tv'ets fjernbetjening	14
<b>04</b>	<b>Sådan oprettes der forbindelse til Soundbaren</b>	<b>15</b>
	Tilslutning af strøm	15
	Sådan sluttet Soundbaren til subwooferen	16
	Sådan sluttet SWA-9100S (sælges separat) til en Soundbar	19
<b>05</b>	<b>Brug af kabelforbindelse til TV'et</b>	<b>21</b>
	Metode 1. Tilslutning ved hjælp af et optisk kabel	21
	Metode 2. Tilslutning af TV ved hjælp af et HDMI-kabel	22
<b>06</b>	<b>Brug af trådløs forbindelse til TV'et</b>	<b>24</b>
	Forbindelse via Bluetooth	24

<b>07</b>	<b>Sådan oprettes der forbindelse til en ekstern enhed</b>	<b>26</b>
	Metode 1. Tilslutning ved hjælp af et optisk kabel	26
	Metode 2. Tilslutning ved brug af et HDMI-kabel	27
<b>08</b>	<b>Tilslutning af en USB-lagerenhed</b>	<b>28</b>
<b>09</b>	<b>Sådan oprettes der forbindelse til en mobilenhed</b>	<b>29</b>
	Forbindelse via Bluetooth	29
<b>10</b>	<b>Sådan installerer du vægmonteringen</b>	<b>33</b>
	Forholdsregler ved installation	33
	Vægmonteringskomponenter	33
<b>11</b>	<b>Softwareop-datering</b>	<b>35</b>
	Sådan kontrollerer du firmwareversion	35
	Opdateringsprocedure	36
	Hvis UPDATE ikke vises	36
<b>12</b>	<b>Fejlfinding</b>	<b>37</b>
<b>13</b>	<b>Licens</b>	<b>39</b>
<b>14</b>	<b>Bemærkning vedr. Open Source-licens</b>	<b>40</b>
<b>15</b>	<b>Vigtig note om service</b>	<b>40</b>
<b>16</b>	<b>Specifikationer og vejledning</b>	<b>41</b>
	Specifikationer	41

# 01 KONTROL AF KOMPONENTERNE

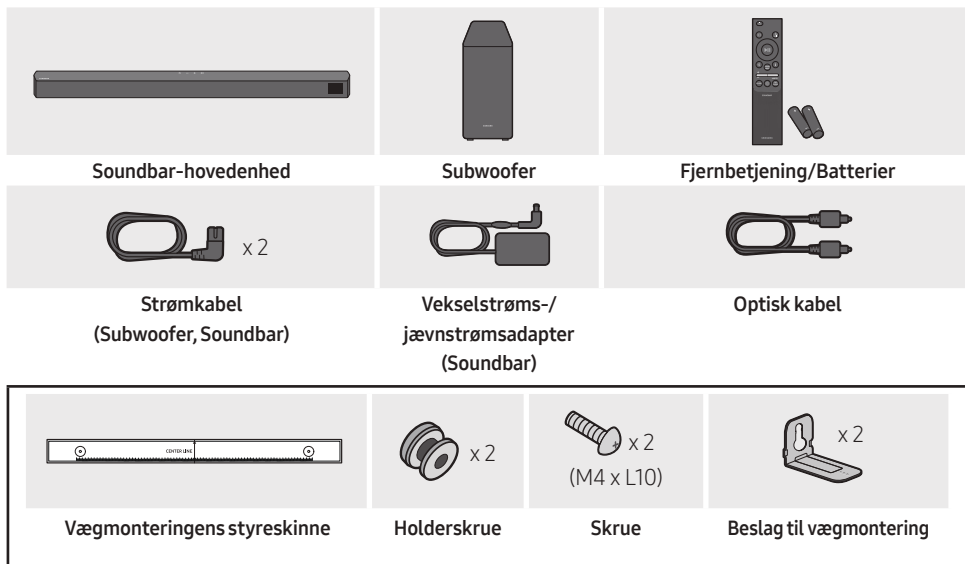



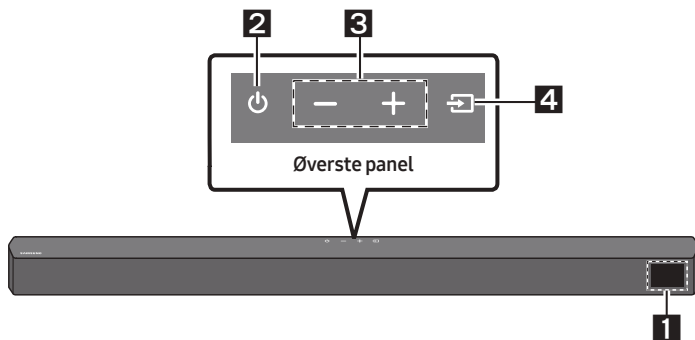

- Du kan finde flere oplysninger om strømforsyningen og strømforbruget på produktetiketten. (Mærkat : Undersiden af Soundbar-hovedenheden)
- Hvis du vil købe flere komponenter eller tilbehørskabler, skal du kontakte et Samsung-servicecenter eller Samsungs kundeservice.
- AC-stikket ser forskelligt ud, alt efter region, eller den kan være leveret som en integreret del af AC/DC-adapteren.
- Tilbehørets udseende kan være lidt anderledes end på illustrationerne herover.
- Design og specifikationer kan ændres uden varsel.

# 02 PRODUKTOVERSIGT

## Soundbarens frontpanel/øverste panel



<b>1</b>	<b>Display</b> Viser produktets status og aktuelle tilstand.												
<b>2</b>	<b>Knappen  (Tænd/Sluk)</b> Tænder og slukker for strømmen. <ul style="list-style-type: none"><li>• <b>Funktionen Auto Power Down</b> Enheden slukker automatisk i følgende situationer:<ul style="list-style-type: none"><li>– Tilstanden <b>D.IN / HDMI / BT / USB</b>: Hvis der ikke er noget lydssignal i 20 minutter.</li></ul></li></ul>												
<b>3</b>	<b>Knappen  (Lydstyrke)</b> Justerer lydstyrken. <ul style="list-style-type: none"><li>• Når den er justeret, vises lydstyrkeniveauet på Soundbarens display på forsiden.</li></ul>												
<b>4</b>	<b>Knappen  (Kilde)</b> Vælger kildeinputtilstand. <table border="1"><thead><tr><th>Inputtilstand</th><th>Display</th></tr></thead><tbody><tr><td>Optisk digitalt input</td><td>D.IN</td></tr><tr><td>ARC (HDMI OUT)-input</td><td>D.IN → TV ARC (Automatisk konvertering)</td></tr><tr><td>HDMI-input</td><td>HDMI</td></tr><tr><td>BLUETOOTH-tilstand</td><td>BT</td></tr><tr><td>USB-tilstand</td><td>USB</td></tr></tbody></table> <ul style="list-style-type: none"><li>• Hvis du skal aktivere tilstanden "<b>BT PAIRING</b>", skal du skifte kilden til tilstanden "<b>BT</b>" og derefter holde knappen  (<b>Kilde</b>) inde i mere end 5 sekunder.</li></ul>	Inputtilstand	Display	Optisk digitalt input	D.IN	ARC (HDMI OUT)-input	D.IN → TV ARC (Automatisk konvertering)	HDMI-input	HDMI	BLUETOOTH-tilstand	BT	USB-tilstand	USB
Inputtilstand	Display												
Optisk digitalt input	D.IN												
ARC (HDMI OUT)-input	D.IN → TV ARC (Automatisk konvertering)												
HDMI-input	HDMI												
BLUETOOTH-tilstand	BT												
USB-tilstand	USB												

- Når du tilslutter vekselstrømsledningen, virker tænd/sluk-tasten i løbet af 4 til 6 sekunder.
- Når du tænder for strømmen til denne enhed, er der en forsinkelse på 4-5 sekunder, inden den kan afspille lyd.
- Hvis du kun vil nyde lyd fra din Soundbar, skal du slukke for TV'ets højttalere i menuen til lydopsætning på dit TV. Se i brugervejledningen, der fulgte med til dit TV.

## Soundbar nederste panel

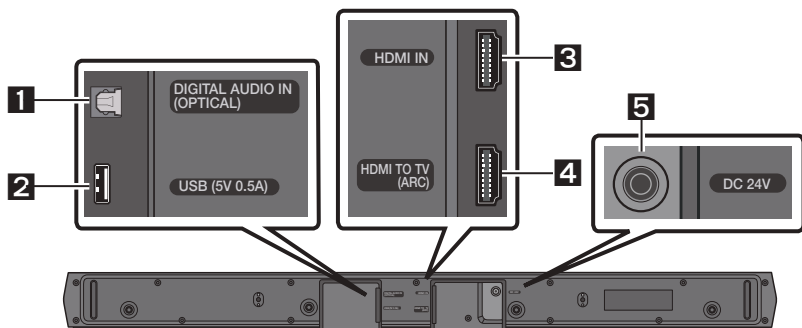

<b>1</b>	<b>DIGITAL AUDIO IN (OPTICAL)</b> Tilslut til den digitale (optiske) udgang på en ekstern enhed.
<b>2</b>	<b>USB (5V 0.5A)</b> Tilslut en USB-enhed her for at afspille musikfiler på USB-enheden gennem Soundbar.
<b>3</b>	<b>HDMI IN</b> Tilfører digitale video- og audiosignaler ved samtidig brug af et HDMI-kabel. Tilslut til HDMI-udgangen på en ekstern enhed.
<b>4</b>	<b>HDMI TO TV (ARC)</b> Tilslut til HDMI (ARC)-stikket på et TV.
<b>5</b>	<b>DC 24V (Strømforsyning Ind)</b> Tilslut vekselstrøms-/jævnstrømsadapter.

- Når AC/DC-adapterledningen skal tages ud af en stikkontakt, skal du trække i stikket. Undlad at trække i ledningen.
- Undlad at slutte denne enhed eller andre komponenter til et vekselstrømsstik, før alle komponenterne er sluttet til hinanden.

# 03 BRUG AF FJERNBETJENINGEN



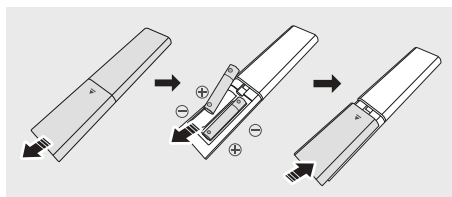

## Isættelse af batterier før brug af fjernbetjeningen (2 stk. AAA-batterier)

Skyd bagdækslet i retningen med pilen, indtil det er helt fjernet. Isæt 2 AAA-batterier (1,5 V) vendt i den rigtige polaritetsretning. Skyd bagdækslet tilbage på plads.

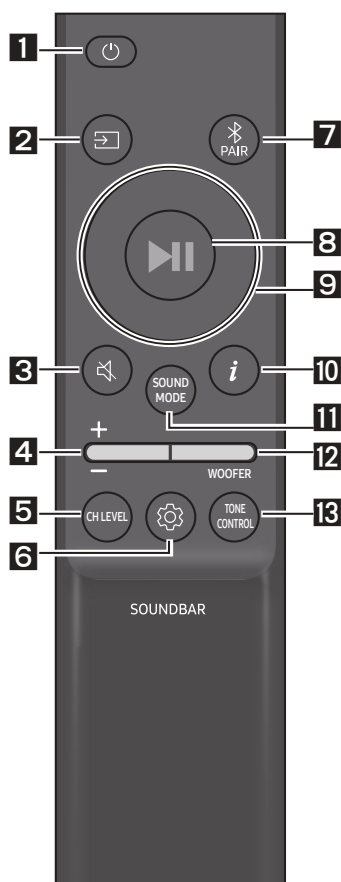





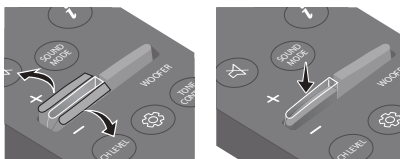





## Sådan bruger du fjernbetjeningen



<b>1</b>	 Tænd/sluk	Tænder og slukker for Soundbar.
<b>2</b>	 Kilde	Tryk for at vælge en kilde, der er tilsluttet til Soundbar.
<b>3</b>	 Lydløs	Tryk på knappen  (Lydløs) for at deaktivere lyden. Tryk på knappen igen for at aktivere lyden.
<b>4</b>	 Lydstyrke	 Skub knappen op eller ned for at justere lydstyrken. <ul style="list-style-type: none"><li>• <b>Lydløs</b> Tryk på knappen <b>Lydstyrke</b> for at deaktivere lyden. Tryk på knappen igen for at aktivere lyden.</li></ul>



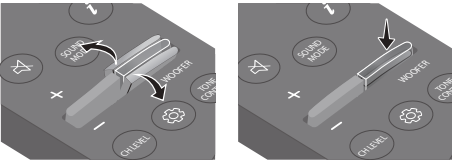

<p><b>5</b></p>	 <p><b>CH LEVEL</b></p>	<p>Når du trykker på knappen, kan du justere lydstyrken for hver højttaler.</p> <ul style="list-style-type: none"> <li>• Tryk på knappen for at vælge <b>VIRTUAL CENTER LEVEL</b> eller <b>TOP LEVEL</b> , og juster derefter lydstyrken mellem -6~+6 ved hjælp af knapperne <b>Op/Ned</b>.</li> <li>• Hvis baghøjttalerne (sælges separat) er tilsluttet, understøttes indstillingen <b>REAR LEVEL</b>. Juster lydstyrken for <b>REAR LEVEL</b> mellem -6 til +6 ved hjælp af knapperne <b>Op/Ned</b>.</li> </ul>
<p><b>6</b></p>	 <p><b>Lydstyring</b></p>	<p>Tryk på denne knap for at indstille lydfunktionen. De ønskede indstillinger kan justeres ved hjælp af knapperne <b>Op/Ned</b>.</p> <p><b>AUDIO SYNC → NIGHT MODE ON/OFF → VOICE ENHANCE ON/OFF</b></p> <ul style="list-style-type: none"> <li>– <b>AUDIO SYNC</b> Hvis tv-billedet og lyden fra Soundbaren ikke er synkroniseret, skal du trykke på knappen  (<b>Lydstyring</b>) for at vælge <b>AUDIO SYNC</b> og derefter indstille lydforsinkelsen til mellem 0~300 millisekunder ved hjælp af knapperne <b>Op/Ned</b>. (Ikke tilgængelig i "USB-" eller "BT-" tilstand.)</li> <li>– <b>NIGHT MODE ON/OFF</b> Denne tilstand er optimeret til aftenvisning, hvor indstillingerne er justeret, så lydstyrken er skruet ned, men dialogen stadig er tydelig.</li> <li>– <b>VOICE ENHANCE ON/OFF</b> Denne tilstand gør det lettere at høre talt dialog i film og på tv.</li> <li>• Lydfunktionen <b>NIGHT MODE</b> og <b>VOICE ENHANCE</b> kan skrues <b>ON/OFF</b> ved hjælp af knapperne <b>Op/Ned</b>.</li> <li>• Hold knappen  (<b>Lydstyring</b>) inde i ca. 5 sekunder for at justere lyden i de enkelte frekvensbånd. Du kan vælge mellem 150 Hz, 300 Hz, 600 Hz, 1,2 kHz, 2,5 kHz, 5 kHz og 10 kHz ved hjælp af knapperne <b>Venstre/Højre</b>, og alle kan justeres til en indstilling mellem -6 ~ +6 ved hjælp af knapperne <b>Op/Ned</b>. (Sørg for, at Lydtilstanden er sat til "STANDARD".)</li> </ul>
<p><b>7</b></p>	 <p><b>Bluetooth PAIR</b></p>	<p>Skift Soundbar til Bluetooth-parringstilstand.</p> <p>Tryk på knappen  <b>PAIR</b> , og vent på skærmen "<b>BT PAIRING</b>" for at oprette forbindelse til en ny Bluetooth-enhed.</p>
<p><b>8</b></p>	 <p><b>Afspil/Pause</b></p>	<p>Du kan også afspille eller sætte musik på pause ved at trykke på knappen.</p>

<b>9</b>	 <p>Op/Ned/ Venstre/Højre</p>	 <p>Tryk på de indikerede områder for at vælge Op/Ned/Venstre/Højre.</p> <p>Tryk på Op/Ned/Venstre/Højre på knappen for at vælge eller indstille funktioner.</p> <ul style="list-style-type: none"><li>• <b>Gentag</b> Hvis du skal bruge funktionen Gentag i tilstanden "<b>USB</b>", skal du trykke på knappen <b>Op</b>.</li><li>• <b>Spring musik over</b> Tryk på knappen <b>Højre</b> for at vælge den næste musikfil. Tryk på knappen <b>Venstre</b> for at vælge den forrige musikfil.</li><li>• <b>ID SET</b> Tryk på knappen <b>Op</b>, og hold den nede i 5 sekunder for at fuldføre <b>ID SET</b> (når der oprettes forbindelse til en trådløs subwoofer eller de trådløse baghøjttalere).</li></ul>
<b>10</b>	 <p>Info</p>	Når der er trykket, vises hver tilstand. (Se side 7).

<p><b>11</b></p>	<p><b>SOUND MODE</b></p>	<p>Tryk på denne knap for at vælge den ønskede lydtilstand.</p> <p><b>SURROUND SOUND → BASS BOOST → GAME → ADAPTIVE → DTS VIRTUAL:X → STANDARD</b></p> <ul style="list-style-type: none"> <li>- <b>SURROUND SOUND</b> Giver et bredere lydfelt end standard.</li> <li>- <b>BASS BOOST</b> Lydfelttilstand med forstærkning af baslyd.</li> <li>- <b>GAME</b> Giver stereoskopisk lyd for at fordybe dig i handlingen, mens du spiller.</li> <li>- <b>ADAPTIVE</b> Analyserer indholdet i realtid og giver automatisk det optimale lydfelt baseret på karakteristikaene af indholdet.</li> <li>- <b>DTS VIRTUAL:X</b> Flot 3D-lyd fra ethvert lyd.</li> <li>- <b>STANDARD</b> Udsender den originale lyd.</li> </ul> <ul style="list-style-type: none"> <li>• <b>DRC (Dynamic Range Control)</b> Gør det muligt at anvende dynamisk områdekontrol på Dolby Digital-lydspor. Tryk og hold nede på knappen <b>SOUND MODE</b> i mere end fem sekunder, mens Soundbar er slået fra for at slå DRC (Dynamic Range Control) til eller fra. Med DRC slået til skrues der ned for høj lyd. (Lyden kan være forvrænget)</li> <li>• <b>Bluetooth Power</b> Denne funktion tænder automatisk for Soundbar, når den modtager en anmodning om forbindelse fra et tidligere tilsluttet tv eller en tidligere tilsluttet Bluetooth enhed. Indstillingen er som standard slået Til. <ul style="list-style-type: none"> <li>- Hold knappen <b>SOUND MODE</b> inde i mindst 5 sekunder for at slukke for tænd/sluk-funktionen for Bluetooth.</li> </ul> </li> </ul>
<p><b>12</b></p>	<p><b>WOOFER</b></p> <p><b>WOOFER (BAS) NIVEAU</b></p>	 <p>Skub knappen op eller ned for at justere lydstyrken for woofer (bas) til -12 eller -6 til +6. Tryk på knappen for at indstille woofer (bas) lydstyrke til 0 (standard).</p>
<p><b>13</b></p>	<p><b>tone CONTROL</b></p> <p><b>tone CONTROL</b></p>	<p>Når du trykker på knappen, kan du justere lydstyrken for diskant- eller baslyden.</p> <ul style="list-style-type: none"> <li>• Tryk på knappen for at vælge <b>TREBLE</b> eller <b>BASS</b>, og juster derefter lydstyrken mellem -6~+6 ved hjælp af knapperne <b>Op/Ned</b>.</li> </ul>

## Sådan bruges de skjulte knapper (knapper med flere funktioner)

Skjult knap		Referenceside
Knap på fjernbetjening	Funktion	
WOOFER (Op)	Fjernbetjeningen til tv'et Til/Fra (Standby)	Side 14
Venstre	Automatisk tilslutning af TV til/fra (BT Klar)	Side 25
Op	ID SET	Side 11
 (Lydstyring)	7 Band EQ	Side 10
SOUND MODE	DRC ON/OFF (Standby)	Side 12
	Bluetooth Power	Side 12
 PAIR	Bluetooth-multiforbindelse Til/Fra (Standby)	Side 32

## Outputspecifikationer for de forskellige tilstande for lydeffekter

Effekt		Input	Output	
			Uden trådløst baghøjtalersæt	Med trådløst baghøjtalersæt
 <b>SOUND MODE</b>	SURROUND SOUND	2.0 kanaler	2.1 kanaler	4.1 kanaler
		5.1 kanaler	2.1 kanaler	4.1 kanaler
	BASS BOOST	2.0 kanaler	2.1 kanaler	4.1 kanaler
		5.1 kanaler	2.1 kanaler	4.1 kanaler
	GAME	2.0 kanaler	2.1 kanaler	4.1 kanaler
		5.1 kanaler	2.1 kanaler	4.1 kanaler
	ADAPTIVE	2.0 kanaler	2.1 kanaler	4.1 kanaler
		5.1 kanaler	2.1 kanaler	4.1 kanaler
	DTS VIRTUAL:X	2.0 kanaler	2.1 kanaler	4.1 kanaler
		5.1 kanaler	2.1 kanaler	4.1 kanaler
	STANDARD	2.0 kanaler	2.1 kanaler	2.1 kanaler
		5.1 kanaler	2.1 kanaler	2.1 kanaler

- Samsung trådløst baghøjtalersæt kan købes separat. Hvis du vil købe et sæt, kan du kontakte den forhandler, hvor du købte Soundbaren.

# Indstille Soundbar-lyden med en tv'ets fjernbetjening

Indstil Soundbar-lyden med en tv'ets fjernbetjening

- Denne funktion kan kun bruges med IR fjernbetjening. Bluetooth fjernbetjening (fjernbetjening, der kræver parring) understøttes ikke.
- Indstil tv-højtaleren til **Ekstern højtaler** for at bruge denne funktion.
- Producenter, der understøtter denne funktion:  
Samsung, VIZIO, LG, Sony, Sharp, PHILIPS, PANASONIC, TOSHIBA, Hisense, RCA

1. Sluk for Soundbaren.

2. Tryk og hold **WOOFER** knappen i 5 sekunder.

Hver gang du skubber **WOOFER** knappen op og holder den i 5 sekunder, skiftes tilstanden i følgende rækkefølge: "**OFF-TV REMOTE**" (Standardtilstand), "**SAMSUNG-TV REMOTE**", "**ALL-TV REMOTE**".

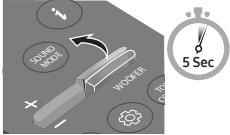
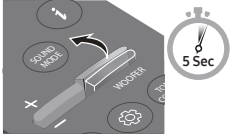
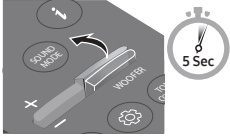
Knap på fjernbetjening	Display	Status
	(Standardtilstand) <b>OFF-TV REMOTE</b>	Deaktiver TV-fjernbetjening.
	<b>SAMSUNG-TV REMOTE</b>	Aktiver en Samsung TV's IR fjernbetjening.
	<b>ALL-TV REMOTE</b>	Aktiver en tredjeparts TV's IR fjernbetjening.

# 04 SÅDAN OPRETTES DER FORBINDELSE TIL SOUNDBAREN

## Tilslutning af strøm

Brug strømkomponenterne til at tilslutte subwooferen og Soundbaren til en stikkontakt i følgende rækkefølge:

1. Sæt strømkablet i subwooferen.
2. Slut strømkablet til strømadapteren, og derefter til Soundbar.
3. Sæt strømkablet i en stikkontakt.

Se illustrationerne nedenfor.

- Du kan finde flere oplysninger om den påkrævede strømforbrug og strømforbrug, der findes på produktetiketten. (Etiket: Soundbar-hovedenhedens underside)

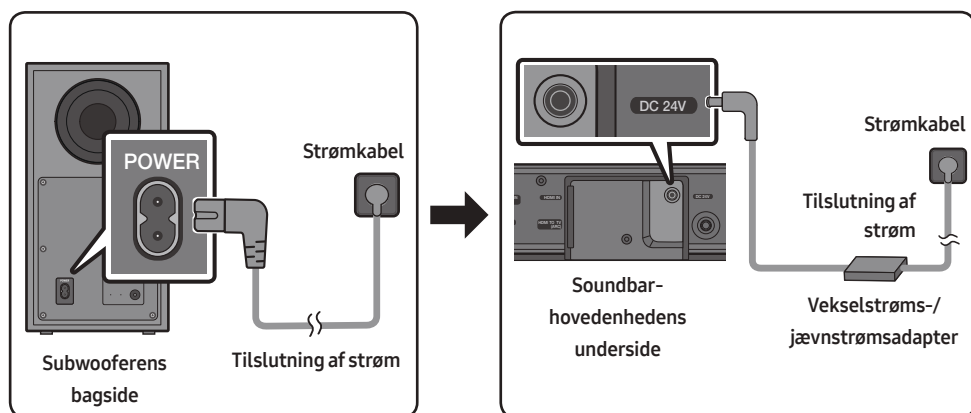

- Sørg for, at vekselstrøms-/jævnstrømsadapteren ligger fladt på et bord eller på gulvet. Hvis vekselstrøms-/jævnstrømsadapteren placeres, så ledningens stik vender opad, kan der trænge vand eller andre fremmedlegemer ind i adapteren og føre til, at adapteren ikke fungerer korrekt.

# Sådan sluttes Soundbaren til subwooferen



Når subwooferen er tilsluttet, kan du nyde en fyldig baslyd.

## Automatisk tilslutning mellem subwooferen og Soundbar

Når du tænder for strømmen efter at have tilsluttet strømkanalerne til Soundbar og subwooferen, tilsluttes subwooferen automatisk til Soundbar.

- Når automatisk sammenkobling er afsluttet, tændes det blå indikatorlys bag på subwooferen.

## LED-statuslamper bag på subwooferen

LED	Status	Beskrivelse	Opløsning
 LINK STANDBY ID SET	Til	Tilsluttet (normal aktivitet)	-
	Blinker	Gendanner forbindelsen	Kontrollér, om netledningen i Soundbar-hovedenheden er korrekt tilsluttet, eller vent ca. 5 minutter. Hvis indikatoren fortsat blinker, skal du prøve at tilslutte subwooferen manuelt. Se side 17.
 LINK STANDBY ID SET	Til	Standby (med Soundbar-hovedenheden slukket)	Kontrollér, om strømkablet til Soundbar-hovedenheden er tilsluttet korrekt.
		Tilslutningen mislykkedes	Tilslut igen. Læs instruktionerne for manuel tilslutning på side 17.
 LINK STANDBY ID SET	Blinker	Fejl	Find kontaktoplysningerne til Samsung-servicecenteret i brugervejledningen

## Manuel tilslutning af subwooferen, hvis automatisk tilslutning mislykkes

### Før udførelse af den manuelle tilslutningsprocedure nedenfor:

- Kontrollér, om Soundbar og subwooferens strømkabler er tilsluttet korrekt.
- Sørg for, at Soundbar er tændt.

1. Hold **ID SET** inde bag på subwooferen i mindst 5 sekunder.
  - Den røde indikator bag på subwooferen slukkes, og det blå indikatorlys blinker.

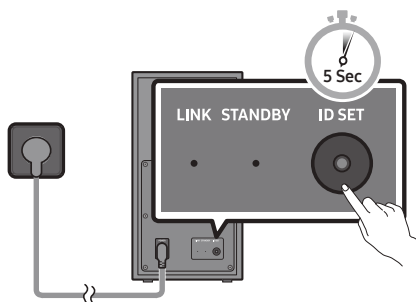

Subwooferens bagside

2. Tryk på knappen **Op** på fjernbetjeningen, og hold den inde i mindst 5 sekunder.
  - Beskeden **ID SET** vises kortvarigt på Soundbaren og forsvinder derefter.
  - Soundbar tændes automatisk, når **ID SET** er fuldført.

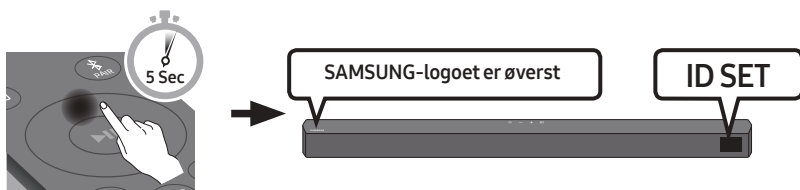

3. Kontroller, om LINK LED lyser konstant blåt (forbindelsen er oprettet).

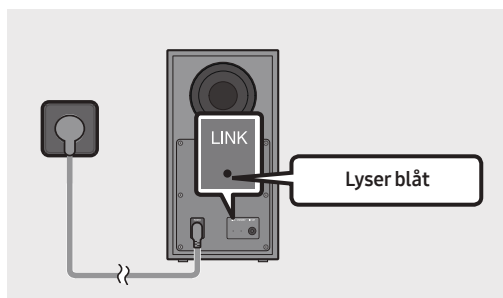

LINK LED-indikatoren ophører med at blinke og lyser konstant blåt, når der er oprettet forbindelse mellem Soundbaren og den trådløse subwoofer.



## BEMÆRKNINGER

- Undlad at slutte dette produkts strømkabel eller dit tv til en stikkontakt, før alle komponenterne er sluttet til hinanden.
- Før dette produkt flyttes eller installeres, skal du sørge for at slukke for strømmen og koble ledningen fra.
- Hvis hovedenheden er slukket, skifter den trådløse subwoofer til standbytilstand og STANDBY-LED på bagsiden lyser rødt efter at have blinket blå flere gange.
- Hvis du bruger en enhed, der anvender den samme frekvens (5,8 GHz) som Soundbaren i nærheden af Soundbaren, kan interferens forårsage lydforstyrrelser.
- Den maksimale transmissionsafstand for det trådløse signal for hovedenheden er ca. 10 meter, men dette kan variere afhængigt af driftsmiljøet. Hvis der er en væg af armeret beton eller metal mellem hovedenheden og den trådløse subwoofer, vil systemet muligvis slet ikke fungere, da det trådløse signal ikke kan trænge igennem metal.

## FORHOLDSREGLER

- Der er indbygget trådløse modtagerantenner i den trådløse subwoofer. Hold enheden væk fra vand og fugt.
- Den bedste lytteoplevelse opnås ved at sikre, at der ikke er hindringer i området omkring den trådløse subwoofer og det trådløse modtagermodul (sælges separat).

## Sådan sluttes SWA-9100S (sælges separat) til en Soundbar

Optimer til ægte trådløs surroundsound ved at slutte det trådløse sæt med Samsung-baghøjtalere (SWA-9100S, sælges separat) til din Soundbar.

1. Slut til trådløse modtagermodul til 2 surroundhøjtalere.
  - Når højtalerkablet tilsluttes, sluttes ledningskernen til højtaleren.

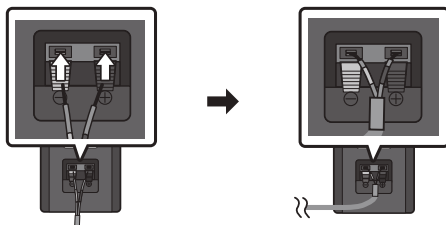

- Højtalerkablerne er farvekodede.

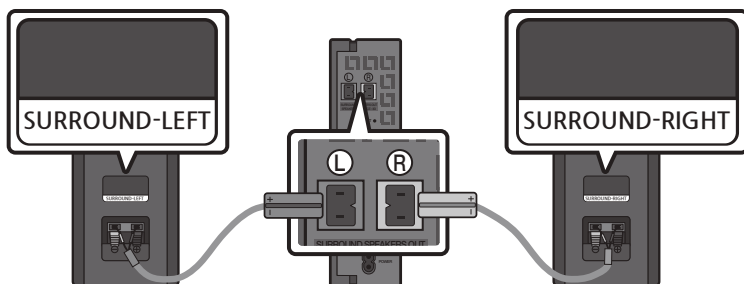

2. Kontroller det trådløse modtagermoduls standbystatus, når du har sluttet det til en stikkontakt.
  - LINK-indikatoren (blå) på det trådløse modtagermodul blinker. Hvis indikatoren ikke blinker, skal du trykke på knappen **ID SET** på bagsiden af det trådløse modtagermodul med spidsen af et skriveredskab i 5-6 sekunder, indtil LINK-indikatoren blinker (blåt). Der findes yderligere oplysninger om indikatoren i brugervejledningen til SWA-9100S.

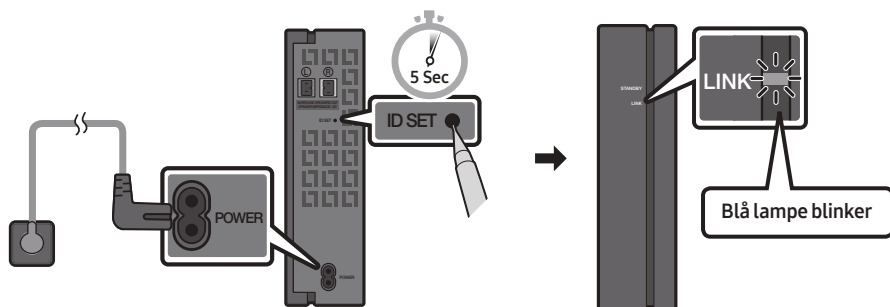

3. Tryk på knappen **Op** på fjernbetjeningen, og hold den inde i mindst 5 sekunder.
- Beskeden **ID SET** vises kortvarigt på Soundbaren og forsvinder derefter.
  - Soundbar tændes automatisk, når **ID SET** er fuldført.

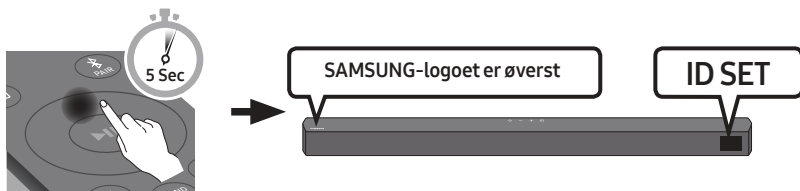

**⚠ FORSIGTIG**

- Hvis din Soundbar var ved at afspille musik, da der blev oprettet forbindelse til SWA-9100S, kan lyden fra wooferen "hakke", når forbindelsen oprettes.
4. Kontroller, om LINK LED lyser konstant blåt (forbindelsen er oprettet).

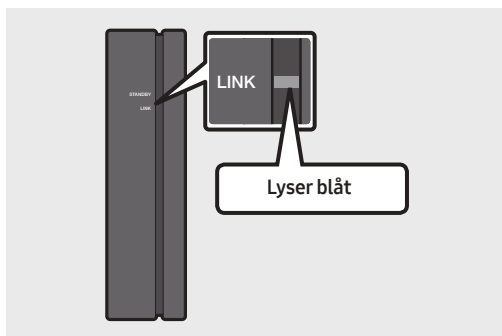

LINK LED-indikatoren ophører med at blinke og lyser konstant blåt, når der er oprettet forbindelse mellem Soundbaren og det trådløse modtagermodul.

5. Hvis SWA-9100S ikke er tilsluttet, skal du gentage proceduren i trin 2.

# 05 BRUG AF KABELFORBINDELSE TIL TV'ET

Hør TV-lyd fra din Soundbar via kabeltilsluttede eller trådløse forbindelser.

- Når Soundbar sluttes til en række forskellige Samsung-tv'er, kan den styres via fjernbetjeningen til tv'et.
  - Denne funktion understøttes af Samsung Smart-tv'er fra 2017 og nyere, som understøtter Bluetooth ved tilslutning af Soundbar til tv'et ved hjælp af et optisk kabel.
  - Med denne funktion kan du også at bruge TV-menuen til at justere lydfeltet og forskellige indstillinger, såvel som lydstyrken og deaktivering af lyd.

## Metode 1. Tilslutning ved hjælp af et optisk kabel

### Checkliste inden tilslutning

- Når både HDMI-kablet og det optiske kabel er tilsluttet, modtages HDMI-signalet først.
- Når du bruger et optisk kabel og terminalerne har dækslerne, skal du sørge for at fjerne dem.

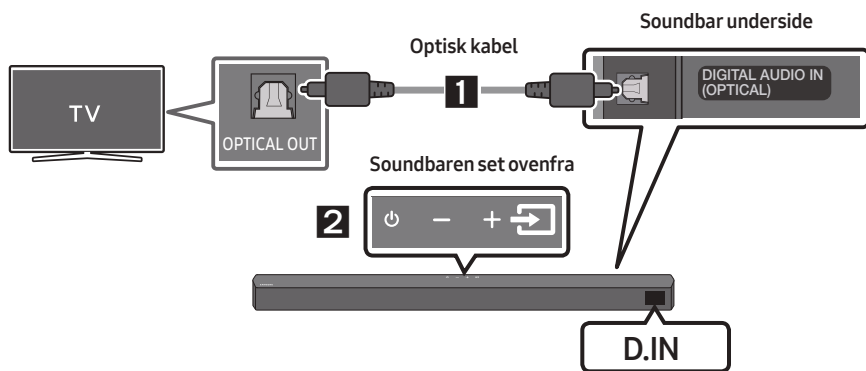



1. Forbind stikket **DIGITAL AUDIO IN (OPTICAL)** på Soundbar til stikket **OPTICAL OUT** på tv'et via et digitalt optisk kabel.
2. Tryk på knappen  (**Kilde**) på det øverste panel eller på fjernbetjeningen, og vælg derefter tilstanden "**D.IN**".

## Metode 2. Tilslutning af TV ved hjælp af et HDMI-kabel

### FORSIGTIG

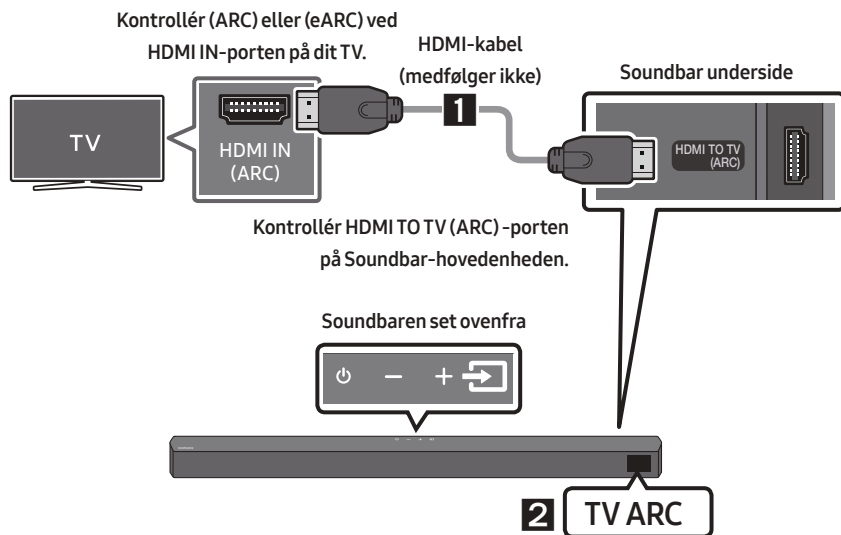
- Når både HDMI-kablet og det optiske kabel er tilsluttet, modtages HDMI-signalet først.
- For at tilslutte HDMI-kablet mellem tv'et og Soundbaren skal du sørge for at tilslutte terminalerne mærket ARC. Ellers kan tv-lyden muligvis ikke sendes.
- Vi anbefaler at bruge et **High-Speed HDMI Cable with Ethernet**.



1. Tænd for Soundbar og TV'et, og tilslut HDMI-kablet (medfølger ikke) som vist på billedet.
2. "TV ARC" vises i displayvinduet på Soundbar-hovedenheden, og Soundbar afspiller TV-lyden.
  - Hvis der ikke kan høres lyd fra TV'et, skal du trykke på knappen  (Kilde) på fjernbetjeningen eller oven på Soundbaren for at skifte til tilstanden "D.IN". Skærmen viser "D.IN" og "TV ARC" i rækkefølge, og der afspilles lyd på TV'et.
  - Hvis "TV ARC" ikke vises i displayvinduet på Soundbar-hovedenheden, skal du kontrollere, at HDMI-kablet (medfølger ikke) er sluttet til den rigtige port.
  - Brug lydstyrkeknapperne på TV'ets fjernbetjening til at ændre lydstyrken på Soundbar.

## BEMÆRKNINGER

- HDMI er en grænseflade, der muliggør den digitale transmission af video- og lyddata med én enkelt connector.
- Hvis tv'et har en ARC-port, skal du slutte HDMI-kablet til HDMI IN (ARC)-porten.
- Vi anbefaler, at du bruger et HDMI-kabel uden kerne, hvis det er muligt. Hvis du bruger et HDMI-kabel med kerne, skal du anvende et, hvor diameteren er mindre end 14 mm.
- Denne funktion er ikke tilgængelig, hvis HDMI-kablet ikke understøtter ARC.
- Når transmissionssignalerne er Dolby Digital og indstillingen for "Lydformatet digitalt output" er PCM på dit tv, anbefales det, at ændre indstillingen til Dolby Digital. Når indstillingen ændres, kan du opnå bedre lyd kvalitet. (Tv'ets menu anvender muligvis andre ord for Dolby Digital og PCM, afhængigt af tv-producenten.)

# 06 BRUG AF TRÅDLØS FORBINDELSE TIL TV'ET

## Forbindelse via Bluetooth

Når et TV tilsluttes ved hjælp af Bluetooth, kan du høre stereolyd uden besværet med kabler.

- Der kan kun tilsluttes ét TV ad gangen.

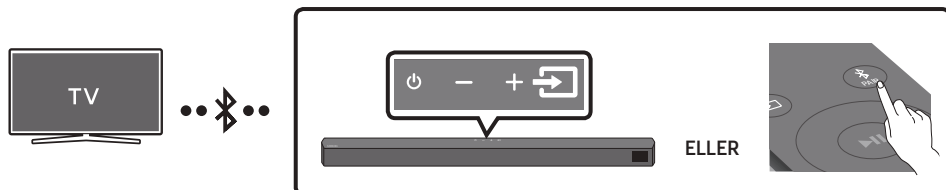

### Den første tilslutning

1. Tryk på knappen **PAIR** på fjernbetjeningen for at skifte til tilstanden **"BT PAIRING"**.  
**(ELLER)** a. Tryk på knappen **(Kilde)** på det øverste panel, og vælg derefter tilstanden **"BT"**. **"BT"** skifter automatisk til **"BT PAIRING"** i et par sekunder eller skifter til **"BT READY"**, hvis der registreres forbindelse.  
b. Når der vises **"BT READY"** skal du holde knappen **(Kilde)** på det øverste panel på Soundbaren inde i mere end 5 sekunder, så der vises **"BT PAIRING"**.
2. Vælg tilstanden Bluetooth på TV'et. (Du kan finde flere oplysninger i brugervejledningen til TV'et).
3. Vælg **"[AV] Soundbar B5-Series"** på listen på TV-skærmen. En tilgængelig Soundbar er angivet med **"Needs pairing"** eller **"Paired"** på TV'ets liste over Bluetooth-enheder. Hvis du skal tilslutte Soundbar, skal du vælge beskeden og oprette en forbindelse.
  - Når TV'et er tilsluttet, vises der **[TV Navn] → "BT"** på Soundbar display på forsiden.
4. Du kan nu høre TV-lyden fra Soundbar.

### Hvis det mislykkes at tilslutte enheden

- Hvis den Soundbar, som stod på listen, og som du tidligere tilsluttede (f.eks. **"[AV] Soundbar B5-Series"**) vises på listen, skal du slette den.
- Gentag derefter trin 1 til 3.

### BEMÆRK



- Efter du har sluttet Soundbaren til dit tv første gang, skal du anvende tilstanden **"BT READY"** for at tilslutte igen.

## Frakobling af Soundbar-hovedenheden fra TV'et

Tryk på knappen  (**Kilde**) på det øverste panel eller på fjernbetjeningen, og skift til en anden tilstand end "BT".

- Frakobling tager tid, fordi TV'et skal modtage et svar fra Soundbar. (Den påkrævede tid kan variere, afhængigt af TV-model).
- Du kan annullere den automatiske Bluetooth-forbindelse mellem Soundbaren og tv'et ved at trykke på knappen **Venstre** på fjernbetjeningen i 5 sekunder, hvis Soundbarens status er "**BT READY**". (Slå til → fra)

## Hvad er forskellen mellem BT READY og BT PAIRING?

- **BT READY** : I denne tilstand kan du søge efter tv'er, der tidligere har været tilsluttet, eller tilslutte en mobil enhed til Soundbar, der tidligere har været tilsluttet.
- **BT PAIRING** : I denne tilstand kan du slutte en ny enhed til Soundbaren. (Tryk på knappen  **PAIR** på fjernbetjeningen, eller hold knappen  (**Kilde**) øverst på Soundbaren inde i mere end 5 sekunder, mens Soundbaren er i tilstanden "BT".)

## BEMÆRKNINGER

- Hvis du bliver bedt om en pinkode, når du tilslutter en Bluetooth-enhed, skal du indtaste <0000>.
- I tilslutningstilstand for Bluetooth vil Bluetooth-forbindelsen gå tabt, hvis afstanden mellem Soundbar og Bluetooth-enheden er mere end 10 m.
- Soundbar slukker automatisk efter 20 minutter i tilstanden Klar.
- Soundbar udfører muligvis ikke Bluetooth-søgninger korrekt i følgende situationer:
  - Hvis der er et stærkt elektrisk felt omkring Soundbar.
  - Hvis to eller flere Bluetooth-enheder samtidigt er sammenkoblet med Soundbaren.
  - Hvis Bluetooth-enheden bliver slukket, ikke er på plads eller er i uorden.
- Elektroniske apparater kan forårsage radiointerferens. Apparater, der genererer elektromagnetiske bølger, skal holdes væk fra Soundbar-hovedenheden – f.eks. mikrobølger, trådløse LAN-enheder osv.



# 07 SÅDAN OPRETTES DER FORBINDELSE TIL EN EKSTERN ENHED

Opret forbindelse til en ekstern enhed via en kabelforbundet forbindelse eller Bluetooth-forbindelse for at afspille den eksterne enheds lyd gennem Soundbaren.

## Metode 1. Tilslutning ved hjælp af et optisk kabel

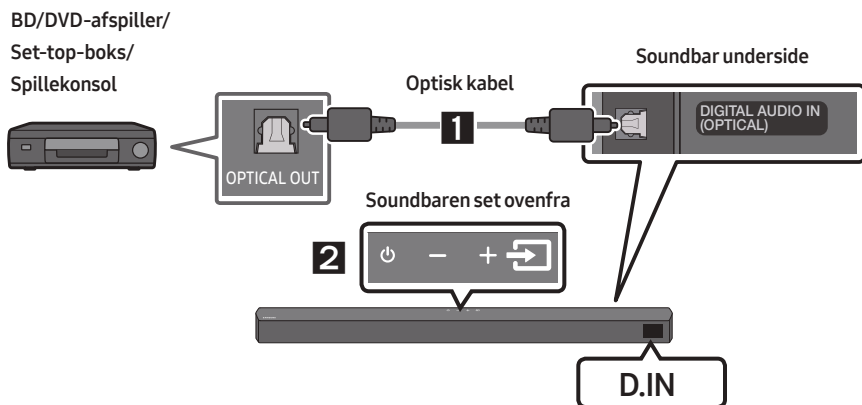

1. Slut **DIGITAL AUDIO IN (OPTICAL)** på hovedenheden til stikket OPTICAL OUT på kildeenheden med et digitalt optisk kabel.
2. Vælg tilstanden "**D.IN**" ved at trykke på knappen  (**Kilde**) på det øverste panel eller på fjernbetjeningen.

## Metode 2. Tilslutning ved brug af et HDMI-kabel

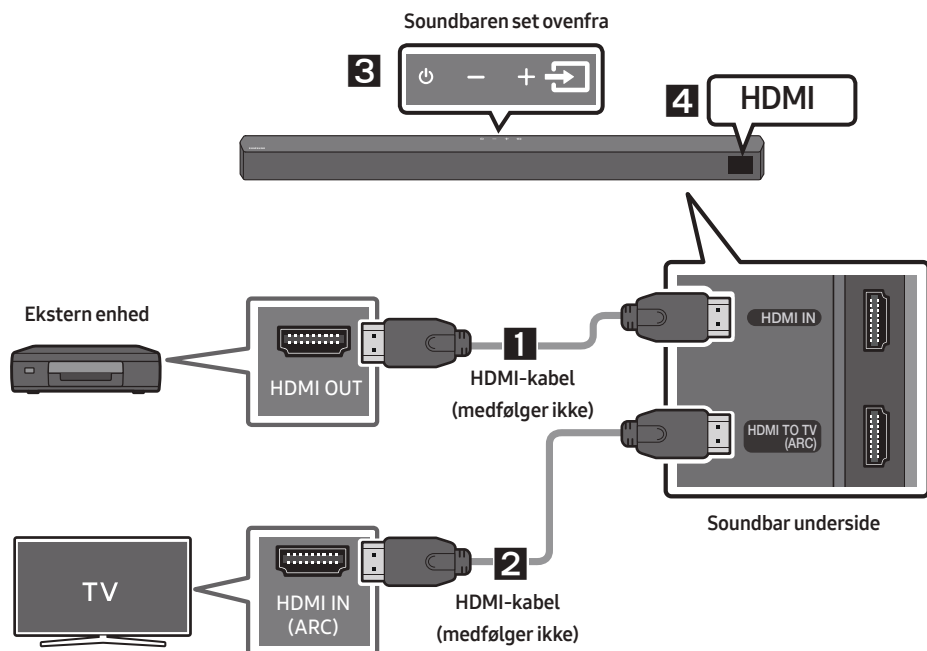

1. Slut et HDMI-kabel (medfølger ikke) fra **HDMI IN**-porten nederst på Soundbar til HDMI OUT-porten på din digitale enhed.
2. Tilslut et HDMI-kabel (medfølger ikke) fra **HDMI TO TV (ARC)**-porten nederst på Soundbar til HDMI IN-porten på dit tv.
3. Tryk på knappen  (**Kilde**) på det øverste panel eller på fjernbetjeningen, og vælg derefter "**HDMI**".
4. Tilstanden "**HDMI**" vises på Soundbar displaypanel, og der afspilles lyd.

# 08 TILSLUTNING AF EN USB-LAGERENHED

Du kan afspille musikfiler, der findes på lagringsenheder, gennem Soundbar.

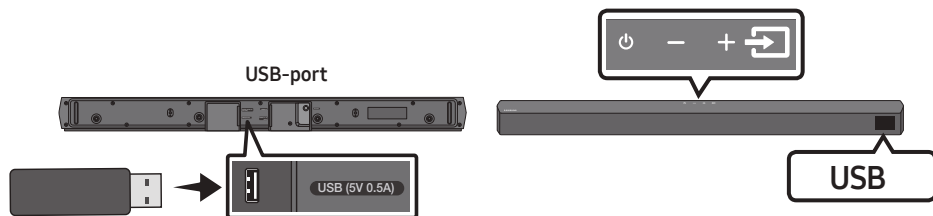

1. Slut USB-enheden til USB-porten i bunden af produktet.
2. Tryk på knappen  (**Kilde**) på det øverste panel eller på fjernbetjeningen, og vælg derefter "USB".
3. "USB" vises på display-skærmen.
4. Afspil musikfiler fra lagringsenheden gennem Soundbar.
  - Soundbar slukker automatisk (Auto Power Down), hvis der ikke har været en USB-enhed tilsluttet i mere end 20 minutter.

## Kompatibilitetsliste

Filtypenavn	Codec	Samplingsfrekvens	Bit hastighed
*.mp3	MPEG 1 Layer2	16kHz ~ 48kHz	80 ~ 320kbps
	MPEG 1 Layer3	16kHz ~ 48kHz	80 ~ 320kbps
	MPEG 2 Layer3	16kHz ~ 48kHz	80 ~ 320kbps
	MPEG 2.5 Layer3	16kHz ~ 48kHz	80 ~ 320kbps
*.wma	Wave_Format_MSAudio1	16kHz ~ 48kHz	56 ~ 128kbps
	Wave_Format_MSAudio2	16kHz ~ 48kHz	56 ~ 128kbps
*.aac	AAC	16kHz ~ 96kHz	48 ~ 320kbps
	AAC-LC	16kHz ~ 96kHz	128 ~ 192kbps 5.1 kanals 320kbps
	HE-AAC	24kHz ~ 96kHz	48 ~ 64kbps 5.1 kanals 160kbps
*.wav	-	16kHz ~ 48kHz	op til 3000kbps
*.flac	FLAC	32kHz ~ 192kHz	162 ~ 8100kbps
*.aiff	AIFF	32kHz ~ 192kHz	1024 ~ 9216kbps
*.ogg	OGG 1.1.0	16kHz ~ 48kHz	50 ~ 500kbps

- Hvis der er gemt for mange mapper (ca. 200) og filer (ca. 2000) på USB-enheden, kan der gå et øjeblik, før Soundbar kan oprette forbindelse og afspille filer.
- Soundbar understøtter kun USB-enheder med filsystemerne FAT16 (~2 GB), FAT32 (~2 TB) eller NTFS (~2T B).

# 09 SÅDAN OPRETTES DER FORBINDELSE TIL EN MOBILENHED

## Forbindelse via Bluetooth

Når der oprettes forbindelse til en mobilenhed ved brug af Bluetooth, kan du høre stereolyd uden besværet med kabler.

- Forbindelsen er begrænset til ét TV eller to Bluetooth-enheder på samme tid.

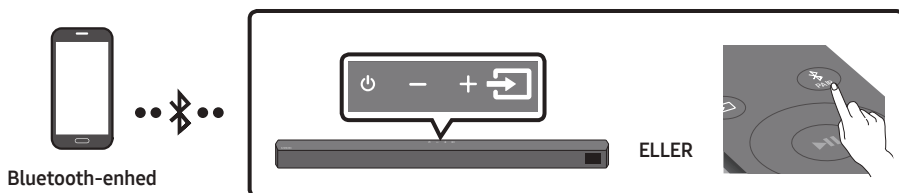

### Den første tilslutning

1. Tryk på knappen **PAIR** på fjernbetjeningen for at skifte til tilstanden **"BT PAIRING"**.  
(**ELLER**)
  - a. Tryk på knappen **(Kilde)** på det øverste panel, og vælg derefter tilstanden **"BT"**. **"BT"** skifter automatisk til **"BT PAIRING"** i et par sekunder eller skifter til **"BT READY"**, hvis der registreres forbindelse.
  - b. Når der vises **"BT READY"** skal du holde knappen **(Kilde)** på det øverste panel på Soundbaren inde i mere end 5 sekunder, så der vises **"BT PAIRING"**.
2. Vælg **"[AV] Samsung Soundbar B5-Series"** fra listen.
  - Når en Soundbar er tilsluttet til Bluetooth-enheden, vises **[Bluetooth-enhedsnavn]** → **"BT"** på skærmen på forsiden.
3. Afspil musikfiler fra enheden, der er tilsluttet via Bluetooth gennem Soundbar.



### Hvis det mislykkes at tilslutte enheden

- Hvis den Soundbar, som stod på listen, og som du tidligere tilsluttede (f.eks. **"[AV] Samsung Soundbar B5-Series"**), vises på listen, skal du slette den.
- Gentag derefter trin 1 og 2.

### BEMÆRK

- Efter du har sluttet Soundbar til dit mobilenhed første gang, skal du anvende tilstanden **"BT READY"** for at tilslutte igen.

## Hvad er forskellen mellem BT READY og BT PAIRING?

- **BT READY** : I denne tilstand kan du søge efter tv'er, der tidligere har været tilsluttet, eller tilslutte en mobil enhed til Soundbaren, der tidligere har været tilsluttet.
- **BT PAIRING** : I denne tilstand kan du slutte en ny enhed til Soundbaren. (Tryk på knappen  PAIR på fjernbetjeningen, eller hold knappen  (Kilde) øverst på Soundbaren inde i mere end 5 sekunder, mens Soundbaren er i tilstanden "BT".)

## BEMÆRKNINGER

- Hvis du bliver bedt om en pinkode, når du tilslutter en Bluetooth-enhed, skal du indtaste <0000>.
- I tilslutningstilstand for Bluetooth vil Bluetooth-forbindelsen gå tabt, hvis afstanden mellem Soundbaren og Bluetooth-enheden er mere end 10 m.
- Soundbaren slukker automatisk efter 20 minutter i tilstanden Klar.
- Soundbaren udfører muligvis ikke Bluetooth-søgninger korrekt i følgende situationer:
  - Hvis der er et stærkt elektrisk felt omkring Soundbaren.
  - Hvis flere Bluetooth-enheder bliver sammenkoblet samtidigt med Soundbaren.
  - Hvis Bluetooth-enheden bliver slukket, ikke er på plads eller er i uorden.
- Elektroniske apparater kan forårsage radiointerferens. Apparatet, der genererer elektromagnetiske bølger, skal holdes væk fra Soundbar-hovedenheden – f.eks. mikrobølger, trådløse LAN-enheder osv.
- Din Soundbar understøtter SBC-data (44,1 kHz, 48 kHz).
- Slut kun til en Bluetooth-enhed, der understøtter funktionen A2DP (AV).
- Du kan ikke slutte din Soundbar til en Bluetooth-enhed, der kun understøtter funktionen HF (Hands Free-håndfri).
- Når du har parret din Soundbar med en Bluetooth-enhed, skal du vælge "[AV] Samsung Soundbar B5-Series" blandt enhedens scannede enheder. Listen ændrer automatisk din Soundbar til "BT"-tilstand.
  - Kun tilgængelig, hvis din Soundbar er på listen med Bluetooth-enhedens parrede enheder. (Bluetooth-enheden og din Soundbar skal være parret mindst én gang tidligere.)
- Soundbar vises kun på Bluetooth-enhedens liste med søgte enheder, når din Soundbar viser "BT READY".

## Bluetooth Power Til (SOUND MODE)

Hvis en Bluetooth-enhed, der allerede er forbundet, forsøger at oprette forbindelse til Soundbaren, når funktionen Bluetooth Power Til er slået til, og Soundbaren er slået fra, slås Soundbaren automatisk til.

1. Tryk og hold nede på knappen **SOUND MODE** i mere end 5 sekunder på fjernbetjeningen, mens Soundbaren er tændt.
2. "**ON-BLUETOOTH POWER**" vises på Soundbarens display.

## Frakobling af Bluetooth-enheden fra en Soundbar

Sådan kobler du Bluetooth-enheden fra din Soundbar. Se i Bluetooth-enhedens brugervejledning.

- Din Soundbar bliver frakoblet.
- Når Soundbaren er frakoblet fra Bluetooth-enheden, viser Soundbaren "**BT DISCONNECTED**" på displayet på forsiden.

## Frakobling af Soundbar-hovedenheden fra Bluetooth-enheden

Tryk på knappen  (Kilde) på det øverste panel eller på fjernbetjeningen, og skift derefter til en anden tilstand end "**BT**".

- Frakobling tager tid fordi Bluetooth-enheden skal modtage et svar fra Soundbaren. (Frakoblingstiden kan variere, afhængigt af Bluetooth-enheden)
- Når Soundbaren er frakoblet fra Bluetooth-enheden, viser Soundbaren "**BT DISCONNECTED**" på displayet på forsiden.

### **BEMÆRKNINGER**

- I Bluetooth-tilslutningstilstand mistes Bluetooth-forbindelsen, hvis afstanden mellem din Soundbar og Bluetooth-enheden overstiger 10 m.
- Din Soundbar slukker automatisk efter 20 minutter i tilstanden Parat.

### **Mere om Bluetooth**

Bluetooth er en teknologi, hvormed Bluetooth-kompatible eksterne enheder nemt kan tilsluttes med hinanden vha. en kort, trådløs forbindelse.

- En Bluetooth-enhed kan medføre støj eller fejlfunktion, afhængigt af anvendelsen, når:
  - En del af kroppen er i kontakt med modtage / sendesystemet på Bluetooth-enheden eller din Soundbar.
  - Der forekommer elektriske variationer fra forhindringer, der skyldes en væg, et hjørne eller kontorskillevægge.
  - Der forekommer elektrisk støj fra enheder med samme frekvensområde, herunder medicinsk udstyr, mikrobølgeovne og trådløse lokale netværk.
- Par din Soundbar med Bluetooth-enheden, mens enheden er tæt på.
- Jo længere afstand mellem din Soundbar og Bluetooth-enheden, des ringere er kvaliteten. Hvis afstanden overstiger Bluetooth-driftsafstanden, mistes forbindelsen.
- I områder med ringe modtagelse fungerer Bluetooth-forbindelsen muligvis ikke korrekt.
- Bluetooth-forbindelsen fungerer kun, når den er tæt på apparatet. Forbindelsen afbrydes automatisk, hvis afstanden overskrider denne afstand. Selv med denne afstand kan lyd kvaliteten forringes af genstande, som f.eks. vægge eller døre.
- Denne trådløse enhed kan forårsage elektrisk interferens under brug.

## Flere Bluetooth-forbindelser

Soundbaren kan forbindes til 2 Bluetooth-enheder på samme tid.



1. Slut Soundbaren til op til to Bluetooth-enheder. (Se side 29)
2. Spil musik fra en af de tilsluttede Bluetooth-enheder, selvom der er tilsluttet to.
3. Hvis der afspilles musik fra Bluetooth-enheden "B", mens der afspilles fra enheden "A", begynder afspilning af musikken på enheden "B" og stoppes/sættes på pause automatisk på enheden "A".
4. På versioner, der er ældre end AVRCP V1.4, kan det tage længere tid at skifte mellem enheder, der afspilles musik fra.

## Bluetooth-multiparring

### Sådan parrer du flere enheder til Soundbaren

1. Slå Soundbaren til.
2. Kun i "BT"-tilstanden: Tryk og hold på knappen (Kilde) øverst på Soundbar i mere end fem sekunder, for at Soundbar skifter til tilstanden "BT PAIRING". Derefter skal du på Bluetooth-enhedssiden slå Bluetooth til og vælge Soundbar på listen over tilgængelige enheder. Soundbar opretter automatisk forbindelse til Bluetooth-enheden.
3. En anden Bluetooth-enhed kan parres og sluttes til Soundbaren ved hjælp af den samme metode. Hvis du forsøger at tilslutte en tredje enhed, vil en tilsluttet enhed, der ikke afspiller lyd, miste sin Bluetooth-forbindelse, men vil stadig være parret med Soundbaren.
4. Ved hjælp af den samme metode kan du parre op til 8 Bluetooth-enheder, men det er kun de sidste to, der forbliver tilsluttet Soundbaren samtidigt.

### BEMÆRKNINGER

- Der kan kun sluttes 1 Samsung-tv eller 2 Bluetooth-enheder til Soundbaren på én gang.
- Soundbaren frakobles Bluetooth-enheder, når den får en anmodning om tilslutning fra et Samsung-tv.
- Standard for Soundbar er "ON-BT MULTI CONNECTION", men for gendannelse til ikke-multiforbindesetilstand fra en anden tilstand skal du trykke på knappen PAIR på fjernbetjeningen og holde den nede i mere end fem sekunder i standbytilstand, indtil "OFF-BT MULTI CONNECTION" vises på skærmen.

# 10 SÅDAN INSTALLERER DU VÆGMONTERINGEN

## Forholdsregler ved installation

- Installer kun på en lodret væg.
- Undlad at installere et sted med høje temperaturer eller fugtighed.
- Kontroller, at væggen kan bære produktets vægt. Hvis ikke, skal væggen forstærkes, eller du skal vælge et andet installationssted.
- Køb og brug skruer eller ankre, der er egnede til din væg (gips, jernplader, træ osv.). Hvis det er muligt, skal du fastgøre de bærende skruer i vægstolper.
- Køb vægmonteringsskruer, der passer til typen og tykkelsen af den væg, du vil montere Soundbar på.
  - Diameter: M5
  - Længde: 35 mm eller længere anbefales.
- Tilslut kabler fra enheden til eksterne enheder, før du installerer Soundbar på væggen.
- Sørg for, at apparatet er slukket og koblet fra strømforsyningen, inden du installerer det. Ellers risikerer du at få elektrisk stød.

## Vægmonteringskomponenter



Vægmonteringsstyreskinne



Holderskrue



Skruer



Beslag til vægmontering

1. Placer **Vægmonteringsstyreskinne** mod væggen.
  - **Vægmonteringsstyreskinne** skal være plan.
  - Hvis dit TV er monteret på væggen, skal du mindst installere Soundbar 5 cm under TV'et.

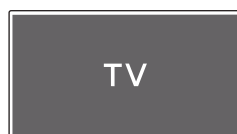

↑↓ 5 cm eller mere

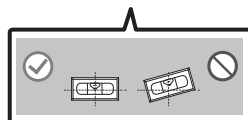



2. Sørg for, at **Vægmonterings styreskinnes midterlinje** flugter med tv'ets midterlinje (hvis Soundbar monteres under tv'et), og fastgør derefter **Vægmonterings styreskinne** på væggen med tape.

- Hvis Soundbar ikke monteres under et TV, placeres **Midterlinje** i midten af monteringspunktet.

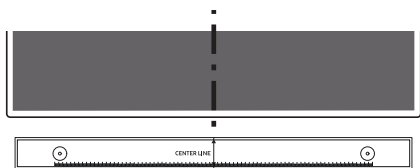

Midterlinje

3. Brug en pen til at markere hullerne og fjern **Vægmonterings styreskinne**.

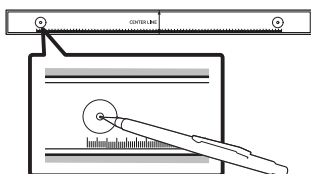

4. Med det korrekte borehoved skal du bore et hul i væggen ved hvert mærke.
- Hvis mærkerne ikke svarer til sømmenes placering, skal du sørge for at indsætte de korrekte ankre i hullerne, før de bærende skruer fastgøres. Hvis du anvender ankre, skal du sørge for, at borehullerne passer til de ankre, der benyttes.

5. Før en skrue (medfølger ikke) gennem hver **Holder skrue**, og fastgør de enkelte skruer, så de sidder stramt i hullet til den bærende skrue.

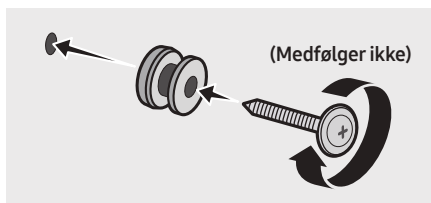

6. Installér de 2 **Beslag til vægmontering** i den rigtige retning på bunden af Soundbar ved at bruge 2 **Skruer**.

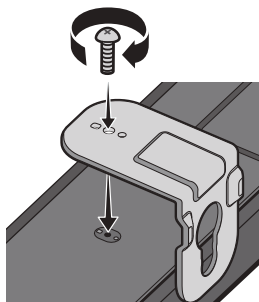

- Ved samling skal du sikre, at ophængningsdele til **Beslag til Vægmontering** er placeret bag på Soundbar.

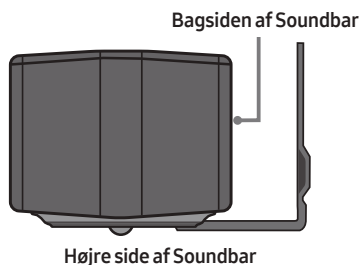

7. Monter Soundbar med de tilhørende **Beslag til Vægmontering** ved at fastgøre **Beslag til Vægmontering** på **Holderskruer** på væggen.

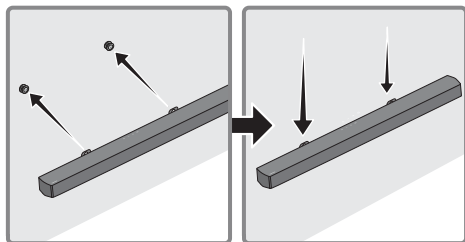

8. Før Soundbar nedad som vist nedenfor, så **Beslag til vægmontering** hviler sikkert på **Holderskruerne**.

- Isæt **Holderskruerne** i den brede (nedre) del af **Beslag til vægmontering**, og før derefter **Beslag til vægmontering** ned, så **Beslag til vægmontering** hviler sikkert på **Holderskruerne**.

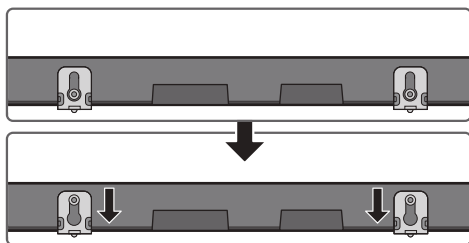

## 11 SOFTWAREOP-DATERING

Samsung kan muligvis tilbyde opdateringer for Soundbarsystemets firmware i fremtiden.

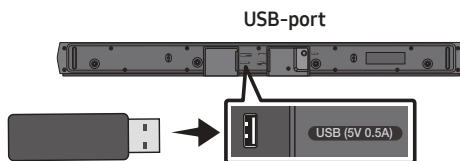

Hvis der tilbydes en opdatering, kan du opdatere firmwaren ved at tilslutte en USB-enhed med firmwareopdateringen til USB-porten på din Soundbar. Du kan finde flere oplysninger om, hvordan du kan downloade opdateringsfiler, på Samsung-webstedet på ([www.samsung.com](http://www.samsung.com)→Support).

Vælg derefter produkttype eller indtast modelnummeret på din Soundbar, vælg valgmuligheden Software & Apps og derefter Downloads. Bemærk, at navnene på indstillingerne kan variere.

### Sådan kontrollerer du firmwareversion

1. Sluk for soundbaren.
2. Tryk og hold på knappen  (**Lydstyring**) på fjernbetjeningen i cirka 5 sekunder.
3. Hver version vises i følgende rækkefølge på soundbarens skærm.

(Softwareversion → **HDMI** → **Tx** → **Rx**)

- **Tx** : Trådløst Tx-modul i soundbaren.
- **Rx** : Trådløst Rx-modul i subwooferen.
- **R2-VERSION AF DISPLAY**
  - Ikke tilsluttet R2--- bagtil
  - Tilsluttet R2xxx bagtil

## Opdateringsprocedure

**Vigtigt:** Opdateringsfunktionen sletter alle brugerindstillinger. Ved anbefaler, at du noterer alle dine indstillinger, så du let kan vælge dem igen efter opdateringen. Bemærk, at når firmwaren opdateres, bliver subwooferfobindelsen også nulstillet.

1. Slut et USB-drev til USB-porten på din computer.  
**Vigtigt:** Sørg for, at der ikke er nogen musikfiler på USB-drevet. Det kan forårsage fejl i opdateringen af firmwaren.
2. Gå til ([samsung.com](http://samsung.com)) → vælg Angiv modelnummer, og angiv din Soundbars model. Vælg brugervejledninger og downloads, og download den nyeste version af softwarefilen.
3. Gem den downloadede software på en USB-nøgle, og vælg "Udpak her" for at pakke mappen ud.
4. Sluk for Soundbaren, og tilslut USB-stikket med softwareopdateringen til USB-porten.
5. Tænd for Soundbar, og skift kilden til tilstanden "**USB**". Inden for 3 minutter vises "**UPDATE**", og opdateringen starter. Når opdateringen er fuldført, slukker Soundbar automatisk og tænder igen.
6. Tryk på knappen **— + (Lydstyrke)** på det øverste panel i fem sekunder. "**INIT**" vises på displayet, og Soundbar slukkes. Opdateringen er fuldført.
  - Dette produkt har en DUAL-BOOT-funktion. Hvis firmwaren ikke opdateres, kan du prøve at opdatere den igen.
7. Gendan dine indstillinger på Soundbaren.

## Hvis UPDATE ikke vises

1. Sluk Soundbaren, og frakobl og tilslut derefter USB-lagringsenheden med opdateringsfilerne til Soundbarens USB-port igen.
2. Frakobl Soundbarens strømkabel, tilslut det igen, og sluk derefter Soundbaren.

### BEMÆRKNINGER

- Opdatering af firmware fungerer muligvis ikke korrekt, hvis lydfile, der understøttes af Soundbaren, lagres på USB-lagringsenheden.
- Undlad at koble strømmen fra eller at fjerne USB-enheden, mens opdateringer installeres. Hovedenheden slukker automatisk, når firmwareopdateringen er fuldført.
- Når opdateringen er fuldført, bliver brugerindstillingerne i Soundbar'en initialiseret, så du kan vælge dine indstillinger. Vi anbefaler, at du skriver dine indstillinger ned, så du nemt kan genindstille dem efter opdateringen. Bemærk, at opdatering af firmware også nulstiller subwoofer-tilslutningen. Hvis tilslutningen til subwooferen ikke genetableres automatisk efter opdateringen, henvises der til side 16. Hvis software-opdateringen mislykkes, skal du kontrollere, om USB-nøglen er defekt.
- Mac OS-brugere skal bruge MS-DOS (FAT) som USB-format.
- Opdatering via USB er muligvis ikke tilgængeligt, afhængigt af USB-lagringsenhedens producent.

## 12 FEJLFINDING

Før du beder om hjælp, skal du kontrollere følgende.

### Soundbar tænder ikke.

- Kontroller, om strømkablet til Soundbaren er korrekt indsat i stikkontakten.

### Soundbar kører uregelmæssigt.

- Når du har taget strømkablet ud, skal du indsætte det igen.
- Genstart den eksterne enhed, og prøv igen.
- Hvis der ikke er noget signal, slukkes Soundbaren automatisk efter en bestemt periode. Slå strømmen til. (Se side 7.)

### Hvis fjernbetjeningen ikke fungerer.

- Peg fjernbetjeningen direkte mod Soundbar.
- Udskift batterierne med nye.

### Soundbar udsender ikke nogen lyd.

- Lydstyrken på Soundbaren er for lav eller slået fra. Regulerer lydstyrken.
- Når en ekstern enhed (STB, Bluetooth-enhed, mobilenhed osv.) er tilsluttet, skal du justere lydstyrken på den eksterne enhed.
- For lydudgang fra tv'et skal du vælge Soundbar. (Samsung-tv: Hjem (🏠) → Menu → Indstill. (⚙️) → Alle indstillinger (⚙️) → Lyd → Lydoutput → Vælg Soundbar)
- Kabelforbindelsen til Soundbaren er muligvis ikke løs. Fjern kablet, og tilslut igen.
- Fjern netledningen helt, tilslut igen, og tænd for strømmen.
- Initialiser produktet, og prøv igen. (Se side 36.)

### Subwoofer udsender ikke nogen lyd.

- Kontroller, om LED-indikatoren bag på subwooferen lyser blå. Forbind Soundbaren og subwooferen igen, hvis indikatoren blinker blå eller lyser rødt. (Se side 17.)
- Du kan opleve et problem, hvis der er en hindring mellem Soundbaren og subwooferen. Flyt enheder til et område væk fra forhindringer.
- Andre enheder, der sender radiofrekvenssignaler i nærheden, kan afbryde forbindelsen. Hold din højttaler væk fra sådanne enheder.
- Fjern og tilslut netledningen igen.

### Subwoofer-lydstyrken er for lav.

- Den originale lydstyrke for det indhold, du spiller, kan være lav. Prøv at justere subwoofer-niveauet. (Se side 12.)
- Stil Subwoofer-højttaleren tættere på dig.

### Hvis tv'et ikke er tilsluttet via HDMI TO TV (ARC).

- Kontroller, om HDMI-kablet er korrekt tilsluttet ARC-terminalen. (Se side 22.)
- Tilslutning er muligvis ikke mulig på grund af den tilsluttede eksterne enhed (set-top-boks, spilmaskine osv.). Tilslut Soundbaren direkte.
- HDMI-CEC er muligvis ikke aktiveret på tv'et. Tænd for CEC i tv-menuen. (Samsung-tv: Hjem (🏠) → Menu → Indstill. (⚙️) → Alle indstillinger (⚙️) → -forbindelse → Ekstern enhedsstyring → Anynet+ (HDMI-CEC) TIL)

### Der er ingen lyd i, når du opretter forbindelse til tv'et i HDMI TO TV (ARC) -tilstand.

- Din enhed kan ikke afspille indgangssignalet. Skift tv'ets lydudgang til PCM eller Dolby Digital. (For et Samsung TV: Hjem (🏠) → Menu → Indstill. (⚙️) → Alle indstillinger (⚙️) → Lyd → Ekspertindstillinger → Format for digital outputlyd)

### Soundbar opretter ikke forbindelse via Bluetooth.

- Når du tilslutter en ny enhed, skal du skifte til "BT PAIRING" for at oprette forbindelse. (Tryk på knappen **PAIR** på fjernbetjeningen, eller tryk på knappen **(Kilde)** på Soundbaren i mindst 5 sekunder.)
- Hvis Soundbaren er tilsluttet en anden enhed, skal du først afbryde enheden for at skifte enhed.
- Forbind den igen, når du har fjernet listen over Bluetooth-højttalere på enheden, der skal tilsluttes. (Samsung-tv: Hjem (🏠) → Menu → Indstill. (⚙️) → Alle indstillinger (⚙️) → Lyd → Lydoutput → Liste over Bluetooth-højttalere)
- Den automatiske tv-forbindelse kan være deaktiveret. Når Soundbaren er i "BT READY", tryk og hold **Venstre**-knappen på Soundbarens fjernbetjening i 5 sekunder for at vælge **ON-TV CONNECT**. Hvis du kan se **OFF-TV CONNECT**, skal du trykke og holde **Venstre**-knappen igen i 5 sekunder for at ændre valget.
- Fjern og tilslut netledningen igen og prøv igen.
- Initialiser produktet, og prøv igen. (Se side 36.)

### Lyden falder ud, når der er oprettet forbindelse via Bluetooth.

- Hvis din enhed, der er tilsluttet via Bluetooth, er for langt væk fra Soundbar, kan lyden falde ud. Flyt enheden tættere på Soundbar.
- Hvis en del af din krop er i kontakt med Bluetooth-transceiveren, eller produktet er installeret på metal møbler, kan der opstå udfald. Kontroller installationsmiljøet og betingelserne for brug.

### Bluetooth-multiforbindelse virker ikke.

- Når tv'et er forbundet til Soundbar, fungerer Bluetooth-multiforbindelse muligvis ikke. Frakobl Soundbar fra tv'et, og prøv igen.
- Kontrollér, om Bluetooth-multiforbindelsesindstillingen er slået til. (Se afsnittet "**Soundbar opretter ikke forbindelse via Bluetooth.**").
- Frakobl den enhed, der aktuelt spiller, par med den enhed, du vil oprette forbindelse til, og tilkobl den tidligere enhed igen.
- Hvis lyden ikke kan høres selv efter korrekt forbindelse, henvises der til afsnittet "**Lyden falder ud, når der er oprettet forbindelse via Bluetooth.**".

### Soundbar tænder ikke automatisk sammen med tv'et.

- Når du slukker for Soundbaren, mens du ser tv, er strømsynkronisering med tv'et deaktiveret. Sluk først tv-apparatet.

# 13 LICENS



Manufactured under license from Dolby Laboratories. Dolby, Dolby Audio and the double-D symbol are trademarks of Dolby Laboratories Licensing Corporation.



For DTS patents, see <http://patents.dts.com>. Manufactured under license from DTS Licensing Limited. DTS, the Symbol, DTS in combination with the Symbol, DTS and the Symbol together, Virtual:X, the DTS Virtual:X logo, and DTS 2.0 Channel are registered trademarks or trademarks of DTS, Inc. in the United States and/or other countries. © DTS, Inc. All Rights Reserved.



The terms HDMI and HDMI High-Definition Multimedia Interface, and the HDMI Logo are trademarks or registered trademarks of HDMI Licensing Administrator, Inc. in the United States and other countries.



The Bluetooth® word mark and logos are registered trademarks owned by Bluetooth SIG, Inc. and any use of such marks by Samsung Electronics Co., Ltd. is under license. Other trademarks and trade names are those of their respective owners.



## [ENERGY STAR]

### ENERGY STAR qualified model only

- Your Samsung product is ENERGY STAR qualified in its factory default setting. Change to certain features, settings and functionality in this product can change the power consumption, possibly beyond the limits required for ENERGY STAR qualification.
- Environmental Protection Agency and Department of Energy. ENERGY STAR is a joint program of the Government agencies, designed to promote energy efficient products and practices.

Refer to [www.energystar.gov](http://www.energystar.gov) for more information of the ENERGY STAR Program.

### ENERGY STAR qualified model only (Applicable to Thin Client models only)

As an ENERGY STAR® Partner, SAMSUNG has determined that this product meets the ENERGY STAR® guidelines for energy efficiency.

- The ENERGY STAR Program has been to reduced greenhouse gas emissions and save energy through voluntary labeling.
- Power management setting of this product have been enabled by default, and have various timing setting from 1 minutes to 5 hours.
- The product can wake with a button press on the chassis from sleep mode.

### ENERGY STAR qualified model only (The other models)

- As an ENERGY STAR Partner, Samsung has determined that this product or product models meets the ENERGY STAR guideline for energy efficiency.

## 14 BEMÆRKNING VEDR. OPEN SOURCE-LICENS

For at sende forespørgsler og anmodninger om spørgsmål vedrørende åbne kilder, skal du kontakte Samsung Open Source (<http://opensource.samsung.com>)

## 15 VIGTIG NOTE OM SERVICE

- Figurer og illustrationer i denne brugervejledning bringes kun for reference og kan være anderledes end på det virkelige produkt.
- Der opkræves muligvis et administrationsgebyr,
  - (a) hvis en tekniker tilkaldes på din foranledning, og der ikke er nogen fejl ved produktet (f.eks. hvis du ikke har læst denne brugervejledning)
  - (b) hvis du indleverer enheden til et servicecenter, og der ikke er nogen fejl ved produktet (f.eks. hvis du ikke har læst denne brugervejledning).
- Du får oplyst administrationsgebyrets størrelse, inden noget arbejde eller besøg i hjemmet udføres.

# 16 SPECIFIKATIONER OG VEJLEDNING

## Specifikationer

Modelnavn	HW-B560
USB	5V/0,5A
Vægt	2,1 kg
Dimensioner (B x H x D)	860,0 x 59,4 x 75,0 mm
Driftstemperatur	+5°C til +35°C
Driftsfugtighed	10 % til 75 %
FORSTÆRKER Angivet udgangseffekt	160W(40Wx4)
Understøttede afspilningsformater (DTS 2.0 og DTS Virtual:X-lyd afspilles i DTS-format).	LPCM 2ch, Dolby Audio™ (Understøtter Dolby® Digital), DTS, DTS Virtual:X
TRÅDLØS ENHEDSOUTPUTEFFEKT Maksimal BT-sendereffekt Maksimal SRD-sendereffekt	100 mW ved 2,4 GHz–2,4835 GHz 25 mW ved 5,725 GHz–5,825 GHz

Navn på subwoofer	PS-WB65D
Vægt	5.1 kg
Dimensioner (B x H x D)	184,0 x 346,0 x 295,0 mm
FORSTÆRKER Angivet udgangseffekt	250W
TRÅDLØS ENHEDSOUTPUTEFFEKT Maksimal SRD-sendereffekt	25 mW ved 5,725 GHz–5,825 GHz

Samlet strømforbrug i standby (W)	2,0W
Bluetooth Portdeaktiveringsmetode	Hold knappen <b>SOUND MODE</b> inde i mindst 5 sekunder for at slukke for tænd/ sluk-funktionen for Bluetooth.

## BEMÆRKNINGER

- Samsung Electronics Co., Ltd forbeholder sig ret til at ændre specifikationerne uden varsel.
- Værdierne for vægt og størrelse er omtrentlige.



Herved erklærer Samsung, at dette radioudstyr er i overensstemmelse med direktiv 2014/53/EU og de relevante britiske lovkrav.

Den komplette tekst i overensstemmelseserklæringen findes på følgende internetadresse:

<http://www.samsung.com> Gå til Support, og indtast modelnavnet.

Dette udstyr må anvendes i alle EU-lande og i Storbritannien.



### [Korrekt bortskaffelse af batterierne i dette produkt]

#### **(Gælder i lande med systemer til affaldssortering)**

Denne mærkning på batteriet, i manualen eller på emballagen betyder, at batterierne i dette produkt ikke må bortskaffes sammen med almindeligt husholdningsaffald efter endt levetid. Er batterierne mærket med de kemiske symboler Hg, Cd eller Pb, betyder det, at deres indhold af kviksølv, cadmium eller bly ligger over de grænseværdier, som er fastsat i EU-direktiv 2006/66.

Hvis batterierne ikke bortskaffes korrekt, kan disse stoffer være skadelige for menneskers helbred eller miljøet.

Hjælp til med at beskytte naturens ressourcer og fremme genbrug ved at holde batterierne adskilt fra andre typer af affald og ved at indlevere dem på en genbrugsplads.



### Korrekt bortskaffelse af dette produkt (elektrisk & elektronisk udstyr)

#### **(Gælder i lande med systemer til affaldssortering)**

Denne mærkning på produktet, på tilbehør eller i manualen betyder, at produktet og elektronisk tilbehør hertil (f.eks. oplader, headset og USB-kabel) ikke må bortskaffes sammen med almindeligt husholdningsaffald efter endt levetid. For at forebygge skadelige virkninger på menneskers helbred eller miljøet skal disse genstande bortskaffes adskilt fra andre typer af affald og indleveres på en genbrugsplads med henblik på genindvinding.

Forbrugere bedes kontakte forhandleren, hvor de har købt produktet, eller kommunen for nærmere oplysning om, hvor og hvordan de kan indlevere produkt og tilbehør med henblik på miljøvenlig genindvinding.

Virksomheder bedes kontakte leverandøren og følge anvisningerne i købekontrakten. Dette produkt og elektronisk tilbehør hertil må ikke bortskaffes sammen med andet erhvervsaffald.

For informationer om Samsungs miljøforpligtelser og produktspecifikke, regulativforpligtelser såsom REACH, WEEE, batterier skal du besøge:

[www.samsung.com/uk/aboutsamsung/sustainability/environment/our-commitment/data/](http://www.samsung.com/uk/aboutsamsung/sustainability/environment/our-commitment/data/)

### **KOMMISSIONENS FORORDNING (EU) 2019/1782**









Krav til miljøvenligt design af eksterne strømforsyninger :

[www.samsung.com/global/ecodesign\\_component](http://www.samsung.com/global/ecodesign_component)

# INFORMAȚII DE SIGURANȚĂ

## AVERTISMENTE PRIVIND SIGURANȚA

PENTRU A REDUCE RISCUL DE ELECTROCUTARE, NU SCOATEȚI CAPACUL POSTERIOR (SAU DIN SPATE). ÎN INTERIOR NU EXISTĂ PIESE CARE POT FI REPARATE DE UTILIZATOR. PENTRU SERVICE, ADREȘAȚI-VĂ PERSONALULUI CALIFICAT. Consultați tabelul de mai jos pentru o explicație a simbolurilor care pot apărea pe produsul dvs. Samsung.

	<b>ATENȚIE</b> <b>RISC DE ELECTROCUTARE</b> <b>NU DESCHIDEȚI</b>	
	Acest simbol indică faptul că tensiunea din interior este ridicată. Orice fel de contact cu părțile interioare ale acestui produs este periculos.	
	Acest simbol indică faptul că produsul este însoțit de documentație importantă privind utilizarea și întreținerea.	
	Produs clasa II: Acest simbol indică că nu este necesară împământarea. Dacă acest simbol nu este prezent pe un produs cu un cablu de alimentare, produsul <b>TREBUIE</b> să aibă o bună conexiune la împământare (masă).	
	Tensiune c.a.: Acest simbol indică că tensiunea nominală marcată cu simbol este tensiunea c.a.	
	Tensiunea c.c.: Acest simbol indică că tensiunea nominală marcată cu simbol este tensiunea c.c.	
	Atenție! Consultați instrucțiunile de utilizare: Acest simbol instruește utilizatorul să consulte manualul de utilizare pentru mai multe informații legate de siguranță.	

## AVERTISMENT

- Pentru a reduce riscul de incendiu și de electrocutare, feriți aparatul de ploaie și umezeală.

## ATENȚIE

- PENTRU A PREVENI ELECTROCUTAREA, POTRIVIȚI LAMELA ȘTECHERULUI ÎN PRIZĂ ȘI INTRODUCEȚI COMPLET.
- Acest aparat trebuie conectat la o priză de curent alternativ cu conectare de protecție prin împământare.
- Pentru a deconecta aparatul de la priză, trebuie să scoateți ștecherul, drept urmare priza va fi imediat funcțională.
- Nu expuneți acest aparat la scurgeri sau stropiri. Nu plasați pe aparat obiecte pline cu lichid, cum ar fi vasele.
- Pentru a opri complet aparatul, trebuie să scoateți cablul de alimentare din priza de perete. Prin urmare, cablul de alimentare trebuie să poată fi accesat cu ușurință în orice moment.

# PRECAUȚII

1. Asigurați-vă că sursa de alimentare cu c.a. din locuința dvs. respectă cerințele energetice menționate pe eticheta de identificare situată pe partea inferioară a produsului. Instalați unitatea în poziție orizontală sau pe un suport solid (mobilă), cu suficient spațiu în jur pentru ventilație 7-10 cm. Asigurați-vă că fantele de ventilație nu sunt acoperite. Nu așezați unitatea pe amplificatoare sau pe alte echipamente care se pot încinge. Această unitate este destinată pentru utilizare continuă. Pentru a opri complet unitatea, deconectați cablul de alimentare de la priză. Deconectați unitatea de la priză dacă nu o utilizați mai mult timp.
2. În timpul furtunilor cu descărcări electrice, scoateți ștecherul din priză. Creșterile de tensiune din cauza descărcărilor electrice pot duce la defectarea aparatului.
3. Nu expuneți aparatul la acțiunea directă a razelor soarelui sau a altor surse de căldură. Aparatul se poate supraîncălzi și defecta.
4. Protejați aparatul de umiditate (de ex. vase) și căldură excesivă (de ex. un șemineu) sau de echipamentele care creează câmpuri magnetice sau electronice puternice. Deconectați cablul de alimentare de la sursa de alimentare cu curent alternativ în cazul unei disfuncționalități. Aparatul nu este destinat utilizării industriale. Utilizați produsul doar în scopuri personale. Este posibil să se creeze condens, dacă aparatul sau discul au fost depozitate la temperaturi scăzute. Dacă transportați unitatea pe timpul iernii, așteptați aproximativ 2 ore înainte de utilizare, pentru ca unitatea să ajungă la temperatura camerei.
5. Bateriile utilizate pe acest produs conțin chimicale dăunătoare pentru mediul înconjurător. Nu aruncați bateriile împreună cu celelalte reziduuri menajere. Nu aruncați bateriile în foc. Nu scurtcircuitați, dezamblați sau supraîncălziți bateriile.  
**ATENȚIE :** Există pericolul de explozie dacă bateria este înlocuită incorect. Înlocuiți bateria cu una de același tip sau de un tip echivalent.

# CONȚINUT

<b>01</b>	<b>Verificarea componentelor</b>	<b>6</b>
<b>02</b>	<b>Descrieri</b>	<b>7</b>
	Panoul frontal/superior al sistemului Soundbar	7
	Panoul inferior al unității Soundbar	8
<b>03</b>	<b>Folosirea telecomenzii</b>	<b>9</b>
	Introducerea bateriilor înainte de utilizarea telecomenzii (2 baterii AAA)	9
	Cum să folosiți telecomanda	9
	Folosirea butoanelor ascunse (butoane cu mai multe funcții)	13
	Specificațiile de ieșire pentru diferite moduri de efecte de sunet	13
	Reglarea volumului sistemului Soundbar cu o telecomandă TV	14
<b>04</b>	<b>Conectarea unității Soundbar</b>	<b>15</b>
	Conectarea la sursa de alimentare electrică	15
	Conectarea unității Soundbar la subwoofer	16
	Conectarea kitului SWA-9100S (Vândut separat) la Soundbar	19
<b>05</b>	<b>Utilizarea unei conexiuni cu fir la Televizor</b>	<b>21</b>
	Metoda 1. Realizarea unei conexiuni prin cablu optic	21
	Metoda 2. Realizarea unei conexiuni prin cablu HDMI	22
<b>06</b>	<b>Utilizarea unei conexiuni wireless la Televizor</b>	<b>24</b>
	Conectarea prin Bluetooth	24

<b>07</b>	<b>Conectarea la un dispozitiv extern</b>	<b>26</b>
	Metoda 1. Realizarea unei conexiuni prin cablu optic	26
	Metoda 2. Realizarea unei conexiuni prin cablu HDMI	27
<b>08</b>	<b>Conectarea unui dispozitiv de stocare USB</b>	<b>28</b>
<b>09</b>	<b>Conectarea unui dispozitiv mobil</b>	<b>29</b>
	Conectarea Prin Bluetooth	29
<b>10</b>	<b>Instalarea suportului de perete</b>	<b>33</b>
	Precauții la instalare	33
	Componente pentru montarea pe perete	33
<b>11</b>	<b>Actualizare software</b>	<b>35</b>
	Verificarea versiunii firmware	35
	Procedura de actualizare	36
	Dacă nu se afișează UPDATE	36
<b>12</b>	<b>Depanare</b>	<b>37</b>
<b>13</b>	<b>Licență</b>	<b>39</b>
<b>14</b>	<b>Notificare de licență open source</b>	<b>40</b>
<b>15</b>	<b>Notă importantă despre service</b>	<b>40</b>
<b>16</b>	<b>Specificații și sugestii</b>	<b>41</b>
	Specificații	41

# 01 VERIFICAREA COMPONENTELOR

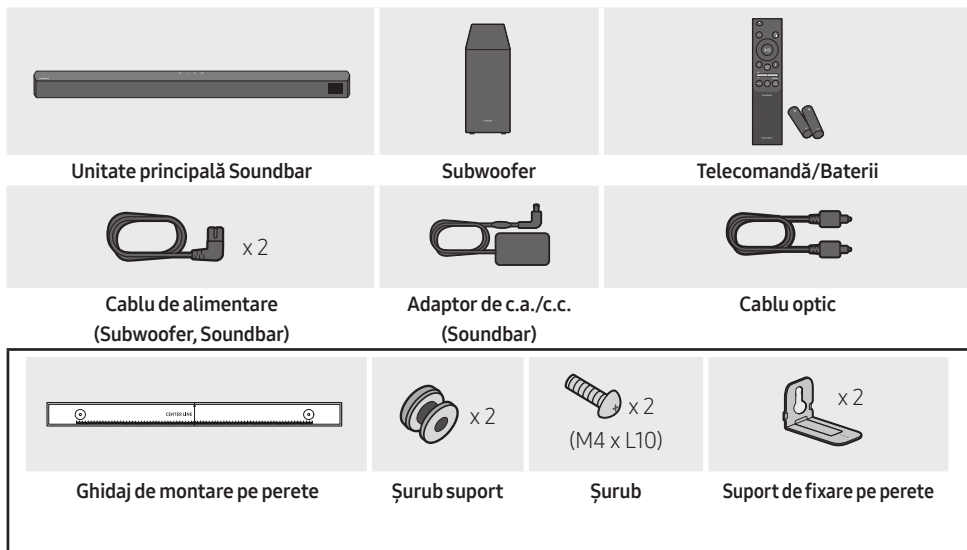



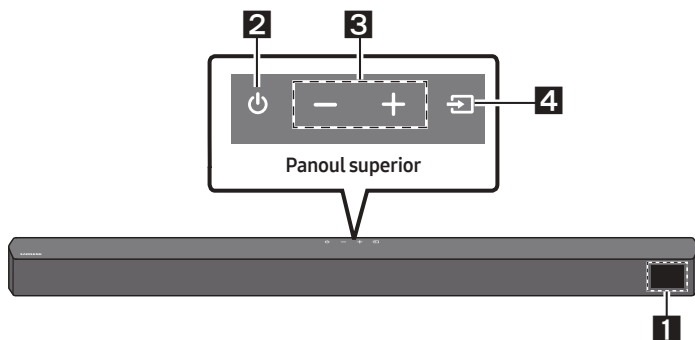

- Pentru informații suplimentare despre alimentarea cu energie electrică și consum, consultați eticheta atașată produsului. (Etichetă: Baza unității principale Soundbar)
- Pentru achiziționarea unor componente suplimentare sau a unor cabluri opționale, contactați Centrul de service Samsung sau Centrul Samsung pentru asistență clienți.
- În funcție de regiune, aspectul mufei c.a. poate varia sau poate fi furnizată integrată în adaptorul AC/DC.
- Aspectul accesoriilor poate diferi puțin față de imaginile de mai sus.
- Designul și specificațiile pot fi modificate fără înștiințare prealabilă.

## 02 DESCRIERI

### Panoul frontal/superior al sistemului Soundbar



<b>1</b>	<b>Afișaj</b> Afișează starea produsului și modul curent.												
<b>2</b>	<b>Buton  (Alimentare)</b> Pornește și oprește sistemul. <ul style="list-style-type: none"><li>• <b>Funcția Auto Power Down</b> Unitatea se oprește automat în următoarele situații.<ul style="list-style-type: none"><li>– Modul <b>D.IN / HDMI / BT / USB</b> : Dacă nu există semnal audio timp de 20 minute.</li></ul></li></ul>												
<b>3</b>	<b>Buton  (Volum)</b> Controlează nivelul volumului. <ul style="list-style-type: none"><li>• Când este reglat, nivelul volumului apare pe afișajul frontal al sistemului Soundbar.</li></ul>												
<b>4</b>	<b>Buton  (Sursă)</b> Selectați modul de intrare a sursei. <table border="1"><thead><tr><th>Mod de intrare</th><th>Afișaj</th></tr></thead><tbody><tr><td>Intrare optică digitală</td><td>D.IN</td></tr><tr><td>Intrare ARC (HDMI OUT)</td><td>D.IN → TV ARC (Autoconversie)</td></tr><tr><td>Intrare HDMI</td><td>HDMI</td></tr><tr><td>Mod BLUETOOTH</td><td>BT</td></tr><tr><td>Mod USB</td><td>USB</td></tr></tbody></table> <ul style="list-style-type: none"><li>• Pentru activarea modului "<b>BT PAIRING</b>", schimbați sursa modului "<b>BT</b>", iar apoi mențineți apăsat butonul  (<b>Sursă</b>) timp de mai mult de 5 secunde.</li></ul>	Mod de intrare	Afișaj	Intrare optică digitală	D.IN	Intrare ARC (HDMI OUT)	D.IN → TV ARC (Autoconversie)	Intrare HDMI	HDMI	Mod BLUETOOTH	BT	Mod USB	USB
Mod de intrare	Afișaj												
Intrare optică digitală	D.IN												
Intrare ARC (HDMI OUT)	D.IN → TV ARC (Autoconversie)												
Intrare HDMI	HDMI												
Mod BLUETOOTH	BT												
Mod USB	USB												

- Butonul de alimentare va deveni activ la 4 - 6 secunde după ce conectați cablul de alimentare cu curent alternativ.
- Când porniți această unitate, va surveni o întârziere de 4 sau 5 secunde înainte de reproducerea sunetului.
- Dacă doriți să ascultați sunetul numai prin sistemul Soundbar, trebuie să opriți difuzoarele televizorului din meniul Configurare audio al televizorului. Consultați manualul televizorului.

## Panoul inferior al unității Soundbar

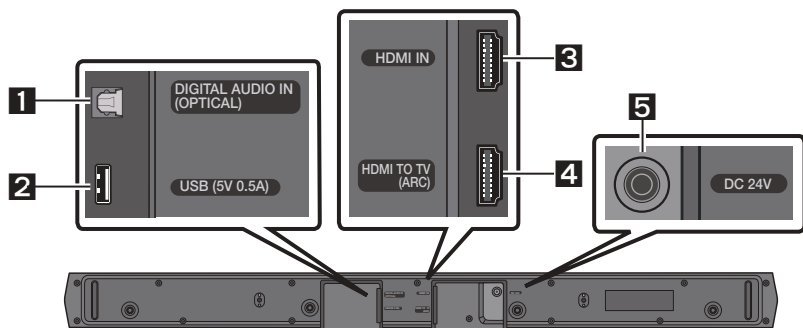

<b>1</b>	<b>DIGITAL AUDIO IN (OPTICAL)</b> Conectați la ieșirea digitală (optică) a unui dispozitiv extern.
<b>2</b>	<b>USB (5V 0.5A)</b> Conectați un dispozitiv cu port USB pentru a reda fișierele audio de pe dispozitivul cu port USB prin sistemul Soundbar.
<b>3</b>	<b>HDMI IN</b> Intră semnale audio și video simultan, printr-un cablu HDMI. Conectați la ieșirea HDMI a unui dispozitiv extern.
<b>4</b>	<b>HDMI TO TV (ARC)</b> Conectați la mufa HDMI (ARC) de pe un televizor.
<b>5</b>	<b>DC 24V (Alimentare)</b> Conectați la un adaptor c.c/c.a.

- Când deconectați cablul de alimentare al transformatorului de c.a./c.c. de la priză, trageți de ștecăr. Nu trageți de cablu.
- Nu conectați această unitate sau alte componente la o priză de c.a. până când toate conexiunile dintre componente nu sunt finalizate..



# 03 FOLOSIREA TELECOMENZII



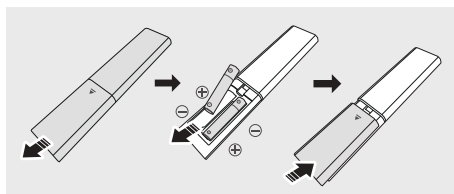

## Introducerea bateriilor înainte de utilizarea telecomenzii (2 baterii AAA)



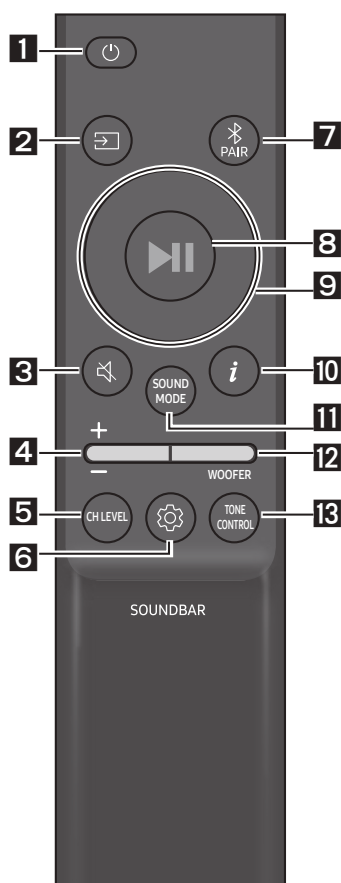



Glisați capacul posterior în direcția săgeții până când iese complet. Introduceți 2 baterii AAA (1,5V), respectând polaritatea corectă. Glisați capacul posterior înapoi în poziție.

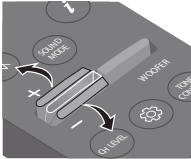
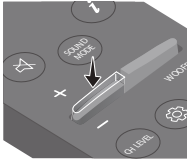

## Cum să folosiți telecomanda



<b>1</b>	 <b>Alimentare</b>	Pornește și oprește sistemul Soundbar.
<b>2</b>	 <b>Sursă</b>	Apăsați pentru a selecta o sursă conectată la sistemul Soundbar.
<b>3</b>	 <b>Anularea unetului</b>	Apăsați butonul  ( <b>Anularea sunetului</b> ) pentru a dezactiva sunetul. Apăsați-l din nou pentru a-l activa din nou.
<b>4</b>	 <b>Volum</b>	  Apăsați butonul în sus sau în jos pentru a regla volumul. <ul style="list-style-type: none"><li>• <b>Anularea sunetului</b> Apăsați butonul <b>Volum</b> pentru anularea sunetului. Apăsați-l din nou pentru a-l activa din nou.</li></ul>

<p><b>5</b></p>	 <p><b>CH LEVEL</b></p>	<p>Apăsând butonul, puteți regla volumul fiecărui difuzor.</p> <ul style="list-style-type: none"> <li>• Apăsați butonul pentru a selecta <b>VIRTUAL CENTER LEVEL</b> apoi reglați volumul între -6~+6 by utilizând butoanele <b>Sus/Jos</b>.</li> <li>• Dacă difuzoarele spate (comercializate separat) sunt conectate, este acceptată setarea <b>REAR LEVEL</b>. Pentru reglarea volumului <b>REAR LEVEL</b> între -6 și +6 utilizând butoanele <b>Sus/Jos</b>.</li> </ul>
<p><b>6</b></p>	 <p><b>Controlul sunetului</b></p>	<p>Apăsând butonul, puteți seta funcția audio. Setarea dorită poate fi ajustată folosind butoanele <b>Sus/Jos</b>.</p> <p><b>AUDIO SYNC → NIGHT MODE ON/OFF → VOICE ENHANCE ON/OFF</b></p> <ul style="list-style-type: none"> <li>– <b>AUDIO SYNC</b> Dacă semnalul video de pe televizor și semnalul audio de la sistemul Soundbar nu sunt sincronizate, apăsați butonul  (<b>Controlul sunetului</b>) pentru a selecta <b>AUDIO SYNC</b>, iar apoi setați decalajul audio între 0 și 300 milisecunde cu ajutorul butoanelor <b>Sus/Jos</b>. (Opțiunea nu este disponibilă în modul “<b>USB</b>” sau “<b>BT</b>”).</li> <li>– <b>NIGHT MODE ON/OFF</b> Acest mod este optimizat pentru vizionarea în timpul nopții, având setările reglate pentru a reduce volumul, dar păstrând dialogul clar.</li> <li>– <b>VOICE ENHANCE ON/OFF</b> Acest mod îmbunătățește audição dialogurilor în filme și la televizor.</li> <li>• Funcțiile audio <b>NIGHT MODE</b> și <b>VOICE ENHANCE</b> pot fi <b>ON/OFF</b> utilizând butoanele <b>Sus/Jos</b>.</li> <li>• Mențineți apăsat butonul  (<b>Controlul sunetului</b>) timp de aproximativ 5 secunde pentru a regla sunetul pe fiecare bandă de frecvență. Se pot selecta 150 Hz, 300 Hz, 600 Hz, 1,2 kHz, 2,5 kHz, 5 kHz și 10 kHz folosind butoanele <b>Stânga/Dreapta</b>, fiecare putând fi reglat între -6 și +6 prin folosirea butoanelor <b>Sus/Jos</b>. (Asigurați-vă că ați setat în modul “<b>STANDARD</b>”).</li> </ul>
<p><b>7</b></p>	 <p><b>Bluetooth PAIR</b></p>	<p>Comutați sistemul Soundbar la modul de asociere Bluetooth.</p> <p>Apăsați butonul  <b>PAIR</b> și așteptați să apară ecranul “<b>BT PAIRING</b>” pentru a vă conecta la un dispozitiv Bluetooth nou.</p>
<p><b>8</b></p>	 <p><b>Redare/Pauză</b></p>	<p>Puteți să redați sau să întrerupeți muzica apăsând butonul.</p>

**9**

Sus/Jos/  
Stânga/  
Dreapta



Apăsați zonele indicate pentru a selecta Sus/Jos/Stânga/  
Dreapta.

Apăsați Sus/Jos/Stânga/Dreapta pe buton pentru a selecta sau a seta funcții.

- **Repetă**

Pentru a folosi funcția Repetă în modul "USB", apăsați butonul **Sus**.

- **Omitere melodie**

Apăsați butonul **Dreapta** pentru a selecta următoarea melodie. Apăsați butonul **Stânga** pentru a selecta melodia anterioară.

- **ID SET**

Apăsați și mențineți apăsat butonul **Sus** timp de 5 secunde pentru a finaliza **ID SET** (atunci când conectați dispozitivul la un subwoofer wireless sau la un difuzor spate wireless).



**10**

Informații

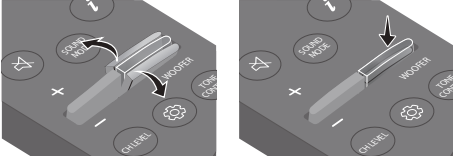
Atunci când este apăsat, sunt afișate informațiile pentru fiecare mod.  
(Consultați pagina 7.)

<p><b>11</b></p>	<p><b>SOUND MODE</b></p>	<p>Apăsând butonul, puteți selecta modul audio dorit.</p> <p><b>SURROUND SOUND → BASS BOOST → GAME → ADAPTIVE → DTS VIRTUAL:X → STANDARD</b></p> <ul style="list-style-type: none"> <li>- <b>SURROUND SOUND</b> Oferă o gamă mai largă de sunete decât cele standard.</li> <li>- <b>BASS BOOST</b> Mod Câmp sonor cu accent pe bași.</li> <li>- <b>GAME</b> Oferă sunete stereoscopice care vă vor integra în mijlocul acțiunii în timpul jocurilor.</li> <li>- <b>ADAPTIVE</b> Analizează conținutul în timp real și oferă, în mod automat, un sunet optim, bazat pe caracteristicile conținutului.</li> <li>- <b>DTS VIRTUAL:X</b> Sunet 3D captivant pentru orice conținut.</li> <li>- <b>STANDARD</b> Redă sunetul original.</li> </ul> <ul style="list-style-type: none"> <li>• <b>DRC (Dynamic Range Control)</b> Vă permite să aplicați controlul intervalului dinamic pieselor Dolby Digital. Având dispozitivul Soundbar închis, mențineți apăsat butonul <b>SOUND MODE</b> timp de peste 5 secunde pentru a activa sau dezactiva funcția DRC (Dynamic Range Control (Controlul intervalului dinamic)). Când funcția DRC este pornită, sunetul puternic este redus. (Sunetul poate fi distorsionat.)</li> <li>• <b>Bluetooth Power</b> Această caracteristică pornește automat Soundbarul când primește o cerere de conectare de la televizor sau de la un dispozitiv Bluetooth conectat anterior. Setarea este activată în mod implicit. <ul style="list-style-type: none"> <li>- Țineți apăsat butonul <b>SOUND MODE</b> timp de cel puțin 5 secunde pentru a dezactiva funcția de Bluetooth Power.</li> </ul> </li> </ul>
<p><b>12</b></p>	<p><b>WOOFER</b></p> <p><b>NIVEL WOOFER (BAS)</b></p>	 <p>Apăsați butonul în sus sau în jos pentru a regla nivelul wooferului (basului) la -12 sau între -6 și +6. Pentru a seta nivelul de volum al wooferului (basului) la 0 (implicit), apăsați pe buton.</p>
<p><b>13</b></p>	<p><b>STONE CONTROL</b></p> <p><b>STONE CONTROL</b></p>	<p>Apăsând butonul, puteți regla volumul sunetelor înalte sau joase.</p> <ul style="list-style-type: none"> <li>• Apăsați butonul pentru a selecta <b>TREBLE</b> sau <b>BASS</b> apoi reglați volumul între -6~+6 by utilizând butoanele <b>Sus/Jos</b>.</li> </ul>

## Folosirea butoanelor ascunse (butoane cu mai multe funcții)

Buton ascuns		Pagină de referință
Buton telecomandă	Funcție	
WOOFER (Sus)	Telecomanda televizorului Pornit/Oprit (Standby)	Pagina 14
Stânga	Conectarea automată a televizorului activată/dezactivată (BT pregătit)	Pagina 25
Sus	ID SET	Pagina 11
 (Controlul sunetului)	EQ 7 benzi	Pagina 10
SOUND MODE	DRC ON/OFF (Standby)	Pagina 12
	Bluetooth Power	Pagina 12
 PAIR	Conexiune multiplă Bluetooth pornită/ oprită (Standby)	Pagina 32

## Specificațiile de ieșire pentru diferite moduri de efecte de sunet

Efect		Intrare	Ieșire	
			Fără kitul wireless de boxe spate	Cu kitul wireless de boxe spate
 SOUND MODE	SURROUND SOUND	2.0 canale	2.1 canale	4.1 canale
		5.1 canale	2.1 canale	4.1 canale
	BASS BOOST	2.0 canale	2.1 canale	4.1 canale
		5.1 canale	2.1 canale	4.1 canale
	GAME	2.0 canale	2.1 canale	4.1 canale
		5.1 canale	2.1 canale	4.1 canale
	ADAPTIVE	2.0 canale	2.1 canale	4.1 canale
		5.1 canale	2.1 canale	4.1 canale
	DTS VIRTUAL:X	2.0 canale	2.1 canale	4.1 canale
		5.1 canale	2.1 canale	4.1 canale
	STANDARD	2.0 canale	2.1 canale	2.1 canale
		5.1 canale	2.1 canale	2.1 canale

- Kitul Samsung wireless de boxe spate poate fi achiziționat separat. Pentru achiziționarea unui kit, contactați furnizorul de la care ați achiziționat sistemul Soundbar.

# Reglarea volumului sistemului Soundbar cu o telecomandă TV







Reglarea volumului sistemului Soundbar cu ajutorul telecomenzii televizorului.

- Această funcție poate fi utilizată doar cu telecomenzi IR. Telecomenzile cu Bluetooth (telecomenzi care necesită asociere) nu sunt acceptate.
- Setați boxele televizorului la **Difuzor extern** pentru utilizarea acestei funcții.
- Producători care acceptă această funcție:  
Samsung, VIZIO, LG, Sony, Sharp, PHILIPS, PANASONIC, TOSHIBA, Hisense, RCA

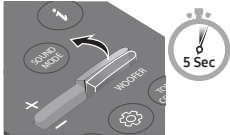
1. Opriți sistemul Soundbar.

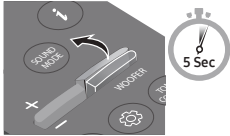
2. Apăsați și țineți apăsat pe butonul **WOOFER** timp de 5 secunde.

De fiecare dată când apăsați butonul **WOOFER** în sus și îl țineți apăsat timp de 5 secunde, modul va comuta în secvența: "**OFF-TV REMOTE**" (Modul implicit), "**SAMSUNG-TV REMOTE**", "**ALL-TV REMOTE**".

Buton telecomandă	Afișaj	Stare
	(Mod implicit) 	Dezactivați telecomanda televizorului.
		Activați telecomanda IR a unui televizor Samsung.
		Activați telecomanda IR a unui televizor terț.

# 04 CONECTAREA UNITĂȚII SOUNDBAR

## Conectarea la sursa de alimentare electrică

Utilizați componentele de alimentare pentru conectarea subwooferului și a unității Soundbar la sursele de alimentare cu energie, în ordinea următoare:

1. Conectați cablul de alimentare la subwoofer.
2. Conectați cablul de alimentare de ieșire la adaptorul electric și apoi la Soundbar.
3. Conectați cablul de alimentare la o priză de perete.

A se vedea ilustrațiile de mai jos.

- Pentru informații suplimentare despre parametrii de alimentare electrică și consum, consultați eticheta atașată produsului. (Etichetă: Baza unității principale Soundbar)

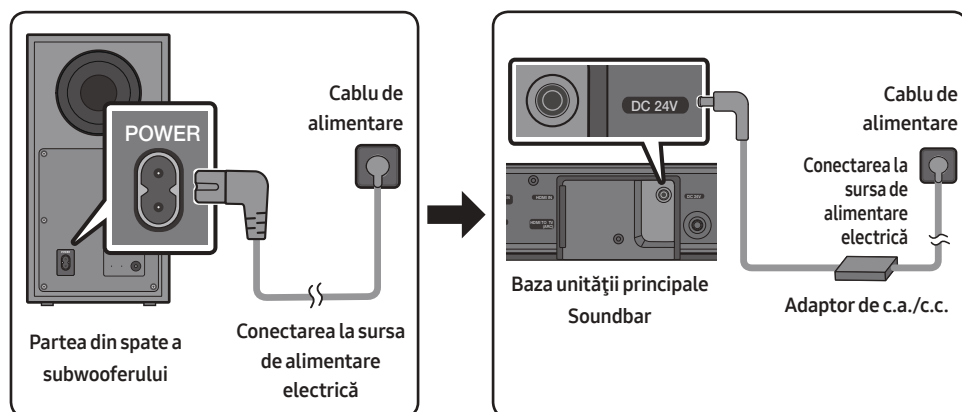

- Asigurați-vă că așezați adaptorul de c.a./c.c. întins pe o suprafață plană, cum ar fi pe masă sau pe podea. Dacă plasați adaptorul de c.a./c.c. astfel încât să atârne cu fața intrării de c.a. a cablului în sus, există riscul ca în adaptor să pătrundă apă sau alte substanțe străine care pot deteriora adaptorul.

## Conectarea unității Soundbar la subwoofer



Atunci când subwooferul este conectat, vă puteți bucura de o gamă variată de sunete joase.

### Conectarea automată dintre subwoofer și sistemul Soundbar

Când porniți alimentarea, după conectarea cablurilor de alimentare la sistemul Soundbar și subwoofer, subwooferul este conectat automat la sistemul Soundbar.

- Când se finalizează asocierea automată, indicatorul albastru din partea din spate a subwooferului se aprinde.

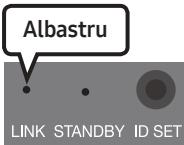
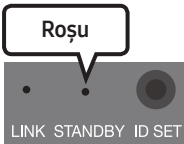
### Luminile indicator LED din spatele Subwooferului

LED	Stare	Descriere	Soluție
 <p>Albastru</p> <p>LINK STANDBY ID SET</p>	Pornit	Conectarea reușită (operație normală)	-
	Intermitent	Recuperarea conectării	Verificați dacă este conectat corespunzător cablul de alimentare la sistemul Soundbar principal sau așteptați aproximativ 5 minute. Dacă lumina intermitentă persistă, încercați să conectați manual subwoofer-ul. Consultați pagina 17.
 <p>Roșu</p> <p>LINK STANDBY ID SET</p>	Pornit	Standby (cu unitatea principală Soundbar oprită)	Verificați dacă cablul de alimentare la unitatea principală Soundbar este conectat corect.
		Conexiunea a eșuat	Reconectați-vă. Consultați instrucțiunile pentru conexiunea manuală de la pagina 17.
 <p>Roșu și albastru</p> <p>LINK STANDBY ID SET</p>	Intermitent	Funcționare necorespunzătoare	Consultați informațiile de contact din manual pentru Centrul de servicii Samsung.



## Conectarea manuală a subwooferului în cazul în care conexiunea automată eșuează

### Înainte de a efectua procedura de conectare manuală de mai jos:

- Verificați dacă cablurile de alimentare pentru unitatea Soundbar și subwoofer sunt conectate corect.
- Asigurați-vă că sistemul Soundbar este pornit.

1. Țineți apăsat **ID SET** de pe partea din spate a subwooferului cel puțin 5 secunde.
  - Indicatorul roșu din partea din spate a subwooferului se stinge și se aprinde intermitent indicatorul albastru.

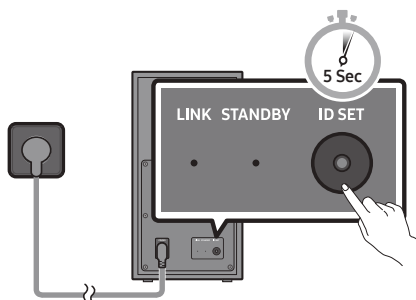

Partea din spate a subwooferului

2. Țineți apăsat butonul **Sus** de pe telecomandă timp de mai mult de 5 secunde.
  - Mesajul **ID SET** apare pentru un moment pe afișajul sistemului Soundbar, apoi dispare.
  - Unitatea Soundbar va fi pornită automat când **ID SET** este realizat.

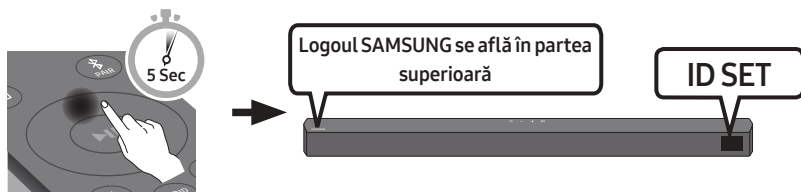

3. Verificați dacă indicatorul LINK LED luminează albastru în mod continuu (conectare realizată).

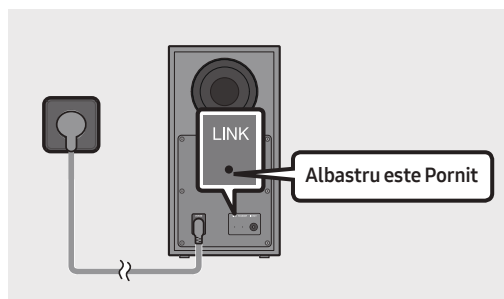

Indicatorul LINK LED nu mai luminează în mod intermitent și se aprinde continuu în albastru atunci când se realizează conectarea dintre unitatea Soundbar și subwooferul wireless.

## **OBSERVAȚII**

- Nu conectați cablul de alimentare al acestui produs sau al televizorului dvs. la o priză electrică până când toate conexiunile dintre componente nu sunt finalizate.
- Înainte de a deplasa sau instala acest produs, asigurați-vă că opriți alimentarea și deconectați cablul de alimentare.
- Dacă unitatea principală este oprită, subwooferul wireless va intra în modul standby, iar LEDUL STANDBY din partea din spate va deveni roșu după ce clipește albastru de câteva ori.
- Dacă utilizați un dispozitiv care folosește aceeași frecvență (5,8 GHz) ca și sistemul Soundbar în apropierea sistemului Soundbar, interferența poate provoca întreruperea sunetului.
- Distanța maximă de transmisie a semnalului wireless de la unitatea principală este de aproximativ 10 metri, dar poate varia în funcție de mediul de funcționare. Dacă între unitatea principală și subwooferul wireless se află un perete din beton armat sau un perete metalic, este posibil ca sistemul să nu funcționeze deloc, deoarece semnalul wireless nu poate penetra metalul.

## **MĂSURI DE PRECAUȚIE**

- Antenele de recepție a semnalului wireless sunt integrate în subwooferul wireless. Feriți unitățile de apă și umezeală.
- Pentru randament optim, asigurați-vă că zona din jurul subwooferului wireless și al modulului receiverului wireless (vândut separat) nu prezintă obstacole.

## Conectarea kitului SWA-9100S (Vândut separat) la Soundbar

Experimentați un sunet surround wireless de calitate conectând Kitul wireless de boxe spate Samsung (SWA-9100S, vândut separat) la sistemul dvs. Soundbar.

1. Conectați Modulul Receptor Wireless la 2 boxe surround.
  - Atunci când conectați cablul difuzorului, conectați cablul principal la difuzor.

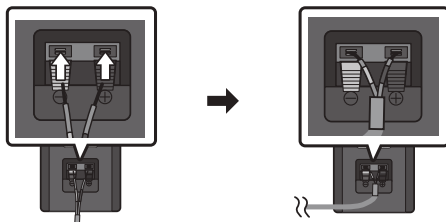

- Cablurile boxei prezintă coduri de culoare.

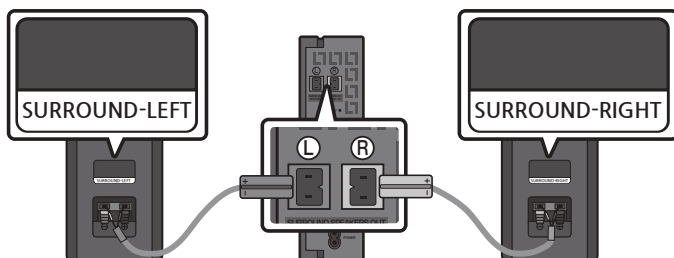

2. Verificați starea modului de standby a Modulului Receptor Wireless după conectarea la o sursă de curent electric.
  - Indicatorul LINK LED (LED albastru) de pe Modulul Receptor Wireless se aprinde intermitent. Dacă LED-ul nu se aprinde intermitent, apăsați butonul **ID SET** din spatele Modulului Receptor Wireless folosind un vârf ascuțit timp de 5~6 secunde, până când indicatorul LED LINK se aprinde intermitent (în albastru). Pentru mai multe informații despre LED, consultați manualul de utilizare SWA-9100S.

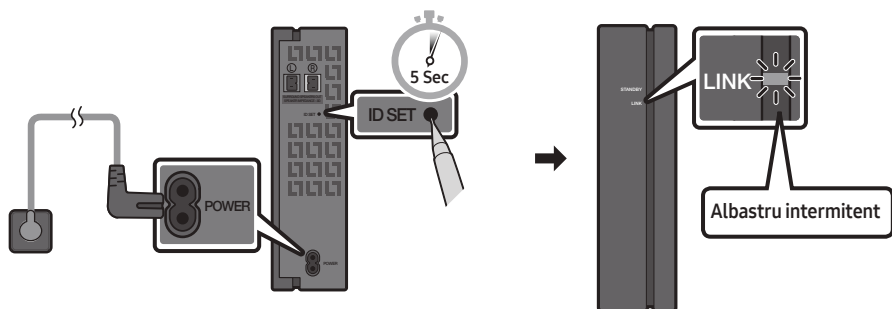

3. Țineți apăsat butonul **Sus** de pe telecomandă timp de mai mult de 5 secunde.
- Mesajul **ID SET** apare pentru un moment pe afișajul sistemului Soundbar, apoi dispare.
  - Unitatea Soundbar va fi pornită automat când **ID SET** este realizat.

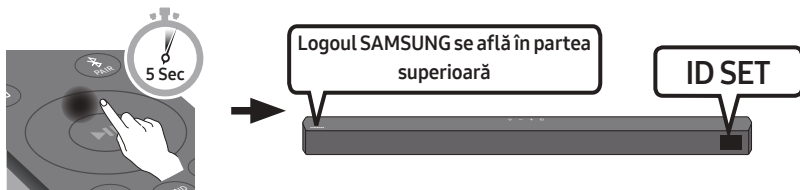

**⚠ ATENȚIE**

- Dacă unitatea dvs. Soundbar redă un fișier audio atunci când se conectează la kitul SWA-9100S, este posibil să auziți un sunet sacadat emis de subwoofer în timpul finalizării conexiunii.
4. Verificați dacă indicatorul LINK LED luminează albastru în mod continuu (conectare realizată).

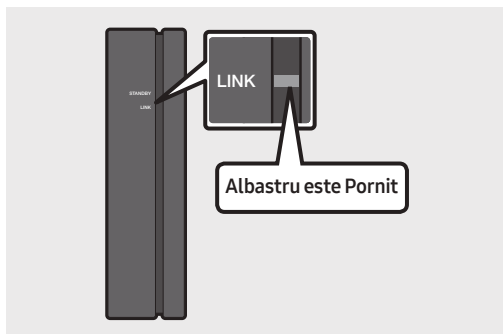

Indicatorul LINK LED nu mai luminează în mod intermitent și se aprinde continuu în albastru atunci când se realizează conectarea dintre unitatea Soundbar și Modulul Receptor Wireless.

5. Dacă SWA-9100S nu este conectat, repetați procedura descrisă la Etapa 2.

# 05 UTILIZAREA UNEI CONEXIUNI CU FIR LA TELEVIZOR

Ascultați sunetele televizorului folosind sistemul Soundbar conectat printr-o rețea configurată cu cabluri sau fără cabluri.

- Când Soundbar-ul este conectat la televizoarele Samsung, acesta poate fi controlat folosind telecomanda televizorului.
  - Această funcție este compatibilă cu televizoarele Smart Samsung din 2017 și cele din seriile ulterioare care au funcția Bluetooth atunci când sistemul Soundbar se conectează la televizor folosind un cablu optic.
  - Această funcție permite și folosirea meniului televizorului pentru efectuarea reglajelor de sunet și a altor setări diferite, precum și controlul volumului și de anulare a sunetului.

## Metoda 1. Realizarea unei conexiuni prin cablu optic

### Lista de verificare înainte de conectare

- Când sunt conectate atât cablul HDMI, cât și cablul optic, semnalul HDMI este primit primul.
- Când utilizați un cablu optic și terminalele au capacele puse, asigurați-vă că ați scos capacele.

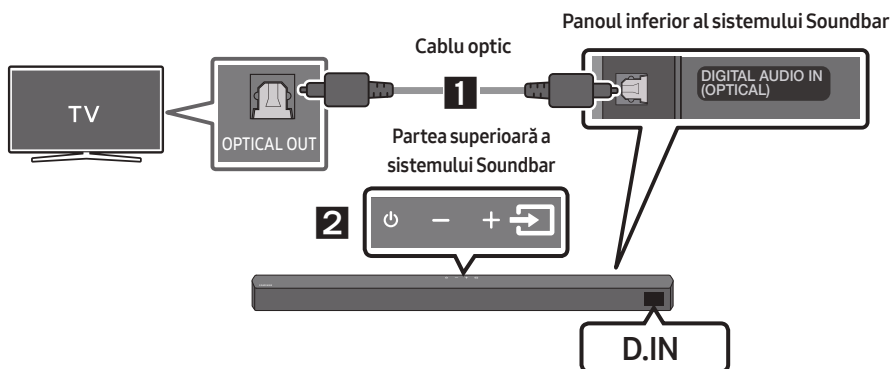



1. Conectați mufa **DIGITAL AUDIO IN (OPTICAL)** de pe sistemul Soundbar la mufa OPTICAL OUT a televizorului cu un cablu optic digital.
2. Apăsați butonul  (**Sursă**) de pe panoul superior sau de pe telecomandă, iar apoi selectați modul "D.IN".

## Metoda 2. Realizarea unei conexiuni prin cablu HDMI

### ATENȚIE

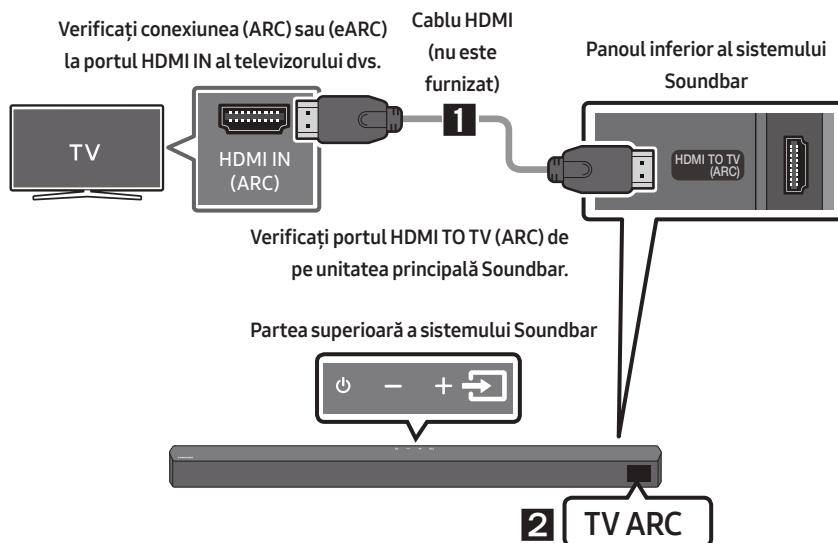
- Când sunt conectate atât cablul HDMI, cât și cablul optic, semnalul HDMI este primit primul.
- Pentru a conecta cablul HDMI între televizor și Soundbar, asigurați-vă că ați conectat terminalele marcate ARC. În caz contrar, este posibil ca sunetul televizorului să nu fie redat.
- Cablul recomandat este **High Speed HDMI Cable with Ethernet**.



1. Cu sistemul Soundbar și televizorul pornite, conectați cablul HDMI (nu este furnizat) conform indicațiilor din imagine.
2. “TV ARC” apare pe afișajul unității principale Soundbar și se emite sunetul televizorului prin sistemul Soundbar.
  - În cazul în care sunetul televizorului este dezactivat, apăsați butonul  (Sursă) de pe telecomandă sau din partea superioară a sistemului Soundbar pentru a comuta la modul “D.IN”. Monitorul afișează alternativ “D.IN” și “TV ARC”, și se emite sunetul televizorului.
  - Dacă pe afișajul unității principale Soundbar nu apare “TV ARC” asigurați-vă că ați conectat cablul HDMI (nu este furnizat) la portul corect.
  - Folosiți butoanele de volum de pe telecomanda televizorului pentru a regla volumul.

## OBSERVAȚII

- HDMI este o interfață care permite transmisia digitală a datelor video și audio cu un singur conector.
- Dacă televizorul dispune de un port ARC, conectați cablul HDMI la portul HDMI IN (ARC).
- Vă recomandăm să utilizați un cablu HDMI fără miez, dacă este posibil. Dacă utilizați un cablu HDMI cu miez, utilizați unul cu un diametru mai mic de 14 mm.
- Această funcție nu este disponibilă în cazul în care cablul HDMI nu acceptă ARC.
- Când semnalele de difuzare sunt Dolby Digital și setarea pentru "Format audio ieșire digitală" este PCM pe televizorul dvs., se recomandă să schimbați setarea la Dolby Digital. Când setarea este schimbată, puteți experimenta o calitate mai bună a sunetului. (Cuvintele din meniul televizorului pot fi diferite pentru Dolby Digital și PCM, în funcție de producătorul televizorului.)

# 06 UTILIZAREA UNEI CONEXIUNI WIRELESS LA TELEVIZOR

## Conectarea prin Bluetooth

Atunci când un televizor este conectat la un dispozitiv prin Bluetooth, puteți să vă bucurați de muzică stereo, fără cabluri.

- Nu puteți conecta mai multe televizoare simultan.

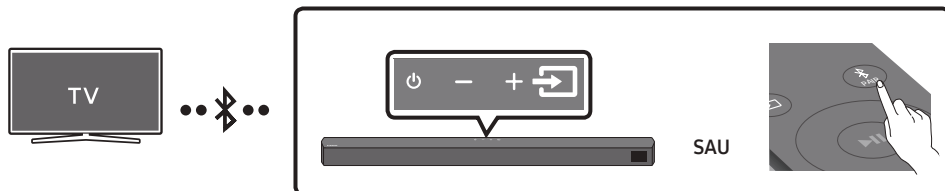

### Conectarea inițială

1. Apăsați butonul **PAIR** de pe telecomandă pentru a activa modul de lucru **“BT PAIRING”**.  
(SAU)
  - a. Apăsați butonul **Sursă** de pe panoul superior și apoi selectați **“BT”**.  
**“BT”** devine **“BT PAIRING”** în câteva secunde în mod automat sau devine **“BT READY”** dacă există o înregistrare de conectare.
  - b. Atunci când apare **“BT READY”**, apăsați și țineți apăsat butonul **Sursă** de pe panoul superior al sistemului Soundbar timp de mai mult de 5 secunde pentru a afișa **“BT PAIRING”**.
2. Selectați modul Bluetooth de pe televizor. (Pentru mai multe informații, consultați manualul de utilizare al televizorului.)
3. Selectați **“[AV] Soundbar B5-Series”** din lista afișată pe ecranul televizorului.  
Vă este indicat sistemul Soundbar disponibil pentru **“Needs pairing”** sau **“Paired”** din lista de dispozitive Bluetooth ale televizorului. Pentru a vă conecta la sistemul Soundbar, selectați mesajul și efectuați conexiunea.
  - Când televizorul este conectat, **[Nume TV] → “BT”** apare pe afișajul frontal al unității Soundbar.
4. Acum puteți auzi sunetele televizorului emise prin sistemul Soundbar.

### Dacă dispozitivul nu se conectează

- Dacă denumirea sistemului Soundbar conectat anterior (de ex. **“[AV] Soundbar B5-Series”**) apare pe listă, acesta trebuie șters.
- Apoi repetați pașii de la 1 la 3.

### NOTĂ

- După ce conectați Soundbarul la televizor prima dată, utilizați modul **“BT READY”** pentru a vă reconecta.





## Deconectarea sistemului Soundbar de la televizor

Apăsați butonul  (**Sursă**) de pe panoul superior sau de pe telecomandă sau comutați la orice mod, în afară de "BT".

- Deconectarea necesită o anumită perioadă de timp deoarece televizorul trebuie să primească un răspuns de la sistemul Soundbar. (Timpul necesar poate fi diferit, în funcție de modelul televizorului folosit.)
- Pentru anularea conexiunii Bluetooth dintre unitatea Soundbar și TV, apăsați butonul **Stânga** de pe telecomandă timp de 5 secunde, unitatea Soundbar fiind setată pe "BT READY". (Glisați Pornire→ Oprire)

## Care este diferența dintre BT READY și BT PAIRING?

- **BT READY** : În acest mod, puteți căuta televizoare conectate anterior sau puteți conecta un dispozitiv mobil conectat anterior la Soundbar.
- **BT PAIRING** : În acest mod, puteți conecta un dispozitiv nou la unitatea Soundbar. (Apăsați butonul  **PAIR** pe telecomandă sau apăsați și țineți apăsat butonul  (**Sursă**) din partea superioară a sistemului Soundbar timp de mai mult de 5 secunde în timp ce sistemul Soundbar este în modul "BT".)

## OBSERVAȚII

- Dacă atunci când conectați un dispozitiv Bluetooth vi se solicită un cod PIN, introduceți <0000>.
- În modul de conectare Bluetooth, conexiunea Bluetooth se va întrerupe dacă distanța dintre sistemul Soundbar și dispozitivul Bluetooth depășește 10 m.
- Sistemul Soundbar se oprește automat după 20 de minute în starea Ready.
- Sistemul Soundbar ar putea să nu caute sau să nu se conecteze corect la dispozitive prin Bluetooth în următoarele situații:
  - Dacă în vecinătatea sistemului Soundbar este un câmp electric puternic.
  - Dacă două sau mai multe dispozitive Bluetooth sunt asociate simultan cu sistemul Soundbar.
  - Dacă dispozitivul Bluetooth este oprit, nu este găsit sau nu funcționează corect.
- Dispozitivele electronice pot provoca interferențe radio. Dispozitivele care generează unde electromagnetice trebuie ținute la distanță de unitatea principală Soundbar - de exemplu, cuptoarele cu microunde, dispozitivele LAN wireless etc.

# 07 CONECTAREA LA UN DISPOZITIV EXTERN

Conectați-vă la un dispozitiv extern prin intermediul unui cablu sau prin Bluetooth pentru a reda sunetul dispozitivului extern prin intermediul sistemului Soundbar.

## Metoda 1. Realizarea unei conexiuni prin cablu optic

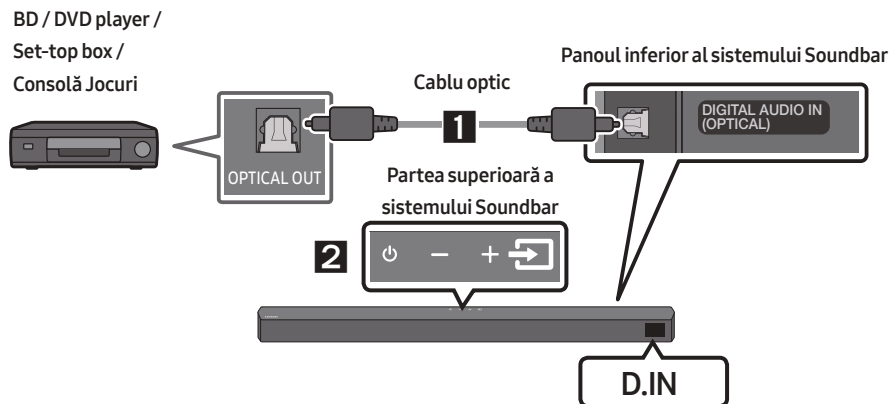

1. Conectați **DIGITAL AUDIO IN (OPTICAL)** de pe unitatea principală la mufa OPTICAL OUT a dispozitivului sursă utilizând un cablu optic.
2. Selectați modul "**D.IN**" apăsând butonul  (**Sursă**) de pe panoul superior sau de pe telecomandă.

## Metoda 2. Realizarea unei conexiuni prin cablu HDMI

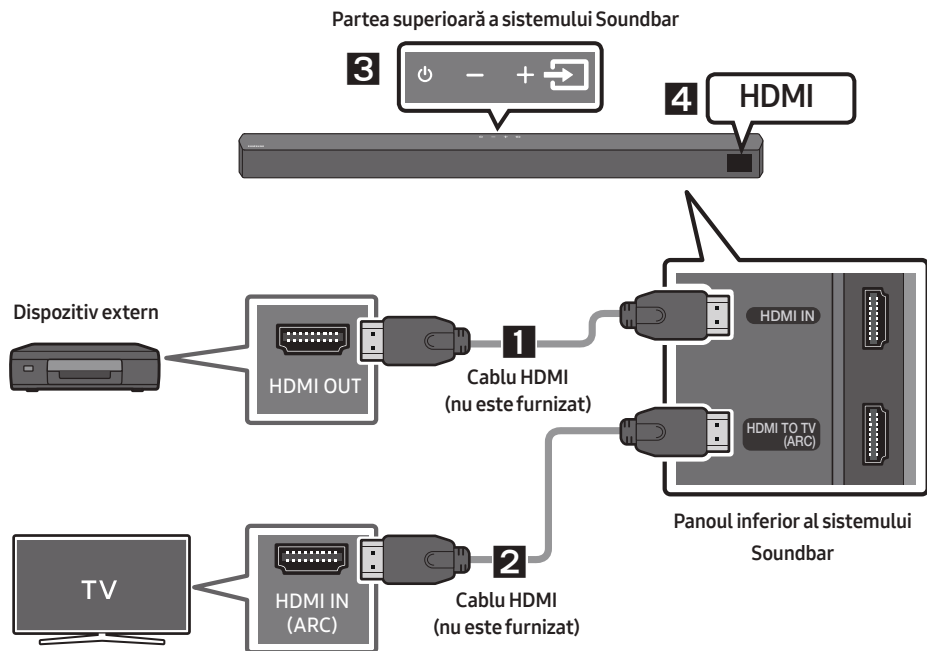

1. Conectați un cablu HDMI (nu este furnizat) de la portul **HDMI IN** din partea de jos a dispozitivului Soundbar la portul HDMI OUT al dispozitivului digital.
2. Conectați un cablu HDMI (nu este furnizat) de la portul **HDMI TO TV (ARC)** din partea de jos a dispozitivului Soundbar la portul HDMI IN al televizorului.
3. Apăsați butonul  (**Sursă**) de pe panoul superior sau de pe telecomandă, iar apoi selectați "HDMI".
4. Modul "HDMI" selectat este afișat pe panoul de afișare al sistemului Soundbar și este redat sunetul.

# 08 CONECTAREA UNUI DISPOZITIV DE STOCARE USB

Puteți asculta fișierele audio de pe dispozitivele de stocare conectate la sistemul Soundbar.

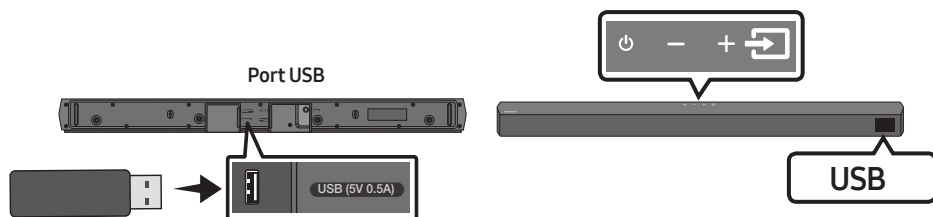

1. Conectați dispozitivul USB la portul USB din partea de jos a produsului.
2. Apăsați butonul  (**Sursă**) de pe panoul superior sau de pe telecomandă, iar apoi selectați "USB".
3. "USB" apare pe ecranul de afișaj.
4. Ascultați fișierele audio de pe dispozitivele de stocare conectate la sistemul Soundbar.
  - Sistemul Soundbar se închide automat (Auto Power Down) dacă niciun dispozitiv cu port USB nu a fost conectat de mai bine de 20 minute.

## Listă de compatibilitate

Extensie	Codec	Rată de eșantionare	Rată de biți
*.mp3	MPEG 1 Layer2	16 kHz ~ 48 kHz	între 80 și 320 kbps
	MPEG 1 Layer3	16 kHz ~ 48 kHz	între 80 și 320 kbps
	MPEG 2 Layer3	16 kHz ~ 48 kHz	între 80 și 320 kbps
	MPEG 2.5 Layer3	16 kHz ~ 48 kHz	între 80 și 320 kbps
*.wma	Wave_Format_MSAudio1	16 kHz ~ 48 kHz	între 56 și 128 kbps
	Wave_Format_MSAudio2	16 kHz ~ 48 kHz	între 56 și 128 kbps
*.aac	AAC	16 kHz ~ 96 kHz	între 48 și 320 kbps
	AAC-LC	16 kHz ~ 96 kHz	între 128 și 192 kbps 5.1 canale 320 kbps
	HE-AAC	24 kHz ~ 96 kHz	între 48 și 64 kbps 5.1 canale 160 kbps
*.wav	-	16 kHz ~ 48 kHz	până la 3000 kbps
*.flac	FLAC	32 kHz ~ 192 kHz	între 162 și 8100 kbps
*.aiff	AIFF	32 kHz ~ 192 kHz	între 1024 și 9216 kbps
*.ogg	OGG 1.1.0	16 kHz ~ 48 kHz	între 50 și 500 kbps

- Dacă există prea multe foldere (aproximativ 200) și fișiere (aproximativ 2.000) stocate pe dispozitivul USB, accesarea și redarea fișierelor prin dispozitivul Soundbar poate dura mai mult.
- Sistemul Soundbar acceptă doar dispozitive USB cu sisteme de fișiere FAT16 (~2GB), FAT32 (~2TB) sau NTFS (~2TB).

# 09 CONECTAREA UNUI DISPOZITIV MOBIL

## Conectarea Prin Bluetooth

Când un dispozitiv mobil este conectat prin Bluetooth, puteți asculta muzică stereo, fără cabluri.

- Conexiunea este limitată la un televizor sau la două dispozitive Bluetooth în același timp.

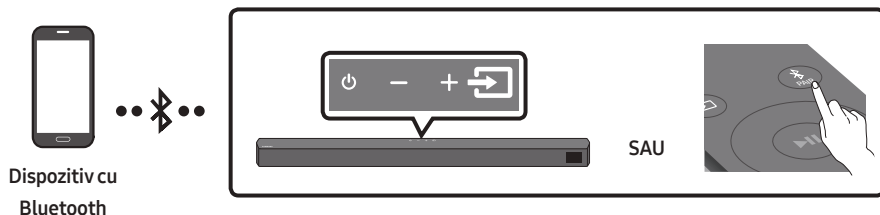

## Conectarea inițială

1. Apăsați butonul PAIR de pe telecomandă pentru a activa modul de lucru "BT PAIRING".  
(SAU)
  - a. Apăsați butonul (Sursă) de pe panoul superior și apoi selectați "BT".  
"BT" devine "BT PAIRING" în câteva secunde în mod automat sau devine "BT READY" dacă există o înregistrare de conectare.
  - b. Atunci când apare "BT READY", apăsați și țineți apăsat butonul (Sursă) de pe panoul superior al sistemului Soundbar timp de mai mult de 5 secunde pentru a afișa "BT PAIRING".
2. Selectați din listă "[AV] Samsung Soundbar B5-Series".
  - Când sistemul Soundbar este conectat la un dispozitiv prin Bluetooth, pe afișajul frontal va apărea [Numele dispozitivului Bluetooth] → "BT".
3. Puteți asculta muzica pe dispozitivul Bluetooth conectat prin sistemul Soundbar.



## Dacă dispozitivul nu se conectează

- Dacă denumirea sistemului Soundbar conectat anterior (de ex. "[AV] Samsung Soundbar B5-Series") apare pe listă, acesta trebuie șters.
- Apoi repetați pașii de la 1 la 2.

## NOTĂ

- După ce conectați bara de sunet la dispozitiv mobil prima dată, utilizați modul "BT READY" pentru a vă reconecta.

## Care este diferența dintre BT READY și BT PAIRING?

- **BT READY** : În acest mod, puteți căuta televizoare conectate anterior sau puteți conecta un dispozitiv mobil conectat anterior la Soundbar.
- **BT PAIRING** : În acest mod, puteți conecta un dispozitiv nou la Soundbar. (Apăsați butonul  PAIR pe telecomandă sau apăsați și țineți apăsat butonul  (Sursă) din partea superioară a sistemului Soundbar timp de mai mult de 5 secunde în timp ce sistemul Soundbar este în modul "BT".)

## OBSERVAȚII

- Dacă atunci când conectați un dispozitiv Bluetooth vi se solicită un cod PIN, introduceți <0000>.
- În modul de conectare Bluetooth, conexiunea Bluetooth se va întrerupe dacă distanța dintre sistemul Soundbar și dispozitivul Bluetooth depășește 10 m.
- Sistemul Soundbar se oprește automat după 20 de minute în starea Ready.
- Sistemul Soundbar ar putea să nu caute sau să nu se conecteze corect la dispozitive prin Bluetooth în următoarele situații:
  - Dacă în vecinătatea sistemului Soundbar este un câmp electric puternic.
  - Dacă sunt împerecheate simultan mai multe dispozitive Bluetooth cu sistemul Soundbar.
  - Dacă dispozitivul Bluetooth este oprit, nu este găsit sau nu funcționează corect.
- Dispozitivele electronice pot provoca interferențe radio. Dispozitivele care generează unde electromagnetice trebuie ținute la distanță de unitatea principală Soundbar - de exemplu, cuptoarele cu microunde, dispozitivele LAN wireless etc.
- Sistemul Soundbar acceptă date SBC (44,1kHz, 48kHz).
- Conectați numai la dispozitive Bluetooth care acceptă funcția A2DP (AV).
- Nu puteți conecta sistemul Soundbar la un dispozitiv Bluetooth care acceptă numai funcția HF (Hands-free).
- După ce ați împerecheat sistemul Soundbar cu un dispozitiv Bluetooth, dacă selectați "[AV] Samsung Soundbar B5-Series" dintre dispozitivele scanate de sistem, sistemul Soundbar va trece în modul "BT".
  - Disponibil numai dacă sistemul Soundbar apare în lista de dispozitive împerecheate prin Bluetooth. (Dispozitivul Bluetooth și sistemul Soundbar trebuie să fi fost împerecheate anterior.)
- Sistemul Soundbar va apărea între dispozitivele căutate pe dispozitivul Bluetooth numai când pe afișajul acestuia este afișat "BT READY".

## Funcția Bluetooth Power pornită (SOUND MODE)

Dacă un dispozitiv Bluetooth asociat anterior încearcă să se asocieze cu sistemul Soundbar când funcția Bluetooth Power pornită este activată și sistemul Soundbar este pornit, sistemul Soundbar pornește automat.

1. Țineți apăsat butonul **SOUND MODE** mai mult de 5 secunde pe telecomandă când sistemul Soundbar este pornit.
2. "ON-BLUETOOTH POWER" apare pe afișajul sistemului Soundbar.

## Deconectarea dispozitivului Bluetooth de la un sistem Soundbar

Puteți deconecta dispozitivul Bluetooth de la sistemul Soundbar. Pentru instrucțiuni, consultați manualul de utilizare al dispozitivului Bluetooth.

- Sistemul Soundbar va fi deconectat.
- Când sistemul Soundbar este deconectat de la dispozitivul Bluetooth, sistemul Soundbar va afișa **“BT DISCONNECTED”** pe afișajul frontal.

## Deconectarea unității Soundbar de la dispozitivul Bluetooth

Apăsați butonul  (Sursă) de pe panoul superior sau de pe telecomandă, iar apoi schimbați pe orice mod, cu excepția **“BT”**.

- Dispozitivul Bluetooth conectat va aștepta o anumită perioadă de timp pentru un răspuns de la sistemul Soundbar înainte de a întrerupe conexiunea. (Durata de deconectare poate varia, în funcție de dispozitivul Bluetooth)
- Când sistemul Soundbar este deconectat de la dispozitivul Bluetooth, sistemul Soundbar va afișa **“BT DISCONNECTED”** pe afișajul frontal.

### **OBSERVAȚII**

- În modul de conectare Bluetooth, conexiunea Bluetooth se va întrerupe dacă distanța dintre sistemul Soundbar și dispozitivul Bluetooth depășește 10 m.
- Soundbar se oprește automat după 20 de minute în starea Ready.

### **Informații suplimentare despre conexiunea Bluetooth**

Bluetooth este o tehnologie care permite interconectarea rapidă a dispozitivelor compatibile Bluetooth printr-o conexiune fără fir, cu rază scurtă de acțiune.

- Un dispozitiv Bluetooth poate cauza zgomote sau defecțiuni de funcționare când:
  - O parte a corpului se află în contact cu sistemul de transmisie/recepție al dispozitivului Bluetooth sau al sistemului Soundbar.
  - Este supus la variații electrice din cauza diverselor obstacole – pereți, colțuri sau elemente de partiționare a birourilor.
  - Este supus la interferențe electrice din partea unor dispozitive care funcționează pe aceeași frecvență – inclusiv echipamente medicale, cuptoare cu microunde și routere wireless LAN.
- Împerecheați sistemul Soundbar cu dispozitivul Bluetooth de la o distanță mică.
- Cu cât distanța dintre aparatul Soundbar și dispozitivul Bluetooth este mai mare, cu atât calitatea sunetului devine mai slabă. Dacă distanța este mai mare decât raza de operare Bluetooth, conexiunea se va întrerupe.
- În zonele cu calitate scăzută a recepției, conexiunea Bluetooth ar putea să nu funcționeze corect.
- Conexiunea Bluetooth funcționează numai când aparatul este în apropiere unității centrale. Conexiunea va fi întreruptă automat, dacă distanța dintre dispozitive este mai mare decât raza de recepție. Chiar și în interiorul acestei raze de recepție, calitatea sunetului poate fi deteriorată de diverse obstacole – cum ar fi ușile sau pereții.
- Acest dispozitiv wireless poate cauza o interferență electrică în timpul funcționării.

## Conexiunea Bluetooth multiplă

Sistemul Soundbar poate fi conectat la 2 dispozitive Bluetooth în același timp.



1. Conectați sistemul Soundbar la maxim două dispozitive Bluetooth. (Consultați pagina 29)
2. Redați muzică de pe unul dintre dispozitivele Bluetooth conectate în timp ce sunt conectate ambele dispozitive.
3. Dacă se redă muzică de pe dispozitivul Bluetooth "B" în timp ce se redă de pe dispozitivul "A", muzica începe să fie redată pe dispozitivul "B", iar redarea de pe dispozitivul "A" este oprită/întreruptă automat.
4. În versiunile anterioare AVRCP V1.4, timpul de comutare a dispozitivului care redă muzică poate fi decalat.

## Asociere multiplă prin Bluetooth

### Asocierea mai multor dispozitive la sistemul Soundbar

1. Porniți sistemul Soundbar.
2. Doar când sunteți în modul "BT", mențineți apăsat butonul  (**Sursă**) din partea de sus a dispozitivului Soundbar timp de peste 5 secunde pentru ca dispozitivul Soundbar să treacă în modul "BT PAIRING", apoi, din partea laterală a dispozitivului Bluetooth, activați funcția Bluetooth și selectați Soundbar din lista de dispozitive disponibile, iar dispozitivul Soundbar va fi conectat automat la dispozitivul Bluetooth.
3. Un al doilea dispozitiv Bluetooth poate fi asociat și conectat la sistemul Soundbar utilizând aceeași metodă.  
Dacă încercați să conectați un al 3-lea dispozitiv, un dispozitiv conectat care nu redă audio va pierde conexiunea Bluetooth, dar tot va fi asociat cu sistemul Soundbar.
4. Utilizând aceeași metodă, puteți asocia până la 8 dispozitive Bluetooth, însă doar ultimele 2 vor rămâne conectate la sistemul Soundbar în același timp.

### OBSERVAȚII

- Doar 1 televizor Samsung sau 2 dispozitive Bluetooth pot fi conectate la sistemul Soundbar în același timp.
- Sistemul Soundbar va fi deconectat de la dispozitivele Bluetooth, atunci când primește o solicitare de conectare de la un televizor Samsung.
- În mod implicit, dispozitivul Soundbar este în modul "ON-BT MULTI CONNECTION", dar pentru restabilirea la modul fără conexiune multiplă din alt mod, țineți apăsat pe butonul  **PAIR** de pe telecomandă timp de peste 5 secunde în modul Stare de veghe, până când pe afișaj apare "OFF-BT MULTI CONNECTION".



# 10 INSTALAREA SUPPORTULUI DE PERETE

## Precauții la instalare

- Instalați numai pe un perete vertical.
- Evitați temperatura sau umiditatea ridicate la locația de instalare.
- Verificați duritatea peretelui și dacă acesta este suficient de dur pentru a susține greutatea sistemului. În caz contrar, ranforșați-l sau montați sistemul pe un alt perete.
- Achiziționați și utilizați șuruburi și dibluri adecvate pentru perețele pe care montați sistemul (rigips, metal, lemn, etc.). Dacă este posibil, fixați șuruburile de montat în grinzi.
- Achiziționați șuruburile de fixare pe perete în funcție de tipul și grosimea peretelui pe care montați sistemul Soundbar.
  - Diametru: M5
  - Lungime: 35 mm sau mai mult recomandat.
- Conectați cablurile între unitate și dispozitivele externe înainte de a fixa unitatea Soundbar pe perete.
- Asigurați-vă că unitatea este oprită și deconectată de la sursa de alimentare înainte de montare. În caz contrar, există risc de electrocutare.

## Componente pentru montarea pe perete



Ghidaj de montare pe perete



Șurub suport



Șurub



Suport de fixare pe perete

1. Plasați **Ghidaj de montare pe perete** pe suprafața peretelui.
  - **Ghidaj de montare pe perete** trebuie să fie în poziție orizontală perfectă.
  - Dacă montați televizorul pe perete, instalați unitatea Soundbar la cel puțin 5 cm sub televizor.

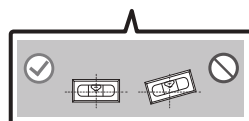
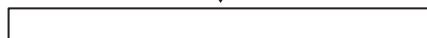
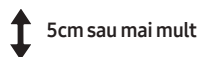
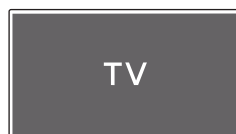

2. Aliniați **Linia centrală a Ghidaj de montare pe perete** cu centrul televizorului (dacă montați unitatea Soundbar sub televizor), apoi fixați **Ghidaj de montare pe perete** pe perete utilizând bandă adezivă.

- Dacă nu montați sub un televizor, plasați **Linie centrală** în centrul zonei de instalare.

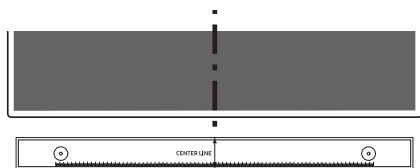

Linie centrală

3. Folosiți un creion pentru a marca pozițiile găurilor și înlăturați **Ghidaj de montare pe perete**.

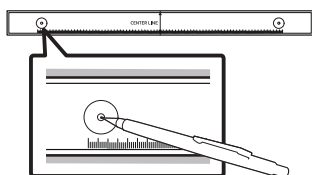

4. Utilizând un burghiu de dimensiune corespunzătoare, realizați o gaură în perete în dreptul fiecărei marcaj.

- Dacă marcajele nu corespund cu pozițiile bolțurilor, asigurați-vă că introduceți ancorele corespunzătoare în găuri înainte de a introduce șuruburile de susținere. Dacă utilizați ancore, asigurați-vă că găurile pe care le realizați sunt suficient de mari pentru ancorele utilizate.

5. Împingeți un șurub (nu este furnizat) prin fiecare **Șurub suport**, apoi înșurubați bine fiecare șurub în câte o gaură pentru șurubul de susținere.

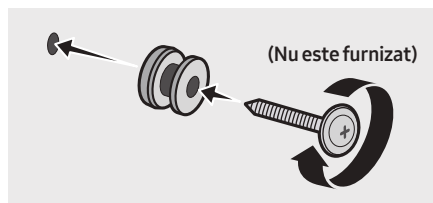

6. Instalați cele 2 **Suport de fixare pe perete** în orientarea corectă în partea de jos a sistemului Soundbar, folosind 2 **Șuruburi**.

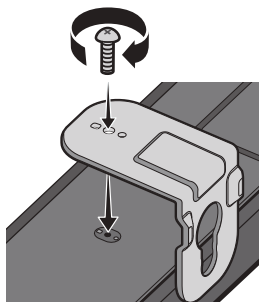

- Când asamblați, asigurați-vă că piesele de susținere ale **Suporturilor pentru perete** se află în spatele părții din spate a sistemului Soundbar.

Spatele sistemului Soundbar

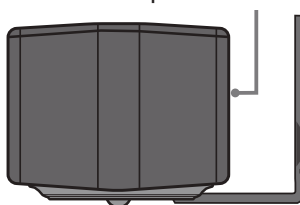

Capătul din dreapta al sistemului Soundbar

7. Instalați sistemul Soundbar cu **Supporturilor pentru perete** suspendând **Supporturilor pentru perete** de **Șuruburi de suport** pe perete.

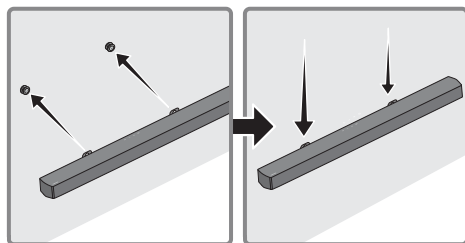

8. Glisați sistemul Soundbar în jos așa cum se arată mai jos pentru ca **Suport de fixare pe perete** să se sprijine bine pe **Șurub suport**.
- Introduceți **Șurub suport** în partea mai lată (inferioară) a **Suport de fixare pe perete**, și apoi glisați **Suport de fixare pe perete** în jos pentru ca **Suport de fixare pe perete** să se sprijine bine pe **Șurub suport**.

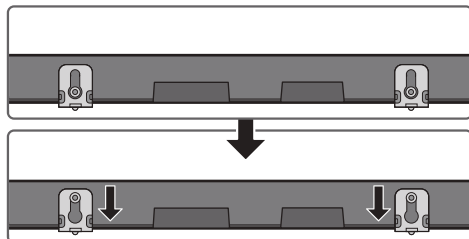

## 11 ACTUALIZARE SOFTWARE

Samsung ar putea oferi în viitor actualizări pentru firmware-ul sistemului Soundbar.

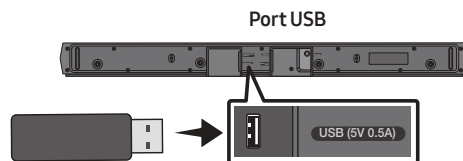

Dacă este disponibilă o actualizare, puteți actualiza firmware-ul prin conectarea unui dispozitiv USB cu versiunea de actualizare firmware la portul USB al sistemului Soundbar.

Pentru informații suplimentare despre descărcarea fișierelor de actualizare, vizitați site-ul web Samsung la adresa ([www.samsung.com](http://www.samsung.com) → Support).

Apoi, selectați tipul de produs sau introduceți numărul de model al sistemului Soundbar, selectați opțiunea Software și aplicații, iar apoi Descărcări. Rețineți că numele opțiunilor pot varia.

### Verificarea versiunii firmware

1. Opriți sistemul Soundbar.
2. Apăsați și țineți apăsat butonul  (**Controlul sunetului**) de pe telecomandă timp de 5 secunde.
3. Fiecare versiune apare în următoarea ordine pe afișajul sistemului Soundbar.  
(Versiune software → HDMI → Tx → Rx )
  - **Tx** : Modulul Tx wireless din Soundbar.
  - **Rx** : Modulul Rx wireless din Subwoofer.
  - **AFIȘAJUL VERSIUNII R2**
    - R2--- spate neconectat
    - R2xxx spate conectat

## Procedura de actualizare

**Important:** Funcția de actualizare șterge toate setările utilizatorului. Vă recomandăm să vă notați setările pentru a le putea reseta cu ușurință după actualizare. Rețineți că actualizarea firmware-ului resetează și conexiunea subwoofer-ului.

1. Conectați o unitate USB la portul USB al calculatorului dumneavoastră.  
**Important:** Asigurați-vă că nu există fișiere cu muzică pe unitatea USB. Acest lucru poate cauza eșuarea actualizării de firmware.
2. Accesați ([samsung.com](http://samsung.com)) → Selectați Introducere număr model și introduceți numărul modelului dispozitivului Soundbar. Selectați Manualele și descărcări și descărcați cel mai recent fișier software.
3. Salvați software-ul descărcat pe o memorie USB și selectați "Extrage aici" pentru a dezarhiva folderul.
4. Opriți sistemul Soundbar și conectați stick-ul USB, care conține actualizarea de software, la portul USB.
5. Porniți dispozitivul Soundbar și comutați sursa la modulul "USB". În decurs de 3 minute, se afișează "UPDATE" și începe actualizarea. La finalul actualizării, dispozitivul Soundbar se oprește, apoi pornește automat.
6. Mențineți apăsat butonul **— + (Volum)** de pe panoul superior timp de 5 secunde. Pe afișaj va apărea "INIT", iar dispozitivul Soundbar se va opri. Actualizarea este finalizată.
  - Acest produs are o funcție DUAL BOOT. Dacă firmware-ul nu se actualizează, puteți actualiza firmware-ul din nou.
7. Restaurați setările pe Soundbar.

## Dacă nu se afișează UPDATE

1. Opriți sistemul Soundbar, deconectați și reconectați dispozitivul de stocare USB care conține fișierele de actualizare la portul USB al sistemului Soundbar.
2. Deconectați cablul de alimentare al sistemului Soundbar, reconectați-l, apoi porniți sistemul Soundbar.

### OBSERVAȚII

- Este posibil ca actualizarea firmware-ului să nu funcționeze corect dacă fișierele audio acceptate de sistemul Soundbar sunt stocate pe dispozitivul de stocare USB.
- Nu conectați alimentarea sau scoateți dispozitivul USB în timp ce se aplică actualizările. Unitatea principală se oprește automat după încheierea actualizării firmware-ului.
- După finalizarea actualizării, este inițializată procedura Soundbar de configurare la nivel utilizator pentru a vă putea reseta setările. Vă recomandăm să notați setările pentru a le putea reseta ușor după actualizare. Rețineți că actualizarea firmware-ului resetează și conexiunea subwoofer-ului. În cazul în care conexiunea la subwoofer nu este restabilită automat după actualizare, consultați pagina 16.  
Dacă actualizarea software-ului eșuează, verificați dacă memoria USB este defectă.
- Utilizatorii de sisteme Mac OS trebuie să utilizeze MS-DOS (FAT) ca format USB.
- Este posibil ca actualizarea prin USB să nu fie disponibilă, în funcție de producătorul dispozitivului de stocare.

# 12 DEPANARE

Înainte de a solicita service, verificați următoarele.

## Dispozitivul Soundbar nu pornește.

- Verificați dacă cablul de alimentare al sistemului Soundbar este corect introdus în priză.

## Dispozitivul Soundbar nu funcționează corect.

- După ce scoateți cablul de alimentare, introduceți-l din nou.
- Opriți și reporniți dispozitivul extern și încercați din nou.
- Dacă nu primește semnal, sistemul Soundbar se oprește automat după o anumită perioadă de timp. Porniți alimentarea. (Consultați pagina 7.)

## Dacă telecomanda nu funcționează.

- Îndreptați telecomanda direct către dispozitivul Soundbar.
- Înlocuiți bateriile cu unele noi.

## Dispozitivul Soundbar nu redă niciun sunet.

- Volumul de pe Soundbar este prea mic sau dezactivat. Reglați volumul.
- Când este conectat un dispozitiv extern (STB, dispozitiv Bluetooth, dispozitiv mobil etc.), reglați volumul dispozitivului extern.
- Pentru redarea sunetului televizorului, selectați sistemul Soundbar. (Televizor Samsung: Start (🏠) → Meniu → Setări (⚙️) → Toate setările (⚙️) → Sunet → Leșire sunet → Selectare Soundbar)
- Conectarea cablului la sistemul Soundbar poate fi imperfectă. Scoateți cablul și conectați din nou.
- Scoateți cablul de alimentare în întregime, reconectați-l și porniți alimentarea.
- Inițializați produsul și reîncercați. (Consultați pagina 36.)

## Subwooferul nu redă niciun sunet.

- Verificați dacă indicatorul LED din spatele subwooferului este albastru. Reconectați sistemul Soundbar și subwooferul dacă indicatorul se aprinde intermitent în albastru sau a devenit roșu. (Consultați pagina 17.)
- Vă puteți confrunta cu o problemă dacă există un obstacol între sistemul Soundbar și subwoofer. Mai multe dispozitive într-o zonă ferită de obstacole.
- Alte dispozitive care transmit semnale de frecvență radio în apropiere pot întrerupe conexiunea. Țineți boxa departe de astfel de dispozitive.
- Scoateți și reconectați ștecărul.

## Volumul subwooferului este prea mic.

- Volumul original al conținutului pe care îl redați este prea scăzut. Încercați să ajustați nivelul subwooferului. (Consultați pagina 12.)
- Aproiați-vă mai mult de boxa subwooferului.

## În cazul în care televizorul nu este conectat prin HDMI TO TV (ARC).

- Verificați dacă cablul HDMI este conectat corect la terminalul ARC. (Consultați pagina 21.)
- Probabil conexiunea nu este posibilă din cauza dispozitivului extern conectat (set-top box, consolă de jocuri etc.). Conectați direct sistemul Soundbar.
- Este posibil ca HDMI-CEC să nu fie activat pe televizor. Porniți CEC pe meniul televizorului. (Televizor Samsung: Start (🏠) → Meniu → Setări (⚙️) → Toate setările (⚙️) → Conexiune → Manager dispozitive externe → Anynet+ (HDMI-CEC) ACTIVAT)

### Nu se aude niciun sunet la conectarea la TV în modul HDMI TO TV (ARC).

- Dispozitivul dvs. nu poate reda semnalul de intrare. Schimbați ieșirea audio a televizorului în PCM sau Dolby Digital. (Pentru un televizor Samsung: Start (🏠) → Meniu → Setări (⚙️) → Toate setările (⚙️) → Sunet → Setări expert → Format ieșire audio digitală)

### Dispozitivul Soundbar nu se conectează prin Bluetooth.

- Când conectați un dispozitiv nou, comutați la **"BT PAIRING"** pentru conexiune. (Apăsăți butonul **PAIR** de pe telecomandă sau apăsați butonul **Sursă** de pe unitate timp de cel puțin 5 secunde.)
- Dacă sistemul Soundbar este conectat la un alt dispozitiv, mai întâi deconectați respectivul dispozitiv pentru a comuta pe un alt dispozitiv.
- Reconectați-l după ce eliminați lista de difuzoare Bluetooth de pe dispozitivul de conectat. (Televizor Samsung: Start (🏠) → Meniu → Setări (⚙️) → Toate setările (⚙️) → Sunet → Ieșire sunet → Listă de difuzoare Bluetooth)
- Conexiunea automată la televizor poate fi dezactivată. Atunci când sistemul Soundbar se află în modul **"BT READY"**, apăsați și țineți apăsat butonul **Stânga** de pe telecomanda sistemului Soundbar timp de 5 secunde pentru a selecta **ON-TV CONNECT**. Dacă observați **OFF-TV CONNECT**, apăsați și țineți apăsat butonul **Stânga** din nou timp de 5 secunde pentru a schimba selecția.
- Scoateți și reconectați ștecărul, apoi reîncercați.
- Inițializați produsul și reîncercați. (Consultați pagina 36.)

### Sunetul se întrerupe atunci când dispozitivul este conectat prin Bluetooth.

- Dacă dispozitivul conectat prin Bluetooth este mutat prea departe de dispozitivul Soundbar, sunetul se poate întrerupe. Mutați dispozitivul mai aproape de Soundbar.
- Dacă o parte a corpului dvs. intră în contact cu un emițător-receptor Bluetooth sau dacă produsul este instalat pe mobilier metalic, sunetul se poate întrerupe. Verificați mediul de montare și condițiile de utilizare.

### Conexiunea multiplă Bluetooth nu funcționează.

- Când televizorul este conectat la dispozitivul Soundbar, conexiunea multiplă Bluetooth poate să nu funcționeze. Deconectați dispozitivul Soundbar de la televizor și încercați din nou.
- Verificați dacă setarea Conexiune multiplă Bluetooth este activată. (Consultați secțiunea **"Dispozitivul Soundbar nu se conectează prin Bluetooth."**).
- Deconectați dispozitivul care redă sunet în prezent, asociați-l cu dispozitivul pe care doriți să-l conectați și conectați din nou dispozitivul anterior.
- Dacă sunetul nu se aude nici după conectarea corectă, consultați secțiunea **"Sunetul se întrerupe atunci când dispozitivul este conectat prin Bluetooth."**

### Dispozitivul Soundbar nu pornește automat deodată cu televizorul.

- Când opriți sistemul Soundbar în timp ce vă uitați la televizor, sincronizarea energiei cu televizorul este dezactivată. Mai întâi, opriți televizorul.

# 13 LICENȚĂ



Manufactured under license from Dolby Laboratories. Dolby, Dolby Audio and the double-D symbol are trademarks of Dolby Laboratories Licensing Corporation.



For DTS patents, see <http://patents.dts.com>. Manufactured under license from DTS Licensing Limited. DTS, the Symbol, DTS in combination with the Symbol, DTS and the Symbol together, Virtual:X, the DTS Virtual:X logo, and DTS 2.0 Channel are registered trademarks or trademarks of DTS, Inc. in the United States and/or other countries. © DTS, Inc. All Rights Reserved.



The terms HDMI and HDMI High-Definition Multimedia Interface, and the HDMI Logo are trademarks or registered trademarks of HDMI Licensing Administrator, Inc. in the United States and other countries.



The Bluetooth® word mark and logos are registered trademarks owned by Bluetooth SIG, Inc. and any use of such marks by Samsung Electronics Co., Ltd. is under license. Other trademarks and trade names are those of their respective owners.



## [ENERGY STAR]

### ENERGY STAR qualified model only

- Your Samsung product is ENERGY STAR qualified in its factory default setting. Change to certain features, settings and functionality in this product can change the power consumption, possibly beyond the limits required for ENERGY STAR qualification.
- Environmental Protection Agency and Department of Energy. ENERGY STAR is a joint program of the Government agencies, designed to promote energy efficient products and practices.

Refer to [www.energystar.gov](http://www.energystar.gov) for more information of the ENERGY STAR Program.

### ENERGY STAR qualified model only (Applicable to Thin Client models only)

As an ENERGY STAR® Partner, SAMSUNG has determined that this product meets the ENERGY STAR® guidelines for energy efficiency.

- The ENERGY STAR Program has been to reduced greenhouse gas emissions and save energy through voluntary labeling.
- Power management setting of this product have been enabled by default, and have various timing setting from 1 minutes to 5 hours.
- The product can wake with a button press on the chassis from sleep mode.

### ENERGY STAR qualified model only (The other models)

- As an ENERGY STAR Partner, Samsung has determined that this product or product models meets the ENERGY STAR guideline for energy efficiency.

## 14 NOTIFICARE DE LICENȚĂ OPEN SOURCE

Pentru a adresa întrebări și solicitări privind sursele deschise, contactați echipa Samsung Open Source (<http://opensource.samsung.com>).

## 15 NOTĂ IMPORTANTĂ DESPRE SERVICE

- Figurile și ilustrațiile din acest manual pentru utilizator au rol consultativ și pot diferi de aspectul efectiv al aparatului.
- Se poate percepe o taxă administrativă în următoarele situații:
  - (a) un inginer este chemat la solicitarea dvs. și aparatul nu prezintă niciun defect (rezultă că nu ați citit manualul de utilizare).
  - (b) duceți unitatea la un centru de reparații și aparatul nu prezintă niciun defect (rezultă că nu ați citit manualul de utilizare).
- Cuantumul acestei taxe administrative vă va fi comunicat înainte de efectuarea oricărei vizite la domiciliu sau la locul de muncă.



# 16 SPECIFICAȚII ȘI SUGESTII

## Specificații

Nume model	HW-B550
USB	5V/0,5A
Greutate	2,1 kg
Dimensiuni (L x Î x A)	860,0 x 59,4 x 75,0 mm
Interval temperatură de funcționare	+5°C la +35°C
Interval umiditate de funcționare	10 % la 75 %
AMPLIFICATOR Putere de ieșire nominală	160W(40Wx4)
Format de fișiere acceptate (Sunetul DTS 2.0 și DTS Virtual:X este redat în format DTS.)	LPCM 2ch, Dolby Audio™ (compatibil Dolby® Digital), DTS, DTS Virtual:X
PUTEREA DE ALIMENTARE A DISPOZITIVULUI WIRELESS Puterea maximă a transmițătorului BT Puterea maximă a transmițătorului SRD	100 mW la 2,4 GHz – 2,4835 GHz 25 mW la 5,725 GHz – 5,825 GHz

Nume subwoofer	PS-WB65D
Greutate	5,1 kg
Dimensiuni (L x Î x A)	184,0 x 346,0 x 295,0 mm
AMPLIFICATOR Putere de ieșire nominală	250W
PUTEREA DE ALIMENTARE A DISPOZITIVULUI WIRELESS Puterea maximă a transmițătorului SRD	25 mW la 5,725 GHz – 5,825 GHz

Consum total de energie electrică în standby (W)	2,0W
Bluetooth Metodă de activare a portului	Țineți apăsat butonul <b>SOUND MODE</b> timp de cel puțin 5 secunde pentru a dezactiva funcția de Bluetooth Power.

## OBSERVAȚII

- Samsung Electronics Co., Ltd își rezervă dreptul de a modifica specificațiile fără înștiințare.
- Greutatea și dimensiunile sunt aproximative.

Prin prezenta, Samsung declară că acest echipament radio respectă Directiva 2014/53/UE și cerințele legale relevante din Regatul Unit.

Textul complet al declarației de conformitate este disponibil la următoarea adresă de internet:

<http://www.samsung.com>. Accesați secțiunea Asistență și introduceți numele modelului.

Acest echipament poate să fie utilizat în toate țările din Uniunea Europeană și din Regatul Unit.



#### **[Dispoziții privind eliminarea corectă a bateriilor acestui produs]**

##### **(Aplicabil în țări cu sisteme de colectare separate)**

Acest marcaj de pe baterie, de pe manualul de utilizare sau de pe ambalaj indică faptul că bateriile acestui produs nu trebuie eliminate împreună cu alte deșeuri menajere la sfârșitul ciclului lor de viață. Dacă sunt marcate, simbolurile chimice Hg, Cd sau Pb indică faptul că bateria conține mercur, cadmiu sau plumb peste nivelurile de referință prevăzute în Directiva CE 2006/66.

În cazul în care bateriile nu sunt eliminate corespunzător, aceste substanțe pot fi dăunătoare pentru sănătatea omului sau pentru mediu.

În vederea protejării resurselor naturale și a promovării refolosirii materialelor, vă rugăm să separați bateriile de celelalte tipuri de deșeuri și să le reciclați prin intermediul sistemului gratuit de returnare a bateriilor la nivel local.



#### **Cum se elimină corect acest produs (Deșeuri de echipamente electrice și electronice)**

##### **(Aplicabil în țări cu sisteme de colectare separate)**

Acest simbol de pe produs, accesorii și documentație indică faptul că produsul și accesoriile sale electronice (încărcător, căști, cablu USB) nu trebuie eliminate împreună cu alte deșeuri menajere la finalul duratei lor de utilizare. Dat fiind că eliminarea necontrolată a deșeurilor poate dăuna mediului înconjurător sau sănătății umane, vă rugăm să separați aceste articole de alte tipuri de deșeuri și să le reciclați în mod responsabil, promovând astfel reutilizarea durabilă a resurselor materiale.

Utilizatorii casnici trebuie să-l contacteze pe distribuitorul care le-a vândut produsul sau să se intereseze la autoritățile locale unde și cum pot să ducă aceste articole pentru a fi reciclate în mod ecologic.

Utilizatorii comerciali trebuie să-și contacteze furnizorul și să consulte termenii și condițiile din contractul de achiziție. Acest produs și accesoriile sale electronice nu trebuie eliminate împreună cu alte deșeuri comerciale.

Pentru informații despre angajamentele Samsung privind mediul și despre obligațiile de reglementare specifice produsului, de ex. REACH, WEEE, Baterii, accesați: [www.samsung.com/uk/aboutsamsung/sustainability/environment/our-commitment/data/](http://www.samsung.com/uk/aboutsamsung/sustainability/environment/our-commitment/data/)

#### **REGULAMENTUL (UE) 2019/1782 AL COMISIEI**









Cerințe în materie de proiectare ecologică aplicabile surselor de alimentare externe :

[www.samsung.com/global/ecodesign\\_component](http://www.samsung.com/global/ecodesign_component)

# ИНФОРМАЦИЯ ЗА БЕЗОПАСНОСТ

## МЕРКИ ЗА БЕЗОПАСНОСТ

ЗА ДА НАМАЛИТЕ РИСКА ОТ ТОКОВ УДАР, НЕ СВАЛЯЙТЕ КАПАКА (ИЛИ ЗАДНИЯ КАПАК). ВЪТРЕ НЯМА ЧАСТИ, ПРЕДНАЗНАЧЕНИ ЗА ОБСЛУЖВАНЕ ОТ ПОТРЕБИТЕЛЯ. ЗА СЕРВИЗНО ОБСЛУЖВАНЕ СЕ ОБРЪЩАЙТЕ КЪМ КВАЛИФИЦИРАН СЕРВИЗЕН ПЕРСОНАЛ. Вижте таблицата по-долу за обяснение на символите, които може да са на вашия продукт Samsung.

	<b>ВНИМАНИЕ</b> <b>РИСК ОТ ТОКОВ УДАР ДА НЕ СЕ ОТВАРЯ</b>	
	Този символ показва, че вътре има високо напрежение. Опасно е да осъществявате каквото и да е било контакт с вътрешната част на продукта.	
	Този символ показва, че в продукта е включена важна документация за работата и поддръжката.	
	Продукт от клас II: Този символ показва, че не е необходима връзка за безопасност към земята (заземяване). Ако този символ не присъства на продукт със захранващ кабел, продуктът ТРЯБВА да бъде надеждно свързан към защитно заземяване.	
	АС напрежение: Този символ показва, че номиналното напрежение, маркирано с този символ, е АС напрежение.	
	DC напрежение: Този символ показва, че номиналното напрежение, маркирано с този символ, е DC напрежение.	
	Внимание, направете справка в инструкциите за използване: Този символ инструктира потребителя да направи справка в ръководството на потребителя за допълнителна информация за безопасността.	

## ПРЕДУПРЕЖДЕНИЕ

- За да намалите риска от пожар или електрически шок, не излагайте апаратурата на дъжд или влага.

## ВНИМАНИЕ

- ЗА ДА ИЗБЕГНЕТЕ ТОКОВ УДАР, ПОСТАВЕТЕ ЩЕПСЕЛА В ПОДХОДЯЩ КОНТАКТ, КАТО ГО ВКЛЮЧИТЕ ДОКРАЙ.
- Апаратурата трябва винаги да бъде свързана към променливотоков източник на захранване със защитна заземителна връзка.
- За да изключите прибора от захранването, издърпайте щепсела от контакта. Поради тази причина, контактът трябва да бъде удобен.
- Апаратът не бива да бъде излаган на капене или пръски. Не поставяйте предмети, пълни с течности, напр. вази, върху уреда.
- За да изключите напълно уреда, трябва да извадите щепсела на захранващия кабел от контакта. Следователно щепселът на захранващия кабел трябва да бъде лесно достъпен по всяко време.

# ПРЕДПАЗНИ МЕРКИ

1. Уверете се, че АС захранването в дома ви съответства на изискванията за електрозахранване, изброени върху идентификационния стикер, разположен от долната страна на продукта. Инсталирайте своя продукт хоризонтално, върху подходяща основа (мебел), с достатъчно място около него за вентилация 7-10 см. Внимавайте да не бъдат покрити вентилационните отвори. Не поставяйте устройството върху усилватели или друго оборудване, което може да се нагорещи. Устройството е предназначено за непрекъсната употреба. За да изключите напълно устройството, извадете адаптера за променлив ток от стенния контакт. Извадете щепсела на устройството от контакта, ако възнамерявате да не го използвате дълъг период от време.
2. По време на гръмотевични бури изваждайте щепсела на електрозахранването от контакта. Пикове на напрежение, дължащи се на мълнии, могат да повредят уреда.
3. Не излагайте уреда на пряка слънчева светлина или други източници на топлина. Това може да доведе до прегряване и неизправност на уреда.
4. Пазете уреда от влага (напр. вази) и прекомерна топлина (напр. камина), или оборудване, което създава силни магнитни или електрически полета. Извадете щепсела от контакта на електрозахранването. Продуктът не е предназначен за промишлена употреба. Използвайте този продукт само за лично ползване. Ако продуктът или дискът са били съхранявани на студено, възможно е да се образува конденз. Ако транспортирате уреда през зимата, изчакайте приблизително 2 часа докато уредът достигне стайна температура, преди да го използвате.
5. Батериите, които се използват в този продукт, съдържат химикали, които са вредни за околната среда. Не изхвърляйте батериите с общите домакински отпадъци. Не изхвърляйте батериите в огън. Не създавайте късо напрежение, не разглобявайте и не прегрявайте батериите. **ВНИМАНИЕ** : Ако батериите не се сменят правилно, има опасност от експлозия. Сменяйте само със същия тип или еквивалентни.

# СЪДЪРЖАНИЕ

<b>01</b>	<b>Проверка на компонентите</b>	<b>6</b>
<b>02</b>	<b>Преглед на продукта</b>	<b>7</b>
	Челен панел / Горен панел на Soundbar	7
	Долен панел на Soundbar	8
<b>03</b>	<b>Използване на дистанционното управление</b>	<b>9</b>
	Поставяне на батерии преди използване на дистанционното управление (батерии AAA X 2)	9
	Как да използвате дистанционното управление	9
	Използване на скритите бутони (бутони с повече от една функция)	13
	Исходни спецификации за различните режими за звукови ефекти	13
	Регулиране на силата на звука на Soundbar с дистанционното управление на телевизора	14
<b>04</b>	<b>Свързване на Soundbar</b>	<b>15</b>
	Свързване на електрическото захранване	15
	Свързване на Soundbar към суббуфера	16
	Свързване на SWA-9100S (продава се отделно) към Soundbar	19
<b>05</b>	<b>Използване на кабелна връзка към Телевизора</b>	<b>21</b>
	Метод 1. Свързване чрез оптичен кабел	21
	Метод 2. Свързване на телевизор чрез HDMI кабел	22
<b>06</b>	<b>Използване на безжична връзка към Телевизора</b>	<b>24</b>
	Свързване през Bluetooth	24

<b>07</b>	<b>Свързване на външно устройство</b>	<b>26</b>
	Метод 1. Свързване чрез оптичен кабел	_____ 26
	Метод 2. Свързване чрез HDMI кабел	_____ 27
<b>08</b>	<b>Свързване на USB памет</b>	<b>28</b>
<b>09</b>	<b>Свързване на мобилно устройство</b>	<b>29</b>
	Свързване чрез Bluetooth	_____ 29
<b>10</b>	<b>Монтиране на конзолата за стена</b>	<b>33</b>
	Предпазни мерки при монтаж	_____ 33
	Компоненти за стенен монтаж	_____ 33
<b>11</b>	<b>Актуализиране на софтуер</b>	<b>35</b>
	Как да проверите версията на фърмуера	_____ 35
	Процедура за актуализиране	_____ 36
	Ако не се покаже UPDATE	_____ 36
<b>12</b>	<b>Отстраняване на неизправности</b>	<b>37</b>
<b>13</b>	<b>Лиценз</b>	<b>39</b>
<b>14</b>	<b>Бележка за лиценза за отворен код</b>	<b>40</b>
<b>15</b>	<b>Важни бележки за обслужването</b>	<b>40</b>
<b>16</b>	<b>Спецификации и ръководство</b>	<b>41</b>
	Спецификация	_____ 41

# 01 ПРОВЕРКА НА КОМПОНЕНТИТЕ





			
Основно устройство на Soundbar	Субуфер	Дистанционно управление/Батерии	
			
Захранващ кабел (Субуфер, Soundbar)	AC/DC адаптер (Soundbar)	Оптичен кабел	
			
Водач за монтиране на стена	Държач-винт	Винт (M4 x L10)	Скоба за монтаж на стена

- За допълнителна информация относно захранването и потреблението на електроенергия направете справка с етикета, поставен на продукта. (Етикет: долна част на основното устройство на Soundbar)
- За закупуване на допълнителни компоненти или допълнителни кабели, обърнете се към сервизен център или към Отдела за клиентско обслужване на Samsung.
- В зависимост от региона, щепселът за променлив ток може да се различава по външен вид или може да бъде доставен интегриран с AC/DC адаптера.
- Външният вид на аксесоарите може леко да се различава от илюстрациите по-горе.
- Дизайнът и спецификациите подлежат на промяна без предизвестие.

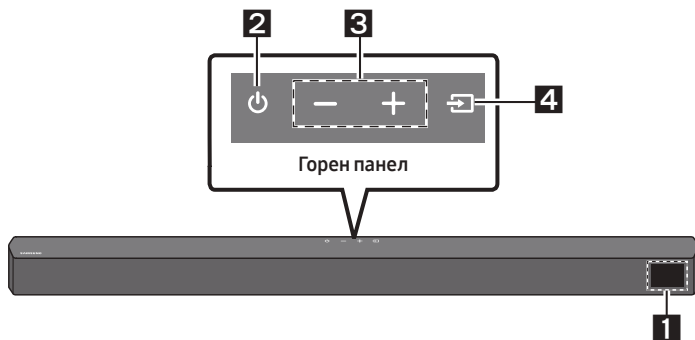
# 02 ПРЕГЛЕД НА ПРОДУКТА

## Челен панел / Горен панел на Soundbar



<b>1</b>	<b>Дисплей</b> Показва състоянието и текущия режим на продукта.												
<b>2</b>	<b>Бутон  (Захранване)</b> Включва и изключва захранването. <ul style="list-style-type: none"><li>• <b>Функция Auto Power Down</b> Устройството се изключва автоматично в следните ситуации:<ul style="list-style-type: none"><li>– <b>D.IN / HDMI / BT / USB</b> режим: Ако в продължение на 20 минути няма аудиосигнал.</li></ul></li></ul>												
<b>3</b>	<b>Бутон  (Сила на звука)</b> Регулира силата на звука. <ul style="list-style-type: none"><li>• Когато се настройва, нивото на силата на звука се появява на предния дисплей на Soundbar.</li></ul>												
<b>4</b>	<b>Бутон  (Източник)</b> Избира входящия режим на източника. <table border="1"><thead><tr><th>Входящ режим</th><th>Дисплей</th></tr></thead><tbody><tr><td>Оптически цифров вход</td><td>D.IN</td></tr><tr><td>ARC (HDMI OUT) вход</td><td>D.IN → TV ARC (Автоматично преобразуване)</td></tr><tr><td>HDMI вход</td><td>HDMI</td></tr><tr><td>BLUETOOTH режим</td><td>BT</td></tr><tr><td>USB режим</td><td>USB</td></tr></tbody></table> <ul style="list-style-type: none"><li>• За да включите режим „<b>BT PAIRING</b>“, променете източника към режим „<b>BT</b>“ и след това натиснете и задръжте бутона  (<b>Източник</b>) за повече от 5 секунди.</li></ul>	Входящ режим	Дисплей	Оптически цифров вход	D.IN	ARC (HDMI OUT) вход	D.IN → TV ARC (Автоматично преобразуване)	HDMI вход	HDMI	BLUETOOTH режим	BT	USB режим	USB
Входящ режим	Дисплей												
Оптически цифров вход	D.IN												
ARC (HDMI OUT) вход	D.IN → TV ARC (Автоматично преобразуване)												
HDMI вход	HDMI												
BLUETOOTH режим	BT												
USB режим	USB												

- Когато включите кабела за променлив ток, клавишът за включване ще заработи след 4 до 6 секунди.
- Когато включите захранването на това устройство, ще има забавяне от 4 до 5 секунди, преди да може да се възпроизвежда звук.
- Ако искате да се радвате на звук само от Soundbar, трябва да изключите високоговорителите в менюто Настройка на аудио на телевизора. Направете справка с ръководството за потребителя на вашия телевизор.



## Долен панел на Soundbar

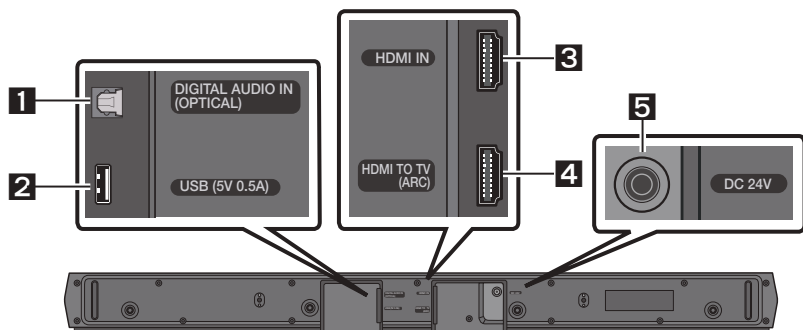

<b>1</b>	<b>DIGITAL AUDIO IN (OPTICAL)</b> Свържете към цифровия (оптичен) изход на външно устройство.
<b>2</b>	<b>USB (5V 0.5A)</b> Свържете USB устройство тук, за да възпроизведате музикални файлове на USB устройството чрез Soundbar.
<b>3</b>	<b>HDMI IN</b> Въвежда цифрови видео- и аудиосигнали едновременно чрез HDMI кабел. Свържете към HDMI изход на външно устройство.
<b>4</b>	<b>HDMI TO TV (ARC)</b> Свържете към HDMI (ARC) жак на телевизор.
<b>5</b>	<b>DC 24V (Вход за захранване)</b> Свържете AC/DC адаптера.

- При изключване на захранващия кабел на AC/DC адаптера за захранване от електрическия контакт, издърпайте щепсела. Не дърпайте кабела.
- Не свързвайте това устройство или други компоненти към AC контакт, докато всички връзки между компонентите не бъдат завършени.

# 03 ИЗПОЛЗВАНЕ НА ДИСТАНЦИОННОТО УПРАВЛЕНИЕ



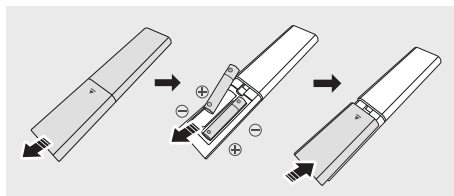

## Поставяне на батерии преди използване на дистанционното управление (батерии AAA X 2)



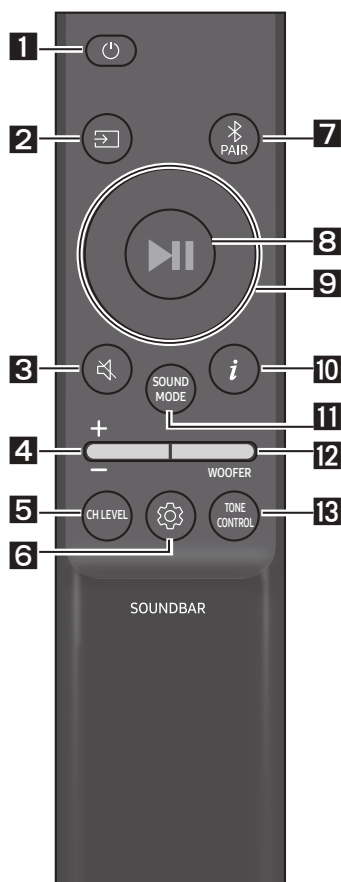



Плъзнете задния капак по посока на стрелката, докато не го свалите изцяло. Поставете 2 батерии AAA (1,5 V), като ги ориентирате така, че поляритетът им да е правилен. Плъзнете задния капак отново на мястото му.

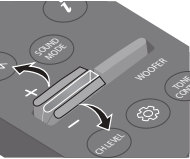
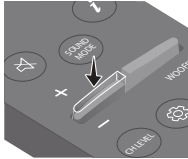

## Как да използвате дистанционното управление



<b>1</b>	 <b>Захранване</b>	Включва и изключва Soundbar.
<b>2</b>	 <b>Източник</b>	Натиснете, за да изберете източник, свързан към Soundbar.
<b>3</b>	 <b>Заглушаване на звука</b>	Натиснете бутона  ( <b>Заглушаване на звука</b> ), за да заглушите звука. Натиснете го отново, за да отмените заглушаването.
<b>4</b>	 <b>Сила на звука</b>	<div style="display: flex; justify-content: space-around;">   </div> Натиснете бутона нагоре или надолу, за да регулирате силата на звука. <ul style="list-style-type: none"> <li>• <b>Заглушаване на звука</b>                Натиснете бутона <b>Сила на звука</b>, за да заглушите звука. Натиснете го отново, за да отмените заглушаването.</li> </ul>

5	 <b>CH LEVEL</b>	<p>Натисквайки бутона, можете да регулирате силата на звука на всеки високоговорител.</p> <ul style="list-style-type: none"> <li>Натиснете бутона, за да изберете <b>VIRTUAL CENTER LEVEL</b> и след това настройте силата на звука между -6~+6, като използвате бутоните за посока <b>нагоре/надолу</b>.</li> <li>Ако задните високоговорители (продават се отделно) са свързани, настройката <b>REAR LEVEL</b> се поддържа. За да настроите силата на звука на <b>REAR LEVEL</b> между -6 до +6, използвайте бутоните за посока <b>нагоре/надолу</b>.</li> </ul>
6	 <b>Контрол на звука</b>	<p>Натисквайки бутона, можете да зададете аудиофункцията. Желаните настройки могат да се регулират с помощта на бутоните за посока <b>нагоре/надолу</b>.</p> <p><b>AUDIO SYNC → NIGHT MODE ON/OFF → VOICE ENHANCE ON/OFF</b></p> <ul style="list-style-type: none"> <li><b>AUDIO SYNC</b> Ако картината на телевизора и звукът от Soundbar не са синхронизирани, натиснете бутона  (<b>Контрол на звука</b>), за да изберете <b>AUDIO SYNC</b>, и след това задайте забавянето на звука на 0~300 милисекунди, като използвате бутоните <b>Нагоре/Надолу</b>. (Не е налично в режим „USB“ или „BT“.)</li> <li><b>NIGHT MODE ON/OFF</b> Този режим е оптимизиран за гледане през нощта с настройки, регулирани така, че да намалят силата на звука, но диалогът да остане ясен.</li> <li><b>VOICE ENHANCE ON/OFF</b> Този режим прави по-лесно слушането на диалози във филми и по телевизията.</li> <li>Аудиофункцията <b>NIGHT MODE</b> и <b>VOICE ENHANCE</b> може да бъде настроена към <b>ON/OFF</b> чрез бутоните за посока <b>нагоре/надолу</b>.</li> <li>Натиснете и задръжте за около 5 секунди бутон  (<b>Контрол на звука</b>), за да регулирате звука за всяка честотна лента. Като използвате бутоните <b>Наляво/Надясно</b> можете да изберете измежду 150 Hz, 300 Hz, 600 Hz, 1,2 kHz, 2,5 kHz, 5 kHz и 10 kHz, като всяка честотна лента може да се настрои в диапазон -6 до +6, като се използват бутоните <b>Нагоре/Надолу</b>. (Уверете се, че режим на звука е с настройка „STANDARD“.)</li> </ul>
7	 <b>Bluetooth PAIR</b>	<p>Превключете Soundbar към режим за сдвояване през Bluetooth.</p> <p>Натиснете бутона  <b>PAIR</b> и изчакайте екрана „BT PAIRING“ за свързване към ново Bluetooth устройство.</p>
8	 <b>Възпроизвеждане/ Пауза</b>	<p>Можете също да възпроизведате или да поставяте на пауза музиката чрез натискането на бутона.</p>

<p><b>9</b></p>	 <p>Нагоре/ Надолу/ Наляво/ Надясно</p>	 <p>Натиснете обозначените области, за да изберете Нагоре/Надолу/Наляво/Надясно.</p> <p>Натиснете Нагоре/Надолу/Наляво/Надясно на бутона, за да изберете или настройвате функции.</p> <ul style="list-style-type: none"> <li>• <b>Повторение</b> За да използвате функцията за повторение в режим „USB“, натиснете бутона <b>Нагоре</b>.</li> <li>• <b>Прескачане на музика</b> Натиснете бутона <b>Надясно</b>, за да изберете следващия музикален файл. Натиснете бутона <b>Наляво</b>, за да изберете с предходния музикален файл.</li> <li>• <b>ID SET</b> Натиснете и задръжте бутон <b>Нагоре</b> за 5 секунди, за да завършите <b>ID SET</b> (при свързване към безжичен събуфър или безжични задни високоговорители).</li> </ul>
<p><b>10</b></p>	 <p>Информация</p>	<p>При натискане се показва информация за всеки режим. (Вижте страница 7.)</p>

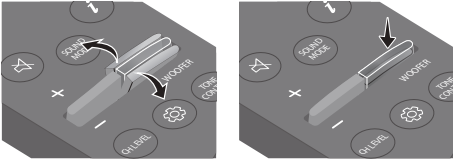
<p><b>11</b></p>	<p><b>SOUND MODE</b></p>	<p>Натискайки бутона, можете да изберете желания режим на звука.</p> <p><b>SURROUND SOUND → BASS BOOST → GAME → ADAPTIVE → DTS VIRTUAL:X → STANDARD</b></p> <ul style="list-style-type: none"> <li>- <b>SURROUND SOUND</b> Осигурява по-широко звуково поле от стандартното.</li> <li>- <b>BASS BOOST</b> Режим на звуково поле с акцент върху басовите тонове.</li> <li>- <b>GAME</b> Осигурява стереоскопичен звук, в който се потапяте по време на видеоигри.</li> <li>- <b>ADAPTIVE</b> Анализира съдържанието в реално време и автоматично осигурява оптималното звуково поле въз основа на характеристиките на съдържанието.</li> <li>- <b>DTS VIRTUAL:X</b> Всеобхватен 3D звук от всяко съдържание.</li> <li>- <b>STANDARD</b> Възпроизвежда оригиналния звук.</li> </ul> <ul style="list-style-type: none"> <li>• <b>DRC (Dynamic Range Control)</b> Позволява да прилагате контрол на динамичния диапазон към записи със звук Dolby Digital. Натиснете и задръжте бутона <b>SOUND MODE</b> за повече от 5 секунди, докато Soundbar е изключен, за да включите или изключите функцията DRC (Dynamic Range Control). Когато функцията DRC е включена, силният звук е намален. (Звукът може да е изкривен.)</li> <li>• <b>Bluetooth Power</b> Тази функция автоматично включва Soundbar, когато се получи заявка за свързване от предходно свързвани телевизор или Bluetooth устройство. Настройката по подразбиране е Вкл. <ul style="list-style-type: none"> <li>- Натиснете и задръжте бутона <b>SOUND MODE</b> за повече от 5 секунди, за да изключите функцията Bluetooth Power.</li> </ul> </li> </ul>
<p><b>12</b></p>	<p><b>WOOFER</b></p> <p><b>НИВО на WOOFER (БАС)</b></p>	 <p>Натиснете бутона нагоре или надолу, за да регулирате нивото на звука на уфера (басите) до -12 или между -6 и +6. За да зададете ниво 0 (по подразбиране) за силата на звука на уфера (басите), натиснете бутона.</p>
<p><b>13</b></p>	<p><b>tone CONTROL</b></p>	<p>Натискайки бутона, можете да регулирате силата на звука на високите или ниските тонове.</p> <ul style="list-style-type: none"> <li>• Натиснете бутона, за да изберете <b>TREBLE</b> или <b>BASS</b> и след това настройте силата на звука между -6~+6, като използвате бутоните за посока <b>нагоре/надолу</b>.</li> </ul>

## Използване на скритите бутони (бутони с повече от една функция)

Скрит бутон		Страница за справки
Бутон на дистанционното управление	Функция	
WOOFER (Нароге)	Включване/изключване на дистанционното управление на телевизора (Готовност)	Страница 14
Наляво	ВКЛ./ИЗКЛ. на автоматично свързване на телевизор (BT готовност)	Страница 25
Нароге	ID SET	Страница 11
 (Контрол на звука)	7 Band EQ	Страница 10
SOUND MODE	DRC ON/OFF (Готовност)	Страница 12
	Bluetooth Power	Страница 12
 PAIR	Вкл./Изкл. (Готовност) на свързване на няколко устройства чрез Bluetooth	Страница 32

## Изходни спецификации за различните режими за звукови ефекти

Ефект	Вход	Изход	
		Без комплект безжични задни високоговорители	С комплект безжични задни високоговорители
 <b>SOUND MODE</b>	SURROUND SOUND	2.0 канала	2.1 канала
		5.1 канала	2.1 канала
	BASS BOOST	2.0 канала	2.1 канала
		5.1 канала	2.1 канала
	GAME	2.0 канала	2.1 канала
		5.1 канала	2.1 канала
	ADAPTIVE	2.0 канала	2.1 канала
		5.1 канала	2.1 канала
	DTS VIRTUAL:X	2.0 канала	2.1 канала
		5.1 канала	2.1 канала
	STANDARD	2.0 канала	2.1 канала
		5.1 канала	2.1 канала

- Комплектът от безжични задни високоговорители Samsung може да бъде закупен отделно. За да закупите комплект, свържете се с продавача, от който сте закупили Soundbar.

# Регулиране на силата на звука на Soundbar с дистанционното управление на телевизора







Регулирайте силата на звука на Soundbar с дистанционното управление на телевизора.

- Тази функция може да се използва само с ИЧ дистанционно управление. Bluetooth дистанционни управления (дистанционни управления, при които се изисква вдвояване) не се поддържат.
- Задайте за високоговорителя на телевизора настройка **Външ. висок.**, за да използвате тази функция.
- Производители, които поддържат тази функция:  
Samsung, VIZIO, LG, Sony, Sharp, PHILIPS, PANASONIC, TOSHIBA, Hisense, RCA

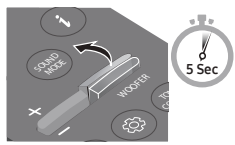
1. Изключете Soundbar.

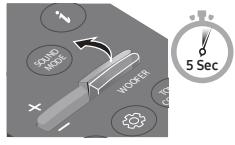
2. Натиснете и задръжте бутона **WOOFER** за 5 секунди.

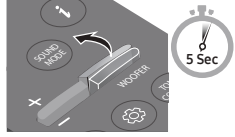
При всяко натискане и задръжане на бутона **WOOFER** за 5 секунди режимът се променя, като последователността е следната: „**OFF-TV REMOTE**“ (Режим по подразбиране), „**SAMSUNG-TV REMOTE**“ „**ALL-TV REMOTE**“.

Бутон на дистанционното управление	Дисплей	Статус
	(Режим по подразбиране) 	Деактивирайте дистанционното управление на телевизора.
		Активирайте ИЧ дистанционно управление на телевизора Samsung.
		Активирайте ИЧ дистанционно управление на телевизора на трета страна.

# 04 СВЪРЗВАНЕ НА SOUNDBAR

## Свързване на електрическото захранване

Използвайте захранващите компоненти, за да свържете суббуфера и Soundbar към електрически контакт в следния ред:

1. Включете захранващия кабел към суббуфера.
2. Свържете изходния кабел за захранването към захранващия адаптер и след това към Soundbar.
3. Включете захранващия кабел в стенен контакт.

Вижте илюстрациите по-долу.

- За допълнителна информация относно необходимото електрозахранване и консумация на енергия вижте етикета, поставен на продукта. (Етикет: долна част на основното устройство на Soundbar)

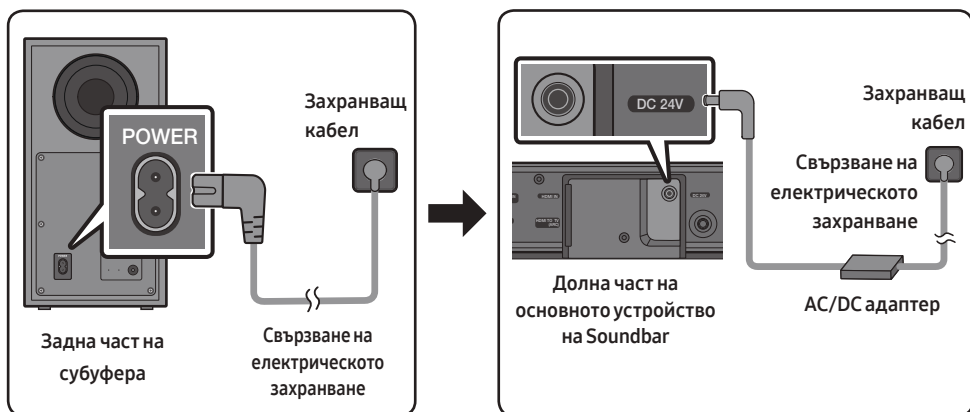

- Уверете се, че AC/DC адаптерът е поставен хоризонтално върху маса или на пода. Ако поставите AC/DC адаптера така, че да виси с входа за AC кабела ориентиран нагоре, в адаптера може да проникне вода или други чужди частици и това да причини неизправност на адаптера.



## Свързване на Soundbar към суббуфера



Когато суббуферът е свързан, можете да се наслаждавате на наситен басов звук.

### Автоматично свързване между суббуфера и Soundbar

Когато включите захранването, след като свържете захранващите кабели към Soundbar и към суббуфера, суббуферът се свързва автоматично към Soundbar.

- Когато автоматичното сдвояване приключи, се включва синият индикатор отзад на суббуфера.

### Светлинни LED индикатори в задната част на суббуфера

LED индикатори	Състояние	Описание	Разделителна способност
 <p>Синьо</p> <p>LINK STANDBY ID SET</p>	Вкл.	Успешно свързване (нормална работа)	-
	Мига	Възстановяване на връзката	Проверете дали захранващият кабел, прикрепен към основното устройство на Soundbar е свързан правилно или изчакайте 5 минути. Ако премигването продължи, опитайте ръчно да свържете суббуфера. Вижте страница 17.
 <p>Червено</p> <p>LINK STANDBY ID SET</p>	Вкл.	Готовност (основното устройство на Soundbar се е изключило)	Проверете дали захранващият кабел на основното устройство на Soundbar е свързан правилно.
		Свързването е неуспешно	Свържете отново. Вижте инструкциите за ръчно свързване на страница 17.
 <p>Червено и синьо</p> <p>LINK STANDBY ID SET</p>	Мига	Неизправност	Вижте информацията за връзка със сервизен център на Samsung в ръководството.

## Ръчно свързване на суббуфера, ако автоматичното свързване е неуспешно

### Преди изпълнение на процедурата за ръчно свързване по-долу:

- Проверете дали захранващите кабели на Soundbar и на суббуфера са свързани правилно.
- Уверете се, че Soundbar е включен.

1. Натиснете и задръжте **ID SET** в задната част на суббуфера най-малко за 5 секунди.
  - Червеният индикатор отзад на суббуфера се изключва и синият индикатор премигва.

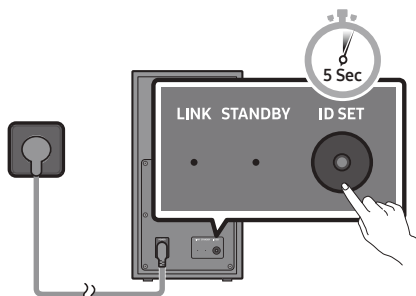

Задна част на суббуфера

2. Натиснете и задръжте бутона **Нагоре** на дистанционното управление най-малко за 5 секунди.
  - На дисплея на Soundbar за момент се извежда съобщението **ID SET** и след това изчезва.
  - Soundbar се включва автоматично, когато **ID SET** завърши.

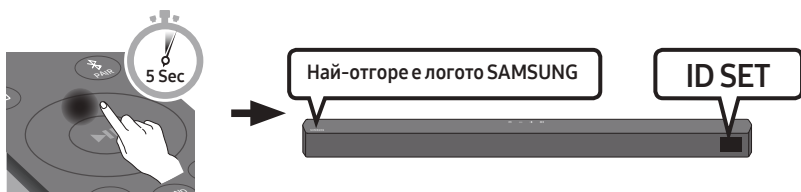

3. Проверете дали LED индикаторът за свързване свети постоянно в синьо (завършено свързване).



LED индикаторът за свързване спира да премигва и светва постоянно в синьо, когато е установена връзка между Soundbar и безжичния суббуфер.

## **БЕЛЕЖКИ**

- Не свързвайте захранващия кабел на този продукт или вашият телевизор към електрически контакт, докато всички връзки между компонентите не бъдат завършени.
- Преди да преместите или инсталирате този продукт, трябва да се уверите, че захранването е изключено и захранващият кабел не е свързан към електрически контакт.
- Ако основният модул е изключен, безжичният суббуфер ще премине в режим на готовност и светодиодът STANDBY в задната част ще светне в червено, след като е премигнал няколко пъти в синьо.
- Ако използвате устройство, което използва същата честота (5,8 GHz), както Soundbar, в близост до Soundbar, смущенията могат да причинят прекъсване на звука.
- Максималното разстояние на предаване на безжичния сигнал на основния модул е около 10 метра, но може да варира в зависимост от вашата работна среда. Ако между основния модул и безжичния суббуфер има стоманобетонна или метална стена, системата може изобщо да не работи, защото безжичният сигнал не може да проникне през метал.

## **ПРЕДПАЗНИ МЕРКИ**

- В безжичния суббуфер има вградени антени за приемане на безжичен сигнал. Съхранявайте модулите далеч от вода и влага.
- За да си осигурите оптимално качество при слушане, уверете се, че в зоната около безжичния високоговорител за ниски честоти и модула на безжичния приемник (продава се отделно) няма препятствия.

## Свързване на SWA-9100S (продава се отделно) към Soundbar

За да постигнете истински безжичен съраунд звук, свържете комплекта от безжични задни високоговорители на Samsung (SWA-9100S - продава се отделно) към Soundbar.

1. Свържете безжичния приемач модул към 2 съраунд високоговорителя.
  - Когато свързвате кабела на високоговорителя, свържете сърцевинните проводници към високоговорителя.

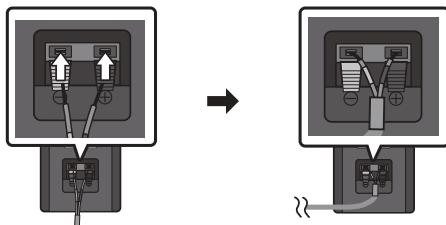

- Кабелите на високоговорителите са цветно кодирани.

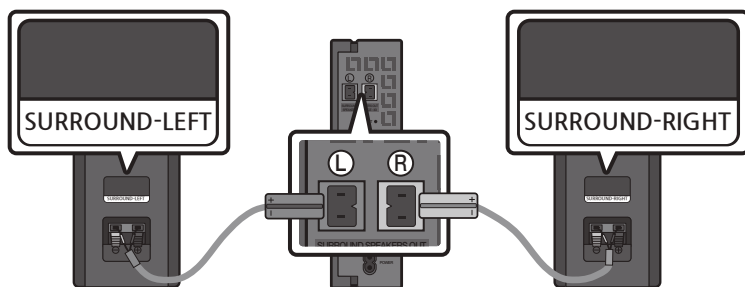

2. След включване на безжичния приемач модул в електрически контакт проверете дали е в състояние на изчакване.
  - LED индикаторът за свързване (син LED) на безжичния приемателен модул премигва. Ако LED не премигва, натиснете бутона **ID SET** на гърба на безжичния приемателен модул с върха на химикал за 5~6 секунди, докато LED индикаторът LINK премигне (в синьо). За още информация относно LED вижте ръководството на потребителя на SWA-9100S.

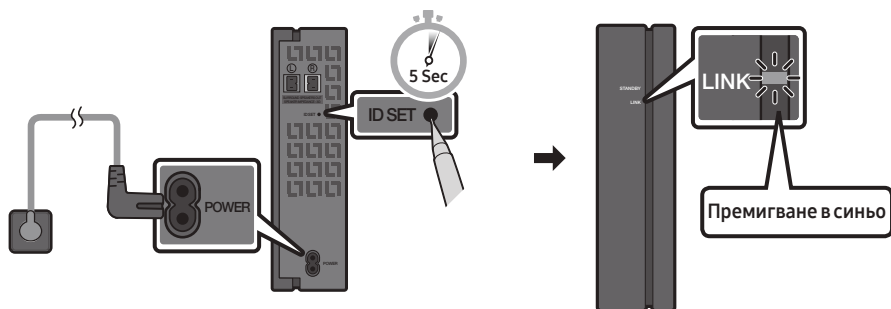

3. Натиснете и задръжете бутона **Harope** на дистанционното управление най-малко за 5 секунди.
- На дисплея на Soundbar за момент се извежда съобщението **ID SET** и след това изчезва.
  - Soundbar се включва автоматично, когато **ID SET** завърши.

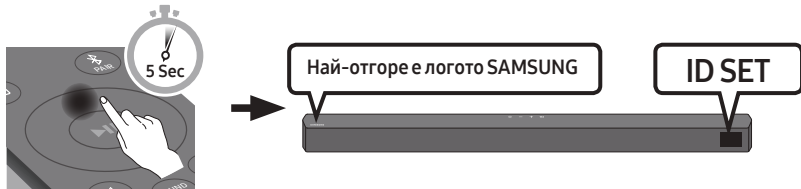

**⚠ ВНИМАНИЕ**

- Ако вашият Soundbar изпълнява музика, докато се свързва към SWA-9100S, може да чувате известни смущения от басовия високоговорител, докато се установи връзката.
4. Проверете дали LED индикаторът за свързване свети постоянно в синьо (завършено свързване).

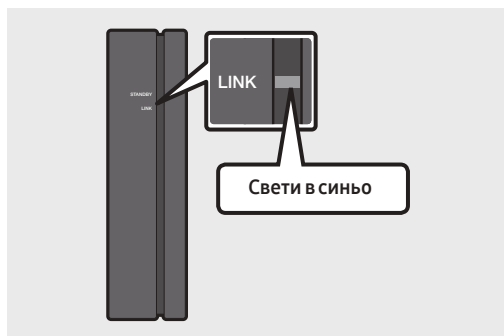

LED индикаторът за свързване спира да премигва и светва постоянно в синьо, когато се установи връзка между Soundbar и безжичния приемач модул.

5. Ако SWA-9100S не се свърже, повторете процедурата от стъпка 2.

# 05 ИЗПОЛЗВАНЕ НА КАБЕЛНА ВРЪЗКА КЪМ ТЕЛЕВИЗОРА

Можете да слушате звука на телевизора от своя Soundbar чрез кабелна или безжична връзка.

- Когато саундбарът е свързан към избрани телевизори Samsung, той може да се управлява посредством дистанционното управление на телевизора.
  - Тази функция се поддържа от 2017 г и от по-новите телевизори Samsung Smart, които поддържат Bluetooth, когато свържете Soundbar към телевизора посредством оптичен кабел.
  - Освен това тази функция ви позволява да използвате менюта на телевизора, за да задавате полето на звука и различни настройки, както и силата на звука и заглушаването на звука.

## Метод 1. Свързване чрез оптичен кабел

### Контролен списък за проверка преди свързване

- Когато HDMI кабелът и оптичният кабел са свързани, първо се получава HDMI сигналът.
- Когато използвате оптичен кабел и клемите имат покритие, уверете се, че сте премахнали покритията.

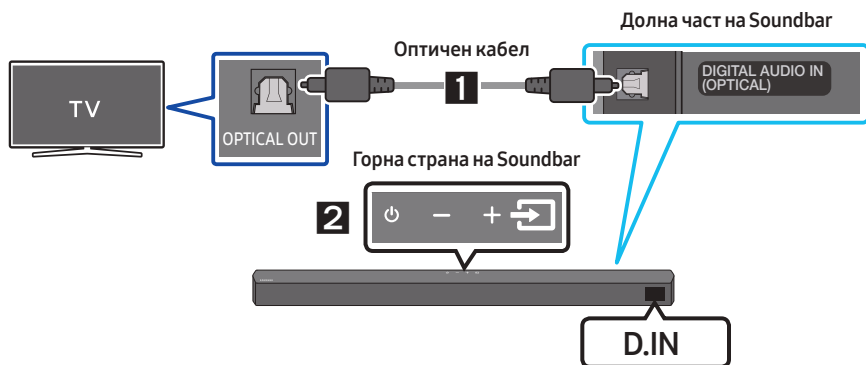



1. Свържете жака **DIGITAL AUDIO IN (OPTICAL)** на Soundbar към жака OPTICAL OUT на телевизора чрез цифров оптичен кабел.
2. Натиснете бутона  (Източник) на горния панел или на дистанционното управление, след това изберете режим „D.IN“.

## Метод 2. Свързване на телевизор чрез HDMI кабел

### ВНИМАНИЕ

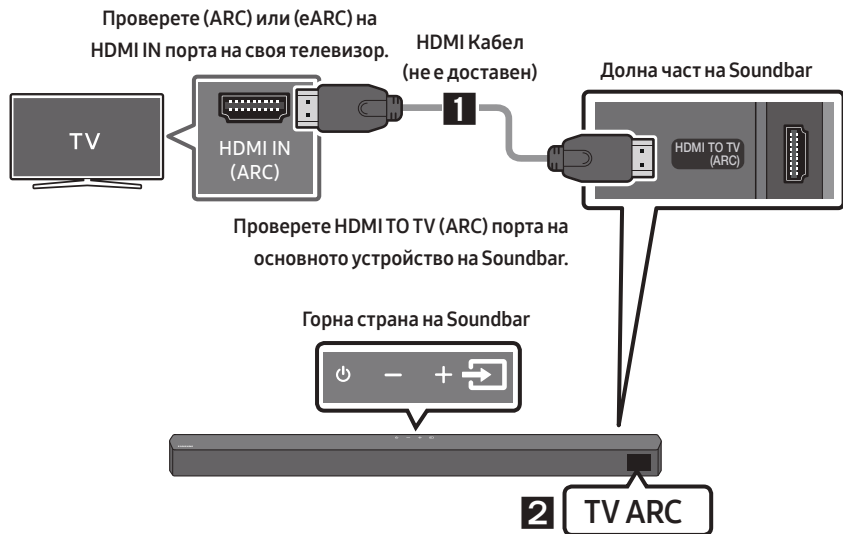
- Когато HDMI кабелът и оптичният кабел са свързани, първо се получава HDMI сигналът.
- За да свържете с HDMI кабела телевизора и Soundbar, уверете се, че сте свързали изводите, обозначени с ARC. В противен случай телевизорът може да не издава звук.
- Препоръчителният кабел е **High-Speed HDMI Cable with Ethernet**.



1. При включени Soundbar и телевизор свържете HDMI кабела (не е доставен), както е показано на фигурата.
2. „**TV ARC**“ се появява на екрана на дисплея на основното устройство на Soundbar и Soundbar възпроизвежда звука на телевизора.
  - Ако звукът от телевизора не се чува, натиснете бутон  (**Източник**) на дистанционното управление или на горната страна на Soundbar, за да превключите в режим „**D.IN**“. На екрана се извеждат последователно „**D.IN**“ и „**TV ARC**“ и се възпроизвежда звукът на телевизора.
  - Ако в прозореца на дисплея на основното устройство на Soundbar не се покаже „**TV ARC**“, проверете дали HDMI кабелът (не е доставен) е свързан към правилния порт.
  - Използвайте бутоните за сила на звука на дистанционното управление на телевизора, за да промените силата на звука на Soundbar.

## БЕЛЕЖКИ

- HDMI представлява интерфейс, който позволява цифрово предаване на видео и аудио данни само чрез един конектор.
- Ако телевизорът има ARC порт, свържете HDMI кабела към порта HDMI IN (ARC).
- Препоръчваме използването на HDMI кабел без сърцевина, ако е възможно. Ако използвате HDMI кабел със сърцевина, използвайте такъв, чийто диаметър е по-малък от 14 мм.
- Тази функция не е налична ако HDMI кабелът не поддържа ARC.
- Когато излъчваните сигнали са Dolby Digital, а настройката на телевизора за „Цифров изходен аудио формат“ е PCM, препоръчва се да промените настройката, така че да бъде Dolby Digital. Когато настройката се промени, можете да слушате звук с по-добро качество. (Менюто на телевизора може да използва различни думи за Dolby Digital и PCM в зависимост от производителя на телевизора.)



# 06 ИЗПОЛЗВАНЕ НА БЕЗЖИЧНА ВРЪЗКА КЪМ ТЕЛЕВИЗОРА

## Свързване през Bluetooth

Когато телевизорът е свързан чрез Bluetooth, можете да слушате стерео звук, без да има хаос с кабелите.

- Само един телевизор може да бъде свързан в даден момент.

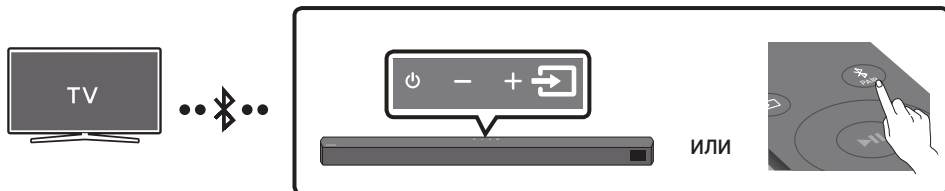

### Първоначално свързване

1. Натиснете бутон **PAIR** на дистанционното устройство, за да влезете в режим **„BT PAIRING“**.  
(ИЛИ) а. Натиснете бутона **☞ (Източник)** на горния панел, след което изберете **„BT“**.  
„BT“ автоматично се променя на **„BT PAIRING“** след няколко секунди или се променя на **„BT READY“**, ако има запис за свързване.  
б. Когато се изведе **„BT READY“**, натиснете и задръжте бутона **☞ (Източник)** на горния панел Soundbar за повече от 5 секунди, за да изведете **„BT PAIRING“**.
2. Изберете режима Bluetooth на телевизора. (За допълнителна информация вижте ръководството на телевизора.)
3. Изберете **„[AV] Soundbar B5-Series“** от списъка на екрана на телевизора.  
Наличният Soundbar се обозначава с **„Needs pairing“** или **„Paired“** в списъка на Bluetooth устройствата на телевизора. За да свържете Soundbar, изберете съобщението и установете връзка.
  - Когато телевизорът се свърже, **[Име на телевизор] → „BT“** се появява на предния дисплей на Soundbar.
4. Вече можете да чувате звука на телевизора от Soundbar.

### Ако устройството не успее да се свърже

- Ако предходно свързаният Soundbar (напр. **„[AV] Soundbar B5-Series“**) се появи в списъка, изтрийте го.
- След това повторете стъпки от 1 до 3.

### ЗАБЕЛЕЖКА



- След като за първи път свържете Soundbar към телевизора, използвайте режим **„BT READY“** за повторно свързване.

## Изключване на Soundbar от телевизора

Натиснете бутона  (Източник) на горния панел или на дистанционното управление, и превключете на режим, различен от „BT“.

- Разкачването отнема време, защото телевизорът трябва да получи отговор от Soundbar. (Необходимото време може да се различава в зависимост от модела на телевизора.)
- За отказ от автоматичното свързване през Bluetooth между Soundbar и телевизора натиснете бутона **Наляво** на дистанционното управление в продължение на 5 секунди при състояние на Soundbar „BT READY“. (Превключва Включено → Изключено)

## Каква е разликата между BT READY и BT PAIRING?

- **BT READY** : В този режим можете да търсите предходно свързани телевизори или да свържете предходно свързано мобилно устройство към Soundbar.
- **BT PAIRING** : В този режим можете да свържете ново устройство към Soundbar. (Натиснете бутона  PAIR на дистанционното управление или натиснете и задръжете за повече от 5 секунди бутона  (Източник) на горната страна на Soundbar за повече от 5 секунди, докато Soundbar влезе в режим „BT“.)

## БЕЛЕЖКИ

- Ако бъдете подканени да въведете PIN код, докато свързвате Bluetooth устройство, въведете <0000>.
- В режим на Bluetooth свързване, Bluetooth връзката ще се изгуби, ако разстоянието между Soundbar и Bluetooth устройството надвишава 10 м.
- Soundbar се изключва автоматично след 20 минути в състояние Готовност.
- Soundbar може да не извърши правилно Bluetooth търсене или свързване при следните обстоятелства:
  - Ако около Soundbar има силно електромагнитно поле.
  - Ако две или повече Bluetooth устройства едновременно са сдвоени със Soundbar.
  - Ако Bluetooth устройството е изключено, не е на мястото си или е в неизправност.
- Електронните устройства могат да причинят радиосмущения. Устройствата, които генерират електромагнитни вълни, например микровълнови фурни, безжични LAN устройства и др., трябва да бъдат далеч от основното устройство на Soundbar.

# 07 СВЪРЗВАНЕ НА ВЪНШНО УСТРОЙСТВО

Свържете външно устройство чрез кабел или Bluetooth връзка, за да се възпроизвежда звукът от външното устройство през Soundbar.

## Метод 1. Свързване чрез оптичен кабел

BD/DVD плейър/Цифров  
телевизионен  
приемник/  
гейминг конзола

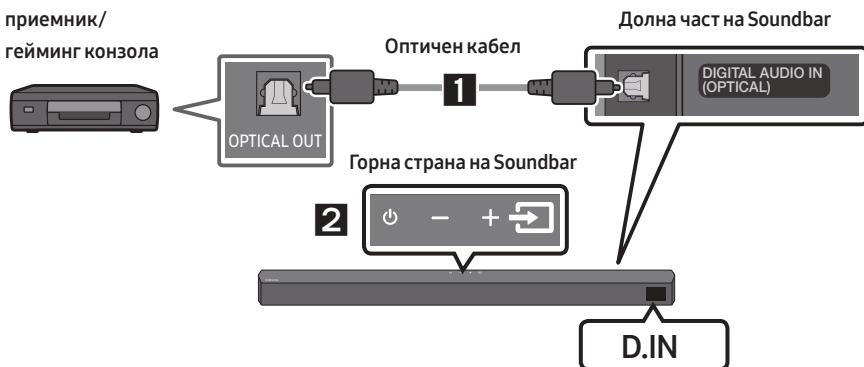

1. Свържете **DIGITAL AUDIO IN (OPTICAL)** на основното устройство към жака OPTICAL OUT на устройството източник, като използвате цифров оптичен кабел.
2. Изберете режим „**D.IN**“, като натиснете бутона  (**Източник**) на горния панел или на дистанционното управление.

## Метод 2. Свързване чрез HDMI кабел

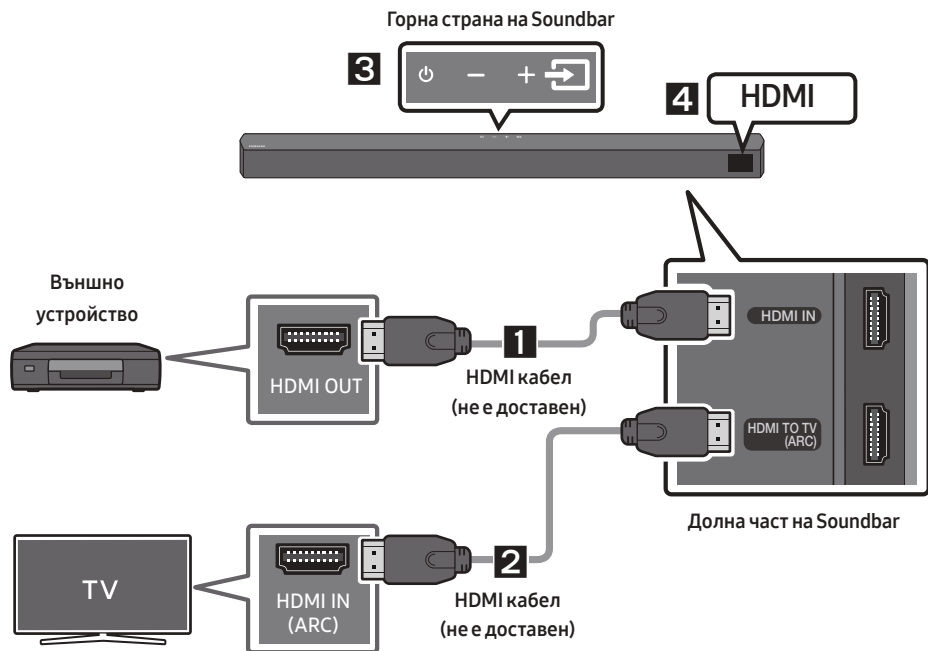

1. Свържете HDMI кабел (не е доставен) от **HDMI IN** порта в долната част на Soundbar към HDMI OUT порта на вашето цифрово устройство.
2. Свържете HDMI кабел (не е доставен) от **HDMI TO TV (ARC)** порта в долната част на Soundbar към HDMI IN порта на вашия телевизор.
3. Натиснете бутона  (**Източник**) на горния панел или на дистанционното управление, и след това изберете „**HDMI**“.
4. Режимът „**HDMI**“ се извежда на дисплея на Soundbar и се възпроизвежда звук.

## 08 СВЪРЗВАНЕ НА USB ПАМЕТ

Можете да възпроизвеждате музикални файлове от устройство за съхранение чрез Soundbar.

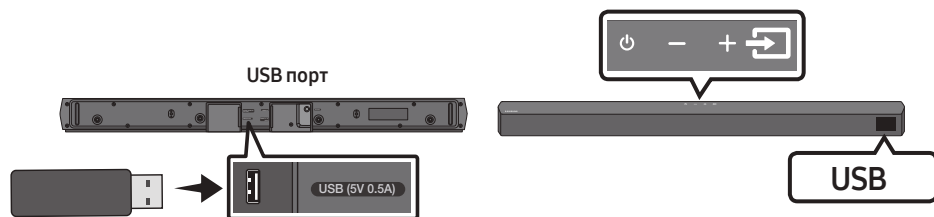

1. Свържете USB устройството към USB порта в долната част на продукта.
2. Натиснете бутона  (Източник) на горния панел или на дистанционното управление, и след това изберете „USB“.
3. „USB“ се появява на екрана на дисплея.
4. Възпроизвеждайте музикални файлове от устройство за съхранение чрез Soundbar.
  - Soundbar се изключва автоматично (Auto Power Down), ако не е свързано USB устройство за повече от 20 минути.

### Списък със съвместимите

Разширение	Кодек	Скорост на семплиране	Побитова скорост
*.mp3	MPEG 1 Layer2	16kHz ~ 48kHz	80kbps~320kbps
	MPEG 1 Layer3	16kHz ~ 48kHz	80kbps~320kbps
	MPEG 2 Layer3	16kHz ~ 48kHz	80kbps~320kbps
	MPEG 2.5 Layer3	16kHz ~ 48kHz	80kbps~320kbps
*.wma	Wave_Format_MSAudio1	16kHz ~ 48kHz	56kbps~128kbps
	Wave_Format_MSAudio2	16kHz ~ 48kHz	56kbps~128kbps
*.aac	AAC	16kHz ~ 96kHz	48kbps~320kbps
	AAC-LC	16kHz ~ 96kHz	128 ~ 192kbps 5,1-канална 320kbps
	HE-AAC	24kHz ~ 96kHz	48 ~ 64kbps 5,1-канална 160kbps
*.wav	-	16kHz ~ 48kHz	до 3000kbps
*.flac	FLAC	32kHz ~ 192kHz	162kbps ~ 8100kbps
*.aiff	AIFF	32kHz ~ 192kHz	1024kbps ~ 9216kbps
*.ogg	OGG 1.1.0	16kHz ~ 48kHz	50 ~ 500kbps

- Ако на USB устройството са съхранени твърде много папки (около 200) и файлове (около 2000), може да отнеме известно време, докато Soundbar влезе и възпроизведе файловете.
- Soundbar поддържа само USB устройства с файлови системи FAT16 (~2 GB), FAT32 (~2 TB) или NTFS (~2 TB).

# 09 СВЪРЗВАНЕ НА МОБИЛНО УСТРОЙСТВО

## Свързване чрез Bluetooth

Когато мобилно устройство е свързано чрез Bluetooth, можете да слушате стерео звук, без да има хаос с кабелите.

- Връзката е ограничена до един телевизор или две Bluetooth устройства едновременно.

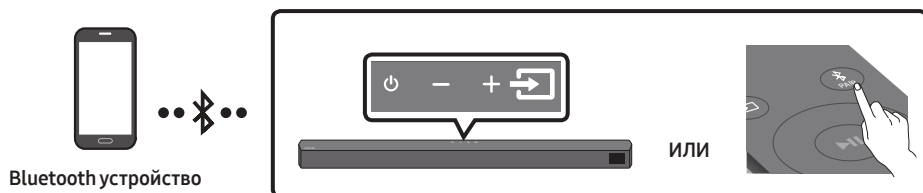

### Първоначално свързване

1. Натиснете бутон **PAIR** на дистанционното устройство, за да влезете в режим „**BT PAIRING**“.  
(ИЛИ) а. Натиснете бутона **☞ (Източник)** на горния панел, след което изберете „**BT**“. „**BT**“ автоматично се променя на „**BT PAIRING**“ след няколко секунди или се променя на „**BT READY**“, ако има запис за свързване.  
б. Когато се изведе „**BT READY**“, натиснете и задръжте бутона **☞ (Източник)** на горния панел Soundbar за повече от 5 секунди, за да изведете „**BT PAIRING**“.
2. Изберете „**[AV] Samsung Soundbar B5-Series**“ от списъка.
  - Когато Soundbar е свързан към Bluetooth устройството, **[Име на Bluetooth устройство]** → „**BT**“ се появява на предния дисплей.
3. Възпроизвеждайте музикални файлове от устройство, свързано чрез Bluetooth, през Soundbar.



### Ако устройството не успее да се свърже

- Ако предходно свързаният Soundbar (напр. „**[AV] Samsung Soundbar B5-Series**“) се появи в списъка, изтрийте го.
- След това повторете стъпки 1 и 2.

### ЗАБЕЛЕЖКА

- След като за първи път свържете Soundbar към мобилно устройство, използвайте режим „**BT READY**“ за повторно свързване.

## Каква е разликата между BT READY и BT PAIRING?

- **BT READY** : В този режим можете да търсите предходно свързани телевизори или да свържете предходно свързано мобилно устройство към Soundbar.
- **BT PAIRING** : В този режим можете да свържете ново устройство към Soundbar. (Натиснете бутона  PAIR на дистанционното управление или натиснете и задръжте за повече от 5 секунди бутона  (Източник) на горната страна на Soundbar за повече от 5 секунди, докато Soundbar влезе в режим „BT“.)

## БЕЛЕЖКИ

- Ако бъдете подканени да въведете PIN код, докато свързвате Bluetooth устройство, въведете <0000>.
- В режим на Bluetooth свързване, Bluetooth връзката ще се изгуби, ако разстоянието между Soundbar и Bluetooth устройството надвишава 10 м.
- Soundbar се изключва автоматично след 20 минути в състояние Готовност.
- Soundbar може да не извърши правилно Bluetooth търсене или свързване при следните обстоятелства:
  - Ако около Soundbar има силно електромагнитно поле.
  - Ако няколко Bluetooth устройства са сдвоени едновременно към Soundbar.
  - Ако Bluetooth устройството е изключено, не е на мястото си или е в неизправност.
- Електронните устройства могат да причинят радиосмущения. Устройствата, които генерират електромагнитни вълни, например микровълнови фурни, безжични LAN устройства и др., трябва да бъдат далеч от основното устройство на Soundbar.
- Soundbar поддържа SBC данни (44,1 kHz, 48 kHz).
- Свързвайте само Bluetooth устройство, което поддържа A2DP (AV) функция.
- Не можете да свързвате Soundbar с Bluetooth устройство, което поддържа само функцията HF (Свободни ръце).
- След като сдвоите Soundbar с Bluetooth устройство, избирането на „[AV] Samsung Soundbar B5-Series“ от списъка със сканирани устройства автоматично ще смени Soundbar на режим „BT“.
  - Налично е само ако Soundbar присъства в списъка със сдвоени с Bluetooth устройства. (Bluetooth устройството и Soundbar трябва да са били сдвоени поне един път преди това.)
- Soundbar ще се появи в списъка с търсени от Bluetooth устройства, когато Soundbar показва „BT READY“.

## Включване чрез Bluetooth Power (SOUND MODE)

Ако сдвоявано в миналото Bluetooth устройство се опита да се сдвои със Soundbar, когато функцията Bluetooth Power е включена и Soundbar е изключен, Soundbar се включва автоматично.

1. Натиснете и задръжте бутона **SOUND MODE** на дистанционното управление за повече от 5 секунди, докато устройството Soundbar е включено.
2. На дисплея на Soundbar се появява „ON-BLUETOOTH POWER“.

## Разкачете Bluetooth устройството от Soundbar

Можете да прекъснете връзката на Bluetooth устройството с Soundbar. За инструкции, проверете ръководството за потребителя на Bluetooth устройството.

- Връзката с Soundbar ще бъде прекъсната.
- Когато Soundbar се разкачи от Bluetooth устройството, Soundbar ще изведе „BT DISCONNECTED“ на предния дисплей.

## Прекъсване на връзката на Soundbar към Bluetooth устройството

Натиснете бутона  (Източник) на горния панел или на дистанционното управление, и след това превключете на режим, различен от „BT“.

- Разкачването отнема време, защото Bluetooth устройството трябва да получи отговор от Soundbar. (Времето за разкачване може да е различно в зависимост от Bluetooth устройството)
- Когато Soundbar се разкачи от Bluetooth устройството, Soundbar ще изведе „BT DISCONNECTED“ на предния дисплей.

### **БЕЛЕЖКИ**

- В режим на свързване с Bluetooth, Bluetooth връзката може да се изгуби, ако интервалът между Soundbar и Bluetooth устройството превиши 10 м.
- Soundbar се изключва автоматично след 20 минути в режим Готовност.

### **Повече за Bluetooth**

Bluetooth е технология, която позволява Bluetooth-съвместими устройства да общуват лесно, като използват безжична връзка от близки разстояния.

- Bluetooth устройството може да причини шум или неизправност в зависимост от използването, когато:
  - Част от тялото е в контакт с приемно/предаващата система на Bluetooth устройството или системата за Soundbar.
  - Подлежи на електрически вариации от блокиращи предмети като стени, ъгли или офис подразделения.
  - Е изложено на електрическа интерференция от устройства със сходен честотен диапазон, включително медицински уреди, микровълнови печки и безжични LAN.
- Сдвойавате Soundbar с Bluetooth устройството, докато поддържате близко разстояние.
- Колкото е по-голямо разстоянието между Soundbar и Bluetooth устройството, толкова по-лошо става качеството. Ако разстоянието надхвърли работния обхват на Bluetooth, връзката се изгубва.
- В области с ниско приемане-чувствителност, Bluetooth връзката може да не работи правилно.
- Bluetooth връзката работи само в близост до уреда. Връзката ще бъде автоматично прекъсната, ако разстоянието надхвърли този обхват. Дори в рамките на този обхват качеството на звука може да се влоши поради препятствия като стени и врати.
- Това безжично устройство може да предизвика електрически смущения по време на работата си.



## Свързване с няколко Bluetooth устройства

Soundbar може да бъде свързан с до 2 Bluetooth устройства едновременно.



1. Свържете Soundbar с до две Bluetooth устройства. (Вижте страница 29)
2. Възпроизвеждайте музика от едно от свързаните Bluetooth устройства при свързани две устройства.
3. Ако се възпроизвежда музика от Bluetooth устройство „B“, докато се възпроизвежда от устройство „A“, музиката започва да се възпроизвежда на устройство „B“, а възпроизвеждането на устройство „A“ автоматично спира/се поставя на пауза.
4. При версии, по-стари от AVRCP V1.4, времето за превключване на устройството, възпроизвеждащо музика, може да бъде удължено.

## Сдвояване на няколко Bluetooth устройства

### Как да сдвоите няколко устройства към Soundbar

1. Включете Soundbar.
2. Само в режим „BT“ натиснете и задръжте бутона  (Източник) на горната страна на Soundbar за повече от 5 секунди, докато Soundbar не влезе в режим „BT PAIRING“, след това от страна на Bluetooth устройството включете Bluetooth, изберете Soundbar от списъка с достъпни устройства и Soundbar автоматично ще се свърже към Bluetooth устройството.
3. Второ Bluetooth устройство може да бъде сдвоено и свързано към Soundbar с помощта на същия метод.  
Ако се опитате да свържете трето устройство, свързано устройство, което не възпроизвежда аудио съдържание, ще изгуби Bluetooth връзката, но ще остане сдвоено със Soundbar.
4. С помощта на същия метод можете да сдвоите до 8 Bluetooth устройства, но само последните 2 ще могат да останат свързани към Soundbar по едно и също време.

### БЕЛЕЖКИ

- Само 1 телевизор Samsung или 2 Bluetooth устройства могат да бъдат свързани към Soundbar по едно и също време.
- Soundbar ще бъде изключен от Bluetooth устройствата, когато получи искане за свързване от телевизор Samsung.
- Настройката по подразбиране на Soundbar е „ON-BT MULTI CONNECTION“, но за да възстановите до режим без свързване на няколко устройства от друг режим, натиснете и задръжте бутона  PAIR на дистанционното управление за повече от 5 секунди в режим на готовност, докато на дисплея се покаже „OFF-BT MULTI CONNECTION“.

# 10 МОНТИРАНЕ НА КОНЗОЛАТА ЗА СТЕНА

## Предпазни мерки при монтаж

- Монтирайте само към вертикална стена.
- Не монтирайте на място с висока температура или влажност.
- Проверете дали стената е достатъчно здрава, за да издържи тежестта на продукта. Ако не е, подсилете стената или изберете друго място за монтаж.
- Купете и използвайте крепежни винтове или анкерни болтове, подходящи за съответната стена (гипсокартон, железобетон, дърво и т.н.). Ако е възможно, закрепете опорните винтове към гредите на стената.
- Купете винтовете за монтиране към стена според вида и дебелината на стената, към която желаете да монтирате Soundbar.
  - Диаметър: М5
  - Дължина: Препоръчва се дължина 35 мм или повече.
- Свържете кабелите от устройството към външни устройства, преди да монтирате Soundbar към стената.
- Преди да монтирате устройството, се уверете, че то е изключено и щепселът му е изваден от електрическия контакт. В противен случай може да се получи електрически удар.

## Компоненти за стенен монтаж



Водач за монтиране на стена



Държач-винт



x 2  
(M4 x L10)

Винт



Скоба за монтаж на стена

1. Поставете **Водач за монтиране на стена** върху повърхността на стената.
  - **Водач за монтиране на стена** трябва да е равен.
  - Ако телевизорът ви е монтиран към стената, монтирайте Soundbar най-малко на 5 см под телевизора.

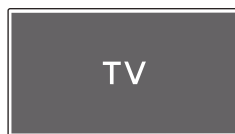

5 см или повече

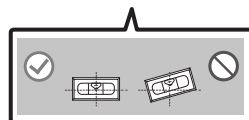
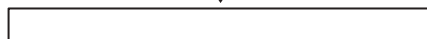

2. Подравнете **Централната линия на водача за монтиране на стена** с центъра на Вашия телевизор (ако монтирате Soundbar под телевизора) и след това фиксирайте **Водач за монтиране на стена** на стената с помощта на тиксо.

- Ако не монтирате под телевизор, поставете **Централна линия** в центъра на зоната за монтиране.

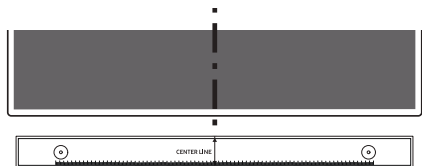

Централна линия

3. Използвайте химикал, за да отбележите позициите на отворите, и свалете **Водач за монтиране на стена**.

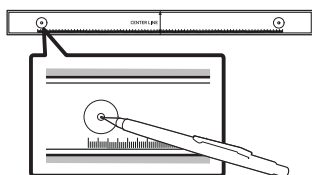

4. Като използвате свредло с подходящ размер, пробийте отвор в стената върху всяка маркировка.
- Ако маркировките не съответстват на позициите на щифтовете, поставете подходящи опори в отворите, преди да поставите поддържащите винтове. Ако използвате опори, се уверете, че отворите, които пробивате, са достатъчно големи за опорите, които ползвате.

5. Вкарайте винт (не е доставен) през всеки **Държач-винт** и след това завинтете всеки винт здраво в отвора за опорен винт.

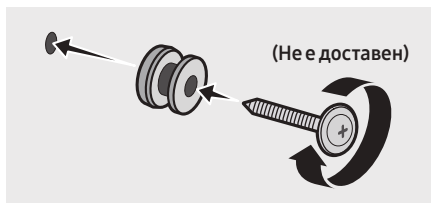

6. Монтирайте 2 **Монтажни елемента скоба-стена** в правилната ориентация от долната страна на Soundbar, като използвате 2 **Винта**.

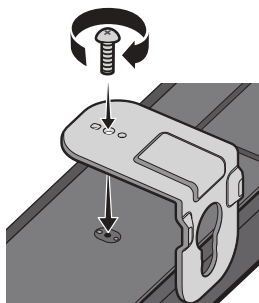

- При сглобяването се уверете, че закачалката на **Конзоли за окачване на стена** е разположена зад задната част на Soundbar.

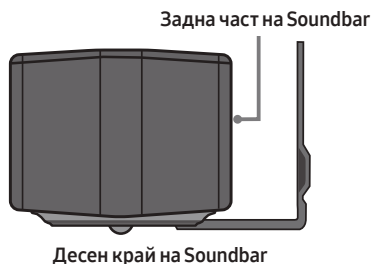

Десен край на Soundbar

7. Монтирайте Soundbar с прикрепените **Конзоли за окачване на стена**, като закачите **Конзоли за окачване на стена** на **Държач-винтовете** на стената.

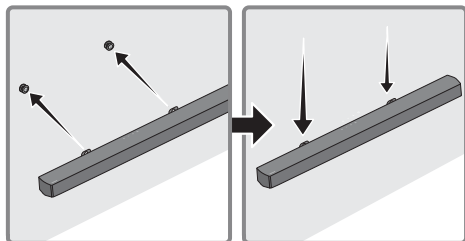

8. Плъзнете Soundbar надолу, както е показано по-долу, така че **Монтажни елементи скоба-стена** да застанат стабилно във **Винтове за държача**.

- Вкарайте **Винтове за държача** в широката (долна) част на **Монтажните елементи скоба-стена**, след което плъзнете **Монтажните елементи скоба-стена** надолу, така че да застанат стабилно във **Винтовете за държача**.

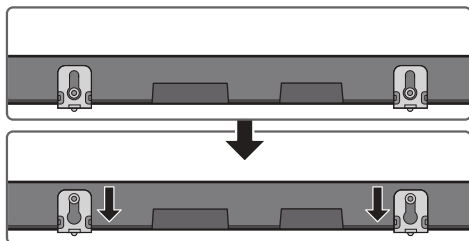

## 11 АКТУАЛИЗИРАНЕ НА СОФТУЕР

Samsung може да предложи актуализации на системния фърмуер на Soundbar в бъдеще.

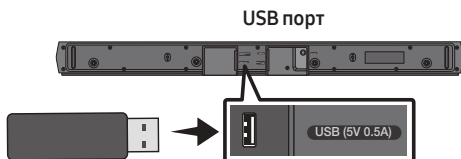

Ако се предлага актуализация, можете да актуализирате фърмуера, като свържете USB устройство с актуализацията на фърмуера, съхранена в него, към USB порта на вашия Soundbar. За допълнителна информация относно изтеглянето на файлове с актуализации, посетете уебсайта на Samsung на адрес [www.samsung.com](http://www.samsung.com) → Support.

След това изберете типа на продукта или въведете номера на модела на вашия Soundbar, изберете опцията Софтуер и приложения и след това Изтегляния. Обърнете внимание, че названията на опциите може да са различни.

### Как да проверите версията на фърмуера

1. Изключете Soundbar.
2. Натиснете и задръжте бутона  (**Контрол на звука**) на дистанционното управление за около 5 секунди.
3. Всяка версия се появява в следния ред на дисплея на Soundbar.  
(Версия на софтуера → HDMI → Tx → Rx )
  - **Tx** : Безжичен предавателен модул на Soundbar.
  - **Rx** : Безжичен приемателен модул на субуфер.
  - **ПОКАЗВАНЕ НА ВЕРСИЯ НА R2**
    - Не е свързан заден R2---
    - Свързан е заден R2xxx

## Процедура за актуализиране

**Важно:** Функцията за актуализация изтрива всички потребителски настройки.

Препоръчваме да запишете някъде вашите настройки, така че да можете лесно да ги възстановите след актуализацията. Обърнете внимание, че актуализацията на фърмуера нулира също връзката със субуфера.

1. Свържете USB флаш памет към USB порта на вашия компютър.

**Важно:** Уверете се, че в USB флаш паметта няма музикални файлове. Това може да попречи на актуализирането на фърмуера.

2. Отидете на (samsung.com) → изберете „Въвеждане на номер на модел“ и въведете модела на вашия Soundbar.

Изберете ръководства и изтегляния, след което изтеглете най-актуалния файл на софтуера.

3. Запаметете изтегления софтуер в USB стик и изберете „Извличане тук“, за да разархивирате папката.

4. Изключете Soundbar и свържете USB флаш паметта, съдържаща актуализация на софтуера, към USB порта.

5. Включете Soundbar и променете източника на режим „**USB**“. В рамките на 3 минути се показва „**UPDATE**“ и актуализирането започва. След като актуализирането приключи, Soundbar ще се изключи и след това автоматично ще се включи.

6. Натиснете бутона **— + (Сила на звука)** на горния панел за 5 секунди. На дисплея се извежда „**INIT**“ и след това Soundbar се изключва. Актуализацията е завършила.

- Този продукт има функция DUAL BOOT. Ако фърмуерът не успее да се актуализира, можете да го актуализирате отново.

7. Възстановете настройките на Soundbar.

## Ако не се покаже UPDATE

1. Изключете Soundbar, извадете и свържете отново USB стика, който съдържа файловете с актуализации, към USB порта на Soundbar.
2. Изключете захранващия кабел на Soundbar, след това го свържете отново и включете Soundbar.

### БЕЛЕЖКИ

- Актуализирането на фърмуера може да не работи правилно, ако аудиофайловете поддържани от Soundbar, са съхранени с USB стика.
- Не изключвайте захранването и не отстранявайте USB устройството, докато се актуализацията се прилагат. Основният модул ще се изключи автоматично след завършване на актуализацията на фърмуера.
- След като актуализацията е приключила, потребителската настройка в Soundbar е инициализирана, така че можете да възстановите вашите настройки. Препоръчваме да си запишете вашите настройки, така че лесно да можете да ги възстановите след актуализация. Имайте предвид, че актуализирането на фърмуера нулира също и връзката към субуфера. Ако връзката към субуфера не се възстанови автоматично след актуализацията, вижте страница 16. Ако актуализацията на софтуера е неуспешна, проверете дали USB стикът не е дефектен.
- Потребителите на Mac OS трябва да използват MS-DOS (FAT) като USB формат.
- Актуализирането чрез USB може да не е налично в зависимост от производителя на USB стика.

# 12 ОТСТРАНЯВАНЕ НА НЕИЗПРАВНОСТИ

Преди да поискате сервизно обслужване, проверете следното.

## Soundbar не се включва.

- Проверете дали захранващият кабел на Soundbar е поставен правилно в контакта.

## Soundbar работи непредсказуемо.

- Извадете захранващия кабел и го поставете отново.
- Изключете и включете захранването на външното устройство, след което опитайте отново.
- Ако няма сигнал, Soundbar автоматично се изключва след определен период от време. Включете го от бутона за включване/изключване. (Вижте страница 7.)

## Ако дистанционното управление не работи.

- Насочете дистанционното управление директно към Soundbar.
- Подменете батериите с нови.

## Soundbar не възпроизвежда никакъв звук.

- Звукът от Soundbar е прекалено слаб или заглушен. Регулирайте силата на звука.
- Когато е свързано външно устройство (декодер за телевизия, Bluetooth устройство, мобилно устройство и т.н.), регулирайте силата на звука на външното устройство.
- За изходящ звук от телевизора изберете Soundbar. (Телевизор Samsung: Начало (🏠) → Меню → Настройки (⚙️) → Всички настройки (⚙️) → Звук → Звуков изход → Изберете Soundbar)
- Свързването на кабела към Soundbar не бива да е хлабаво. Извадете кабела и го свържете отново.
- Извадете захранващия кабел изцяло, свържете отново и включете захранването.
- Стартирайте продукта и опитайте отново. (Вижте страница 36.)

## Събуфърът не възпроизвежда никакъв звук.

- Проверете дали светодиодният индикатор на гърба на субуфера свети в синьо. Свържете Soundbar и субуфера, ако индикаторът мига в синьо или е светнал в червено. (Вижте страница 17.)
- Може да възникне проблем, ако между Soundbar и субуфера има препятствие. Преместете устройствата на място, далеч от препятствия.
- Други разположени наблизо устройства, които изпращат радиочестотни сигнали, могат да прекъснат връзката. Дръжте високоговорителя далеч от такива устройства.
- Извадете щепсела и го поставете отново.

## Силата на звука на високоговорителя на субуфера е прекалено ниска.

- Първоначалната сила на звука на съдържанието, което възпроизвеждате, може да е ниска. Опитайте да регулирате нивото на субуфера. (Вижте страница 12.)
- Поставете високоговорителя на субуфера по-близо до вас.



## Ако телевизорът не е свързан през HDMI TO TV (ARC).

- Проверете дали HDMI кабелът е правилно свързан с ARC клемата. (Вижте страница 22.)
- Възможно е да не може да бъде установена връзка заради свързаното външно устройство (декодер за телевизия, телевизионна игрова конзола и т.н.). Свържете директно към Soundbar.
- HDMI-CEC може и да не се активира на телевизора. Включете CEC от менюто на телевизора. (Телевизор Samsung: Начало (🏠) → Меню → Настройки (⚙️) → Всички настройки (⚙️) → Свързване → Диспечер на външни устройства → Anynet+ (HDMI-CEC) ВКЛ.)

## Няма звук при включване на телевизора в режим HDMI TO TV (ARC).

- Вашето устройство не може да възпроизведе входния сигнал. Променете аудио изхода на телевизора на PCM или Dolby Digital. (За телевизор Samsung: Начало (🏠) → Меню → Настройки (⚙️) → Всички настройки (⚙️) → Звук → Експертни настройки → Формат за цифров аудио изход)

## Soundbar не осъществява връзка чрез Bluetooth.

- Когато се свързва ново устройство, за установяване на връзка включете „BT PAIRING“. (Натиснете бутона  PAIR на дистанционното управление или натиснете бутона  (Източник) на устройството поне за 5 секунди.)
- Ако Soundbar е свързан към друго устройство, първо прекъснете връзката на това устройство, за да смените устройството.
- Свържете го отново, като за да установите връзка трябва да премахнете списъка с високоговорители, свързани през Bluetooth. (Телевизор Samsung: Начало (🏠) → Меню → Настройки (⚙️) → Всички настройки (⚙️) → Звук → Звуков изход → Списък на Bluetooth високоговорители)
- Автоматичното свързване на телевизор може да е деактивирано. Докато Soundbar е в режим „BT READY“, натиснете и задръжте бутона **Наляво** на дистанционното управление на Soundbar за 5 секунди, за да изберете **ON-TV CONNECT**. Ако видите **OFF-TV CONNECT**, натиснете и задръжте бутона **Наляво** за 5 секунди, за да промените избора.
- Извадете щепсела и го поставете отново, след това опитайте пак.
- Стартирайте продукта и опитайте отново. (Вижте страница 36.)

## Звукът се губи, когато е осъществена връзка чрез Bluetooth.

- Ако устройството, което е свързано чрез Bluetooth, бъде преместено твърде далеч от Soundbar, звукът може да се изгуби. Преместете устройството по-близо до Soundbar.
- Ако част от вашето тяло е в контакт с Bluetooth приемно-предавателя или продуктът е монтиран върху метална повърхност, звукът може да се изгуби. Проверете монтажната среда и условията за употреба

## Свързването на няколко устройства чрез Bluetooth не работи.

- Когато телевизорът е свързан към саундбара, свързването на няколко устройства чрез Bluetooth може да не работи. Прекъснете връзката на Soundbar към телевизора и опитайте отново.
- Проверете дали настройката за свързване на няколко устройства чрез Bluetooth е включена. (Направете справка с раздел „**Soundbar не осъществява връзка чрез Bluetooth.**“)
- Прекъснете връзката с устройството, от което се възпроизвежда в момента, сдвоете устройството, което искате да свържете, след което свържете отново предишното устройство.
- Ако звукът не се чува дори след правилно свързване, направете справка с раздел „**Звукът се губи, когато е осъществена връзка чрез Bluetooth.**“.

## Soundbar не се включва автоматично заедно с телевизора.

- Когато изключите Soundbar, докато гледате телевизия, се деактивира синхронизирането на захранването с телевизора. Първо изключете телевизора.

# 13 ЛИЦЕНЗ



Manufactured under license from Dolby Laboratories. Dolby, Dolby Audio and the double-D symbol are trademarks of Dolby Laboratories Licensing Corporation.



For DTS patents, see <http://patents.dts.com>. Manufactured under license from DTS Licensing Limited. DTS, the Symbol, DTS in combination with the Symbol, DTS and the Symbol together, Virtual:X, the DTS Virtual:X logo, and DTS 2.0 Channel are registered trademarks or trademarks of DTS, Inc. in the United States and/or other countries. © DTS, Inc. All Rights Reserved.



The terms HDMI and HDMI High-Definition Multimedia Interface, and the HDMI Logo are trademarks or registered trademarks of HDMI Licensing Administrator, Inc. in the United States and other countries.



The Bluetooth® word mark and logos are registered trademarks owned by Bluetooth SIG, Inc. and any use of such marks by Samsung Electronics Co., Ltd. is under license. Other trademarks and trade names are those of their respective owners.



## [ENERGY STAR]

### ENERGY STAR qualified model only

- Your Samsung product is ENERGY STAR qualified in its factory default setting. Change to certain features, settings and functionality in this product can change the power consumption, possibly beyond the limits required for ENERGY STAR qualification.
- Environmental Protection Agency and Department of Energy. ENERGY STAR is a joint program of the Government agencies, designed to promote energy efficient products and practices.

Refer to [www.energystar.gov](http://www.energystar.gov) for more information of the ENERGY STAR Program.

### ENERGY STAR qualified model only (Applicable to Thin Client models only)

As an ENERGY STAR® Partner, SAMSUNG has determined that this product meets the ENERGY STAR® guidelines for energy efficiency.

- The ENERGY STAR Program has been to reduced greenhouse gas emissions and save energy through voluntary labeling.
- Power management setting of this product have been enabled by default, and have various timing setting from 1 minutes to 5 hours.
- The product can wake with a button press on the chassis from sleep mode.

### ENERGY STAR qualified model only (The other models)

- As an ENERGY STAR Partner, Samsung has determined that this product or product models meets the ENERGY STAR guideline for energy efficiency.



## 14 БЕЛЕЖКА ЗА ЛИЦЕНЗА ЗА ОТВОРЕН КОД

За да изпратите запитвания и заявки по въпроси, свързани с отворените кодове, свържете се със Samsung Open Source (<http://opensource.samsung.com>)

## 15 ВАЖНИ БЕЛЕЖКИ ЗА ОБСЛУЖВАНЕТО

- Цифрите и илюстрациите в това ръководство за потребителя са предоставени само за справка и могат да се различават от действителния изглед на изделието.
- Же да се начисли такса за администриране, ако:
  - (а) е извикан техник по ваше настояване и няма дефект в продукта (т.е. не сте прочели ръководството за потребителя)
  - (б) занесете уреда в сервизен център и няма дефект в продукта (т.е. не сте прочели ръководството за потребителя).
- Сумата за тази такса за администриране ще ви бъде съобщена, преди да се извърши каквато и да е било работа или посещение вкъщи.

# 16 СПЕЦИФИКАЦИИ И РЪКОВОДСТВО

## Спецификация

Наименование на модела	HW-B550
USB	5V/0,5A
Тегло	2,1 кг
Размери (Ш x В x Д)	860,0 x 59,4 x 75,0 мм
Диапазон на работна температура	+5°C до +35°C
Диапазон на работна влажност	10 % до 75 %
УСИЛВАТЕЛ Изходяща мощност	160W(40Wx4)
Поддържани формати за възпроизвеждане (DTS 2.0 и DTS Virtual:X звук се възпроизвежда в DTS формат.)	LPCM 2ch, Dolby Audio™ (поддържа Dolby® Digital), DTS, DTS Virtual:X
ИЗХОДНА МОЩНОСТ НА БЕЗЖИЧНОТО УСТРОЙСТВО Макс. мощност на предавателя при Bluetooth връзка Макс. мощност на предавателя при SRD връзка	100 mW при 2,4 GHz – 2,4835 GHz 25 mW при 5,725 GHz – 5,825 GHz

Наименование на суббуфера	PS-WB65D
Тегло	5,1 кг
Размери (Ш x В x Д)	184,0 x 346,0 x 295,0 мм
УСИЛВАТЕЛ Изходяща мощност	250W
ИЗХОДНА МОЩНОСТ НА БЕЗЖИЧНОТО УСТРОЙСТВО Макс. мощност на предавателя при SRD връзка	25 mW при 5,725 GHz – 5,825 GHz

Обща консумация на енергия в режим на готовност (W)	2,0W
Bluetooth Метод за деактивиране на порт	Натиснете и задръжте бутона <b>SOUND MODE</b> за повече от 5 секунди, за да изключите функцията Bluetooth Power.

## БЕЛЕЖКИ

- Samsung Electronics Co., Ltd си запазва правото да променя спецификацията без предизвестие.
- Теглото и размерите са приблизителни.

С настоящото Samsung декларира, че това радиооборудване е в съответствие с Директива 2014/53/ЕС и с приложимите законови изисквания на Обединеното кралство.

Пълният текст на декларацията за съответствие е наличен на следния интернет адрес:

<http://www.samsung.com>, като отидете на Поддръжка и въведете името на модела.

Този уред може да се използва във всички страни на ЕС и в Обединеното кралство.



#### **[Правилно изхвърляне на батериите в този продукт]**

#### **(Налично в страни със системи за разделно сметосъбиране)**

Това обозначение върху батерията, ръководството или опаковката, показва, че батериите в този продукт не бива да се изхвърлят с другите битови отпадъци в края на техния полезен живот. Където са маркирани, химическите символи Hg, Cd или Pb показват, че батерията съдържа живак, кадмий или олово над контролните нива в Директива 2006/66 на ЕО.

Ако батериите не се изхвърлят правилно, тези вещества могат да предизвикат увреждане на човешкото здраве или на околната среда.

За да предпазите природните ресурси и за да съдействате за многократната употреба на материалните ресурси, моля отделяйте батериите от другите видове отпадъчни продукти и ги рециклирайте посредством Вашата локална система за безплатно връщане на батерии.



#### **Правилно третиране на изделието след края на експлоатационния му живот (Отпадъци, представляващи електрическо и електронно оборудване)**

#### **(Налично в страни със системи за разделно сметосъбиране)**

Този знак, поставен върху изделието, негови принадлежности или печатни материали, означава, че продуктът и принадлежностите (например зарядно устройство, слушалки, USB кабел) не бива да се изхвърлят заедно с другите битови отпадъци, когато изтече експлоатационният му живот. Отделяйте тези устройства от другите видове отпадъци и ги предавайте за рециклиране. Спазвайки това правило не излагате на опасност здравето на други хора и предпазвате околната среда от замърсяване, предизвикано от неконтролно изхвърляне на отпадъци. Освен това, подобно отговорно поведение създава възможност за повторно (екологично съобразно) използване на материалните ресурси.

Домашните потребители трябва да се свържат с търговеца на дребно, от когото са закупили изделието, или със съответната местна държавна агенция, за да получат подробни инструкции къде и кога могат да занесат тези устройства за рециклиране, безопасно за околната среда.

Корпоративните потребители следва да се свържат с доставчика си и да проверят условията на договора за покупка. Това изделие и неговите електронни принадлежности не бива да се смесват с другите отпадъци на търговското предприятие.

За информация относно ангажиментите на Samsung по отношение на околната среда и специфичните за продукта регулаторни задължения, например REACH, WEEE, батерии, посетете: [www.samsung.com/uk/aboutsamsung/sustainability/environment/our-commitment/data/](http://www.samsung.com/uk/aboutsamsung/sustainability/environment/our-commitment/data/)

#### **РЕГЛАМЕНТ (ЕС) 2019/1782 НА КОМИСИЯТА**









Изисквания за екопроектиране за външни електрозахранващи устройства :

[www.samsung.com/global/ecodesign\\_component](http://www.samsung.com/global/ecodesign_component)

# INFORMACJE DOTYCZĄCE BEZPIECZEŃSTWA

## OSTRZEŻENIA DOTYCZĄCE BEZPIECZEŃSTWA

ABY ZMNIJSZYĆ RYZYKO PORAŻENIA PRĄDEM ELEKTRYCZNYM, NIE NALEŻY ZDEJMOWAĆ OSŁONY (LUB CZĘŚCI TYLNEJ). WEWNĄTRZ NIE ZNAJDUJĄ SIĘ ŻADNE CZĘŚCI PODLEGAJĄCE SERWISOWANIU PRZEZ UŻYTKOWNIKA. CZYNNOSCI SERWISOWE POZOSTAW WYKWALIFIKOWANEMU PERSONELOWI SERWISU. Poniższa tabela zawiera objaśnienia symboli, które mogą znajdować się na urządzeniu firmy Samsung.

	<b>PRZESTROGA</b> <b>RYZYKO PORAŻENIA</b> <b>PRĄDEM ELEKTRYCZNYM.</b> <b>NIE OTWIERAĆ</b>	
	Ten symbol oznacza wysokie napięcie w środku urządzenia. Dotykanie jakichkolwiek wewnętrznych części produktu jest niebezpieczne.	
	Ten symbol oznacza, że do urządzenia dołączono dokumentację zawierającą ważne informacje na temat jego obsługi i konserwacji.	
	Produkt klasy II: Ten symbol oznacza, że nie jest konieczne połączenie obudowy urządzenia z przewodem ochronnym (uziemiającym). Jeśli tego symbolu nie ma na urządzeniu z przewodem zasilającym, urządzenie MUSI mieć niezawodne uziemienie.	
	Napięcie prądu przemiennego: Ten symbol oznacza, że napięciem znamionowym jest napięcie prądu przemiennego.	
	Napięcie prądu stałego: Ten symbol oznacza, że napięciem znamionowym jest napięcie prądu stałego.	
	Przeestroga, należy zapoznać się z instrukcją obsługi: Ten symbol oznacza zalecenie zapoznania się z odpowiednim dokumentem w celu uzyskania przez użytkownika dalszych informacji związanych z bezpieczeństwem.	

## OSTRZEŻENIE

- Aby zmniejszyć ryzyko wystąpienia pożaru lub porażenia elektrycznego, nie wystawiaj niniejszego urządzenia na działanie deszczu i wilgoci.

## PRZESTROGA

- ABY UNIKNĄĆ PORAŻENIA ELEKTRYCZNEGO, WSUŃ WTYCZKĘ CAŁKOWICIE DO GNIAZDA ELEKTRYCZNEGO.
- Niniejsze urządzenie powinno zawsze być podłączone do gniazda prądu zmiennego z uziemieniem.
- Aby odłączyć urządzenie od źródła zasilania, należy chwytać za wtyczkę.
- Nie należy wystawiać tego urządzenia na kapiącą wodę lub chlapanie. Na urządzeniu nie wolno także stawiać żadnych przedmiotów wypetnionych płynami, takich jak wazon.
- Aby całkowicie wyłączyć urządzenie, należy wyciągnąć wtyczkę z gniazda sieciowego. Należy także zapewnić łatwy dostęp do wtyczki w dowolnej chwili.

# ŚRODKI OSTROŻNOŚCI











1. Upewnij się, że domowa sieć zasilająca prądem przemiennym spełnia wymagania z zakresu zasilania umieszczone na naklejce identyfikacyjnej na spodzie produktu. Urządzenie należy umieścić w pozycji poziomej na odpowiedniej podstawie (meblu) zachowując wystarczająco dużo miejsca na dopływ powietrza 7–10 cm. Należy upewnić się, że otwory wentylacyjne nie są zasłonięte. Urządzenia nie należy kłaść na wzmacniaczach lub innych urządzeniach, które mogą nagrzewać się w czasie pracy. Urządzenie zostało zaprojektowane jako urządzenie ciągłego użytku. Aby całkowicie wyłączyć urządzenie, odłącz wtyczkę zasilania z gniazdka. Odłącz urządzenie, jeżeli nie ma być używane przez dłuższy czas.
2. Podczas burzy z piorunami należy odłączyć główną wtyczkę prądu przemiennego z gniazda. Napięcie gwałtownie wzrasta pod wpływem wyładowań atmosferycznych, co może uszkodzić jednostkę.
3. Jednostki nie należy wystawiać bezpośrednio na promienie słońca lub inne źródła ciepła. Mogłyby to doprowadzić do przegrzania i uszkodzenia urządzenia.
4. Produkt należy chronić przed wilgocią (np. wazon) i nadmiernym ciepłem (np. z kominka) lub urządzeniami wytwarzającymi silne pole elektromagnetyczne. Jeśli urządzenie nie działa prawidłowo, należy odłączyć kabel zasilania ze źródła prądu zmiennego. Produkt nie jest przeznaczony do użytku przemysłowego. Należy go używać jedynie w celu prywatnym. Jeśli produkt lub płyta były przechowywane w niskich temperaturach, może wystąpić kondensacja pary wodnej. W przypadku przewożenia odtwarzacza zimą należy odczekać około 2 godzin przed jego użyciem, aż temperatura jednostki osiągnie wartość pokojową.
5. Baterie użyte w tym produkcie zawierają substancje chemiczne szkodliwe dla środowiska. Nie należy wyrzucać baterii razem z innymi odpadkami gospodarstwa domowego. Nie należy wrzucać baterii do ognia. Nie należy dopuszczać do zwarcia ani do przegrzania baterii, ani nie należy ich rozmontowywać.  
**PRZESTROGA :** W przypadku nieprawidłowego włożenia baterii istnieje niebezpieczeństwo wybuchu. Nowe baterie powinny być tego samego typu.

# SPIS TREŚCI

<b>01</b>	<b>Sprawdzanie Komponentów</b>	<b>6</b>
<b>02</b>	<b>Opis Produktu</b>	<b>7</b>
	Panel przedni / panel górny listwy Soundbar	7
	Panel dolny listwy Soundbar	8
<b>03</b>	<b>Korzystanie z Pilota</b>	<b>9</b>
	Wkładanie baterii przed użyciem pilota (2 baterie typu AAA)	9
	Obsługa pilota zdalnego sterowania	9
	Używanie ukrytych przycisków (z więcej niż jedną funkcją)	13
	Dane wyjściowe dla różnych trybów efektów dźwiękowych	13
	Regulacja głośności listwy Soundbar za pomocą pilota telewizora	14
<b>04</b>	<b>Podłączanie Listwy Soundbar</b>	<b>15</b>
	Podłączanie zasilania elektrycznego	15
	Podłączanie listwy Soundbar do głośnika niskotonowego	16
	Podłączanie urządzenia SWA-9100S (do nabycia osobno) do listwy Soundbar	19
<b>05</b>	<b>Korzystanie z przewodowego połączenia z Telewizorem</b>	<b>21</b>
	Metoda 1. Podłączanie do telewizora za pomocą przewodu optycznego	21
	Metoda 2. Podłączanie do telewizora za pomocą cyfrowego przewodu HDMI	22
<b>06</b>	<b>Korzystanie z bezprzewodowego połączenia z Telewizorem</b>	<b>24</b>
	Połączenie przez Bluetooth	24

<b>07</b>	<b>Podłączanie do Urządzenia Zewnętrznego</b>	<b>26</b>
	Metoda 1. Podłączanie do telewizora za pomocą przewodu optycznego	26
	Metoda 2. Podłączanie urządzenia zewnętrznego za pomocą przewodu HDMI	27
<b>08</b>	<b>Podłączanie Urządzenia Pamięci USB</b>	<b>28</b>
<b>09</b>	<b>Podłączanie do Urządzenia Przenośnego</b>	<b>29</b>
	Połączenie przez Bluetooth	29
<b>10</b>	<b>Montowanie Wspornika Ściennego</b>	<b>33</b>
	Środki ostrożności przy instalacji	33
	Komponenty montażowe	33
<b>11</b>	<b>Aktualizacja Oprogramowania</b>	<b>35</b>
	Sprawdzanie wersji oprogramowania wbudowanego	35
	Procedura aktualizacji	36
	Jeśli na ekranie nie pojawia się komunikat UPDATE	36
<b>12</b>	<b>Rozwiązywanie problemów</b>	<b>37</b>
<b>13</b>	<b>Licencji</b>	<b>39</b>
<b>14</b>	<b>Informacja o Licencji Open Source</b>	<b>40</b>
<b>15</b>	<b>Ważne Informacje Dotyczące Obsługi Serwisowej</b>	<b>40</b>
<b>16</b>	<b>Dane Techniczne i Uwagi</b>	<b>41</b>
	Dane techniczne	41

# 01 SPRAWDZANIE KOMPONENTÓW

			
Urządzenie główne Soundbar	Głośnik niskotonowy	Pilot zdalnego sterowania / Baterie	
			
Przewód zasilający (Głośnik niskotonowy, Soundbar)	Zasilacz transformatorowy (Soundbar)	Przewód optyczny	
			
Szablon do montażu na ścianie	Śruba mocująca	Śruba (M4 x L10)	Wspornik do montażu na ścianie





- Więcej informacji na temat obsługiwanych źródeł zasilania i zużycia prądu znajduje się na etykiecie umieszczonej na urządzeniu. (Etykieta : Dolna część urządzenia głównego Soundbar)
- W celu zakupu dodatkowych komponentów lub przewodów należy skontaktować się z Centrum Serwisowym firmy Samsung lub Działem Obsługi Klienta firmy Samsung.
- Zależnie od regionu wtyczka sieciowa może mieć różny wygląd lub może być dostarczona już zamocowana do zasilacza prądu przemiennego lub stałego.
- Wygląd akcesoriów może się nieznacznie różnić od powyższych ilustracji.
- Konstrukcja i dane techniczne mogą ulec zmianie bez powiadomienia.

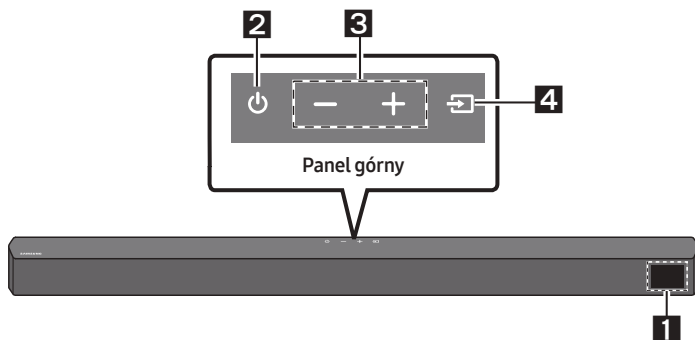

## 02 OPIS PRODUKTU

### Panel przedni / panel górny listwy Soundbar



<b>1</b>	<b>Wyświetlacz</b> Wyświetla stan produktu oraz bieżący tryb.												
<b>2</b>	<b>Przycisk  (Zasilanie)</b> Włączanie i wyłączanie zasilania. <ul style="list-style-type: none"><li>• <b>Funkcja Auto Power Down</b> Urządzenie wyłącza się automatycznie w następujących sytuacjach.<ul style="list-style-type: none"><li>– Tryb <b>D.IN / HDMI / BT / USB</b>: Jeżeli przez 20 minut nie zostanie odebrany żaden sygnał audio.</li></ul></li></ul>												
<b>3</b>	<b>Przycisk  (Głośność)</b> Regulacja głośności. <ul style="list-style-type: none"><li>• Poziom głośności jest wyświetlany na przednim wyświetlaczu listwy Soundbar podczas regulacji głośności.</li></ul>												
<b>4</b>	<b>Przycisk  (Źródło)</b> Wybór trybu źródła wejścia. <table border="1"><thead><tr><th>Tryb wejścia</th><th>Wyświetlacz</th></tr></thead><tbody><tr><td>Cyfrowe wejście optyczne</td><td>D.IN</td></tr><tr><td>Wejście ARC (HDMI OUT)</td><td>D.IN → TV ARC (Automatyczna konwersja)</td></tr><tr><td>Wejście HDMI</td><td>HDMI</td></tr><tr><td>Tryb BLUETOOTH</td><td>BT</td></tr><tr><td>Tryb USB</td><td>USB</td></tr></tbody></table> <ul style="list-style-type: none"><li>• Aby uruchomić tryb „<b>BT PAIRING</b>”, zmień źródło na tryb „<b>BT</b>”, a następnie naciśnij i przytrzymaj przycisk  (<b>Źródło</b>) przez ponad 5 sekund.</li></ul>	Tryb wejścia	Wyświetlacz	Cyfrowe wejście optyczne	D.IN	Wejście ARC (HDMI OUT)	D.IN → TV ARC (Automatyczna konwersja)	Wejście HDMI	HDMI	Tryb BLUETOOTH	BT	Tryb USB	USB
Tryb wejścia	Wyświetlacz												
Cyfrowe wejście optyczne	D.IN												
Wejście ARC (HDMI OUT)	D.IN → TV ARC (Automatyczna konwersja)												
Wejście HDMI	HDMI												
Tryb BLUETOOTH	BT												
Tryb USB	USB												

- Przy podłączaniu przewodu prądu zmiennego przycisk zasilania zadziała w ciągu od 4 do 6 sekund.
- Po włączeniu zasilania tego urządzenia nastąpi 4-5 sekundowe opóźnienie przed odtworzeniem dźwięku.
- Aby odtwarzać dźwięk tylko z zestawu Soundbar, należy wyłączyć głośniki telewizora w menu Audio Setup telewizora. Należy zapoznać się z instrukcją obsługi telewizora.

## Panel dolny listwy Soundbar

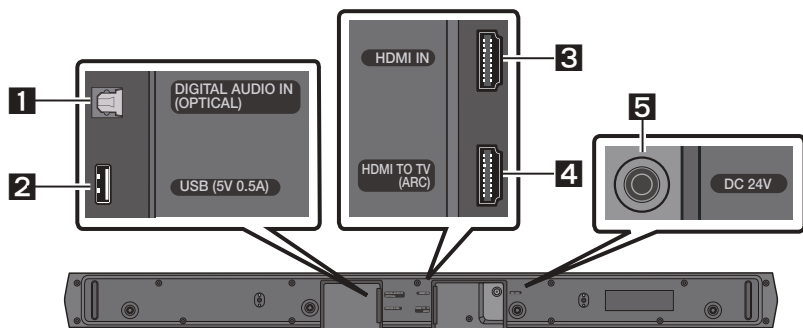

<b>1</b>	<b>DIGITAL AUDIO IN (OPTICAL)</b> Służy do podłączenia urządzenia zewnętrznego do cyfrowego wejścia audio (optycznego).
<b>2</b>	<b>USB (5V 0.5A)</b> Można tutaj podłączać urządzenia USB, aby odtwarzać zapisane na nich pliki muzyczne za pomocą listwy Soundbar.
<b>3</b>	<b>HDMI IN</b> Służy do jednoczesnego odbierania sygnałów audio i wideo za pomocą przewodu HDMI. Podłącz do wejścia HDMI urządzenia zewnętrznego.
<b>4</b>	<b>HDMI TO TV (ARC)</b> Służy do podłączenia do gniazda HDMI (ARC) w telewizorze.
<b>5</b>	<b>DC 24V (Wejście na zasilacz)</b> Służy do podłączenia zasilacza transformatorowego.

- Podczas odłączania przewodu zasilacza od gniazda ściennego należy trzymać go za wtyczkę. Nie ciągnij za przewód.
- Nie podłączaj tego urządzenia lub innych podzespołów do gniazda prądu zmiennego, dopóki nie zostaną nawiązane połączenia pomiędzy wszystkimi podzespołami.

# 03 KORZYSTANIE Z PILOTA



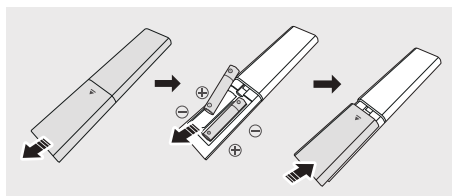

## Wkładanie baterii przed użyciem pilota (2 baterie typu AAA)



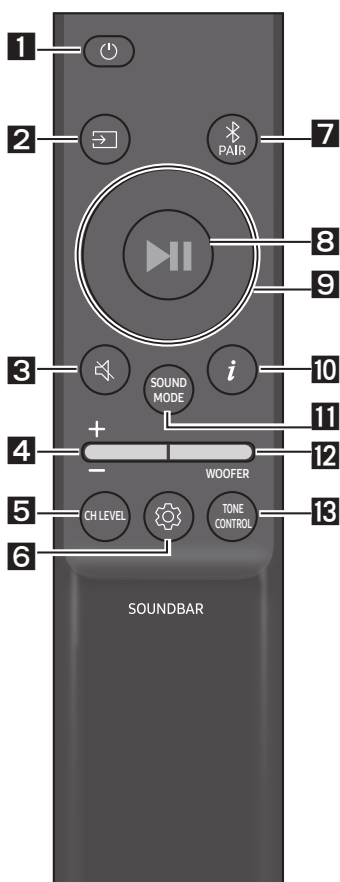



Zsunąć tylną pokrywę w kierunku wskazanym przez strzałkę do momentu jej całkowitego zdjęcia. Włożyć 2 baterie typu AAA (1,5 V), prawidłowo orientując ich bieguny. Wsunąć z powrotem tylną pokrywę.

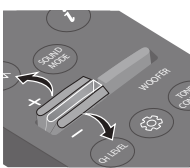
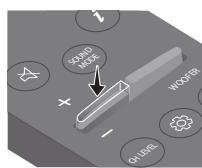



## Obsługa pilota zdalnego sterowania



<b>1</b>	 <b>Zasilanie</b>	Włącza i wyłącza system Soundbar.
<b>2</b>	 <b>Źródło</b>	Naciśnij, aby wybrać źródło podłączone do systemu Soundbar.
<b>3</b>	 <b>Wycisz</b>	Naciśnij przycisk  ( <b>Wycisz</b> ), aby włączyć wyciszenie. Naciśnij go ponownie, aby wyłączyć wyciszenie.
<b>4</b>	 <b>Głośność</b>	  Naciśnij przycisk w górę lub w dół, aby wyregulować głośność. <ul style="list-style-type: none"><li>• <b>Wycisz</b> Naciśnij przycisk <b>Głośność</b>, aby wyciszyć dźwięk. Naciśnij go ponownie, aby przywrócić dźwięk.</li></ul>

<p><b>5</b></p>	 <p><b>CH LEVEL</b></p>	<p>Naciskając przycisk, można wyregulować głośność każdego z głośników.</p> <ul style="list-style-type: none"> <li>Naciśnij przycisk, aby ustawić opcję <b>VIRTUAL CENTER LEVEL</b> i wyregulować poziom głośności między -6 a +6 za pomocą przycisków <b>Góra/Dół</b>.</li> <li>Ustawienie <b>REAR LEVEL</b> jest obsługiwane, jeśli tylne głośniki (sprzedawane oddzielnie) są podłączone. Poziom głośności <b>REAR LEVEL</b> można wyregulować między -6 a +6 za pomocą przycisków <b>Góra/Dół</b>.</li> </ul>
<p><b>6</b></p>	 <p><b>Kontrola dźwięku</b></p>	<p>Naciskając przycisk, możesz ustawić funkcję audio. Żądane ustawienia można dostosować przy użyciu przycisków <b>Góra/Dół</b>.</p> <p><b>AUDIO SYNC → NIGHT MODE ON/OFF → VOICE ENHANCE ON/OFF</b></p> <ul style="list-style-type: none"> <li><b>AUDIO SYNC</b> Jeśli obraz w telewizorze nie jest zsynchronizowany z dźwiękiem emitowanym przez listwę Soundbar, naciśnij przycisk  (<b>Kontrola dźwięku</b>) i wybierz opcję <b>AUDIO SYNC</b>, a następnie ustawić opóźnienie dźwięku w zakresie 0 do 300 milisekund za pomocą przycisków <b>Góra/Dół</b>. (Funkcja niedostępna w trybie „USB” lub „BT”).</li> <li><b>NIGHT MODE ON/OFF</b> Ten tryb jest zoptymalizowany pod kątem oglądania w nocy. Ustawienia są dostosowane tak, aby głośność była niska, ale dialogi pozostawały wyraźne.</li> <li><b>VOICE ENHANCE ON/OFF</b> Ten tryb ułatwia zrozumienie dialogów w filmach i w telewizji. <ul style="list-style-type: none"> <li>Opcje dźwięku <b>NIGHT MODE</b> i <b>VOICE ENHANCE</b> można przełączać między ustawieniami <b>ON/OFF</b> za pomocą przycisków <b>Góra/Dół</b>.</li> <li>Naciśnij i przytrzymaj przycisk  (<b>Kontrola dźwięku</b>) przez około 5 sekund, aby ustawić dźwięk dla każdego pasma częstotliwości. Opcje do wyboru: 150 Hz, 300 Hz, 600 Hz, 1,2 kHz, 2,5 kHz, 5 kHz i 10 kHz <b>Lewo/Prawo</b> przycisk, a dla każdej z nich można wybrać ustawienie od -6 do +6 <b>Góra/Dół</b> przycisk. (Należy upewnić się, że tryb dźwięku jest ustawiony na „STANDARD”).</li> </ul> </li> </ul>
<p><b>7</b></p>	 <p><b>Bluetooth PAIR</b></p>	<p>Ustaw Soundbar w trybie parowania Bluetooth.</p> <p>Naciśnij przycisk  <b>PAIR</b> i poczekaj na wyświetlenie ekranu „BT PAIRING”, aby nawiązać połączenie z nowym urządzeniem Bluetooth.</p>
<p><b>8</b></p>	 <p><b>Odtwarzanie / Pauza</b></p>	<p>Odtwarzanie muzyki można również rozpocząć lub zatrzymać poprzez naciśnięcie przycisku.</p>

<p><b>9</b></p>	 <p><b>Góra/Dół/ Lewo/Prawo</b></p>	 <p><b>Naciśnij wskazane obszary, aby wybrać opcje Góra/Dół/Lewo/Prawo.</b></p> <p>Naciśnij obszary Góra/Dół/Lewo/Prawo na przycisku, aby wybrać lub ustawić funkcje.</p> <ul style="list-style-type: none"> <li>• <b>Powtarzanie</b> Aby użyć funkcji powtarzania w trybie „USB”, naciśnij przycisk <b>Góra</b>.</li> <li>• <b>Zmiana utworu</b> Naciśnij przycisk <b>Prawo</b>, aby wybrać następny plik muzyczny. Naciśnij przycisk <b>Lewo</b>, aby wybrać poprzedni plik muzyczny.</li> <li>• <b>ID SET</b> Naciśnij i przytrzymaj przycisk <b>Góra</b> przez 5 sekund, aby zakończyć ustawianie identyfikatora za pomocą przycisku <b>ID SET</b> (podczas podłączania bezprzewodowego subwoofera lub bezprzewodowych głośników tylnych).</li> </ul>
<p><b>10</b></p>	 <p><b>Informacje</b></p>	<p>Po naciśnięciu wyświetlone zostaną informacje dla poszczególnych trybów. (Więcej informacji na stronie 7).</p>

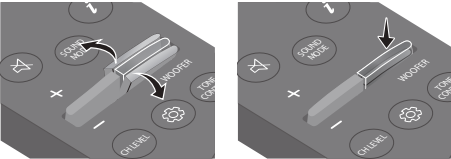
<p><b>11</b></p>	<p><b>SOUND MODE</b></p>	<p>Naciskając przycisk, można wybrać żądany tryb dźwięku.  <b>SURROUND SOUND → BASS BOOST → GAME → ADAPTIVE → DTS VIRTUAL:X → STANDARD</b></p> <ul style="list-style-type: none"> <li>- <b>SURROUND SOUND</b> Zapewnia szersze pole akustyczne niż ustawienia standardowe.</li> <li>- <b>BASS BOOST</b> Tryb pola dźwiękowego uwydatnia niskie tony.</li> <li>- <b>GAME</b> Zapewnia stereoskopowy dźwięk, który zapewnia lepsze wrażenia podczas gry.</li> <li>- <b>ADAPTIVE</b> Analizuje zawartość w czasie rzeczywistym i automatycznie zapewnia optymalne pole akustyczne w oparciu o cechy sygnału.</li> <li>- <b>DTS VIRTUAL:X</b> Potęgający wrażenia dźwięk 3D z każdej zawartości.</li> <li>- <b>STANDARD</b> Oryginalny dźwięk.</li> </ul> <ul style="list-style-type: none"> <li>• <b>DRC (Dynamic Range Control)</b> Umożliwia dynamiczne sterowanie brzmieniem dźwięku w standardzie Dolby Digital. Aby włączyć lub wyłączyć funkcję DRC (dynamiczne sterowanie brzmieniem), naciśnij i przytrzymaj przycisk <b>SOUND MODE</b> przez ponad 5 sekund, gdy głośnik Soundbar jest wyłączony. Gdy włączona jest funkcja DRC, redukowane są głośne dźwięki (dźwięk może być zniekształcony).</li> <li>• <b>Bluetooth Power</b> This feature automatically turns the Soundbar on when it receives a connection request from a previously connected TV or Bluetooth device. The setting is On by default. <ul style="list-style-type: none"> <li>- Press and hold the <b>SOUND MODE</b> button for more than 5 seconds to turn off the Bluetooth Power function.</li> </ul> </li> </ul>
<p><b>12</b></p>	<p><b>WOOFER</b></p> <p><b>POZIOM WOOFER (BAS)</b></p>	 <p>Naciśnij przycisk w górę lub w dół, aby wyregulować poziom głośności głośnika niskotonowego (basowego) do wartości -12 lub od -6 do +6. Naciśnij przyciska, aby ustawić poziom głośności głośnika niskotonowego (basowego) na 0 (ustawienie domyślne).</p>
<p><b>13</b></p>	<p><b>TONE CONTROL</b></p>	<p>Naciskając przycisk, można wyregulować głośność wysokich i niskich tonów.</p> <ul style="list-style-type: none"> <li>• Naciśnij przycisk, aby ustawić opcję <b>TREBLE</b> lub <b>BASS</b> i wyregulować poziom głośności między -6 a +6 za pomocą przycisków <b>Góra/Dół</b>.</li> </ul>

## Używanie ukrytych przycisków (z więcej niż jedną funkcją)

Ukryty przycisk		Strona z informacjami
Przycisk na pilocie	Funkcja	
WOOFER (Góra)	Włączenie/wyłączenie funkcji Pilot do telewizora (tryb czuwania)	Strona 14
Lewo	Włączanie/wyłączanie automatycznego połączenia TV (Gotowość na BT)	Strona 25
Góra	ID SET	Strona 11
 (Kontrola dźwięku)	EQ 7-pasmowy	Strona 10
SOUND MODE	DRC ON/OFF (tryb czuwania)	Strona 12
	Bluetooth Power	Strona 12
 PAIR	Obsługa wielu połączeń Bluetooth wł./wył. (tryb czuwania)	Strona 32

## Dane wyjściowe dla różnych trybów efektów dźwiękowych

Efekt		Wejście	Wyjście	
			Bez zestawu tylnych głośników bezprzewodowych	Z zestawem tylnych głośników bezprzewodowych
 <b>SOUND MODE</b>	SURROUND SOUND	2.0 kan	2.1 kan	4.1 kan
		5.1 kan	2.1 kan	4.1 kan
	BASS BOOST	2.0 kan	2.1 kan	4.1 kan
		5.1 kan	2.1 kan	4.1 kan
	GAME	2.0 kan	2.1 kan	4.1 kan
		5.1 kan	2.1 kan	4.1 kan
	ADAPTIVE	2.0 kan	2.1 kan	4.1 kan
		5.1 kan	2.1 kan	4.1 kan
	DTS VIRTUAL:X	2.0 kan	2.1 kan	4.1 kan
		5.1 kan	2.1 kan	4.1 kan
	STANDARD	2.0 kan	2.1 kan	2.1 kan
		5.1 kan	2.1 kan	2.1 kan

- Zestaw głośników bezprzewodowych firmy Samsung można kupić oddzielnie. W tym celu należy skontaktować się ze sprzedawcą listwy Soundbar.

# Regulacja głośności listwy Soundbar za pomocą pilota telewizora

Głośność listwy Soundbar można regulować za pomocą pilota telewizora.

- Ta funkcja może być używana wyłącznie z pilotami na podczerwień. Piloty Bluetooth (wymagające parowania) nie są obsługiwane.
- W menu telewizora wybrać opcję **Zewnętrzne**, tak aby dźwięki były emitowane przez głośnik zewnętrzny.
- Funkcja jest obsługiwana przez urządzenia następujących producentów: Samsung, VIZIO, LG, Sony, Sharp, PHILIPS, PANASONIC, TOSHIBA, Hisense, RCA

1. Wyłączyć listwę Soundbar.
2. Naciśnąć i przytrzymać przycisk **WOOFER** przez 5 sekund.

Każde naciśnięcie przycisku **WOOFER** w górę i przytrzymanie go przez 5 sekund powoduje przełączenie trybu w następującej kolejności: „**OFF-TV REMOTE**” (tryb domyślny), „**SAMSUNG-TV REMOTE**”, „**ALL-TV REMOTE**”.

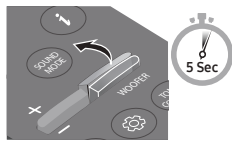
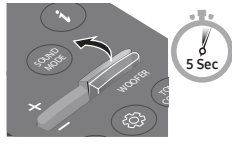
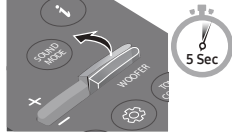
Przycisk na pilocie	Wyświetlacz	Stan
	(Tryb domyślny) <b>OFF-TV REMOTE</b>	Pilot telewizora jest wyłączony.
	<b>SAMSUNG-TV REMOTE</b>	Pilot na podczerwień telewizora Samsung jest włączony.
	<b>ALL-TV REMOTE</b>	Pilota na podczerwień telewizora innej firmy jest włączony.



# 04 PODŁĄCZANIE LISTWY SOUNDBAR

## Podłączanie zasilania elektrycznego

Za pomocą komponentów zasilających podłącz głośnik niskotonowy i listwę Soundbar do gniazda elektrycznego w następującej kolejności:

1. Podłącz przewód zasilający do głośnika niskotonowego.
2. Podłącz przewód wyjścia zasilania do zasilacza, a następnie włącz listwę Soundbar.
3. Podłącz przewód zasilający do gniazda elektrycznego.

Patrz rysunki poniżej.

- Więcej informacji na temat wymaganego zasilania elektrycznego i zużycia prądu znajduje się na etykiecie umieszczonej na produkcie. (Etykieta: Tylna część urządzenia głównego Soundbar)

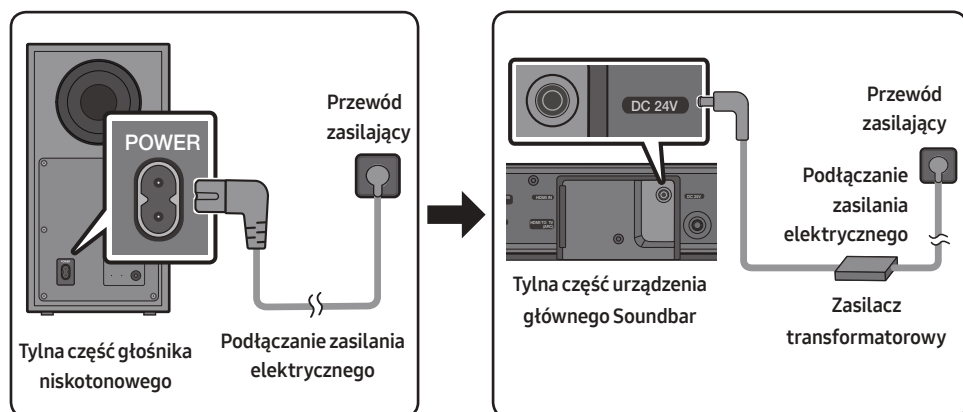

- Zasilacz transformatorowy musi leżeć płasko na stole lub na podłodze. Jeśli zasilacz transformatorowy zostanie powieszony wejściowym przewodem sieciowym skierowanym w górę, do wnętrza zasilacza może dostać się woda lub inne ciała obce i spowodować jego niepoprawne działanie.

# Podłączanie listwy Soundbar do głośnika niskotonowego



Podłączony głośnik niskotonowy zapewnia wysoką jakość odtwarzania niskich tonów.

## Automatyczne połączenie pomiędzy głośnikiem niskotonowym a listwą Soundbar

Po podłączeniu przewodów zasilających i włączeniu zasilania głośnik niskotonowy automatycznie połączy się z listwą Soundbar.

- Po zakończeniu automatycznego parowania włączy się niebieski wskaźnik z tyłu subwoofera.

## Diody LED z tyłu głośnika niskotonowego

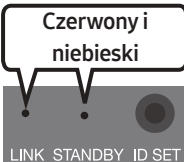
LED	Stan	Opis	Rozwiązanie
 <p>Niebieski</p> <p>LINK STANDBY ID SET</p>	Włączone	Urządzenie podłączono prawidłowo (działa w zwykły sposób)	-
	Dioda miga	Odzyskiwanie połączenia	Sprawdź, czy przewód zasilający jest prawidłowo podłączony do głównej listwy Soundbar lub odczekaj 5 minut. Jeśli kontrolka nie przestanie migać, spróbuj podłączyć głośnik niskotonowy ręcznie. znajdują się na stronie 17.
 <p>Czerwony</p> <p>LINK STANDBY ID SET</p>	Włączone	Czuwanie (z wyłączonym urządzeniem głównym Soundbar)	Sprawdź, czy przewód zasilający jest poprawnie podłączony do urządzenia głównego Soundbar.
		Podłączenie nie powiodło się	Podłącz ponownie. Instrukcje dotyczące podłączania ręcznego znajdują się na stronie 17.
 <p>Czerwony i niebieski</p> <p>LINK STANDBY ID SET</p>	Dioda miga	Nieprawidłowe działanie	Skontaktuj się z Centrum Serwisowym firmy Samsung — dane kontaktowe znajdują się w niniejszym podręczniku.

## Ręczne podłączenie głośnika niskotonowego w przypadku, gdy automatyczne

### Przed wykonaniem poniższej procedury podłączenia ręcznego:

- Sprawdzić, czy kable zasilające są prawidłowo podłączone do listwy Soundbar oraz głośnika niskotonowego.
- Upewnić się, że listwa Soundbar jest włączona.

1. Naciśnij i przytrzymaj przycisk **ID SET** z tyłu głośnika niskotonowego przez co najmniej 5 sekund.
  - Czerwony wskaźnik z tyłu głośnika niskotonowego się wyłączy, a niebieski wskaźnik zacznie migać.

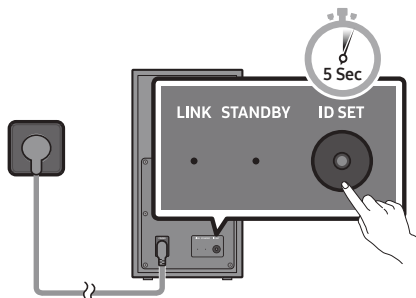

Tylna część głośnika niskotonowego

2. Przytrzymaj przycisk **Góra** na pilocie przez 5 sekund.
  - Na wyświetlaczu listwy Soundbar pojawi się komunikat **ID SET**, który po chwili zniknie.
  - Listwa Soundbar włączy się automatycznie po ustawieniu identyfikatora za pomocą przycisku **ID SET**.

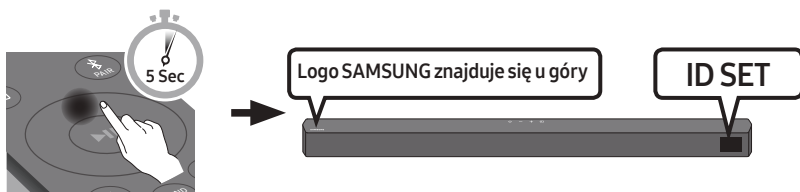

3. Sprawdź, czy kontrolka **LINK** świeci nieprzerwanie na niebiesko (oznacza to, że połączenie zostało zakończone).

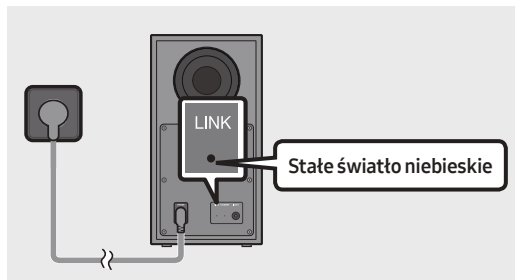

Kontrolka **LINK** przestanie migać, a zacznie świecić nieprzerwanie, gdy pomiędzy listwą Soundbar a bezprzewodowym głośnikiem niskotonowym zostanie nawiązane połączenie.

## **UWAGI**

- Nie podłączaj kabla zasilania tego produktu lub telewizora do gniazda ściennego do momentu, aż zostaną wszystkie połączenia pomiędzy komponentami zostaną nawiązane.
- Przed przeniesieniem lub instalacją produktu należy wyłączyć urządzenie i odłączyć przewód zasilający.
- Jeśli jednostka główna zostanie wyłączona, bezprzewodowy głośnik niskotonowy przejdzie w tryb czuwania, a wskaźnik dioda LED trybu STANDBY z tyłu zamiga kilka razy na niebiesko, po czym zacznie świecić na czerwono.
- W przypadku korzystania z urządzenia używającego tej samej częstotliwości (5,8 GHz) w pobliżu listwy Soundbar, mogą wystąpić zakłócenia powodujące przerywanie dźwięków.
- Maksymalna odległość przesyłu sygnału bezprzewodowego jednostki głównej wynosi ok. 10 metrów, ale może się różnić w zależności od środowiska pracy. Jeśli między jednostką główną a bezprzewodowym głośnikiem niskotonowym znajduje się ściana z betonu zbrojonego lub ściana zawierająca elementy metalowe, działanie systemu może być niemożliwe, ponieważ metal blokuje przesył sygnału bezprzewodowego.

## **ŚRODKI OSTROŻNOŚCI**

- Anteny odbiorcze sygnału bezprzewodowego są wbudowane w bezprzewodowy głośnik niskotonowy. Trzymaj urządzenia z dala od wody i wilgoci.
- W celu zapewnienia optymalnej jakości odsłuchu należy się upewnić, że obszar wokół bezprzewodowego subwoofera i bezprzewodowego modułu odbiornika (sprzedawany oddzielnie) jest wolny od przeszkód mogących wpływać na jego jakość.

## Podłączanie urządzenia SWA-9100S (do nabycia osobno) do listwy Soundbar

Aby uzyskać efekt dźwięku przestrzennego, do listwy Soundbar można podłączyć zestaw tylnych głośników bezprzewodowych Samsung (SWA-9100S — do nabycia osobno).

1. Podłącz moduł odbiornika bezprzewodowego do 2 głośników dźwięku przestrzennego.
  - Podczas podłączania przewodu głośnika podłącz przewód rdzenia do głośnika.

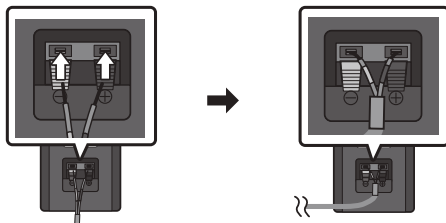

- Przewody głośników są oznaczone kolorami.

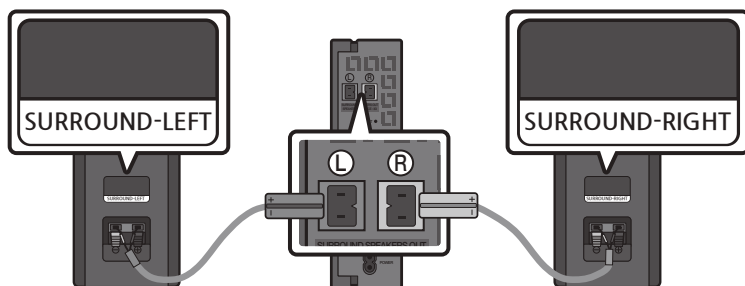

2. Sprawdź, czy moduł odbiornika bezprzewodowego po podłączeniu do gniazda elektrycznego przeszedł w stan oczekiwania.
  - Niebieska dioda LED LINK na module odbiornika bezprzewodowego zacznie migać. Jeśli dioda LED nie miga, naciśnij długopisem przycisk **ID SET** w tylnej części modułu odbiornika bezprzewodowego i przytrzymaj go przez 5–6 sekund, aż dioda LED LINK zacznie migać (na niebiesko). Więcej informacji na temat diody LED zawiera instrukcja obsługi modelu SWA-9100S.

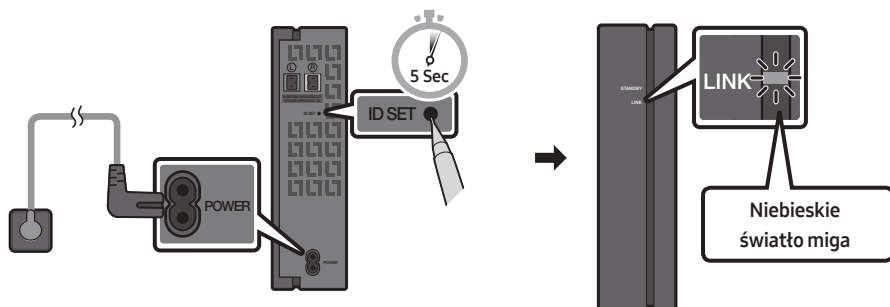

3. Przytrzymaj przycisk **Góra** na pilocie przez 5 sekund.
- Na wyświetlaczu listwy Soundbar pojawi się komunikat **ID SET**, który po chwili zniknie.
  - Listwa Soundbar włączy się automatycznie po ustawieniu identyfikatora za pomocą przycisku **ID SET**.

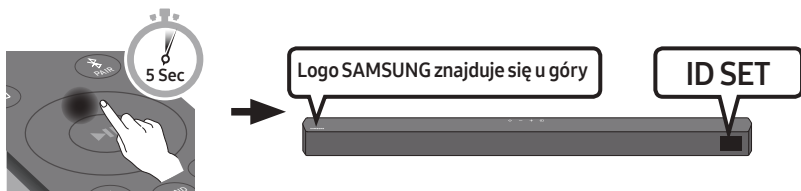

#### **⚠ PRZESTROGA**

- Jeśli listwa Soundbar odtwarza muzykę w chwili łączenia z urządzeniem SWA-9100S, głośnik niskotonowy może przerywać w trakcie finalizowania połączenia.
4. Sprawdź, czy kontrolka LINK świeci nieprzerwanie na niebiesko (oznacza to, że połączenie zostało zakończone).

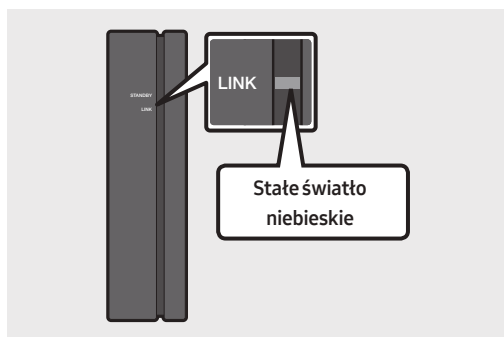

Kontrolka LINK przestanie migać, a zacznie świecić nieprzerwanie, gdy pomiędzy listwą Soundbar a modulem bezprzewodowego odbiornika zostanie nawiązane.

5. Jeśli urządzenie SWA-9100S nie zostanie połączone, powtórz czynności z punktu 2.

# 05 KORZYSTANIE Z PRZEWODOWEGO POŁĄCZENIA Z TELEWIZOREM

Odtwarzanie dźwięków telewizora z listwy za pomocą połączeń przewodowych lub bezprzewodowych.

- Po podłączeniu listwy Soundbar do wybranego telewizora Samsung można nią sterować za pomocą pilota do telewizora.
  - Ta funkcja jest obsługiwana przez telewizory Samsung Smart wyprodukowane w roku 2017 i później, obsługujące łączność Bluetooth po podłączeniu listwy Soundbar do telewizora za pomocą kabla optycznego.
  - Ta funkcja pozwala również na używanie menu telewizora do regulacji dźwięku i różnych ustawień, a także do regulowania poziomu głośności oraz wyciszania systemu.

## Metoda 1. Podłączanie do telewizora za pomocą przewodu optycznego

### Lista kontrolna wstępnego podłączenia

- W przypadku podłączenia przewodu HDMI i przewodu optycznego sygnał HDMI jest odbierany w pierwszej kolejności.
- Jeśli używany jest przewód optyczny, a złącza są zakryte, należy zdjąć osłony.

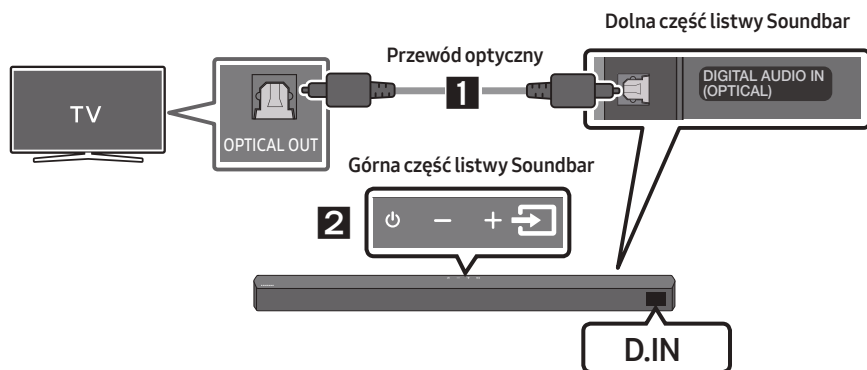



1. Połącz gniazdo **DIGITAL AUDIO IN (OPTICAL)** na listwie Soundbar z gniazdem wyjścia optycznego OPTICAL OUT na telewizorze za pomocą cyfrowego przewodu optycznego.
2. Nacisnąć przycisk  (**Źródło**) na panelu górnym albo na pilocie i wybrać tryb „**D.IN**”.

## Metoda 2. Podłączenie do telewizora za pomocą cyfrowego przewodu HDMI

### PRZESTROGA

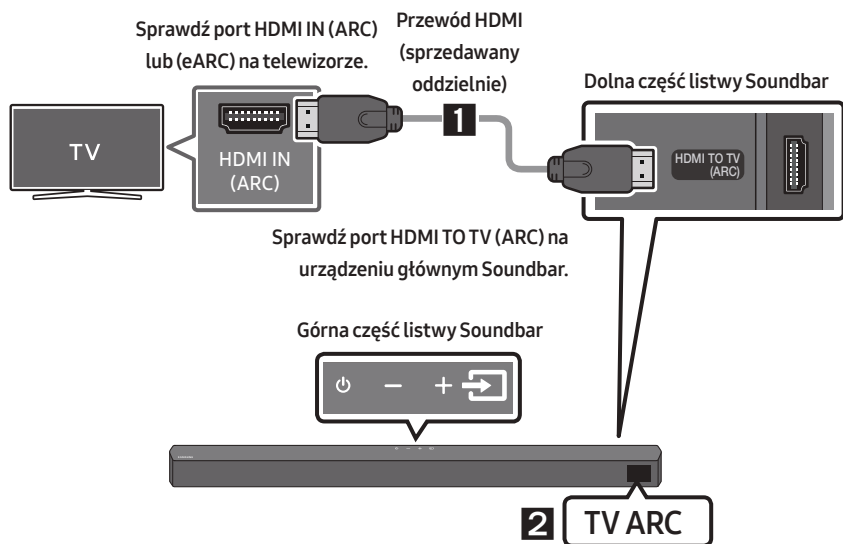
- W przypadku podłączenia przewodu HDMI i przewodu optycznego sygnał HDMI jest odbierany w pierwszej kolejności.
- Aby podłączyć telewizor i listwę Soundbar za pomocą przewodu HDMI, należy skorzystać ze złączy z oznaczeniem ARC. W przeciwnym razie dźwięk z telewizora może nie być odtwarzany.
- Zalecany przewód to **High-Speed HDMI Cable with Ethernet**.



1. Podłącz przewód HDMI (sprzedawany oddzielnie) do włączonego systemu Soundbar oraz do telewizora, jak pokazano na rysunku.
2. Na wyświetlaczu urządzenia głównego Soundbar pojawi się komunikat „**TV ARC**” i system rozpocznie odtwarzanie dźwięku telewizora.
  - Jeśli dźwięk telewizora jest niesłyszalny, naciśnij przycisk  (**Źródło**) na pilocie lub w górnej części listwy Soundbar, aby przełączyć na tryb „**D.IN**”. Na wyświetlaczu pojawią się kolejno komunikaty „**D.IN**” i „**TV ARC**”, i rozpocznie się odtwarzanie dźwięku telewizora.
  - Jeśli informacja „**TV ARC**” nie pojawia się na wyświetlaczu urządzenia głównego Soundbar, sprawdź, czy przewód HDMI (sprzedawany oddzielnie) jest podłączony do właściwego portu.
  - Poziom głośności systemu Soundbar można regulować za pomocą przycisków regulacji głośności na pilocie od telewizora.



## UWAGI

- Interfejs HDMI umożliwia cyfrową transmisję obrazu i dźwięku za pośrednictwem jednego złącza.
- Jeśli telewizor jest wyposażony w port ARC, podłącz kabel HDMI do portu HDMI IN (ARC).
- Zalecamy skorzystanie z bezrdzeniowego kabla HDMI. Jeśli używasz kabla rdzeniowego, jego średnica nie powinna być większa niż 14 mm.
- Ta funkcja nie jest dostępna, jeśli kabel HDMI nie obsługuje ARC.
- W przypadku, gdy przesyłanie sygnałów odbywa się w standardzie Dolby Digital, a dla opcji „Format sygnału audio na wyjściu cyfrowym” wybrano ustawienie PCM, zaleca się zmianę tego ustawienia na Dolby Digital. Zmiana tego ustawienia zapewnia lepszą jakość dźwięku. (W zależności od marki telewizora w jego menu zamiast nazw Dolby Digital i PCM mogą pojawić się inne nazwy.)

# 06 KORZYSTANIE Z BEZPRZEWODOWEGO POŁĄCZENIA Z TELEWIZOREM

## Połączenie przez Bluetooth

Jeśli system Soundbar jest podłączony do telewizora przez Bluetooth, można cieszyć się dźwiękiem stereo bez obawy o plączące się kable.

- Do systemu Soundbar można podłączyć jednocześnie tylko jeden telewizor.

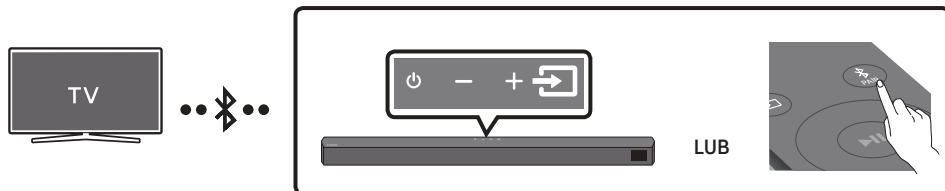

### Podłączenie początkowe

1. Naciśnij przycisk **PAIR** na pilocie zdalnego sterowania, aby przejść do trybu „**BT PAIRING**”.
- (LUB)
  - a. Nacisnąć przycisk **Źródło** na panelu górnym i wybrać tryb „**BT**”.  
Tryb „**BT**” po kilku sekundach zmienia się automatycznie na „**BT PAIRING**” albo zmienia się na „**BT READY**”, jeśli wykryto istniejące połączenie.
  - b. Jeśli pojawi się napis „**BT READY**” nacisnąć i przytrzymać przycisk **Źródło** na panelu górnym listwy Soundbar przez ponad 5 sekund, aby wyświetlić komunikat „**BT PAIRING**”.
2. W menu telewizora wybierz tryb Bluetooth. (Więcej informacji zawiera podręcznik użytkownika telewizora).
3. Z listy wyświetlanej na ekranie telewizora wybierz ustawienie „**[AV] Soundbar B5-Series**”. Dostępny system Soundbar jest wskazany na liście dostępnych urządzeń Bluetooth telewizora wraz z komunikatem „**Needs pairing**” lub „**Paired**”. Aby połączyć się z systemem Soundbar, należy wybrać komunikat i nawiązać połączenie.
  - Po nawiązaniu połączenia systemu z telewizorem, na przednim wyświetlaczu listwy Soundbar pojawią się komunikaty **[Nazwa telewizora] → „BT”**.
4. Od teraz można odtwarzać dźwięk z telewizora na systemie Soundbar.

### Jeśli nie udało się połączyć urządzenia

- Jeśli poprzednio podłączony system Soundbar (np. „**[AV] Soundbar B5-Series**”) pojawia się na liście, należy go usunąć.
- Następnie powtórz czynności z punktu od 1 do 3.

### UWAGA



- Po pierwszorazowym połączeniu listwy Soundbar z telewizorem ponowne nawiązanie połączenia odbywa się za pomocą trybu „**BT READY**”.

## Odłączanie urządzenia Soundbar od telewizora

Nacisnąć przycisk  (**Źródło**) na panelu górnym albo na pilocie i wybrać tryb inny niż „BT”.

- Odłączanie może trochę potrwać, gdyż telewizor musi otrzymać odpowiedź od urządzenia Soundbar. (Czas oczekiwania może się różnić w zależności od modelu telewizora).
- Aby wyłączyć funkcję automatycznego łączenia przez Bluetooth listwy Soundbar z telewizorem, przytrzymaj przycisk **Lewo** na pilocie zdalnego sterowania przez 5 sekund. Listwa Soundbar musi być wtedy w trybie „BT READY”. (Przełącz ją z Wł. na Wył.)

## Jaka jest różnica między trybem BT READY a BT PAIRING?

- **BT READY** : Ten tryb umożliwia wyszukiwanie wcześniej połączonych telewizorów lub połączenie z listwą Soundbar wcześniej połączonego urządzenia przenośnego.
- **BT PAIRING** : W tym trybie możesz połączyć listwę Soundbar z nowym urządzeniem. (Nacisnąć przycisk  **PAIR** na pilocie lub nacisnąć i przytrzymać przycisk  (**Źródło**) na górnej części listwy Soundbar przez ponad 5 sekund, gdy listwa Soundbar jest w trybie „BT”).

## UWAGI

- Jeśli podczas podłączania urządzenia Bluetooth wyświetli się żądanie wprowadzenia kodu PIN, wprowadź <0000>.
- W trybie połączenia Bluetooth połączenie Bluetooth zostanie utracone, jeśli odległość pomiędzy systemem Soundbar a urządzeniem Bluetooth przekroczy 10 metrów.
- System Soundbar wyłącza się automatycznie po 20 minutach w stanie gotowości.
- System Soundbar może nieprawidłowo wykonać operację wyszukiwania lub połączenia Bluetooth w następujących przypadkach:
  - Jeżeli wokół systemu Soundbar występuje silne pole elektryczne.
  - Jeśli dwa lub więcej urządzeń Bluetooth zostanie sparowanych jednocześnie z listwą Soundbar.
  - Jeżeli urządzenie Bluetooth jest wyłączone, nie znajduje się na odpowiednim miejscu lub działa nieprawidłowo.
- Urządzenia elektroniczne mogą powodować zakłócenia sygnału radiowego. Urządzenia generujące fale elektromagnetyczne, takie jak kuchenki mikrofalowe, bezprzewodowe urządzenia LAN itp., nie mogą znajdować się w pobliżu urządzenia głównego Soundbar.

# 07 PODŁĄCZANIE DO URZĄDZENIA ZEWNĘTRZNEGO

Podłączyć zewnętrzne urządzenie za pomocą przewodu lub połączenia Bluetooth, aby odtworzyć dźwięk z zewnętrznego urządzenia przez listwę Soundbar.

## Metoda 1. Podłączanie do telewizora za pomocą przewodu optycznego

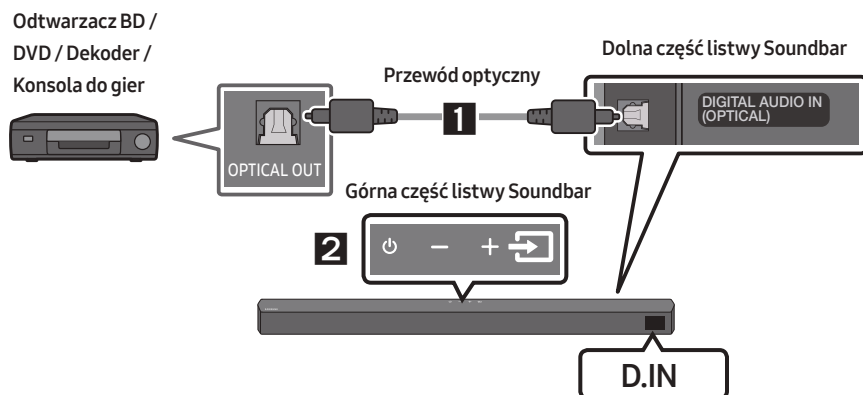

1. Połącz gniazdo **DIGITAL AUDIO IN (OPTICAL)** na urządzeniu głównym z gniazdem wyjścia optycznego **OPTICAL OUT** na urządzeniu źródłowym za pomocą cyfrowego przewodu optycznego.
2. Wybrać tryb „**D.IN**” poprzez naciśnięcie przycisku  (**Źródło**) na panelu górnym lub na pilocie.

## Metoda 2. Podłączenie urządzenia zewnętrznego za pomocą przewodu HDMI

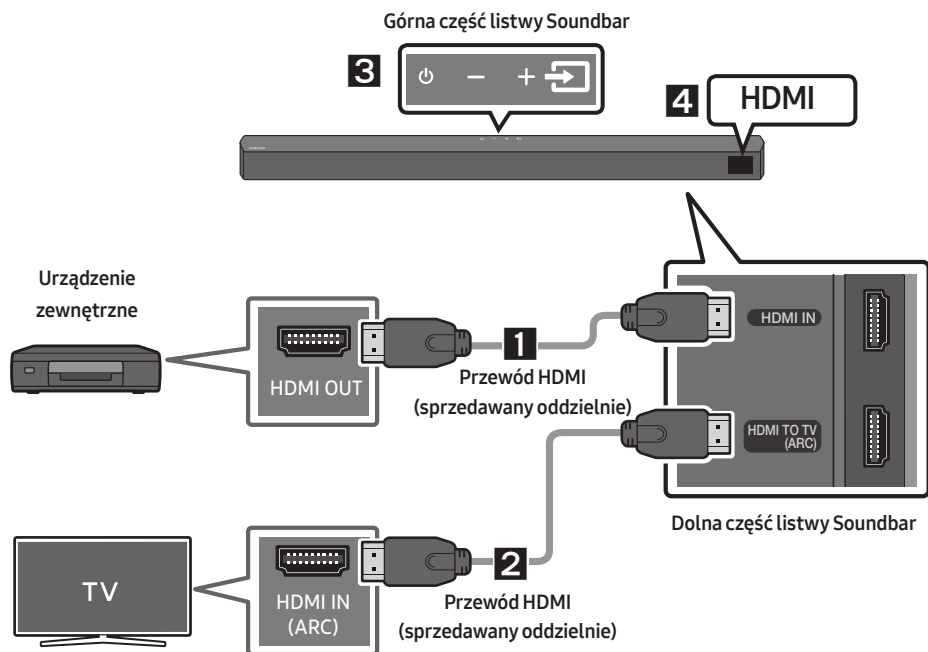

1. Za pomocą kabla HDMI (sprzedawany oddzielnie) połącz port **HDMI IN** u dołu listwy Soundbar z portem HDMI OUT urządzenia cyfrowego.
2. Za pomocą kabla HDMI (sprzedawany oddzielnie) połącz port **HDMI TO TV (ARC)** u dołu listwy Soundbar z portem HDMI IN telewizora.
3. Naciśnij przycisk  (**Źródło**) na panelu górnym albo na pilocie, a następnie wybrać tryb „HDMI”.
4. Tryb „HDMI” wyświetli się na panelu wyświetlacza listwy Soundbar, a urządzenie zacznie odtwarzać dźwięk.

# 08 PODŁĄCZANIE URZĄDZENIA PAMIĘCI USB

System Soundbar może odtwarzać pliki muzyczne znajdujące się na urządzeniach pamięci masowej.

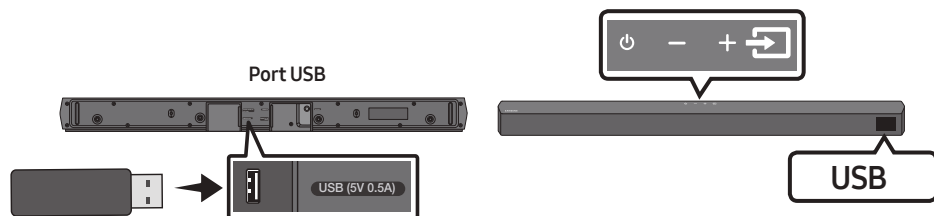

1. Podłączyć urządzenie USB do portu USB na spodzie produktu.
2. Nacisnąć przycisk  (**Źródło**) na panelu górnym albo na pilocie, a następnie wybrać tryb „USB”.
3. Na wyświetlaczu pojawi się komunikat „USB”.
4. Za pomocą systemu Soundbar można teraz odtwarzać pliki muzyczne zapisane na urządzeniach pamięci masowej.
  - System Soundbar wyłączy się automatycznie (Auto Power Down), jeżeli przez ponad 20 minut nie zostanie podłączone żadne urządzenie USB.

## Lista zgodności

Rozszerzenie	Kodek	Częstotliwość próbkowania	Szybkość transmisji
*.mp3	MPEG 1 Layer2	16 kHz ~ 48 kHz	80 ~ 320 kb/s
	MPEG 1 Layer3	16 kHz ~ 48 kHz	80 ~ 320 kb/s
	MPEG 2 Layer3	16 kHz ~ 48 kHz	80 ~ 320 kb/s
	MPEG 2.5 Layer3	16 kHz ~ 48 kHz	80 ~ 320 kb/s
*.wma	Wave_Format_MSAudio1	16 kHz ~ 48 kHz	56 ~ 128 kb/s
	Wave_Format_MSAudio2	16 kHz ~ 48 kHz	56 ~ 128 kb/s
*.aac	AAC	16 kHz ~ 96 kHz	48 ~ 320 kb/s
	AAC-LC	16 kHz ~ 96 kHz	128 ~ 192 kb/s 5.1-kanałowy 320 kb/s
	HE-AAC	24 kHz ~ 96 kHz	48 ~ 64 kb/s 5.1-kanałowy 160 kb/s
*.wav	-	16 kHz ~ 48 kHz	do 3000 kb/s
*.flac	FLAC	32 kHz ~ 192 kHz	162 ~ 8100 kb/s
*.aiff	AIFF	32 kHz ~ 192 kHz	1024 ~ 9216 kb/s
*.ogg	OGG 1.1.0	16 kHz ~ 48 kHz	50 ~ 500 kb/s

- Jeżeli na urządzeniu USB zapisanych jest zbyt wiele folderów (około 200) i plików (około 2000), uzyskanie dostępu do nich i odtworzenie ich przez głośnik Soundbar może zająć trochę czasu.
- Głośnik Soundbar obsługuje urządzenia USB wyłącznie z systemami plików FAT16 (~2GB), FAT32 (~2TB) lub NTFS (~2TB).

# 09 PODŁĄCZANIE DO URZĄDZENIA PRZENOŚNEGO

## Połączenie przez Bluetooth

Jeśli urządzenie przenośne jest podłączone do systemu Soundbar za pośrednictwem standardu Bluetooth, można cieszyć się dźwiękiem stereo bez obawy o płączące się kable.

- Połączenie jest ograniczone do jednego telewizora lub dwóch urządzeń Bluetooth jednocześnie.

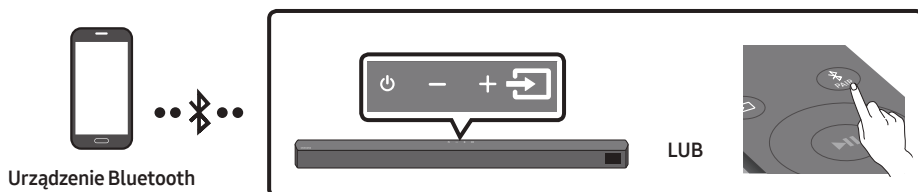

### Podłączenie początkowe

1. Naciśnij przycisk **PAIR** na pilocie zdalnego sterowania, aby przejść do trybu „**BT PAIRING**” .  
(LUB)
  - a. Nacisnąć przycisk **Źródło** na panelu górnym i wybrać tryb „**BT**” .  
Tryb „**BT**” po kilku sekundach zmienia się automatycznie na „**BT PAIRING**” albo zmienia się na „**BT READY**”, jeśli wykryto istniejące połączenie.
  - b. Jeśli pojawi się napis „**BT READY**” nacisnąć i przytrzymać przycisk **Źródło** na panelu górnym listwy Soundbar przez ponad 5 sekund, aby wyświetlić komunikat „**BT PAIRING**”.
2. Wybierz opcję „**[AV] Samsung Soundbar B5-Series**” z listy.
  - Po podłączeniu systemu Soundbar do urządzenia Bluetooth na przednim wyświetlaczu pojawią się komunikaty **[Nazwa urządzenia Bluetooth]** → „**BT**”.
3. Na systemie Soundbar można teraz odtwarzać pliki muzyczne z urządzenia połączonego przez Bluetooth.



### Jeśli nie udało się połączyć urządzenia

- Jeśli poprzednio podłączony system Soundbar (np. „**[AV] Samsung Soundbar B5-Series**”) pojawia się na liście, należy go usunąć.
- Następnie powtórz kroki 1 i 2.

### UWAGA

- Po pierwszorazowym połączeniu listwy Soundbar z urządzenia przenośnego ponowne nawiązanie połączenia odbywa się za pomocą trybu „**BT READY**”.

## Jaka jest różnica między trybem BT READY a BT PAIRING?

- **BT READY** : Ten tryb umożliwia wyszukiwanie wcześniej połączonych telewizorów lub połączenie z listwą Soundbar wcześniej połączonych urządzeń przenośnych.
- **BT PAIRING** : W tym trybie możesz połączyć listwę Soundbar z nowym urządzeniem. (Nacisnąć przycisk  **PAIR** na pilocie lub nacisnąć i przytrzymać przycisk  (**Źródło**) na górnej części listwy Soundbar przez ponad 5 sekund, gdy listwa Soundbar jest w trybie „BT”).

## UWAGI

- Jeśli podczas podłączania urządzenia Bluetooth wyświetli się żądanie wprowadzenia kodu PIN, wprowadź <0000>.
- W trybie połączenia Bluetooth połączenie Bluetooth zostanie utracone, jeśli odległość pomiędzy systemem Soundbar a urządzeniem Bluetooth przekroczy 10 metrów.
- System Soundbar wyłącza się automatycznie po 20 minutach w stanie gotowości.
- System Soundbar może nieprawidłowo wykonać operację wyszukiwania lub połączenia Bluetooth w następujących przypadkach:
  - Jeżeli wokół systemu Soundbar występuje silne pole elektryczne.
  - Jeżeli kilka urządzeń Bluetooth jest jednocześnie skojarzonych z systemem Soundbar.
  - Jeżeli urządzenie Bluetooth jest wyłączone, nie znajduje się na odpowiednim miejscu lub działa nieprawidłowo.
- Urządzenia elektroniczne mogą powodować zakłócenia sygnału radiowego. Urządzenia generujące fale elektromagnetyczne, takie jak kuchenki mikrofalowe, bezprzewodowe urządzenia LAN itp., nie mogą znajdować się w pobliżu urządzenia głównego Soundbar.
- Zestaw Soundbar obsługuje dane SBC (44,1 kHz, 48 kHz).
- Należy podłączać tylko urządzenia Bluetooth obsługujące funkcję A2DP (AV).
- Nie można podłączać zestawu Soundbar do urządzenia Bluetooth, obsługującego tylko funkcję HF (Hands Free).
- Po skojarzeniu listwy Soundbar z urządzeniem Bluetooth wybranie opcji „**[AV] Samsung Soundbar B5-Series**” z listy zeskanowanych urządzeń spowoduje automatyczne przełączenie listwy Soundbar w tryb „BT”.
  - Dostępne wtedy, gdy zestaw Soundbar znajduje się na liście urządzeń połączonych z urządzeniem Bluetooth. (Urządzenie Bluetooth i zestaw Soundbar muszą być wcześniej co najmniej raz połączone).
- Zestaw Soundbar zostanie wyświetlony na liście wyszukiwanych urządzeń urządzenia Bluetooth tylko wtedy, gdy na zestawie Soundbar wyświetlony jest komunikat „**BT READY**”.

## Włączanie Bluetooth Power (SOUND MODE)

Jeżeli uprzednio sparowane urządzenie Bluetooth spróbuje się połączyć z listwą Soundbar, kiedy funkcja Bluetooth Power jest włączona, a listwa Soundbar jest wyłączona, wówczas listwa Soundbar automatycznie się włączy.

1. Naciśnij i przytrzymaj przycisk **SOUND MODE** na pilocie przez co najmniej 5 sekund, gdy listwa Soundbar jest włączona.
2. Na wyświetlaczu listwy Soundbar pojawi się komunikat „**ON-BLUETOOTH POWER**”.



## Odłączanie urządzenia Bluetooth od listwy Soundbar

Urządzenia Bluetooth można odłączyć od systemu Soundbar. Aby zapoznać się z instrukcją, należy przeczytać podręcznik użytkownika urządzenia Bluetooth.

- System Soundbar zostanie odłączony.
- Po odłączeniu systemu Soundbar od urządzenia Bluetooth na przednim wyświetlaczu listwy Soundbar pojawi się komunikat „**BT DISCONNECTED**”.

## Odłączanie systemu Soundbar od urządzenia Bluetooth

Nacisnąć przycisk  (**Źródło**) na panelu górnym albo na pilocie i wybrać tryb inny niż „**BT**”.

- Odłączanie może trochę potrwać, gdyż urządzenie Bluetooth musi otrzymać odpowiedź od urządzenia Soundbar. (Czas odłączania może się różnić w zależności od urządzenia Bluetooth).
- Po odłączeniu systemu Soundbar od urządzenia Bluetooth na przednim wyświetlaczu listwy Soundbar pojawi się komunikat „**BT DISCONNECTED**”.

### **UWAGI**

- W trybie połączenia Bluetooth połączenie Bluetooth może zostać utracone, jeśli odstęp pomiędzy systemem Soundbar a urządzeniem Bluetooth przekracza odległość 10 m.
- System Soundbar wyłącza się automatycznie po 20 minutach w trybie gotowości.

### **Więcej informacji o połączeniu Bluetooth**

Bluetooth to technologia umożliwiająca urządzeniom posiadającym funkcję Bluetooth łatwą interakcję ze sobą za pomocą bezprzewodowego połączenia o krótkim zasięgu.

- Urządzenia Bluetooth mogą powodować szum lub nieprawidłowe działanie, w zależności od sposobu użycia, jeżeli:
  - Część urządzenia jest w kontakcie z systemem odbioru/transmisji urządzenia Bluetooth lub systemu Soundbar.
  - Z powodu wahań pola elektrycznego powstałych na skutek przeszkód takich jak ściany, narożniki lub ścianki działowe.
  - W przypadku narażenia urządzenia na zakłócenia elektryczne pochodzące od urządzeń korzystających z tej samej częstotliwości, takich jak sprzęt medyczny, kuchenki mikrofalowe lub urządzenie bezprzewodowe LAN.
- System Soundbar należy kojarzyć z urządzeniem Bluetooth zachowując niewielką odległość pomiędzy nimi.
- Im większa odległość pomiędzy systemem Soundbar a urządzeniem Bluetooth, tym gorsza jakość. Jeżeli odległość przekroczy zasięg roboczy Bluetooth, nastąpi utrata połączenia.
- W obszarach słabego odbioru łączność Bluetooth może nie działać poprawnie.
- Połączenie Bluetooth działa tylko w pobliżu zestawu. Połączenie zostaje automatycznie przerwane w przypadku odległości przekraczającej ten zasięg. Nawet w tym zasięgu jakość dźwięku może ulec pogorszeniu z powodu przeszkód takich jak ściany lub drzwi.
- To urządzenie bezprzewodowe może powodować zakłócenia elektryczne podczas pracy.

## Połączenie Bluetooth Multi

Listwa Soundbar może być jednocześnie połączona z 2 urządzeniami Bluetooth.



1. Podłączyć listwę Soundbar do maksymalnie dwóch urządzeń Bluetooth. (Patrz strona 29)
2. Muzyka odtwarzana jest z jednego z podłączonych urządzeń Bluetooth, gdy podłączone są dwa urządzenia.
3. Jeśli muzyka jest odtwarzana z urządzenia Bluetooth „B” podczas odtwarzania z urządzenia „A”, muzyka zacznie być odtwarzana na urządzeniu „B” i automatycznie zatrzymana/wstrzymana na urządzeniu „A”.
4. W wersjach starszych niż AVRCP V1.4 czas przełączania urządzenia odtwarzającego muzykę może być opóźniony.

## Parowanie Bluetooth Multi

### Parowanie wielu urządzeń z listwą Soundbar

1. Włączyć listwę Soundbar.
2. Tylko w trybie „BT”: naciśnij i przytrzymaj przycisk  (źródło) na górnej części obudowy głośnika Soundbar przez co najmniej 5 sekund, aby głośnik Soundbar przełączył się w tryb „BT PAIRING”. Następnie w urządzeniu Bluetooth włącz funkcję Bluetooth i wybierz głośnik Soundbar z listy dostępnych urządzeń. Głośnik Soundbar automatycznie nawiąże połączenie z urządzeniem Bluetooth.
3. Drugie urządzenie Bluetooth można sparować i połączyć z listwą Soundbar tą samą metodą. W przypadku próby podłączenia 3-go urządzenia, podłączone urządzenie, które nie odtwarza dźwięku, utraci połączenie Bluetooth, ale nadal będzie sparowane z listwą Soundbar.
4. Stosując tę samą metodę można sparować nawet 8 urządzeń Bluetooth, przy czym tylko ostatnie 2 będą nadal połączone z listwą Soundbar w tym samym momencie.

### UWAGI

- Jednocześnie do listwy Soundbar podłączyć można tylko jeden telewizor firmy Samsung lub dwa urządzenia Bluetooth.
- Listwa Soundbar zostanie odłączona od urządzeń Bluetooth, gdy otrzyma żądanie połączenia z telewizora Samsung.
- Domyślnym ustawieniem głośnika Soundbar jest „ON-BT MULTI CONNECTION”. Aby przywrócić tryb niebędący obsługą wielu połączeń z innego trybu, naciśnij przycisk  PAIR na pilocie i przytrzymaj go przed ponad 5 sekund w trybie czuwania, aż na wyświetlaczu pojawi się komunikat „OFF-BT MULTI CONNECTION”.

# 10 MONTOWANIE WSPORNIKA ŚCIENNEGO

## Środki ostrożności przy instalacji

- Zestaw należy montować wyłącznie na pionowych ścianach.
- Nie wolno montować wspornika w miejscach o wysokiej temperaturze lub wilgotności.
- Należy sprawdzić, czy ściana jest wystarczająco wytrzymała, by utrzymać ciężar produktu.  
W przeciwnym razie należy ją wzmocnić lub wybrać inne miejsce do montażu produktu.
- Należy zakupić i zastosować śruby mocujące lub kotwy odpowiednie do rodzaju posiadanej ściany (płyty gipsowej, płyty żelaznej, drewna itd.) W miarę możliwości należy zamontować śruby wsporcze w kołkach w ścianie.
- Należy zakupić odpowiednie wkręty w zależności od typu i grubości ściany, na której zostanie zamontowana listwa Soundbar.
  - Średnica: M5
  - Długość: zalecane L 35 mm lub dłuższe.
- Przed zamontowaniem listwy Soundbar na ścianie należy podłączyć przewody z systemu do urządzeń zewnętrznych.
- Przed montażem upewnij się, że jednostka jest wyłączona i odłączona do źródła zasilania. W przeciwnym razie istnieje ryzyko porażenia elektrycznego.

## Komponenty montażowe



Szablon do montażu na ścianie



Śruba mocująca



Śruba



Wspornik do montażu na ścianie

1. Umieść **Szablon do montażu na ścianie** na powierzchni ściany.
  - **Szablon do montażu na ścianie** musi być ustawiony poziomo.
  - Jeśli na ścianie zamontowany jest telewizor, montaż listwy Soundbar należy wykonać w odległości co najmniej 5 cm pod telewizorem.

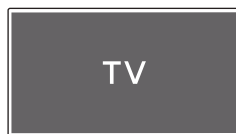

Co najmniej 5 cm

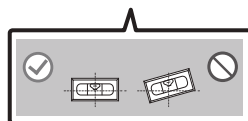
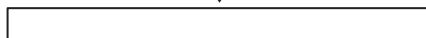

2. Wyrównaj oznaczenie **Linia środkowa do montażu na ścianie** papierowego szablonu z linią środkową telewizora (jeżeli listwa Soundbar jest montowana poniżej telewizora), a następnie przymocuj taśmą do ściany element **Szablon do montażu na ścianie**.

- Jeżeli listwa nie jest mocowana poniżej telewizora, należy ustawić oznaczenie **Linia środkowa** na środku obszaru montażu.

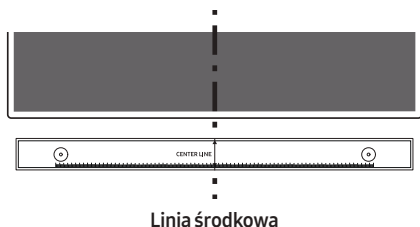

3. Za pomocą długopisu zaznacz położenia otworów i zdejmij **Szablon do montażu na ścianie**.

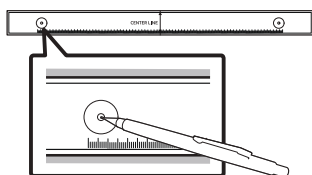

4. Używając wiertła odpowiedniej wielkości, wywierć w ścianie otwory w zaznaczonych miejscach.
- Jeżeli oznaczenia nie odpowiadają położeniu kotków, należy włożyć w otwory odpowiednie kotwy przed umieszczeniem w nich śrub wsporczych. Jeżeli stosowane są kotwy, należy wywiercić odpowiednio duże otwory.

5. W każdą **Śrubę mocującą** wciśnij śrubę (sprzedawana oddzielnie), a następnie mocno wkręć ją w otwór śruby wsporczej.

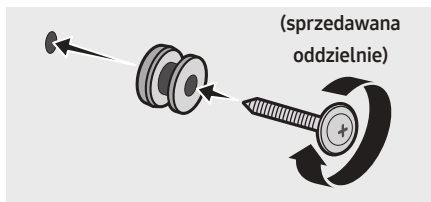

6. W odpowiednim ułożeniu na spodniej części listwy Soundbar zamontuj 2 elementy **Wspornik do montażu na ścianie** za pomocą 2 elementów **Śruba**.

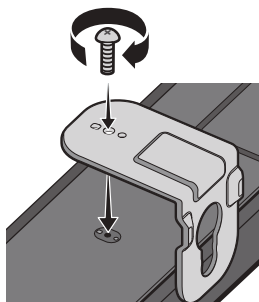

- Podczas montażu upewnij się, że części do zawieszania **Wspornik do montażu na ścianie** znajdują się za tylną częścią listwy Soundbar.

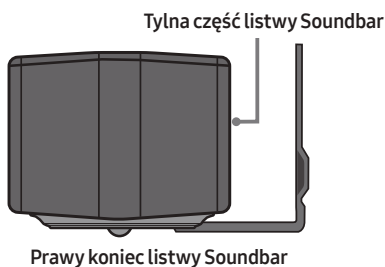

7. Zamontuj listwę Soundbar z przymocowanymi **Wspornik do montażu na ścianie**, zawieszając **Wspornik do montażu na ścianie** na **Śruba mocująca** na ścianie.

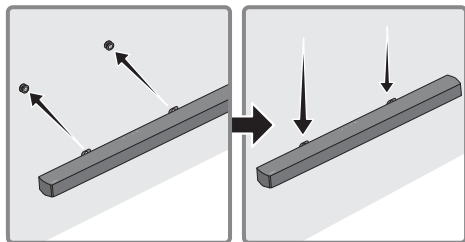

8. Przesuń listwę Soundbar w dół zgodnie z poniższą ilustracją, tak aby elementy **Wspornik do montażu na ścianie** były odpowiednio zabezpieczone na elementach **Śruba mocująca**.

- Wsuń elementy **Śruba mocująca** do szerszej (dolnej) części elementów **Wspornik do montażu na ścianie**, a następnie przesuń elementy **Wspornik do montażu na ścianie** w dół, tak aby elementy **Wspornik do montażu na ścianie** były odpowiednio zamocowane na elementach **Śruba mocująca**.

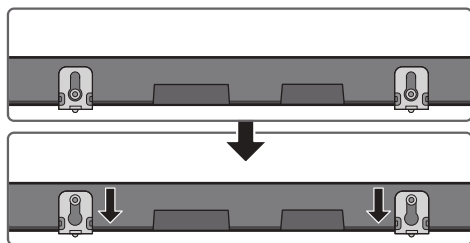

## 11 AKTUALIZACJA OPROGRAMOWANIA

Firma Samsung może w przyszłości oferować aktualizacje oprogramowania wbudowanego systemu Soundbar.

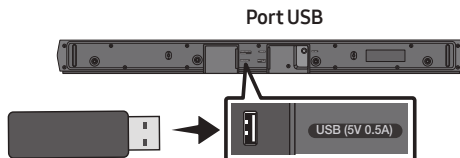

Jeżeli dostępna będzie aktualizacja oprogramowania wbudowanego systemu, możliwe będzie jego zaktualizowanie poprzez podłączenie urządzenia USB z zapisaną na nim aktualizacją oprogramowania do gniazda USB listwy Soundbar. Aby uzyskać więcej informacji na temat pobierania plików aktualizacji, należy odwiedzić stronę Samsung ([www.samsung.com](http://www.samsung.com) → Support). Następnie wybrać typ produktu lub wprowadzić numer modelu listwy Soundbar, wybrać opcję Oprogramowanie i aplikacje, a następnie Pobrane. Nazwy opcji mogą być różne.

### Sprawdzanie wersji oprogramowania wbudowanego

1. Wyłączyć listwę Soundbar.
2. Naciśnięć i przytrzymać przycisk  (**Kontrola dźwięku**) na pilocie przez około 5 sekund.
3. Każda wersja pojawia się w następującej kolejności na listwie Soundbar.  
(Wersja oprogramowania → **HDMI** → **Tx** → **Rx**)
  - **Tx** : bezprzewodowy moduł Tx w listwie Soundbar.
  - **Rx** : bezprzewodowy moduł Rx w listwie Głośnik niskotonowy.
  - **Pokazana wersja R2**
    - Brak połączenia z tylnym z tylnym modułem R2---
    - Podłączony tylny moduł R2xxx

## Procedura aktualizacji

**Ważne:** Funkcja aktualizacji powoduje usunięcie wszystkich ustawień użytkownika. Zalecamy zapisanie ustawień, aby ułatwić ich przywrócenie po aktualizacji oprogramowania. Należy pamiętać, że aktualizacja oprogramowania wbudowanego powoduje także zresetowanie połączenia subwoofera.

1. Podłączyć napęd USB do portu USB komputera.  
**Ważne:** Upewnić się, że na napędzie USB nie ma plików muzycznych. Może to spowodować niepowodzenie aktualizacji oprogramowania wbudowanego.
2. Przejdź na stronę (samsung.com) → wybierz opcję Wprowadź numer modelu, a następnie nazwę modelu głośnika Soundbar. Wybierz instrukcje obsługi i materiały do pobrania, a następnie pobierz plik najnowszej wersji oprogramowania.
3. Zapisz pobrane oprogramowanie w napędzie USB i wybierz opcję „Rozpakuj tutaj”, by rozpakować folder.
4. Wyłączyć listwę Soundbar i podłączyć pamięć USB zawierającą aktualizację oprogramowania do portu USB.
5. Włącz głośnik Soundbar i zmień źródło na tryb „USB”. W ciągu 3 minut wyświetli się komunikat „UPDATE” i rozpocznie aktualizacja. Po zakończeniu aktualizacji, głośnik Soundbar wyłączy się i włączy automatycznie.
6. Naciśnij przycisk **— + (Głośność)** na górnym panelu i przytrzymaj go przez 5 sekund. Na wyświetlaczu pojawi się komunikat „INIT”, a głośnik Soundbar się wyłączy. Aktualizacja zostanie zakończona.
  - Produkt korzysta z funkcji DUAL BOOT. Jeśli aktualizacja oprogramowania sprzętowego nie powiedzie się, można je zaktualizować ponownie.
7. Przywrócić ustawienia listwy Soundbar.

## Jeśli na ekranie nie pojawia się komunikat UPDATE

1. Wyłącz listwę Soundbar, odłącz urządzenie USB zawierające aktualizację oprogramowania i podłącz je ponownie do portu USB listwy Soundbar.
2. Odłącz przewód zasilający listwy Soundbar, ponownie go podłącz, a następnie włącz listwę Soundbar.

### UWAGI

- Aktualizacja oprogramowania może nie działać prawidłowo, jeśli na urządzeniu USB są zapisane pliki dźwiękowe obsługiwane przez listwę Soundbar.
- Nie odłączaj zasilania ani nie wyjmuj urządzenia USB podczas aktualizacji. Po zakończeniu aktualizacji oprogramowania urządzenie główne zostanie automatycznie wyłączone.
- Po zakończeniu aktualizacji zdefiniowana przez użytkownika konfiguracja listwy Soundbar zostaje zainicjowana, umożliwiając zresetowanie ustawień. Zalecamy zapisanie ustawień, aby możliwe było ich łatwe przywrócenie po wykonaniu aktualizacji. Uwaga: podczas aktualizacji oprogramowania połączenie z głośnikiem niskotonowym zostanie zresetowane. Jeśli połączenie z głośnikiem niskotonowym nie zostanie przywrócone automatycznie po aktualizacji, przejdź do strony 16. Jeśli aktualizacja się nie powiodła, sprawdź czy napęd USB nie jest uszkodzony.
- Użytkownicy systemu Mac OS powinni korzystać z urządzeń USB w formacie MS-DOS (FAT).
- Opcja aktualizacji oprogramowania przez USB może być niedostępna, zależnie od producenta urządzenia USB.

# 12 ROZWIĄZYWANIE PROBLEMÓW

Przed zgłoszeniem się do serwisu należy sprawdzić następujące informacje.

## Głośnik Soundbar się nie włącza.

- Sprawdzić, czy przewód zasilający listwy Soundbar jest prawidłowo podłączony do gniazdka elektrycznego.

## Głośnik Soundbar działa nierówno.

- Po odłączeniu przewodu zasilającego podłączyć go ponownie.
- Włączyć urządzenie zewnętrzne i spróbuj ponownie.
- W przypadku braku sygnału listwa Soundbar wyłącza się automatycznie po upływie określonego czasu. Włączyć zasilanie. (Patrz strona 7.)

## Jeśli pilot nie działa.

- Skieruj pilota prosto w stronę głośnika Soundbar.
- Wymienić baterie na nowe.

## Głośnik Soundbar nie odtwarza żadnego dźwięku.

- Poziom głośności listwy Soundbar jest zbyt niski lub urządzenie jest wyciszone. Dostosować poziom głośności.
- Jeśli podłączono urządzenie zewnętrzne (dekoder STB, urządzenie Bluetooth, urządzenie mobilne itd.), dostosować poziom głośności urządzenia zewnętrznego.
- Aby odtwarzać dźwięk z telewizora, wybrać listwę Soundbar. (Telewizor Samsung: Strona główna (🏠) → Menu → Ustawienia (⚙️) → Wszystkie ustawienia (⚙️) → Dźwięk → Wyjście dźwięku → Wybierz listwę Soundbar)
- Połączenie przewodowe z listwą Soundbar nie może być luźne. Odłączyć przewód i podłączyć go ponownie.
- Odłączyć całkowicie przewód zasilający, podłączyć go ponownie i włączyć zasilanie.
- Zainicjować produkt i spróbować ponownie. (Patrz strona 36.)

## Subwoofer nie odtwarza żadnego dźwięku.

- Sprawdzić, czy dioda LED z tyłu głośnika niskotonowego świeci na niebiesko. Ponownie podłączyć listwę Soundbar i głośnik niskotonowy, jeśli wskaźnik miga na niebiesko lub świeci na czerwono. (Patrz strona 17.)
- Jeśli między listwą Soundbar i głośnikiem niskotonowym znajduje się przeszkoda, może wystąpić problem. Przenieść urządzenie do obszaru, w którym nie ma przeszkód.
- Połączenie może zostać przerwane przez inne pobliskie urządzenia emitujące sygnały o częstotliwości radiowej. Trzymać głośnik z dala od takich urządzeń.
- Wyjąć i ponownie podłączyć wtyczkę zasilającą.

## Głośność głośnika niskotonowego jest zbyt niska.

- Oryginalna głośność odtwarzanej zawartości może być niska. Spróbować wyregulować poziom głośności głośnika niskotonowego. (Patrz strona 12.)
- Ustawić głośnik niskotonowy bliżej siebie.



## Jeśli telewizor nie jest podłączony za pośrednictwem portu HDMI TO TV (ARC).

- Sprawdzić, czy przewód HDMI jest prawidłowo podłączony do złącza ARC. (Patrz strona 22.)
- Podłączenie może być niemożliwe ze względu na podłączone urządzenie zewnętrzne (dekoder STB, konsola do gier itd.). Podłączyć bezpośrednio do listwy Soundbar.
- Funkcja HDMI-CEC może nie być włączona w telewizorze. Włączyć funkcję CEC w menu telewizora. (Telewizor Samsung: Strona główna (🏠) → Menu → Ustawienia (⚙️) → Wszystkie ustawienia (⚙️) → Połączenie → Menedżer urządzeń zewnętrznych → Anynet+ (HDMI-CEC) Wł.)

## Brak dźwięku podczas podłączania do telewizora w trybie HDMI TO TV (ARC).

- Urządzenie nie jest w stanie odtworzyć sygnału wejściowego. Zmienić wyjście dźwięku telewizora na PCM lub Dolby Digital. (Telewizor Samsung: Strona główna (🏠) → Menu → Ustawienia (⚙️) → Wszystkie ustawienia (⚙️) → Dźwięk → Ustawienia eksperckie → Format wyjściowego dźwięku cyfrowego)

## Głośnik Soundbar nie łączy się za pomocą Bluetooth.

- W przypadku nawiązywania połączenia z nowym urządzeniem przejść do trybu „**BT PAIRING**”. (Nacisnąć przycisk  **PAIR** na pilocie lub nacisnąć i przytrzymać przycisk  (**Źródło**) na panelu przez co najmniej 5 sekund.)
- Jeśli listwa Soundbar jest podłączona do innego urządzenia, w celu zmiany połączenia należy najpierw odłączyć to urządzenie.
- Na urządzeniu do podłączenia ponownie nawiązać połączenie po wyczyszczeniu listy głośników Bluetooth. (Telewizor Samsung: Strona główna (🏠) → Menu → Ustawienia (⚙️) → Wszystkie ustawienia (⚙️) → Dźwięk → Wyjście dźwięku → Lista głośników Bluetooth)
- Automatyczne nawiązywanie połączenia z telewizorem może być wyłączone. Gdy listwa Soundbar pracuje w trybie „**BT READY**”, nacisnąć i przytrzymać przycisk **Lewo** na pilocie listwy Soundbar przez 5 sekund, aby wybrać tryb **ON-TV CONNECT**. Jeśli jest widoczna opcja **OFF-TV CONNECT**, ponownie nacisnąć i przytrzymać przycisk **Lewo** przez 5 sekund, aby zmienić wybór.
- Wyjąć i ponownie podłączyć wtyczkę zasilającą, a następnie ponowić próbę.
- Zainicjować produkt i spróbować ponownie. (Patrz strona 36.)

## Dźwięk zanika podczas połączenia za pomocą Bluetooth.

- Jeśli urządzenie połączone za pomocą Bluetooth znajdzie się zbyt daleko od głośnika Soundbar, może wystąpić zanikanie dźwięku. Umieść urządzenie bliżej głośnika Soundbar.
- Jeśli część ciała użytkownika ma kontakt z urządzeniem Bluetooth lub produkt został umieszczony na metalowym elemencie meblowania, może wystąpić zanikanie dźwięku. Sprawdź miejsce montażu i warunki użytkowania.

## Obsługa wielu połączeń Bluetooth nie działa.

- Kiedy telewizor jest podłączony do głośnika Soundbar, obsługa wielu połączeń Bluetooth może nie działać. Odłącz głośnik Soundbar od telewizora i spróbuj ponownie.
- Sprawdź, czy obsługa wielu połączeń Bluetooth jest włączona. (Sprawdź sekcję „**Głośnik Soundbar nie łączy się za pomocą Bluetooth.**”).
- Odłącz aktualnie odtwarzające urządzenie, sparuj urządzenie, które chcesz połączyć, a następnie ponownie podłącz poprzednie urządzenie.
- Jeśli nie słychać dźwięku nawet po poprawnym połączeniu, sprawdź sekcję „**Dźwięk zanika podczas połączenia za pomocą Bluetooth.**”.

## Głośnik Soundbar nie włącza się automatycznie razem z telewizorem.

- W przypadku wyłączenia listwy Soundbar podczas oglądania telewizora synchronizacja zasilania z telewizorem zostaje dezaktywowana. Najpierw wyłączyć telewizor.



# 13 LICENCJI



Manufactured under license from Dolby Laboratories. Dolby, Dolby Audio and the double-D symbol are trademarks of Dolby Laboratories Licensing Corporation.



For DTS patents, see <http://patents.dts.com>.  
Manufactured under license from DTS Licensing Limited. DTS, the Symbol, DTS in combination with the Symbol, DTS and the Symbol together, Virtual:X, the DTS Virtual:X logo, and DTS 2.0 Channel are registered trademarks or trademarks of DTS, Inc. in the United States and/or other countries. © DTS, Inc. All Rights Reserved.



The terms HDMI and HDMI High-Definition Multimedia Interface, and the HDMI Logo are trademarks or registered trademarks of HDMI Licensing Administrator, Inc. in the United States and other countries.



The Bluetooth® word mark and logos are registered trademarks owned by Bluetooth SIG, Inc. and any use of such marks by Samsung Electronics Co., Ltd. is under license. Other trademarks and trade names are those of their respective owners.



## [ENERGY STAR]

### ENERGY STAR qualified model only

- Your Samsung product is ENERGY STAR qualified in its factory default setting. Change to certain features, settings and functionality in this product can change the power consumption, possibly beyond the limits required for ENERGY STAR qualification.
- Environmental Protection Agency and Department of Energy. ENERGY STAR is a joint program of the Government agencies, designed to promote energy efficient products and practices.

Refer to [www.energystar.gov](http://www.energystar.gov) for more information of the ENERGY STAR Program.

### ENERGY STAR qualified model only (Applicable to Thin Client models only)

As an ENERGY STAR® Partner, SAMSUNG has determined that this product meets the ENERGY STAR® guidelines for energy efficiency.

- The ENERGY STAR Program has been to reduced greenhouse gas emissions and save energy through voluntary labeling.
- Power management setting of this product have been enabled by default, and have various timing setting from 1 minutes to 5 hours.
- The product can wake with a button press on the chassis from sleep mode.

### ENERGY STAR qualified model only (The other models)

- As an ENERGY STAR Partner, Samsung has determined that this product or product models meets the ENERGY STAR guideline for energy efficiency.

## 14 INFORMACJA O LICENCJI OPEN SOURCE

W przypadku wątpliwości i pytań dotyczących rozwiązań open source należy się skontaktować z zespołem Samsung Open Source (<http://opensource.samsung.com>).

## 15 WAŻNE INFORMACJE DOTYCZĄCE OBSŁUGI SERWISOWEJ

- Rysunki i ilustracje znajdujące się w tej instrukcji obsługi służą wyłącznie jako źródło informacji i mogą różnić się od rzeczywistego wyglądu produktu.
- Istnieje możliwość nałożenia opłaty administracyjnej w przypadku gdy:
  - (a) zostanie wezwany technik, a w urzędzeniu nie zostanie stwierdzona żadna wada (tj. w przypadku, gdy użytkownik nie przeczyta niniejszej instrukcji).
  - (b) urządzenie zostanie przyniesione do punktu napraw, a w urzędzeniu nie zostanie stwierdzona żadna wada (tj. w przypadku, gdy użytkownik nie przeczyta niniejszej instrukcji).
- Użytkownik zostanie poinformowany o wysokości takiej opłaty administracyjnej przed wykonaniem jakiegokolwiek naprawy lub wizytą technika na miejscu.

# 16 DANE TECHNICZNE I UWAGI

## Dane techniczne

Nazwa modelu	HW-B550
USB	5V/0,5A
Waga	2,1 kg
Wymiary (szer. x wys. x głęb.)	860,0 x 59,4 x 75,0 mm
Zakres temperatur roboczych	+5°C do +35°C
Zakres wilgotności roboczej	10 % ~ 75 %
WZMACNIACZ Znamionowa moc wyjściowa	160W(40Wx4)
Obsługiwane formaty odtwarzania (Dźwięk DTS 2.0 i DTS Virtual:X jest odtwarzany w formacie DTS.)	LPCM 2ch, Dolby Audio™ (Obsługa Dolby® Digital), DTS, DTS Virtual:X
MOC WYJŚCIOWA URZĄDZENIA BEZPRZEWODOWEGO Maks. moc nadajnika BT Maks. moc nadajnika SRD	100 mW dla 2,4 GHz – 2,4835 GHz 25 mW dla 5,725 GHz – 5,825 GHz

Nazwa głośnika niskotonowego	PS-WB65D
Waga	5,1 kg
Wymiary (szer. x wys. x głęb.)	184,0 x 346,0 x 295,0 mm
WZMACNIACZ Znamionowa moc wyjściowa	250W
MOC WYJŚCIOWA URZĄDZENIA BEZPRZEWODOWEGO Maks. moc nadajnika SRD	25 mW dla 5,725 GHz – 5,825 GHz

Całkowity pobór mocy w trybie czuwania (W)	2,0W
Bluetooth Metoda dezaktywacji portu	Naciśnij i przytrzymaj przycisk <b>SOUND MODE</b> przez co najmniej 5 sekund, by wyłączyć funkcję Bluetooth Power.

## UWAGI

- Samsung Electronics Co., Ltd. zastrzega sobie prawo do zmiany danych technicznych bez uprzedzenia.
- Wagę i wymiary podano w przybliżeniu.

Niniejszym firma Samsung Electronics zaświadcza, że to urządzenie radiowe jest zgodne z zapisami Dyrektywy 2014/53/EU i innymi odpowiadającymi wymogami prawnymi obowiązującymi w Wielkiej Brytanii. Pełny tekst Deklaracji Zgodności można przeczytać na stronie <http://www.samsung.com>. W tym celu należy kliknąć opcję Wsparcie i wprowadzić nazwę produktu. Urządzenia można używać we wszystkich państwach UE i w Wielkiej Brytanii.



### **[Sposób poprawnego usuwania baterii, w które wyposażony jest niniejszy produkt]**

#### **(Dotyczy krajów, w których stosuje się systemy segregacji odpadów)**

Niniejsze oznaczenie na baterii, instrukcji obsługi lub opakowaniu oznacza, że po upływie okresu użytkowania baterie, w które wyposażony był dany produkt, nie mogą zostać usunięte wraz z innymi odpadami pochodzącymi z gospodarstw domowych. Przy zastosowaniu takiego oznaczenia symbole chemiczne (Hg, Cd lub Pb) wskazują, że dana bateria zawiera rtęć, kadm lub ołów w ilości przewyższającej poziomy odniesienia opisane w dyrektywie WE 2006/66.

Jeśli baterie nie zostaną poprawnie zutylizowane, substancje te mogą powodować zagrożenie dla zdrowia ludzkiego lub środowiska naturalnego.



#### **Prawidłowe usuwanie produktu**

#### **(zużyty sprzęt elektryczny & elektroniczny)**

#### **(Dotyczy krajów, w których stosuje się systemy segregacji odpadów)**

To oznaczenie umieszczone na produkcie, akcesoriach lub dokumentacji oznacza, że po zakończeniu eksploatacji nie należy tego produktu ani jego akcesoriów (np. ładowarki, zestawu słuchawkowego, przewodu USB) wyrzucać wraz ze zwykłymi odpadami gospodarstwa domowego. Aby uniknąć szkodliwego wpływu na środowisko naturalne i zdrowie ludzi wskutek niekontrolowanego usuwania odpadów, prosimy o oddzielenie tych przedmiotów od odpadów innego typu oraz o odpowiedzialny recykling i praktykowanie ponownego wykorzystania materiałów.

W celu uzyskania informacji na temat miejsca i sposobu bezpiecznego dla środowiska recyklingu tych przedmiotów, użytkownicy w gospodarstwach domowych powinni skontaktować się z punktem sprzedaży detalicznej, w którym dokonali zakupu produktu, lub z organem władz lokalnych.

Użytkownicy w firmach powinni skontaktować się ze swoim dostawcą i sprawdzić warunki umowy zakupu. Produktu ani jego akcesoriów nie należy usuwać razem z innymi odpadami komercyjnymi.

Informacje na temat działań proekologicznych firmy Samsung oraz przepisów dotyczących poszczególnych produktów, np. rozporządzenia REACH, WEEE, norm dla baterii, można znaleźć na stronie: [www.samsung.com/uk/aboutsamsung/sustainability/environment/our-commitment/data/](http://www.samsung.com/uk/aboutsamsung/sustainability/environment/our-commitment/data/)

### **ROZPORZĄDZENIE KOMISJI (UE) 2019/1782**

Wymogi dotyczące ekoprojektu dla zasilaczy zewnętrznych :

[www.samsung.com/global/ecodesign\\_component](http://www.samsung.com/global/ecodesign_component)

# BEZPEČNOSTNÍ INFORMACE

## BEZPEČNOSTNÍ VAROVÁNÍ

ABYSTE PŘEDEŠLI RIZIKU ÚRAZU ELEKTRICKÝM PROUDEM, NEODNÍMEJTE ZADNÍ KRYT PŘÍSTROJE.

UVNITŘ PŘÍSTROJE NEJSOU ŽÁDNÁ SERVISNÍ MÍSTA. OPRAVU SVĚŘTE KVALIFIKOVANÉMU SERVISNÍMU TECHNIKOVÍ.





Popis symbolů, které se mohou vyskytovat na vašem produktu Samsung, najdete v níže uvedené tabulce.

## VAROVÁNÍ

- Tento přístroj musí být vždy připojen k síťové zásuvce, která je řádně uzemněna.

## VÝSTRAHA

- ABYSTE PŘEDEŠLI RIZIKU ÚRAZU ELEKTRICKÝM PROUDEM, ZASUŇTE ŠIROKOU ČÁST VIDLICE SÍŤOVÉ ZÁSTRČKY DO ŠIROKÉHO VÝŘEZU AŽ NA DORAZ.
- Tento přístroj musí být vždy připojen k síťové zásuvce, která je řádně uzemněna.
- Pro odpojování přístroje od sítě je třeba odpojit síťový napájecí kabel ze síťové zástrčky, a z tohoto důvodu musí být tato zástrčka snadno přístupná.
- Nevystavujte tento přístroj kapající nebo stříkající vodě. Neumistujte na přístroj nádoby naplněné kapalinou, například vázy.
- Pro úplné vypnutí přístroje je nutné vytáhnout napájecí zásuvku ze zástrčky. Napájecí zásuvka proto musí být vždy dobře přístupná.

	<b>VÝSTRAHA</b> <b>RIZIKO ÚRAZU ELEKTRICKÝM PROUDEM. NEOTEVÍREJTE!</b>	
	Tento symbol znamená, že součásti uvnitř jsou pod vysokým napětím. Jakýkoli kontakt s vnitřní částí přístroje je nebezpečný.	
	Tento symbol označuje, že k tomuto přístroji byla přiložena důležitá dokumentace týkající se provozu a údržby.	
	Výrobek třídy II: Tento symbol indikuje, že zařízení nevyžaduje ochranné elektrické uzemnění. Nenachází-li se na produktu s napájecím kabelem tento symbol, MUSÍ být produkt spolehlivě uzemněn.	
	Střídavé napětí (AC): Tento symbol indikuje, že jmenovité napětí označené tímto symbolem je střídavé napětí.	
	Stejnoseměrné napětí (DC): Tento symbol indikuje, že jmenovité napětí označené tímto symbolem je stejnosměrné napětí.	
	Upozornění, nahlédněte do pokynů k použití: Tento symbol radí uživateli, aby nahlédli do uživatelské příručky, kde najde další informace související s bezpečností.	

# BEZPEČNOSTNÍ OPATŘENÍ

1. Ujistěte se, že zdroj napětí AC ve vašem domě odpovídá požadavkům napájení uvedeným na identifikačním štítku nalepeném na spodní straně produktu. Přístroj instalujte ve vodorovné poloze na vhodný podklad (např. nábytek) s dostatečným prostorem okolo pro větrání 7 – 10 cm. Neblokuje ventilační otvory. Neumisťujte přístroj na zesilovače ani jiná zařízení, která se mohou zahřívat. Přístroj je navržen pro nepřetržité používání. Pro úplné vypnutí přístroje odpojte napájecí zástrčku od zásuvky. Pokud se chystáte přístroj delší dobu nepoužívat, odpojte jej od zásuvky.
2. Během bouřky odpojte zástrčku napájecího kabelu ze zásuvky elektrorozvodné sítě. Napětové špičky způsobené blesky by mohly přístroj poškodit.
3. Přístroj nevystavujte přímému slunečnímu světlu nebo jiným zdrojům tepla. Hrozí přehřátí a následná porucha přístroje.
4. Přístroj chraňte před vlhkostí (např. vázy) a horkem (např. krb) a neumisťujte jej do blízkosti zdrojů silných magnetických nebo elektrických polí. V případě poruchy přístroje odpojte napájecí kabel od elektrorozvodné sítě. Přístroj není určen k průmyslovému využití. Používejte jej pouze pro osobní účely. Pokud byl přístroj uložen v chladném prostředí, může dojít ke kondenzaci. Při přepravě přístroje v zimním období počkejte před jeho opětovným použitím přibližně 2 hodiny, než získá pokojovou teplotu.
5. Baterie používaná v tomto přístroji obsahuje chemikálie, které mohou poškodit životní prostředí. Nevyhazujte použité baterie do běžného domovního odpadu. Nevyhazujte baterie do ohně. Nezkrajte, nerozebírejte nebo nepřehřívejte baterie.  
**VÝSTRAHA:** V případě nesprávné výměny baterie hrozí riziko výbuchu. Baterii vyměňujte pouze za baterii stejného typu.

# OBSAH

<b>01</b>	<b>Kontrola součástí</b>	<b>6</b>
<b>02</b>	<b>Popis výrobku</b>	<b>7</b>
	Přední panel/horní panel Soundbaru	7
	Dolní panel zařízení Soundbar	8
<b>03</b>	<b>Používání dálkového ovladače</b>	<b>9</b>
	Vložení baterií do dálkového ovladače (2 tužkové baterie AAA)	9
	Jak používat dálkový ovladač	9
	Používání skrytých tlačítek (tlačítka s více funkcemi)	13
	Výstupní specifikace pro různé režimy zvukových efektů	13
	Nastavení hlasitosti zařízení Soundbar pomocí dálkového ovladače televizoru	14
<b>04</b>	<b>Připojení zařízení Soundbar</b>	<b>15</b>
	Připojení napájení	15
	Připojení Soundbaru k subwooferu	16
	Připojení sady SWA-9100S (prodává se samostatně) k Soundbaru	19
<b>05</b>	<b>Používání kabelového připojení k Televizoru</b>	<b>21</b>
	Metoda 1: Připojení pomocí optického kabelu	21
	Metoda 2: Připojení televizoru pomocí kabelu HDMI	22
<b>06</b>	<b>Používání bezdrátového připojení k Televizoru</b>	<b>24</b>
	Připojení přes Bluetooth	24

<b>07</b>	<b>Připojení externího zařízení</b>	<b>26</b>
	Metoda 1: Připojení pomocí optického kabelu	26
	Metoda 2: Připojení pomocí kabelu HDMI	27
<b>08</b>	<b>Připojení paměťového zařízení USB</b>	<b>28</b>
<b>09</b>	<b>Připojení mobilního zařízení</b>	<b>29</b>
	Připojení přes Bluetooth	29
<b>10</b>	<b>Instalace sady pro upevnění na stěnu</b>	<b>33</b>
	Bezpečnostní opatření při montáži	33
	Součásti pro upevnění na stěnu	33
<b>11</b>	<b>Aktualizace softwaru</b>	<b>35</b>
	Jak ověřit verzi firmwaru	35
	Postup aktualizace	36
	Pokud se nezobrazí UPDATE	36
<b>12</b>	<b>Řešení problémů</b>	<b>37</b>
<b>13</b>	<b>Licence</b>	<b>39</b>
<b>14</b>	<b>Poznámka k licenci otevřeného softwaru</b>	<b>40</b>
<b>15</b>	<b>Důležité upozornění k servisu</b>	<b>40</b>
<b>16</b>	<b>Technické údaje a další informace</b>	<b>41</b>
	Technické údaje	41



# 01 KONTROLA SOUČÁSTÍ

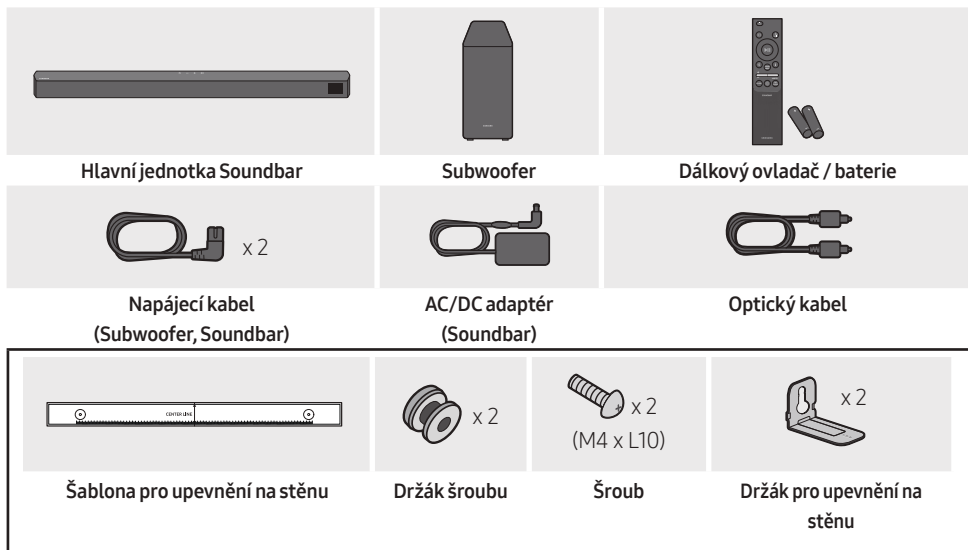



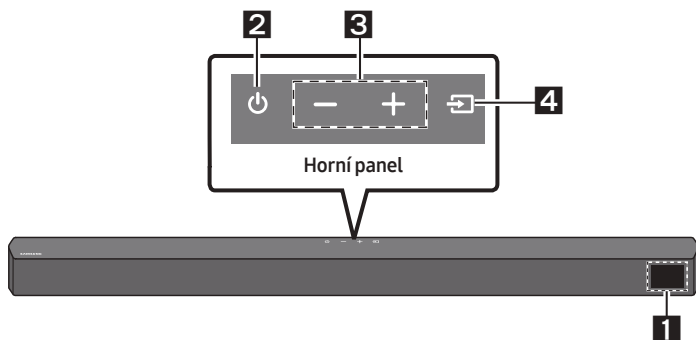

- Další informace týkající se napájení a spotřeby energie naleznete na štítku na produktu. (Štítek: Spodní strana hlavní jednotky Soundbar)
- Chcete-li zakoupit další součásti nebo volitelné kabely, obraťte se na servisní středisko společnosti Samsung nebo na oddělení péče o zákazníky společnosti Samsung.
- Vzhled zástrčky AC lišit se může lišit v závislosti na regionu, nebo může být dodávána s adaptérem AC/DC.
- Vzhled příslušenství nemusí přesně odpovídat výše uvedeným ilustracím.
- Změny konstrukce a specifikace bez předchozího upozornění jsou vyhrazeny.

# 02 POPIS VÝROBKU

## Přední panel/horní panel Soundbaru



<b>1</b>	<b>Displej</b> Zobrazuje stav a aktuální režim zařízení.												
<b>2</b>	<b>Tlačítko  (Vypínač)</b> Slouží k zapnutí a vypnutí napájení. <ul style="list-style-type: none"><li>• <b>Funkci Auto Power Down</b> V následujících situacích se jednotka automaticky vypne:<ul style="list-style-type: none"><li>– Režim <b>D.IN / HDMI / BT / USB</b>: Pokud po dobu 20 minut není k dispozici zvukový signál.</li></ul></li></ul>												
<b>3</b>	<b>Tlačítko  (Hlasitost)</b> Umožňuje nastavit hlasitost. <ul style="list-style-type: none"><li>• Při nastavování se úroveň hlasitosti zobrazuje na předním displeji zařízení Soundbar.</li></ul>												
<b>4</b>	<b>Tlačítko  (Zdroj)</b> Slouží k výběru režimu vstupního zdroje. <table border="1"><thead><tr><th>Režim vstupu</th><th>Displej</th></tr></thead><tbody><tr><td>Optický (digitální) vstup</td><td>D.IN</td></tr><tr><td>Vstup ARC (HDMI OUT)</td><td>D.IN → TV ARC (Automatická konverze)</td></tr><tr><td>Vstup HDMI</td><td>HDMI</td></tr><tr><td>Režim BLUETOOTH</td><td>BT</td></tr><tr><td>Režim USB</td><td>USB</td></tr></tbody></table> <ul style="list-style-type: none"><li>• Chcete-li zapnout režim „<b>BT PAIRING</b>“, změňte zdroj na režim „<b>BT</b>“ a stiskněte a déle než 5 sekund podržte tlačítko  (<b>Zdroj</b>).</li></ul>	Režim vstupu	Displej	Optický (digitální) vstup	D.IN	Vstup ARC (HDMI OUT)	D.IN → TV ARC (Automatická konverze)	Vstup HDMI	HDMI	Režim BLUETOOTH	BT	Režim USB	USB
Režim vstupu	Displej												
Optický (digitální) vstup	D.IN												
Vstup ARC (HDMI OUT)	D.IN → TV ARC (Automatická konverze)												
Vstup HDMI	HDMI												
Režim BLUETOOTH	BT												
Režim USB	USB												

- Po připojení napájecího kabelu začne tlačítko napájení pracovat za 4 až 6 sekund.
- Po zapnutí začne přístroj reprodukovat zvuk až po 4 až 5 sekundách.
- Chcete-li slyšet zvuk pouze ze systému Soundbar, vypněte reproduktory televizoru v nabídce nastavení zvuku televizoru. Viz návod k televizoru dodávaný s televizorem.

## Dolní panel zařízení Soundbar

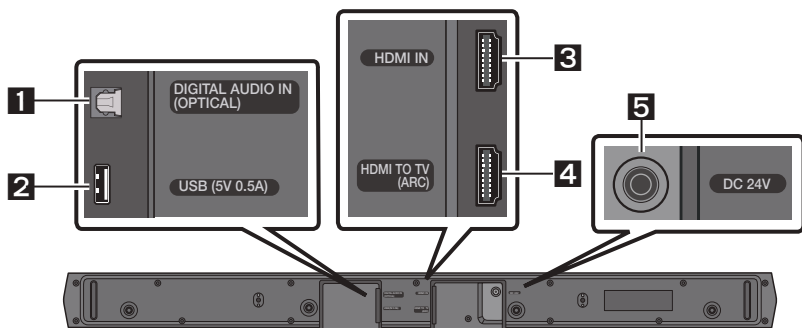

<b>1</b>	<b>DIGITAL AUDIO IN (OPTICAL)</b> Slouží k připojení k digitálnímu (optickému) výstupu externího zařízení.
<b>2</b>	<b>USB (5V 0.5A)</b> Slouží k připojení zařízení USB, ze kterého můžete přehrávat hudební soubory prostřednictvím zařízení Soundbar.
<b>3</b>	<b>HDMI IN</b> Umožňuje současné vysílání signálů digitálního videa a zvuku přes kabel HDMI. Slouží k připojení k výstupu HDMI externího zařízení.
<b>4</b>	<b>HDMI TO TV (ARC)</b> Slouží k připojení ke konektoru HDMI (ARC) na televizoru.
<b>5</b>	<b>DC 24V (Vstup napájení)</b> Slouží k připojení napájecího AC/DC adaptéru.

- Při odpojování napájecího kabelu adaptéru AC/DC ze zásuvky tahejte za zástrčku. Netahejte za kabel.
- Jednotku ani jiné součásti nezapojte do zásuvky AC, pokud nejsou propojeny všechny součásti.

# 03 POUŽÍVÁNÍ DÁLKOVÉHO OVLADAČE



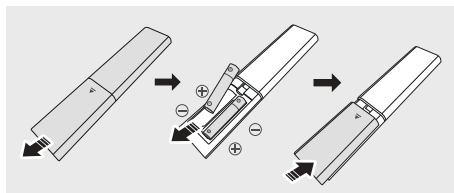

## Vložení baterií do dálkového ovladače (2 tužkové baterie AAA)



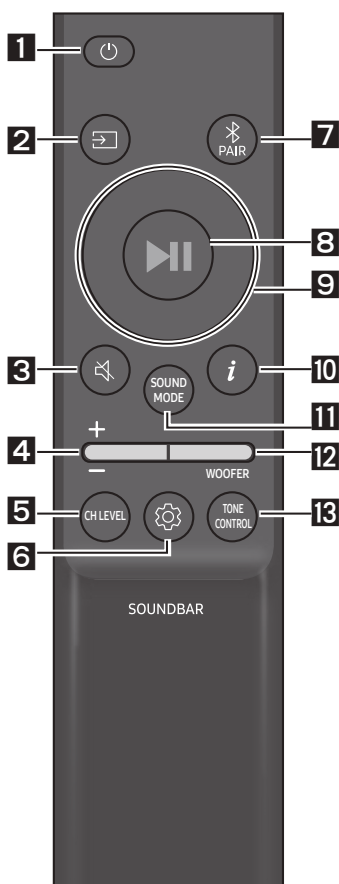



Posouvejte zadním krytem ve směru šipky, dokud jej zcela nesejmete. Do ovladače vložte 2 baterie AAA (1,5 V) s ohledem na správnou polaritu. Zasuňte zadní kryt zpět na místo.

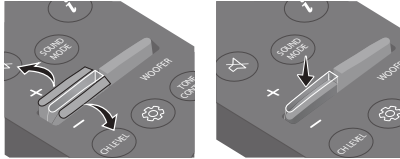







## Jak používat dálkový ovladač



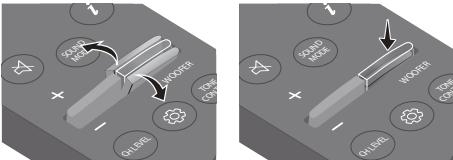

<b>1</b>	 Vypínač	Slouží k zapnutí a vypnutí zařízení Soundbar.
<b>2</b>	 Zdroj	Pomocí tohoto tlačítka můžete vybrat zdroj připojený k zařízení Soundbar.
<b>3</b>	 Ztlumit	Stisknutím tlačítka  ( <b>Ztlumit</b> ) ztlumíte zvuk. Dalším stisknutím tlačítka zvuk opět zapnete.
<b>4</b>	 Hlasitost	 Stisknutím tlačítka nahoru nebo dolů nastavíte hlasitost. <ul style="list-style-type: none"><li>• <b>Ztlumit</b> Stisknutím tlačítka <b>Hlasitost</b> ztlumíte zvuk. Dalším stisknutím tlačítka zvuk opět zapnete.</li></ul>

<p><b>5</b></p>	 <p><b>CH LEVEL</b></p>	<p>Stisknutím tlačítka můžete nastavit hlasitost jednotlivých reproduktorů.</p> <ul style="list-style-type: none"> <li>Stisknutím tlačítka vyberte položku <b>VIRTUAL CENTER LEVEL</b>, a potom upravte hlasitost v rozsahu -6 až +6 pomocí tlačítek <b>Nahoru/Dolů</b>.</li> <li>Když jsou připojeny zadní reproduktory (prodávají se samostatně), je podporováno nastavení <b>REAR LEVEL</b>. Chcete-li upravit hlasitost <b>REAR LEVEL</b> v rozsahu -6 až +6, použijte tlačítka <b>Nahoru/Dolů</b>.</li> </ul>
<p><b>6</b></p>	 <p><b>Ovládání zvuku</b></p>	<p>Stisknutím tlačítka můžete nastavit funkci zvuku. Požadovaná nastavení lze upravit pomocí tlačítek <b>Nahoru/Dolů</b>.</p> <p><b>AUDIO SYNC → NIGHT MODE ON/OFF → VOICE ENHANCE ON/OFF</b></p> <ul style="list-style-type: none"> <li><b>AUDIO SYNC</b> Není-li obra televizoru a zvuku ze Soundbaru synchronizován, stiskněte tlačítko  (<b>Ovládání zvuku</b>) a vyberte možnost <b>AUDIO SYNC</b>. Následně pomocí tlačítek <b>Nahoru/Dolů</b> nastavte zpoždění zvuku v rozmezí 0~300 ms. (Není k dispozici v režimu „USB“ nebo „BT“.)</li> <li><b>NIGHT MODE ON/OFF</b> Režim je optimalizován pro noční sledování, protože nastavení snižuje hlasitost a současně zachovává zřetelné dialogy.</li> <li><b>VOICE ENHANCE ON/OFF</b> Tento režim zdokonaluje poslech mluvených dialogů ve filmech a v televizi.</li> <li><b>VIRTUAL ON/OFF</b> Funkci Dolby Virtual je možné zapnout a vypnout <b>ON/OFF</b>.</li> <li>Funkce zvuku <b>NIGHT MODE</b> a <b>VOICE ENHANCE</b> je možné zapnout a vypnout <b>ON/OFF</b> pomocí tlačítek <b>Nahoru/Dolů</b>.</li> <li>Podržení stisknutého tlačítka  (<b>Ovládání zvuku</b>) na 5 sekund nastavte zvuk pro jednotlivá frekvenční pásma. Pomocí tlačítek <b>Levý/ Právý</b> můžete vybrat některou z možností 150 Hz, 300 Hz, 600 Hz, 1,2 kHz, 2,5 kHz, 5 kHz a 10 kHz a pomocí tlačítek <b>Nahoru/Dolů</b> u ní nastavit hodnotu -6 až +6. (Zkontrolujte, že režim Zvuk je nastaven na „STANDARD“.)</li> </ul>
<p><b>7</b></p>	 <p><b>Bluetooth PAIR</b></p>	<p>Zapněte na zařízení Soundbar režim párování přes Bluetooth.</p> <p>Stiskněte tlačítko  <b>PAIR</b> a vyčkejte na obrazovku „<b>BT PAIRING</b>“ pro připojení nového zařízení Bluetooth.</p>
<p><b>8</b></p>	 <p><b>Přehrát/ Pozastavit</b></p>	<p>Stisknutím tlačítka můžete rovněž přehrávat nebo pozastavit hudbu.</p>

<p><b>9</b></p>	 <p><b>Nahoru/Dolů/ Vlevo/Vpravo</b></p>	 <p><b>Stisknutím uvedených míst zvolte možnost Nahoru/Dolů/ Vlevo/Vpravo.</b></p> <p>Pomocí možností Nahoru/Dolů/Vlevo/Vpravo na tomto tlačítku můžete vybírat a nastavovat funkce.</p> <ul style="list-style-type: none"> <li>• <b>Opakování</b> Chcete-li použít funkci opakování v režimu „USB“, stiskněte tlačítko <b>Nahoru</b>.</li> <li>• <b>Přeskočení skladby</b> Stisknutím tlačítka <b>Vpravo</b> vyberete další hudební soubor. Stisknutím tlačítka <b>Vlevo</b> vyberete předchozí hudební soubor.</li> <li>• <b>ID SET</b> Podržením stisknutého tlačítka <b>Nahoru</b> po dobu 5 sekund dokončíte <b>ID SET</b> (při připojování bezdrátového subwooferu nebo bezdrátových zadních reproduktorů).</li> </ul>
<p><b>10</b></p>	 <p><b>Info</b></p>	<p>Po stisknutí se zobrazí informace o jednotlivých režimech. (Viz strana 7.)</p>

<p><b>11</b></p>	<p> <b>SOUND MODE</b></p>	<p>Stisknutím tlačítka můžete vybrat požadovaný zvukový režim.  <b>SURROUND SOUND → BASS BOOST → GAME → ADAPTIVE → DTS VIRTUAL:X → STANDARD</b></p> <ul style="list-style-type: none"> <li>- <b>SURROUND SOUND</b> Poskytuje širší zvukové pole, než je běžné.</li> <li>- <b>BASS BOOST</b> Režim zvukového pole se zvýrazněním basů.</li> <li>- <b>GAME</b> Poskytuje stereoskopický zvuk, abyste se ještě víc ponořili do hry.</li> <li>- <b>ADAPTIVE</b> Analyzuje obsah v reálném čase a automaticky poskytuje optimální zvukové pole na základně charakteristiky obsahu.</li> <li>- <b>DTS VIRTUAL:X</b> Působivý 3D zvuk z libovolného obsahu.</li> <li>- <b>STANDARD</b> Poskytuje výstup původního zvuku.</li> </ul> <ul style="list-style-type: none"> <li>• <b>DRC (Dynamic Range Control)</b> Umožňuje použít řízení dynamického rozsahu obsahu Dolby Digital. Když je Soundbar vypnutý, stiskněte a podržte tlačítko <b>SOUND MODE</b> na déle než 5 sekund. Tím zapnete nebo vypnete funkci DRC (Řízení dynamického rozsahu). Když je zapnutá funkce DRC, sníží se hlasitost hlasitého zvuku. (Zvuk může být zkreslený.)</li> <li>• <b>Bluetooth Power</b> Tato funkce umožňuje automaticky zapnout Soundbar po přijetí žádosti o připojení z dříve připojeného televizoru nebo zařízení Bluetooth. Tato funkce je ve výchozím nastavení zapnutá. <ul style="list-style-type: none"> <li>- Chcete-li vypnout funkci Bluetooth Power, podržte stisknuté tlačítko <b>SOUND MODE</b> na déle než 5 sekund.</li> </ul> </li> </ul>
<p><b>12</b></p>	<p> <b>WOOFER</b> <b>HLASITOST WOOFER (HLOUBEK)</b></p>	<p></p> <p>Stisknutím tlačítka nahoru nebo dolů upravíte hlasitost wooferu (hloubek) na -12 nebo v rozmezí od -6 do +6. Chcete-li nastavit hlasitost wooferu (hloubek) na 0 (výchozí), stiskněte tlačítko.</p>
<p><b>13</b></p>	<p> <b>TONE CONTROL</b></p>	<p>Stisknutím tlačítka můžete nastavit úroveň výšek a basů.</p> <ul style="list-style-type: none"> <li>• Stisknutím tlačítka vyberte položku <b>TREBLE</b> nebo <b>BASS</b>, a potom upravte hlasitost v rozsahu -6 až +6 pomocí tlačítek <b>Nahoru/Dolů</b>.</li> </ul>

## Používání skrytých tlačítek (tlačítka s více funkcemi)

Skryté tlačítko		Referenční strana
Tlačítko dálkového ovladače	Funkce	
WOOFER (Nahoru)	Dálkovém ovladači televizoru Zapnuto/Vypnuto (pohotovostní režim)	Strana 14
Vlevo	Zapnutí/vypnutí automatického připojení televizoru (Připraveno pro BT)	Strana 25
Nahoru	ID SET	Strana 11
 (Ovládání zvuku)	7 pásmový EQ	Strana 10
SOUND MODE	DRC ON/OFF (pohotovostní režim)	Strana 12
	Bluetooth Power	Strana 12
 PAIR	Zapnutí/vypnutí Vícenásobného připojení Bluetooth (pohotovostní režim)	Strana 32

## Výstupní specifikace pro různé režimy zvukových efektů

Efekt	Vstup	Výstup	
		Bez sady bezdrátových zadních reproduktorů	Se sadou bezdrátových zadních reproduktorů
 SOUND MODE	SURROUND SOUND	2.0 kanály	2.1 kanály
		5.1 kanály	2.1 kanály
	BASS BOOST	2.0 kanály	2.1 kanály
		5.1 kanály	2.1 kanály
	GAME	2.0 kanály	2.1 kanály
		5.1 kanály	2.1 kanály
	ADAPTIVE	2.0 kanály	2.1 kanály
		5.1 kanály	2.1 kanály
	DTS VIRTUAL:X	2.0 kanály	2.1 kanály
		5.1 kanály	2.1 kanály
	STANDARD	2.0 kanály	2.1 kanály
		5.1 kanály	2.1 kanály

- Sadu bezdrátových zadních reproduktorů Samsung lze zakoupit samostatně. Chcete-li si sadu pořídit, obraťte se na prodejce, u kterého jste zakoupili Soundbar.



# Nastavení hlasitosti zařízení Soundbar pomocí dálkového ovladače televizoru

Hlasitost zařízení Soundbar se nastavuje dálkovým ovladačem televizoru.

- Tuto funkci lze použít pouze s IČ dálkovými ovladači. Dálkové ovladače Bluetooth (dálkové ovladače, které vyžadují párování) nejsou podporovány.
- Chcete-li používat tuto funkci, nastavte reproduktor televizoru na **Ext. reproduktor**.
- Výrobci podporující tuto funkci:  
Samsung, VIZIO, LG, Sony, Sharp, PHILIPS, PANASONIC, TOSHIBA, Hisense, RCA

1. Vypněte zařízení Soundbar.
2. Na 5 s podržte tlačítko **WOOFER**.

Každé podržení tlačítka **WOOFER** na 5 s vede ke změně režimu v uvedeném pořadí: „**OFF-TV REMOTE**“ (Výchozí režim), „**SAMSUNG-TV REMOTE**“, „**ALL-TV REMOTE**“.

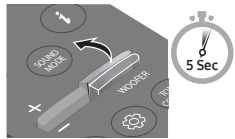
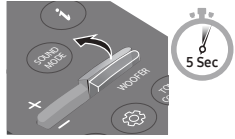
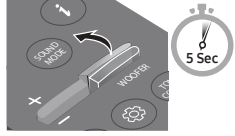
Tlačítko dálkového ovladače	Displej	Stav
	(Výchozí režim) <b>OFF-TV REMOTE</b>	Vypněte dálkový ovladač televizoru.
	<b>SAMSUNG-TV REMOTE</b>	Zapněte IČ dálkový ovladač televizoru Samsung.
	<b>ALL-TV REMOTE</b>	Zapněte IČ dálkový ovladač televizoru cizího výrobce.

# 04 PŘIPOJENÍ ZAŘÍZENÍ SOUNDBAR

## Připojení napájení

V pořadí zřejmém z následujícího obrázku postupně zapojte subwoofer a Soundbar do elektrické zásuvky:

1. Zapojte napájecí kabel do subwooferu.
2. Připojte výstupní napájecí kabel ke napájecímu adaptéru a pak k Soundbaru.
3. Zapojte zástrčku napájecího kabelu do elektrické zásuvky.

Viz následující obrázky.

- Další informace týkající se požadovaného napájení a spotřeby energie naleznete na štítku výrobku. (Štítek: Spodní strana hlavní jednotky Soundbar)

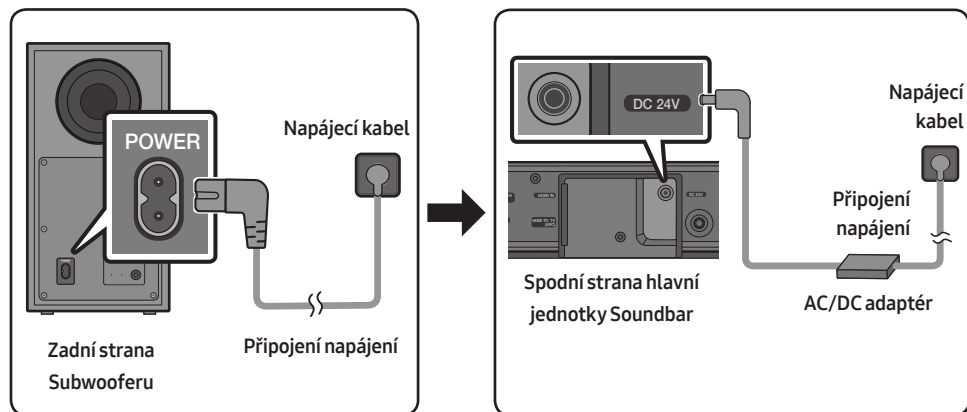

- Zajistěte, aby byl AC/DC adaptér umístěn na stole nebo na podlaze. Pokud AC/DC adaptér umístíte tak, že visí a vstup kabelu AC směřuje nahoru, může do adaptéru vniknout voda nebo jiné cizí látky a způsobit jeho závadu.

# Připojení Soundbaru k subwooferu







Po připojení subwooferu můžete poslouchat zvuk s výraznými basy.

## Automatické propojení subwooferu se zařízením Soundbar

Jakmile po připojení napájecích kabelů do zařízení Soundbar a subwooferu zapnete napájení, subwoofer se automaticky připojí k zařízení Soundbar.

- Po dokončení automatického párování se rozsvítí modrá kontrolka na zadní straně subwooferu.

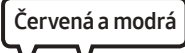
## Kontrolky LED na zadní straně subwooferu

LED	Stav	Popis	Řešení
 	Svítlí	Úspěšně připojeno (normální provoz)	-
	Bliká	Obnovení připojení	Zkontrolujte, zda je k hlavní jednotce Soundbaru správně zapojen napájecí kabel, nebo přibližně 5 minut vyčkejte. Pokud kontrolka stále bliká, zkuste připojit subwoofer ručně. Pokyny naleznete na straně 17.
 	Svítlí	Pohotovostní režim (s vypnutou hlavní jednotkou Soundbar)	Zkontrolujte, zda je k hlavní jednotce Soundbar správně zapojen napájecí kabel.
		Připojení se nezdařilo	Připojte se znovu. Pokyny k ručnímu připojení najdete na straně 17.
 	Bliká	Závada	Kontaktujte servisní středisko společnosti Samsung (kontaktní údaje najdete v této příručce).

## Ruční připojení subwooferu při selhání automatického připojení

Před provedením níže uvedeného postupu ručního připojení:

- Zkontrolujte, zda jsou správně připojeny napájecí kabely zařízení Soundbar a subwooferu.
- Zkontrolujte, zda je zařízení Soundbar zapnuto.

1. Stiskněte a alespoň na 5 sekund podržte tlačítko **ID SET** na zadní straně subwooferu.
  - Červená kontrolka na zadní straně subwooferu zhasne a začne blikat modrá kontrolka.

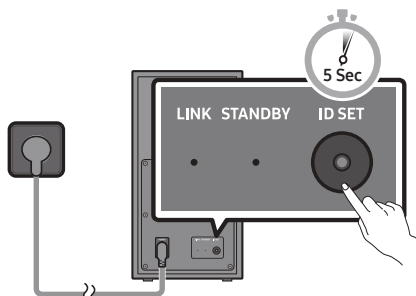

Zadní strana Subwooferu

2. Podržte minimálně 5 sekund stisknuté tlačítko **Nahoru** na dálkovém ovladači.
  - Na displeji Soundbaru se krátce zobrazí zpráva **ID SET**, která poté zmizí.
  - Po dokončení **ID SET** se Soundbar automaticky zapne.

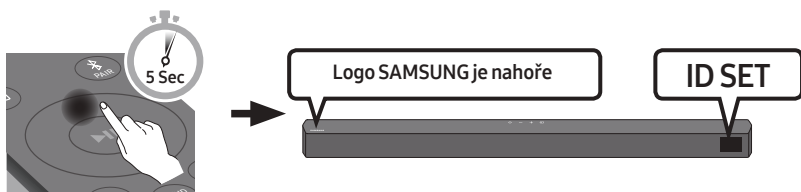

3. Zkontrolujte, zda kontrolka LINK LED svítí nepřerušovaně modře (připojení je dokončeno).

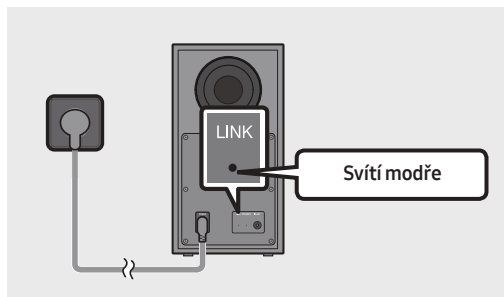

Jakmile je vytvořeno připojení mezi Soundbarem a bezdrátovým subwooferem, přestane kontrolka LINK LED blikat a bude svítit nepřerušovaně modře.

## **POZNÁMKY**

- Napájecí kabel produktu ani televizor nezapojujte do zásuvky, dokud nejsou propojeny všechny součásti.
- Před přesunem či instalací produktu se ujistěte, že je vypnuto napájení a že je odpojen napájecí kabel.
- Při vypnutí jednotky přejde subwoofer do pohotovostního režimu a dioda LED dioda STANDBY režimu na zadní straně nejprve několikrát modře zabliká a potom začne svítit červeně.
- Pokud v blízkosti zařízení Soundbar používáte zařízení se stejnou frekvencí (5,8 GHz) jako zařízení Soundbar, může vlivem interferencí docházet k rušení zvuku.
- Maximální přenosová vzdálenost bezdrátového signálu hlavní jednotky je přibližně 10 metrů, ale může se lišit v závislosti na prostředí. V případě, že mezi hlavní jednotkou a subwooferem stojí železobetonová nebo kovová stěna, nemusí systém fungovat vůbec, protože bezdrátový signál neprochází kovem.

## **BEZPEČNOSTNÍ OPATŘENÍ**

- Antény přijímající bezdrátový signál jsou zabudovány do bezdrátového subwooferu. Zabraňte styku jednotek s vodou a vlhkostí.
- V zájmu zajištění optimálních podmínek pro poslech se postarejte, aby se v okolí bezdrátového subwooferu a modulu bezdrátového přijímače (prodává se samostatně) nenacházely žádné překážky.

## Připojení sady SWA-9100S (prodává se samostatně) k Soundbaru

Připojte k Soundbaru sadu bezdrátových zadních reproduktorů Samsung (SWA-9100S, prodává se samostatně) a dosáhněte skutečného prostorového zvuku bez nutnosti použití kabelů.

1. Připojte modul bezdrátového přijímače ke 2 prostorovým reproduktorům.
  - Při připojování kabelu reproduktoru zapojte do reproduktoru jednotlivé vodiče kabelu.

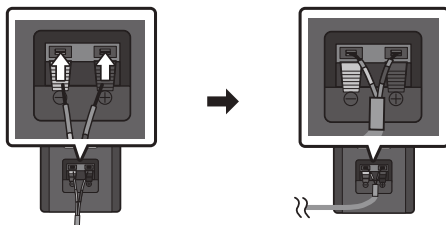

- Reproduktorové kabely jsou barevně rozlišeny.

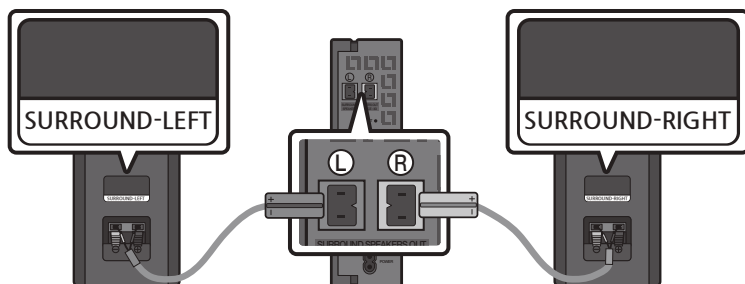

2. Po připojení modulu bezdrátového přijímače do elektrické zásuvky zkontrolujte jeho pohotovostní stav.

- Na modulu bezdrátového přijímače začne blikat kontrolka LINK LED (modrá). Pokud kontrolka LED neblíká, stiskněte hrotem propisky na zadní straně modulu bezdrátového přijímače na 5 až 6 sekund tlačítko **ID SET**, dokud nezačne blikat kontrolka LINK LED (modře). Další informace o kontrolce LED najdete v uživatelské příručce k sadě SWA-9100S.

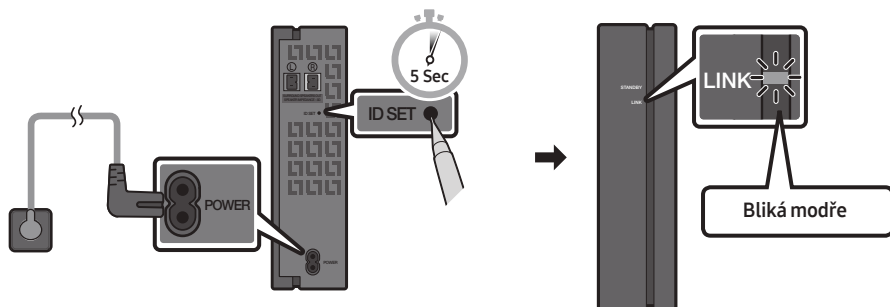

3. Podržte minimálně 5 sekund stisknuté tlačítko **Nahoru** na dálkovém ovladači.
- Na displeji Soundbaru se krátce zobrazí zpráva **ID SET**, která poté zmizí.
  - Po dokončení **ID SET** se Soundbar automaticky zapne.

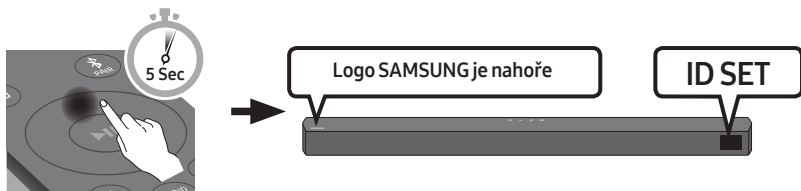

#### ⚠ VÝSTRAHA

- Pokud Soundbar přehrává hudbu ve chvíli, kdy jej připojíte k sadě SWA-9100S, může dojít k zadrhávání zvuku v důsledku dokončování připojení.
4. Zkontrolujte, zda kontrolka LINK LED svítí nepřerušovaně modře (připojení je dokončeno).

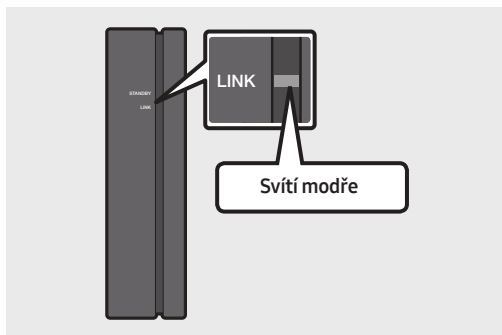

Jakmile je vytvořeno připojení mezi Soundbarem a modulem bezdrátového připojení, přestane kontrolka LINK LED blikat a bude svítit modře.

5. Není-li sada SWA-9100S připojena, opakujte postup od kroku 2.

# 05 POUŽÍVÁNÍ KABELOVÉHO PŘIPOJENÍ K TELEVIZORU

Zvuk televizoru můžete ze zařízení Soundbar poslouchat prostřednictvím kabelového nebo bezdrátového připojení.

- Pokud je zařízení Soundbar připojeno k vybraným televizorům Samsung, je možné jej ovládat dálkovým ovladačem televizoru.
  - Po propojení Soundbaru s televizorem pomocí optického kabelu budou tuto funkci podporovat televizory Samsung Smart TV s podporou funkce Bluetooth uvedené na trh od roku 2017.
  - Tato funkce vám rovněž umožňuje pomocí nabídky televizoru upravit zvukové pole a různá nastavení včetně hlasitosti a ztlumení zvuku.

## Metoda 1: Připojení pomocí optického kabelu

### Kontrolní opatření před připojením

- Pokud je zapojený kabel HDMI i optický kabel, nejdříve je přijat signál z kabelu HDMI.
- Pokud použijete optický kabel a koncovky jsou zakryté, nezapomeňte kryty sejmout.

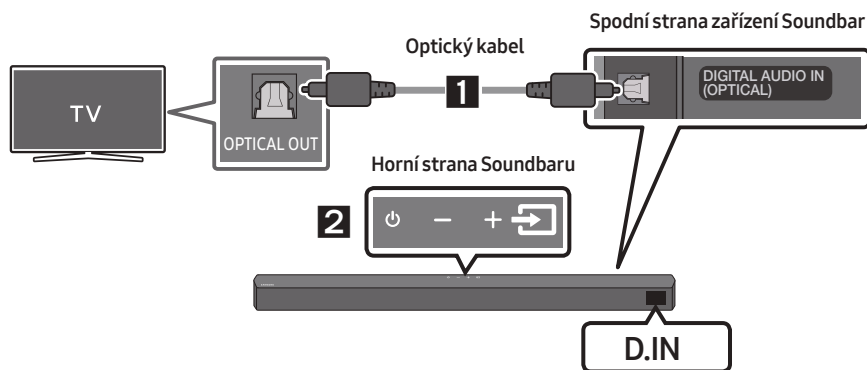

1. Pomocí digitálního optického kabelu propojte konektor **DIGITAL AUDIO IN (OPTICAL)** na zařízení Soundbar s konektorem OPTICAL OUT na televizoru.
2. Na horním panelu nebo na dálkovém ovladači stiskněte tlačítko  (**Zdroj**) a vyberte režim „**D.IN**“.



## Metoda 2: Připojení televizoru pomocí kabelu HDMI

### ⚠ VÝSTRAHA

- Pokud je zapojený kabel HDMI i optický kabel, nejdříve je přijat signál z kabelu HDMI.
- Chcete-li připojit kabel HDMI mezi televizorem a zařízením Soundbar, nezapomeňte zapojit koncovky s označením ARC. Jinak může dojít k poruše zvukového výstupu televizoru.
- Doporučujeme použít kabel **High-Speed HDMI Cable with Ethernet**.

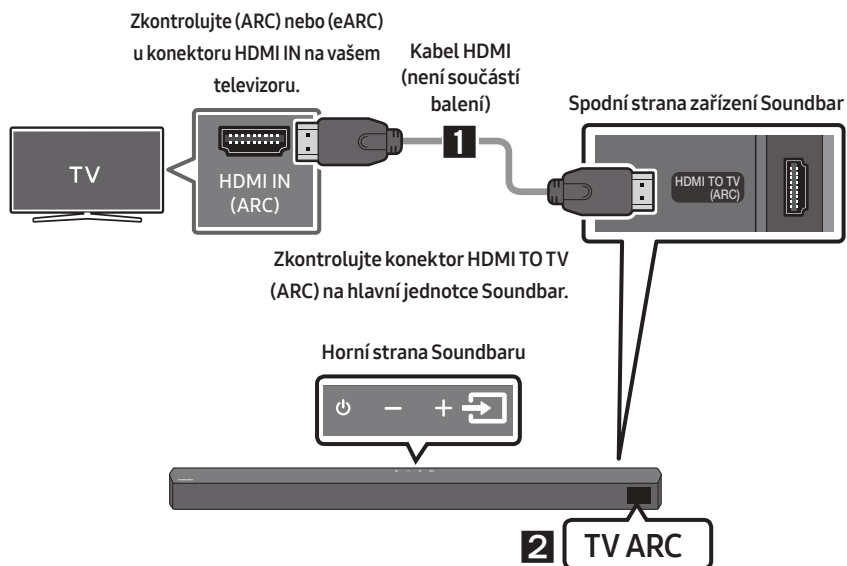

1. Zapněte zařízení Soundbar a televizor a podle obrázku připojte kabel HDMI (není součástí balení).
2. Na displeji hlavní jednotky Soundbar se zobrazí „TV ARC“ a zařízení Soundbar začne přehrávat zvuk z televizoru.
  - Pokud není slyšet zvuk televizoru, přepněte stisknutím tlačítka  (Zdroj) na dálkovém ovladači nebo na horní straně Soundbaru do režimu „D.IN“. Na obrazovce se postupně objeví „D.IN“ a „TV ARC“ a zařízení Soundbar začne přehrávat zvuk z televizoru.
  - Pokud se na displeji hlavní jednotky Soundbaru nezobrazí „TV ARC“, zkontrolujte, zda je kabel HDMI (není součástí balení) zapojen do správného konektoru.
  - Pomocí tlačítek hlasitosti na dálkovém ovladači televizoru můžete měnit úroveň hlasitosti zařízení Soundbar.

## POZNÁMKY

- HDMI je rozhraní umožňující digitální přenos obrazových a zvukových dat prostřednictvím jednoho konektoru.
- Pokud je televizor vybaven konektorem ARC, připojte kabel HDMI ke konektoru HDMI IN (ARC).
- Doporučujeme použít pokud možno kabel HDMI bez jádra. Pokud používáte kabel HDMI s jádrem, použijte kabel s průměrem menším než 14 mm.
- Tato funkce není k dispozici, pokud kabel HDMI nepodporuje funkci ARC.
- Pokud jsou vysílané signály Dolby Digital a „formát výstupu digitálního zvuku“ je na vašem televizoru nastaven na PCM, doporučujeme změnit toto nastavení na Dolby Digital. Změnou tohoto nastavení dosáhnete lepší kvality zvuku. (Nabídka televizoru může v závislosti na výrobci obsahovat jiná označení pro Dolby Digital a PCM.)

# 06 POUŽÍVÁNÍ BEZDRÁTOVÉHO PŘIPOJENÍ K TELEVIZORU

## Připojení přes Bluetooth

Pokud k zařízení Soundbar připojíte přes Bluetooth televizor, můžete poslouchat stereofonní zvuk bez zbytečně překážejících kabelů.

- Současně lze připojit pouze jeden televizor.

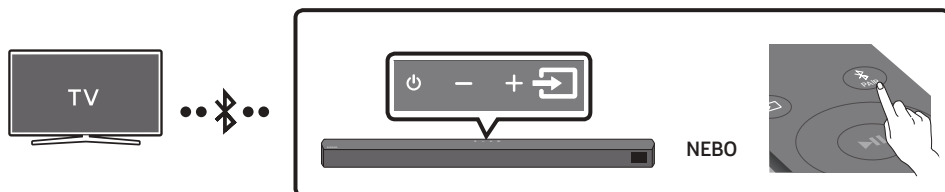

### První připojení

1. Stisknutím tlačítka **PAIR** na dálkovém ovladači přejděte do režimu „**BT PAIRING**“.  
(NEBO) a. Stiskněte tlačítko **(Zdroj)** na horním panelu a poté vyberte „**BT**“.  
„**BT**“ se za několik sekund změní na „**BT PAIRING**“ nebo se změní na „**BT READY**“, pokud je k dispozici záznam připojení.  
b. Jakmile se objeví „**BT READY**“, podržte 5 sekund stisknuté tlačítko **(Zdroj)** na horním panelu Soundbaru, dokud se nezobrazí „**BT PAIRING**“.
2. Na televizoru zvolte režim Bluetooth (další informace najdete v příručce k televizoru).
3. Na obrazovce televizoru vyberte ze seznamu možnost „**[AV] Soundbar B5-Series**“.  
V seznamu zařízení Bluetooth na obrazovce televizoru je dostupné zařízení Soundbar označeno zprávou „**Needs pairing**“ nebo „**Paired**“. Chcete-li zařízení Soundbar připojit, vyberte tuto zprávu a vytvořte připojení.
  - Po připojení televizoru se na předním displeji zařízení Soundbar zobrazí **[Název televizoru]** → „**BT**“.
4. Nyní uslyšíte ze zařízení Soundbar zvuk televizoru.

### Pokud se připojení zařízení nezdaří

- Pokud se v seznamu objeví dříve připojené zařízení Soundbar (např. „**[AV] Soundbar B5-Series**“), odstraňte je.
- Poté opakujte kroky 1 až 3.

### POZNÁMKA



- Po prvním připojení Soundbaru k vašemu televizoru použijte k dalšímu připojení režim „**BT READY**“.

## Odpojení zařízení Soundbar od televizoru

Na horním panelu nebo na dálkovém ovladači stiskněte tlačítko  (**Zdroj**) a vyberte jiný režim než „BT“.

- Vzhledem k tomu, že televizor musí přijmout od zařízení Soundbar odezvu, bude odpojení chvíli trvat (požadovaný čas se může lišit v závislosti na modelu televizoru).
- Chcete-li zrušit automatické připojení přes Bluetooth mezi Soundbarem a televizorem, stiskněte na dálkovém ovladači na 5 sekund tlačítko **Vlevo**, když je Soundbar ve stavu „BT READY“. (Přepnutí mezi Zapnuto → Vypnuto)

## Jaký je rozdíl mezi BT READY a BT PAIRING?

- **BT READY** : V tomto režimu můžete vyhledávat dříve připojené televizory nebo připojit dříve připojené mobilní zařízení k Soundbaru.
- **BT PAIRING** : V tomto režimu můžete k Soundbaru připojit nové zařízení. (Na dálkovém ovladači stiskněte tlačítko  **PAIR** nebo alespoň 5 sekund podržte stisknuté tlačítko  (**Zdroj**) na horním panelu Soundbaru, který je v režimu „BT“.)

## POZNÁMKY

- Budete-li při připojování zařízení Bluetooth vyzváni k zadání PIN kódu, zadejte <0000>.
- Pokud bude v režimu připojení přes Bluetooth vzdálenost mezi zařízením Soundbar a zařízením Bluetooth větší než 10 metrů, dojde ke ztrátě připojení.
- Zařízení Soundbar se po 20 minutách ve stavu Ready automaticky vypne.
- Vyhledávání nebo připojení přes Bluetooth nemusí u zařízení Soundbar fungovat v těchto případech:
  - V okolí zařízení Soundbar je silné elektrické pole.
  - Pokud jsou se Soundbarem spárována současně dvě nebo více zařízení Bluetooth.
  - Zařízení Bluetooth je vypnuto, není na svém místě nebo má poruchu.
- Elektronická zařízení mohou působit vysokofrekvenční rušení. Zařízení, která generují elektromagnetické vlnění (např. součásti mikrovlnných a bezdrátových sítí), musí být mimo dosah hlavní jednotky Soundbar.

# 07 PŘIPOJENÍ EXTERNÍHO ZAŘÍZENÍ

Propojte zařízení Soundbar s externím zařízením pomocí drátového připojení nebo připojení Bluetooth, pokud chcete, aby se zvuk z externího zařízení přehrával přes něj.

## Metoda 1: Připojení pomocí optického kabelu

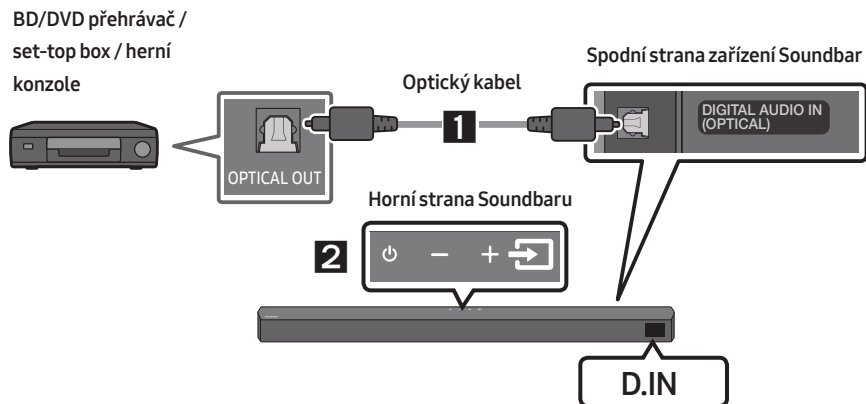

1. Pomocí digitálního optického kabelu propojte konektor **DIGITAL AUDIO IN (OPTICAL)** na hlavní jednotce s konektorem OPTICAL OUT na zdrojovém zařízení.
2. Na horním panelu nebo na dálkovém ovladači vyberte stisknutím tlačítka  (Zdroj) režim „D.IN“.

## Metoda 2: Připojení pomocí kabelu HDMI

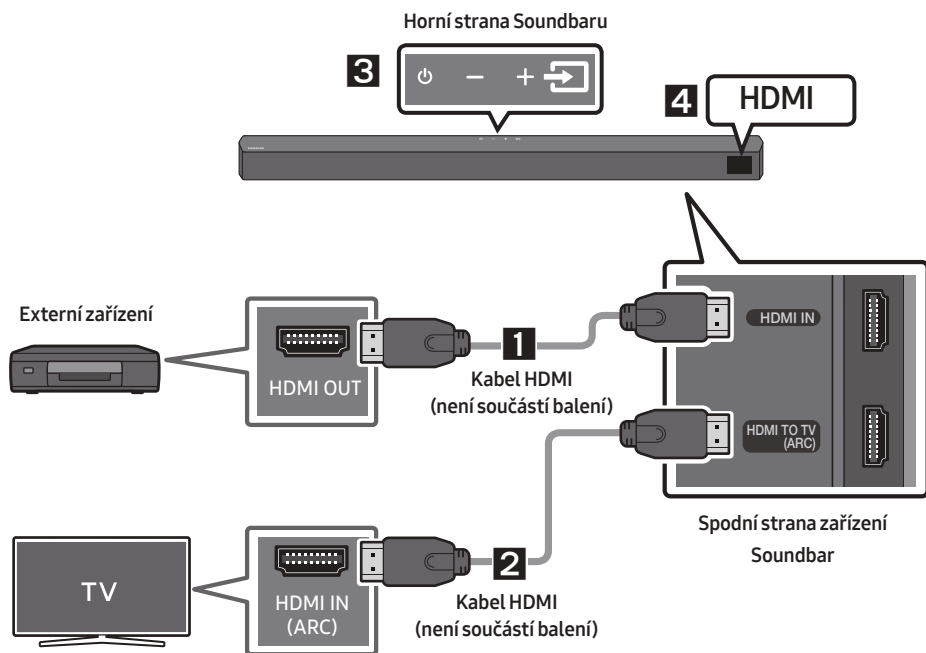

1. Pomocí kabelu HDMI (není součástí balení) propojte port **HDMI IN** na spodní straně zařízení Soundbar s portem HDMI OUT na digitálním zařízení.
2. Pomocí kabelu HDMI (není součástí balení) propojte port **HDMI TO TV (ARC)** na spodní straně zařízení Soundbar s portem HDMI IN na televizoru.
3. Na horním panelu nebo na dálkovém ovladači stiskněte tlačítko  (**Zdroj**) a vyberte režim „**HDMI**“.
4. Na displeji zařízení Soundbar se zobrazí Režim „**HDMI**“ a zařízení začne přehrávat zvuk.

# 08 PŘIPOJENÍ PAMĚŤOVÉHO ZAŘÍZENÍ USB

Pomocí zařízení Soundbar můžete přehrávat hudební soubory uložené na paměťových zařízeních USB.

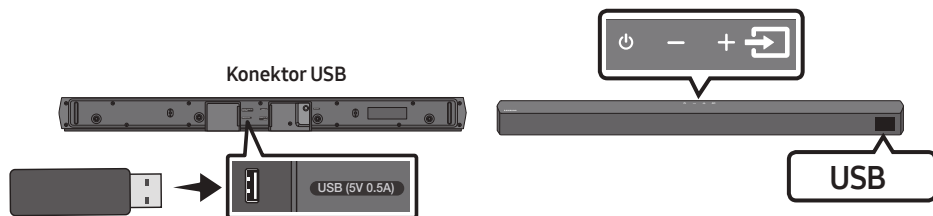

1. Zařízení USB připojte ke konektoru USB na spodní straně produktu.
2. Na horním panelu nebo na dálkovém ovladači stiskněte tlačítko  (Zdroj) a vyberte režim „USB“.
3. Na displeji se zobrazí „USB“.
4. Nyní můžete prostřednictvím zařízení Soundbar přehrávat hudební soubory z paměťového zařízení USB.
  - Pokud není zařízení USB připojeno déle než 20 minut, zařízení Soundbar se automaticky vypne (Auto Power Down).

## Kompatibilní formáty

Přípona	Kodek	Vzorkovací frekvence	Datový tok
*.mp3	MPEG 1 Layer2	16 kHz ~ 48 kHz	80–320 kb/s
	MPEG 1 Layer3	16 kHz ~ 48 kHz	80–320 kb/s
	MPEG 2 Layer3	16 kHz ~ 48 kHz	80–320 kb/s
	MPEG 2.5 Layer3	16 kHz ~ 48 kHz	80–320 kb/s
*.wma	Wave_Format_MSAudio1	16 kHz ~ 48 kHz	56–128 kb/s
	Wave_Format_MSAudio2	16 kHz ~ 48 kHz	56–128 kb/s
*.aac	AAC	16 kHz ~ 96 kHz	48–320 kb/s
	AAC-LC	16 kHz ~ 96 kHz	128–192 kb/s 5.1 kanálů 320 kb/s
	HE-AAC	24 kHz ~ 96 kHz	48–64 kb/s 5.1 kanálů 160 kb/s
*.wav	-	16 kHz ~ 48 kHz	až 3000 kb/s
*.flac	FLAC	32 kHz ~ 192 kHz	162–8100 kb/s
*.aiff	AIFF	32 kHz ~ 192 kHz	1024–9216 kb/s
*.ogg	OGG 1.1.0	16 kHz ~ 48 kHz	50–500 kb/s

- Je-li na zařízení USB uloženo příliš mnoho složek (asi 200) a souborů (asi 2000), může zařízení Soundbar chvíli trvat, než soubory otevře a přehraje.
- Soundbar podporuje pouze zařízení USB se systémy souborů FAT16 (~2 GB), FAT32 (~2 TB) nebo NTFS (~2 TB).

# 09 PŘIPOJENÍ MOBILNÍHO ZAŘÍZENÍ

## Připojení přes Bluetooth

Pokud k zařízení Soundbar připojíte přes Bluetooth mobilní zařízení, můžete poslouchat stereofonní zvuk bez zbytečně překážejících kabelů.

- Připojení je omezeno na jeden televizor nebo dvě zařízení Bluetooth současně.

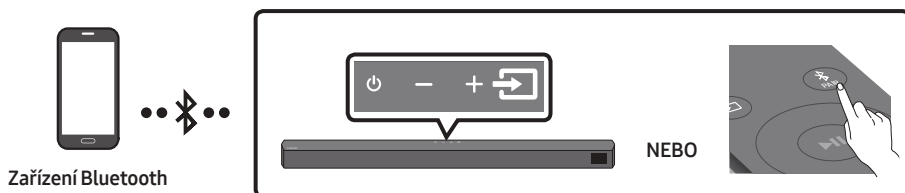

### První připojení

1. Stisknutím tlačítka **PAIR** na dálkovém ovladači přejděte do režimu „**BT PAIRING**“.  
**(NEBO)** a. Stiskněte tlačítko **(Zdroj)** na horním panelu a poté vyberte „**BT**“.  
„**BT**“ se za několik sekund změní na „**BT PAIRING**“ nebo se změní na „**BT READY**“, pokud je k dispozici záznam připojení.  
b. Jakmile se objeví „**BT READY**“, podržte 5 sekund stisknuté tlačítko **(Zdroj)** na horním panelu Soundbaru, dokud se nezobrazí „**BT PAIRING**“.
2. Vyberte ze seznamu možnost „**[AV] Samsung Soundbar B5-Series**“.
  - Po připojení zařízení Soundbar k zařízení Bluetooth se na čelním displeji zobrazí **[Název zařízení Bluetooth] → „BT“**.
3. Nyní můžete prostřednictvím zařízení Soundbar přehrávat hudební soubory ze zařízení připojeného přes Bluetooth.

### Pokud se připojení zařízení nezdaří



- Pokud se v seznamu objeví dříve připojené zařízení Soundbar (např. „**[AV] Samsung Soundbar B5-Series**“), odstraňte je.
- Poté opakujte kroky 1 a 2.

### POZNÁMKA

- Po prvním připojení Soundbaru k vašemu mobilnímu zařízení použijte k dalšímu připojení režim „**BT READY**“.



## Jaký je rozdíl mezi BT READY a BT PAIRING?

- **BT READY** : V tomto režimu můžete vyhledávat dříve připojené televizory nebo připojit dříve připojené mobilní zařízení k Soundbaru.
- **BT PAIRING** : V tomto režimu můžete k Soundbaru připojit nové zařízení. (Na dálkovém ovladači stiskněte tlačítko  PAIR nebo alespoň 5 sekund podržte stisknuté tlačítko  (Zdroj) na horním panelu Soundbaru, který je v režimu „BT“.)

## POZNÁMKY

- Budete-li při připojování zařízení Bluetooth vyzváni k zadání PIN kódu, zadejte <0000>.
- Pokud bude v režimu připojení přes Bluetooth vzdálenost mezi zařízením Soundbar a zařízením Bluetooth větší než 10 metrů, dojde ke ztrátě připojení.
- Zařízení Soundbar se po 20 minutách ve stavu Ready automaticky vypne.
- Vyhledávání nebo připojení přes Bluetooth nemusí u zařízení Soundbar fungovat v těchto případech:
  - V okolí zařízení Soundbar je silné elektrické pole.
  - Se zařízením Soundbar je současně spárováno několik zařízení Bluetooth.
  - Zařízení Bluetooth je vypnuto, není na svém místě nebo má poruchu.
- Elektronická zařízení mohou působit vysokofrekvenční rušení. Zařízení, která generují elektromagnetické vlnění (např. součásti mikrovlnných a bezdrátových sítí), musí být mimo dosah hlavní jednotky Soundbar.
- Přístroj Soundbar podporuje data SBC (44,1 kHz, 48 kHz).
- Připojujte pouze zařízení Bluetooth, která podporují funkci A2DP (AV).
- Zařízení s technologií Bluetooth, která podporují pouze funkci HF (hands-free), nelze připojit k přístroji Soundbar.
- Po spárování bezdrátového reproduktoru k zařízení Bluetooth vyberte mezi skenovanými zařízeními „**[AV] Samsung Soundbar B5-Series**“. Režim bezdrátového reproduktoru se změní automaticky na „**BT**“.
  - K dispozici, pouze pokud je přístroj Soundbar uveden v seznamu spárovaných zařízení na zařízení Bluetooth. (Zařízení Bluetooth a přístroj Soundbar musí být předtím již alespoň jednou spárovány.)
- Přístroj Soundbar se zobrazí v seznamu vyhledaných zařízení na zařízení Bluetooth, pouze pokud přístroj Soundbar zobrazuje zprávu „**BT READY**“.

## Zapnutí Bluetooth Power (SOUND MODE)

Pokud se dříve spárované Bluetooth zařízení pokouší spárovat se zařízením Soundbar, když je zapnutá funkce Zapnutí Bluetooth Power a zařízení Soundbar je vypnuté, zařízení Soundbar se automaticky zapne.

1. Zapněte Soundbar a na dálkovém ovladači podržte déle než 5 sekund stisknuté tlačítko **SOUND MODE**.
2. Na displeji zařízení Soundbar se zobrazí zpráva „**ON-BLUETOOTH POWER**“.

## Odpojení zařízení Bluetooth od zařízení Soundbar

Zařízení Bluetooth lze od přístroje Soundbar odpojit. Podrobnosti o tomto postupu naleznete v uživatelské příručce zařízení Bluetooth.

- Přístroj Soundbar se odpojí.
- Po odpojení zařízení Soundbar od zařízení Bluetooth se na čelním displeji zařízení Soundbar zobrazí „BT DISCONNECTED“.

## Odpojení jednotky Soundbar od zařízení Bluetooth

Na horním panelu nebo na dálkovém ovladači stiskněte tlačítko  (Zdroj) a vyberte jiný režim než „BT“.

- Vzhledem k tomu, že zařízení Bluetooth musí přijmout od zařízení Soundbar odezvu, bude odpojení chvíli trvat (doba potřebná k odpojení se může lišit v závislosti na zařízení Bluetooth).
- Po odpojení zařízení Soundbar od zařízení Bluetooth se na čelním displeji zařízení Soundbar zobrazí „BT DISCONNECTED“.

### **POZNÁMKY**

- V režimu připojení Bluetooth se připojení Bluetooth může vypnout, když vzdálenost mezi přístrojem Soundbar a zařízením Bluetooth přesáhne 10 m.
- Přístroj Soundbar se po 20 minutách ve stavu pohotovosti vypne.

### **Informace o technologii Bluetooth**

Bluetooth je technologie, která umožňuje zařízením s podporou Bluetooth snadno komunikovat bez drátů na malé vzdálenosti.

- Zařízení s technologií Bluetooth může při některých způsobech použití způsobovat rušení nebo nesprávnou funkci. Příklady:
  - Část těla je v kontaktu s přijímacím/vysílacím systémem zařízení Bluetooth nebo přístrojem Soundbar.
  - Překážky, jako jsou stěny, rohy nebo kancelářské přepážky, mohou způsobit rozdíly v šíření signálu.
  - Zařízení využívající stejné pásmo, například lékařské přístroje, mikrovlnné trouby a bezdrátové místní sítě, mohou způsobit elektrické rušení.
- Při párování přístroje Soundbar se zařízením Bluetooth udržujte toto zařízení v malé vzdálenosti.
- Čím větší je vzdálenost mezi přístrojem Soundbar a zařízením Bluetooth, tím horší je kvalita. Pokud vzdálenost překročí dosah Bluetooth, dojde k výpadku spojení.
- V oblastech s nekvalitním příjmem nemusí připojení Bluetooth fungovat.
- Připojení Bluetooth pracuje jen v blízkosti přístroje. Připojení bude automaticky ukončeno, pokud překročíte uvedený dosah. I v uvedeném dosahu může dojít ke zhoršení kvality zvuku vlivem překážek, jako jsou dveře a stěny.
- Toto bezdrátové zařízení může při provozu způsobit elektrické rušení.

## Více připojení přes Bluetooth

Soundbar lze připojit ke 2 zařízením Bluetooth současně.



1. Připojte Soundbar k maximálně dvěma zařízením Bluetooth. (Pokyny naleznete na straně 29)
2. Jsou-li připojena dvě zařízení Bluetooth, můžete z jednoho z nich přehrávat hudbu.
3. Pokud začnete přehrávat hudbu ze zařízení Bluetooth „B“, když se přehrává hudba ze zařízení „A“, začne se přehrávat hudba za zařízení „B“ a automaticky se zastaví nebo pozastaví přehrávání v zařízení „A“.
4. Ve verzích před AVRCP V1.4 může být doba přepínání zařízení přehrávajícího hudbu zpožděna.

## Vícenásobné párování přes Bluetooth

### Jak spárovat více zařízení se Soundbarem

1. Zapněte Soundbar.
2. Pouze v režimu „BT“ stiskněte a podržte na horním panelu zařízení Soundbar na déle než 5 sekund tlačítko  (**Zdroj**) a Soundbar přejde do režimu „BT PAIRING“; poté na straně zařízení Bluetooth zapněte přepínač Bluetooth a ze seznamu dostupných zařízení vyberte Soundbar, který se pak automaticky připojí k zařízení Bluetooth.
3. Stejným způsobem lze spárovat a připojit k Soundbaru 2. zařízení Bluetooth.  
Pokud se pokoušíte připojit 3. zařízení, pak připojené zařízení, které nepřehrává zvuk, přeruší připojení Bluetooth, ale zůstane spárováno se Soundbarem.
4. Stejným způsobem můžete spárovat až 8 zařízení Bluetooth, ale pouze poslední 2 zůstanou připojena k Soundbaru ve stejnou dobu.

### POZNÁMKY

- K Soundbaru lze připojit pouze 1 televizor Samsung nebo 2 zařízení Bluetooth současně.
- Soundbar bude odpojen od zařízení Bluetooth, jakmile obdrží požadavek na připojení z televizoru Samsung.
- Výchozí nastavení zařízení Soundbar je „ON-BT MULTI CONNECTION“, ale chcete-li obnovit režim jednotlivého připojení z jiného režimu, v pohotovostním režimu stiskněte a podržte tlačítko  **PAIR** na dálkovém ovladači na déle než 5 sekund, dokud se na displeji nezobrazí text „OFF-BT MULTI CONNECTION“.

# 10 INSTALACE SADY PRO UPEVNĚNÍ NA STĚNU

## Bezpečnostní opatření při montáži

- Montáž provádějte pouze na svislou stěnu.
- Zařízení neinstalujte v místě s vysokou teplotou a vlhkostí.
- Zkontrolujte, zda je zeď dostatečně silná, aby výrobek unesla. Pokud ne, zeď vyztužte nebo zvolte pro montáž jiné místo.
- Je třeba zakoupit a používat upevňovací šrouby nebo kotvy, které se hodí pro typ vaší zdi (sádkokarton, železná deska, dřevo atd.). Nosné šrouby upevněte pokud možno do hmoždinek.
- Upevňovací šrouby do zdi je třeba zakoupit podle typu a tloušťky zdi, na kterou chcete zařízení Soundbar namontovat.
  - Průměr: M5
  - Délka: doporučená délka alespoň 35 mm
- Před montáží zařízení Soundbar na zeď připojte kabely z jednotky do externích zařízení.
- Ujistěte se, zda je jednotka vypnutá a před instalací ji odpojte od zdroje napájení. Jinak by mohlo dojít k úrazu elektrickým proudem.

## Součásti pro upevnění na stěnu



Šablona pro upevnění na stěnu



Držák šroubu



x 2  
(M4 x L10)

Šroub



Držák pro upevnění na stěnu

1. Přiložte na plochu stěny **Šablona pro upevnění na stěnu**.
  - **Šablona pro upevnění na stěnu** musí být umístěna vodorovně.
  - Je-li televizor zavěšen na stěně, musí být zařízení Soundbar namontováno alespoň 5 cm pod ním.

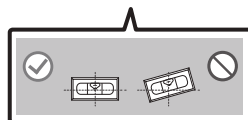
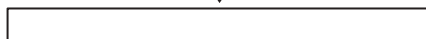
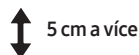
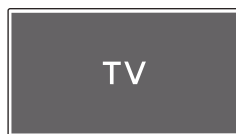

2. Vyrovnajte **Osu šablony pro upevnění na stěnu** se středem televizoru (pokud montujete Soundbar pod televizor) a lepicí páskou přilepte na zeď **Šablona pro upevnění na stěnu**.

- Pokud zařízení nemontujete pod televizor, umístěte **Osa** do středu montážní oblasti.

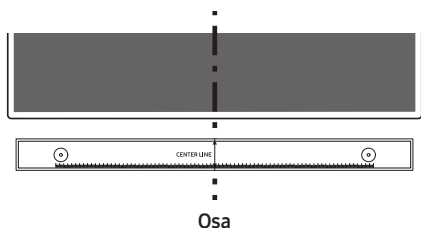

3. Pomocí pera označte pozice otvorů a odstraňte **Šablona pro upevnění na stěnu**.

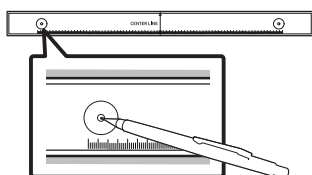

4. V místě každé značky vyvrtejte do stěny vrtákem vhodné velikosti otvor.
- Pokud značky neodpovídají poloze čepů, ujistěte se před vložením nosných šroubů, že jste do otvorů vložili vhodné kotvy. Používáte-li kotvy, ujistěte se, že vyvrtané otvory jsou pro ně dostatečně velké.

5. Každým **Držák šroubu** prostrčte šroub a jednotlivé šrouby pevně zašroubujte do otvorů pro nosné šrouby.

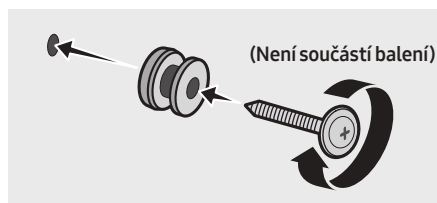

6. Pomocí 2 **Šroubů** namontujte na spodní část Soundbaru ve správném směru 2 **Nástěnné držáky**.

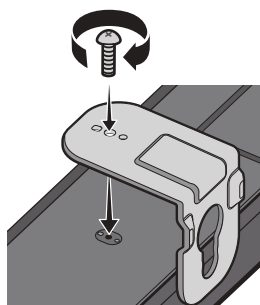

- Během montáže se ujistěte, že jsou za zadní částí zařízení Soundbar umístěna závěsná součást **Nástěnných držáků**.

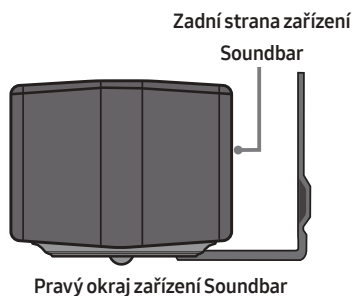

7. Montáž zařízení Soundbar proveďte tak, že zavěsíte přiložené **Nástěnných držáků** na **Držáky šroubů** na stěně.

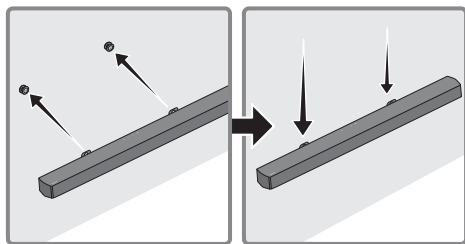

8. Zasuňte Soundbar podle následujícího obrázku tak, aby **Nástěnné držáky** držely pevně na **Šroubech**.

- Širší (spodní) částí **Nástěnné držáky** nasadte na **Šroubech** a poté posuňte **Nástěnné držáky** dolů tak, aby zůstaly pevně viset na **Šroubech**.

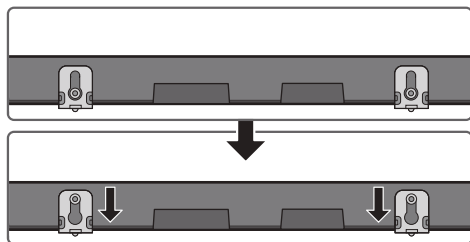

## 11 AKTUALIZACE SOFTWARE

Společnost Samsung může v budoucnu vydat aktualizace firmwaru pro zařízení Soundbar.

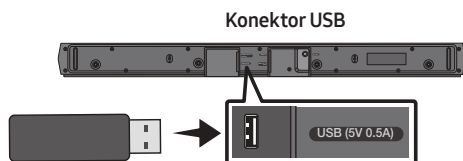

Je-li aktualizace k dispozici, připojte zařízení USB, na kterém je tato aktualizace firmwaru uložena, ke konektoru USB na zařízení Soundbar a můžete firmware aktualizovat. Další informace o stahování souborů aktualizací najdete na webu společnosti Samsung ([www.samsung.com](http://www.samsung.com) → Support).

Následně vyberte typ produktu a zadejte modelové číslo svého Soundbaru, vyberte možnost Software a aplikace a následně Stahování. Názvy položek v možnostech se mohou měnit.

### Jak ověřit verzi firmwaru

1. Vypněte Soundbar.
2. Stiskněte a podržte asi na 5 sekund na dálkovém ovladači tlačítko  (**Ovládání zvuku**).
3. Na displeji Soundbaru se jednotlivé verze zobrazí v následujícím pořadí.  
(Verze softwaru → **HDMI** → **Tx** → **Rx**)
  - **Tx** : Bezdrátový modul Tx v Soundbaru.
  - **Rx** : Bezdrátový modul Rx v subwooferu.
  - **ZOBRAZENÍ VERZE R2**
    - Zadní reproduktor R2--- bez připojení
    - Zadní reproduktor R2xxx připojen

## Postup aktualizace

**Důležité:** Funkce aktualizace smaže veškerá uživatelská nastavení. Doporučujeme vám si nastavení zapsat, abyste jej mohli po aktualizaci snadno obnovit. Mějte na paměti, že aktualizací firmwaru se resetuje i připojení subwooferu.

1. Připojte USB flashdisk do portu USB na svém počítači.

**Důležité:** Dbejte na to, aby na USB flashdisku nebyly žádné hudební soubory. To by mohlo způsobit selhání aktualizace firmwaru.

2. Přejděte na web ([samsung.com](http://samsung.com)) → vyberte pole Zadejte číslo modelu a zadejte model vašeho zařízení Soundbar. Vyberte příručky a soubory ke stažení a stáhněte si nejnovější soubor softwaru.
3. Stažený software uložte na USB disk a volbou „Extrahovat sem“ rozbalte složku.
4. Vypněte Soundbar a do konektoru USB zapojte jednotku USB s aktualizací softwaru.
5. Zapněte Soundbar a zdroj změňte na režim „**USB**“. Během 3 minut se zobrazí položka „**UPDATE**“ a aktualizace se spustí. Po dokončení aktualizace se Soundbar automaticky vypne a zapne.
6. Na honím panelu stiskněte na 5 sekund tlačítko **— + (Hlasitost)**. Na displeji se zobrazí nápis „**INIT**“ a poté se Soundbar vypne. Aktualizace je dokončena.
  - Tento produkt je vybaven funkcí DUAL BOOT. Pokud se aktualizace firmwaru nezdaří, můžete ho aktualizovat znovu.
7. Na soundbaru obnovte původní nastavení.

## Pokud se nezobrazí UPDATE

1. Vypněte zařízení Soundbar, odpojte a znovu připojte paměťové zařízení se soubory aktualizace ke konektoru USB zařízení Soundbar.
2. Odpojte napájecí kabel zařízení Soundbar, znovu jej zapojte a zapněte zařízení Soundbar.

### POZNÁMKY

- Pokud Soundbar podporuje audio soubory uložené na paměťovém zařízení, nemusí aktualizace firmwaru fungovat správně.
- Během aktualizace nepřerušujte napájení ani neodpojujte zařízení USB. Po dokončení aktualizace firmwaru se hlavní jednotka automaticky vypne.
- Po dokončení aktualizace se inicializuje uživatelské nastavení v Soundbaru, abyste mohli obnovit své nastavení. Doporučujeme zapsat si všechna nastavení, abyste je po aktualizaci mohli snadno znovu nastavit. Upozorňujeme, že při aktualizaci firmwaru se resetuje také připojení subwooferu. Pokud se připojení k subwooferu po aktualizaci automaticky neobnoví, vyhledejte si informace na straně 16. Pokud se aktualizace softwaru nezdaří, zkontrolujte, zda není flash disk poškozen.
- Uživatelé operačního systému Mac OS musejí použít USB formátování MS-DOS (FAT).
- Aktualizace prostřednictvím USB nemusí být v závislosti na výrobci paměťového zařízení k dispozici.

# 12 ŘEŠENÍ PROBLÉMŮ

Dříve, než se obrátíte na servis, zkontrolujte níže uvedené.

## Soundbar se nezapne.

- Zkontrolujte, zda je napájecí kabel zařízení Soundbar správně zapojen do zásuvky.

## Soundbar nepracuje správně.

- Po vytažení napájecí kabel znovu zapojte.
- Vypněte a znovu zapněte externí zařízení a opakujte akci.
- Pokud není k dispozici žádný signál, zařízení Soundbar se po určité době automaticky vypne. Zapněte napájení. (Viz strana 7.)

## Pokud dálkový ovladač nefunguje.

- Namiřte dálkový ovladač přímo na Soundbar.
- Vyměňte baterie za nové.

## Ze zařízení Soundbar nevychází žádný zvuk.

- Hlasitost zařízení Soundbar je příliš nízká nebo je zařízení ztlumené. Hlasitost upravte.
- Pokud je připojené externí zařízení (STB, zařízení Bluetooth, mobilní zařízení atd.), upravte hlasitost externího zařízení.
- V případě zvukového výstupu televizoru zvolte možnost Soundbar. (Samsung TV: Domů (🏠) → Menu → Nastavení (⚙️) → Všechna nastavení (⚙️) → Zvuk → Zvukový výstup → Vyberte Soundbar)
- Propojovací kabely vedoucí k zařízení Soundbar nesmí být uvolněné. Odpojte kabel a zase jej připojte.
- Úplně odpojte napájecí kabel, znovu jej připojte a zapněte napájení.
- Inicializujte produkt a zkuste to znovu. (Viz strana 36.)

## Ze subwooferu nevychází žádný zvuk.

- Zkontrolujte, zda kontrolka LED na zadní straně subwooferu svítí modře. Pokud kontrolka bliká modře nebo zčervená, znovu připojte zařízení Soundbar a subwoofer. (Viz strana 17.)
- Pokud se mezi zařízením Soundbar a subwooferem nachází překážka, můžete zaznamenat problém. Přestěhujte zařízení na místo bez překážek.
- Spojení mohou rušit ostatní okolní zařízení, která vysílají radiofrekvenční signály. Uchovávejte reproduktor mimo dosah těchto zařízení.  
Keep your speaker away from such devices.
- Odpojte a znovu připojte zástrčku napájení.

## Hlasitost subwooferu je příliš nízká.

- Původní hlasitost přehrávaného obsahu je možná nízká. Zkuste upravit hlasitost subwooferu. (Viz strana 12.)
- Přemístěte subwoofer blíž k sobě.

## Pokud není televizor připojen přes HDMI TO TV (ARC).

- Zkontrolujte, zda je kabel HDMI správně zapojený do koncovky ARC. (Viz strana 22.)
- Připojení se nemusí zdařit z důvodu připojeného externího zařízení (set-top boxu, herní konzole atd.). Připojte zařízení Soundbar přímo.
- Na televizoru nemusí být aktivní funkce HDMI-CEC. Zapněte funkci CEC v nabídce televizoru. (Samsung TV: Domů (🏠) → Menu → Nastavení (⚙️) → Všechna nastavení (⚙️) → Připojení → Správce externích zařízení → Anynet+ (HDMI-CEC) ZAPNUTO)



## Po připojení k televizoru v režimu HDMI TO TV (ARC) není slyšet žádný zvuk.

- Vaše zařízení není schopno přehrávat vstupní signál. Změňte zvukový výstup televizoru na PCM nebo Dolby Digital. (Pro televizor Samsung: Domů (🏠) → Menu → Nastavení (⚙️) → Všechna nastavení (⚙️) → Zvuk → Nastavení pro pokročilé → Formát digitálního výstupu zvuku)

## Soundbar se nepřipojí prostřednictvím Bluetooth.

- Při připojování nového zařízení přepněte pro připojení na režim „**BT PAIRING**“ (Stiskněte na ovladači tlačítko  **PAIR** nebo stiskněte na jednotce alespoň na 5 sekund tlačítko  (**Zdroj**)).
- Pokud je zařízení Soundbar připojeno k jinému zařízení, změnu můžete provést tím, že zařízení odpojíte.
- Připojte jej znovu, poté co ho odeberete ze seznamu reproduktorů Bluetooth zařízení, ke kterému se chcete připojit. (Samsung TV: Domů (🏠) → Menu → Nastavení (⚙️) → Všechna nastavení (⚙️) → Zvuk → Zvukový výstup → Seznam reproduktorů Bluetooth)
- Automatické propojení s televizorem může být vypnuto. Pokud je zařízení Soundbar v režimu „**BT READY**“, na 5 s podržte na dálkovém ovladači zařízení Soundbar tlačítko **Vlevo** a vyberte **ON-TV CONNECT**. Pokud se zobrazí **OFF-TV CONNECT**, proveďte změnu výběru opětovným podržením tlačítka **Vlevo** na 5 s.
- Odpojte a znovu připojte zástrčku napájení a zkuste to znovu.
- Inicializujte produkt a zkuste to znovu. (Viz strana 36.)

## Při připojení prostřednictvím Bluetooth zmizí zvuk.

- Pokud zařízení připojené prostřednictvím Bluetooth přemístíte příliš daleko od zařízení Soundbar, může zmizet zvuk. Přesuňte zařízení blíže k zařízení Soundbar.
- Pokud je část vašeho těla v kontaktu s vysílačem a přijímačem signálu Bluetooth nebo je produkt nainstalovaný na kovovém nábytku, může docházet ke zmenšení zvuku. Ověřte prostředí pro instalaci a podmínky pro používání.

## Vícenásobné připojení Bluetooth nefunguje.

- Když je televizor připojený k Soundbar, vícenásobné připojení Bluetooth nemusí fungovat. Odpojte Soundbar od televizoru a opakujte akci.
- Zkontrolujte, zda je zapnuté nastavení Vícenásobné připojení Bluetooth. (Viz část „**Při připojení prostřednictvím Bluetooth zmizí zvuk.**“.)
- Odpojte zařízení, které aktuálně přehrává zvuk, spárujte ho se zařízením, které chcete připojit, a potom znovu připojte předchozí zařízení.
- Jestliže není zvuk slyšet ani po správném připojení, přečtěte si část „**Při připojení prostřednictvím Bluetooth zmizí zvuk.**“.

## Soundbar se nezapne automaticky s televizorem.

- Pokud vypnete zařízení Soundbar při sledování televize, je synchronizace napájení s televizorem neaktivní. Nejdříve televizor vypněte.

# 13 LICENCE



Manufactured under license from Dolby Laboratories. Dolby, Dolby Audio and the double-D symbol are trademarks of Dolby Laboratories Licensing Corporation.



For DTS patents, see <http://patents.dts.com>.  
Manufactured under license from DTS Licensing Limited. DTS, the Symbol, DTS in combination with the Symbol, DTS and the Symbol together, Virtual:X, the DTS Virtual:X logo, and DTS 2.0 Channel are registered trademarks or trademarks of DTS, Inc. in the United States and/or other countries. © DTS, Inc. All Rights Reserved.



The terms HDMI and HDMI High-Definition Multimedia Interface, and the HDMI Logo are trademarks or registered trademarks of HDMI Licensing Administrator, Inc. in the United States and other countries.



The Bluetooth® word mark and logos are registered trademarks owned by Bluetooth SIG, Inc. and any use of such marks by Samsung Electronics Co., Ltd. is under license. Other trademarks and trade names are those of their respective owners.



## [ENERGY STAR]

### ENERGY STAR qualified model only

- Your Samsung product is ENERGY STAR qualified in its factory default setting. Change to certain features, settings and functionality in this product can change the power consumption, possibly beyond the limits required for ENERGY STAR qualification.
- Environmental Protection Agency and Department of Energy. ENERGY STAR is a joint program of the Government agencies, designed to promote energy efficient products and practices.

Refer to [www.energystar.gov](http://www.energystar.gov) for more information of the ENERGY STAR Program.

### ENERGY STAR qualified model only (Applicable to Thin Client models only)

As an ENERGY STAR® Partner, SAMSUNG has determined that this product meets the ENERGY STAR® guidelines for energy efficiency.

- The ENERGY STAR Program has been to reduced greenhouse gas emissions and save energy through voluntary labeling.
- Power management setting of this product have been enabled by default, and have various timing setting from 1 minutes to 5 hours.
- The product can wake with a button press on the chassis from sleep mode.

### ENERGY STAR qualified model only (The other models)

- As an ENERGY STAR Partner, Samsung has determined that this product or product models meets the ENERGY STAR guideline for energy efficiency.

# 14 POZNÁMKA K LICENCI OTEVŘENÉHO SOFTWARE

Dotazy a požadavky týkající se otevřených zdrojů  
směřujte na Samsung Open Source  
(<http://opensource.samsung.com>)

# 15 DŮLEŽITÉ UPOZORNĚNÍ K SERVISU

- Obrázky a ilustrace v této uživatelské příručce jsou pouze informativní a mohou se lišit od vlastního vzhledu přístroje.
- Může být účtován režijní poplatek, pokud
  - (a) požádáte o výjezd technika a není zjištěna vada přístroje (např. příčinou potíží bylo to, že jste si nepřečetli tuto příručku)
  - (b) odevzdáte přístroj v servisním středisku a není zjištěna vada přístroje (např. příčinou potíží bylo to, že jste si nepřečetli tuto příručku)
- Výše režijního poplatku vám bude sdělena před zahájením práce v servisu nebo před návštěvou technika u vás.

# 16 TECHNICKÉ ÚDAJE A DALŠÍ INFORMACE

## Technické údaje

Název modelu	HW-B550
USB	5V/0,5A
Hmotnost	2,1 kg
Rozměry (Š x V x H)	860,0 x 59,4 x 75,0 mm
Rozsah provozních teplot	+5°C až +35°C
Rozsah provozní vlhkosti	10 % ~ 75 %
ZESILOVAČ Jmenovitý výstupní výkon	160W(40Wx4)
Podporované formáty pro přehrávání (Zvuk DTS 2.0 a DTS Virtual:X se přehrává ve formátu DTS.)	LPCM 2ch, Dolby Audio™ (podporuje Dolby® Digital), DTS, DTS Virtual:X
VÝSTUPNÍ VÝKON BEZDRÁTOVÉHO ZAŘÍZENÍ Maximální výkon vysílače (Bluetooth) Maximální výkon vysílače (SRD)	100mW při 2,4GHz – 2,4835GHz 25mW při 5,725GHz – 5,825GHz

Název subwooferu	PS-WB65D
Hmotnost	5,1 kg
Rozměry (Š x V x H)	184,0 x 346,0 x 295,0 mm
ZESILOVAČ Jmenovitý výstupní výkon	250W
VÝSTUPNÍ VÝKON BEZDRÁTOVÉHO ZAŘÍZENÍ Maximální výkon vysílače (SRD)	25mW při 5,725GHz – 5,825GHz

Celkový příkon v pohotovostním režimu (W)	2,0W
Bluetooth Metoda deaktivace portu	Chcete-li vypnout funkci Bluetooth Power, podržte stisknuté tlačítko <b>SOUND MODE</b> na déle než 5 sekund.

## POZNÁMKY

- Společnost Samsung Electronics Co., Ltd si vyhrazuje právo změnit specifikace bez upozornění.
- Hmotnost a rozměry jsou přibližné.

Společnost Samsung tímto prohlašuje, že toto rádiové zařízení vyhovuje požadavkům Směrnice 2014/53/EU a příslušných zákonných podmínek ve Spojeném království.

Úplný text prohlášení o shodě je k dispozici na následující internetové adrese: <http://www.samsung.com>.

Přejděte do menu Podpora a zadejte název modelu.

Toto zařízení může být provozováno ve všech zemích EU a ve Spojeném království.



**[Správná likvidace baterií v tomto výrobku]**

#### **(Platí pro země se systémem odděleného sběru)**

Tato značka na baterii, návodu nebo obalu znamená, že baterie v tomto výrobku nesmí být na konci své životnosti likvidovány společně s jiným domovním odpadem. Případně vyznačené symboly chemikálií Hg, Cd nebo Pb upozorňují na to, že baterie obsahuje rtuť, kadmium nebo olovo v množství překračujícím referenční úroveň stanovené směrnici ES 2006/66.

Pokud baterie nejsou správně zlikvidovány, mohou tyto látky poškodit zdraví osob nebo životní prostředí. Pro ochranu přírodních zdrojů a pro podporu opakovaného využívání materiálů oddělte, prosím, baterie od ostatních typů odpadu a nechte je recyklovat prostřednictvím místního bezplatného systému zpětného odběru baterií.



**Správná likvidace výrobku  
(Elektrický & elektronický odpad)**

#### **(Platí pro země se systémem odděleného sběru)**

Toto označení na výrobku, jeho příslušenství nebo dokumentaci znamená, že výrobek a jeho elektronické příslušenství (například nabíječku, náhlavní sadu, USB kabel) je po skončení životnosti zakázáno likvidovat jako běžný komunální odpad. Možným negativním dopadům na životní prostředí nebo lidské zdraví způsobeným nekontrolovanou likvidací zabráníte oddělením zmíněných produktů od ostatních typů odpadu a jejich zodpovědnou recyklací za účelem udržitelného využívání druhotných surovin.

Uživatelé z řad domácností by si měli od prodejce, u něhož produkt zakoupili, nebo u příslušného městského úřadu vyžádat informace, kde a jak mohou tyto výrobky odevzdat k bezpečné ekologické recyklaci.

Podnikoví uživatelé by měli kontaktovat dodavatele a zkontrolovat všechny podmínky kupní smlouvy. Tento výrobek a jeho elektronické příslušenství nesmí být likvidován spolu s ostatním průmyslovým odpadem.

Informace o závazcích společnosti Samsung v oblasti životního prostředí a dodržování zákonných povinností v souvislosti s jednotlivými produkty, jako je např. REACH, OEEZ, baterie, najdete na: [www.samsung.com/uk/aboutsamsung/sustainability/environment/our-commitment/data/](http://www.samsung.com/uk/aboutsamsung/sustainability/environment/our-commitment/data/)

### **NAŘÍZENÍ KOMISE (EU) 2019/1782**

Požadavky na ekodesign vnějších napájecích zdrojů









[www.samsung.com/global/ecodesign\\_component](http://www.samsung.com/global/ecodesign_component)

# BEZPEČNOSTNÉ INFORMÁCIE

## BEZPEČNOSTNÉ VAROVANIA

ABY STE PREDĚŠLI RIZIKU VZNIKU POŽIARU A RIZIKU ÚRAZU ELEKTRICKÝM PRÚDOM, NEODSTRAŇUJTE PREDNÝ (ANI ZADNÝ) KRYT. ZARIADENIE SA NEPOKÚŠAJTE SVOJPOMOCNE OPRAVOVAŤ. OPRAVY PRENECHAJTE KVALIFIKOVANÉMU SERVISNÉMU PRACOVNÍKOVI.

Vysvetlivky k symbolom, ktoré môžu byť na výrobku Samsung, nájdete v nasledujúcej tabuľke.

	<b>UPOZORNENIE</b> <b>RIZIKO ÚRAZU</b> <b>ELEKTRICKÝM PRÚDOM.</b> <b>NEOTVÁRAJTE!</b>	
	Tento symbol označuje, že vo vnútri je vysoké napätie. Akýkoľvek kontakt s vnútornými súčastami tohto produktu je nebezpečný.	
	Tento symbol znamená, že k produktu je priložená dôležitá literatúra o prevádzke a údržbe.	
	Produkt triedy II: Tento symbol znamená, že sa nevyžaduje ochranné elektrické uzemnenie. Ak sa na výrobku s napájacím káblom nenachádza tento symbol, výrobok MUSÍ mať spoľahlivé pripojenie k ochrannému uzemneniu.	
	Sieťové napätie (AC): Tento symbol znamená, že menovité napätie je označené symbolom Sieťové napätie (AC).	
	Striedavé napätie (DC): Tento symbol znamená, že menovité napätie je označené symbolom Striedavé napätie (DC).	
	Upozornenie, pred používaním si naštudujte pokyny: Tento symbol inštruuje používateľa, aby si naštudoval ďalšie bezpečnostné pokyny v používateľskej príručke.	

## VÝSTRAHA

- Aby ste predišli riziku vzniku požiaru a riziku úrazu elektrickým prúdom, nevystavujte zariadenie dažďu ani vlhkosti.

## UPOZORNENIE

- ABY STE PREDĚŠLI ÚRAZU ELEKTRICKÝM PRÚDOM, ÚPLNE ZASUŇTE KONCOVKU SIEŤOVEJ ŠNÚRY DO ELEKTRICKEJ ZÁSUVKY.
- Toto zariadenie musí byť pripojené k striedavému napätiu s ochranným uzemňovacím vodičom.
- Pre odpojenie zariadenia od elektrickej siete musíte najskôr vytiahnuť koncovku z elektrickej zásuvky, aby s ňou bolo možné manipulovať.
- Tento prístroj nevystavuje pádu ani obliatiu. Na prístroj neumiestňujte predmety naplnené tekutinami, ako sú napríklad vázy.
- Ak chcete tento prístroj úplne vypnúť, musíte zo zásuvky vytiahnuť sieťovú zástrčku. Preto musí byť sieťová zástrčka ľahko a kedykoľvek prístupná.

# BEZPEČNOSTNÉ OPATRENIA

1. Uistite sa, že prívod striedavého prúdu vo vašej domácnosti zodpovedá požiadavkám na napájanie, ktoré sú uvedené na identifikačnom štítku na spodnej strane produktu. Produkt nainštalujte horizontálne na vhodnú základňu (nábytok), s dostatočným priestorom pre ventiláciu 7 – 10 cm. Ubezpečte sa, že ventilačné otvory nie sú prikryté. Jednotku neumiestňujte na zosilňovače, ani na iné zariadenie, ktoré sa počas prevádzky zohreje. Táto jednotka je určená na nepretržité používanie. Ak chcete zariadenie úplne vypnúť, odpojte sieťovú zástrčku zo sieťovej zásuvky na stene. Odpojte zariadenie, ak ho po dlhší čas nebudete používať.
2. Počas búrky odpojte zástrčku od zásuvky. Vrcholové napätie by kvôli bleskom mohlo poškodiť zariadenie.
3. Jednotku nevystavujte priamemu slnečnému žiareniu ani iným zdrojom tepla. Mohlo by to spôsobiť prehriatie a poruchu zariadenia.
4. Produkt chráňte pred vlhkosťou (napr. vázy), nadmerným teplom (napr. kozuby) a taktiež pred zariadeniami, ktoré produkujú silné magnetické alebo elektrické polia. Ak má jednotka poruchu, odpojte napájací kábel od zásuvky. Výrobok nie je určený na priemyselné použitie. Tento výrobok používajte iba na osobné účely. Ak výrobok alebo disk uskladňujete na miestach s nízkymi teplotami, môže sa vyskytnúť kondenzácia. Pri prenose jednotky cez zimu počkajte pred použitím približne 2 hodiny, kým jednotka nedosiahne izbovú teplotu.
5. Batéria používaná s týmto zariadením obsahuje chemikálie, ktoré sú škodlivé pre životné prostredie. Batérie nevyhadzujte s domácim odpadom. Batérie nelikvidujte v ohni. Batérie neskratujte, nerozoberajte alebo neprehrievajte.  
**UPOZORNENIE :** V prípade nesprávnej výmeny batérií hrozí riziko výbuchu. Vymeňte len za rovnaký alebo ekvivalentný typ.

# OBSAH

<b>01</b>	<b>Kontrola súčastí</b>	<b>6</b>
<b>02</b>	<b>Opis produktu</b>	<b>7</b>
	Predný panel/horný panel zariadenia Soundbar	7
	Spodný panel zariadenia Soundbar	8
<b>03</b>	<b>Používanie diaľkového ovládania</b>	<b>9</b>
	Vloženie batérií pred použitím diaľkového ovládania (2 batérie AAA)	9
	Spôsob používania diaľkového ovládania	9
	Používanie skrytých tlačidiel (tlačidiel s viacerými funkciami)	13
	Špecifikácie výstupu pre rôzne režimy zvukových efektov	13
	Nastavenie hlasitosti zariadenia Soundbar pomocou diaľkového ovládania televízora	14
<b>04</b>	<b>Pripojenie zariadenia Soundbar</b>	<b>15</b>
	Pripojenie elektrického napájania	15
	Pripojenie zariadenia Soundbar k subwooferu	16
	Pripojenie súpravy SWA-9100S (predáva sa samostatne) k zariadeniu Soundbar	19
<b>05</b>	<b>Použitie káblového pripojenia k Televízoru</b>	<b>21</b>
	Spôsob 1. Pripojenie pomocou optického kábla	21
	Spôsob 2. Pripojenie TV pomocou kábla HDMI	22
<b>06</b>	<b>Použitie bezdrôtového pripojenia k Televízoru</b>	<b>24</b>
	Pripojenie cez rozhranie Bluetooth	24



<b>07</b>	<b>Pripojenie externého zariadenia</b>	<b>26</b>
	Spôsob 1. Pripojenie pomocou optického kábla	26
	Spôsob 2. Pripojenie pomocou kábla HDMI	27
<b>08</b>	<b>Pripojenie úložného zariadenia USB</b>	<b>28</b>
<b>09</b>	<b>Pripojenie mobilného zariadenia</b>	<b>29</b>
	Pripojenie pomocou rozhrania Bluetooth	29
<b>10</b>	<b>Inštalácia nástenného držiaka</b>	<b>33</b>
	Upozornenia k inštalácii	33
	Súčasti na montáž na stenu	33
<b>11</b>	<b>Aktualizácia softvéru</b>	<b>35</b>
	Ako skontrolovať verziu firmvéru	35
	Postup pri aktualizácii	36
	Ak sa nezobrazí položka UPDATE	36
<b>12</b>	<b>Riešenie problémov</b>	<b>37</b>
<b>13</b>	<b>Licencie</b>	<b>39</b>
<b>14</b>	<b>Poznámka k licencií s otvoreným zdrojovým kódom</b>	<b>40</b>
<b>15</b>	<b>Dôležitá poznámka ohľadom servisu</b>	<b>40</b>
<b>16</b>	<b>Špecifikácie a príručka</b>	<b>41</b>
	Technické údaje	41

# 01 KONTROLA SÚČASTÍ

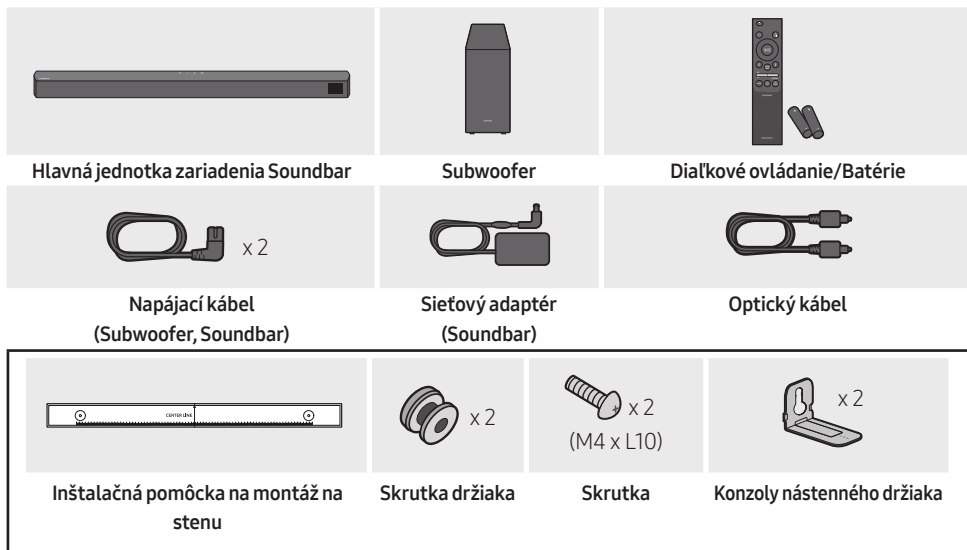



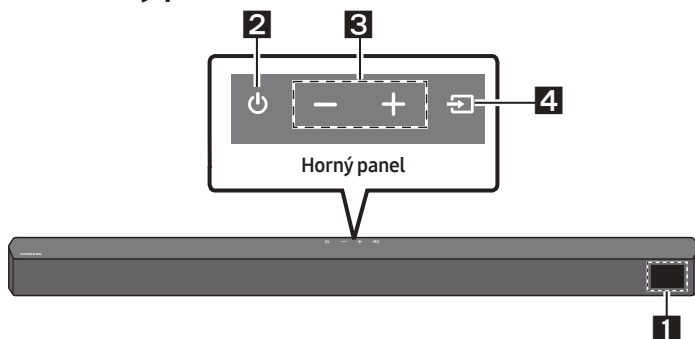

- Ďalšie informácie týkajúce sa zdroja napájania a spotreby energie nájdete na štítku upevnenom na produkte. (Štítok : Spodná časť Hlavnej Jednotky Zariadenia Soundbar)
- Ak si želáte zakúpiť doplnkové súčasti alebo voliteľné káble, obráťte sa na servisné stredisko spoločnosti Samsung alebo oddelenie starostlivosti o zákazníkov spoločnosti Samsung.
- V závislosti od oblasti sa vzhľad sieťovej zástrčky môže líšiť alebo sa môže dodávať v integrovanom vyhotovení spolu s adaptérom.
- Vzhľad príslušenstva sa môže mierne odlišovať od vyššie uvedených obrázkov.
- Dizajn a špecifikácie sa môžu zmeniť bez predchádzajúceho upozornenia.

# 02 OPIS PRODUKTU

## Predný panel/horný panel zariadenia Soundbar



<b>1</b>	<b>Displej</b> Zobrazuje stav a aktuálny režim produktu.												
<b>2</b>	<b>Tlačidlo  (Napájanie)</b> Slúži na zapnutie a vypnutie napájania. <ul style="list-style-type: none"><li>• <b>Funkcia Auto Power Down</b> Jednotka sa automaticky vypne v týchto situáciách.<ul style="list-style-type: none"><li>– Režim <b>D.IN / HDMI / BT / USB</b> : Ak počas 20 minút nie je prítomný zvukový signál.</li></ul></li></ul>												
<b>3</b>	<b>Tlačidlo  (Hlasitosť)</b> Slúži na nastavenie hlasitosti. <ul style="list-style-type: none"><li>• Pri nastavovaní sa úroveň hlasitosti zobrazí na prednom displeji zariadenia Soundbar.</li></ul>												
<b>4</b>	<b>Tlačidlo  (Zdroj)</b> Slúži na výber vstupného režimu zdroja. <table border="1"><thead><tr><th>Vstupný režim</th><th>Displej</th></tr></thead><tbody><tr><td>Optický digitálny vstup</td><td>D.IN</td></tr><tr><td>Vstup ARC (HDMI OUT)</td><td>D.IN → TV ARC (automatická konverzia)</td></tr><tr><td>Vstup HDMI</td><td>HDMI</td></tr><tr><td>Režim BLUETOOTH</td><td>BT</td></tr><tr><td>Režim USB</td><td>USB</td></tr></tbody></table> <ul style="list-style-type: none"><li>• Ak chcete zapnúť režim „<b>BT PAIRING</b>“, prepnite zdroj na režim „<b>BT</b>“ a potom stlačte a podržte tlačidlo  (<b>Zdroj</b>) na viac ako 5 sekúnd.</li></ul>	Vstupný režim	Displej	Optický digitálny vstup	D.IN	Vstup ARC (HDMI OUT)	D.IN → TV ARC (automatická konverzia)	Vstup HDMI	HDMI	Režim BLUETOOTH	BT	Režim USB	USB
Vstupný režim	Displej												
Optický digitálny vstup	D.IN												
Vstup ARC (HDMI OUT)	D.IN → TV ARC (automatická konverzia)												
Vstup HDMI	HDMI												
Režim BLUETOOTH	BT												
Režim USB	USB												

- Keď zapojíte sieťový kábel, tlačidlo napájania bude fungovať za 4 až 6 sekúnd.
- Keď zapnete napájanie tejto jednotky, bude predtým, ako začne produkovať zvuk, 4 až 5 sekundové omeškanie.
- Ak si chcete vychutnať iba zvuk zo systému Soundbar, musíte vypnúť reproduktory televízora v ponuke nastavenia zvuku na vašom televízore. Obráťte sa na návod na použitie dodaný s vašim televízorom.

## Spodný panel zariadenia Soundbar

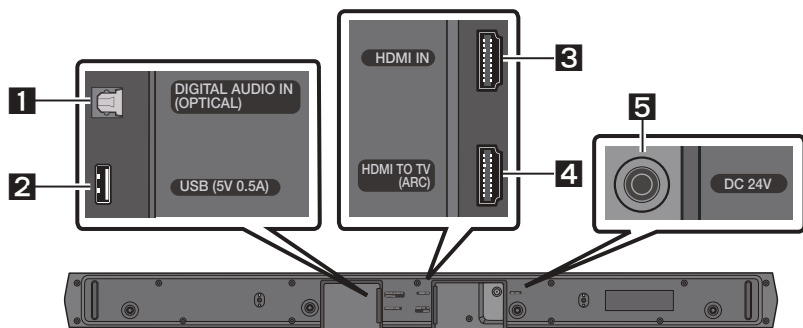

<b>1</b>	<b>DIGITAL AUDIO IN (OPTICAL)</b> Slúži na pripojenie k digitálnemu (optickému) výstupu externého zariadenia.
<b>2</b>	<b>USB (5V 0.5A)</b> Slúži na pripojenie zariadenia USB na prehrávanie hudobných súborov uložených na zariadení USB prostredníctvom zariadenia Soundbar.
<b>3</b>	<b>HDMI IN</b> Slúži na súčasný vstup digitálnych obrazových a zvukových signálov pomocou kábla HDMI. Slúži na pripojenie k výstupu HDMI externého zariadenia.
<b>4</b>	<b>HDMI TO TV (ARC)</b> Slúži na pripojenie ku konektoru HDMI (ARC) na televízore.
<b>5</b>	<b>DC 24V (Prívod napájania)</b> Slúži na pripojenie sieťového adaptéra.

- Pri od pájaní napájacieho kábla sieťového adaptéra zo sieťovej zásuvky potiahnite za zástrčku. Neťahajte za kábel.
- Nepripájajte túto jednotku ani iné súčasti k sieťovej zásuvke, kým nie sú vytvorené všetky pripojenia medzi súčastami.

# 03 POUŽÍVÁNIE DIAĽKOVÉHO OVLÁDANIA



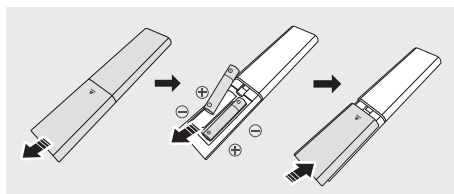

## Vloženie batérií pred použitím diaľkového ovládania (2 batérie AAA)



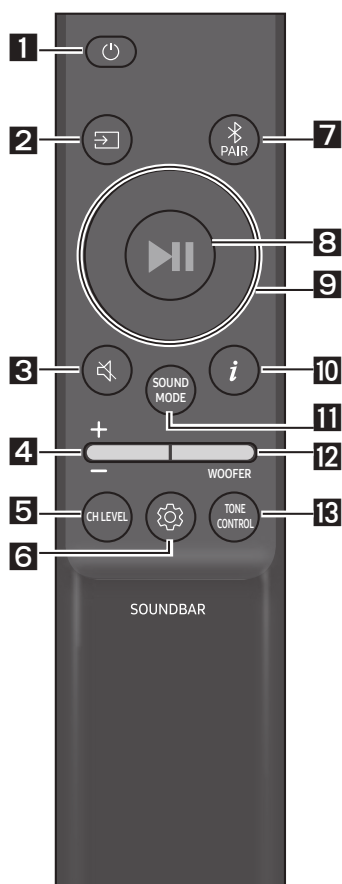



Posúvajte zadný kryt smerom naznačeným šípkou, kým ho úplne nezložíte. Vložte 2 batérie AAA (1,5 V) orientované so správnou polaritou. Zasuňte zadný kryt späť na miesto.

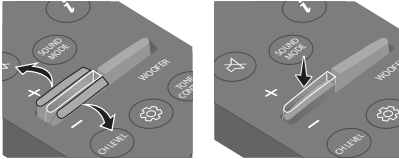





## Spôsob používania diaľkového ovládania



<b>1</b>	 <b>Napájanie</b>	Služi na zapnutie a vypnutie zariadenia Soundbar.
<b>2</b>	 <b>Zdroj</b>	Stlačením vyberte zdroj pripojený k zariadeniu Soundbar.
<b>3</b>	 <b>Stlmenie</b>	Stlačením tlačidla  ( <b>Stlmenie</b> ) stlmíte zvuk. Opätovným stlačením tlačidla zrušíte stlmenie zvuku.
<b>4</b>	 <b>Hlasitosť</b>	 Potlačením tlačidla nahor alebo nadol upravte hlasitosť. <ul style="list-style-type: none"><li>• <b>Stlmenie</b> Stlačením tlačidla <b>Hlasitosť</b> stlmíte zvuk. Opätovným stlačením tlačidla zrušíte stlmenie zvuku.</li></ul>

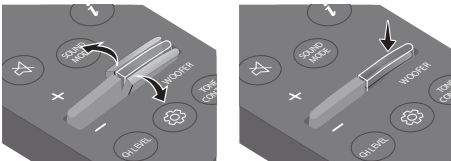

<p><b>5</b></p>	 <p><b>CH LEVEL</b></p>	<p>Stlačením tohto tlačidla môžete upraviť hlasitosť každého reproduktora.</p> <ul style="list-style-type: none"> <li>• Stlačením tohto tlačidla vyberte položku <b>VIRTUAL CENTER LEVEL</b> a potom pomocou tlačidiel <b>Hore/Dole</b> upravte hlasitosť v rozsahu –6 až +6.</li> <li>• Ak sú pripojené zadné reproduktory (predávajú sa samostatne), podporuje sa nastavenie <b>REAR LEVEL</b>. Pomocou tlačidiel <b>Hore/Dole</b> upravte hlasitosť nastavenia <b>REAR LEVEL</b> v rozsahu –6 až +6.</li> </ul>
<p><b>6</b></p>	 <p><b>Ovládanie zvuku</b></p>	<p>Stlačením tohto tlačidla môžete nastaviť funkciu zvuku. Požadované nastavenia možno upraviť pomocou tlačidiel <b>Hore/Dole</b>.</p> <p><b>AUDIO SYNC → NIGHT MODE ON/OFF → VOICE ENHANCE ON/OFF</b></p> <ul style="list-style-type: none"> <li>– <b>AUDIO SYNC</b> Ak nie je zosynchronizovaný obraz z televízora so zvukom zo zariadenia Soundbar, stlačte tlačidlo  (<b>Ovládanie zvuku</b>), vyberte možnosť <b>AUDIO SYNC</b> a následne pomocou tlačidiel <b>Hore/Dole</b> nastavte oneskorenie zvuku v rozsahu 0 až 300 milisekúnd. (Táto možnosť nie je k dispozícii v režime „USB“ ani „BT“.)</li> <li>– <b>NIGHT MODE ON/OFF</b> Tento režim je optimalizovaný na sledovanie v noci – nastavenia sú upravené tak, aby hlasitosť bola nižšia, ale dialóg je stále zreteľný.</li> <li>– <b>VOICE ENHANCE ON/OFF</b> Vďaka tomuto režimu sa dá jednoduchšie počuť hovorený dialóg vo filmoch a TV.</li> <li>• Funkcie zvuku <b>NIGHT MODE</b> a <b>VOICE ENHANCE</b> sa dajú nastaviť ako <b>ON/OFF</b> pomocou tlačidiel <b>Hore/Dole</b>.</li> <li>• Ak chcete nastaviť zvuk pre jednotlivé frekvenčné pásma, stlačte a asi na 5 sekúnd podržte tlačidlo  (<b>Ovládanie zvuku</b>). Vybrať si môžete z možností 150 Hz, 300 Hz, 600 Hz, 1,2 kHz, 2,5 kHz, 5 kHz a 10 kHz pomocou tlačidiel <b>Vľavo/Vpravo</b>, pričom každú z nich možno nastaviť v rozsahu –6 až +6 pomocou tlačidiel <b>Hore/Dole</b>. (Uistite sa, že zvukový režim je nastavený na možnosť „STANDARD“.)</li> </ul>
<p><b>7</b></p>	 <p><b>Bluetooth PAIR</b></p>	<p>Prepnutie zariadenia Soundbar do režimu párovania cez Bluetooth.</p> <p>Stlačte tlačidlo  <b>PAIR</b> a pred pripojením nového zariadenia Bluetooth počkajte, kým sa zobrazí obrazovka „BT PAIRING“.</p>
<p><b>8</b></p>	 <p><b>Prehrávanie/ Pozastavenie</b></p>	<p>Stlačením tohto tlačidla môžete tiež spustiť alebo pozastaviť prehrávanie hudby.</p>

<p><b>9</b></p>	 <p>Hore/Dole/ Vľavo/Vpravo</p>	 <p>Stlačením vyznačených častí vyberiete smer Hore/Dole/ Vľavo/Vpravo.</p> <p>Stláčaním možností Hore/Dole/Vľavo/Vpravo na tomto tlačidle môžete vybrať alebo nastaviť funkcie.</p> <ul style="list-style-type: none"> <li>• <b>Opakovanie</b> Ak chcete použiť funkciu opakovania v režime „<b>USB</b>“, stlačte tlačidlo <b>Hore</b>.</li> <li>• <b>Preskočenie hudby</b> Stlačením tlačidla <b>Vpravo</b> vyberiete nasledujúci hudobný súbor. Stlačením tlačidla <b>Vľavo</b> vyberiete predchádzajúci hudobný súbor.</li> <li>• <b>ID SET</b> Stlačte a na 5 sekúnd podržte tlačidlo <b>Hore</b>, čím dokončíte postup <b>ID SET</b> (pri pripájaní bezdrôtového subwoofera alebo bezdrôtových zadných reproduktorov).</li> </ul>
<p><b>10</b></p>	 <p>Info</p>	<p>Stlačením tohto tlačidla sa zobrazia informácie o jednotlivých režimoch. (Pozrite si stranu 7.)</p>

<p><b>11</b></p>	<p> <b>SOUND MODE</b></p>	<p>Stlačením tohto tlačidla môžete vybrať požadovaný režim zvuku.</p> <p><b>SURROUND SOUND → BASS BOOST → GAME → ADAPTIVE → DTS VIRTUAL:X → STANDARD</b></p> <ul style="list-style-type: none"> <li>- <b>SURROUND SOUND</b> Širšie zvukové pole, než je bežné.</li> <li>- <b>BASS BOOST</b> Režim zvukového poľa so zvýraznením basov.</li> <li>- <b>GAME</b> Stereoskopický zvuk, ktorý vás vtiahne priamo doprostred hernej akcie.</li> <li>- <b>ADAPTIVE</b> Analýza obsahu v reálnom čase a automatické nastavenie optimálneho zvukového poľa na základe vlastností obsahu.</li> <li>- <b>DTS VIRTUAL:X</b> Pôsobivý 3D zvuk z akéhokoľvek obsahu.</li> <li>- <b>STANDARD</b> Prehrávanie normálneho zvuku.</li> </ul> <ul style="list-style-type: none"> <li>• <b>DRC (Dynamic Range Control)</b> Umožňuje uplatniť ovládanie dynamického rozsahu skladieb s technológiou Dolby Digital. Stlačením a podržaním tlačidla <b>SOUND MODE</b> na viac než 5 sekúnd, keď je zariadenie Soundbar vypnuté, zapnete alebo vypnete funkciu DRC (ovládanie dynamického rozsahu). Keď je funkcia DRC zapnutá, hlasný zvuk sa stlmuje. (Zvuk môže byť skreslený.)</li> <li>• <b>Bluetooth Power</b> Táto funkcia zariadenie Soundbar pri prijatí žiadosti o pripojenie od predtým pripojeného televízora alebo zariadenia Bluetooth automaticky vypne. Nastavenie je predvolene zapnuté. <ul style="list-style-type: none"> <li>- Stlačte tlačidlo <b>SOUND MODE</b> a podržte ho viac ako 5 sekúnd na vypnutie funkcie napájania zariadenia Bluetooth (Bluetooth Power).</li> </ul> </li> </ul>
<p><b>12</b></p>	<p> <b>WOOFER</b> <b>ÚROVNE WOOFER (BASY)</b></p>	<p></p> <p>Zatlačením tlačidla nahor alebo nadol nastavíte hlasnosť woofera (basového reproduktora) na úroveň -12 alebo -6 až +6. Stlačením tohto tlačidla nastavíte hlasnosť woofera (basového reproduktora) na úroveň 0 (predvolené).</p>
<p><b>13</b></p>	<p> <b>TONE CONTROL</b></p>	<p>Stlačením tohto tlačidla môžete upraviť nastavenia vysokých alebo hlbokých tónov.</p> <ul style="list-style-type: none"> <li>• Stlačením tohto tlačidla vyberte položku <b>TREBLE</b> alebo <b>BASS</b> a potom pomocou tlačidiel <b>Hore/Dole</b> upravte hlasnosť v rozsahu -6 až +6.</li> </ul>



## Používanie skrytých tlačidiel (tlačidiel s viacerými funkciami)

Skryté tlačidlo		Referenčná strana
Tlačidlo na diaľkovom ovládaní	Funkcia	
WOOFER (Hore)	Diaľkového ovládania televízora zap./vyp. (Pohotovostný režim)	Strana 14
Vľavo	Zapnutie/vypnutie automatického pripojenia televízora (BT pripravené)	Strana 25
Hore	ID SET	Strana 11
 (Ovládanie zvuku)	7-pásmový EQ	Strana 10
SOUND MODE	DRC ON/OFF (Pohotovostný režim)	Strana 12
	Bluetooth Power	Strana 12
 PAIR	Bluetooth Zapnúť/vypnúť viacnásobné pripojenie (Pohotovostný režim)	Strana 32

## Špecifikácie výstupu pre rôzne režimy zvukových efektov

Effect		Vstup	Výstup	
			Bez bezdrôtového zadného reproduktora	S bezdrôtovým zadným reproduktorom
 <b>SOUND MODE</b>	SURROUND SOUND	2.0 k.	2.1 k.	4.1 k.
		5.1 k.	2.1 k.	4.1 k.
	BASS BOOST	2.0 k.	2.1 k.	4.1 k.
		5.1 k.	2.1 k.	4.1 k.
	GAME	2.0 k.	2.1 k.	4.1 k.
		5.1 k.	2.1 k.	4.1 k.
	ADAPTIVE	2.0 k.	2.1 k.	4.1 k.
		5.1 k.	2.1 k.	4.1 k.
	DTS VIRTUAL:X	2.0 k.	2.1 k.	4.1 k.
		5.1 k.	2.1 k.	4.1 k.
	STANDARD	2.0 k.	2.1 k.	2.1 k.
		5.1 k.	2.1 k.	2.1 k.

- Súpravu bezdrôtového zadného reproduktora od spoločnosti Samsung si môžete zakúpiť samostatne. Ak si súpravu chcete zakúpiť, obráťte sa na predajcu, u ktorého ste si zakúpili zariadenie Soundbar.

# Nastavenie hlasitosti zariadenia Soundbar pomocou diaľkového ovládania televízora

Hlasitosť zariadenia Soundbar môžete nastaviť pomocou diaľkového ovládania televízora.

- Túto funkciu je možné používať iba s infračerveným diaľkovým ovládaním. Diaľkové ovládania Bluetooth (diaľkové ovládania, ktoré vyžadujú párovanie) nie sú podporované.
- Ak chcete používať túto funkciu, nastavte reproduktor televízora na možnosť **Externý reproduktor**.
- Výrobcovia, ktorí podporujú túto funkciu:  
Samsung, VIZIO, LG, Sony, Sharp, PHILIPS, PANASONIC, TOSHIBA, Hisense, RCA

1. Vypnite zariadenie Soundbar.
2. Stlačte a na 5 sekúnd podržte tlačidlo **WOOFER**.

Vždy, keď potlačíte tlačidlo **WOOFER** nahor a podržte ho po dobu 5 sekúnd, režim sa prepne v tomto poradí: „**OFF-TV REMOTE**“ (predvolený režim), „**SAMSUNG-TV REMOTE**“, „**ALL-TV REMOTE**“.

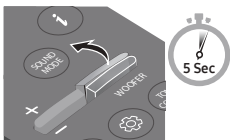
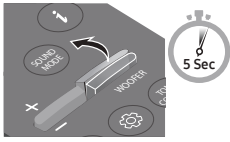
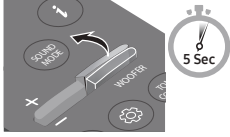
Tlačidlo na diaľkovom ovládaní	Displej	Stav
	(Predvolený režim) <b>OFF-TV REMOTE</b>	Vypnúť diaľkové ovládanie televízora.
	<b>SAMSUNG-TV REMOTE</b>	Zapnúť infračervené diaľkové ovládanie televízora Samsung.
	<b>ALL-TV REMOTE</b>	Zapnúť infračervené diaľkové ovládanie televízora od iného výrobcu.

# 04 PRIPOJENIE ZARIADENIA SOUNDBAR

## Pripojenie elektrického napájania

Pomocou napájacích súčastí zapojte subwoofer a zariadenie Soundbar do elektrickej zásuvky v nasledujúcom poradí:

1. Zapojte napájací kábel do subwooferu.
2. Pripojte napájací prúdový kábel do zdroja napájania a následne do zariadenia Soundbar.
3. Zapojte napájací kábel do elektrickej zásuvky.

Pozrite si nákresy uvedené nižšie.

- Ďalšie informácie týkajúce požadovaného elektrického napájania a spotreby energie nájdete na štítku upevnenom na produkte. (Štítko : spodná časť hlavnej jednotky zariadenia Soundbar)

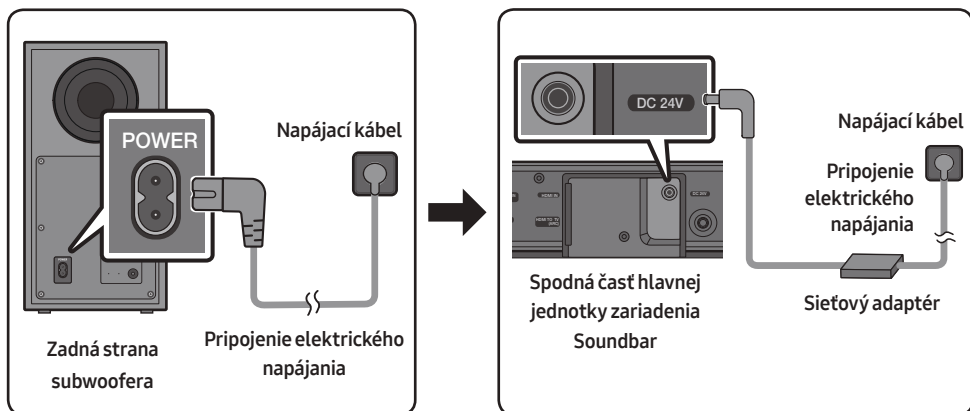

- Uistite sa, že sieťový adaptér je položený naplocho na stole alebo na podlahe. Ak umiestnite sieťový adaptér v zavesenej polohe so vstupom pre kábel striedavého prúdu otočeným smerom nahor, voda alebo iné cudzie látky by mohli preniknúť do adaptéra a spôsobiť jeho poruchu.

# Pripojenie zariadenia Soundbar k subwooferu



Keď je pripojený subwoofer, môžete si vychutnať hlboký basový zvuk.

## Automatické vytvorenie pripojenia medzi subwooferom a zariadením Soundbar

Keď po pripojení napájacích káblov k zariadeniu Soundbar a subwooferu zapnete napájanie, subwoofer sa automaticky pripojí k zariadeniu Soundbar.

- Po dokončení automatického spárovania sa rozsvieti modrý indikátor na zadnej strane subwoofera.

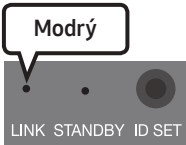
## Indikátory LED na zadnej strane subwoofera

Indikátor LED	Stav	Opis	Riešenie
 <p>Modrý</p> <p>LINK STANDBY ID SET</p>	Svieti	Úspešne pripojené (normálna prevádzka)	-
	Bliká	Obnovuje sa pripojenie	Skontrolujte, či je napájací kábel priložený k hlavnej jednotke zariadenia Soundbar správne pripojený alebo počkajte 5 minút. Ak blikanie pretrváva, pokúste sa subwoofer pripojiť manuálne. Pozrite si stranu 17.
 <p>Červený</p> <p>LINK STANDBY ID SET</p>	Svieti	Pohotovostný režim (hlavná jednotka zariadenia Soundbar je vypnutá)	Skontrolujte, či je napájací kábel správne pripojený ku hlavnej jednotke zariadenia Soundbar.
		Pripojenie zlyhalo	Žopakujte pripojenie. Pozrite si pokyny k manuálnemu pripojeniu na strane 17.
 <p>Červený a modrý</p> <p>LINK STANDBY ID SET</p>	Bliká	Porucha	Pozrite si kontaktné údaje servisného strediska spoločnosti Samsung uvedené v tejto príručke.

## Manuálne pripojenie subwoofera v prípade zlyhania automatického pripojenia

Pred manuálnym pripojením postupujte podľa nasledujúcich pokynov:

- Skontrolujte, či sú správne pripojené napájacie káble zariadenia Soundbar a subwoofera.
  - Uistite sa, že je zariadenie Soundbar zapnuté.
1. Stlačte a podržte tlačidlo **ID SET** na zadnej strane subwoofera aspoň na 5 sekúnd.
    - Červený indikátor na zadnej strane subwoofera zhasne a začne blikať modrý indikátor.

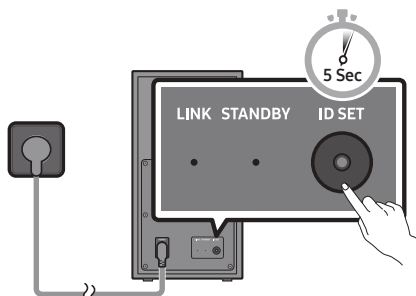

Zadná strana subwoofera

2. Stlačte a podržte tlačidlo **Hore** na diaľkovom ovládači dlhšie ako 5 sekúnd.
  - Na displeji zariadenia Soundbar sa na chvíľu zobrazí hlásenie **ID SET** a potom zmizne.
  - Keď ukončíte **ID SET**, zariadenie Soundbar sa automaticky zapne.

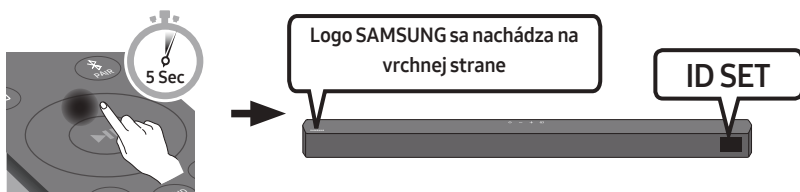

3. Overte, či LED dióda **LINK** svieti na modro (pripojenie dokončené).

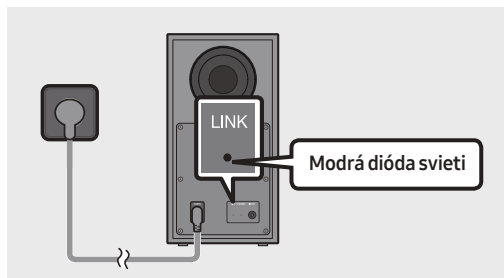

Po vytvorení spojenia medzi zariadením Soundbar a bezdrôtovým subwooferom LED dióda **LINK** prestane blikať a rozsvieti sa neprerušovane modrou farbou.

## POZNÁMKY

- Nepripájajte napájací kábel tohto produktu alebo televízora k sietovej zásuvke, kým nie sú vytvorené všetky pripojenia medzi súčastami.
- Pred premiestňovaním alebo inštaláciou tohto produktu je nevyhnutné vypnúť napájanie a odpojiť napájací kábel.
- Ak sa hlavná jednotka vypne, bezdrôtový subwoofer prejde do pohotovostného režimu a indikátor LED STANDBY najskôr niekoľkokrát zabliká na modro a potom sa rozsvieti na červeno.
- Ak v blízkosti zariadenia Soundbar používate zariadenie, ktoré využíva rovnakú frekvenciu (5,8 GHz) ako zariadenie Soundbar, v dôsledku rušenia môže dôjsť k prerušeniu zvuku.
- Maximálna vzdialenosť na prenos bezdrôtového signálu je približne 10 metrov od hlavnej jednotky, môže sa však líšiť v závislosti od prevádzkového prostredia. Ak sa medzi hlavnou jednotkou a bezdrôtovým subwooferom nachádza železobetónová alebo kovová stena, systém môže byť nefunkčný, pretože kov znemožňuje prechod bezdrôtového signálu.

## UPOZORNENIA

- Antény na príjem bezdrôtového signálu sú zabudované do bezdrôtového subwoofera. Zabezpečte, aby sa jednotky nedostali do kontaktu s vodou ani vlhkosťou.
- Na optimálny poslucháčsky zážitok sa uistite, že v priestore okolo bezdrôtového subwoofera a modulu bezdrôtového prijímača (predáva sa samostatne) sa nenachádzajú žiadne prekážky.

## Pripojenie súpravy SWA-9100S (predáva sa samostatne) k zariadeniu Soundbar

Prejdite na skutočný bezdrôtový priestorový zvuk pripojením bezdrôtovej zadnej reproduktorovej súpravy Samsung (SWA-9100S, predáva sa samostatne) k zariadeniu Soundbar.

1. Pripojte modul bezdrôtového prijímača k 2 priestorovým reproduktorom.
  - Pri pripájaní kábla reproduktora pripojte žilový kábel k reproduktoru.

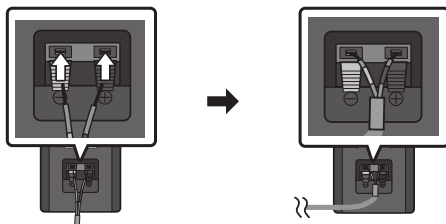

- Káble reproduktorov sú farebne označené.

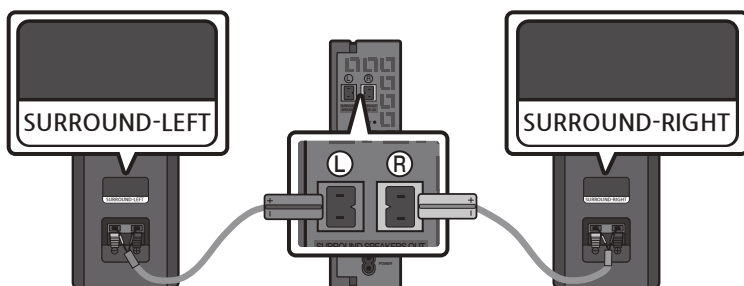

2. Po zapojení modulu bezdrôtového prijímača do elektrickej zásuvky overte, či je v pohotovostnom režime.

- LED indikátor LINK (modrý LED indikátor) na module bezdrôtového prijímača blinká. Ak LED indikátor neblinká, stlačte tlačidlo **ID SET** na zadnej strane modulu bezdrôtového prijímača hrotom pera na 5 – 6 sekúnd, kým LED indikátor LINK nezačne blinkať (na modro). Viac informácií o LED indikátore nájdete v užívateľskej príručke pre model SWA-9100S.

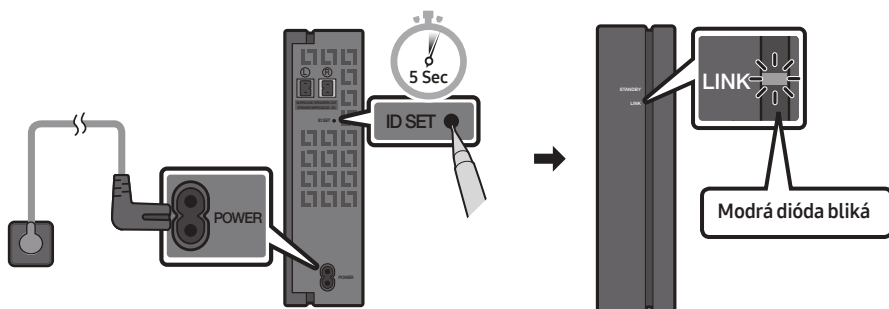

3. Stlačte a podržte tlačidlo **Hore** na diaľkovom ovládači dlhšie ako 5 sekúnd.
- Na displeji zariadenia Soundbar sa na krátko zobrazí hlásenie **ID SET** a potom zmizne.
  - Keď ukončíte **ID SET**, zariadenie Soundbar sa automaticky zapne.

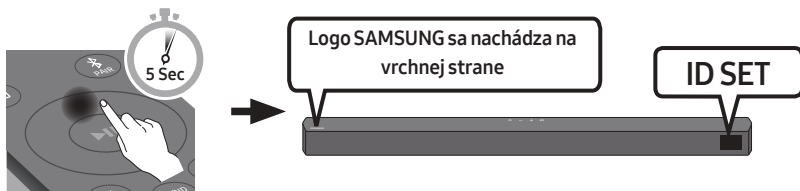

**⚠ UPOZORNENIE**

- Ak zariadenie Soundbar počas pripájania k zariadeniu SWA-9100S práve prehráva hudbu, zo subwooferu sa môže krátko ozvať praskanie počas dokončenia spojenia.

4. Overte, či LED dióda LINK svieti na modro (pripojenie dokončené).

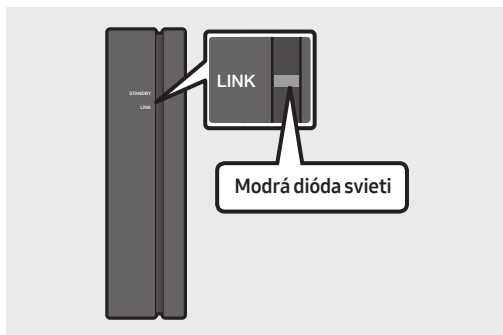

Po vytvorení spojenia medzi zariadením Soundbar a modulom bezdrôtového prijímača LED dióda LINK prestane blikať a rozsvieti sa neprerušovane modrou farbou.

5. Ak sa pripojenie zariadenia SWA-9100S nepodarilo, zopakujte postup od kroku 2.



# 05 POUŽITIE KÁBLOVÉHO PRIPOJENIA K TELEVÍZORU

Zvuk z TV môžete počúvať pomocou zariadenia Soundbar prostredníctvom káblového alebo bezdrôtového pripojenia.

- Keď je zariadenie Soundbar pripojené k vybraným televízorom Samsung, zariadenie Soundbar možno ovládať pomocou diaľkového ovládania televízora.
  - Túto funkciu podporujú televízory Samsung Smart TV 2017 a novšie, ktoré podporujú rozhranie Bluetooth, keď sa zariadenie Soundbar pripojí k televízoru pomocou optického kábla.
  - Táto funkcia takisto umožňuje používať ponuku televízora na úpravu zvukového poľa a rôznych nastavení, ako aj hlasitosti a stlmenia zvuku.

## Spôsob 1. Pripojenie pomocou optického kábla

### Kontrolný zoznam pred pripojením

- Keď sú zároveň pripojené kábel HDMI aj optický kábel, signál HDMI sa prijíma prednostne.
- Ak sa rozhodnete použiť optický kábel a na portoch sú umiestnené krytky, nezabudnite ich pred zapájaním odstrániť.

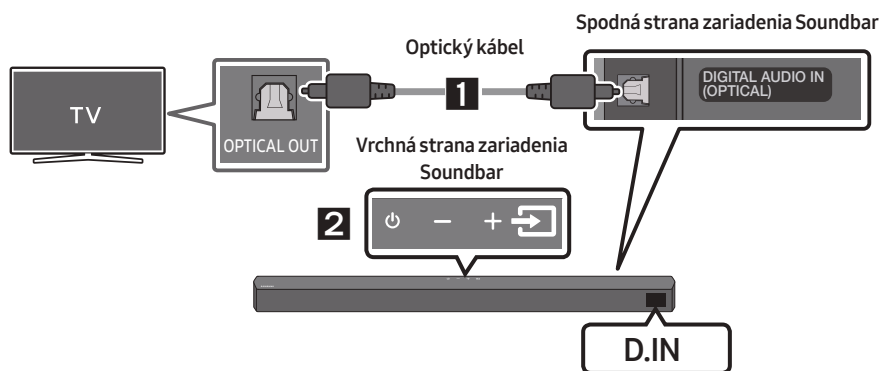



1. Pomocou digitálneho optického kábla pripojte konektor **DIGITAL AUDIO IN (OPTICAL)** na zariadení Soundbar ku konektoru OPTICAL OUT na TV.
2. Stlačte na hornom paneli alebo na diaľkovom ovládaní tlačidlo  (**Zdroj**) a vyberte režim „D.IN“.

## Spôsob 2. Pripojenie TV pomocou kábla HDMI

### ⚠ UPOZORNENIE

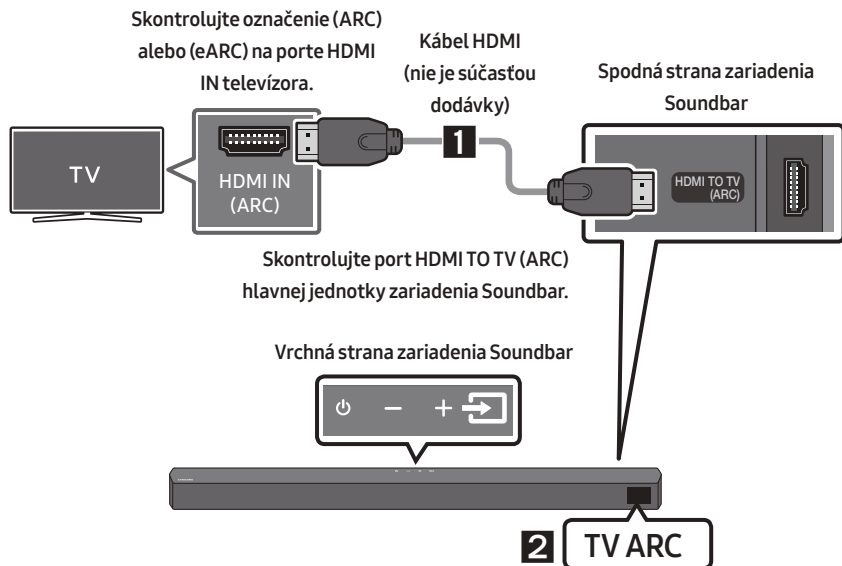
- Keď sú zároveň pripojené kábel HDMI aj optický kábel, signál HDMI sa prijíma prednostne.
- Ak chcete zariadenie Soundbar pripojiť s televízorom prostredníctvom kábla HDMI, zapojte ho do portov s označením ARC. V opačnom prípade sa zvuk z televízora nemusí prehrávať.
- Odporúčame použiť kábel **High-Speed HDMI Cable with Ethernet**.



1. Keď je zapnuté zariadenie Soundbar a TV, pripojte kábel HDMI (nie je súčasťou dodávky) podľa znázornenia na obrázku.
2. Na displeji hlavnej jednotky zariadenia Soundbar sa zobrazí položka „**TV ARC**“ a zariadenie Soundbar bude prehrávať zvuk TV.
  - Ak nepočuť zvuk televízora, stlačením tlačidla  (**Zdroj**) na diaľkovom ovládaní alebo na vrchnej strane zariadenia Soundbar prepnete do režimu „**D.IN**“. Na obrazovke sa postupne zobrazia položky „**D.IN**“ a „**TV ARC**“ a bude sa prehrávať zvuk TV.
  - Ak sa na displeji hlavnej jednotky zariadenia Soundbar nezobrazí položka „**TV ARC**“, skontrolujte, či je kábel HDMI (nie je súčasťou dodávky) pripojený ku správному portu.
  - Pomocou tlačidiel hlasitosti na diaľkovom ovládaní TV môžete zmeniť hlasitosť zariadenia Soundbar.

## POZNÁMKY

- HDMI je rozhranie, ktoré umožňuje digitálny prenos obrazových a zvukových údajov pomocou jedného konektora.
- Ak sa na televízore nachádza port ARC, pripojte kábel HDMI k portu HDMI IN (ARC).
- Ak je to možné, odporúčame používať kábel HDMI bez jadra. V prípade použitia kábla HDMI s jadrom použite kábel s priemerom menším ako 14 mm.
- Táto funkcia nie je k dispozícii, ak kábel HDMI nepodporuje funkciu ARC.
- Pokiaľ sú signály vysielania vo formáte zvuku Dolby Digital a na vašom televízore je pre „digitálny výstupný audio formát“ nastavená možnosť PCM, nastavenie sa odporúča zmeniť na formát Dolby Digital. Po zmene nastavenia si môžete vychutnať vyššiu kvalitu zvuku. (V závislosti od výrobcu televízora sa v ponuke televízora môžu používať rôzne slová pre technológie Dolby Digital a PCM.)

# 06 POUŽITIE BEZDRÔTOVÉHO PRIPOJENIA K TELEVÍZORU

## Pripojenie cez rozhranie Bluetooth

Ak je TV pripojený pomocou rozhrania Bluetooth, môžete počúvať stereofónny zvuk bez starostí s káblami.

- Naraz možno pripojiť len jeden TV.

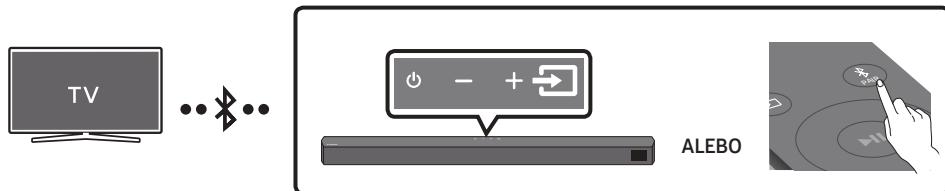

### Prvé pripojenie

1. Na diaľkovom ovládaní stlačte tlačidlo PAIR a potvrdte režim „BT PAIRING“.  
(ALEBO) a. Stlačte na hornom paneli tlačidlo (Zdroj) a následne vyberte možnosť „BT“. Hlásenie „BT“ sa po niekoľkých sekundách automaticky zmení na „BT PAIRING“ alebo na „BT READY“, ak už existuje záznam o pripojení.  
b. Keď sa zobrazí hlásenie „BT READY“, stlačte a aspoň 5 sekúnd podržte tlačidlo (Zdroj) na hornom paneli zariadenia Soundbar, kým sa zobrazí hlásenie „BT PAIRING“.
2. Vyberte režim Bluetooth na TV. (Ďalšie informácie nájdete v príručke k TV.)
3. Vyberte položku „[AV] Soundbar B5-Series“ zo zoznamu na obrazovke TV.  
Dostupné zariadenie Soundbar je v zozname zariadení Bluetooth na TV označené textom „Needs pairing“ alebo „Paired“. Na pripojenie k zariadeniu Soundbar vyberte túto správu a vytvorte pripojenie.
  - Keď je TV pripojený, na prednom displeji zariadenia Soundbar sa zobrazí text [Názov TV] → „BT“.
4. Zvuk TV teraz môžete počúvať zo zariadenia Soundbar.

### Ak pripojenie zariadenia zlyhá

- Ak sa v zozname zobrazí údaj o v minulosti pripojenom zariadení Soundbar (napr. „[AV] Soundbar B5-Series“), vymažte ho.
- Následne zopakujte kroky 1 až 3.

### POZNÁMKA



- Po prvom pripojení zariadenia Soundbar k televízoru použite režim „BT READY“ na opätovné pripojenie.

## Odpojenie zariadenia Soundbar od TV

Stlačte tlačidlo  (**Zdroj**) na hornom paneli alebo na diaľkovom ovládaní a prepnite do iného režimu okrem „**BT**“.

- Odpojenie trvá určitý čas, pretože TV musí prijať odpoveď zo zariadenia Soundbar. (Požadovaný čas sa môže líšiť v závislosti od modelu TV.)
- Ak chcete zrušiť automatické spojenie prostredníctvom funkcie Bluetooth medzi zariadením Soundbar a televízorom, stlačte tlačidlo **Vľavo** na diaľkovom ovládači na 5 sekúnd, keď je zariadenie Soundbar v stave „**BT READY**“. (Prepínanie Zapnuté → Vypnuté)

## V čom spočíva rozdiel medzi možnosťami BT READY a BT PAIRING?

- **BT READY** : V tomto režime môžete vyhľadávať predtým pripojené televízory alebo pripojiť predtým pripojené mobilné zariadenie k zariadeniu Soundbar.
- **BT PAIRING** : V tomto režime môžete k zariadeniu Soundbar pripojiť nové zariadenie. (Stlačte tlačidlo  **PAIR** na diaľkovom ovládaní alebo stlačte a aspoň 5 sekúnd podržte tlačidlo  (**Zdroj**) na hornej strane zariadenia Soundbar, kým je zariadenie Soundbar v režime „**BT**“.)

## POZNÁMKY

- Ak sa pri pripojení zariadenia Bluetooth zobrazí výzva na zadanie kódu PIN, zadajte <0000>.
- V režime pripojenia Bluetooth sa pripojenie Bluetooth stratí, ak vzdialenosť medzi zariadením Soundbar a zariadením Bluetooth prekročí 10 m.
- Zariadenie Soundbar sa po 20 minútach v stave pripravenosti automaticky vypne.
- Za týchto okolností sa môže stať, že zariadenie Soundbar správne neuskutoční vyhľadávanie alebo nevytvorí pripojenie pomocou rozhrania Bluetooth:
  - ak sa v okolí zariadenia Soundbar vyskytuje silné elektrické pole,
  - Ak sú so zariadením Soundbar súčasne spárované dve alebo viac zariadení Bluetooth.
  - ak je zariadenie Bluetooth vypnuté, nenachádza sa na požadovanom mieste alebo má poruchu.
- Elektronické zariadenia môžu spôsobovať rádiové rušenie. V blízkosti hlavnej jednotky zariadenia Soundbar sa nesmú nachádzať zariadenia, ktoré vytvárajú elektromagnetické vlny – napríklad mikrovlnná rúra, zariadenia bezdrôtovej siete LAN atď.

# 07 PRIPOJENIE EXTERNÉHO ZARIADENIA

Pripojte sa k externému zariadeniu pomocou káblového pripojenia alebo rozhrania Bluetooth, aby ste prostredníctvom zariadenia Soundbar mohli prehrávať zvuk z externého zariadenia.

## Spôsob 1. Pripojenie pomocou optického kábla

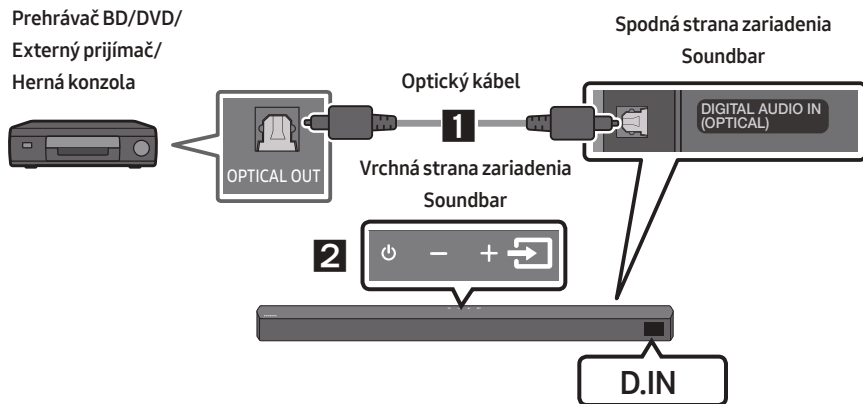

1. Pomocou digitálneho optického kábla pripojte konektor **DIGITAL AUDIO IN (OPTICAL)** na hlavnej jednotke ku konektoru OPTICAL OUT zdrojového zariadenia.
2. Vyberte režim „**D.IN**“ stlačením tlačidla  (**Zdroj**) na hornom paneli alebo na diaľkovom ovládaní.

## Spôsob 2. Pripojenie pomocou kábla HDMI

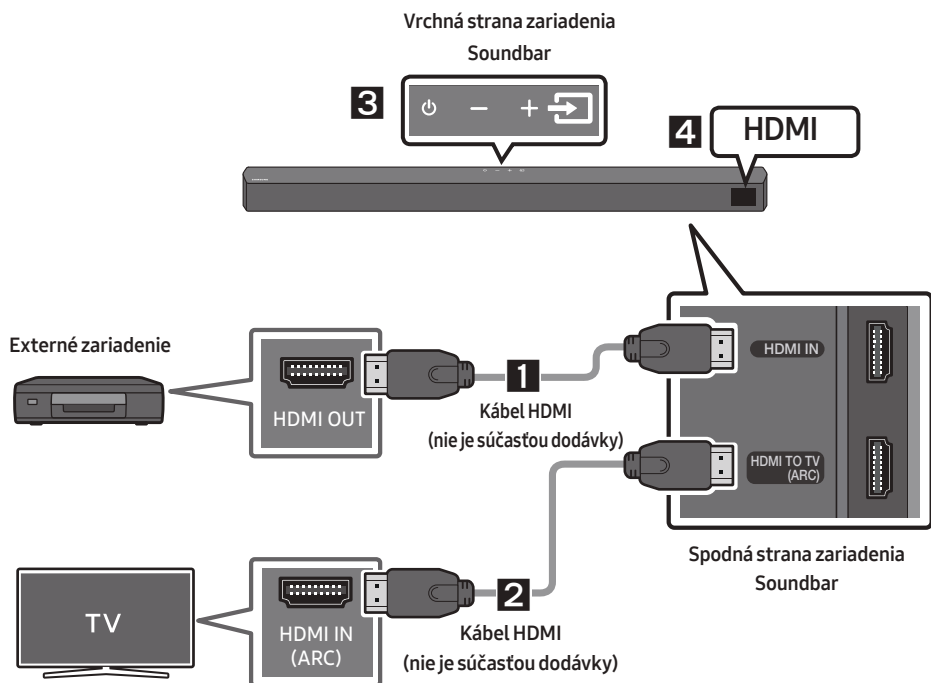

1. Pomocou kábla HDMI (nie je súčasťou dodávky) prepojte port **HDMI IN** v spodnej časti zariadenia Soundbar s portom HDMI OUT na digitálnom zariadení.
2. Pomocou kábla HDMI (nie je súčasťou dodávky) prepojte port **HDMI TO TV (ARC)** v spodnej časti zariadenia Soundbar s portom HDMI IN na televízore.
3. Stlačte tlačidlo  (**Zdroj**) na hornom paneli alebo na diaľkovom ovládaní a následne vyberte možnosť „HDMI“.
4. Režim „HDMI“ sa zobrazí na paneli displeja zariadenia Soundbar a bude sa prehrávať zvuk.

# 08 PRIPOJENIE ÚLOŽNÉHO ZARIADENIA USB

Prostredníctvom zariadenia Soundbar môžete prehrávať hudobné súbory uložené v pamäťových zariadeniach USB.

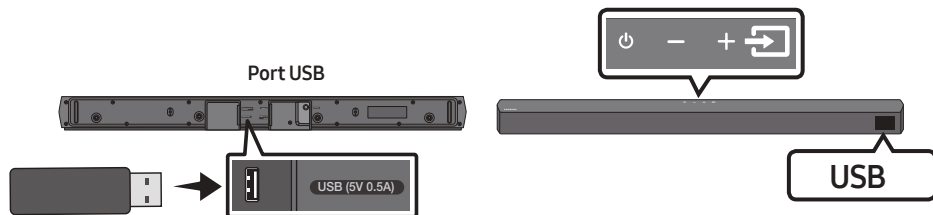

1. Pripojte zariadenie USB k portu USB na spodnej časti výrobku.
2. Stlačte tlačidlo  (**Zdroj**) na hornom paneli alebo na diaľkovom ovládaní a následne vyberte možnosť „**USB**“.
3. Na displeji sa zobrazí položka „**USB**“.
4. Prehrajte hudobné súbory uložené v pamäťovom zariadení USB prostredníctvom zariadenia Soundbar.
  - Zariadenie Soundbar sa automaticky vypne (Auto Power Down), ak sa počas viac ako 20 minút nepripojilo žiadne zariadenie USB.

## Zoznam kompatibility

Prípona	Kodek	Vzorkovacia frekvencia	Dátový tok
*.mp3	MPEG 1 Layer2	16 kHz ~ 48 kHz	80 ~ 320 KB/s
	MPEG 1 Layer3	16 kHz ~ 48 kHz	80 ~ 320 KB/s
	MPEG 2 Layer3	16 kHz ~ 48 kHz	80 ~ 320 KB/s
	MPEG 2.5 Layer3	16 kHz ~ 48 kHz	80 ~ 320 KB/s
*.wma	Wave_Format_MSAudio1	16 kHz ~ 48 kHz	56 ~ 128 KB/s
	Wave_Format_MSAudio2	16 kHz ~ 48 kHz	56 ~ 128 KB/s
*.aac	AAC	16 kHz ~ 96 kHz	48 ~ 320 KB/s
	AAC-LC	16 kHz ~ 96 kHz	128 ~ 192 KB/s 5.1-kanálový 320 KB/s
	HE-AAC	24 kHz ~ 96 kHz	48 ~ 64 KB/s 5.1-kanálový 160 KB/s
*.wav	-	16 kHz ~ 48 kHz	až do 3000 KB/s
*.flac	FLAC	32 kHz ~ 192 kHz	162 ~ 8100 KB/s
*.aiff	AIFF	32 kHz ~ 192 kHz	1024 ~ 9216 KB/s
*.ogg	OGG 1.1.0	16 kHz ~ 48 kHz	50 ~ 500 KB/s

- Ak sa v USB zariadení nachádza príliš veľa priečinkov (približne 200) a súborov (približne 2000), prístup k nim a prehrávanie pomocou zariadenia Soundbar môže chvíľu trvať.
- Zariadenie Soundbar podporuje iba USB zariadenia so systémom súborov FAT16 (~2 GB), FAT32 (~2 TB) alebo NTFS (~2 TB).



# 09 PRIPOJENIE MOBILNÉHO ZARIADENIA



## Pripojenie pomocou rozhrania Bluetooth

Ak je mobilné zariadenie pripojené pomocou rozhrania Bluetooth, môžete počúvať stereofónny zvuk bez starostí s káblami.

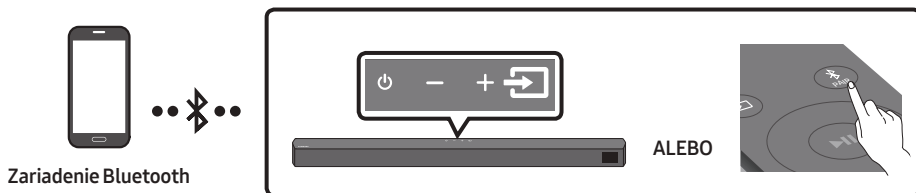
- Súčasne je možné pripojiť jeden televízor alebo dve zariadenia Bluetooth.



### Prvé pripojenie

1. Na diaľkovom ovládaní stlačte tlačidlo  PAIR a potvrdte režim „BT PAIRING“.  
(ALEBO) a. Stlačte na hornom paneli tlačidlo  (Zdroj) a následne vyberte možnosť „BT“. Hlásenie „BT“ sa po niekoľkých sekundách automaticky zmení na „BT PAIRING“ alebo na „BT READY“, ak už existuje záznam o pripojení.  
b. Keď sa zobrazí hlásenie „BT READY“, stlačte a aspoň 5 sekúnd podržte tlačidlo  (Zdroj) na hornom paneli zariadenia Soundbar, kým sa zobrazí hlásenie „BT PAIRING“.
2. Vyberte položku „[AV] Samsung Soundbar B5-Series“ zo zoznamu.
  - Keď je zariadenie Soundbar pripojené k zariadeniu Bluetooth, na prednom displeji sa zobrazí text [Názov zariadenia Bluetooth] → „BT“.
3. Prostredníctvom zariadenia Soundbar prehrajte hudobné súbory zo zariadenia pripojeného pomocou rozhrania Bluetooth.



### Ak pripojenie zariadenia zlyhá

- Ak sa v zozname zobrazí údaj o v minulosti pripojenom zariadení Soundbar (napr. „[AV] Samsung Soundbar B5-Series“), vymažte ho.
- Potom zopakujte kroky 1 a 2.

### POZNÁMKA

- Po prvom pripojení zariadenia Soundbar k mobilné zariadenie použite režim „BT READY“ na opätovné pripojenie.

## V čom spočíva rozdiel medzi možnosťami BT READY a BT PAIRING?

- **BT READY** : V tomto režime môžete vyhľadávať predtým pripojené televízory alebo pripojiť predtým pripojené mobilné zariadenie k zariadeniu Soundbar.
- **BT PAIRING** : V tomto režime môžete k zariadeniu Soundbar pripojiť nové zariadenie. (Stlačte tlačidlo  PAIR na diaľkovom ovládaní alebo stlačte a spoň 5 sekúnd podržte tlačidlo  (Zdroj) na hornej strane zariadenia Soundbar, kým je zariadenie Soundbar v režime „BT“.)

## POZNÁMKY

- Ak sa pri pripojení zariadenia Bluetooth zobrazí výzva na zadanie kódu PIN, zadajte <0000>.
- V režime pripojenia Bluetooth sa pripojenie Bluetooth stratí, ak vzdialenosť medzi zariadením Soundbar a zariadením Bluetooth prekročí 10 m.
- Zariadenie Soundbar sa po 20 minútach v stave pripravenosti automaticky vypne.
- Za týchto okolností sa môže stať, že zariadenie Soundbar správne neuskutoční vyhľadávanie alebo nevytvorí pripojenie pomocou rozhrania Bluetooth:
  - ak sa v okolí zariadenia Soundbar vyskytuje silné elektrické pole,
  - ak sú so zariadením Soundbar naraz spárované viaceré zariadenia Bluetooth,
  - ak je zariadenie Bluetooth vypnuté, nenachádza sa na požadovanom mieste alebo má poruchu.
- Elektronické zariadenia môžu spôsobovať rádiové rušenie. V blízkosti hlavnej jednotky zariadenia Soundbar sa nesmú nachádzať zariadenia, ktoré vytvárajú elektromagnetické vlny – napríklad mikrovlnné rúry, zariadenia bezdrôtovej siete LAN atď.
- Zariadenie Soundbar podporuje údaje SBC (44,1 kHz, 48 kHz).
- Pripájajte len k zariadeniu s rozhraním Bluetooth, ktoré podporuje funkciu A2DP (AV).
- Produkt Soundbar nemôžete pripájať k zariadeniu s rozhraním Bluetooth, ktoré podporuje len funkciu HF (Hands Free).
- Po spárovaní zariadenia Soundbar so zariadením Bluetooth zvolením položky „[AV] Samsung Soundbar B5-Series“ v zozname vyhladaných zariadení automaticky prepnete zariadenie Soundbar do režimu „BT“.
  - Dostupné len v prípade, keď je zariadenie Soundbar uvedené v zozname spárovaných zariadení zariadenia Bluetooth (zariadenie Bluetooth a zariadenie Soundbar sa museli v minulosti spoň raz spárovať).
- Zariadenie Soundbar sa objaví v zozname vyhladaných zariadení v zariadení Bluetooth výlučne v prípade, ak sa na zariadení Soundbar zobrazuje hlásenie „BT READY“.

## Zapnutie funkcie Bluetooth Power (SOUND MODE)

Ak sa zariadenie Bluetooth, ktoré bolo v minulosti spárované, pokúša o spárovanie so zariadením Soundbar, keď je zapnutá funkcia Bluetooth Power a zariadenie Soundbar je vypnuté, zariadenie Soundbar sa automaticky zapne.

1. Keď je zariadenie Soundbar zapnuté, stlačte tlačidlo **SOUND MODE** na diaľkovom ovládaní a podržte ho viac ako 5 sekúnd.
2. Na displeji zariadenia Soundbar sa zobrazí správa „ON-BLUETOOTH POWER“.

## Odpojenie zariadenia Bluetooth od zariadenia Soundbar

Zariadenie s rozhraním Bluetooth môžete odpojiť od zariadenia Soundbar. Pokyny si pozrite v návode na obsluhu zariadenia s rozhraním Bluetooth.

- Zariadenie Soundbar sa odpojí.
- Keď sa zariadenie Soundbar odpojí od zariadenia Bluetooth, na prednom displeji zariadenia Soundbar sa zobrazí text „**BT DISCONNECTED**“.

## Odpojenie zariadenia Soundbar od zariadenia Bluetooth

Na hornom paneli alebo na diaľkovom ovládaní stlačte tlačidlo  (**Zdroj**) a následne ho prepnete do hociktorého režimu okrem „**BT**“.

- Odpojenie trvá určitý čas, pretože zariadenie Bluetooth musí prijať odpoveď zo zariadenia Soundbar. (Čas odpojenia sa môže líšiť v závislosti od zariadenia Bluetooth)
- Keď sa zariadenie Soundbar odpojí od zariadenia Bluetooth, na prednom displeji zariadenia Soundbar sa zobrazí text „**BT DISCONNECTED**“.

### **POZNÁMKY**

- V režime pripojenia Bluetooth sa pripojenie Bluetooth stratí, ak vzdialenosť medzi zariadením Soundbar a zariadením Bluetooth prekročí 10 m.
- Zariadenie Soundbar sa automaticky vypne po 20 minútach v pohotovostnom stave.

### **Viac o rozhraní Bluetooth**

Bluetooth je technológia, ktoré umožňuje zariadeniam kompatibilným s rozhraním Bluetooth ľahké vzájomné prepájanie pomocou krátkého bezdrôtového spojenia.

- Zariadenie s rozhraním Bluetooth môže spôsobovať šum alebo poruchy, v závislosti od použitia, keď:
  - Časť tela je v kontakte s prijímacím/vysielacím systémom zariadenia s rozhraním Bluetooth alebo zariadenia Soundbar.
  - Je vystavené elektrickým výkyvom z prekážok spôsobeným stenou, rohom alebo predelením miestnosti.
  - Je vystavené elektrickému rušeniu zariadeniami s rovnakým frekvenčným pásmom, vrátane medicínskych zariadení, mikrovlnných rúr alebo bezdrôtových sietí LAN.
- Spárujte zariadenie Soundbar so zariadením s rozhraním Bluetooth, pričom zachovajte malú vzdialenosť.
- Čím je vzdialenosť medzi zariadením Soundbar a zariadením s rozhraním Bluetooth väčšia, tým je kvalita horšia.

Ak vzdialenosť presiahne prevádzkový dosah rozhrania Bluetooth, spojenie sa stratí.
- V miestach so slabou citlivosťou príjmu nemusia spojenie rozhraním Bluetooth pracovať správne.
- Pripojenie Bluetooth funguje len v blízkosti prijímača. Spojenie sa automaticky preruší, ak je vzdialenosť mimo tento dosah. Dokonca aj v tomto dosahu môžu kvalitu zvuku znížiť prekážky, akými sú napríklad steny alebo dvere.
- Toto bezdrôtové zariadenie môže počas svojej prevádzky spôsobovať elektrické rušenie.

## Viacnásobné pripojenie rozhrania Bluetooth

Zariadenie Soundbar je možné súčasne pripojiť k 2 zariadeniam Bluetooth.



1. Pripojte k zariadeniu Soundbar najviac dve zariadenia Bluetooth. (Pozrite si stranu 29)
2. Spustíte prehrávanie hudby z jedného z pripojených zariadení Bluetooth, keď sú pripojené dve zariadenia.
3. Ak sa hudba prehráva zo zariadenia Bluetooth „B“ počas prehrávania zo zariadenia „A“, prehrávanie hudby sa spustí v zariadení „B“ a prehrávanie v zariadení „A“ sa automaticky zastaví alebo pozastaví.
4. Pri starších verziách ako AVRCP V1.4 sa môže prehrávanie hudby zo zariadenia prepnúť s oneskorením.

## Viacnásobné spárovanie cez rozhranie Bluetooth

### **Ako so zariadením Soundbar spárovať viacero zariadení**

1. Zapnite zariadenie Soundbar.
2. Len v režime „BT“ stlačte a podržte tlačidlo  (Zdroj) na hornej strane zariadenia Soundbar dlhšie než 5 sekúnd, aby zariadenie Soundbar prešlo do režimu „BT PAIRING“. Potom zapnite Bluetooth na zariadení Bluetooth a v zozname dostupných zariadení vyberte zariadenie Soundbar. Zariadenie Soundbar sa automaticky pripojí k zariadeniu Bluetooth.
3. Rovnakým spôsobom možno k zariadeniu Soundbar pripojiť druhé zariadenie Bluetooth. Ak sa pokúsíte pripojiť tretie zariadenie, pripojené zariadenie, z ktorého sa práve neprehráva zvuk, sa od rozhrania Bluetooth odpojí, no naďalej bude so zariadením Soundbar spárované.
4. Pomocou rovnakého postupu môžete spárovať až 8 zariadení Bluetooth, no súčasne zostanú k zariadeniu Soundbar pripojené iba 2.

### **POZNÁMKY**

- K zariadeniu Soundbar je súčasne možné pripojiť iba 1 televízor Samsung TV alebo 2 zariadenia Bluetooth.
- Zariadenie Soundbar sa od zariadení Bluetooth odpojí, keď zaznamená požiadavku o pripojenie z televízora Samsung TV.
- Predvolené nastavenie zariadenia Soundbar je „ON-BT MULTI CONNECTION“, ale na obnovenie do režimu bez viacnásobného pripojenia z iného režimu stlačte a podržte tlačidlo  PAIR na diaľkovom ovládači v pohotovostnom režime aspoň 5 sekúnd, kým sa na displeji nezobrazí nápis „OFF-BT MULTI CONNECTION“.

# 10 INŠTALÁCIA NÁSTENNÉHO DRŽIAKA

## Upozornenia k inštalácii

- Inštalujte len na zvislú stenu.
- Neinštalujte na miestach s vysokou teplotou alebo vlhkosťou.
- Overte si, či nosnosť steny zodpovedá hmotnosti produktu. V opačnom prípade stenu spevnite alebo zvolte iné miesto inštalácie.
- Zakúpte si a použite upevňovacie skrutky alebo kotviace prvky, ktoré sú vhodné pre váš druh steny (sadrokartón, železo, drevo atď.). Ak je to možné, upevnite montážne skrutky do nosníkov v stene.
- Zakúpte si skrutky na montáž do steny, ktoré zodpovedajú druhu a hrúbke steny, na ktorú chcete upevniť zariadenie Soundbar.
  - Priemer: M5
  - Dĺžka: Odporúča sa L 35 mm alebo väčšia dĺžka.
- Káble z jednotky pripojte k externým zariadeniam ešte pred inštaláciou zariadenia Soundbar na stenu.
- Zariadenie pred montážou vypnite a odpojte od zdroja energie. V opačnom prípade hrozí zásah elektrickým prúdom.

## Súčasti na montáž na stenu



Inštalčná pomôcka na montáž na stenu



Skrutka držiaka



Skrutka



Konzoly nástenného držiaka

1. Na povrch steny sa umiestni **Inštalčná pomôcka na montáž na stenu**.
  - **Inštalčná pomôcka na montáž na stenu** musí byť umiestnená vodorovne.
  - Ak sa TV namontuje na stenu, nainštalujte zariadenie Soundbar aspoň 5 cm pod TV.

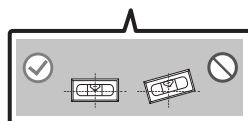
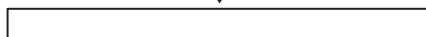
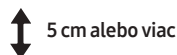

2. Zarovnajete **Stredovú líniu Inštalačná pomôcka na montáž na stenu** so stredom televízora (ak upevňujete zariadenie Soundbar pod televízor) a lepiacou páskou pripievnete k stene **Inštalačná pomôcka na montáž na stenu**.

- Ak zariadenie neinstalujete pod TV, umiestnite **Stredovú líniu** do stredu inštalačnej plochy.

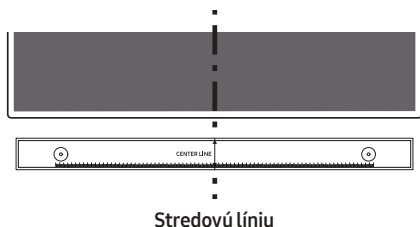

3. Pomocou pera označíte polohu otvorov a odstráňte **Inštalačná pomôcka na montáž na stenu**.

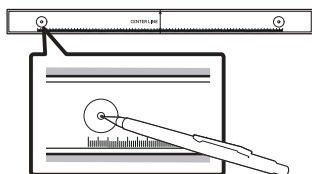

4. Pomocou vrtáka vhodnej veľkosti vyvrtajte otvor do steny v mieste jednotlivých značiek.

- Ak značky nezodpovedajú polohám výstupkov, pred vložení montážnych skrutiek vložte do otvorov vhodné kotvy. Ak používate kotvy, uistite sa, že vyvrtané otvory sú dostatočne veľké pre dané kotvy.

5. Zatlačte skrutku (nie je súčasťou dodávky) cez **Skrutka držiača** a potom pevne zaskrutkujte každú skrutku do otvoru montážnej skrutky.

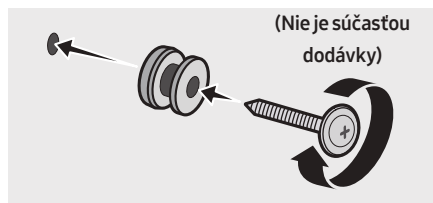

6. Namontujte 2 **Držiaky konzoly na stenu** so správnou orientáciou na spodnú stranu zariadenia Soundbar pomocou 2 **Skrutiek**.

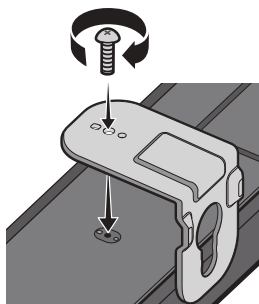

- Pri montáži sa uistite, že sa za zadnou stranou zariadenia Soundbar nachádza diel na zavesenie **Konzol nástenného držiaka**.

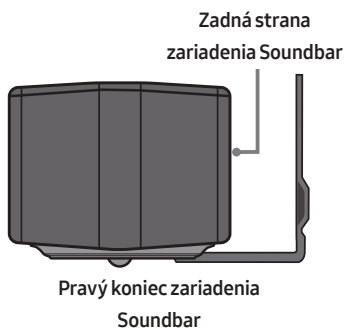

7. Zariadenie Soundbar s pripevnenými **Konzolami nástenného držáka** nainštalujte tak, že **Konzoly nástenného držáka** zavesíte na **Skrutky držáka** na stene.

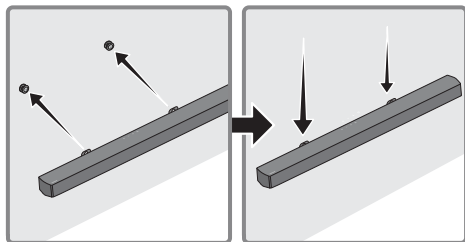

8. Posuňte zariadenie Soundbar nadol podľa znázornenia nižšie tak, aby **Držiaky konzoly na stenu** pevne spočívali na **Skrutkách držáka**.
- Vložte **Skrutky držáka** do širokej (spodnej) časti **Držiakov konzoly na stenu** a potom posuňte **Držiaky konzoly na stenu** tak, aby **Držiaky konzoly na stenu** pevne spočívali na **Skrutkách držáka**.

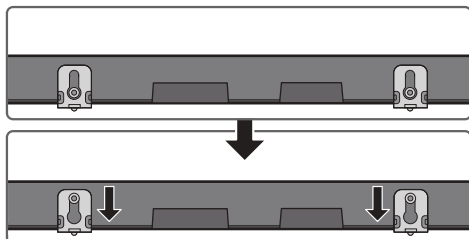

## 11 AKTUALIZÁCIA SOFTVÉRU

Spoločnosť Samsung môže v budúcnosti ponúknuť aktualizácie systémového firmvéru zariadenia Soundbar.

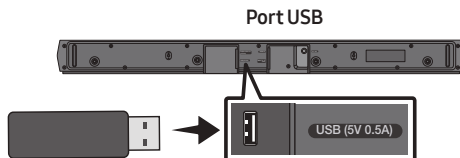

V prípade ponuky aktualizácie môžete aktualizovať firmvér pripojením zariadenia USB, v ktorom je uložená aktualizácia firmvéru, k portu USB na zariadení Soundbar. Ďalšie informácie o spôsobe prevzatia aktualizáčnych súborov nájdete na webovej lokalite spoločnosti Samsung ([www.samsung.com](http://www.samsung.com) → Support).

Potom vyberte typ produktu alebo zadajte číslo modelu zariadenia Soundbar, vyberte možnosť Softvér a aplikácie a potom položku Súbor na stiahnutie. Názvy možností sa môžu líšiť.

### Ako skontrolovať verziu firmvéru

1. Vypnite zariadenie Soundbar.
2. Stlačte a podržte tlačidlo  (Ovládanie zvuku) na diaľkovom ovládaní približne 5 sekúnd.
3. Každá verzia sa na displeji zariadenia Soundbar zobrazí v nasledujúcom poradí. (Verzia softvéru → **HDMI** → **Tx** → **Rx**)
  - **Tx** : Bezdrôtový modul Tx v zariadení Soundbar.
  - **Rx** : Bezdrôtový modul Rx v basovom reproduktore.
  - **ZOBRAZENIE VERZIE R2**
    - Zadné R2--- nie je pripojené
    - Pripojené zadné R2xxx

## Postup pri aktualizácii

**Dôležité:** Funkcia aktualizácie vymaže všetky používateľské nastavenia. Odporúčame vám zapísať si nastavenia, aby ste ich po aktualizácii mohli jednoducho obnoviť. Upozorňujeme, že aktualizácia firmvéru obnoví aj pripojenie subwoofera.

1. Vložte jednotku USB do USB portu na počítači.

**Dôležité:** Na jednotke USB sa nesmú nachádzať žiadne hudobné súbory. Spôsobiloby to zlyhanie aktualizácie firmvéru.

2. Prejdite na stránku (samsung.com) → vyberte položku Zadať číslo modelu. a zadajte model zariadenia Soundbar. Vyberte položku Manuály a softvér na stiahnutie a stiahnite si súbor s najnovším softvérom.
3. Uložte prevzatý softvér na pamäťové zariadenie USB a výberom položky „Extrahovať sem“ rozbalte priečinok.
4. Vypnite zariadenie Soundbar a pripojte k portu USB pamäťovú jednotku USB obsahujúcu aktualizáciu softvéru.
5. Zapnite Soundbar a zmeňte zdroj na režim „USB“. Do 3 minút sa zobrazí nápis „UPDATE“ a spustí sa aktualizácia. Po dokončení aktualizácie sa Soundbar automaticky vypne a potom opäť zapne.
6. Stlačte tlačidlo **— + (Hlasitosť)** na hornom paneli na 5 sekúnd. Na displeji sa zobrazí nápis „INIT“ a Soundbar sa vypne. Aktualizácia je dokončená.
  - Produkt má funkciu DUAL BOOT. Ak aktualizácia firmvéru zlyhá, firmvér môžete aktualizovať znova.
7. Obnovte nastavenia zariadenia Soundbar.

## Ak sa nezobrazí položka UPDATE

1. Vypnite zariadenie Soundbar, odpojte a znovu pripojte pamäťové zariadenie USB, ktoré obsahuje aktualizčné súbory, k portu USB zariadenia Soundbar.
2. Odpojte napájací kábel zariadenia Soundbar, znova ho pripojte a potom zapnite zariadenie Soundbar.

### POZNÁMKY

- Aktualizácia firmvéru nemusí prebiehať správne, ak sú v pamäťovom zariadení USB uložené zvukové súbory, ktoré podporuje zariadenie Soundbar.
- Počas priebehu aktualizácie neodpájajte, napájanie ani nevyberajte zariadenie USB. Po dokončení aktualizácie firmvéru sa hlavná jednotka automaticky vypne.
- Po dokončení aktualizácie sa inicializuje nastavenie používateľom v zariadení Soundbar, aby ste mohli obnoviť nastavenia. Odporúčame, aby ste si nastavenia poznačili, aby ste ich mohli po aktualizácii jednoducho obnoviť. Aktualizáciu firmvéru sa obnoví aj pripojenie subwoofera. Ak sa po aktualizácii automaticky znovu nenadviaže pripojenie k subwooferu, pozrite si stranu 16. Ak aktualizácia softvéru zlyhá, skontrolujte, či pamäťové zariadenie USB nevykazuje poruchu.
- Používatelia systému Mac OS by mali v zariadení USB používať formát MS-DOS (FAT).
- V závislosti od výrobcu pamäťového zariadenia USB nemusí byť dostupná aktualizácia prostredníctvom zariadenia USB.



# 12 RIEŠENIE PROBLÉMOV

Skôr ako sa obrátite na technickú podporu, skontrolujte nasledujúce skutočnosti.

## Soundbar sa nezapne.

- Skontrolujte, či je napájací kábel zariadenia Soundbar správne zapojený do elektrickej zásuvky.

## Soundbar funguje chybné.

- Vytiahnite napájací kábel a zapojte ho znova.
- Vypnite a zapnite napájanie externého zariadenia a skúste to znova.
- Ak nie je k dispozícii žiaden signál, po istom čase sa zariadenie Soundbar vypne. Zapnite zariadenie Soundbar. (pozri stranu 7.)

## Ak diaľkový ovládač nefunguje.

- Namierte zariadenie priamo na Soundbar.
- Vymeňte batérie.

## Soundbar neprehráva žiaden zvuk.

- Zvuk zo zariadenia Soundbar je príliš tichý alebo stlmený. Upravte hlasitosť.
- Ak je pripojené externé zariadenie (set-top box, zariadenie Bluetooth, mobilné zariadenie atď.), upravte jeho hlasitosť.
- V ponuke zvukového výstupu televízora vyberte položku Soundbar. (Televízory Samsung: Domov (🏠) → Menu → Nastavenia (⚙️) → Všetky nastavenia (⚙️) → Zvuk → Výstup zvuku → Vyberte položku Soundbar)
- Káblové pripojenie k zariadeniu Soundbar nesmie byť uvoľnené. Odpojte kábel a znova ho pripojte.
- Napájací kábel úplne vytiahnite, znova ho zapojte a zapnite napájanie.
- Výrobok spustite a skúste to znova. (pozri stranu 36.)

## Subwoofer neprehráva žiaden zvuk.

- Skontrolujte, či indikátor LED na zadnej strane basového reproduktora svieti modrým svetlom. Ak indikátor bliká namodro alebo svieti načerveno, znova prepojte zariadenie Soundbar a basový reproduktor. (pozri stranu 17.)
- Problém môže nastať, ak je medzi zariadením Soundbar a basovým reproduktorom nejaká prekážka. Premiestnite zariadenia ďalej od prípadných prekážok.
- Aj iné zariadenia vysielajúce vysokofrekvenčné signály v blízkosti môžu rušiť spojenie. Reproduktor by mal byť umiestnený ďalej od takýchto zariadení.
- Vytiahnite a znova pripojte napájaciu zástrčku.

## Hlasitosť basového reproduktora je príliš nízka.

- Pôvodná hlasitosť prehrávaného obsahu môže byť nízka. Skúste upraviť úroveň hlasitosti basového reproduktora. (pozri stranu 12.)
- Presuňte basový reproduktor bližšie k sebe.

## Ak nie je televízor pripojený prostredníctvom rozhrania HDMI TO TV (ARC).

- Skontrolujte, či je kábel HDMI správne pripojený do portu ARC. (pozri stranu 22.)
- Pripojenie zrejme nemožno nadviazať, pretože je pripojené externé zariadenie (set-top box, herná konzola atď.). Zariadenie Soundbar pripojte priamo.
- Na televízore zrejme nie je aktivované rozhranie HDMI-CEC. V ponuke televízora zapnite rozhranie CEC. (Televízory Samsung: Domov (🏠) → Menu → Nastavenia (⚙️) → Všetky nastavenia (⚙️) → Pripojenie → Správca externých zariadení → AnyNet+ (HDMI-CEC) ZAPNUTÁ)

### Pri pripájaní k televízoru v režime HDMI TO TV (ARC) nepočuť žiadny zvuk.

- Zariadenie nedokáže prehrať vstupný signál. Zmeňte zvukový výstup televízora na PCM alebo Dolby Digital. (V prípade televízora Samsung TV: Domov (🏠) → Menu → Nastavenia (⚙️) → Všetky nastavenia (⚙️) → Zvuk → Odborné nastavenia → Formát digitálneho výstupu zvuku)

### Soundbar sa nepripojí cez Bluetooth.

- Pri pripájaní nového zariadenia nadviažte pripojenie v režime „**BT PAIRING**“. (Na diaľkovom ovládaní stlačte tlačidlo **PAIR** alebo na zariadení stlačte a podržte tlačidlo **(Zdroj)** aspoň 5 sekúnd.)
- Ak je zariadenie Soundbar pripojené k inému zariadeniu, najprv odpojte toto zariadenie a potom prepnite zariadenie.
- Na zariadení Bluetooth, ktoré chcete pripojiť, odstráňte zoznam reproduktorov Bluetooth a opäť ho pripojte. (Televízory Samsung: Domov (🏠) → Menu → Nastavenia (⚙️) → Všetky nastavenia (⚙️) → Zvuk → Výstup zvuku → Zoznam reproduktorov Bluetooth)
- Automatické pripájanie k televízoru môže byť vypnuté. Keď je zariadenie Soundbar v režime „**BT READY**“, stlačte a podržte tlačidlo **Vľavo** na diaľkovom ovládaní zariadenia Soundbar na 5 sekúnd a vyberte možnosť **ON-TV CONNECT**. Ak sa zobrazí hlásenie **OFF-TV CONNECT**, znovu stlačte a podržte tlačidlo **Vľavo** po dobu 5 sekúnd a voľbu prepnite.
- Vytiahnite a znovu pripojte napájaciu zástrčku, a potom to skúste znovu.
- Výrobok spustite a skúste to znova. (pozri stranu 36.)

### Zvuk sa prehráva prerušovane pri pripojení cez Bluetooth.

- Ak sa zariadenie, ktoré je pripojené cez Bluetooth, nachádza príliš ďaleko od panela Soundbar, zvuk sa môže prehrávať prerušovane. Zariadenie presuňte bližšie k zariadeniu Soundbar.
- Ak je časť vášho tela v kontakte s vysielačom signálu Bluetooth, alebo ak je produkt umiestnený na kovovom nábytku, zvuk sa môže prehrávať prerušovane. Skontrolujte umiestnenie produktu a podmienky, v ktorých sa používa.

### Viacnásobné pripojenie cez Bluetooth nefunguje.

- Keď je TV pripojený k panelu Soundbar, viacnásobné pripojenie cez Bluetooth nemusí fungovať. Odpojte zariadenie Soundbar od TV a skúste to znova.
- Skontrolujte, či je nastavenie viacnásobného pripojenia cez Bluetooth zapnuté. (Pozrite si časť „**Soundbar sa nepripojí cez Bluetooth.**“.)
- Odpojte aktuálne prehrávané zariadenie, spárujte so zariadením, ktoré chcete pripojiť a znova pripojte predchádzajúce zariadenie.
- Ak nepočuť žiaden zvuk ani v prípade, že všetky pripojenia sú správne, pozrite si časť „**Zvuk sa prehráva prerušovane pri pripojení cez Bluetooth.**“.

### Soundbar sa nezapne automaticky spolu s TV.

- Ak vypnete zariadenie Soundbar počas sledovania televízie, synchronizácia vypínača s televízorom sa zakáže. Najprv vypnite televízor.

# 13 LICENCE



Manufactured under license from Dolby Laboratories. Dolby, Dolby Audio and the double-D symbol are trademarks of Dolby Laboratories Licensing Corporation.



For DTS patents, see <http://patents.dts.com>. Manufactured under license from DTS Licensing Limited. DTS, the Symbol, DTS in combination with the Symbol, DTS and the Symbol together, Virtual:X, the DTS Virtual:X logo, and DTS 2.0 Channel are registered trademarks or trademarks of DTS, Inc. in the United States and/or other countries. © DTS, Inc. All Rights Reserved.



The terms HDMI and HDMI High-Definition Multimedia Interface, and the HDMI Logo are trademarks or registered trademarks of HDMI Licensing Administrator, Inc. in the United States and other countries.



The Bluetooth® word mark and logos are registered trademarks owned by Bluetooth SIG, Inc. and any use of such marks by Samsung Electronics Co., Ltd. is under license. Other trademarks and trade names are those of their respective owners.



## [ENERGY STAR]

### ENERGY STAR qualified model only

- Your Samsung product is ENERGY STAR qualified in its factory default setting. Change to certain features, settings and functionality in this product can change the power consumption, possibly beyond the limits required for ENERGY STAR qualification.
- Environmental Protection Agency and Department of Energy. ENERGY STAR is a joint program of the Government agencies, designed to promote energy efficient products and practices.

Refer to [www.energystar.gov](http://www.energystar.gov) for more information of the ENERGY STAR Program.

### ENERGY STAR qualified model only (Applicable to Thin Client models only)

As an ENERGY STAR® Partner, SAMSUNG has determined that this product meets the ENERGY STAR® guidelines for energy efficiency.

- The ENERGY STAR Program has been to reduced greenhouse gas emissions and save energy through voluntary labeling.
- Power management setting of this product have been enabled by default, and have various timing setting from 1 minutes to 5 hours.
- The product can wake with a button press on the chassis from sleep mode.

### ENERGY STAR qualified model only (The other models)

- As an ENERGY STAR Partner, Samsung has determined that this product or product models meets the ENERGY STAR guideline for energy efficiency.

# 14 POZNÁMKA K LICENCIÍ S OTVORENÝM ZDROJOVÝM KÓDOM

Ak chcete zaslať otázky či požiadavky na otázky o otvorených zdrojoch, obráťte sa na divíziu Samsung Open Source (<http://opensource.samsung.com>).

# 15 DÔLEŽITÁ POZNÁMKA OHĽADOM SERVISU

- Snímky a obrázky v tejto používateľskej príručke vám poskytujeme len ako referenciu, pričom sa môžu sa odlišovať od skutočného vzhľadu produktu.
- Môže vám byť účtovaný správny poplatok, ak
  - (a) je na základe vašej požiadavky privolaný technik a vo výrobku nie je závada (t.j. keď ste si neprečítali túto používateľskú príručku).
  - (b) prinesiete zariadenie do opravárenského strediska a produkt nevykazuje žiadnu chybu (t.j. v prípadoch, kde ste si neprečítali túto používateľskú príručku).
- Výšku daného správneho poplatku vám oznámime skôr, ako sa vykoná akákoľvek obhliadka v práci alebo domácnosti.

# 16 ŠPECIFIKÁCIE A PRÍRUČKA

## Technické údaje

Názov modelu	HW-B550
USB	5V/0,5A
Hmotnosť	2,1 kg
Rozmery (Š x V x H)	860,0 x 59,4 x 75,0 mm
Rozsah prevádzkovej teploty	+5°C až +35°C
Rozsah prevádzkovej vlhkosti	10 % ~ 75 %
ZOSILŇOVAČ Menovité výstupné napätie	160W(40Wx4)
Podporované formáty prehrávania (Zvuk DTS 2.0 a DTS Virtual:X sa prehráva vo formáte DTS.)	LPCM 2ch, Dolby Audio™ (podpora Dolby® Digital), DTS, DTS Virtual:X
VÝSTUPNÝ VÝKON BEZDRÔTOVÉHO ZARIADENIA Maximálny výkon vysielača BT Maximálny výkon vysielača SRD	100 mW pri 2,4 GHz – 2,4835 GHz 25 mW pri 5,725 GHz – 5,825 GHz
Názov subwooferu	PS-WB65D
Hmotnosť	5,1 kg
Rozmery (Š x V x H)	184,0 x 346,0 x 295,0 mm
ZOSILŇOVAČ Menovité výstupné napätie	250W
VÝSTUPNÝ VÝKON BEZDRÔTOVÉHO ZARIADENIA Maximálny výkon vysielača SRD	25 mW pri 5,725 GHz – 5,825 GHz
Celková spotreba energie v pohotovostnom režime (W)	2,0W
Bluetooth Spôsob deaktivácie portov	Stlačte tlačidlo <b>SOUND MODE</b> a podržte ho viac ako 5 sekúnd na vypnutie funkcie napájania zariadenia Bluetooth (Bluetooth Power).

## POZNÁMKY

- Samsung Electronics Co., Ltd si vyhradzuje všetky práva na zmenu špecifikácií bez predchádzajúceho upozornenia.
- Hmotnosť a rozmery sú približné.

Spoločnosť Samsung týmto vyhlasuje, že toto rádiové zariadenie je v súlade s požiadavkami smernice 2014/53/EÚ a príslušnými zákonnými požiadavkami Spojeného kráľovstva.

Celý text vyhlásenia o zhode je k dispozícii na tejto internetovej adrese: <http://www.samsung.com>, prejdite na podstránku Podpora a zadajte názov modelu.

Toto zariadenie je možné používať vo všetkých krajinách EÚ a v Spojenom kráľovstve.



#### **[Správna likvidácia batérií v tomto výrobku]**

##### **(Platí v krajinách so zavedeným separovaným zberom)**

Toto označenie na batérii, príručke alebo balení hovorí, že batérie v tomto výrobku by sa po skončení ich životnosti nemali likvidovať spolu s ostatným domovým odpadom. V prípade takéhoto označenia chemické symboly Hg, Cd alebo Pb znamenajú, že batéria obsahuje ortuť, kadmium alebo olovo v množstve presahujúcom referenčné hodnoty smernice 2006/66/ES.

Pri nevhodnej likvidácii batérií môžu tieto látky poškodiť zdravie alebo životné prostredie.

Za účelom ochrany prírodných zdrojov a podpory opätovného použitia materiálu batérie likvidujte oddelene od iných typov odpadu a recyklujte ich prostredníctvom miestneho systému bezplatného zberu batérií.



#### **Správna likvidácia tohoto výrobku (Elektrotechnický & elektronický odpad)**

##### **(Platí v krajinách so zavedeným separovaným zberom)**

Toto označenie na výrobku, príslušenstve alebo v sprievodnej brožúre hovorí, že po skončení životnosti by produkt ani jeho elektronické príslušenstvo (napr. nabíjačka, náhlavná súprava, USB kábel) nemali byť likvidované s ostatným domovým odpadom. Prípadnému poškodeniu životného prostredia alebo ľudského zdravia môžete predísť tým, že budete tieto výrobky oddeľovať od ostatného odpadu a vrátiť ich na recykláciu.

Používatelia v domácnostiach by pre podrobné informácie, ako ekologicky bezpečne naložiť s týmito výrobkami, mali kontaktovať buď predajcu, ktorý im ich predal, alebo príslušný úrad v mieste ich bydliska. Priemyselní používatelia by mali kontaktovať svojho dodávateľa a preveriť si podmienky kúpnej zmluvy. Tento výrobok a ani jeho elektronické príslušenstvo by nemali byť likvidované spolu s ostatným priemyselným odpadom.

Informácie o záväzkoch spoločnosti Samsung v oblasti ochrany životného prostredia a o regulačných povinnostiach pre špecifické produkty (napr. nariadenia REACH, WEEE, nariadenia pre batérie) nájdete na adrese: [www.samsung.com/uk/aboutsamsung/sustainability/environment/our-commitment/data/](http://www.samsung.com/uk/aboutsamsung/sustainability/environment/our-commitment/data/)

## **NARIADENIE KOMISIE (EÚ) 2019/1782**

Požiadavky na ekodizajn externých zdrojov napájania :

[www.samsung.com/global/ecodesign\\_component](http://www.samsung.com/global/ecodesign_component)

# BIZTONSÁGI ÓVINTÉZKEDÉSEK

## BIZTONSÁGI ELŐÍRÁSOK

AZ ÁRAMÜTÉS VESZÉLYÉNEK ELKERÜLÉSE ÉRDEKÉBEN NE VEGYE LE A KÉSZÜLÉK BURKOLATÁT.

A KÉSZÜLÉK BELSEJÉBEN NINCSEN OLYAN ALKATRÉSZ, AMELYET HÁZILIG LEHETNE JAVÍTANI. A KÉSZÜLÉK JAVÍTÁSÁT BÍZZA SZAKEMBERRE.

Az alábbi táblázatban található az Ön Samsung termékén levő szimbólumok magyarázata.

	<b>FIGYELEM</b> <b>FESZÜLTSG ALATT! NE NYISSA KI A BURKOLATOT!</b>	
	Ez a jel a készülék belsejében uralkodó magasfeszültségre figyelmeztet. Semmiképpen ne érjen a készülék belsejében található alkatrészekhez. Veszélyes.	
	Ez a jel azt jelzi, hogy a terméket olyan fontos információkkal látták el, amelyek az üzemeltetésre és karbantartásra vonatkoznak.	
	II. osztályú termék: Ez a szimbólum azt jelzi, hogy nincs szükség biztonsági elektromos földelésre. Ha ez a szimbólum nem szerepel a tápkábelrel ellátott terméken, a terméknek megbízható csatlakozással KELL rendelkeznie a védőföldeléshez (földelés).	
	Váltakozó áramú feszültség: Ez a szimbólum azt jelzi, hogy a vele jelölt névleges feszültség váltakozó áramú.	
	Egyenáramú feszültség: Ez a szimbólum azt jelzi, hogy a vele jelölt névleges feszültség egyenáramú.	
	Vigyázat! Olvassa el a használati utasításokat: Ez a szimbólum arra hívja fel a figyelmet, hogy el kell olvasni a felhasználói kézikönyv biztonságra vonatkozó tudnivalóit.	

## FIGYELMEZTETÉS

- A tűz és áramütés veszélyének elkerülése érdekében ne tegye ki a készüléket csapadéknak, nedvességnek.

## FIGYELEM

- AZ ÁRAMÜTÉS ELKERÜLÉSE ÉRDEKÉBEN A HÁLÓZATI CSATLAKOZÓT TELJESEN TOLJA BE A CSATLAKOZÓALJZATBA.
- Ezt a berendezést mindig váltóáramú aljzathoz csatlakoztassa védővezeték csatlakozással.
- A berendezés hálózatról való leválasztásához, a dugót ki kell húzni a hálózati aljzathoz, ezért a hálózati dugónak bármikor használatra készen kell állni.
- Ne tegye ki a készüléket csepegő vagy felcsapódó víznek. Ne helyezzen vízzel teli edényeket, például vázát a készülékre.
- Kapcsolja ki a teljesen a készüléket és húzza ki a konnektorból. Ezért a tápkábel dugójának mindig könnyen elérhetőnek kell lennie.

# BIZTONSÁGI ÓVINTÉZKEDÉSEK

1. Győződjön meg arról, hogy az otthon levő AC tápforrás megfelel a készülék alján levő azonosító címkén felsorolt energiakövetelményeknek. Helyezze el a készüléket vízszintesen megfelelő felületre (bútorra), és hagyjon mellette elegendő helyet a szellőzéshez 7-10 cm. Ne takarja le a szellőzőnyílásokat. Ne helyezze a készüléket erősítőre vagy egyéb készülékre, amely melegegdedhet. A készülék folyamatos használatra készült. A készülék áramtalanításához húzza ki a csatlakozót a konnektorból. Áramtalanítsa a készüléket, ha hosszabb ideig nem használja.
2. Vihar alatt húzza ki a dugót a konnektorból. A villámok miatt keletkező feszültséglökések tönkretethetik a készüléket.
3. Ne tegye ki a készüléket közvetlen napfénynek vagy hőforrásnak. Ez túlmelegedéshez és meghibásodáshoz vezethet.
4. Tartsa távol a készüléket a nedvességtől (vízzel teli váza) és a túlzott hőtől (pl. radiátor), illetve az erős mágneses vagy elektromos mezőt gerjesztő eszközöktől. Meghibásodás esetén húzza ki a dugót a konnektorból. A termék nem ipari használatra készült. Csak személyes használatra tervezték. Ha hideg környezetből meleg környezetbe viszi, páralecsapódás keletkezhethet. Ha télen szállítja a készüléket, várjon kb. 2 órát, amíg a készülék átveszi a szobahőmérsékletet.

5. A készülék által használt elemek környezetre káros vegyi anyagokat tartalmaznak. Ne dobja az elemeket a háztartási szemétkébe. Az elemeket ne dobja tűzbe. Ne zárja rövidre, szerelje szét vagy melegítse túl az elemeket.  
**FIGYELEM:** Az akkumulátor nem megfelelően végzett cseréje robbanást okozhat. Csak azonos vagy egyenértékű típusúra cserélje.



# TARTALOMJEGYZÉK

<b>01</b>	<b>Részegységek Ellenőrzése</b>	<b>6</b>
<b>02</b>	<b>A Termék Áttekintése</b>	<b>7</b>
	A Soundbar elülső panele / felső panele	7
	Soundbar Alsó Panel	8
<b>03</b>	<b>A Távvezérlő Használata</b>	<b>9</b>
	Az elemek behelyezése a távirányító használata előtt (2 db AAA elem)	9
	A Távvezérlő Használatának Módja	9
	A Rejtett Gombok használata (Gombok egynél több funkcióval)	13
	A különféle hangeffektus módok Kimeneti Specifikációi	13
	A Soundbar hangerejének szabályozása a televízió távvezérlőjével	14
<b>04</b>	<b>A Soundbar Csatlakoztatása</b>	<b>15</b>
	A Tápellátáshoz Történő Csatlakoztatás	15
	A Soundbar csatlakoztatása a mélysugárzóhoz	16
	A SWA-9100S (külön kapható) csatlakoztatása a Soundbarhoz	19
<b>05</b>	<b>Vezetékes kapcsolat használata a TV-hez</b>	<b>21</b>
	1. Módszer Csatlakoztatás Optikai Kábellel	21
	2. Módszer Televízió csatlakoztatása HDMI-kábellel	22
<b>06</b>	<b>Vezeték nélküli kapcsolat használata a TV-hez</b>	<b>24</b>
	Csatlakozás Bluetoothon keresztül	24

<b>07</b>	<b>Csatlakoztatás Külső Eszközhöz</b>	<b>26</b>
	1. Módszer Csatlakoztatás Optikai Kábellel	26
	2. Módszer Csatlakoztatás HDMI-kábellel	27
<b>08</b>	<b>USB Tárolóeszköz Csatlakoztatása</b>	<b>28</b>
<b>09</b>	<b>Mobileszköz Csatlakoztatása</b>	<b>29</b>
	Csatlakozás Bluetooth-on Keresztül	29
<b>10</b>	<b>A Fali Konzol Felszerelése</b>	<b>33</b>
	Óvintézkedések a felszerelés során	33
	Fali konzol komponensek	33
<b>11</b>	<b>Szoftverfrissítés</b>	<b>35</b>
	A firmware verzió ellenőrzése	35
	Frissítési Folyamat	36
	Ha a UPDATE nem jelenik meg	36
<b>12</b>	<b>Hibaelhárítás</b>	<b>37</b>
<b>13</b>	<b>Szabadalmak</b>	<b>39</b>
<b>14</b>	<b>Nyílt Forráskódú Licenc Megjegyzés</b>	<b>40</b>
<b>15</b>	<b>Fontos Megjegyzés a Szervizzel Kapcsolatban</b>	<b>40</b>
<b>16</b>	<b>Műszaki Adatok és Útmutató</b>	<b>41</b>
	Műszaki adatok	41

# 01 RÉSZEGYSÉGEK ELLENŐRZÉSE

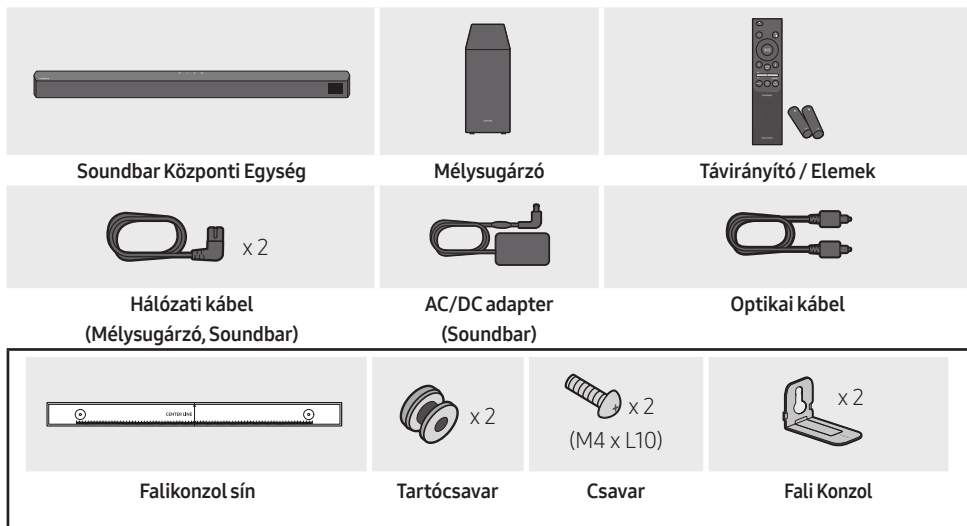

- Az áramellátással és enegriafelhasználással kapcsolatos további információért olvassa el a terméken található címkét. (Címke : Soundbar Központi Egység alja)
- A kiegészítő komponensek vagy opcionális kábelek vásárlásához vegye fel a kapcsolatot a Samsung Szervizközponttal vagy a Samsung Vevőszolgálattal.
- A régiótól függően az AC csatlakozó megjelenése eltérhet, vagy pedig AC/DC adapterrel integrálva kerül leszállításra.
- A tartozékok enyhén eltérhetnek a fenti ábrán láthatóktól.
- A megjelenés és a termékjellemzők előzetes figyelmeztetés nélkül is változhatnak.

# 02 A TERMÉK ÁTTEKINTÉSE

## A Soundbar elülső panele / felső panele

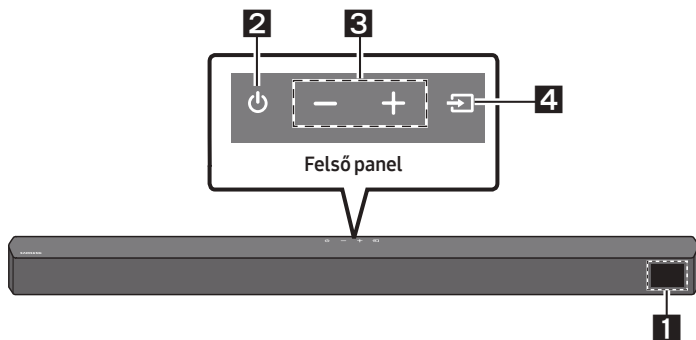

<b>1</b>	<b>Kijelző</b> A készülék állapotát és pillanatnyi módját jelzi ki.												
<b>2</b>	<b>⏻ (Bekapcsoló) Gomb</b> A készülék be- és kikapcsolása. <ul style="list-style-type: none"><li>• <b>Auto Power Down funkció</b> A készülék automatikusan kikapcsol a következő helyzetekben.<ul style="list-style-type: none"><li>– <b>D.IN / HDMI / BT / USB</b> Mód: Ha 20 percen át nincs hang jel.</li></ul></li></ul>												
<b>3</b>	<b>– + (Hangerő) Gomb</b> A hangerő beállítása. <ul style="list-style-type: none"><li>• Beállítást követően a hangerő szintje megjelenik a Soundbar elülső kijelzőjén.</li></ul>												
<b>4</b>	<b>🔌 (Forrás) Gomb</b> A bemeneti jelforrás mód kiválasztása. <table border="1"><thead><tr><th>Bemeneti mód</th><th>Kijelző</th></tr></thead><tbody><tr><td>Optikai Digitális bemenet</td><td>D.IN</td></tr><tr><td>ARC (HDMI OUT) bemenet</td><td>D.IN → TV ARC (Automatikus konverzió)</td></tr><tr><td>HDMI bemenet</td><td>HDMI</td></tr><tr><td>BLUETOOTH mód</td><td>BT</td></tr><tr><td>USB mód</td><td>USB</td></tr></tbody></table> <ul style="list-style-type: none"><li>• A „<b>BT PAIRING</b>” mód bekapcsolásához váltsa a jelforrást „<b>BT</b>” módra, majd tartsa lenyomva legalább 5 másodpercig a <b>🔌 (Forrás)</b> gombot.</li></ul>	Bemeneti mód	Kijelző	Optikai Digitális bemenet	D.IN	ARC (HDMI OUT) bemenet	D.IN → TV ARC (Automatikus konverzió)	HDMI bemenet	HDMI	BLUETOOTH mód	BT	USB mód	USB
Bemeneti mód	Kijelző												
Optikai Digitális bemenet	D.IN												
ARC (HDMI OUT) bemenet	D.IN → TV ARC (Automatikus konverzió)												
HDMI bemenet	HDMI												
BLUETOOTH mód	BT												
USB mód	USB												

- Az AC tápkábel csatlakoztatásakor a bekapcsológomb 4-6 másodpercig működik.
- A készülék bekapcsolása után 4-5 másodperc telik el, mire a hang először megszólal.
- Ha csak a Soundbar készülék hangját szeretné hallgatni, kapcsolja ki a TV hangszóróit a TV audio beállítási menüjében. További részletek a TV használati útmutatójában.

# Soundbar Alsó Panel

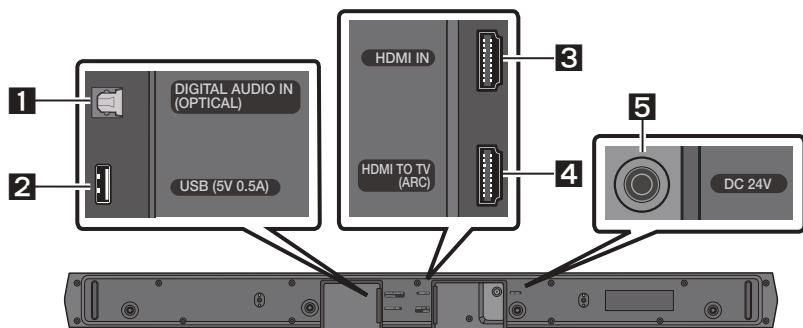

<b>1</b>	<b>DIGITAL AUDIO IN (OPTICAL)</b> Egy külső eszköz digitális (optikai) kimenetének csatlakoztatásához.
<b>2</b>	<b>USB (5V 0.5A)</b> Csatlakoztasson ide egy USB eszközt, hogy az USB eszközön levő hangfájlokat a Soundbaron keresztül játszhasssa le.
<b>3</b>	<b>HDMI IN</b> Digitális videó és audió jelek bemenete, egyidejűleg HDMI kábellel csatlakoztatott eszközök számára. Egy külső eszköz HDMI kimenetének csatlakoztatásához.
<b>4</b>	<b>HDMI TO TV (ARC)</b> Egy televízió HDMI (ARC) csatlakozójának csatlakoztatásához.
<b>5</b>	<b>DC 24V (Áramforrás Be)</b> Csatlakoztassa az AC/DC adaptert.

- Az AC/DC adapter tápkábelét a dugónál fogva húzza ki a konnektorból. Ne a kábelt húzza.
- Ne csatlakoztassa a készüléket, vagy az egyéb komponenseket a konnektorba, amíg a komponenseket összekötő kábeleket nem csatlakoztatta.

# 03 A TÁVVEZÉRLŐ HASZNÁLATA



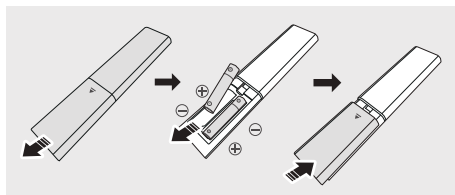

## Az elemek behelyezése a távirányító használata előtt (2 db AAA elem)



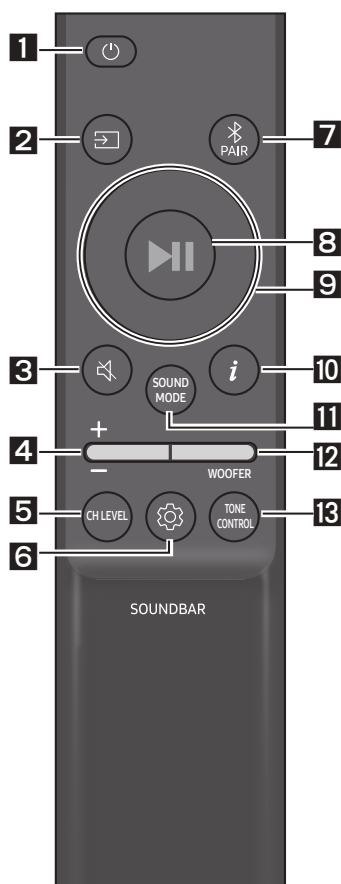



Csúsztassa a hátsó fedelet a nyíl irányába, amíg teljesen el nem távolítható. Helyezzen be 2 db AAA elemet (1,5V) oly módon, hogy a polaritás megfelelő legyen. Csúsztassa vissza a hátsó fedelet.

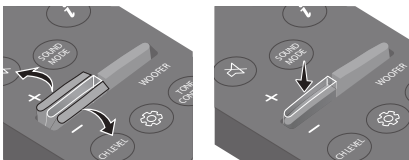



## A Távvezérlő Használatának Módja



<b>1</b>	 <b>Bekapcsoló</b>	A Soundbar be- és kikapcsolása.
<b>2</b>	 <b>Forrás</b>	Nyomja meg a Soundbarhoz csatlakoztatott jelforrás kiválasztásához.
<b>3</b>	 <b>Némítás</b>	Nyomja meg a  ( <b>Némítás</b> ) gombot a hang némításához. Nyomja meg újra a hang némításának megszüntetéséhez.
<b>4</b>	 <b>Hangerő</b>	 Nyomja meg a gombot felfelé vagy lefelé, hogy beállítsa a hangerőt. <ul style="list-style-type: none"><li>• <b>Némítás</b> Nyomja meg a <b>Hangerő</b> gombot a hang némításához. Nyomja meg újra a hang némításának megszüntetéséhez.</li></ul>

<p><b>5</b></p>	 <p><b>CH LEVEL</b></p>	<p>A gomb megnyomásával módosíthatja az egyes hangszórók hangerejét.</p> <ul style="list-style-type: none"> <li>• A gomb megnyomásával válassza ki a <b>VIRTUAL CENTER LEVEL</b> lehetőséget, majd állítsa be a hangerőt -6 és +6 közötti értékre a <b>Fel/Le</b> gombokkal.</li> <li>• Hátsó hangszórók (külön megvásárolható) csatlakoztatása esetén a rendszer támogatja a <b>REAR LEVEL</b> beállítását. A <b>REAR LEVEL</b> hangerejét a <b>Fel/Le</b> gombokkal állíthatja be -6 és +6 közötti értékre.</li> </ul>
<p><b>6</b></p>	 <p><b>Hangvezérlés</b></p>	<p>A gomb megnyomásával beállíthatja az audiofunkciót. A kívánt beállítások a <b>Fel/Le</b> gombokkal módosíthatók.</p> <p><b>AUDIO SYNC → NIGHT MODE ON/OFF → VOICE ENHANCE ON/OFF</b></p> <ul style="list-style-type: none"> <li>- <b>AUDIO SYNC</b> Ha a televízió videójele és a Soundbar audiojele nincs szinkronban, nyomja meg a  (<b>Hangvezérlés</b>) gombot és válassza ki az <b>AUDIO SYNC</b> funkciót a, majd állítsa be az audiokésleltetést 0-300 milliszekundum között a <b>Fel/Le</b> gombok segítségével. (Nem elérhető „USB” vagy „BT” módban.)</li> <li>- <b>NIGHT MODE ON/OFF</b> Ez a mód éjszakai tévénézésre van optimalizálva, és olyan beállításokkal rendelkezik, melyek csökkentik a hangerőt, mégis gondoskodnak róla, hogy a beszéd jól érthető maradjon.</li> <li>- <b>VOICE ENHANCE ON/OFF</b> Ebben a módban érthetőbb a filmekben és a tévéműsorokban elhangzó beszéd.</li> <li>• A <b>NIGHT MODE</b> és a <b>VOICE ENHANCE</b> audiofunkció a <b>Fel/Le</b> gombokkal kapcsolható <b>ON/OFF</b> állapotba.</li> <li>• Tartsa lenyomva a  (<b>Hangvezérlés</b>) gombot kb. 5 másodpercig, hogy a hangot minden frekvenciasávban beállíthassa. 150 Hz, 300 Hz, 600 Hz, 1,2 kHz, 2,5 kHz, 5 kHz, és 10 kHz választható a <b>Balra/Jobbra</b> gombok használatával, és ezek mindegyike -6 és +6 értékek között állítható be az <b>Fel/Le</b> gombok használatával. (Ügyeljen arra, hogy a hang mód „<b>STANDARD</b>” lehetőségre legyen állítva.)</li> </ul>
<p><b>7</b></p>	 <p><b>Bluetooth PAIR</b></p>	<p>Kapcsolja a Soundbart Bluetooth-párosítási módba. Nyomja meg a  <b>PAIR</b> gombot, és az új Bluetooth-eszköz csatlakoztatásához várja meg a „<b>BT PAIRING</b>” képernyő megjelenését.</p>
<p><b>8</b></p>	 <p><b>Lejátszás / Szünet</b></p>	<p>A zenét a gomb megnyomásával is lejátshatja vagy szüneteltetheti.</p>

<p><b>9</b></p>	 <p>Fel/Le/Balra/ Jobbra</p>	 <p>Nyomja meg a <b>jelzett</b> területeket a <b>Fel/Le/Balra/Jobbra</b> kiválasztásához.</p> <p>Nyomja meg a Fel/Le/Balra/Jobbra opciót a gombon, a funkciók kiválasztásához vagy beállításához.</p> <ul style="list-style-type: none"> <li>• <b>Ismétlés</b> Az Ismétlés funkció használatához „<b>USB</b>” módban, nyomja meg az <b>Fel</b> gombot.</li> <li>• <b>Zene Átugrása</b> Nyomja meg a <b>Jobbra</b> gombot a következő zenei fájl kiválasztásához. Nyomja meg a <b>Balra</b> gombot az előző zenei fájl kiválasztásához.</li> <li>• <b>ID SET</b> Tartsa lenyomva 5 másodpercig az <b>Fel</b> gombot az <b>ID SET</b> elvégzéséhez (vezeték nélküli mélyugárzóhoz vagy vezeték nélküli hátsó hangszóróhoz történő kapcsolódás esetén).</li> </ul>
<p><b>10</b></p>	 <p>Infó</p>	<p>Megnyomásával információkat jeleníthet meg az egyes módokról. (Lásd a 7. oldalt.)</p>



11



## SOUND MODE

A gomb megnyomásával kiválaszthatja a kívánt hangmódot.

**SURROUND SOUND → BASS BOOST → GAME → ADAPTIVE → DTS VIRTUAL:X → STANDARD**

- **SURROUND SOUND**  
A szokásosnál szélesebb hangteret biztosít.
- **BASS BOOST**  
Hangtér hangsúlyos basszussal.
- **GAME**  
Sztereoszóópikus hangot biztosít, hogy játék közben elmerüljön az akcióban.
- **ADAPTIVE**  
Elemzi a tartalmat valós időben és automatikusan biztosítja az optimális hangteret a tartalom jellemzői alapján.
- **DTS VIRTUAL:X**  
Valamennyi tartalom élményszerű 3D-hanggal szólal meg.
- **STANDARD**  
Az eredeti hangot adja ki.
- **DRC (Dynamic Range Control)**  
A Dolby Digital sávok dinamikus tartományvezérlésének alkalmazását teszi lehetővé. A DRC (dinamikus tartományvezérlés) be- vagy kikapcsolásához tartsa nyomva a **SOUND MODE** gombot több mint 5 másodpercig a Soundbar kikapcsolt állapotában. A bekapcsolt DRC mérsékli az erős hangokat. (Ez a hang torzulásával járhat.)
- **Bluetooth Power**  
Ez a funkció automatikusan bekapcsolja a Soundbart, ha csatlakozási kérést észlel egy korábban már csatlakoztatott TV-től vagy Bluetooth-eszköztől. Alapértelmezésként a beállítás: Be.
  - Nyomja meg és tartsa nyomva a **SOUND MODE** gombot legalább 5 másodpercig a Bluetooth bekapcsolás funkció kikapcsolásához.

12

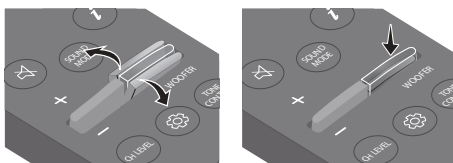

WOOFER

**WOOFER  
(BASSZUS)  
SZINT**

Nyomja meg a gombot felfelé vagy lefelé, hogy beállítsa a mélysugárzó (basszus) hangerejét -12 vagy -6 - +6 közötti értékre. Ha megnyomja a gombot, akkor ezzel a mélysugárzó (basszus) hangerejét a 0 (alapértelmezett) szintre állítja.



13

**TONE  
CONTROL**

A gomb megnyomásával módosíthatja a magas vagy mély hangok hangerejét.

- A gomb megnyomásával válassza ki a **TREBLE** vagy a **BASS** lehetőséget, majd állítsa be a hangerőt -6 és +6 közötti értékre a **Fel/Le** gombokkal.

## A Rejtett Gombok használata (Gombok egynél több funkcióval)

Rejtett Gomb		Referenciaoldal
Távírányító Gomb	Funkció	
WOOFER (Fel)	Televízió távírányítóján Be/Ki (Készenlét)	14 oldal
Balra	TV automatikus csatlakoztatás be/ki (BT kész)	25 oldal
Fel	ID SET	11 oldal
 (Hangvezérlés)	7 Sávós EQ	10 oldal
SOUND MODE	DRC ON/OFF (Készenlét)	12 oldal
	Bluetooth Power	12 oldal
 PAIR	Többszörös Bluetooth-csatlakoztatás be/ki (Készenlét)	32 oldal

## A különféle hangeffektus módok Kimeneti Specifikációi

Effektus		Bemenet	Kimenet	
			Vezeték nélküli hangszóró készlet nélkül	Vezeték nélküli hátsó hangszóró készlettel
 <b>SOUND MODE</b>	SURROUND SOUND	2.0 cs	2.1 cs	4.1 cs
		5.1 cs	2.1 cs	4.1 cs
	BASS BOOST	2.0 cs	2.1 cs	4.1 cs
		5.1 cs	2.1 cs	4.1 cs
	GAME	2.0 cs	2.1 cs	4.1 cs
		5.1 cs	2.1 cs	4.1 cs
	ADAPTIVE	2.0 cs	2.1 cs	4.1 cs
		5.1 cs	2.1 cs	4.1 cs
	DTS VIRTUAL:X	2.0 cs	2.1 cs	4.1 cs
		5.1 cs	2.1 cs	4.1 cs
	STANDARD	2.0 cs	2.1 cs	2.1 cs
		5.1 cs	2.1 cs	2.1 cs

- A Samsung vezeték nélküli hátsó hangszórókészlet külön kapható. A készlet megvásárlása céljából vegye fel a kapcsolatot azzal a kereskedővel, akitől a Soundbar-t vásárolta.

# A Soundbar hangerejének szabályozása a televízió távvezérlőjével

A Soundbar hangerejének szabályozása a TV távvezérlőjével.

- Ez a funkció csak IR távirányítóval használható. A Bluetooth távirányítók (amelyekhez párosítás szükséges) nincsenek támogatva.
- A funkció használatához állítsa a TV hangszórót **Külső hangszóró**.
- A következő gyártók készülékei támogatják ezt a funkciót:  
Samsung, VIZIO, LG, Sony, Sharp, PHILIPS, PANASONIC, TOSHIBA, Hisense, RCA

1. Kapcsolja ki a Soundbart.
2. Nyomja meg a **WOOFER** gombot három másodpercig.

A **WOOFER** gomb minden egyes 5 másodpercig történő megnyomásával az alábbi sorrendben változik az üzemmód: „**OFF-TV REMOTE**” (Alapértelmezett mód), „**SAMSUNG-TV REMOTE**”, „**ALL-TV REMOTE**”.

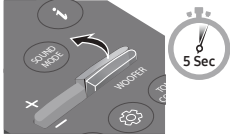
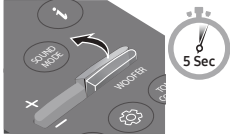
Távírányító Gomb	Kijelző	Státusz
	(Alapértelmezett mód) <b>OFF-TV REMOTE</b>	A TV távirányító letiltása.
	<b>SAMSUNG-TV REMOTE</b>	Engedélyezze a Samsung TV IR távirányítóját.
	<b>ALL-TV REMOTE</b>	Engedélyezze egy harmadik fél TV-jének IR távirányítóját.

# 04 A SOUNDBAR CSATLAKOZTATÁSA

## A Tápellátáshoz Történő Csatlakoztatás

Használja a részegységeket a Mélysugárzó és a Soundbar konnektorhoz való csatlakoztatásához, az alábbi sorrendben:

1. Csatlakoztassa a hálózati kábelt a Mélysugárzóhoz.
2. Csatlakoztassa a hálózati kimeneti kábelt a hálózati adapterhez, majd a Soundbarhoz.
3. Csatlakoztassa a hálózati kábelt a konnektorba.

Lásd az alábbi illusztrációkat.

- A szükséges áramellátással és energiafelhasználással kapcsolatos további információért olvassa el a terméken található címkét. (Címke: Soundbar Központi Egység alja)

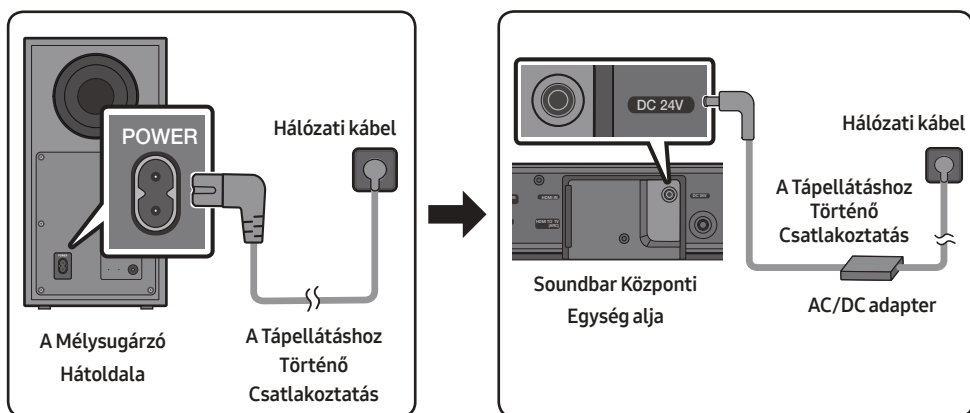

- Ügyeljen arra, hogy az AC/DC-adaptert vízszintes helyzetben helyezze az asztalra vagy a padlóra. Ha az AC/DC adaptert úgy helyezi el, hogy a levegőben lóg, és az AC vezeték felfelé néz, akkor vagy egyéb idegen anyagok juthatnak be az adapterbe, és ez az adapter hibás működéséhez vezethet.

# A Soundbar csatlakoztatása a mélysugárzóhoz



Ha mélysugárzót csatlakoztatja, akkor telt basszushangzást élvezhet.

## A mélysugárzó és a Soundbar automatikus kapcsolódása

Amikor bekapcsolja a készüléket, miután csatlakoztatta a tápkábeleket a Soundbarhoz és a mélysugárzóhoz, a mélysugárzó automatikusan csatlakozik a Soundbarhoz.

- Ha az automatikus párosítás befejeződött, akkor a mélysugárzó hátoldalán levő kék jelzőfény világítani kezd.

## A mélysugárzó hátoldalán levő LED jelzőfény világít

LED	Állapot	Leírás	Megoldás
 <p>Kék</p> <p>LINK STANDBY ID SET</p>	Be	Sikeres csatlakozás (normál működés)	-
	Villog	A kapcsolat helyreállítása	Ellenőrizze, hogy a Soundbar központi egységhez csatlakoztatott tápkábel megfelelően lett-e csatlakoztatva, vagy várjon körülbelül 5 percet. Ha a villogás folytatódik, próbálja manuálisan csatlakoztatni a mélysugárzót. Lásd a 17. oldalt.
 <p>Piros</p> <p>LINK STANDBY ID SET</p>	Be	Készenlét (a Soundbar központi egység ki van kapcsolva)	Ellenőrizze, hogy a Soundbar központi egység tápkábele megfelelően lett-e csatlakoztatva.
		A csatlakozás nem sikerült	Csatlakozzon újra. Lásd a 17. oldalon a manuális csatlakoztatásról szóló instrukciókat.
 <p>Piros és kék</p> <p>LINK STANDBY ID SET</p>	Villog	Hiba	A Samsung Szervizközpont elérhetőségét a kézikönyvben találja.

## A mélysugárzó kézi csatlakoztatása, ha az automatikus csatlakoztatás nem sikerült

### Az alábbi manuális csatlakoztatási eljárás elvégzése előtt:

- Ellenőrizze, hogy a Soundbar és a mélysugárzó tápkábele megfelelően lett-e csatlakoztatva.
  - Ellenőrizze, hogy a Soundbar be van-e kapcsolva.
1. Tartsa lenyomva legalább 5 másodpercig az **ID SET** gombot a mélysugárzó hátoldalán.
    - A mélysugárzó hátoldalán levő piros jelzőfény kikapcsol, és a kék jelzőfény villog.

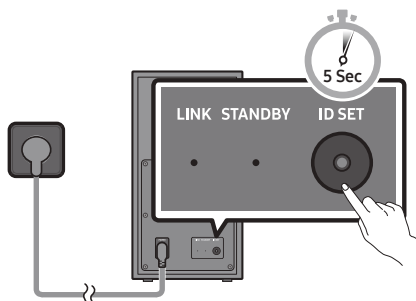

A Mélysugárzó Hátoldala

2. Tartsa lenyomva legalább 5 másodpercig az **Fel** gombot a távirányítón.
  - A Soundbar kijelzőjén egy pillanatra megjelenik, majd eltűnik az **ID SET** üzenet.
  - Ha az **ID SET** befejeződött, akkor a Soundbar automatikusan bekapcsol.

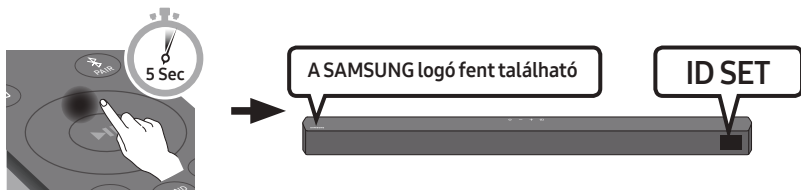

3. Ellenőrizze, hogy a LINK LED folyamatos kék színnel világít-e (csatlakozás befejeződött).

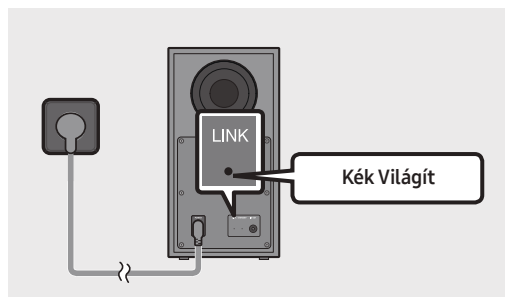

A LINK LED jelzőfény abbahagyja a villogást és folyamatos kék színnel világít, ha létrejött a kapcsolat a Soundbar és a vezeték nélküli mélysugárzó között.

## MEGJEGYZÉSEK

- Ne csatlakoztassa a készüléket, vagy a TV tápkábelét a fali konnektorba, amíg a komponenseket összekötő kábeleket nem csatlakoztatta.
- A készülék mozgatása vagy telepítése előtt kapcsolja ki a készüléket és húzza ki a tápkábelt.
- Ha a központi egység ki van kapcsolva, akkor a vezeték nélküli mélysugárzó készenléti módba lép, és a hátlapon levő STANDBY LED pirosra változik, miután kék színnel néhányat villog.
- Ha a Soundbar közelében olyan eszközt használ, amely ugyanazt a frekvenciát (5,8 GHz) használja, mint a Soundbar, az interferencia miatt a hang megszakadhat.
- A központi egység vezeték nélküli jelének maximális hatótávolsága kb. 10 m, de ez változhat a működési környezettől függően. Ha a központi egység és a vezeték nélküli mélysugárzó között fém vagy vasbeton fal van, a rendszer lehet, hogy nem fog működni, mert a vezeték nélküli jel nem hatol át a fémen.

## ÓVINTÉZKEDÉSEK

- A vezeték nélküli vevőantennák a vezeték nélküli mélysugárzóba vannak beépítve. Tartsa távol a készülékeket a víztől és a nedvességtől.
- Optimális hangminőséghez biztosítsa, hogy a vezeték nélküli mélysugárzó és a vezeték nélküli vevőmodul (Külön vásárolható meg) körül ne legyenek akadályozó tárgyak.

## A SWA-9100S (külön kapható) csatlakoztatása a Soundbarhoz

Növelje a valódi vezeték nélküli térhangzást, miután csatlakoztatta a Samsung vezeték nélküli hátsó hangszórórendszert (SWA-9100S, külön kapható) a Soundbarhoz.

1. Csatlakoztassa a vezeték nélküli vevőmodult 2 térhatású hangszóróhoz.
  - A hangszórókábelnek a huzalbetétjét csatlakoztassa a hangszóróhoz.

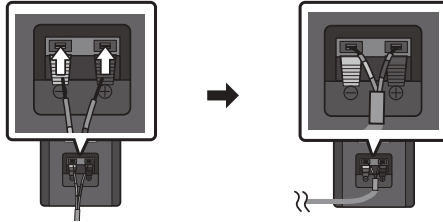

- A hangszóró kábelek színekkel vannak megjelölve.

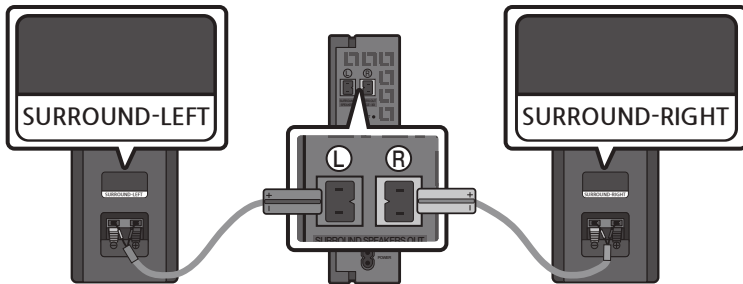

2. Ellenőrizze a vezeték nélküli vevőmodul készenléti állapotát, miután hálózati kábelt a konnektorba helyezte.

- A vezeték nélküli vevőmodulon levő LINK LED (kék LED) jelzőfény villog. Ha a LED nem villog, nyomja meg a Vezeték nélküli vevőmodul hátoldalán levő **ID SET** gombot egy tollheggyel 5~6 másodpercig, amíg a LINK LED jelzőfény villogni nem kezd (Kék színnel). A LED-ről további információkat az SWA-9100S felhasználói kézikönyvében talál.

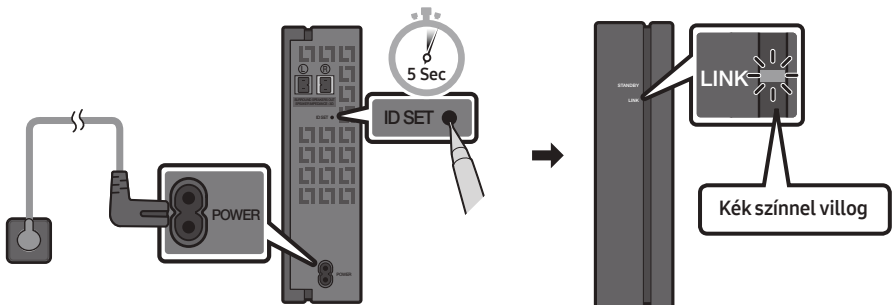



3. Tartsa lenyomva legalább 5 másodpercig az **Fel** gombot a távirányítón.
- A Soundbar kijelzőjén egy pillanatra megjelenik, majd eltűnik az **ID SET** üzenet.
  - Ha az **ID SET** befejeződött, akkor a Soundbar automatikusan bekapcsol.

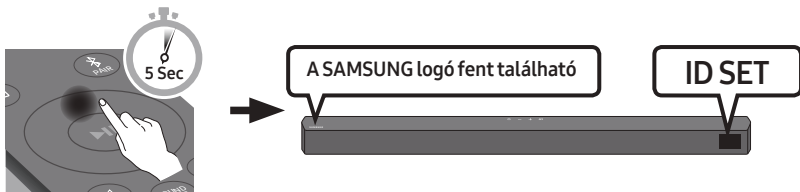

**⚠ FIGYELEM**

- Ha a Soundbar épp zenét játszott le, amikor az SWA-9100S-hez csatlakozik, akkor akadozást érezhet a mélysugárzóból, amikor a csatlakozás befejeződik.

4. Ellenőrizze, hogy a LINK LED folyamatos kék színnel világít-e (csatlakozás befejeződött).

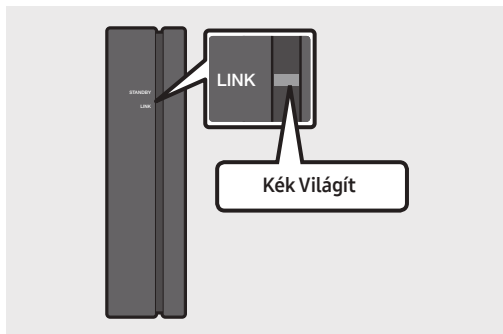

A LINK LED jelző abbahagyja a villogást és folyamatos kék színnel világít, ha létrejött a kapcsolat a Soundbar és a vezeték nélküli vevőmodul között.

5. Ha az SWA-9100S nincsen csatlakoztatva, akkor ismételje meg az eljárást a 2. lépéstől.

# 05 VEZETÉKES KAPCSOLAT HASZNÁLATA A TV-HEZ

A televízió hangját a Soundbaron keresztül hallgathatja, vezetékes vagy vezeték nélküli csatlakozással.

- Ha a Soundbar a kiválasztott Samsung TV-khez van csatlakoztatva, akkor a Soundbar a TV távirányítójával vezérelhető.
  - Ezt a funkciót a 2017-es és későbbi Samsung Smart TV-k támogatják, amelyek támogatják a Bluetooth funkciót, amikor a Soundbart egy optikai kábellel csatlakoztatja a TV-hez.
  - A funkció azt is lehetővé teszi, hogy a televízió menüjének használatával állítsa be a hangteret és a további beállításokat, valamint a hangerőt és a némítást.

## 1. Módszer Csatlakoztatás Optikai Kábellel

### Csatlakoztatás előtti Ellenőrzőlista

- Ha mind a HDMI-kábel, mind az optikai kábel csatlakoztatva van, akkor a készülék először a HDMI-jelet veszi.
- Ha optikai kábelt használ, és a csatlakozóknak megvannak a fedeleik, akkor ügyeljen arra, hogy távolítsa el a fedeleket.

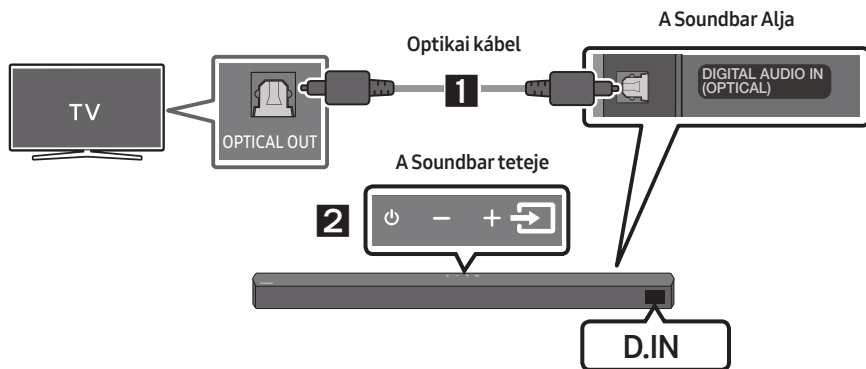



1. Csatlakoztassa a Soundbaron levő **DIGITAL AUDIO IN (OPTICAL)** csatlakozót a televízió OPTICAL OUT csatlakozójához egy digitális optikai kábellel.
2. Nyomja meg a  (**Forrás**) gombot a felső panelen vagy a távirányítón, és válassza a „D.IN” módot.

## 2. Módszer Televízió csatlakoztatása HDMI-kábellel

### ⚠ FIGYELEM

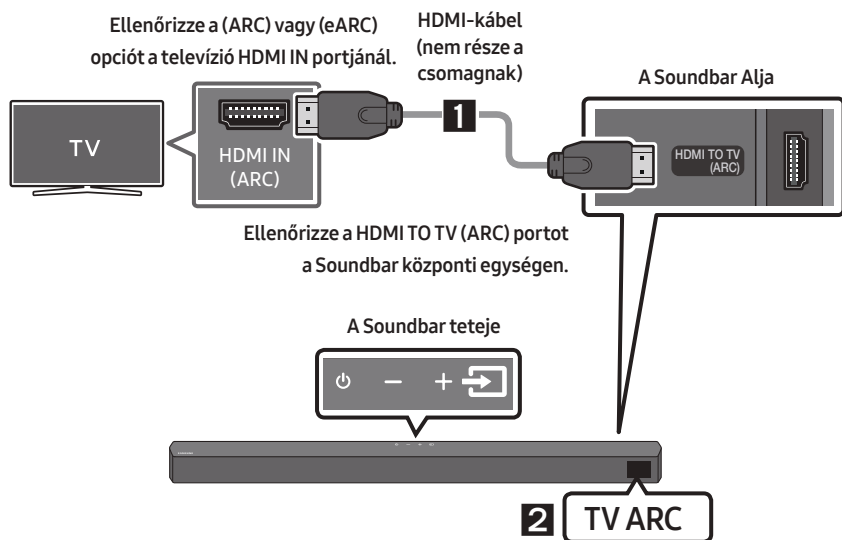
- Ha mind a HDMI-kábel, mind az optikai kábel csatlakoztatva van, akkor a készülék először a HDMI-jelet veszi.
- A HDMI-kábel csatlakoztatásához a TV és a Soundbar között feltétlenül az ARC jelzésű csatlakozókat használja. Ellenkező esetben előfordulhat, hogy a TV hangja nem hallható.
- A javasolt kábel a **High-Speed HDMI Cable with Ethernet**.



1. A Soundbar és a televízió bekapcsolt állapota mellett csatlakoztassa a HDMI kábelt (nem része a csomagnak), az ábrán látható módon.
2. A „TV ARC” jelenik meg a Soundbar központi egység kijelzőablakán, és a Soundbar a televízió hangját játssza le.
  - Ha a TV hangja nem hallható, nyomja meg a  (Forrás) gombot a távirányítón vagy a Soundbar felső részén a „D.IN” mód bekapcsolásához. A képernyő a „D.IN” és a „TV ARC” feliratot jeleníti meg, és a televízió hangja kerül lejátszásra.
  - Ha a „TV ARC” nem jelenik meg a Soundbar központi egység kijelzőablakán, akkor ellenőrizze, hogy a HDMI kábel (nem része a csomagnak) a megfelelő porthoz van-e csatlakoztatva.
  - A televízió távirányítójának hangerő gombjaival módosíthatja a Soundbar hangerejét.

## MEGJEGYZÉSEK

- A HDMI egy olyan interfész, amely a videó és audió adatok digitális átvitelét egy csatlakozón keresztül teszi lehetővé.
- Ha a TV rendelkezik ARC porttal, csatlakoztassa a HDMI kábelt a HDMI IN (ARC) porthoz.
- Javasoljuk, hogy lehetőség szerint mag nélküli HDMI kábelt használjon. Ha maggal rendelkező HDMI kábelt használ, használjon 14 mm-nél kisebb átmérőjűt.
- Ez a funkció nem elérhető, ha a HDMI kábel nem támogatja az ARC szabványt.
- Ha a sugárzott jelek Dolby Digital formátumban vannak, és a televízióján a „Digitális Kimeneti Audioformátum” beállítása PCM, akkor javasoljuk, hogy módosítsa a beállítást Dolby Digital formátumra. Ha a beállítást módosítja, akkor jobb hangminőséget élvezhet. (A TV menüje a Dolby Digital-tól és a PCM-től eltérő szavakat használhat, a TV gyártójától függően.)

# 06 VEZETÉK NÉLKÜLI KAPCSOLAT HASZNÁLATA A TV-HEZ

## Csatlakozás Bluetoothon keresztül

Ha televíziót csatlakoztat Bluetooth-on keresztül, akkor a kábelezés nehézségei nélkül hallgathatja a sztereó hangot.

- Egyszerre csak egy televízió csatlakoztatható.

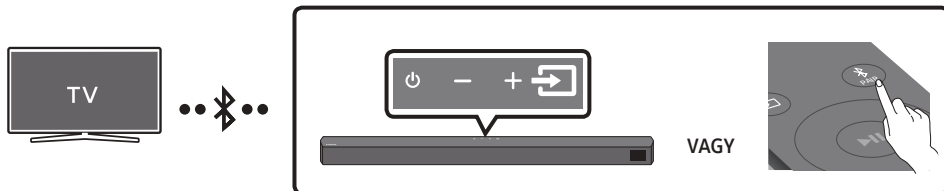

### Az első csatlakoztatás

1. Nyomja meg a **PAIR** gombot a távirányítón, a „**BT PAIRING**” módba történő lépéshez.  
(VAGY) a. Nyomja meg a **(Forrás)** gombot a felső panelen, majd válassza ki a „**BT**” módot. A „**BT**” megváltozik „**BT PAIRING**” automatikusan pár másodperc alatt, vagy „**BT READY**” feliratra vált, ha van már korábban elmentett csatlakozás.  
b. Ha a „**BT READY**” megjelenik, tartsa lenyomva a **(Forrás)** gombot a Soundbar felső panelén több mint 5 másodpercig a „**BT PAIRING**” megjelenítéséhez.
2. Válassza ki a Bluetooth módot a televízión. (Bővebb információkat a televízió kézikönyvében talál.)
3. Válassza az „**[AV] Soundbar B5-Series**” opciót a televízió képernyőjén levő listán. A rendelkezésre álló Soundbar „**Needs pairing**” vagy „**Paired**” felirattal van megjelölve a televízió Bluetooth eszköz listáján. A Soundbarhoz való csatlakozáshoz válassza ki az üzenetet, és hozzon létre kapcsolatot.
  - Ha a televízió csatlakoztatva van, a **[TV Név]** → „**BT**” jelenik meg a Soundbar elülső kijelzőjén.
4. Most már hallhatja a televízió hangját a Soundbarból.

### Ha az eszköz csatlakozása nem sikerült

- Ha a korábban csatlakoztatott Soundbar tétel (pl. „**[AV] Soundbar B5-Series**”) jelenik meg a listán, törölje azt.
- Majd ismételje meg az 1-3. lépéseket.

### MEGJEGYZÉS



- Miután első alkalommal csatlakoztatta a Soundbart a TV-hez, használja a „**BT READY**” módot az újbóli csatlakozáshoz.

## A Soundbar leválasztása a televízióról

Nyomja meg a  (Forrás) gombot a felső panelen vagy a távirányítón, és váltson „BT” módról egy másik módra.

- A televízió egy rövid ideig válaszra vár a Soundbartól, mielőtt bontaná a kapcsolatot. (A bontáshoz szükséges idő a televízió modelljétől függően eltérő lehet.)
- Ha a Soundbar és a TV közötti automatikus Bluetooth csatlakozást törölni kívánja, tartsa lenyomva 5 másodpercig a **Balra** gombot a távirányítón, mialatt a Soundbar „BT READY” állapotban van. (Váltás Be → Ki)

## Mi a különbség a BT READY és a BT PAIRING között?

- **BT READY** : Ebben a módban megkeresheti a korábban csatlakoztatott televíziókat, vagy csatlakoztathat egy korábban csatlakoztatott mobil eszközt a Soundbarhoz.
- **BT PAIRING** : Ebben a módban csatlakoztathat egy új eszközt a Soundbarhoz. (Nyomja meg a  **PAIR** gombot a távirányítón, vagy nyomja le és tartsa lenyomva 5 másodpercnél tovább a  (Forrás) gombot a Soundbar felső panelén, amíg a Soundbar „BT” módban van.)

## MEGJEGYZÉSEK

- Ha Bluetooth eszköz csatlakoztatásakor be kell írnia a PIN-kódot, írja be a <0000> számot.
- Bluetooth-kapcsolati módban a Bluetooth-kapcsolat megszűnik, ha a távolság a Soundbar és a Bluetooth eszköz között 10 m-nél nagyobb lesz.
- Az Soundbar 20 perc után automatikusan kikapcsol a Kész állapotban.
- Előfordulhat, hogy a következő körülmények között a Soundbar nem tudja elvégezni megfelelően a Bluetooth keresést és csatlakoztatást:
  - Ha erős elektromos mező van a Soundbar körül.
  - Ha egyszerre kettő vagy több Bluetooth eszközt csatlakoztat a Soundbarhoz.
  - Ha a Bluetooth eszköz ki van kapcsolva, nincs a helyén, vagy hibásan működik.
- Az elektronikus eszközök elektromos interferenciát okozhatnak.  
Az elektromágneses hullámokat generáló eszközöket tartsa távol a Soundbar központi egységtől - pl. mikrohullámú sütők, vezeték nélküli LAN eszközök, stb.

# 07 CSATLAKOZTATÁS KÜLSŐ ESZKÖZHÖZ

Csatlakoztasson külső eszközt vezetékes kapcsolattal vagy Bluetooth-kapcsolattal, hogy a külső eszköz hangját lejátszhassa a Soundbaron.

## 1. Módszer Csatlakoztatás Optikai Kábellel

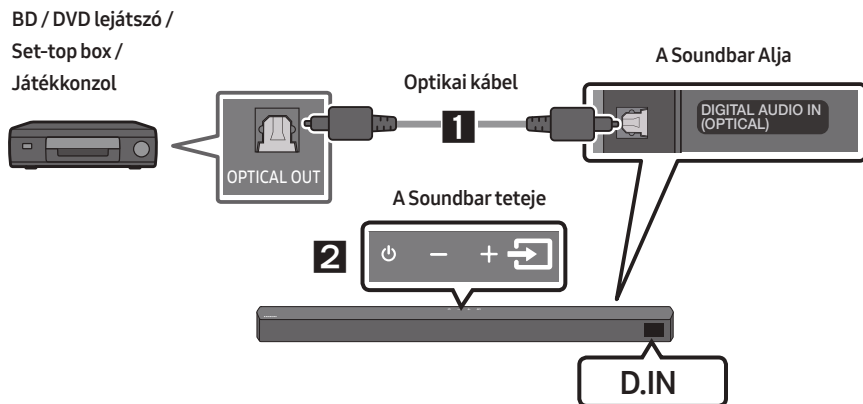

1. Csatlakoztassa a központi egységen levő **DIGITAL AUDIO IN (OPTICAL)** csatlakozót a Forráseszköz OPTICAL OUT csatlakozójához egy digitális optikai kábellel.
2. Válassza a „D.IN” módot, a  (Forrás) gomb megnyomásával a felső panelen vagy a távirányítón.

## 2. Módszer Csatlakoztatás HDMI-kábellel

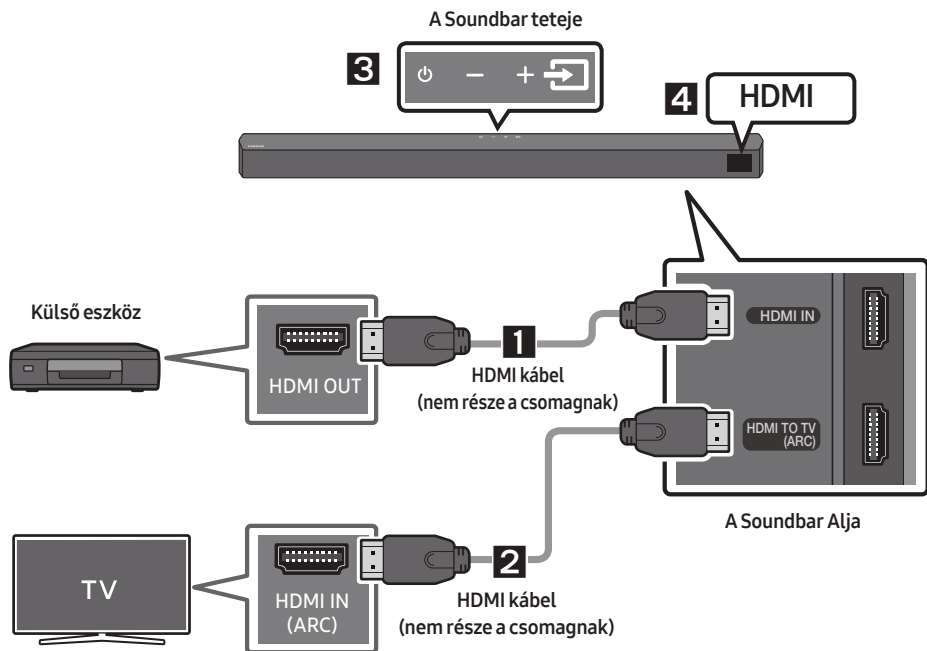



1. Csatlakoztasson egy HDMI-kábelt (nem része a csomagnak) a digitális eszköz HDMI OUT portjához és a Soundbar alján található **HDMI IN** porthoz.
2. Csatlakoztasson egy HDMI-kábelt (nem része a csomagnak) a TV HDMI IN portjához és a Soundbar alján található **HDMI TO TV (ARC)** porthoz.
3. Nyomja meg a  (**Forrás**) gombot a felső panelen vagy a távirányítón, majd válassza a „**HDMI**” lehetőséget.
4. A „**HDMI**” mód megjelenik a Soundbar kijelzőjén és hang hallható.

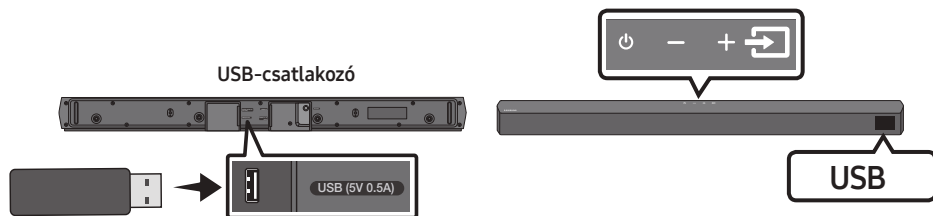

# 08 USB TÁROLÓESZKÖZ CSATLAKOZTATÁSA

Lejátszhatók USB adathordozón található zenefájlok a Soundbaron keresztül.



1. Csatlakoztassa az USB eszközt a készülék alján levő USB-porthoz.
2. Nyomja meg a  (**Forrás**) gombot a felső panelen vagy a távirányítón, majd válassza a „USB” lehetőséget.
3. Az „USB” felirat jelenik meg a kijelzőn.
4. Lejátszhat USB adathordozón levő zenefájlokat a Soundbaron keresztül.
  - A Soundbar automatikusan kikapcsol (Auto Power Down), ha nincs USB eszköz csatlakoztatva több, mint 20 percig.

## Kompatibilitási lista

Kiterjesztés	Kodek	Mintavételezési frekvencia	Bitsebesség
*.mp3	MPEG 1 Layer2	16 kHz – 48 kHz	80 – 320 kbps
	MPEG 1 Layer3	16 kHz – 48 kHz	80 – 320 kbps
	MPEG 2 Layer3	16 kHz – 48 kHz	80 – 320 kbps
	MPEG 2.5 Layer3	16 kHz – 48 kHz	80 – 320 kbps
*.wma	Wave_Format_MSAudio1	16 kHz – 48 kHz	56 – 128 kbps
	Wave_Format_MSAudio2	16 kHz – 48 kHz	56 – 128 kbps
*.aac	AAC	16 kHz – 96 kHz	48 – 320 kbps
	AAC-LC	16 kHz – 96 kHz	128 – 192 kbps 5,1 csatornás 320 kbps
	HE-AAC	24 kHz – 96 kHz	48 – 64 kbps 5,1 csatornás 160 kbps
*.wav	-	16 kHz – 48 kHz	akár 3000 kbps
*.flac	FLAC	32 kHz – 192 kHz	162 – 8100 kbps
*.aiff	AIFF	32 kHz – 192 kHz	1024 – 9216 kbps
*.ogg	OGG 1.1.0	16 kHz – 48 kHz	50 – 500 kbps

- Ha túl sok mappa (kb. 200) vagy fájl (kb. 2000) van az USB-eszközön, akkor a Soundbarnek egy kis időbe telhet elérni és lejátszani a fájlokat.
- A Soundbar csak a FAT16 (~2 GB), FAT32 (~2 TB) vagy NTFS (~2 TB) fájlrendszerű USB-eszközöket támogatja.

# 09 MOBILESZKÖZ CSATLAKOZTATÁSA

## Csatlakozás Bluetooth-on Keresztül

Ha mobileszkört csatlakoztat Bluetooth-on keresztül, akkor a kábelezés nehézségei nélkül hallgathatja a sztereó hangot.

- A kapcsolat egyszerre csak egy TV-re vagy két Bluetooth-eszközre van korlátozva.

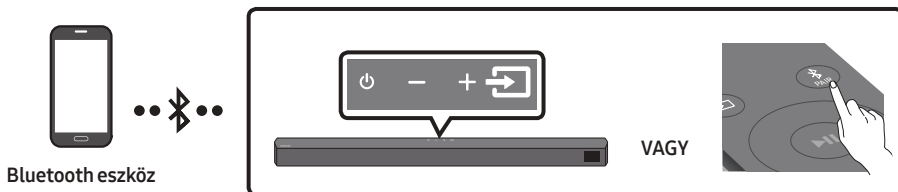

### Az első csatlakoztatás

1. Nyomja meg a **PAIR** gombot a távirányítón, a „**BT PAIRING**” módba történő lépéshez.  
(VAGY) a. Nyomja meg a **(Forrás)** gombot a felső panelen, majd válassza ki a „**BT**” módot. A „**BT**” megváltozik „**BT PAIRING**” automatikusan pár másodperc alatt, vagy „**BT READY**” felíratra vált, ha van már korábban elmentett csatlakozás.  
b. Ha a „**BT READY**” megjelenik, tartsa lenyomva a **(Forrás)** gombot a Soundbar felső panelén több mint 5 másodpercig a „**BT PAIRING**” megjelenítéséhez.
2. Válassza az „**[AV] Samsung Soundbar B5-Series**” opciót a listán.
  - Ha egy Soundbar csatlakoztatva van a Bluetooth eszközhöz, a **[Bluetooth Eszköz Név]** → „**BT**” jelenik meg az elülső kijelzőn.
3. Lejátszhatja a Bluetooth-on keresztül csatlakoztatott eszközön levő zenefájlokat a Soundbaron keresztül.



### Ha az eszköz csatlakozása nem sikerült

- Ha a korábban csatlakoztatott Soundbar tétel (pl. „**[AV] Samsung Soundbar B5-Series**”) jelenik meg a listán, törölje azt.
- Majd ismétlje meg az 1. és 2. lépést.

### MEGJEGYZÉS

- Miután első alkalommal csatlakoztatta a Soundbart a mobileszkört, használja a „**BT READY**” módot az újbóli csatlakozáshoz.

## Mi a különbség a BT READY és a BT PAIRING között?

- **BT READY** : Ebben a módban megkeresheti a korábban csatlakoztatott televíziókat, vagy csatlakoztathat egy korábban csatlakoztatott mobil eszközt a Soundbarhoz.
- **BT PAIRING** : Ebben a módban csatlakoztathat egy új eszközt a Soundbarhoz. (Nyomja meg a  **PAIR** gombot a távirányítón, vagy nyomja le és tartsa lenyomva 5 másodpercnél tovább a  **(Forrás)** gombot a Soundbar felső panelén, amíg a Soundbar „**BT**” módban van.)

## MEGJEGYZÉSEK

- Ha Bluetooth eszköz csatlakoztatásakor be kell írnia a PIN-kódot, írja be a <0000> számot.
- Bluetooth-kapcsolati módban a Bluetooth-kapcsolat megszűnik, ha a távolság a Soundbar és a Bluetooth eszköz között 10 m-nél nagyobb lesz.
- Az Soundbar 20 perc után automatikusan kikapcsol a Kész állapotban.
- Előfordulhat, hogy a következő körülmények között a Soundbar nem tudja elvégezni megfelelően a Bluetooth keresést és csatlakoztatást:
  - Ha erős elektromos mező van a Soundbar körül.
  - Ha egyszerre több Bluetooth eszközt csatlakoztat a Soundbarhoz.
  - Ha a Bluetooth eszköz ki van kapcsolva, nincs a helyén, vagy hibásan működik.
- Az elektronikus eszközök elektromos interferenciát okozhatnak.  
Az elektromágneses hullámokat generáló eszközöket tartsa távol a Soundbar központi egységtől - pl. mikrohullámú sütők, vezeték nélküli LAN eszközök, stb.
- A Soundbar támogatja az SBC adatokat (44,1 kHz, 48 kHz).
- Csak A2DP (AV) funkciót támogató Bluetooth-eszközöket csatlakoztasson.
- Olyan Bluetooth-eszköz nem csatlakoztatható a Soundbar készülékhez, amely csak a HF (fejhallgató) funkciót támogatja.
- Ha csatlakoztatta a Soundbar egy Bluetooth-eszközhöz, és kiválasztja a „**[AV] Samsung Soundbar B5-Series**” elemet az eszköz érzékelt eszközlistájából, a Soundbar automatikusan „**BT**” módba vált.
  - Csak akkor elérhető, ha a Soundbar megjelenik a Bluetooth eszköz csatlakoztatott eszközök listájában. (A Bluetooth eszközt és a Soundbar készüléket már egyszer csatlakoztatni kellett.)
- A Soundbar csak akkor jelenik meg a Bluetooth eszköz megtalált eszközök listájában, ha a Soundbar kijelzőjén a „**BT READY**” üzenet látható.

## Bluetooth Power Be (SOUND MODE)

Ha egy korábban párosított Bluetooth eszköz megpróbál párosítást létrehozni a Soundbarral, amikor a Bluetooth Power funkció be van kapcsolva, és a Soundbar ki van kapcsolva, akkor a Soundbar automatikusan bekapcsol.

1. Tartsa lenyomva a **SOUND MODE** gombot a távirányítón legalább 5 másodpercig, mialatt a Soundbar be van kapcsolva.
2. A Soundbar kijelzőjén megjelenik az „**ON-BLUETOOTH POWER**” felirat.

## A Bluetooth eszköz leválasztása a Soundbar-ról

A Bluetooth-eszköz és az Soundbar csatlakozásának bontása. Erről bővebben a Bluetootheszköz használati útmutatójában olvashat.

- Az Soundbar csatlakoztatása megszűnik.
- Ha egy Soundbar leválasztásra kerül a Bluetooth eszköztől, a „**BT DISCONNECTED**” jelenik meg az Soundbar kijelzőjén.

## A Soundbar leválasztása a Bluetooth eszköztől

Nyomja meg a  (**Forrás**) gombot a felső panelen vagy a távirányítón, és váltson „**BT**” módról egy másik módra.

- A Bluetooth-eszköz egy rövid ideig válaszra vár az Soundbartól, mielőtt bontaná a kapcsolatot. (A bontáshoz szükséges idő a Bluetooth-eszköztől függően eltérő lehet)
- Ha egy Soundbar leválasztásra kerül a Bluetooth eszköztől, a „**BT DISCONNECTED**” jelenik meg az Soundbar kijelzőjén.

### **MEGJEGYZÉSEK**

- Bluetooth-kapcsolati módban a Bluetooth-kapcsolat megszűnik, ha a távolság az Soundbar és a Bluetooth-eszköz között 10 m-nél nagyobb lesz.
- Az Soundbar 20 perc után automatikusan kikapcsol a Kész állapotban.

### **További információk a Bluetooth-ról**

A Bluetooth technológia lehetővé teszi, hogy a Bluetooth-kompatibilis eszközök vezeték nélkül csatlakozhassanak egymáshoz.

- A Bluetooth-eszközök zajt vagy hibás működést is okozhatnak a felhasználástól függően, ha:
  - Ha valami hozzáér a Bluetooth-eszköz vagy az Soundbar adó/vevő rendszeréhez.
  - Elektromos zavarások olyan akadályoktól, mint pl. fal, sarkok vagy irodai elválasztófalak.
  - Elektromos interferencia azonos frekvenciákat használó berendezésektől, például orvosi berendezések, mikrohullámú sütő, vagy vezeték nélküli LAN.
- Helyezze el a Bluetooth-eszközt az Soundbar közelében.
- Minél nagyobb az Soundbar és a Bluetooth-eszköz közötti távolság, annál rosszabb lesz a kapcsolat.  
Ha a távolság nagyobb, mint a Bluetooth hatótávolsága, a kapcsolat megszűnik.
- Előfordulhat, hogy a gyengébb vételt biztosító környezetekben a Bluetooth-kapcsolat nem működik megfelelően.
- A Bluetooth-kapcsolat csak akkor működik, ha közel van a készülékhez. A kapcsolat automatikusan megszakad, ha a távolság ennél nagyobb lesz. A hatótávolságon belül a hangminőséget ronthatják a falak vagy ajtók, és egyéb akadályok.
- Ez a vezeték nélküli eszköz elektromos interferenciát okozhat a működése során.

## Bluetooth Multi csatlakozás

A Soundbar egyszerre 2 Bluetooth eszközre csatlakoztatható.



1. Csatlakoztassa a Soundbart legfeljebb két Bluetooth eszközhöz. (Lásd a 29. oldalt.)
2. Zene lejátszása az egyik csatlakoztatott Bluetooth eszköztől, miközben két eszköz csatlakoztatva van.
3. Ha zenét játszik le a „B” Bluetooth-eszköztől, miközben zajlik a lejátszás az „A” eszköztől, akkor a rendszer automatikusan leállítja/felfüggeszti a lejátszást az „A” eszközön, és megkezdni a lejátszást a „B” eszközön.
4. Az AVRCP V1.4-et megelőző verziókban a zenét lejátszó eszköz kapcsolási ideje késhet.

## Bluetooth többszörös párosítás

### Több eszköz párosítása a Soundbarhoz

1. Kapcsolja be a Soundbart.
2. „BT” módban tartsa nyomva a  (Forrás) gombot a Soundbar tetején több mint 5 másodpercig, hogy a Soundbar „BT PAIRING” módba lépjen, majd a Bluetooth-eszközön kapcsolja be a Bluetooth, és válassza ki a Soundbart az elérhető eszközök listájáról; a Soundbar automatikusan kapcsolódik majd a Bluetooth-eszközhöz.
3. Egy 2. Bluetooth-eszköz ugyanezzel a módszerrel párosítható és csatlakoztatható a Soundbarhoz. Ha harmadik eszközt próbál csatlakoztatni, akkor a hangot nem játszó csatlakoztatott eszköz elveszíti a Bluetooth-kapcsolatát, de továbbra is párosítva marad a Soundbarral.
4. Ugyanezt a módszert használva maximum 8 Bluetooth-eszközt párosíthat, és csak az utolsó 2 eszköz marad egyidejűleg csatlakozva a Soundbarhoz.

### MEGJEGYZÉSEK

- Csak 1 Samsung TV vagy 2 Bluetooth eszköz csatlakoztatható egyszerre a Soundbarhoz.
- A Soundbar lekapcsolódik a Bluetooth eszközökről, amikor csatlakozási kérést kap egy Samsung TV-től.
- A Soundbar alapértelmezése az „ON-BT MULTI CONNECTION”, de ha nem többszörös csatlakoztatás módba szeretne visszatérni egy másik módból, akkor tartsa nyomva 5 másodpercnél tovább a távirányító  PAIR gombját készenléti üzemmódban, amíg a kijelzőn meg nem jelenik az „OFF-BT MULTI CONNECTION” felirat.

# 10 A FALI KONZOL FELSZERELÉSE

## Óvintézkedések a felszerelés során

- Csak függőleges falra szerelje.
- Ne telepítse a terméket magas hőmérsékletű vagy magas páratartalmú helyre.
- Ellenőrizze, hogy elég erős-e a fal a készülék súlyának megtartására. Ellenkező esetben a telepítés előtt erősítse meg a falat, vagy válasszon másik telepítési helyet.
- Vásároljon és használjon a falnak megfelelő rögzítőcsavarokat és horgonyokat (gipszkarton, vaslemez, fa, stb.). Ha lehetséges, a rögzítőcsavarokat tiplikbe csavarja.
- Vásároljon rögzítőcsavarokat azon fal vastagságának és típusának megfelelően, amelyekre a Soundbar felszerelni tervezi.
  - Átmérő: M5
  - Hossz: 35 mm vagy hosszabb javasolt.
- A Soundbar falra történő felszerelése előtt csatlakoztassa kábeleket az egységtől a külső készülékekhez.
- Felszerelés előtt győződjön meg róla, hogy az egység ki van kapcsolva és le van választva az áramforrásról. Ellenkező esetben a készülék áramütést okozhat.

## Fali konzol komponensek



Falikonzol sín



Tartócsavar



Csavar



Fali Konzol

1. Helyezze a **Falikonzol sín**t a fal felszínére.
  - A **Falikonzol sín**t szintbe hozva kell elhelyezni.
  - Amennyiben a TV a falra van felszerelve, a készüléket legalább 5 cm-el a TV alá helyezze el.

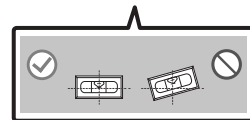
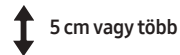
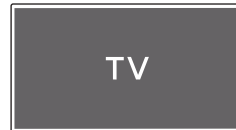

2. Igazítsa a **Falikonzol sín középső vonalát** a TV közepéhez (ha a Soundbart a TV alá szereli fel), majd ragasztószalaggal rögzítse a **Falikonzol sín** a falra.

- Ha a felszerelés nem televízió alá történik, akkor igazítsa a **Középső vonalát** a felszerelési terület közepéhez.

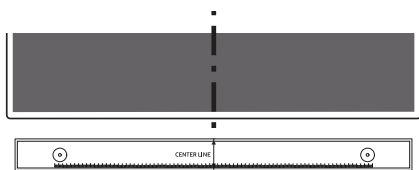

**Középső vonalát**

3. Toll segítségével jelölje meg a lyukak helyzetét, és távolítsa el a **Falikonzol sín**-ot.

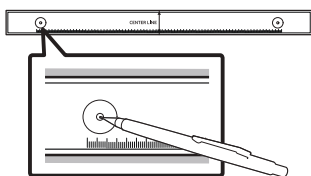

4. Egy megfelelő méretű fúrószárral fúrjon lyukat a falba minden jelölésnél.
- Ha a jelölések nem egyeznek meg a csomók pozíciójával, akkor mindenképpen illesszen be megfelelő horgonyokat a lyukakba, mielőtt behelyezné a tartócsavarokat. Ha horgonyokat használ, akkor ellenőrizze, hogy a kifúrt lyukak elég nagyok-e a használni kívánt horgonyokhoz.

5. Nyomjon egy csavart (nem része a csomagnak) valamennyi **Tartócsavar** keresztül, majd csavarozza mindegyik csavart szorosan a tartócsavar lyukakba.

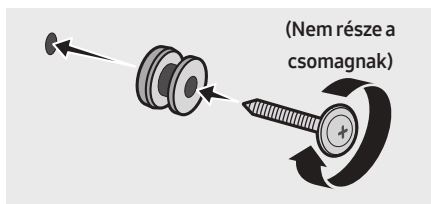

6. Szereljen fel 2 **Fali Konzol** a megfelelő tájolásban a Soundbar alá, 2 **Csavart** használatával.

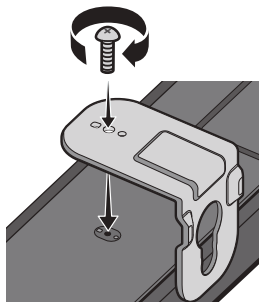

- Az összeszerelés során győződjön meg arról, hogy a **Fali Konzol** felfüggesztő része a Soundbar hátoldala mögött legyen.

**A Soundbar hátoldala**

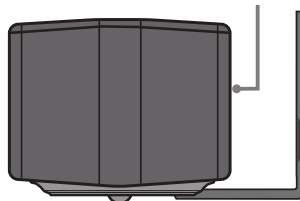

**A Soundbar jobb széle**

7. Szerelje fel a Soundbart a mellékelt **Fali Konzol**, a **Fali Konzol** felfüggesztésével a falon levő **Tartócsavar**.

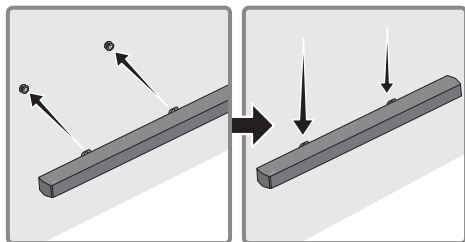

8. Az alábbi ábrán látható módon csúsztassa le a Soundbart, hogy a **Tartócsavar** stabilan megtartsák a **Fali Konzol**.

- Helyezze be a **Tartócsavar** a (Falikonzolkok) széles (alsó) részébe, majd csúsztassa le a **Fali Konzol**, hogy a **Tartócsavar** stabilan megtartsák a **Fali Konzol**.

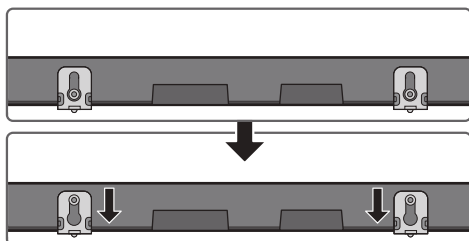

## 11 SZOFTVERFRISSÍTÉS

Előfordulhat, hogy a Samsung a jövőben szoftverfrissítéseket biztosít a Soundbar rendszer eszközszoftveréhez.

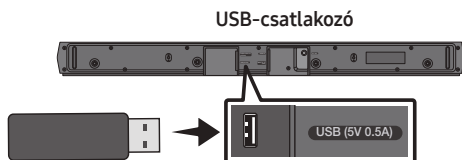

Ha rendelkezésre áll frissítés, frissítheti az eszközszoftvert, ha a frissítést tartalmazó USB eszközt csatlakoztatja a Soundbar USB portjához. A frissítés fájlok letöltésével kapcsolatos további információkért látogasson el a Samsung honlapjára a ([www.samsung.com](http://www.samsung.com)→Support) címen.

Ezt követően válassza ki a termék típusát vagy adja meg a Soundbarja modellszámát, és válassza ki a Szoftverek és Alkalmazások opciót, majd a Letöltéseket. Vegye figyelembe, hogy az opció nevei változhatnak.

### A firmware verzió ellenőrzése

1. Kapcsolja ki a Soundbart.
2. Tartsa lenyomva (**Hangvezérlés**) gombot kb. 5 másodpercig a távirányítón.
3. Minden verzió a következő sorrendben jelenik meg a Soundbar képernyőjén. (Szoftver verzió → **HDMI** → **Tx** → **Rx**)
  - **Tx** : Vezeték nélküli Tx modul a Soundbarban.
  - **Rx** : Vezeték nélküli Rx modul a Mélysugárzóban.
  - **R2 VERZIÓ KIJELZÉS**
    - A hátsó R2--- nincs csatlakoztatva
    - A hátsó R2xxx csatlakoztatva van



## Frissítési Folyamat

**Fontos:** A frissítési funkció törlő az összes felhasználói beállítást. Azt tanácsoljuk, hogy jegyezze fel az egyéni beállításokat, így egyszerűen visszaállíthatja őket a frissítést követően. Vegye figyelembe, hogy a firmware frissítése visszaállítja a mélysugárzó csatlakozást is.

1. Csatlakoztassa az USB meghajtót a készülék USB-portjához.

**Fontos:** Győződjön meg arról, hogy nincsenek zenefájlok az USB-meghajtón. Ez a firmware frissítésének hibáját okozhatja.

2. Látogasson el a (samsung.com) címre → válassza a Modellszám megadására lehetőséget, és adja meg a Soundbar modelljét. Válassza a kézikönyvek és letöltések lehetőséget, és töltsen le a legfrissebb szoftverfájlt.
3. Mentse el a letöltött szoftvert egy USB memóriaegységre, és válassza a „Kibontás Ide” lehetőséget a mappa kibontásához.
4. Kapcsolja ki a Soundbart és csatlakoztassa az USB porthoz az USB memóriaegységet, amely a szoftverfrissítést tartalmazza.
5. Kapcsolja be a Soundbart, és a forrást váltsa „USB” módra. 3 percen belül megjelenik az „UPDATE” felirat, és megkezdődik a frissítés. A frissítés befejeződése után a Soundbar automatikusan ki-, majd bekapcsol.
6. Tartsa nyomva 5 másodpercig a **— + (Hangerő)** gombot a felső panelen. Az „INIT” felirat jelenik meg a kijelzőn, és a Soundbar kikapcsol. A frissítés kész.
  - A készülék DUAL BOOT funkcióval rendelkezik. Ha a firmware frissítése nem sikerült, újra frissítheti a firmware-t.
7. Állítsa vissza a beállításokat a Soundbaron.

## Ha a UPDATE nem jelenik meg

1. Kapcsolja ki a Soundbar-t, és válassza le, majd csatlakoztassa újra a Soundbar USB portjához az USB tárolóeszközt, amely a frissítési fájlokat tartalmazza.
2. Húzza ki a Soundbar hálózati kábelét, csatlakoztassa ismét, majd kapcsolja be a Soundbart.

### MEGJEGYZÉSEK

- Előfordulhat, hogy a firmware frissítése nem működik megfelelően, ha az USB tárolóeszközön a Soundbar által támogatott audiofájlok találhatóak.
- A frissítés közben ne szakítsa meg az áramellátást és ne húzza ki az USB eszközt. A firmware frissítésének befejeztével a központi egység automatikusan kikapcsol.
- A frissítés befejezése után a Soundbarban lévő felhasználói beállítások alaphelyzetbe állnak, így visszaállíthatja a beállításokat. Azt tanácsoljuk, hogy jegyezze fel az egyéni beállításokat, így egyszerűen visszaállíthatja őket a frissítést követően. Vegye figyelembe, hogy a firmware frissítése visszaállítja a mélysugárzó csatlakozást is. Ha a frissítés után a mélysugárzó nem csatlakozik újra automatikusan, tekintse meg a 16. oldalt. Ha a szoftverfrissítés nem sikerül, akkor ellenőrizze, hogy az USB memóriaegység nem hibás-e.
- A Mac OS felhasználóknak az MS-DOS (FAT) lehetőséget kell használniuk USB formátumként.
- Az USB tárolóeszköz gyártójától függően előfordulhat, hogy az USB-n keresztül történő frissítés nem érhető el.

# 12 HIBAEELHÁRÍTÁS

Mielőtt segítséget kérne, ellenőrizze a következőket:

## A Soundbar nem kapcsol be.

- Ellenőrizze, hogy a Soundbar tápkábele megfelelően van-e bedugva a konnektorba.

## Hibásan működik a Soundbar.

- A tápkábel eltávolítása után helyezze be újra.
- Kapcsolja ki, majd be a külső eszközt, és próbálja újra.
- Ha nincs jel, a Soundbar egy bizonyos idő elteltével automatikusan kikapcsol. Kapcsolja be a készüléket. (Lásd a 7 oldalt.)

## Ha nem működik a távirányító.

- Fordítsa a távirányítót egyenesen a Soundbar felé.
- Cserélje ki újakra az elemeket.

## A Soundbar nem ad ki hangot.

- A Soundbar hangereje túl alacsony vagy némítva van. Állítsa be a hangerőt.
- Ha bármilyen külső eszköz (STB, Bluetooth eszköz, mobileszköz stb.) csatlakozik, állítsa be a külső eszköz hangerejét.
- A TV hangkimenetének kiválasztásához válassza a Soundbar lehetőséget. (Samsung TV: Főmenü (🏠) → Menü → Beállítások (⚙️) → Összes beállítás (⚙️) → Hang → Hangkimenet → Válassza a Soundbar lehetőséget)
- A Soundbar kábelcsatlakozása nem lehet laza. Távolítsa el a kábelt és csatlakoztassa újra.
- Távolítsa el a tápkábelt teljesen, csatlakoztassa újra, és kapcsolja be a készüléket.
- Inicializálja a terméket, és próbálja újra. (Lásd a 36 oldalt.)

## A mélysugárzó nem ad ki hangot.

- Ellenőrizze, hogy a mélysugárzó hátulján lévő LED jelző kék színnel világít-e. Csatlakoztassa újra a Soundbart és a mélysugárzót, ha a jelző kék színnel villog vagy vörösré vált. (Lásd a 17 oldalt.)
- Probléma merülhet fel, ha akadály van a Soundbar és a mélysugárzó között. Vigye el az eszközöket az akadályoktól.
- A közelben rádiófrekvenciás jeleket küldő egyéb eszközök megszakíthatják a kapcsolatot. Tartsa távol a hangszórót az ilyen eszközöktől.
- Távolítsa el és csatlakoztassa újra a hálózati csatlakozót.

## A mélysugárzó hangereje túl alacsony.

- Lehet, hogy a lejátszott tartalom eredeti hangereje alacsony. Próbálja meg beállítani a mélysugárzó hangerőszintjét. (Lásd a 12 oldalt.)
- Hozza közelebb a mélysugárzó hangszóróját.

## Ha a TV nem HDMI TO TV (ARC) kapcsolattal csatlakozik.

- Ellenőrizze, hogy a HDMI-kábel megfelelően van-e csatlakoztatva az ARC csatlakozóhoz. (Lásd a 22 oldalt.)
- Előfordulhat, hogy a csatlakoztatás nem lehetséges a csatlakoztatott külső eszköz (set-top box, játékgép stb.) miatt. Közvetlenül csatlakoztassa a Soundbart.
- Előfordulhat, hogy a HDMI-CEC nem aktiválható a TV-n. Kapcsolja be a CEC opciót a TV menüben. (Samsung TV: Főmenü (🏠) → Menü → Beállítások (⚙️) → Összes beállítás (⚙️) → Kapcsolat → Külsőeszköz-kezelő → Anynet+ (HDMI-CEC) BE)

### A TV-hez HDMI TO TV (ARC) módban történő csatlakoztatáskor nincs hang.

- Az eszköze nem tudja lejátszani a bemeneti jelet. Változtassa meg a TV audio kimenetét PCM vagy Dolby Digital értékre. (Samsung TV esetén: Főmenü (🏠) → Menü → Beállítások (⚙️) → Összes beállítás (⚙️) → Hang → Szakértői beállítások → Digitális kimeneti audioformátum)

### A Soundbar nem kapcsolódik Bluetoothon.

- Új eszköz csatlakoztatásakor váltson a „**BT PAIRING**” beállításra a csatlakozáshoz. (Nyomja meg a távirányítón a **PAIR** gombot, vagy legalább 5 másodpercig nyomja meg a készüléken a (Forrás) gombot.)
- Ha a Soundbar egy másik eszközhöz van csatlakoztatva, akkor az eszköz váltásához először húzza ki a másik eszközt.
- Csatlakoztassa újra, miután eltávolította a csatlakoztatni kívánt eszközt a Bluetooth hangszóró listát. (Samsung TV: Főmenü (🏠) → Menü → Beállítások (⚙️) → Összes beállítás (⚙️) → Hang → Hangkimenet → Bluetooth-hangszórók listája)
- Lehet, hogy az automatikus TV-kapcsolat le van tiltva. Amíg a Soundbar „**BT READY**” állapotban van, nyomja meg és tartsa lenyomva a Soundbar távirányítón a **Balra** gombot 5 másodpercig az **ON-TV CONNECT** kiválasztásához. Ha az **OFF-TV CONNECT** felirat látszik, nyomja meg és tartsa lenyomva a **Balra** gombot 5 másodpercig a kiválasztás váltásához.
- Távolítsa el és csatlakoztassa újra a hálózati csatlakozót, majd próbálja újra.
- Inicializálja a terméket, és próbálja újra. (Lásd a 36 oldalt.)

### Bluetoothos csatlakoztatásnál megszűnik a hang.

- Ha a Bluetoothon csatlakoztatott eszköz túl távol kerül a Soundbartól, akkor megszűnhet a hang. Vigye közelebb az eszközt a Soundbarhoz.
- Ha a felhasználó teste érintkezésbe kerül a Bluetooth adó-vevővel, vagy a készülék fém bútorra van telepítve, akkor megszűnhet a hang. Ellenőrizze a telepítési környezetet és a használat feltételeit.

### Nem működik a többszörös Bluetooth-csatlakoztatás.

- Amikor a TV csatlakozik a Soundbarhoz, a többszörös Bluetooth-csatlakoztatás nem működik. Válassza le a Soundbart a TV-ről, és próbálja újra.
- Ellenőrizze, hogy be van-e kapcsolva a többszörös Bluetooth-csatlakoztatás beállítás. (Lásd „**A Soundbar nem kapcsolódik Bluetoothon.**”.)
- Válassza le az éppen lejátszó eszközt, párosítsa a csatlakoztatni kívánt eszközt, majd csatlakoztassa újra az előző eszközt.
- Ha a megfelelő csatlakoztatás ellenére sincs hang, lásd „**Bluetoothos csatlakoztatásnál megszűnik a hang.**”.

### A Soundbar nem kapcsol be automatikusan a TV-vel együtt.

- Ha a Soundbart kikapcsolja TV-nézés közben, akkor az energiaszinkronizálás a TV-vel ki van kapcsolva. Először kapcsolja ki a TV-t.

# 13 SZABADALMAK



Manufactured under license from Dolby Laboratories. Dolby, Dolby Audio and the double-D symbol are trademarks of Dolby Laboratories Licensing Corporation.



For DTS patents, see <http://patents.dts.com>. Manufactured under license from DTS Licensing Limited. DTS, the Symbol, DTS in combination with the Symbol, DTS and the Symbol together, Virtual:X, the DTS Virtual:X logo, and DTS 2.0 Channel are registered trademarks or trademarks of DTS, Inc. in the United States and/or other countries. © DTS, Inc. All Rights Reserved.



The terms HDMI and HDMI High-Definition Multimedia Interface, and the HDMI Logo are trademarks or registered trademarks of HDMI Licensing Administrator, Inc. in the United States and other countries.



The Bluetooth® word mark and logos are registered trademarks owned by Bluetooth SIG, Inc. and any use of such marks by Samsung Electronics Co., Ltd. is under license. Other trademarks and trade names are those of their respective owners.



## [ENERGY STAR]

### ENERGY STAR qualified model only

- Your Samsung product is ENERGY STAR qualified in its factory default setting. Change to certain features, settings and functionality in this product can change the power consumption, possibly beyond the limits required for ENERGY STAR qualification.
- Environmental Protection Agency and Department of Energy. ENERGY STAR is a joint program of the Government agencies, designed to promote energy efficient products and practices.

Refer to [www.energystar.gov](http://www.energystar.gov) for more information of the ENERGY STAR Program.

### ENERGY STAR qualified model only (Applicable to Thin Client models only)

As an ENERGY STAR® Partner, SAMSUNG has determined that this product meets the ENERGY STAR® guidelines for energy efficiency.

- The ENERGY STAR Program has been to reduced greenhouse gas emissions and save energy through voluntary labeling.
- Power management setting of this product have been enabled by default, and have various timing setting from 1 minutes to 5 hours.
- The product can wake with a button press on the chassis from sleep mode.

### ENERGY STAR qualified model only (The other models)

- As an ENERGY STAR Partner, Samsung has determined that this product or product models meets the ENERGY STAR guideline for energy efficiency.

# 14 NYÍLT FORRÁSKÓDÚ LICENC MEGJEGYZÉS

A nyílt forrásokkal kapcsolatos kérdések és kérések küldéséhez vegye fel a kapcsolatot a Samsung Open Source-al (<http://opensource.samsung.com>).

# 15 FONTOS MEGJEGYZÉS A SZERVIZZEL KAPCSOLATBAN

- Az útmutatóban látható ábrák és illusztrációk csak referenciaként szolgálnak, és eltérhetnek a termék tényleges megjelenésétől.
- Adminisztrációs költséget számíthatunk fel, ha
  - (a) mérnöknek kell ellátogatnia otthonába és a termék nem hibásodott meg (a felhasználói kézikönyv elolvasásának elmulasztása esetén).
  - (b) a készüléket javítóműhelybe hozza, de nem hibásodott meg (a felhasználói kézikönyv elolvasásának elmulasztása esetén).
- A látogatás vagy a javítási munka megkezdése előtt tájékoztatjuk az adminisztrációs díj mértékéről.

# 16 MŰSZAKI ADATOK ÉS ÚTMUTATÓ

## Műszaki adatok

A 2/1984. (III. 10.) BkM-IpM sz. együttes rendelet alapján, mint forgalmazó tanúsítjuk, hogy a HW-B550 típusú készülék megfelel az alábbi műszaki jellemzőknek.

Modellnév	HW-B550
USB	5V/0,5A
Tömeg	2,1 kg
Méreték (Szé x Ma x Mé)	860,0 x 59,4 x 75,0 mm
Működési hőmérséklet	+5°C - +35°C
Páratartalom	10 % - 75 %
ERŐSÍTŐ Névleges teljesítmény	160W(40Wx4)
Támogatott lejátszási formátumok (A DTS 2.0 és a DTS Virtual:X hang DTS formátumban kerül lejátszásra.)	LPCM 2ch, Dolby Audio™ (Dolby® Digital -t támogatja), DTS, DTS Virtual:X
VEZETÉK NÉLKÜLI ESZKÖZ KIMENETI TELJESÍTMÉNY BT max jeladó teljesítmény SRD max jeladó teljesítmény	100 mW 2,4 GHz – 2,4835 GHz 25 mW 5,725 GHz – 5,825 GHz

Mély sugárzó neve	PS-WB65D
Tömeg	5,1 kg
Méreték (Szé x Ma x Mé)	184,0 x 346,0 x 295,0 mm
ERŐSÍTŐ Névleges teljesítmény	250W
VEZETÉK NÉLKÜLI ESZKÖZ KIMENETI TELJESÍTMÉNY SRD max jeladó teljesítmény	25 mW 5,725 GHz – 5,825 GHz

Teljes Energiafogyasztás Kikapcsolt Állapotban (W)	2,0W
Bluetooth Port deaktiválási mód	Nyomja meg és tartsa nyomva a <b>SOUND MODE</b> gombot legalább 5 másodpercig a Bluetooth bekapcsolás funkció kikapcsolásához.

## MEGJEGYZÉSEK

- A Samsung Electronics Co., Ltd fenntartja a jogot a műszaki adatok külön figyelmeztetés nélküli megváltoztatására.
- A súly- és méretadatok körülbelüli értékek.

A Samsung kijelenti, hogy a jelen rádióberendezés megfelel az 2014/53/EU irányelvnek és az Egyesült Királyság vonatkozó jogszabályi követelményeinek.

A teljes megfelelőségi nyilatkozat a <http://www.samsung.com> címen áll rendelkezésre; a

Terméktámogatás részben adja meg a modell nevét.

A jelen berendezés az EU valamennyi országában és az Egyesült Királyságban is működtethető.



**[A termékhez tartozó akkumulátorok megfelelő ártalmatlanítása]**

#### **(A szelektív gyűjtő rendszerekkel rendelkező országokban használható)**

Az akkumulátoron, a kézikönyvön vagy a csomagoláson szereplő jelzés arra utal, hogy hasznos élettartama végén a terméket nem szabad egyéb háztartási hulladékkal együtt kidobni. Ahol szerepel a jelzés, a Hg, Cd vagy Pb kémiai elemjelölések arra utalnak, hogy az akkumulátor az EK 2006/66. Számú irányelvben rögzített referenciaszintet meghaladó mennyiségű higanyt, kadmiumot vagy ólmot tartalmaz.

Az akkumulátorok nem megfelelő kezelése esetén ezek az anyagok veszélyt jelenthetnek az egészségre vagy a környezetre.

A természeti erőforrások megóvása és az anyagok újrafelhasználásának ösztönzése érdekében kérjük, különítse el az akkumulátorokat a többi hulladéktól és vigye vissza a helyi, ingyenes akkumulátorleadó helyre.



**A termék hulladékba helyezésének módszere**

**(WEEE – Elektromos & elektronikus berendezések hulladékai)**

#### **(A szelektív gyűjtő rendszerekkel rendelkező országokban használható)**

Ez a jelzés a terméken, tartozékain vagy dokumentációján arra utal, hogy hasznos élettartama végén a terméket és elektronikus tartozékait (pl. töltőegység, fejhallgató, USB kábel) nem szabad a háztartási hulladékkal együtt kidobni. A szabálytalan hulladékba helyezés által okozott környezet- és egészségkárosodás megelőzése érdekében ezeket a tárgyakat különítse el a többi hulladéktól, és felelősségteljesen gondoskodjon az újrahasznosításukról az anyagi erőforrások fenntartható újrafelhasználásának elősegítése érdekében.

A háztartási felhasználók a termék forgalmazójától vagy a helyi önkormányzati szervektől kérjenek tanácsot arra vonatkozóan, hová és hogyan vihetik el az elhasznált termékeket a környezetvédelmi szempontból biztonságos újrahasznosítás céljából.

Az üzleti felhasználók lépjenek kapcsolatba szállítójukkal, és vizsgálják meg az adásvételi szerződés feltételeit. Ezt a terméket és tartozékait nem szabad az egyéb közületi hulladékkal együtt kezelni.

A Samsung környezetvédelem iránti elkötelezettségével és termékspecifikus jogszabályi kötelezettségeivel kapcsolatban, pl. REACH, WEEE, Akkumulátorok, látogasson el az alábbi weboldalra: [www.samsung.com/uk/aboutsamsung/sustainability/environment/our-commitment/data/](http://www.samsung.com/uk/aboutsamsung/sustainability/environment/our-commitment/data/)

### **A BIZOTTSÁG (EU) 2019/1782 RENDELETE**

A külső tápegységek környezettudatos tervezésére vonatkozó követelmények :

[www.samsung.com/global/ecodesign\\_component](http://www.samsung.com/global/ecodesign_component)









# SIGURNOSNE INFORMACIJE

## SIGURNOSNA UPOZORENJA

DA BISTE SMANJILI OPASNOST OD ELEKTRIČNOG UDARA, NE ODSTRANJUJTE POKLOPAC (ILI POLEĐINU).

U UNUTRAŠNOSTI NEMA DIJELOVA KOJE MOŽE SERVISIRATI KORISNIK. PREPUSTITE SERVISIRANJE KVALIFICIRANOM SERVISNOM OSOBLJU.

Objašnjenje simbola koji se mogu nalaziti na vašem proizvodu Samsung potražite u donjoj tablici.

	<b>OPREZ</b> <b>OPASNOST OD ELEKTRIČNOG UDARA NE OTVARAJTE</b>	
	Ovaj simbol znači da je struja u unutrašnjosti visokog napona. Opasno je dolaziti u bilo kakav doticaj s unutarnjim sklopovima proizvoda.	
	Ovaj simbol naznačuje da je uz uređaj priložena važna dokumentacija o njegovom radu i održavanju.	
	Proizvod II. razreda: Ovaj simbol označava da nije potrebna sigurnosna veza s uzemljenjem. Ako se taj simbol ne nalazi na proizvodu s kabelom za napajanje, proizvod MORA imati pouzdan spoj na zaštitno uzemljenje.	
	AC napon: Ovaj simbol označava da nazivni napon označen navedenim simbolom predstavlja AC napon.	
	DC napon: Ovaj simbol označava da nazivni napon označen navedenim simbolom predstavlja DC napon.	
	Oprez, pogledajte upute za upotrebu: Ovaj simbol upućuje korisnika da potraži dodatne informacije u pogledu sigurnosti u korisničkom priručniku.	

## UPOZORENJE

- Da biste smanjili opasnost od požara ili električnog udara, ne izlažite uređaj kiši ili vlazi.

## OPREZ

- DA BISTE SPRIJEČILI ELEKTRIČNI UDAR, NAMJESTITE ŠIROKE KONTAKTE UTIKAČA U ŠIROK UTOR, UMETNUT DO KRAJA.
- Ovaj uređaj treba uvijek biti spojen na utičnicu izmjenične struje sa zaštitnim uzemljenjem.
- Da biste isključili uređaj iz struje, morate izvuci utikač iz strujne utičnice. Stoga strujni utikač treba biti spreman za rad.
- Ne izlažite ovaj uređaj kapanju ili prskanju tekućina. Ne stavljajte predmete pune tekućine, poput vaza, na uređaj.
- Da biste potpuno isključili ovaj uređaj, morate izvuci utikač za napajanje iz zidne utičnice. Stoga utikač mora uvijek biti lako dostupan.



# MJERE OPREZA

1. Osigurajte da napajanje izmjeničnom strujom u kući bude kompatibilno sa zahtjevima napajanja navedenim na identifikacijskoj naljepnici na dnu proizvoda. Proizvod postavite vodoravno na prikladnu površinu (namještaj) s dovoljno prostora za ventilaciju 7-10 cm. Pobrinite se da ventilacijski otvori ne budu prekriveni. Ne postavljajte jedinicu na pojačala ili drugu opremu koja se grije. Ova jedinica dizajnirana je za neprekidnu uporabu. Za potpuno isključivanje jedinice izvucite strujni utikač iz zidne utičnice. Ako ne namjeravate upotrebljavati jedinicu dulje vrijeme, izvucite utikač.
2. Za vrijeme olujnog nevremena izvucite utikač za napajanje izmjeničnom strujom iz zidne utičnice. Vršni naponi zbog munja mogu oštetiti uređaj.
3. Ne izlažite uređaj izravnoj sunčevoj svjetlosti ili drugim izvorima topline. To može dovesti do pregrijavanja i kvara uređaja.
4. Zaštitite proizvod od vlage (npr. vaze) i prekomjerne topline (npr. kamin) ili od opreme koja stvara jaka magnetska ili električna polja. Isključite kabel za napajanje iz izvora napajanja izmjeničnom strujom ako jedinica neispravno radi. Proizvod nije namijenjen za industrijsku uporabu. On je namijenjen samo za osobnu uporabu. Ako su proizvod ili disk pohranjeni na niskim temperaturama, može doći do kondenzacije. Ako tijekom zime prenosite jedinicu, pričekajte oko 2 sata kako bi jedinica prije uporabe dosegla sobnu temperaturu.
5. Baterije korištene s ovim proizvodom sadržavaju kemikalije koje su štetne za okoliš. Ne odlažite baterije s otpadom kućanstva. Baterije nemojte bacati u vatru. Nemojte kratko spajati, rastavljati, ili pregrijavati baterije. **OPREZ** : U slučaju zamjene neodgovarajućim baterijama postoji opasnost od eksplozije. Baterije mijenjajte samo baterijama iste ili ekvivalentne vrste.

# SADRŽAJ

<b>01</b>	<b>Provjera Komponenti</b>	<b>6</b>
<b>02</b>	<b>Pregled Proizvoda</b>	<b>7</b>
	Prednja ploča / gornja ploča sustava Soundbar	7
	Donja ploča uređaja Soundbar	8
<b>03</b>	<b>Korištenje Daljinskog Upravljača</b>	<b>9</b>
	Umetanje baterija prije upotrebe daljinskog upravljača (AAA baterije X 2)	9
	Kako upotrebljavati daljinski upravljač	9
	Uporaba skrivenih gumba (gumba s više funkcija)	13
	Izlazne specifikacije za različite načine rada sa zvučnim efektima	13
	Podешavanje glasnoće sustava Soundbar s pomoću daljinskog upravljača televizora	14
<b>04</b>	<b>Spajanje Uređaja Soundbar</b>	<b>15</b>
	Spajanje na dovod električne energije	15
	Povezivanje sustava Soundbar sa subwooferom	16
	Povezivanje kompleta SWA-9100S (prodaje se zasebno) sa sustavom Soundbar	19
<b>05</b>	<b>Žično povezivanje s Televizorom</b>	<b>21</b>
	Metoda 1 Povezivanje pomoću optičkog kabela	21
	Metoda 2 Povezivanje televizora pomoću kabela HDMI	22
<b>06</b>	<b>Bežično povezivanje s Televizorom</b>	<b>24</b>
	Povezivanje putem Bluetooth veze	24

<b>07</b>	<b>Povezivanje s Vanjskim Uređajem</b>	<b>26</b>
	Metoda 1 Povezivanje pomoću optičkog kabela	26
	Metoda 2 Povezivanje pomoću HDMI kabela	27
<b>08</b>	<b>Povezivanje USB Uređaja za Pohranu Podataka</b>	<b>28</b>
<b>09</b>	<b>Povezivanje s Mobilnim Uređajem</b>	<b>29</b>
	Povezivanje putem Bluetootha	29
<b>10</b>	<b>Postavljanje Zidnog Nosača</b>	<b>33</b>
	Mjere opreza prilikom postavljanja	33
	Komponente za zidnu montažu	33
<b>11</b>	<b>Ažuriranje Softvera</b>	<b>35</b>
	Kako provjeriti verziju firmvera	35
	Postupak ažuriranja	36
	Ako se ne prikaže UPDATE	36
<b>12</b>	<b>Rješavanje Problema</b>	<b>37</b>
<b>13</b>	<b>Licenca</b>	<b>39</b>
<b>14</b>	<b>Obavijest o Licenci za Uporabu Softvera Otvorenog Koda</b>	<b>40</b>
<b>15</b>	<b>Važna Napomena Vezana uz Servis</b>	<b>40</b>
<b>16</b>	<b>Tehnički Podaci i Vodič</b>	<b>41</b>
	Tehnički podaci	41

# 01 PROVJERA KOMPONENTI

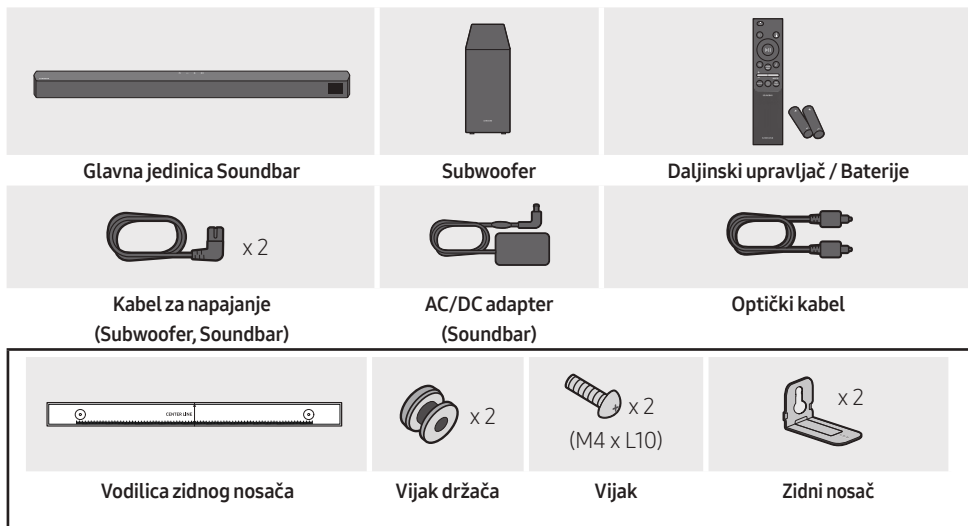



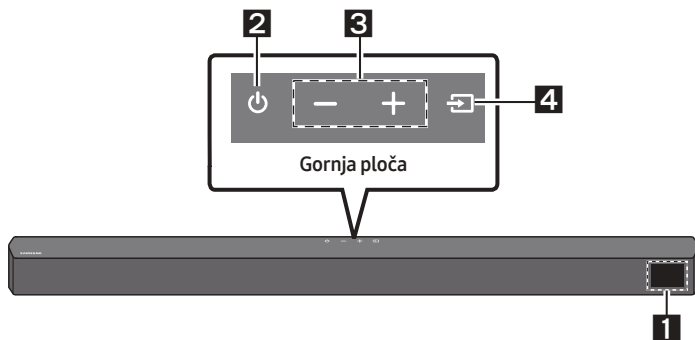

- Za više informacija o napajanju i potrošnji energije pogledajte naljepnicu na proizvodu.  
(Oznaka : Podnožje Glavne Jedinice Soundbar)
- Dodatne komponente ili kabele možete kupiti putem Samsungovog servisnog centra ili Službe za korisničku podršku tvrtke Samsung.
- Ovisno o području, utikač za napajanje izmjeničnom strujom može se razlikovati izgledom ili može biti isporučen s integriranim prilagodnikom za izmjeničnu/istosmjernu struju.
- Izgled dodatnog pribora može se malo razlikovati od gornjih crteža.
- Dizajn i specifikacije mogu se promijeniti bez prethodne najave.

## 02 PREGLED PROIZVODA

### Prednja ploča / gornja ploča sustava Soundbar



<b>1</b>	<b>Zaslon</b> Prikazuje status proizvoda i trenutni način.												
<b>2</b>	<b>Gumb  (Napajanje)</b> Uključuje i isključuje napajanje. <ul style="list-style-type: none"><li>• <b>Funkcija Auto Power Down</b> Jedinica se isključuje automatski u sljedećim situacijama:<ul style="list-style-type: none"><li>– U načinima rada <b>D.IN / HDMI / BT / USB</b>: ako 20 minuta nema audiosignala.</li></ul></li></ul>												
<b>3</b>	<b>Gumb  (Glasnoća)</b> Prilagođava glasnoću. <ul style="list-style-type: none"><li>• Prilikom prilagođavanja razine glasnoća se prikazuje na prednjem zaslonu uređaja Soundbar.</li></ul>												
<b>4</b>	<b>Gumb  (Izvor)</b> Odabir načina unosa izvora. <table border="1"><thead><tr><th>Način unosa</th><th>Zaslon</th></tr></thead><tbody><tr><td>Optički digitalni ulaz</td><td>D.IN</td></tr><tr><td>Unos ARC (HDMI OUT)</td><td>D.IN → TV ARC (Automatska pretvorba)</td></tr><tr><td>Unos HDMI</td><td>HDMI</td></tr><tr><td>Način BLUETOOTH</td><td>BT</td></tr><tr><td>Način USB</td><td>USB</td></tr></tbody></table> <ul style="list-style-type: none"><li>• Za uključivanje načina „<b>BT PAIRING</b>” promijenite izvor u način „<b>BT</b>”, a zatim pritisnite i držite gumb  (<b>Izvor</b>) duže od 5 sekundi.</li></ul>	Način unosa	Zaslon	Optički digitalni ulaz	D.IN	Unos ARC (HDMI OUT)	D.IN → TV ARC (Automatska pretvorba)	Unos HDMI	HDMI	Način BLUETOOTH	BT	Način USB	USB
Način unosa	Zaslon												
Optički digitalni ulaz	D.IN												
Unos ARC (HDMI OUT)	D.IN → TV ARC (Automatska pretvorba)												
Unos HDMI	HDMI												
Način BLUETOOTH	BT												
Način USB	USB												

- Kad priključite kabel napajanja, tipka napajanja radi još 4 do 6 sekundi.
- Kad uključite napajanje ove jedinice, početak reprodukcije zvuka kasnit će 4 do 5 sekundi.
- Ako želite uživati u zvuku koji se reproducira samo putem uređaja Soundbar, zvučnike televizora morate isključiti u izborniku Postavke zvuka televizora. Pogledajte priručnik TV-a koji je isporučen uz TV.

## Donja ploča uređaja Soundbar

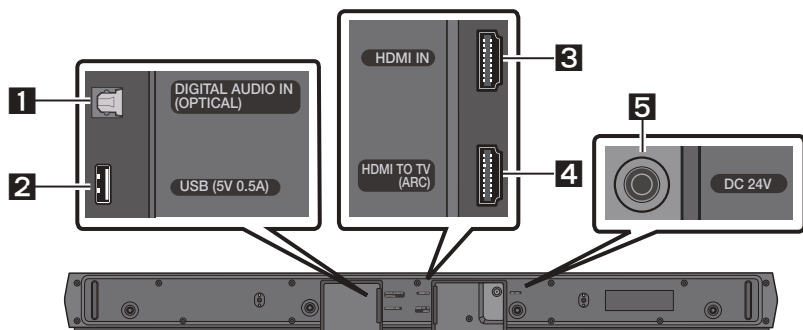

<b>1</b>	<b>DIGITAL AUDIO IN (OPTICAL)</b> Povežite na digitalni (optički) izlaz vanjskog uređaja.
<b>2</b>	<b>USB (5V 0.5A)</b> Povežite USB uređaj kako biste reproducirali glazbu s uređaja USB pomoću uređaja Soundbar.
<b>3</b>	<b>HDMI IN</b> Unosi digitalne video i audio signale istovremeno pomoću kabela HDMI. Povežite na izlaz HDMI vanjskog uređaja.
<b>4</b>	<b>HDMI TO TV (ARC)</b> Povežite s priključkom HDMI (ARC) na televizoru.
<b>5</b>	<b>DC 24V (Ulaz napajanja)</b> Spojite AC/DC adapter.

- Prilikom isključivanja iz zidne utičnice, kabel za napajanje adaptera izmjenične/istosmjerne struje držite za utikač. Ne povlačite kabel.
- Ne spajajte ovu jedinicu ili druge komponente na utičnicu za napajanje izmjeničnom strujom dok u potpunosti ne spojite sve komponente.

# 03 KORIŠTENJE DALJINSKOG UPRAVLJAČA



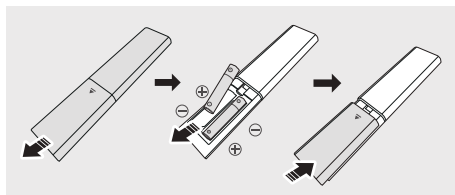

## Umetanje baterija prije upotrebe daljinskog upravljača (AAA baterije X 2)



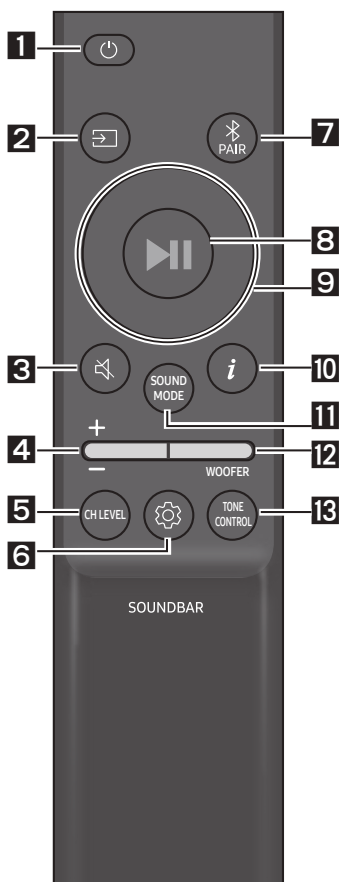



Gurnite stražnji poklopac u smjeru strelice dok se potpuno ne ukloni. Umetnite 2 AAA baterije (1,5 V) usmjerene tako da im je polaritet ispravan. Vratite stražnji poklopac natrag na mjesto.

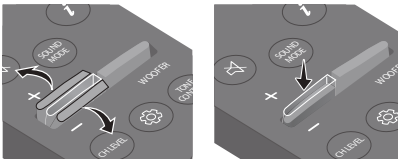



## Kako upotrebljavati daljinski upravljač



<b>1</b>	 <b>Napajanje</b>	Uključuje i isključuje uređaj Soundbar.
<b>2</b>	 <b>Izvor</b>	Pritisnite za odabir izvora povezanog s uređajem Soundbar.
<b>3</b>	 <b>Isključi zvuk</b>	Pritisnite gumb  ( <b>Isključi zvuk</b> ) da biste isključili zvuk. Pritisnite ga ponovno da biste uključili zvuk.
<b>4</b>	 <b>Glasnoća</b>	 Gurnite gumb prema dolje ili prema gore kako biste prilagodili glasnoću. <ul style="list-style-type: none"><li>• <b>Isključi zvuk</b> Pritisnite gumb <b>Glasnoća</b> za isključivanje zvuka. Pritisnite ga ponovo kako biste uključili zvuk.</li></ul>



<p><b>5</b></p>	 <p><b>CH LEVEL</b></p>	<p>Pritiskom gumba možete prilagoditi glasnoću svakog zvučnika.</p> <ul style="list-style-type: none"> <li>• Pritisnite gumb da biste odabrali <b>VIRTUAL CENTER LEVEL</b> ili <b>TOP LEVEL</b> pa prilagodite glasnoću između -6~+6 pomoću gumba <b>Gore/Dolje</b>.</li> <li>• Ako su spojeni stražnji zvučnici (prodaju se zasebno), podržana je postavka <b>REAR LEVEL</b>. Za prilagodbu glasnoće značajke <b>REAR LEVEL</b> od -6 do +6 pomoću gumba <b>Gore/Dolje</b>.</li> </ul>
<p><b>6</b></p>	 <p><b>Upravljanje zvukom</b></p>	<p>Pritiskom gumba možete postaviti funkciju zvuka. Željena postavka može se prilagoditi pomoću gumba <b>Gore/Dolje</b>.</p> <p><b>AUDIO SYNC → NIGHT MODE ON/OFF → VOICE ENHANCE ON/OFF</b></p> <ul style="list-style-type: none"> <li>– <b>AUDIO SYNC</b> Ako video na televizoru i audio sa sustava Soundbar nisu sinkronizirani, pritisnite gumb  (<b>Upravljanje zvukom</b>), odaberite <b>AUDIO SYNC</b>, a zatim prilagodite odgodu zvuka između 0~300 milisekundi s pomoću gumba <b>Gore/Dolje</b>. (Nije dostupno u načinu „USB” ili „BT”.)</li> <li>– <b>NIGHT MODE ON/OFF</b> Taj je način optimiziran za noćno gledanje, s obzirom na to da su postavke prilagođene za smanjenje glasnoće uz zadržavanje jasnoće dijaloga.</li> <li>– <b>VOICE ENHANCE ON/OFF</b> Taj način olakšava slušanje govora u filmovima i na TV-u.</li> <li>• Funkcije zvuka <b>NIGHT MODE</b> i <b>VOICE ENHANCE</b> možete postaviti na <b>ON/OFF</b> pomoću gumba <b>Gore/Dolje</b>.</li> <li>• Pritisnite i zadržite gumb  (<b>Upravljanje zvukom</b>) oko 5 sekundi kako biste prilagodili zvuk svakom frekvencijskom pojasu. Postavke 150 Hz, 300 Hz, 600 Hz, 1,2 kHz, 2,5 kHz, 5 kHz i 10 kHz mogu se odabrati pomoću gumba <b>Lijevo/Desno</b> i svaka se postavka može namjestiti od -6 do +6 pomoću gumba <b>Gore/Dolje</b>. (Vodite računa da je način rada zvuka postavljen na „STANDARD”.)</li> </ul>
<p><b>7</b></p>	 <p><b>Bluetooth PAIR</b></p>	<p>Prebacite sustav Soundbar na način rada za uparivanje Bluetooth uređaja. Pritisnite gumb  <b>PAIR</b> i pričekajte na povezivanje zaslona „BT PAIRING” s novim Bluetooth uređajem.</p>
<p><b>8</b></p>	 <p><b>Reprodukcija/ Pauza</b></p>	<p>Pritiskom tog gumba možete i reproducirati ili pauzirati glazbu.</p>

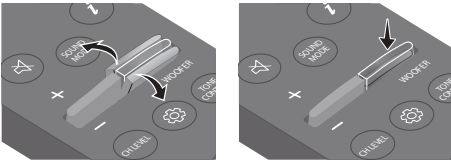

<p><b>9</b></p>	 <p><b>Gore/Dolje/ Lijevo/Desno</b></p>	 <p><b>Pritisnite označene površine za odabir Gore/Dolje/Lijevo/Desno.</b></p> <p>Pritisnite Gore/Dolje/Lijevo/Desno na gumbu za odabir ili postavljanje funkcija.</p> <ul style="list-style-type: none"> <li>• <b>Ponavljanje</b> Za uporabu funkcije Ponavljanje u načinu „USB“ pritisnite gumb <b>Gore</b>.</li> <li>• <b>Preskakanje glazbe</b> Pritisnite gumb <b>Desno</b> za odabir sljedeće glazbene datoteke. Pritisnite gumb <b>Lijevo</b> za odabir prethodne glazbene datoteke.</li> <li>• <b>ID SET</b> Pritisnite i zadržite gumb <b>Gore</b> 5 sekundi kako biste proveli postupak <b>ID SET</b> (prilikom povezivanja s bežičnim subwooferom ili bežičnim stražnjim zvučnicima).</li> </ul>
<p><b>10</b></p>	 <p><b>Informacije</b></p>	<p>Kada se pritisne, prikazuju se informacije o svakom načinu rada. (Pogledajte stranicu 7.)</p>

<p><b>11</b></p>	<p><b>SOUND MODE</b></p>	<p>Pritiskom gumba možete odabrati željeni način rada zvuka.</p> <p><b>SURROUND SOUND → BASS BOOST → GAME → ADAPTIVE → DTS VIRTUAL:X → STANDARD</b></p> <ul style="list-style-type: none"> <li>- <b>SURROUND SOUND</b> Pruža šire zvučno polje od standardnog.</li> <li>- <b>BASS BOOST</b> Način zvučnog polja s naglaskom na zvuk basova.</li> <li>- <b>GAME</b> Pruža stereoskopski zvuk radi dubljeg uranjanja u akciju tijekom igranja.</li> <li>- <b>ADAPTIVE</b> Analizira sadržaj u stvarnom vremenu i automatski pruža optimalno zvučno polje na temelju karakteristika sadržaja.</li> <li>- <b>DTS VIRTUAL:X</b> Sveobuhvatan 3D zvuk s bilo kojeg sadržaja.</li> <li>- <b>STANDARD</b> Reproducira izvorni zvuk.</li> <li>• <b>DRC (Dynamic Range Control)</b> Omogućuje vam primjenu upravljanja dinamičkim rasponom na Dolby Digital zvuk. Pritisnite i držite gumb <b>SOUND MODE</b> više od 5 sekundi dok je Soundbar isključen da biste uključili ili isključili DRC (Dynamic Range Control). Kada je DRC uključen, glasan se zvuk stišava. (Zvuk bi se mogao izobličiti.)</li> <li>• <b>Bluetooth Power</b> Pritisnite ga ponovno da biste uključili zvuk. Ova funkcija automatski uključuje Soundbar prilikom primanja zahtjeva od prethodno povezanog televizora ili Bluetooth uređaja. Prema zadanim postavkama funkcija je omogućena. <ul style="list-style-type: none"> <li>- Pritisnite i držite gumb <b>SOUND MODE</b> dulje od 5 sekundi da biste isključili funkciju Bluetooth Power.</li> </ul> </li> </ul>
<p><b>12</b></p>	<p><b>WOOFER</b></p> <p><b>RAZINE ZA WOOFER (BAS)</b></p>	 <p>Pritisnite gumb gore ili dolje za podešavanje razine woofer (bas) zvučnika na -12 ili između -6 i +6. Za postavljanje razine glasnoće woofer (bas) zvučnika na 0 (zadana vrijednost), pritisnite gumb.</p>
<p><b>13</b></p>	<p><b>STONE CONTROL</b></p>	<p>Pritiskom gumba možete prilagoditi glasnoću visokih ili niskih tonova.</p> <ul style="list-style-type: none"> <li>• Pritisnite gumb da biste odabrali <b>TREBLE</b> ili <b>BASS</b> pa prilagodite glasnoću između -6~+6 pomoću gumba <b>Gore/Dolje</b>.</li> </ul>

## Uporaba skrivenih gumba (gumba s više funkcija)

Skriveni gumb		Referentna stranica
Gumb daljinskog upravljača	Funkcija	
WOOFER (Gore)	Daljinskom upravljaču televizora Uključeno/Isključeno (Stanje čekanja)	Stranica 14
Lijevo	Automatsko povezivanje TV prijemnika Uključeno/Isključeno (BT Spreman)	Stranica 25
Gore	ID SET	Stranica 11
 (Upravljanje zvukom)	7 Pojas EQ	Stranica 10
SOUND MODE	DRC ON/OFF (Stanje čekanja)	Stranica 12
	Bluetooth Power	Stranica 12
 PAIR	Višestruka Bluetooth veza uključena/ isključena (Stanje čekanja)	Stranica 32

## Izlazne specifikacije za različite načine rada sa zvučnim efektima

Efekt		Ulaz	Izlaz	
			Bez bežičnog kompleta sa stražnjim zvučnikom	S bežičnim kompletom sa stražnjim zvučnikom
 <b>SOUND MODE</b>	SURROUND SOUND	2.0 kanal	2.1 kanal	4.1 kanal
		5.1 kanal	2.1 kanal	4.1 kanal
	BASS BOOST	2.0 kanal	2.1 kanal	4.1 kanal
		5.1 kanal	2.1 kanal	4.1 kanal
	GAME	2.0 kanal	2.1 kanal	4.1 kanal
		5.1 kanal	2.1 kanal	4.1 kanal
	ADAPTIVE	2.0 kanal	2.1 kanal	4.1 kanal
		5.1 kanal	2.1 kanal	4.1 kanal
	DTS VIRTUAL:X	2.0 kanal	2.1 kanal	4.1 kanal
		5.1 kanal	2.1 kanal	4.1 kanal
	STANDARD	2.0 kanal	2.1 kanal	2.1 kanal
		5.1 kanal	2.1 kanal	2.1 kanal

- Bežični komplet sa stražnjim zvučnikom tvrtke Samsung može se kupiti zasebno. Informacije u vezi s kupnjom možete dobiti od prodavača kod kojeg ste kupili sustav Soundbar.







# Podešavanje glasnoće sustava Soundbar s pomoću daljinskog upravljača televizora

Podesite glasnoću sustava Soundbar s pomoću daljinskog upravljača televizora.

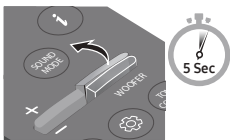
- Ova se funkcija može upotrebljavati samo uz IC daljinski upravljač. Daljinski upravljači s tehnologijom Bluetooth (daljinski upravljači koji zahtijevaju uparivanje) nisu podržani.
- Postavite zvučnik televizora na **Vanjski zvučnik** kako biste upotrijebili ovu funkciju.
- Proizvođači koji imaju podržanu ovu funkciju:  
Samsung, VIZIO, LG, Sony, Sharp, PHILIPS, PANASONIC, TOSHIBA, Hisense, RCA

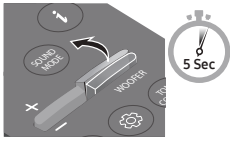
1. Isključite sustav Soundbar.
2. Pritisnite i zadržite gumb **WOOFER** pet sekundi.

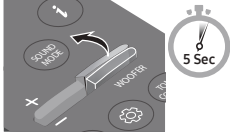
Svaki put kad gurnete gumb **WOOFER** prema gore i zadržite ga pet sekundi, način rada mijenja se sljedećim redoslijedom: „**OFF-TV REMOTE**“ (zadani način rada), „**SAMSUNG-TV REMOTE**“, „**ALL-TV REMOTE**“.

Gumb daljinskog upravljača	Zaslon	Status
	(zadani način rada) 	Onemogućite daljinski upravljač televizora.
		Omogućite IC daljinski upravljač Samsung TV-a.
		Omogućite IC daljinski upravljač treće strane.

# 04 SPAJANJE UREĐAJA SOUNDBAR

## Spajanje na dovod električne energije

Komponente napajanja upotrijebite kako biste spojili subwoofer i sustav Soundbar u mrežnu utičnicu sljedećim redoslijedom:

1. Priključite kabel za napajanje u subwoofer.
2. Uključite izlazni kabel za napajanje u adapter napajanja i zatim u Soundbar.
3. Priključite kabel za napajanje u zidnu utičnicu.

Pogledajte ilustracije ispod.

- Za više informacija o napajanju i potrošnji energije pogledajte naljepnicu na proizvodu.  
(Naljepnica: Podnožje glavne jedinice Soundbar)

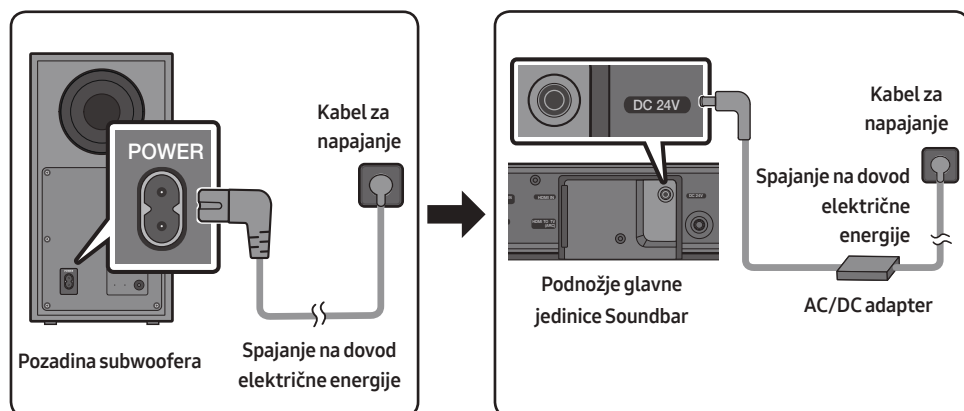

- AC/DC adapter mora stajati u ravnom položaju na stolu ili na podu. Ako stavite AC/DC adapter tako da visi s ulaznim kabelom usmjerenim prema gore, voda ili drugi predmeti mogu ući u adapter i uzrokovati kvar.

# Povezivanje sustava Soundbar sa subwooferom



Kad je subwoofer priključen možete uživati u bogatom basu.

## Automatsko povezivanje između subwoofera i uređaja Soundbar

Kad uključite napajanje nakon priključivanja kabela za napajanje na Soundbar i subwoofer, subwoofer će se automatski povezati sa Soundbarom.

- Kada se automatsko uparivanje završi, uključuje se plavi indikator na pozadini subwoofera.

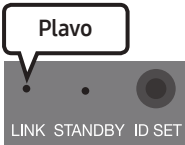
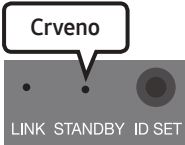
## Indikatorska svjetla LED na stražnjoj strani Subwoofera

LED	Status	Opis	Rezolucija
	Uključeno	Uspješno povezano (normalan rad)	-
	Treperi	Obnavljanje veze	Provjerite je li kabel za napajanje pravilno priključen u glavnu jedinicu sustava Soundbar ili pričekajte oko 5 minuta. Ako treptanje ne prestane, pokušajte ručno povezati subwoofer. Pogledajte stranici 17.
	Uključeno	Pripravnost (glavna jedinica Soundbara je isključena)	Provjerite je li kabel za napajanje na glavnoj jedinici Soundbara ispravno povezan.
		Povezivanje neuspjelo	Povežite ponovno. Pogledajte upute za ručno povezivanje na stranici 17.
	Treperi	Kvar	Pogledajte informacije za kontaktiranje Samsungovog servisnog centra u priručniku.

## Ručno povezivanje subwoofera ako automatsko povezivanje ne uspije

### Prije provedbe postupka ručnog povezivanja u nastavku:

- Provjerite jesu li kabeli napajanja za Soundbar i subwoofer pravilno spojeni.
- Provjerite je li Soundbar uključen.

1. Pritisnite i držite **ID SET** na pozadini subwoofera najmanje 5 sekundi.
  - Crveni se indikator na pozadini subwoofera isključuje, a plavi indikator treperi.

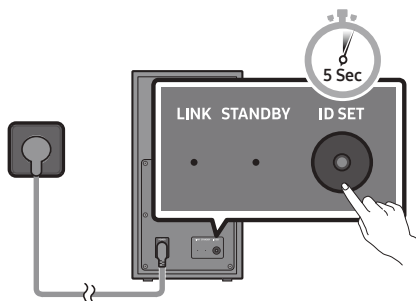

Pozadina subwoofera

2. Pritisnite i zadržite gumb **Gore** na daljinskom upravljaču najmanje 5 sekundi.
  - Poruka **ID SET** nakratko se prikazuje na zaslonu uređaja Soundbar, a zatim nestaje.
  - Soundbar će se automatski uključiti nakon dovršetka postupka **ID SET**.

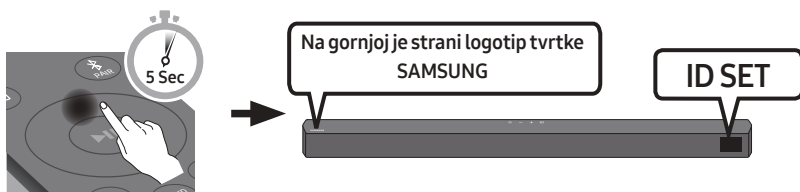

3. Provjerite svijetli li indikator **LINK LED** postojano plavo (uspostavljanje veze dovršeno).

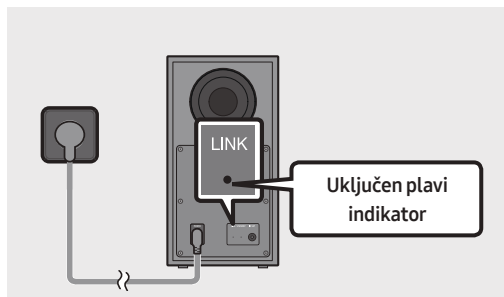

LINK LED prestat će treptati i počet će postojano svijetliti plavo nakon uspostavljanja veze između sustava Soundbar i bežičnog subwoofera.

## **NAPOMENE**

- Nemojte utaknuti kabel za napajanje ovog proizvoda ili TV-a u zidnu utičnicu dok međusobno ne povežete sve komponente.
- Prije premještanja ili postavljanja proizvoda isključite napajanje i izvucite kabel za napajanje iz utičnice.
- Ako je glavna jedinica isključena iz napajanja, bežični subwoofer prijeći će u stanje čekanja, a LED žarulja STANDBY na pozadini bit će crvena nakon što zatreperi plavo nekoliko puta.
- Ako upotrebljavate uređaj koji koristi istu frekvenciju (5,8 GHz) kao Soundbar u blizini sustava Soundbar, smetnje bi mogle izazvati prekide zvuka.
- Maksimalna udaljenost prijenosa bežičnog signala između glavne jedinice i subwoofera približno je 10 metara, no može se razlikovati ovisno o radnom okruženju. Ako se između glavne jedinice i bežičnog subwoofera nalazi armirani beton ili metalni zid, može se dogoditi da sustav uopće ne radi jer bežični signal ne može proći kroz metal.

## **MJERE OPREZA**

- Bežične antene ugrađene su u bežični subwoofer. Držite jedinice podalje od vode i vlage.
- Za optimalan učinak slušanja u području oko bežičnog subwoofera i modula bežičnog prijaimnika (prodaje se zasebno) ne smije biti prepreka.



## Povezivanje kompleta SWA-9100S (prodaje se zasebno) sa sustavom Soundbar

Povežite Samsungov komplet bežičnog stražnjeg zvučnika (SWA-9100S – prodaje se zasebno) sa svojim sustavom Soundbar kako biste proširili ozvučenje na istinski surround zvuk.

1. Povežite modul bežičnog prijmnika s 2 surround zvučnika.
  - Prilikom priključivanja kabela zvučnika jezgrenu žicu povežite sa zvučnikom.

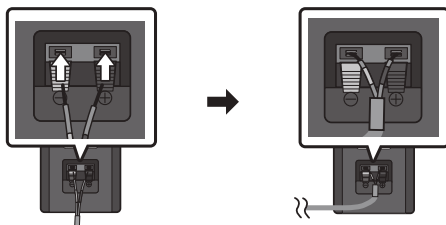

- Kabeli zvučnika označeni su različitim bojama.

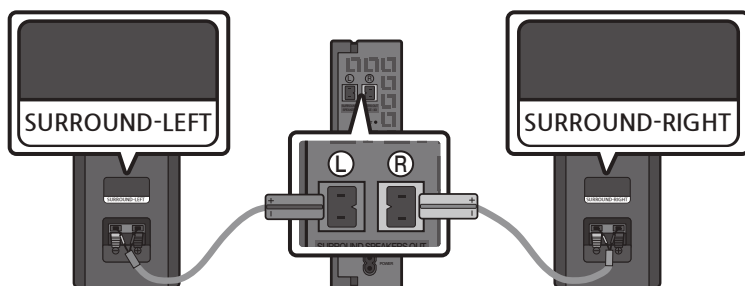

2. Nakon što ste modul bežičnog prijmnika priključili u mrežnu utičnicu, provjerite je li u stanju pripravnosti.
  - LED indikator LINK (plava LED lampica) na modulu bežičnog prijmnika počet će treptati. Ako LED indikator ne počne treptati, pritisnite gumb **ID SET** na pozadini bežičnog modula prijmnika vrhom olovke na 5~6 sekundi dok LED indikator LINK ne počne treptati (plavo). Više informacija o LED indikatoru potražite u korisničkom priručniku za SWA-9100S.

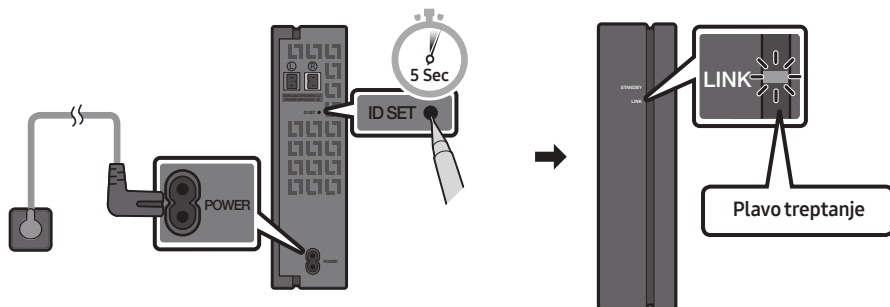

3. Pritisnite i zadržite gumb **Gore** na daljinskom upravljaču najmanje 5 sekundi.
- Poruka **ID SET** nakratko se prikazuje na zaslonu uređaja Soundbar, a zatim nestaje.
  - Soundbar će se automatski uključiti nakon dovršetka postupka **ID SET**.

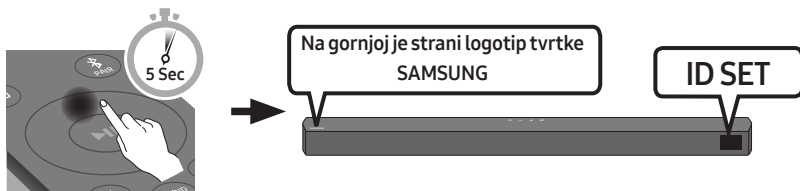

**⚠ OPREZ**

- Ako je vaš sustav Soundbar reproducirao glazbu prilikom povezivanja s kompletom SWA-9100S, možda će se iz woofera začuti isprekidan zvuk dok se povezivanje ne dovrši.

4. Provjerite svijetli li indikator LINK LED postojano plavo (uspostavljanje veze dovršeno).

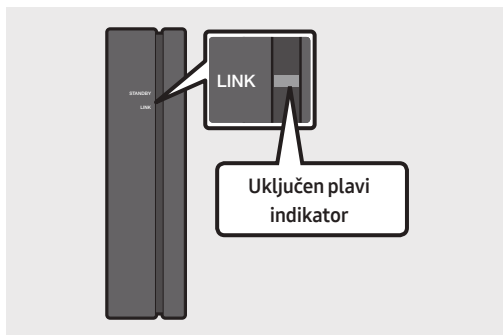

LINK LED prestat će treptati i počet će svijetliti postojano plavo nakon uspostavljanja veze između sustava Soundbar i modula bežičnog prijarnika.

5. Ako komplet SWA-9100S nije povezan, ponovite postupak od 2. koraka.

# 05 ŽIČNO POVEZIVANJE S TELEVIZOROM

Čujte zvuk TV-a na Soundbaru pomoću žične ili bežične veze.

- Kada je povezan s odabranim televizorima Samsung, sustavom Soundbar može se upravljati daljinskim upravljačem televizora.
  - Ova funkcija podržana je na televizorima Samsung Smart TV do 2017. godine koji podržavaju Bluetooth povezivanje prilikom povezivanja sustava Soundbar s televizorom putem optičkog kabela.
  - Ova funkcija vam omogućava uporabu izbornika TV-a za prilagođavanje zvučnog polja i različitih postavki kao što su glasnoća i isključivanje zvuka.

## Metoda 1 Povezivanje pomoću optičkog kabela

### Popis za provjeru prije povezivanja

- Kada su i HDMI i optički kabel povezani, najprije se prima HDMI signal.
- Ako upotrebljavate optički kabel, a priključci imaju štitnike, obavezno uklonite štitnike.

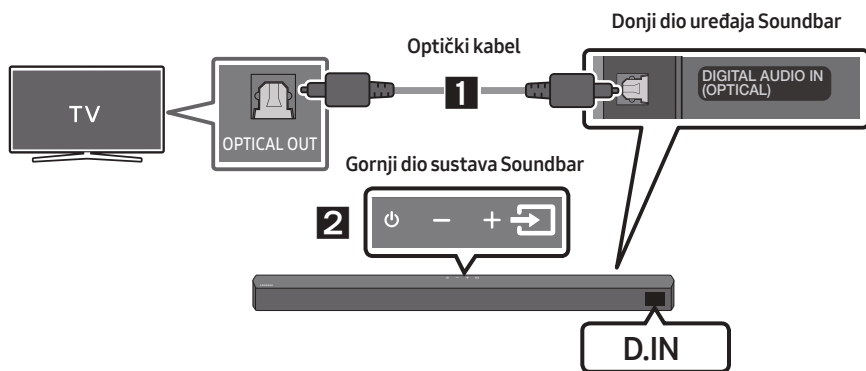



1. Spojite priključak **DIGITAL AUDIO IN (OPTICAL)** na uređaju Soundbar u priključak OPTICAL OUT televizora pomoću digitalnog optičkog kabela.
2. Pritisnite gumb  (**Izvor**) na gornjoj ploči ili na daljinskom upravljaču, a zatim odaberite način „D.IN“.

## Metoda 2 Povezivanje televizora pomoću kabela HDMI

### ⚠ OPREZ

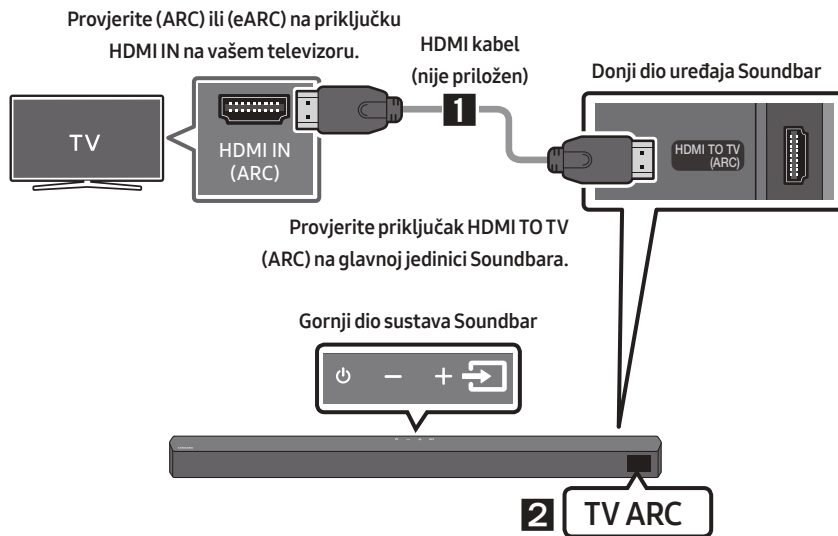
- Kada su i HDMI i optički kabel povezani, najprije se prima HDMI signal.
- Za spajanje HDMI kabela između televizora i sustava Soundbar, obavezno povežite priključke s oznakom ARC. U protivnom, možda se neće čuti zvuk televizora.
- Preporučeni kabel je **High-Speed HDMI Cable with Ethernet**.



1. S uključenim Soundbarom i TV-om priključite kabel HDMI (nije priložen) kao što je prikazano na slici.
2. „TV ARC” se prikazuje u prozoru zaslona glavne jedinice Soundbar i zvuk televizora se reproducira pomoću Soundbara.
  - Ako se zvuk televizora ne čuje, pritisnite gumb  (**Izvor**) na daljinskom upravljaču ili na gornjem dijelu sustava Soundbar kako biste promijenili način u „D.IN”. Na zaslonu se prikazuju „D.IN” i „TV ARC” u nizu i zvuk s televizora se reproducira.
  - Ako se „TV ARC” ne prikaže u prozoru zaslona glavne jedinice Soundbar, provjerite je li HDMI kabel (nije priložen) priključen u odgovarajući priključak.
  - Upotrijebite gumbе za prilagođavanje glasnoće na daljinskom upravljaču TV-a kako biste promijenili glasnoću na uređaju Soundbar.

## NAPOMENE

- HDMI je sučelje koje omogućava digitalni prijenos video i audio podataka samo jednim konektorom.
- Ako se na televizoru nalazi priključak ARC, uključite HDMI kabel u priključak HDMI IN (ARC).
- Ako je to moguće, preporučujemo da upotrijebite HDMI kabel bez jezgre. Ako upotrebljavate HDMI kabel s jezgrom, upotrijebite onaj promjera manjeg od 14 mm.
- Ova funkcija nije dostupna ako HDMI kabel ne podržava ARC.
- Kada su signali prijenosa Dolby Digital, a postavka na televizoru za „Digitalni izlazni audioformat” je PCM, preporučuje se da prebacite postavku na Dolby Digital. Nakon promjene postavke moći ćete slušati kvalitetniji zvuk (Na izborniku televizora mogu se upotrebljavati različite riječi za Dolby Digital i PCM, što ovisi o proizvođaču televizora.).

# 06 BEŽIČNO POVEZIVANJE S TELEVIZOROM

## Povezivanje putem Bluetooth veze

Kad je televizor povezan pomoću Bluetootha možete čuti stereo zvuk bez gnjavaže s kabelima.

- Samo jedan televizor može biti priključen u određenom trenutku.

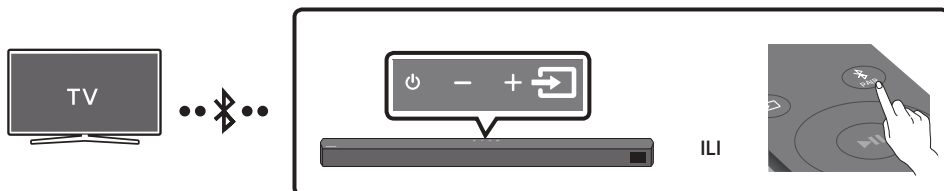

### Početo povezivanje

1. Pritisnite gumb PAIR na daljinskom upravljaču kako biste se prebacili u način „BT PAIRING“.
- (ILI) a. Pritisnite gumb (Izvor) na gornjoj ploči i zatim odaberite „BT“.  
„BT“ se mijenja u „BT PAIRING“ automatski za nekoliko sekundi ili u „BT READY“ ako je došlo do povezivanja.
- b. Kada se pojavi „BT READY“, pritisnite i zadržite gumb (Izvor) na gornjoj ploči sustava Soundbar dulje od 5 sekundi kako bi se prikazalo „BT PAIRING“.
2. Odaberite način Bluetooth na TV-u. (Za više informacija pogledajte korisnički priručnik TV-a.)
3. Odaberite „[AV] Soundbar B5-Series“ s popisa na zaslonu televizora.  
Dostupni Soundbar je prikazan kao „Needs pairing“ ili „Paired“ na popisu uređaja Bluetootha.  
Za priključivanje na Soundbar odaberite poruku i uspostavite vezu.
  - Kad je televizor priključen na prednjem zaslonu Soundbara pojavljuje se [Naziv TV-a] → „BT“.
4. Sad možete slušati zvuk s televizora pomoću Soundbara.

### Ako se uređaj ne poveže

- Ako se prethodno povezan unos Soundbara (tj. „[AV] Soundbar B5-Series“) pojavi na popisu, obrišite ga.
- Zatim ponovite korake od 1 do 3.

### NAPOMENA



- Nakon što ste prvi put povezali Soundbar s televizorom, za ponovno povezivanje upotrebljavajte način „BT READY“.

## Prekidanje veze između uređaja Soundbar i TV-a

Pritisnite gumb  (**Izvor**) na gornjoj ploči ili na daljinskom upravljaču, a zatim promijenite u bilo koji način osim „BT”.

- Prekidanje veze traje jer TV mora primiti odgovor od uređaja Soundbar. (Potrebno vrijeme je različito, ovisno o modelu TV-a.)
- Da biste poništili automatsko povezivanje putem Bluetooth funkcije između sustava Soundbar i televizora, pritisnite gumb **Lijevo** na daljinskom upravljaču na 5 sekundi u stanju „BT READY” (prebacivanje iz stanja Uključeno → Isključeno).

## Kakva je razlika između opcije BT READY i BT PAIRING?

- **BT READY** : U ovom načinu rada možete pretraživati prethodno povezane televizore ili povezati prethodno povezane mobilne uređaje na sustav Soundbar.
- **BT PAIRING** : U ovom načinu rada sa sustavom Soundbar možete povezati novi uređaj. (Pritisnite gumb  **PAIR** na daljinskom upravljaču ili pritisnite i zadržite gumb  (**Izvor**) na gornjoj strani sustava Soundbar dulje od 5 sekundi dok je Soundbar u načinu „BT”.)

## NAPOMENE

- Ako vam je potreban PIN prilikom povezivanja uređaja Bluetooth upišite <0000>.
- U načinu povezivanja Bluetoothom veza će se prekinuti ako udaljenost između uređaja Soundbar i uređaja Bluetooth prijeđe 10 m.
- Uređaj Soundbar se automatski isključuje nakon 20 minuta u stanju pripravnosti.
- Moguće je da uređaj Soundbar neće ispravno izvršiti pretraživanje i spajanje na Bluetooth u sljedećim okolnostima:
  - Ako postoji snažno električno polje oko Soundbara.
  - Ako su dva ili više Bluetooth uređaja istodobno upareni sa sustavom Soundbar.
  - Ako je uređaj Bluetooth isključen, nije na mjestu, ili je u kvaru.
- Elektronički uređaji mogu prouzročiti radijske smetnje. Uređaji koji proizvode elektromagnetske valove moraju se držati podalje od glavne jedinice Soundbar – npr, mikrovalne pećnice, bežični LAN uređaji itd.

# 07 POVEZIVANJE S VANJSKIM UREĐAJEM

Povežite se s vanjskim uređajem putem žične veze ili Bluetooth veze kako biste reproducirali zvuk vanjskog uređaja putem sustava Soundbar.

## Metoda 1 Povezivanje pomoću optičkog kabela

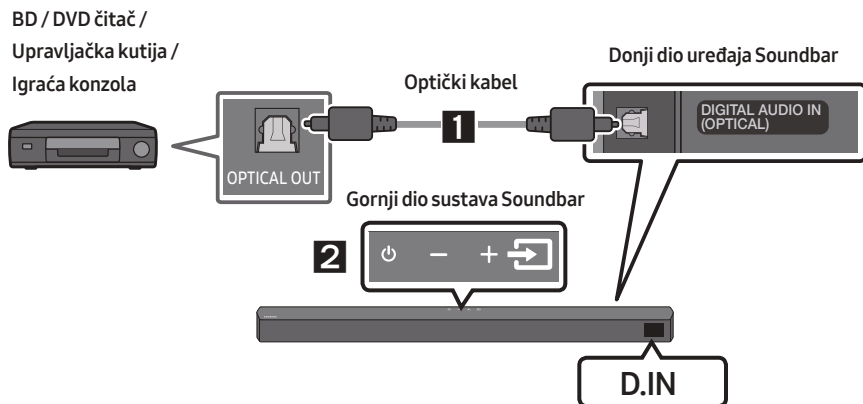

1. Spojite priključak **DIGITAL AUDIO IN (OPTICAL)** na glavnoj jedinici u priključak OPTICAL OUT izvornog uređaja pomoću digitalnog optičkog kabela.
2. Odaberite način „**D.IN**” pritiskom na gumb  (**Izvor**) na gornjoj ploči ili na daljinskom upravljaču.



## Metoda 2 Povezivanje pomoću HDMI kabela

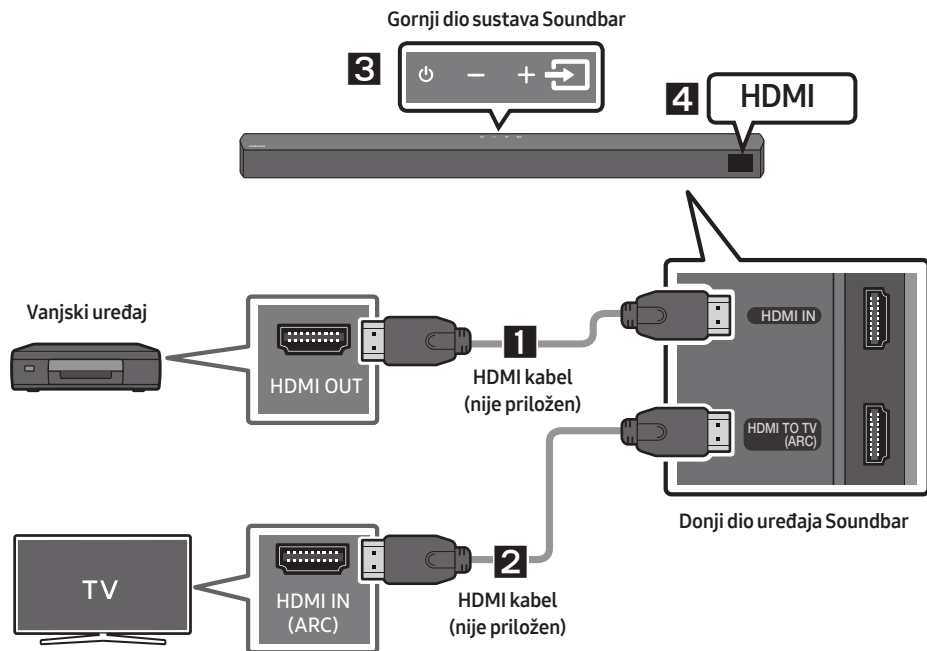

1. S pomoću HDMI kabela (nije priložen) povežite priključak **HDMI IN** na donjem dijelu sustava Soundbar s priključkom HDMI OUT na digitalnom uređaju.
2. S pomoću HDMI kabela (nije priložen) povežite priključak **HDMI TO TV (ARC)** na donjem dijelu sustava Soundbar s priključkom HDMI IN na TV-u.
3. Pritisnite gumb  (**Izvor**) na gornjoj ploči ili na daljinskom upravljaču, a zatim odaberite „HDMI”.
4. „HDMI” način prikazuje se na zaslonu uređaja Soundbar te se reproducira zvuk.

# 08 POVEZIVANJE USB UREĐAJA ZA POHRANU PODATAKA

Možete reproducirati glazbene datoteke s uređaja za pohranu USB pomoću uređaja Soundbar.

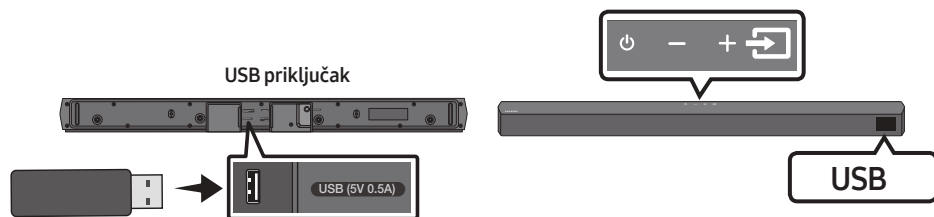

1. Povežite USB uređaj s USB priključkom na dnu proizvoda.
2. Pritisnite gumb (**Izvor**) na gornjoj ploči ili na daljinskom upravljaču, a zatim odaberite „**USB**“.
3. „**USB**“ se pojavljuje na zaslону.
4. Reproducirajte glazbene datoteke s uređaja za pohranu USB pomoću uređaja Soundbar.
  - Pokud není zařízení USB připojeno déle než 20 minut, zařízení Soundbar se automaticky vypne (Auto Power Down).

## Popis kompatibilitosti

Nastavak	Kodek	Brzina uzorkovanja	Brzina prijenosa
*.mp3	MPEG 1 Layer2	16kHz ~ 48kHz	80 ~ 320 kb/s
	MPEG 1 Layer3	16kHz ~ 48kHz	80 ~ 320 kb/s
	MPEG 2 Layer3	16kHz ~ 48kHz	80 ~ 320 kb/s
	MPEG 2.5 Layer3	16kHz ~ 48kHz	80 ~ 320 kb/s
*.wma	Wave_Format_MSAudio1	16kHz ~ 48kHz	56 ~ 128 kb/s
	Wave_Format_MSAudio2	16kHz ~ 48kHz	56 ~ 128 kb/s
*.aac	AAC	16kHz ~ 96kHz	48 ~ 320 kb/s
	AAC-LC	16kHz ~ 96kHz	128 ~192 kb/s 5.1-kanalni 320 kb/s
	HE-AAC	24kHz ~ 96kHz	48 ~64 kb/s 5.1-kanalni 160 kb/s
*.wav	-	16kHz ~ 48kHz	do 3000 kb/s
*.flac	FLAC	32kHz ~ 192kHz	162 ~ 8100 kb/s
*.aiff	AIFF	32kHz ~ 192kHz	1024 ~ 9216 kb/s
*.ogg	OGG 1.1.0	16kHz ~ 48kHz	50 ~500 kb/s

- Ako na USB uređaju ima previše pohranjenih mapa (oko 200) i datoteka (oko 2000), uređaju Soundbar može biti potrebno neko vrijeme za pristup datotekama i njihovu reprodukciju.
- Soundbar podržava samo USB uređaje s datotečnim sustavima FAT16 (~2GB), FAT32 (~2TB) ili NTFS (~2TB).

# 09 POVEZIVANJE S MOBILNIM UREĐAJEM



## Povezivanje putem Bluetootha

Kad je mobilni uređaj povezan pomoću Bluetootha možete čuti stereo zvuk bez gnjavaže s kabelima.

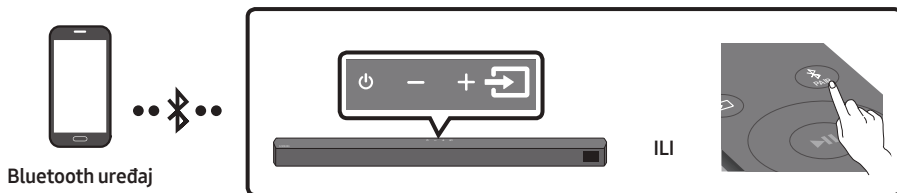
- Veza je ograničena na jedan TV prijemnik ili dva Bluetooth uređaja istodobno.



### Početo povezivanje

1. Pritisnite gumb  **PAIR** na daljinskom upravljaču kako biste se prebacili u način „**BT PAIRING**”.
- (ILI) a. Pritisnite gumb  (**Izvor**) na gornjoj ploči i zatim odaberite „**BT**”.  
„**BT**” se mijenja u „**BT PAIRING**” automatski za nekoliko sekundi ili u „**BT READY**” ako je došlo do povezivanja.
- b. Kada se pojavi „**BT READY**”, pritisnite i zadržite gumb  (**Izvor**) na gornjoj ploči sustava Soundbar dulje od 5 sekundi kako bi se prikazalo „**BT PAIRING**”.
2. Odaberite „**[AV] Samsung Soundbar B5-Series**” s popisa.
  - Kad je uređaj Soundbar povezan s uređajem Bluetooth na prednjem zaslonu pojavljuje se **[Naziv uređaja Bluetooth] → „BT**”.
3. Reproducirajte glazbene datoteke s uređaja povezanog pomoću Bluetootha s uređajem Soundbar.



### Ako se uređaj ne poveže

- Ako se prethodno povezan unos Soundbara (tj. „**[AV] Samsung Soundbar B5-Series**”) pojavi na popisu, obrišite ga.
- Zatim ponovite korake 1 i 2.

### NAPOMENA

- Nakon što ste prvi put povezali Soundbar s mobilni uređaj, za ponovno povezivanje upotrebljavajte način „**BT READY**”.

## Kakva je razlika između opcije BT READY i BT PAIRING?

- **BT READY** : U ovom načinu rada možete pretraživati prethodno povezane televizore ili povezati prethodno povezane mobilne uređaje na sustav Soundbar.
- **BT PAIRING** : U ovom načinu rada sa sustavom Soundbar možete povezati novi uređaj. (Pritisnite gumb  PAIR na daljinskom upravljaču ili pritisnite i zadržite gumb  (Izvor) na gornjoj strani sustava Soundbar dulje od 5 sekundi dok je Soundbar u načinu „BT“.).

## NAPOMENE

- Ako vam je potreban PIN prilikom povezivanja uređaja Bluetooth upišite <0000>.
- U načinu povezivanja Bluetoothom veza će se prekinuti ako udaljenost između uređaja Soundbar i uređaja Bluetooth prijeđe 10 m.
- Uređaj Soundbar se automatski isključuje nakon 20 minuta u stanju pripravnosti.
- Moguće je da uređaj Soundbar neće ispravno izvršiti pretraživanje i spajanje na Bluetooth u sljedećim okolnostima:
  - Ako postoji snažno električno polje oko Soundbara.
  - Ako je više uređaja Bluetooth istovremeno upareno sa Soundbarom.
  - Ako je uređaj Bluetooth isključen, nije na mjestu, ili je u kvaru.
- Elektronički uređaji mogu prouzročiti radijske smetnje. Uređaji koji proizvode elektromagnetske valove moraju se držati podalje od glavne jedinice Soundbar – npr., mikrovalne pećnice, bežični LAN uređaji itd.
- Soundbar podržava SBC podatke (44,1 kHz, 48 kHz).
- Spojite ga samo na uređaj Bluetooth koji podržava funkciju A2DP (AV).
- Soundbar ne možete povezati s Bluetooth uređajem koji podržava samo funkciju HF (bez ruku).
- Kad Soundbar uparite s Bluetooth uređajem, na tom uređaju na popisu pronađenih uređaja odaberite „[AV] Samsung Soundbar B5-Series“ te će se Soundbar automatski prebaciti u način rada za „BT“.
  - Dostupna je samo ako je uređaj Soundbar naveden u uparenim uređajima Bluetooth uređaja. (Bluetooth uređaj i uređaj Soundbar moraju se prethodno barem jedanput upariti.)
- Soundbar će se pojaviti na popisu za pretraživanje uređaja Bluetooth uređaja samo kada uređaj Soundbar prikazuje „BT READY“.

## Uključivanje funkcije Bluetooth Power (SOUND MODE)

Ako se prethodno upareni Bluetooth uređaj pokuša upariti s uređajem Soundbar kada je funkcija Bluetooth Power uključena, a Soundbar je isključen, Soundbar se automatski uključuje.

1. Pritisnite i zadržite gumb **SOUND MODE** na daljinskom upravljaču dulje od 5 sekundi dok je sustav Soundbar uključen.
2. Na zaslonu uređaja Soundbar prikazuje se „ON-BLUETOOTH POWER“.

## Odspajanje Bluetooth uređaja od sustava Soundbar

Uređaj Bluetooth možete odvojiti od sustava Soundbar. Upute potražite u korisničkom priručniku za uređaj Bluetooth.

- Sustav Soundbar će se odvojiti.
- Kad je Soundbar isključen s uređaja Bluetooth, na prednjem zaslonu Soundbara prikazivat će se „BT DISCONNECTED”.

## Prekidanje veze između uređaja Soundbar i Bluetooth uređaja

Pritisnite gumb  (Izvor) na gornjoj ploči ili na daljinskom upravljaču, a zatim promijenite u bilo koji način osim „BT”.

- Prekidanje veze traje jer uređaj Bluetooth mora primiti odgovor od uređaja Soundbar. (Potrebno vrijeme je različito, ovisno o modelu uređaja Bluetooth.)
- Kad je Soundbar isključen s uređaja Bluetooth, na prednjem zaslonu Soundbara prikazivat će se „BT DISCONNECTED”.

### **NAPOMENE**

- Dok je Bluetooth veza aktivna, može se prekinuti ako udaljenost između uređaja Soundbar i Bluetooth uređaja prekorači 10 m.
- Sustav Soundbar automatski se isključuje nakon 20 minuta u stanju Spreman.

### **Više o funkciji Bluetooth**

Bluetooth je tehnologija koja omogućuje jednostavno međusobno povezivanje uređaja kompatibilnih s tehnologijom Bluetooth pomoću bežične veze kratkog dometa.

- Uređaj Bluetooth može uzrokovati javljanje šuma ili neispravnost, ovisno o upotrebi, u sljedećim slučajevima:
  - Ako je dio tijela u kontaktu sa sustavom prijama/odašiljanja uređaja Bluetooth ili Soundbar.
  - Uslijed električnih varijacija uzrokovanih smetnjama zbog zida, kuta ili uredskih pregrada.
  - Uslijed električnih smetnji uređaja istog frekvencijskog pojasa, uključujući medicinsku opremu, mikrovalne pećnice i bežični LAN.
- Uparite sustav Soundbar s uređajem Bluetooth zadržavajući malu udaljenost.
- Što je veća udaljenost sustava Soundbar i uređaja Bluetooth, to je kvaliteta lošija. Ako udaljenost prijeđe domet rada uređaja Bluetooth, veza se gubi.
- U područjima slabog prijama odnosno osjetljivosti veza Bluetooth možda neće ispravno raditi.
- Bluetooth veza radi samo kada su povezani uređaji na maloj udaljenosti. Veza će se automatski prekinuti ako je udaljenost izvan ovog raspona. Čak i unutar ovog raspona kvalitetu zvuka mogu smanjiti prepreke poput zidova ili vrata.
- Ovaj bežični uređaj može uzrokovati električne smetnje tijekom svoga rada.

## Veza Bluetooth Multi

Sustav Soundbar može se povezati s 2 (dva) Bluetooth uređaja istodobno.



1. Povežite sustav Soundbar najviše s dva Bluetooth uređaja. (Pogledajte stranicu 29.)
2. Reproducirajte glazbu s jednog od povezanih Bluetooth uređaja dok su povezana dva uređaja.
3. Ako se glazba reproducira s Bluetooth uređaja „B” za vrijeme reprodukcije s uređaja „A”, glazba se počinje reproducirati na uređaju „B” i automatski se zaustavlja/pauzira reprodukcija na uređaju „A”.
4. U verzijama koje prethode verziji AVRCP V1.4 vrijeme prebacivanja uređaja koji reproducira glazbu može biti produženo.

## Uparivanje više Bluetooth uređaja

### Kako upariti više uređaja sa sustavom Soundbar

1. Uključite Soundbar.
2. Samo u načinu rada „BT” pritisnite i zadržite gumb  (Izvor) na vrhu uređaja Soundbar više od pet sekundi kako bi Soundbar prešao u način „BT PAIRING”, zatim na Bluetooth uređaju uključite Bluetooth te odaberite Soundbar na popisu dostupnih uređaja. Soundbar će se automatski povezati s Bluetooth uređajem.
3. Istom metodom može se upariti i povezati sa sustavom Soundbar i drugi Bluetooth uređaj. Ako pokušate povezati treći uređaj, povezani uređaj koji ne reproducira zvuk izgubit će Bluetooth vezu, ali će ipak ostati uparen sa sustavom Soundbar.
4. Istom metodom možete upariti najviše osam Bluetooth uređaja, ali samo dva zadnja mogu istodobno ostati povezana sa sustavom Soundbar.

### NAPOMENE

- Samo jedan Samsung TV ili dva Bluetooth uređaja mogu istodobno biti povezana sa sustavom Soundbar.
- Sustav Soundbar prekinut će vezu s Bluetooth uređajima kad primi zahtjev za povezivanje od Samsung TV-a.
- Zadana vrijednost za Soundbar je „ON-BT MULTI CONNECTION”, ali za vraćanje na način rada koji nema višestruku vezu s drugog načina rada, pritisnite i držite gumb  PAIR na daljinskom upravljaču dulje od 5 sekundi u načinu rada na čekanju, sve dok se na zaslonu ne pojavi „OFF-BT MULTI CONNECTION”.

# 10 POSTAVLJANJE ZIDNOG NOSAČA

## Mjere opreza prilikom postavljanja

- Postavite isključivo na okomiti zid.
- Ne postavljajte na mjesto s visokom temperaturom ili vlažnosti.
- Provjerite je li zid dovoljno čvrst za podržavanje težine proizvoda. Ako nije, ojačajte zid ili odaberite drugo mjesto za postavljanje.
- Kupite i upotrijebite vijke za učvršćivanje koji odgovaraju vrsti zida (gipsani, željezni, drveni itd.). Ako je moguće postavite vijke nosača u nosače zida.
- Kupite vijke za postavljanje na zid u skladu s vrstom i debljinom zida na koji želite postaviti Soundbar.
  - Promjer: M5
  - Dužina: preporučuje se L 35 mm ili duža
- Spojite kabele s uređaja na vanjske uređaje prije nego što postavite Soundbar na zid.
- Prije postavljanja provjerite je li jedinica isključena i iskopčana iz izvora struje. U protivnom bi moglo doći do strujnog udara.

## Komponente za zidnu montažu



Vodilica zidnog nosača



Vijak držača



Vijak



Zidni nosač

1. Stavite **Vodilicu zidnog nosača** na zid.
  - **Vodilicu zidnog nosača** mora biti u ravnini.
  - Ako je vaš televizor postavljen na zid, postavite Soundbar barem 5 cm ispod televizora.

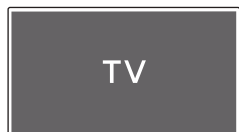

↑↓ 5 cm ili više

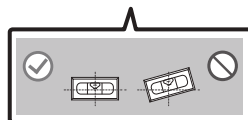
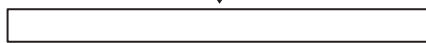

2. Poravnajte **Središnja linija vodilice zidnog nosača** sa sredinom televizora (ako montirate Soundbar ispod televizora), a zatim trakom pričvrstite **Vodilica zidnog nosača** na zid.

- Ako ne postavljate ispod televizora, postavite **Središnju liniju** u sredinu područja za postavljanje.

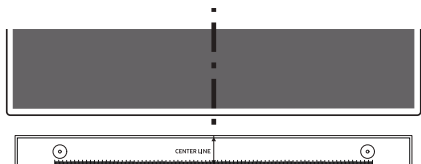

Središnju liniju

3. Olovkom označite položaje rupa i uklonite **Vodilica zidnog nosača**.

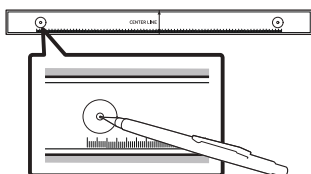

4. Pomoću svrdla odgovarajuće veličine izbušite otvor u zidu na svakoj oznaci.

- Ako oznake ne odgovaraju položajima usadnih vijaka, obavezno umetnite odgovarajuće tiple u otvore prije umetanja potpornih vijaka. Ako upotrebljavate tiple, pobrinite se da su otvori koje ste izbušili dovoljno veliki za te tiple.

5. Gurnite vijak (nije priložen) kroz svaki **Nosivi vijak**, a zatim čvrsto zategnite svaki vijak u otvor potpornog vijka.

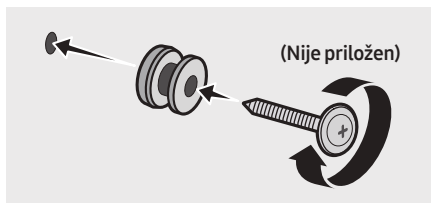

6. Postavite 2 **Zidna nosača** u odgovarajućem smjeru na dnu sustava Soundbar pomoću 2 **Vijka**.

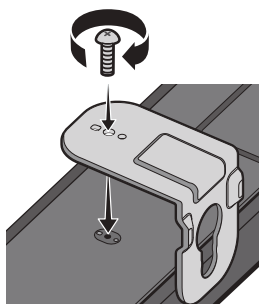

- Prilikom sastavljanja provjerite nalaze li se vješajući dijelovi **Zidnih nosača** iza pozadine uređaja Soundbar.

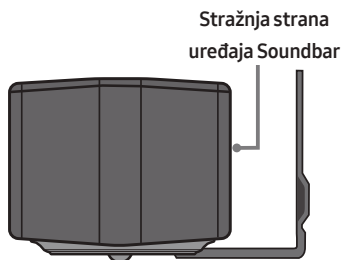

Desni kraj uređaja Soundbar



7. Montirajte Soundbar s priloženim **Zidnim nosačem** tako da objesite **Zidnim nosačem** na **Nosive vijke** na zidu.

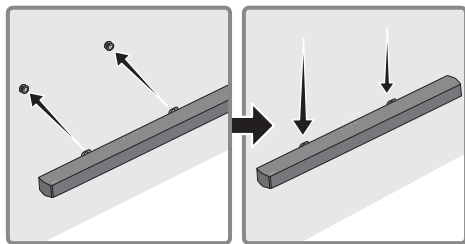

8. Povucite Soundbar prema dolje kako je prikazano ispod kako bi **Zidna nosača** čvrsto sjeli na **Vijke držača**.

- Umetnite **Vijke držača** u širi (donji) dio **Zidna nosača**, a zatim gurnite **Zidna nosača** prema dolje kako bi **Zidna nosača** dobro sjeli na **Vijke držača**.

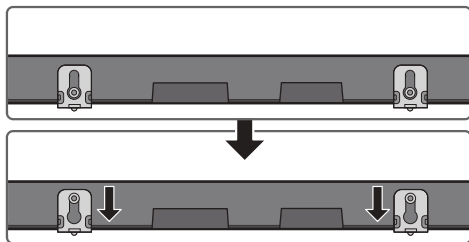

## 11 AŽURIRANJE SOFTVERA

Samsung može pružiti ažuriranje upravljačkog softvera sustava Soundbar u budućnosti.

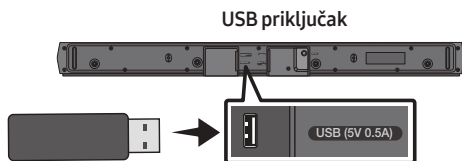

Ako je ponuđeno ažuriranje, možete ažurirati opremu povezivanjem uređaja USB na kojem je pohranjeno ažuriranje s priključkom za USB na vašem uređaju Soundbar. Za više informacija o preuzimanju dokumenata za ažuriranje pogledajte mrežnu stranicu Samsung na ([www.samsung.com](http://www.samsung.com) → Support).

Zatim odaberite tip proizvoda ili unesite broj modela sustava Soundbar, odaberite opciju Softver i aplikacije, a zatim opciju Preuzimanja. Imajte na umu da se nazivi opcija mogu razlikovati.

### Kako provjeriti verziju firmvera

1. Isključite sustav Soundbar.
2. Pritisnite i zadržite gumb  (**Upravljanje zvukom**) oko pet sekundi na daljinskom upravljaču.
3. Svaka se verzija pojavljuje na zaslону sustava Soundbar u sljedećem redoslijedu.  
(Verzija softvera → **HDMI** → **Tx** → **Rx**)
  - **Tx** : Bežični Tx modul na sustavu Soundbar.
  - **Rx** : Bežični Rx modul na Subwooferu.
  - **PRIKAZ VERZIJE R2**
    - Nepovezani stražnji R2---
    - Povezani stražnji R2xxx

## Postupak ažuriranja

**Važno:** Funkcijom ažuriranja brišu se sve korisničke postavke. Preporučujemo da zapišete sve svoje postavke kako biste ih mogli jednostavno ponovno postaviti nakon ažuriranja. Imajte na umu da se ažuriranjem firmvera resetira i priključak subwoofera.

1. Spojite USB štapić na USB priključak na računalo.  
**Važno:** Vodite računa da na USB štapiću nema glazbenih datoteka. To može uzrokovati neuspješno ažuriranje firmvera.
2. Idite na ([samsung.com](http://samsung.com)) → odaberite Unos broja modela i unesite model svojeg Soundbara. Odaberite priručnike i stavke za preuzimanje te preuzmite najnoviju softversku datoteku.
3. Spremite preuzeti softver na USB uređaj za pohranu podataka i odaberite „Izdvojiti ovdje” kako biste raspakirali mapu.
4. Isključite sustav Soundbar i u USB priključak umetnite USB štapić koji sadržava ažuriranje softvera.
5. Uključite Soundbar te izvor promijenite u način rada „**USB**”. U roku od tri minute prikazat će se „**UPDATE**” te će započeti ažuriranje. Kada je ažuriranje dovršeno, Soundbar se automatski isključuje i zatim uključuje.
6. Na gornjoj ploči pritisnite gumb — **+ (Glasnoća)** na pet sekundi. „**INIT**” se pojavljuje na zaslonu, a zatim se Soundbar isključuje. Ažuriranje je završeno.
  - Ovaj proizvod ima funkciju DUAL BOOT. Ako se firmver ne ažurira, možete ga ažurirati ponovno.
7. Vratite na početak postavke sustava Soundbar.

## Ako se ne prikaže UPDATE

1. Isključite Soundbar, isključite i zatim ponovno priključite USB uređaj za pohranu podataka na kojem se nalaze datoteke za ažuriranje u USB priključak na sustavu Soundbar.
2. Isključite kabel napajanja sustava Soundbar, ponovo ga uključite, zatim uključite Soundbar.

### NAPOMENE

- Ažuriranje firmvera možda neće uspjeti ako su audiodatoteke koje podržava sustav Soundbar pohranjene na USB uređaju za pohranu podataka.
- Nemojte isključivati napajanje ili uklanjati USB uređaj tijekom primjene ažuriranja. Glavna će se jedinica automatski isključiti po završetku ažuriranja firmvera.
- Nakon dovršetka ažuriranja inicijalizira se korisničko postavljanje u sustavu Soundbar kako biste mogli resetirati svoje postavke. Preporučujemo da zapišete svoje postavke kako biste ih mogli ponovno namjestiti nakon ažuriranja. Imajte na umu da se ažuriranjem firmvera ponovno postavlja i veza sa subwooferom. Ako se veza sa subwooferom ne uspostavi automatski nakon ažuriranja, pogledajte str. 16. Ako ažuriranje ne bude uspješno, provjerite je li USB uređaj za pohranu podataka ispravan.
- Korisnici operativnog sustava Mac kao oblik USB-a moraju upotrijebiti MS-DOS (FAT).
- Ažuriranje putem USB-a možda neće biti dostupno, što ovisi o proizvođaču USB uređaja za pohranu podataka.

# 12 RJEŠAVANJE PROBLEMA

Prije traženja pomoći provjerite sljedeće.

## Soundbar se ne uključuje.

- Provjerite je li kabel napajanja sustava Soundbar ispravno umetnut u utičnicu.

## Soundbar nepravilno radi.

- Nakon što isključite kabel napajanja iz utičnice, umetnite ga ponovo.
- Isključite i ponovno uključite vanjski uređaj te pokušajte ponovno.
- Ako nema signala, Soundbar se automatski isključuje nakon nekog vremena. Uključite napajanje. (pogledajte stranicu 7.)

## Ako daljinski upravljač ne radi.

- Usmjerite daljinski upravljač izravno u Soundbar.
- Zamijenite baterije novim.

## Soundbar ne emitira nikakav zvuk.

- Glasnoća sustava Soundbar suviše je nisko ili je prigušen zvuk. Prilagodite glasnoću.
- Kad je povezan vanjski uređaji (STB, Bluetooth uređaj, mobilni uređaj itd.), prilagodite glasnoću vanjskog uređaja.
- Za emitiranje zvuka iz televizora odaberite Soundbar. (Samsung TV: Početna (🏠) → Izbornik → Postavke (⚙️) → Sve postavke (⚙️) → Zvuk → Izlaz zvuka → Odaberite Soundbar)
- Veza kabela sa sustavom Soundbar možda nije labava. Uklonite kabel i povežite ga ponovno.
- Uklonite kabel za napajanje u potpunosti, ponovno ga povežite i uključite napajanje.
- Pokrenite proizvod i pokušajte ponovno. (pogledajte stranicu 36.)

## Subwoofer ne emitira nikakav zvuk.

- Provjerite svijetli li plavi LED indikator straga na subwooferu. Ponovno povežite Soundbar i subwoofer ako indikator trepće plavo ili je pocrvenio. (pogledajte stranicu 17.)
- Možete imati problema ako postoji prepreka između sustava Soundbar i subwoofera. Premjestite uređaje dalje od prepreka.
- Drugi obližnji uređaji koji šalju radiofrekvencijske signale mogu ometati vezu. Držite zvučnik podalje od takvih uređaja.
- Uklonite i ponovno povežite utikač.

## Glasnoća subwoofera je preniska.

- Izvorna glasnoća sadržaja koji reproducirate može biti niska. Pokušajte prilagoditi razinu subwoofera. (pogledajte stranicu 12.)
- Približite si subwoofer.

## Ako TV nije povezan putem veze HDMI TO TV (ARC).

- Provjerite je li HDMI kabel pravilno povezan s ARC priključkom. (pogledajte stranicu 22.)
- Povezivanje možda neće biti moguće zbog povezanog vanjskog uređaja (pretvarača signala, igraće konzole itd.). Direktno povežite Soundbar.
- HDMI-CEC možda nije aktiviran na televizoru. Uključite CEC na izborniku televizora. (Samsung TV: Početna (🏠) → Izbornik → Postavke (⚙️) → Sve postavke (⚙️) → Povezivanje → Upravljanje vanjskim uređajima → Anynet+ (HDMI-CEC) UKLJUČENO)

## Nema ulaznog zvuka kad se na TV priključuje u načinu rada HDMI TO TV (ARC).

- Vaš uređaj ne može reproducirati ulazni signal. Promijenite audioizlaz televizora u PCM ili Dolby Digital. (Za Samsung televizor: Početna (🏠) → Izbornik → Postavke (⚙️) → Sve postavke (⚙️) → Zvuk → Stručne postavke → Audio format digitalnog izlaza)

## Soundbar se ne povezuje putem Bluetooth veze.

- Prilikom povezivanja novog uređaja, prebacite na opciju „**BT PAIRING**“ radi povezivanja. (Pritisnite gumb **PAIR** na daljinskom upravljaču ili pritisnite gumb **📶 (Izvor)** na kućištu najmanje pet sekundi.)
- Ako je Soundbar povezan s drugim uređajem, najprije prekinite vezu s tim uređajem kako biste promijenili uređaj.
- Ponovo ga povežite nakon brisanja popisa Bluetooth zvučnika s uređaja. (Samsung TV: Početna (🏠) → Izbornik → Postavke (⚙️) → Sve postavke (⚙️) → Zvuk → Izlaz zvuka → Popis Bluetooth zvučnika)
- Automatska veza televizora je možda onemogućena. Dok je Soundbar u načinu rada „**BT READY**“, pritisnite i zadržite gumb **Lijevo** na daljinskom upravljaču sustava Soundbar na pet sekundi i odaberite **ON-TV CONNECT**. Ako je vidljiva opcija **OFF-TV CONNECT**, pritisnite i zadržite gumb **Lijevo** ponovno na pet sekundi da promijenite odabir.
- Uklonite i ponovno povežite utikač, zatim pokušajte ponovno.
- Pokrenite proizvod i pokušajte ponovno. (pogledajte stranicu 36.)

## Zvuk nestane prilikom povezivanja putem Bluetooth veze.

- Ako se vaš uređaj koji je povezan putem Bluetooth veze previše udalji od sustava Soundbar, to može uzrokovati nestajanje zvuka. Pomaknite uređaj bliže sustavu Soundbar.
- Zvuk može nestati ako je dio vašeg tijela u kontaktu s Bluetooth primopredajnikom ili je proizvod postavljen na metalnom namještaju. Provjerite okruženje i uvjete upotrebe.

## Višestruka Bluetooth veza ne radi.

- Kada se TV poveže na soundbar, višestruka Bluetooth veza možda neće raditi. Prekinite vezu između sustava Soundbar i TV-a te pokušajte ponovno.
- Provjerite je li postavka višestruke Bluetooth veze uključena. (Pogledajte odjeljak „**Soundbar se ne povezuje putem Bluetooth veze.**“.)
- Prekinite vezu uređaja koji trenutno reproducira, uparite uređaj koji želite povezati, a zatim ponovno povežite prethodni uređaj.
- Ako se zvuk ne čuje čak ni nakon ispravnog povezivanja, pogledajte odjeljak „**Zvuk nestane prilikom povezivanja putem Bluetooth veze.**“.

## Soundbar se neće automatski uključiti zajedno s TV-om.

- Kad isključite Soundbar dok gledate televizor, onemogućena je sinkronizacija napajanja s televizorom. Najprije isključite televizor.

# 13 LICENCA



Manufactured under license from Dolby Laboratories. Dolby, Dolby Audio and the double-D symbol are trademarks of Dolby Laboratories Licensing Corporation.



For DTS patents, see <http://patents.dts.com>. Manufactured under license from DTS Licensing Limited. DTS, the Symbol, DTS in combination with the Symbol, DTS and the Symbol together, Virtual:X, the DTS Virtual:X logo, and DTS 2.0 Channel are registered trademarks or trademarks of DTS, Inc. in the United States and/or other countries. © DTS, Inc. All Rights Reserved.



The terms HDMI and HDMI High-Definition Multimedia Interface, and the HDMI Logo are trademarks or registered trademarks of HDMI Licensing Administrator, Inc. in the United States and other countries.



The Bluetooth® word mark and logos are registered trademarks owned by Bluetooth SIG, Inc. and any use of such marks by Samsung Electronics Co., Ltd. is under license. Other trademarks and trade names are those of their respective owners.



## [ENERGY STAR]

### ENERGY STAR qualified model only

- Your Samsung product is ENERGY STAR qualified in its factory default setting. Change to certain features, settings and functionality in this product can change the power consumption, possibly beyond the limits required for ENERGY STAR qualification.
- Environmental Protection Agency and Department of Energy. ENERGY STAR is a joint program of the Government agencies, designed to promote energy efficient products and practices.

Refer to [www.energystar.gov](http://www.energystar.gov) for more information of the ENERGY STAR Program.

### ENERGY STAR qualified model only (Applicable to Thin Client models only)

As an ENERGY STAR® Partner, SAMSUNG has determined that this product meets the ENERGY STAR® guidelines for energy efficiency.

- The ENERGY STAR Program has been to reduced greenhouse gas emissions and save energy through voluntary labeling.
- Power management setting of this product have been enabled by default, and have various timing setting from 1 minutes to 5 hours.
- The product can wake with a button press on the chassis from sleep mode.

### ENERGY STAR qualified model only (The other models)

- As an ENERGY STAR Partner, Samsung has determined that this product or product models meets the ENERGY STAR guideline for energy efficiency.

## 14 OBAVIJEST O LICENCI ZA UPORABU SOFTVERA OTVORENOG KODA

Želite li poslati upite i zahtjeve u vezi sa softverom otvorenog koda, obratite se grupi Samsung Open Source (<http://opensource.samsung.com>)

## 15 VAŽNA NAPOMENA VEZANA UZ SERVIS

- Slike u ovom korisničkom priručniku služe kao samo kao referenca i mogu se razlikovati od stvarnog izgleda proizvoda.
- Moguća je naplata administrativne pristojbe u slučaju
  - (a) poziva inženjera na vaš zahtjev, a nema oštećenja na proizvodu (tj. ako niste pročitali korisnički priručnik)
  - (b) da donesete jedinicu na popravak u servis, a nema oštećenja na proizvodu (tj. ako niste pročitali korisnički priručnik)
- S visinom administrativne pristojbe bit ćete upoznati prije poduzimanja bilo kakvih radnji ili kućnog posjeta.

# 16 TEHNIČKI PODACI I VODIČ

## Tehnički podaci

Naziv modela	HW-B550
USB	5V/0,5A
Težina	2,1 kg
Dimenzije (Š x V x D)	860,0 x 59,4 x 75,0 mm
Raspon radne temperature	+5°C do +35°C
Raspon vlažnosti	10 % ~ 75 %
POJAČALO Nazivna izlazna snaga	160W(40Wx4)
Podržani formati za reprodukciju (DTS 2.0 i DTS Virtual:X zvuk reproduciraju se u DTS formatu.)	LPCM 2ch, Dolby Audio™ (podržava Dolby® Digital), DTS, DTS Virtual:X
IZLAZNA SNAGA BEŽIČNOG UREĐAJA Maks. snaga BT odašiljača Maks. snaga SRD odašiljača	100mW pri 2,4GHz – 2,4835GHz 25mW pri 5,725GHz – 5,825GHz

Naziv subwoofera	PS-WB65D
Težina	5,1 kg
Dimenzije (Š x V x D)	184,0 x 346,0 x 295,0 mm
POJAČALO Nazivna izlazna snaga	250W
IZLAZNA SNAGA BEŽIČNOG UREĐAJA Maks. snaga SRD odašiljača	25mW pri 5,725GHz – 5,825GHz

Ukupna potrošnja energije u stanju mirovanja (W)	2,0W
Bluetooth Način isključivanja ulaza	Pritisnite i držite gumb <b>SOUND MODE</b> dulje od 5 sekundi da biste isključili funkciju Bluetooth Power.

## NAPOMENE

- Samsung Electronics Co., Ltd pridržava pravo promjene specifikacija bez prethodne obavijesti.
- Težina i dimenzije su približni.

Tvrtka Samsung ovime izjavljuje da je ova radio-oprema sukladna Direktivi 2014/53/EU te relevantnim zakonskim odredbama Ujedinjenog Kraljevstva.

Cijeli tekst izjave o sukladnosti dostupan je na sljedećoj internetskoj adresi: <http://www.samsung.com>.  
Idite na stavku Podrška i unesite naziv modela.

Ova se oprema smije koristiti u svim državama članicama EU i Ujedinjenom Kraljevstvu.



#### **[Ispravno odlaganje baterija iz ovog proizvoda]**

#### **(Primjenjivo Primjenjuje se u zemljama s posebnim sustavima za prikupljanje otpada)**

Ova oznaka na bateriji, priručniku ili pakiranju ukazuje na to da se istrošene baterije iz ovog proizvoda ne smiju odlagati s ostalim kućanskim otpadom. Kemijski simboli Hg, Cd ili Pb označuju da baterija sadrži živu, kadmij ili olovo u količinama višim od referentnih razina navedenih u dokumentu Europske unije "EC Directive 2006/66". Ukoliko baterije nisu ispravno odložene, navedene tvari mogu narušiti zdravlje ljudi ili naštetiti okolišu.

Radi zaštite prirodnih resursa i promicanja ponovne upotrebe materijala, molimo vas da odvojite baterije od ostalih vrsta otpada i reciklirajte ih putem lokalnog, besplatnog sustava za odlaganje baterija.



#### **Ispravno odlaganje proizvoda (Električni i elektronički otpad)**

#### **(Primjenjivo Primjenjuje se u zemljama s posebnim sustavima za prikupljanje otpada)**

Ova oznaka na proizvodu, dodatnoj opremi ili u literaturi ukazuje na to da se proizvod i njegova elektronička oprema (npr., punjač, slušalice, USB kabe) ne bi trebali odlagati s ostalim kućanskim otpadom na kraju radnog vijeka. Da biste spriječili moguću štetu za okoliš ili ljudsko zdravlje nekontroliranim odlaganjem otpada, odvojite ovaj predmet od ostalih vrsta otpada i odgovorno reciklirajte kako biste promovirali održivu ponovnu upotrebu materijalnih resursa.

Korisnici u kućanstvima trebali bi kontaktirati prodavača kod kojega su kupili proizvod ili ured lokalne vlasti za pojedinosti o tome gdje i kako se ovaj predmet može odnijeti kako bi recikliranje bilo sigurno za okoliš. Korisnici u tvrtkama trebaju kontaktirati dobavljača i provjeriti uvjete i odredbe kupovnog ugovora. Ovaj proizvod i njegova elektronička oprema ne smije se miješati s drugim komercijalnim otpadom.

Informacije o obvezama tvrtke Samsung u pogledu zaštite okoliša i određenim zakonskim obvezama u vezi s proizvodom, npr. REACH, WEEE, baterije, možete potražiti na adresi:

[www.samsung.com/uk/aboutsamsung/sustainability/environment/our-commitment/data/](http://www.samsung.com/uk/aboutsamsung/sustainability/environment/our-commitment/data/)

#### **UREDBA KOMISIJE (EU) 2019/1782**

Zahtjevi za ekološki dizajn za vanjska napajanja :

[www.samsung.com/global/ecodesign\\_component](http://www.samsung.com/global/ecodesign_component)









# SIGURNOSNE INFORMACIJE

## SIGURNOSNA UPOZORENJA

DA BISTE SMANJILI OPASNOST OD ELEKTRIČNOG UDARA, NE SKIDAJTE POKLOPAC (ILI ZADNJU PLOČU).

UNUTRA SE NE NALAZE DELOVI KOJI SE MOGU SERVISIRATI. SERVISIRANJE POVERITE KVALIFIKOVANOM OSOBLJU SERVISA.

Pogledajte tabelu u nastavku za objašnjenje simbola koje možete naći na svom Samsung proizvodu.

	<b>OPREZ</b> <b>OPASNOST OD ELEKTRIČNOG UDARA. NE OTVARATI.</b>	
	Ovaj simbol ukazuje na to da je unutar uređaja prisutan visoki napon. Svaka vrsta kontakta sa unutrašnjim komponentama ovog uređaja predstavlja opasnost.	
	Ovaj simbol ukazuje na to da se uz proizvod isporučuje važna dokumentacija koja se odnosi na rukovanje i održavanje.	
	Proizvod klase II: Ovaj simbol označava da povezivanje na zaštitno električno uzemljenje nije neophodno. Ako ovaj simbol ne postoji na proizvodu sa kablom za napajanje, proizvod MORA da ima pouzdanu vezu sa zaštitnim uzemljenjem.	
	Naizmjenična struja: Ovaj simbol označava da naizmjeničnu struju.	
	Jednosmerna struja: Ovaj simbol označava da jednosmernu struju.	
	Oprez, videti uputstva za upotrebu: Ovaj simbol upućuje korisnika da u korisničkom priručniku pročita dodatne informacije u vezi sa bezbednošću.	

## UPOZORENJE

- Da biste smanjili opasnost od požara ili električnog udara, ne izlažite ovaj proizvod kiši ili vlazi.

## OPREZ

- DA BISTE SPREČILI ELEKTRIČNI UDAR, ŠIROKI KONTAKT UTIKAČA USKLADITE SA ŠIROKIM KONTAKTOM UTIČNICE I UMETNITE DO KRAJA.
- Ovaj aparat mora uvek da bude povezan na AC utičnicu sa zaštitnim uzemljenjem.
- Da biste iskopčali aparat sa električne mreže, morate izvući utikač iz mrežne utičnice, pa će mrežni utikač biti slobodan.
- Ne izlažite aparat kapanju ili prskanju. Ne stavljajte na aparat predmete napunjene tečnostima, kao što su vaze.
- Da biste potpuno isključili ovaj aparat, morate izvući utikač iz zidne utičnice. Zbog toga utikač mora u svakom trenutku da bude pristupačan.

# MERE OPREZA

1. Proverite da li je napajanje naizmeničnom strujom u vašoj kući u skladu sa zahtevima za napajanje navedenim na identifikacionoj nalepnici koja se nalazi sa donje strane proizvoda. Proizvod instalirajte horizontalno, na odgovarajućoj podlozi (nameštaj), tako da oko njega ima dovoljno prostora za ventilaciju 7-10 cm. Uverite se da otvori za ventilaciju nisu pokriveni. Ne stavljajte uređaj na pojačala ili drugu opremu koja može da se zagreje. Ovaj uređaj je namenjen za stalnu upotrebu. Da biste u potpunosti isključili uređaj, isključite AC priključak iz zidne utičnice. Isključite uređaj ako ne nameravate da ga koristite u dužem vremenskom periodu.
2. Za vreme grmljavine izvucite mrežni utikač iz utičnice. Pikovi napona zbog grmljavine mogu oštetiti uređaj.
3. Ne izlažite uređaj direktnom sunčevom zračenju ili drugim izvorima toplote. To može da dovede do pregrevanja i kvara uređaja.
4. Zaštitite proizvod od vlage (tj. vaza) i prevelike toplote (npr. kamin) ili opreme koja stvara jaka magnetna ili električna polja. Iskopčajte mrežni kabl iz mrežnog izvora (utičnice) ako uređaj ne funkcioniše pravilno. Ovaj proizvod nije namenjen za industrijsku upotrebu. Ovaj proizvod koristite samo za ličnu upotrebu. Ako je vaš proizvod čuvan na hladnom mestu može da se javi kondenzacija. Ako se uređaj transportuje zimi, pre korišćenja sačekajte oko 2 sata da uređaj postigne sobnu temperaturu.
5. Baterije koje se koriste sa ovim proizvodom sadrže hemikalije koje su štetne po okolinu. Ne stavljajte baterije u kućni otpad. Nemojte odlagati baterije u vatru. Nemojte kratkospajati, rastavljati niti previše zagrevati baterije.  
**OPREZ:** U slučaju nepravilne zamene baterija postoji opasnost od eksplozije. Baterije zamenite isključivo novim baterijama istog tipa.

# SADRŽAJI

<b>01</b>	<b>Provera Komponentata</b>	<b>6</b>
<b>02</b>	<b>Pregled Proizvoda</b>	<b>7</b>
	Prednji panel / gornji panel uređaja Soundbar	7
	Panel na donjem delu uređaja Soundbar	8
<b>03</b>	<b>Korišćenje Daljinskog Upravljača</b>	<b>9</b>
	Stavljanje baterija pre korišćenja daljinskog upravljača (2 AAA baterije)	9
	Kako da koristite daljinski upravljač	9
	Korišćenje skrivenih dugmadi (dugmadi sa više funkcija)	13
	Specifikacije izlaza za različite režime zvučnih efekata	13
	Podšavanje jačine zvuka Soundbar uređaja pomoću daljinskog upravljača TV-a	14
<b>04</b>	<b>Povezivanje Uređaja Soundbar</b>	<b>15</b>
	Povezivanje električnog napajanja	15
	Povezivanje uređaja Soundbar sa sabvuferom	16
	Povezivanje SWA-9100S (prodaje se odvojeno) sa uređajem Soundbar	19
<b>05</b>	<b>Upotreba kablovske veze sa TV-om</b>	<b>21</b>
	Metoda 1. Povezivanje pomoću optičkog kabla	21
	Metoda 2. Povezivanje televizora pomoću HDMI kabla	22
<b>06</b>	<b>Upotreba bežične veze sa TV-om</b>	<b>24</b>
	Povezivanje putem Bluetooth veze	24

<b>07</b>	<b>Povezivanje sa Spoljnim Uređajem</b>	<b>26</b>
	Metoda 1. Povezivanje pomoću optičkog kabla	26
	Metoda 2. Povezivanje pomoću HDMI kabla	27
<b>08</b>	<b>Povezivanje USB Uređaja za Skladištenje</b>	<b>28</b>
<b>09</b>	<b>Povezivanje sa Mobilnim Uređajem</b>	<b>29</b>
	Povezivanje putem Bluetooth veze	29
<b>10</b>	<b>Postavljanje Zidnog Nosača</b>	<b>33</b>
	Mere predostrožnosti za postavljanje	33
	Komponente zidnog nosača	33
<b>11</b>	<b>Ažuriranje Softvera</b>	<b>35</b>
	Kako proveriti verziju firmvera	35
	Postupak ažuriranja	36
	Ako nije prikazano „UPDATE“	36
<b>12</b>	<b>Rešavanje Problema</b>	<b>37</b>
<b>13</b>	<b>Licenca</b>	<b>39</b>
<b>14</b>	<b>Obaveštenje o Licenci Otvorenog Izvornog Koda</b>	<b>40</b>
<b>15</b>	<b>Važna Napomena o Servisiranju</b>	<b>40</b>
<b>16</b>	<b>Specifikacije i Vodič</b>	<b>41</b>
	Specifikacije	41

# 01 PROVERA KOMPONENATA

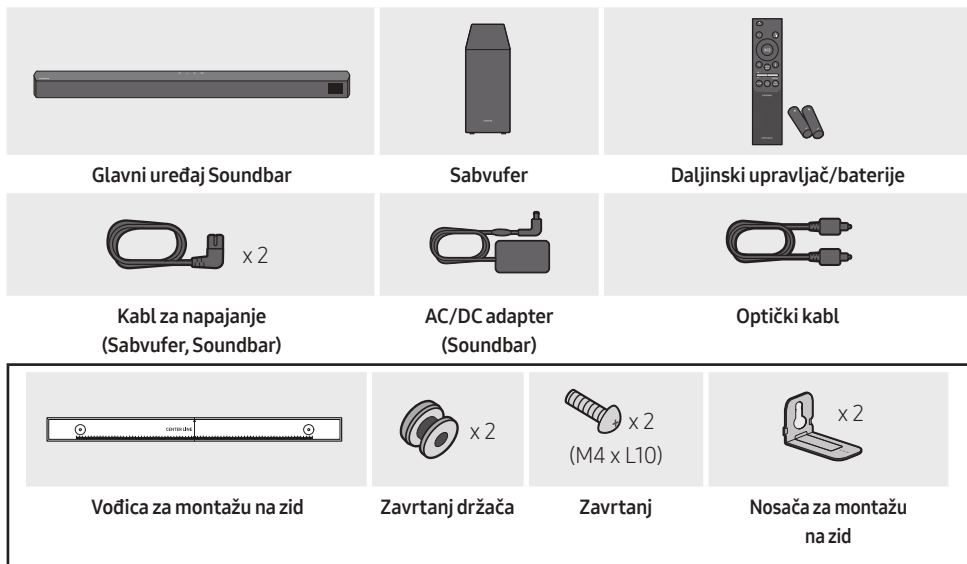



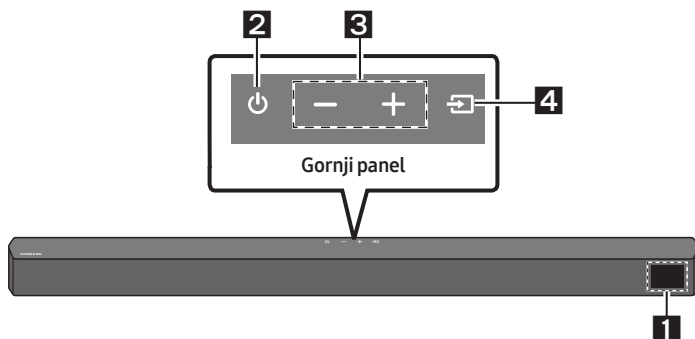

- Više informacija u vezi sa napajanjem i potrošnjom energije potražite na nalepnici na proizvodu. (Oznaka : Donji deo Glavnog Uređaja Soundbar)
- Za kupovinu dodatnih komponenti ili opcionih kablova možete se obratiti servisnom centru ili korisničkoj službi kompanije Samsung.
- U zavisnosti od regiona, AC utikač može imati drugačiji izgled, odnosno može da se isporuči zajedno sa AC/DC adapterom.
- Dodatna oprema se može malo razlikovati od one prikazane na gornjim slikama.
- Dizajn i specifikacije mogu da se promene bez prethodnog obaveštenja.

# 02 PREGLED PROIZVODA

## Prednji panel / gornji panel uređaja Soundbar



<b>1</b>	<b>Ekran</b> Prikazuje status proizvoda i trenutni režim.												
<b>2</b>	<b>Dugme  (Napajanje)</b> Uključuje i isključuje napajanje. <ul style="list-style-type: none"><li>• <b>Funkcija Auto Power Down</b> Uređaj se automatski isključuje u sledećim situacijama.<ul style="list-style-type: none"><li>– <b>D.IN / HDMI / BT / USB</b> režim : Ako nema zvučnog signala 20 minuta.</li></ul></li></ul>												
<b>3</b>	<b>Dugme   (Jačina zvuka)</b> Podešava jačinu zvuka. <ul style="list-style-type: none"><li>• Kada se podese, nivo jačine zvuka se prikazuje na prednjem ekranu uređaja Soundbar.</li></ul>												
<b>4</b>	<b>Dugme  (Izvor)</b> Bira režim ulaza izvora. <table border="1"><thead><tr><th>Režim ulaza</th><th>Ekran</th></tr></thead><tbody><tr><td>Optički digitalni ulaz</td><td>D.IN</td></tr><tr><td>ARC (HDMI OUT) ulaz</td><td>D.IN → TV ARC (automatska konverzija)</td></tr><tr><td>HDMI ulaz</td><td>HDMI</td></tr><tr><td>BLUETOOTH režim</td><td>BT</td></tr><tr><td>USB režim</td><td>USB</td></tr></tbody></table> <ul style="list-style-type: none"><li>• Da biste uključili režim „<b>BT PAIRING</b>“, promenite izvor na režim „<b>BT</b>“, a zatim pritisnite i zadržite dugme  (<b>Izvor</b>) duže od 5 sekundi.</li></ul>	Režim ulaza	Ekran	Optički digitalni ulaz	D.IN	ARC (HDMI OUT) ulaz	D.IN → TV ARC (automatska konverzija)	HDMI ulaz	HDMI	BLUETOOTH režim	BT	USB režim	USB
Režim ulaza	Ekran												
Optički digitalni ulaz	D.IN												
ARC (HDMI OUT) ulaz	D.IN → TV ARC (automatska konverzija)												
HDMI ulaz	HDMI												
BLUETOOTH režim	BT												
USB režim	USB												

- Kada priključite kabl za napajanje naizmeničnom strujom, taster za napajanje će biti u funkciji za 4 do 6 sekundi.
- Kada uključite napajanje ovog uređaja, proći će od 4 do 5 sekundi pre nego što bude u stanju da reprodukuje zvuk.
- Ako želite da uživate u zvuku samo sa Soundbar uređaja, morate da isključite zvučnike televizora u meniju za podešavanje zvuka na vašem televizoru. Pogledajte priručnik za televizor koji ste dobili uz njega.

## Panel na donjem delu uređaja Soundbar

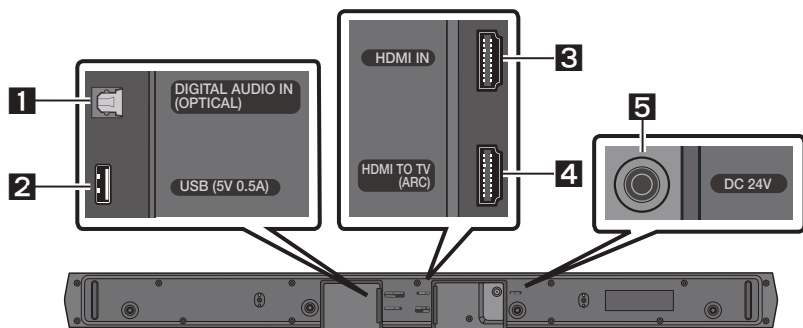

<b>1</b>	<b>DIGITAL AUDIO IN (OPTICAL)</b> Povežite na digitalni (optički) izlaz spoljnog uređaja.
<b>2</b>	<b>USB (5V 0.5A)</b> Ovde povežite USB uređaj da biste reprodukovali muzičke datoteke na USB uređaju pomoću uređaja Soundbar.
<b>3</b>	<b>HDMI IN</b> Istovremeni ulaz za digitalni signal slike i zvuka, pomoću HDMI kabla. Povežite na HDMI izlaz spoljnog uređaja.
<b>4</b>	<b>HDMI TO TV (ARC)</b> Povežite na HDMI (ARC) konektor na televizoru.
<b>5</b>	<b>DC 24V (Ulaz za napajanje)</b> Povežite AC/DC adapter za napajanje.

- Kada otkačinite priključni kabl adaptera napajanja naizmeničnom strujom iz zidne utičnice, povucite utikač. Nemojte vući za kabl.
- Nemojte da povezujete uređaj ili druge komponente sa strujnim izlazom sve dok sve veze između komponenti ne budu završene.

# 03 KORIŠĆENJE DALJINSKOG UPRAVLJAČA

## Stavljanje baterija pre korišćenja daljinskog upravljača (2 AAA baterije)

Prevucite zadnji poklopac u smeru strelice dok ga potpuno ne skinete. Stavite 2 AAA baterije (od 1,5 V), orijentisane tako da je njihov polaritet tačan. Ponovo navucite zadnji poklopac na mesto.

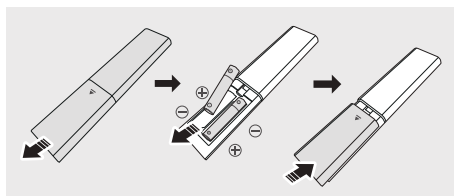



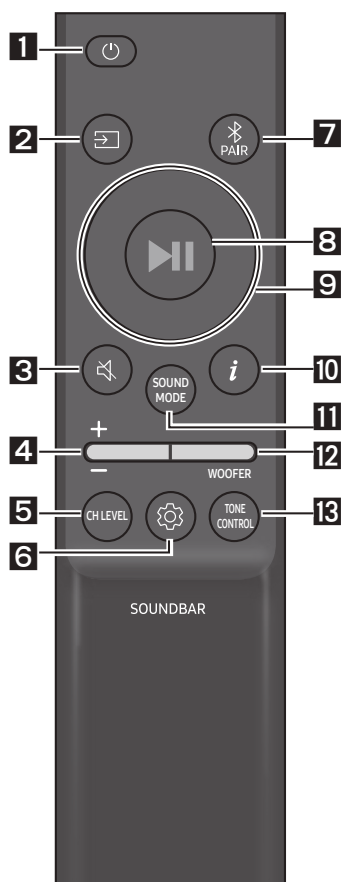







## Kako da koristite daljinski upravljač



<b>1</b>	 <b>Napajanje</b>	Uključuje i isključuje uređaj Soundbar.
<b>2</b>	 <b>Izvor</b>	Pritisnite da biste izabrali izvor povezan sa uređajem Soundbar.
<b>3</b>	 <b>Isključivanje zvuka</b>	Pritisnite dugme  ( <b>Isključivanje zvuka</b> ) kako biste isključili zvuk. Ponovo ga pritisnite da biste uključili zvuk.
<b>4</b>	 <b>Jačina zvuka</b>	 Pritisnite dugme nagore ili nadole da biste prilagodili jačinu zvuka. <ul style="list-style-type: none"><li>• <b>Isključivanje zvuka</b> Pritisnite dugme <b>Jačina zvuka</b> da biste isključili zvuk. Ponovo ga pritisnite da biste uključili zvuk.</li></ul>



<p><b>5</b></p>	 <p><b>CH LEVEL</b></p>	<p>Pritiskom na dugme možete podesiti jačinu zvuka svakog zvučnika.</p> <ul style="list-style-type: none"> <li>• Pritisnite dugme da biste izabrali <b>VIRTUAL CENTER LEVEL</b> i prilagodite jačinu zvuka između -6 i +6 pomoću dugmadi Gore/dole.</li> <li>• Ako su povezani zadnji zvučnici (prodaju se odvojeno), podržana je postavka <b>REAR LEVEL</b>. Da biste prilagodili jačinu zvuka dela <b>REAR LEVEL</b> između -6 i +6, koristite dugmad <b>Nagore/Nadole</b>.</li> </ul>
<p><b>6</b></p>	 <p><b>Kontrola zvuka</b></p>	<p>Pritiskom na dugme možete postaviti audio funkciju. Željenu postavku možete da prilagodite pomoću dugmeta <b>Nagore/Nadole</b>.</p> <p><b>AUDIO SYNC → NIGHT MODE ON/OFF → VOICE ENHANCE ON/OFF</b></p> <ul style="list-style-type: none"> <li>– <b>AUDIO SYNC</b> Ukoliko slika na televizoru i zvuk sa uređaja Soundbar nisu sinhronizovani, pritisnite dugme  (<b>Kontrola zvuka</b>) da biste izabrali <b>AUDIO SYNC</b>, a zatim podesite kašnjenje zvuka u rasponu od 0 do 300 milisekundi pomoću dugmadi za <b>Nagore/Nadole</b>. (Nije dostupno u režimima „USB“ ili „BT“.)</li> <li>– <b>NIGHT MODE ON/OFF</b> Ovaj režim je optimizovan za gledanje noću jer su postavke prilagođene tako da je jačina zvuka mala, a dijalog jasan.</li> <li>– <b>VOICE ENHANCE ON/OFF</b> U ovom režimu lakše možete da čujete dijalog u filmovima i TV emisijama.</li> <li>• Audio funkcije <b>NIGHT MODE</b> i <b>VOICE ENHANCE</b> moguće je postaviti na <b>ON/OFF</b> pomoću dugmadi <b>Nagore/Nadole</b>.</li> <li>• Pritisnite i držite dugme  (<b>Kontrola zvuka</b>) oko 5 sekundi kako biste podesili zvuk za svaki frekventni opseg. Mogu se izabrati 150 Hz, 300 Hz, 600 Hz, 1,2 kHz, 2,5 kHz, 5 kHz i 10 kHz pomoću dugmadi <b>Nalevo/Nadesno</b>, a svaka opcija se može podesiti na postavku između -6 i +6 pomoću dugmadi <b>Nagore/Nadole</b>. (Uverite se da je režim zvuka podešen na „STANDARD“.)</li> </ul>
<p><b>7</b></p>	 <p><b>Bluetooth PAIR</b></p>	<p>Prebacuje Soundbar u režim za Bluetooth uparivanje.</p> <p>Pritisnite dugme  <b>PAIR</b> i sačekajte da se prikaže ekran „<b>BT PAIRING</b>“ da biste povezali novi Bluetooth uređaj.</p>
<p><b>8</b></p>	 <p><b>Reprodukcija / Pauza</b></p>	<p>Pritiskom na ovo dugme takođe možete pokrenuti reprodukciju muzike ili je pauzirati.</p>

<p><b>9</b></p>	 <p><b>Nagore/ Nadole/ Nalevo/ Nadesno</b></p>	 <p><b>Pritisnite označene oblasti da biste izabrali Nagore/Nadole/ Nalevo/Nadesno.</b></p> <p>Pritisnite Nagore/Nadole/Nalevo/Nadesno na dugmetu da biste izabrali ili podesili funkcije.</p> <ul style="list-style-type: none"> <li>• <b>Ponovi</b> Da biste koristili funkciju Ponovi u režimu „<b>USB</b>“, pritisnite dugme <b>Nagore</b>.</li> <li>• <b>Preskoči muzičku datoteku</b> Pritisnite dugme <b>Nadesno</b> da biste izabrali sledeću muzičku datoteku. Pritisnite dugme <b>Nalevo</b> da biste izabrali prethodnu muzičku datoteku.</li> <li>• <b>ID SET</b> Pritisnite i držite dugme <b>Nagore</b> 5 sekundi kako biste izvršili <b>ID SET</b> (prilikom povezivanja sa bežičnim sabvuferom ili bežičnim zadnjim zvučnicima).</li> </ul>
<p><b>10</b></p>	 <p><b>Informacije</b></p>	<p>Pritiskom na ovo dugme pojavljuju se informacije za svaki režim. (Pogledajte stranicu 7.)</p>

11



SOUND MODE

Pritiskom na dugme možete izabrati željeni režim zvuka.

**SURROUND SOUND → BASS BOOST → GAME → ADAPTIVE → DTS VIRTUAL:X → STANDARD**

– **SURROUND SOUND**

Obezbeđuje šire zvučno polje od standardnog.

– **BASS BOOST**

Režim zvučnog polja sa naglaskom na zvuk basova.

– **GAME**

Obezbeđuje stereoskopski zvuk da biste potpuno uronili u akciju tokom igranja.

– **ADAPTIVE**

Analizira sadržaj u stvarnom vremenu i automatski obezbeđuje optimalno zvučno polje na osnovu karakteristika sadržaja.

– **DTS VIRTUAL:X**

Sveobuhvatan 3D zvuk sa bilo kog sadržaja.

– **STANDARD**

Reprodukuje originalni zvuk.

• **DRC (Dynamic Range Control)**

Omogućuje vam primenu kontrole dinamičkog opsega na Dolby Digital numere. Pritisnite i zadržite dugme **SOUND MODE** duže od 5 sekundi dok je Soundbar isključen da biste uključili ili isključili DRC (Dynamic Range Control). Kada je DRC uključen, glasan se zvuk stišava. (Zvuk bi mogao da se izobliči.)

• **Bluetooth Power**

Ova funkcija automatski uključuje uređaj Soundbar kada primi zahtev za povezivanjem sa prethodno povezanog TV ili Bluetooth uređaja. Podešavanje je podrazumevano uključeno.

- Pritisnite i zadržite dugme **SOUND MODE** tokom više od 5 sekundi kako biste isključili funkciju Bluetooth Power.

12



WOOFER

**WOOFER  
(BAS) NIVO**

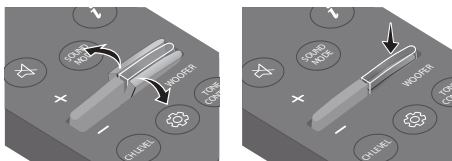

Pritisnite dugme nagore ili nadole da biste prilagodili jačinu zvuka vufera (basa) na -12 ili između -6 i +6. Da biste podesili jačinu zvuka vufera (basa) na 0 (podrazumevana vrednost), pritisnite dugme.

13



**TONE  
CONTROL**

Pritiskom na dugme možete podesiti jačinu zvuka visokih ili niskih tonova.

- Pritisnite dugme da biste izabrali **TREBLE** ili **BASS** i prilagodite jačinu zvuka između -6 i +6 pomoću dugmadi **Nagore/Nadole**.

## Korišćenje skrivenih dugmadi (dugmadi sa više funkcija)

Skriveno dugme		Referentna stranica
Dugme na daljinskom upravljaču	Funkcija	
WOOFER (Nagore)	Daljinski upravljač televizora Uključeno/isključeno (Pripravnost)	Stranica 14
Nalevo	Automatsko povezivanje TV-a uključeno/ isključeno (BT spremno)	Stranica 25
Nagore	ID SET	Stranica 11
 (Kontrola zvuka)	7-kanalni EQ	Stranica 10
SOUND MODE	DRC ON/OFF (Pripravnost)	Stranica 12
	Bluetooth Power	Stranica 12
 PAIR	Višestruka Bluetooth veza uključena/ isključena (Pripravnost)	Stranica 32

## Specifikacije izlaza za različite režime zvučnih efekata

Efekat		Ulaz	Izlaz	
			Bez kompleta bežičnih zadnjih zvučnika	Sa kompletom bežičnih zadnjih zvučnika
 SOUND MODE	SURROUND SOUND	2.0 kanala	2.1 kanala	4.1 kanala
		5.1 kanala	2.1 kanala	4.1 kanala
	BASS BOOST	2.0 kanala	2.1 kanala	4.1 kanala
		5.1 kanala	2.1 kanala	4.1 kanala
	GAME	2.0 kanala	2.1 kanala	4.1 kanala
		5.1 kanala	2.1 kanala	4.1 kanala
	ADAPTIVE	2.0 kanala	2.1 kanala	4.1 kanala
		5.1 kanala	2.1 kanala	4.1 kanala
	DTS VIRTUAL:X	2.0 kanala	2.1 kanala	4.1 kanala
		5.1 kanala	2.1 kanala	4.1 kanala
	STANDARD	2.0 kanala	2.1 kanala	2.1 kanala
		5.1 kanala	2.1 kanala	2.1 kanala

- Samsung komplet bežičnih zadnjih zvučnika može da se kupi odvojeno. Da biste kupili komplet, obratite se prodavcu od koga ste kupili uređaj Soundbar.







# Podešavanje jačine zvuka Soundbar uređaja pomoću daljinskog upravljača TV-a

Podesite jačinu zvuka Soundbar uređaja pomoću daljinskog upravljača TV-a.

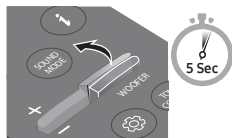
- Ova funkcija se može koristiti samo kod daljinskih upravljača sa infracrvenim signalom. Daljinski upravljači sa Bluetooth signalom (daljinski upravljači koji zahtevaju uparivanje) nisu podržani.
- Podesite zvučnik TV-a na **Spoljni zvučnik** da biste koristili ovu funkciju.
- Proizvođači koji podržavaju ovu funkciju:  
Samsung, VIZIO, LG, Sony, Sharp, PHILIPS, PANASONIC, TOSHIBA, Hisense, RCA

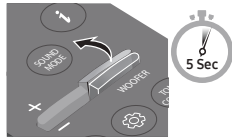
1. Isključite uređaj Soundbar.
2. Pritisnite i zadržite dugme **WOOFER** na 5 sekundi.

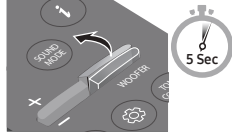
Svaki put kada pritisnete dugme **WOOFER** i zadržite ga na 5 sekundi, režim se menja prema sledećem redosledu: „**OFF-TV REMOTE**“ (podrazumevani režim), „**SAMSUNG-TV REMOTE**“, „**ALL-TV REMOTE**“.

Dugme na daljinskom upravljaču	Ekran	Status
	(podrazumevani režim) 	Onemogućava rad daljinskog upravljača TV-a.
		Omogućava rad infracrvenog daljinskog upravljača za Samsung TV.
		Omogućava rad infracrvenog daljinskog upravljača TV-a drugog proizvođača.

# 04 POVEZIVANJE UREĐAJA SOUNDBAR

## Povezivanje električnog napajanja

Koristite komponente za napajanje da biste priključili sabvufer i Soundbar na struju sledećim redosledom:

1. Povežite kabl za napajanje sa sabvuferom.
2. Povežite izlazni strujni kabl sa strujnim adapterom, a potom sa uređajem Soundbar.
3. Utaknite kabl za napajanje u zidnu utičnicu.

Pogledajte ilustracije u nastavku.

- Više informacija u vezi sa potrebnim električnim napajanjem i potrošnjom energije potražite na nalepnici na proizvodu. (Nalepnica: na donjem delu glavnog uređaja Soundbar)

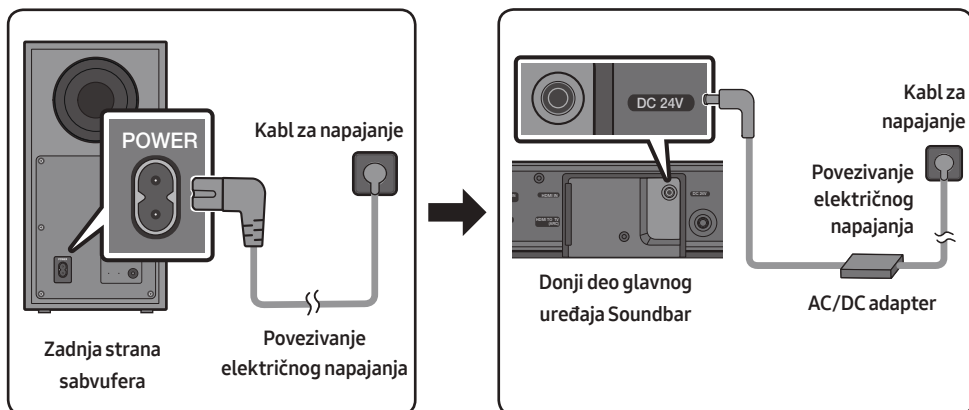

- Obavezno položite AC/DC adapter na sto ili pod. Ako postavite AC/DC adapter da visi sa ulazom za AC kabl okrenutim nagore, voda ili druge strane materije mogu da uđu u adapter i da prouzrokuju njegov kvar.

# Povezivanje uređaja Soundbar sa sabvuferom

Kada je sabvufer povezan, možete da uživati u bogatom zvuku basa.

## Automatsko povezivanje sabvufera i uređaja Soundbar

Kada uključite napajanje nakon povezivanja kablova za napajanje uređaja Soundbar i sabvufera, sabvufer se automatski povezuje sa uređajem Soundbar.

- Kada se automatsko uparivanje završi, uključuje se plavi indikator na pozadini sabvufera.

## LED lampice indikatora na zadnjoj strani sabvufera

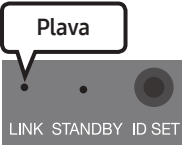
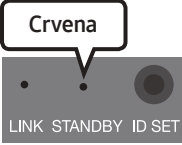
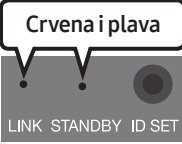
LED	Status	Opis	Rešenje
	Svetli	Uspešno povezano (normalan rad)	-
	Treperi	Ponovno uspostavljanje veze	Proverite da li je kabl za napajanje ispravno povezan za glavni uređaj Soundbar ili sačekajte oko 5 minuta. Ukoliko se treperenje nastavi pokušajte ručno da povežete sabvufer. Pogledajte str. 17.
	Svetli	Režim pripravnosti (sa isključenim glavnim uređajem Soundbar)	Proverite da li je kabl za napajanje glavnog uređaja Soundbar pravilno povezan.
		Povezivanje neuspešno	Povežite ponovo. Pogledajte uputstva za ručno povezivanje na str. 17.
	Treperi	Kvar	Pogledajte kontakt informacije servisnog centra kompanije Samsung u priručniku.

## Ručno povezivanje sabvufera ukoliko je automatsko povezivanje neuspešno

### Pre nego što izvršite sledeću proceduru ručnog povezivanja:

- Proverite da li su kablovi za napajanje uređaja Soundbar i sabvufera pravilno povezani.
- Proverite da li je uređaj Soundbar uključen.

1. Pritisnite i zadržite dugme **ID SET** na zadnjoj strani sabvufera barem 5 sekundi.
  - Crveni indikator na zadnjoj strani sabvufera će se isključiti, a plavi indikator će treptati.

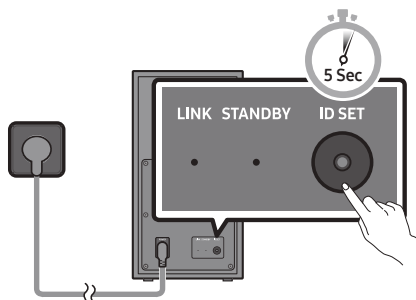

Zadnja strana sabvufera

2. Pritisnite i držite dugme **Nagore** na daljinskom upravljaču najmanje 5 sekundi.
  - Na ekranu uređaja Soundbar će se nakratko prikazati poruka **ID SET**, koja će zatim nestati.
  - Soundbar će se automatski uključiti kada je izvršeno **ID SET**.

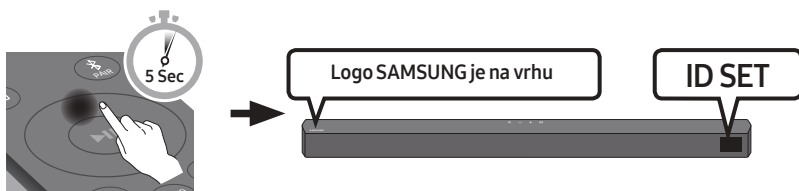

3. Proverite da li LED lampica za vezu (LINK) svetli plavom bojom (povezivanje je završeno).

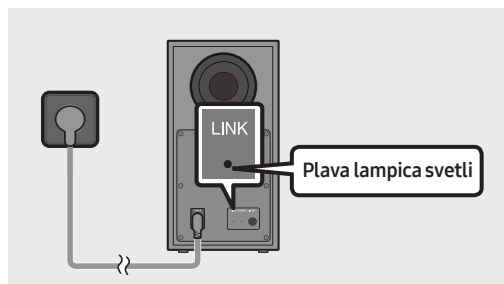

LED indikator za vezu (LINK) prestaje da treperi i počinje neprekidno da svetli plavom bojom kada se uspostavi veza između uređaja Soundbar i bežičnog sabvufera.



## **NAPOMENE**

- Nemojte da priključni kabl ovog proizvoda ili vašeg televizora sa zidnom utičnicom sve dok sve veze između komponenti ne budu završene.
- Pre pomeranja ili montiranja ovog proizvoda, uverite se da ste isključili napajanje i iskopčali priključni kabl.
- Ako je isključeno napajanje glavnog uređaja, bežični sabvufer će preći u režim mirovanja, a LED lampica za režim STANDBY na zadnjoj strani će postati crven nakon što trepne plavom bojom nekoliko puta.
- Ako koristite uređaj koji koristi istu frekvenciju (5,8GHz) kao Soundbar u blizini uređaja Soundbar, interferencija može dovesti do prekida zvuka.
- Maksimalno rastojanje prenosa bežičnog signala glavnog uređaja je oko 10 metara, ali može da se razlikuje u zavisnosti od radnog okruženja. Ako se zid od armiranog betona ili metalni zid nalazi između glavnog uređaja i bežičnog sabvufera, sistem možda neće raditi pošto bežični signal ne može da prođe kroz metal.

## **MERE PREDOSTROŽNOSTI**

- Bežične prijemne antene su ugrađene u bežični sabvufer. Uređaj držite daleko od vode i vlage.
- Da biste ostvarili optimalne performanse slušanja, vodite računa da nema nikakvih prepreka u oblasti oko lokacije bežičnog sabvufera ili modula bežičnog prijelnika (prodaje se odvojeno).

## Povezivanje SWA-9100S (prodaje se odvojeno) sa uređajem Soundbar

Stvorite pravi bežični surround zvuk povezivanjem kompleta bežičnih zadnjih Samsung zvučnika (SWA-9100S, prodaje se odvojeno) sa uređajem Soundbar.

1. Povežite bežični modul prijemnika sa 2 zvučnika za prostorno ozvučenje (surround zvučnici).
  - Prilikom povezivanja kabla zvučnika, povežite osnovnu žicu na zvučnik.

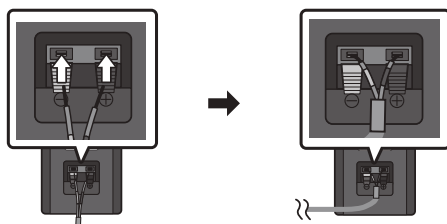

- Kablovi zvučnika su obeleženi različitim bojama.

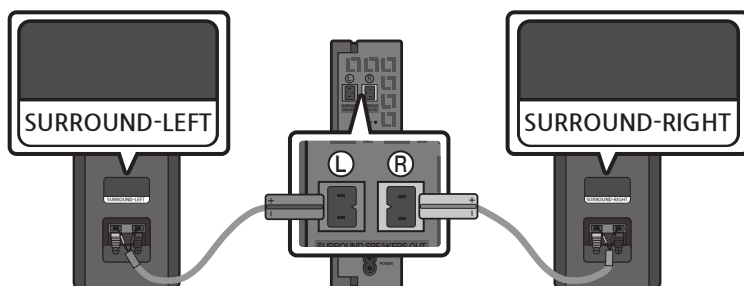

2. Proverite status pripravnosti bežičnog modula prijemnika nakon što ga priključite u strujnu utičnicu.

- LED indikator LINK (plava LED lampica) na modulu bežičnog prijemnika treperi. Ukoliko LED indikator ne treperi, vrhom olovke pritisnite dugme **ID SET** sa zadnje strane modula bežičnog prijemnika, u trajanju od 5 do 6 sekundi, dok LED indikator LINK ne počne da treperi (plavom bojom). Više informacija o LED indikatoru potražite u SWA-9100S uputstvu za upotrebu.

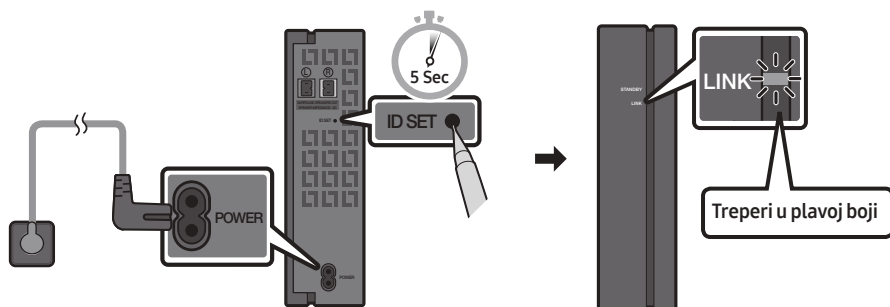

3. Pritisnite i držite dugme **Nagore** na daljinskom upravljaču najmanje 5 sekundi.
- Na ekranu uređaja Soundbar će se nakratko prikazati poruka **ID SET**, koja će zatim nestati.
  - Soundbar će se automatski uključiti kada je izvršeno **ID SET**.

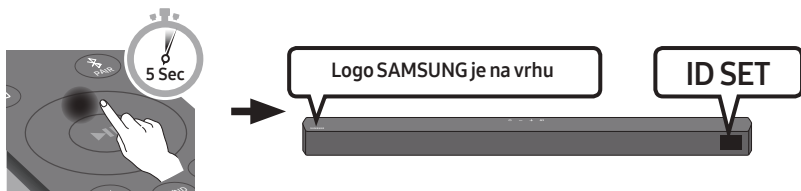

**⚠ OPREZ**

- Ako se preko uređaja Soundbar puštala muzika dok ste ga povezivali sa SWA-9100S, čućete isprekidan zvuk iz vufera dok se veza uspostavlja.

4. Proverite da li LED lampica za vezu (LINK) svetli plavom bojom (povezivanje je završeno).

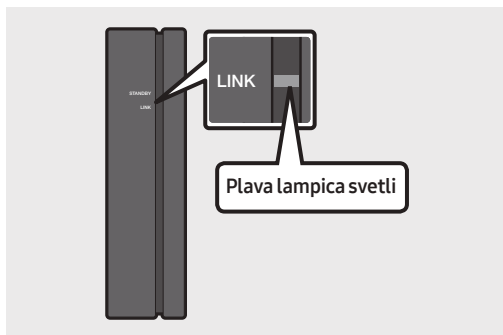

LED indikator za vezu (LINK) prestaje da treperi i počinje neprekidno da svetli plavom bojom kada se uspostavi veza između uređaja Soundbar i bežičnog modula prijemnika.

5. Ako se SWA-9100S nije povezo, ponovite postupak od koraka 2.

# 05 UPOTREBA KABLOVSKE VEZE SA TV-OM

Slušajte zvuk sa televizora sa vašeg uređaja Soundbar putem žičane ili bežične veze.

- Kada je Soundbar povezan sa izabranim Samsung televizorima, Soundbar može da se kontroliše pomoću daljinskog upravljača televizora.
  - Ovu funkciju podržavaju Samsung Smart televizori iz 2017. godine i noviji, koji podržavaju Bluetooth kada priključite Soundbar na televizor koristeći optički kabl.
  - Ova funkcija vam takođe omogućava da koristite meni televizora za podešavanje zvučnog polja i različita podešavanja, kao i podešavanje jačine zvuka i isključivanja zvuka.

## Metoda 1. Povezivanje pomoću optičkog kabla

### Lista za proveru pre povezivanja

- Kada su i HDMI kabl i optički kabl povezani, HDMI signal se prvi prima.
- Kada koristite optički kabl i priključci su prekriveni, obavezno prvo skinite poklopce.

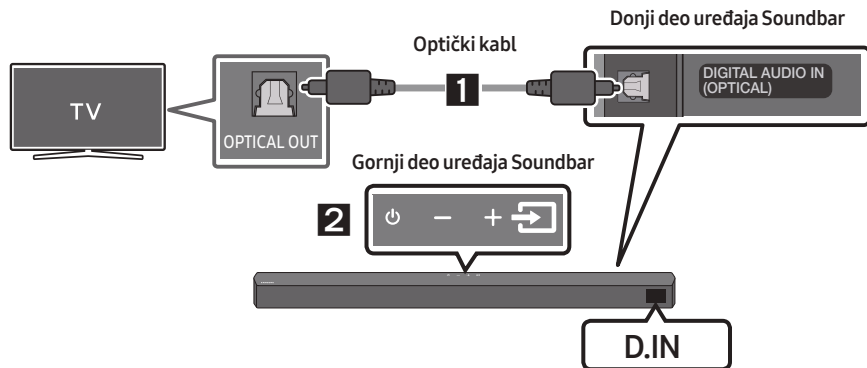



1. Povežite konektor **DIGITAL AUDIO IN (OPTICAL)** na uređaju Soundbar sa konektorom OPTICAL OUT na televizoru koristeći digitalni optički kabl.
2. Pritisnite dugme  (**Izvor**) na gornjem panelu ili na daljinskom upravljaču i potom izaberite režim „D.IN“.

## Metoda 2. Povezivanje televizora pomoću HDMI kabla

### ⚠ OPREZ

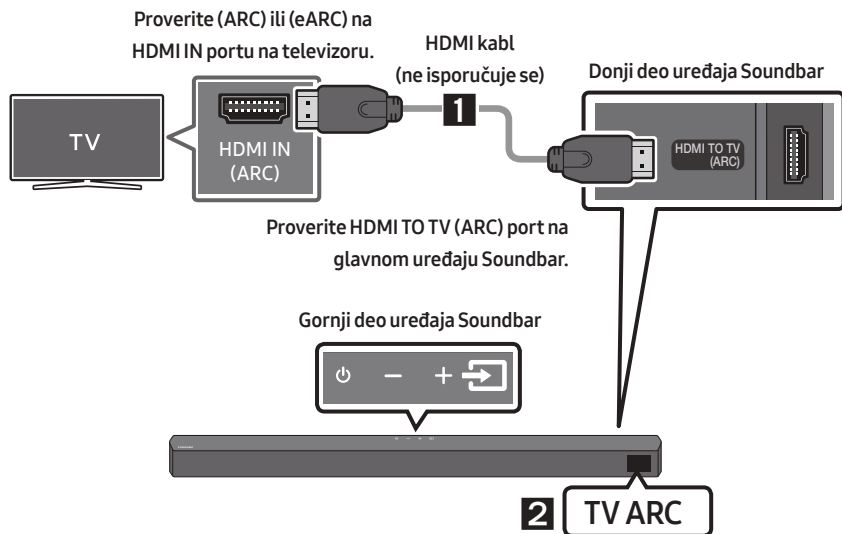
- Kada su i HDMI kabl i optički kabl povezani, HDMI signal se prvi prima.
- Da biste HDMI kablom povezali TV i Soundbar, obavezno ga priključite na priključke označene sa ARC. U suprotnom, TV možda neće emitovati zvuk.
- Preporučeni kabl je **High-Speed HDMI Cable with Ethernet**.



1. Kada su uređaj Soundbar i televizor uključeni, povežite HDMI kabl (ne isporučuje se) kao što je prikazano na slici.
2. „**TV ARC**“ će se pojaviti u prozoru ekrana glavnog uređaja Soundbar i uređaj Soundbar će reprodukovati zvuk sa televizora.
  - Ako se zvuk televizora ne čuje, pritisnite dugme  (**Izvor**) na daljinskom upravljaču ili na gornjem delu uređaja Soundbar da biste prešli u režim „**D.IN**“. Na ekranu se redom prikazuje „**D.IN**“ i „**TV ARC**“, a zvuk sa televizora se reprodukuje.
  - Ako se „**TV ARC**“ ne prikazuje u prozoru ekrana glavnog uređaja Soundbar, proverite da li je HDMI kabl (ne isporučuje se) povezan sa odgovarajućim portom.
  - Koristite dugmad za jačinu zvuka na daljinskom upravljaču televizora da biste promenili jačinu zvuka uređaja Soundbar.

## NAPOMENE

- HDMI je interfejs koji omogućava digitalni prenos video i audio podataka samo sa jednim priključkom.
- Ako televizor poseduje ARC priključak, povežite HDMI kabl sa HDMI IN (ARC) priključkom.
- Preporučujemo da koristite HDMI kabl bez jezgra ako je moguće. Ako koristite HDMI kabl sa jezgrom, koristite onaj čiji je prečnik manji od 14 mm.
- Ova funkcija nije dostupna ako HDMI kabl ne podržava ARC.
- Kada su signali emitovanja u sistemu Dolby Digital a podešavanje za „Format audio digitalnog izlaza“ na vašem TV uređaju je PCM, preporučuje se da promenite to podešavanje na Dolby Digital. Kada se to podešavanje promeni, dobićete bolji kvalitet zvuka. (U meniju televizora su upotrebljene različite reči za Dolby Digital i za PCM, u zavisnosti od toga ko je proizvođač.)

# 06 UPOTREBA BEŽIČNE VEZE SA TV-OM

## Povezivanje putem Bluetooth veze

Kada je televizor povezan preko Bluetooth-a, možete da slušate stereo zvuk bez gnjavaže oko povezivanja kablova.

- Samo jedan televizor može biti povezan u jednom trenutku.

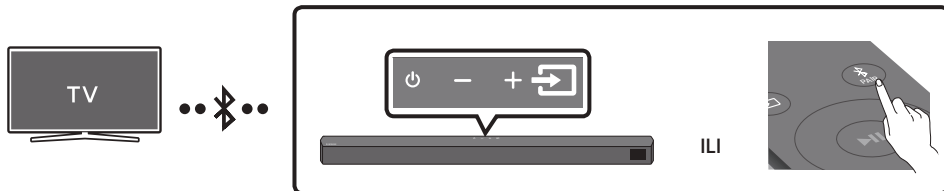

### Prvobitno povezivanje

1. Pritisnite dugme **PAIR** na daljinskom upravljaču kako biste pristupili režimu „**BT PAIRING**“.

(ILI) a. Pritisnite dugme **(Izvor)** na gornjem panelu i potom izaberite „**BT**“.  
„**BT**“ se automatski, za nekoliko sekundi, menja u „**BT PAIRING**“ ili se menja u „**BT READY**“ ako postoji evidencija o uparivanju.

- b. Kada se prikaže „**BT READY**“, pritisnite i zadržite dugme **(Izvor)** na gornjem panelu uređaja Soundbar tokom više od 5 sekundi, kako bi se prikazala poruka „**BT PAIRING**“.

2. Izaberite režim Bluetooth na televizoru. (Za više informacija, vidite priručnik za televizor.)

3. Izaberite „**[AV] Soundbar B5-Series**“ sa spiska na ekranu televizora.

Dostupan uređaj Soundbar je naznačen sa „**Needs pairing**“ ili „**Paired**“ na spisku Bluetooth uređaja na televizoru. Da biste se povezali sa uređajem Soundbar, izaberite poruku i uspostavite vezu.

- Kada je televizor povezan, na prednjem ekranu uređaja Soundbar prikazuje se **[Naziv televizora] → „BT“**.

4. Sada možete da slušate zvuk sa televizora sa uređaja Soundbar.

### Ako je povezivanje uređaja neuspešno

- Ako se na spisku prikaže prethodno povezan uređaj Soundbar sa spiska (npr. „**[AV] Soundbar B5-Series**“), izbrišite ga.
- Potom ponovite korake od 1 do 3.

### NAPOMENA



- Nakon što ste po prvi put povezali Soundbar sa vašim TV uređajem, upotrebite režim „**BT READY**“ za ponovno povezivanje.

## Prekidanje veze između uređaja Soundbar i televizora

Pritisnite dugme  (**Izvor**) na gornjem panelu ili daljinskom upravljaču i pređite u bilo koji režim koji nije „BT“:

- Za prekidanje veze je potrebno vreme, jer televizor mora da dobije odgovor od uređaja Soundbar. (Potrebno vreme može da se razlikuje, u zavisnosti od modela televizora.)
- Da biste otkazali automatsko Bluetooth povezivanje između uređaja Soundbar i televizora, na daljinskom upravljaču pritisnite dugme **Nalevo** u trajanju od 5 sekundi dok je status uređaja Soundbar „BT READY“. (uključivanje → isključivanje)

## Koja je razlika između režima BT READY i BT PAIRING?

- **BT READY** : U ovom režimu, možete da pretražujete prethodno povezane TV uređaje ili da povežete ranije povezani mobilni uređaj na Soundbar.
- **BT PAIRING** : U ovom režimu je moguće povezati novi uređaj sa uređajem Soundbar. (Pritisnite dugme  **PAIR** na daljinskom upravljaču ili pritisnite i zadržite dugme  (**Izvor**) na gornjem delu uređaja Soundbar tokom više od 5 sekundi dok je uređaj Soundbar u režimu „BT“.)

## NAPOMENE

- Ako se od vas zatraži PIN kod tokom povezivanja Bluetooth uređaja, unesite <0000>.
- U režimu Bluetooth povezivanja, Bluetooth veza se gubi ako je udaljenost između uređaja Soundbar i Bluetooth uređaja veća od 10 m.
- Uređaj Soundbar se automatski isključuje nakon 20 minuta u režimu spreman.
- Uređaj Soundbar možda neće obavljati Bluetooth pretraživanje ili se možda neće pravilno povezivati u sledećim uslovima:
  - Ako uređaj Soundbar okružuje jako električno polje.
  - Ako su dva ili više Bluetooth uređaja istovremeno upareni sa Soundbar uređajem.
  - Ako je Bluetooth uređaj isključen, nije na mestu ili je neispravan.
- Elektronski uređaji mogu izazvati radio-smetnje. Uređaje koji emituju elektromagnetne talase morate držati van dometa glavnog uređaja Soundbar, na primer, mikrotalasne rerne, uređaje sa bežičnim LAN-om itd.



# 07 POVEZIVANJE SA SPOLJNIM UREĐAJEM

Povežite ga sa spoljašnjim uređajem pomoću žičanog priključka ili Bluetooth vezom da biste zvuk spoljašnjeg uređaja reprodukovali preko uređaja Soundbar.

## Metoda 1. Povezivanje pomoću optičkog kabla

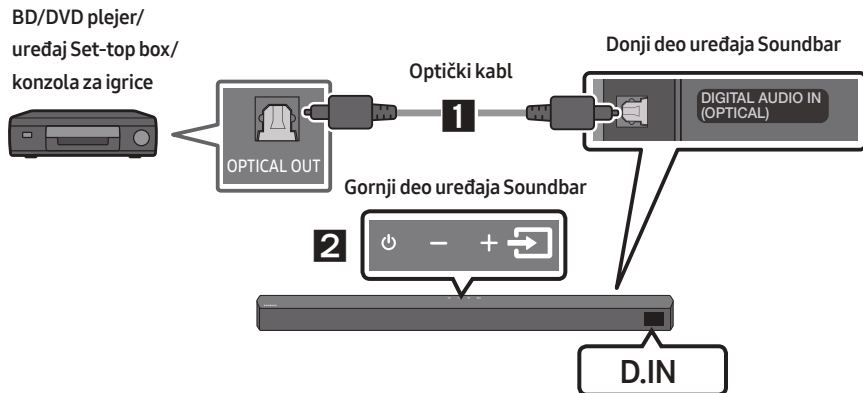

1. Povežite **DIGITAL AUDIO IN (OPTICAL)** na glavnom uređaju sa konektorom **OPTICAL OUT** na izvornom uređaju koristeći digitalni optički kabl.
2. Izaberite režim „**D.IN**“ pritiskom na dugme  (**Izvor**) na gornjem panelu ili na daljinskom upravljaču.

## Metoda 2. Povezivanje pomoću HDMI kabla

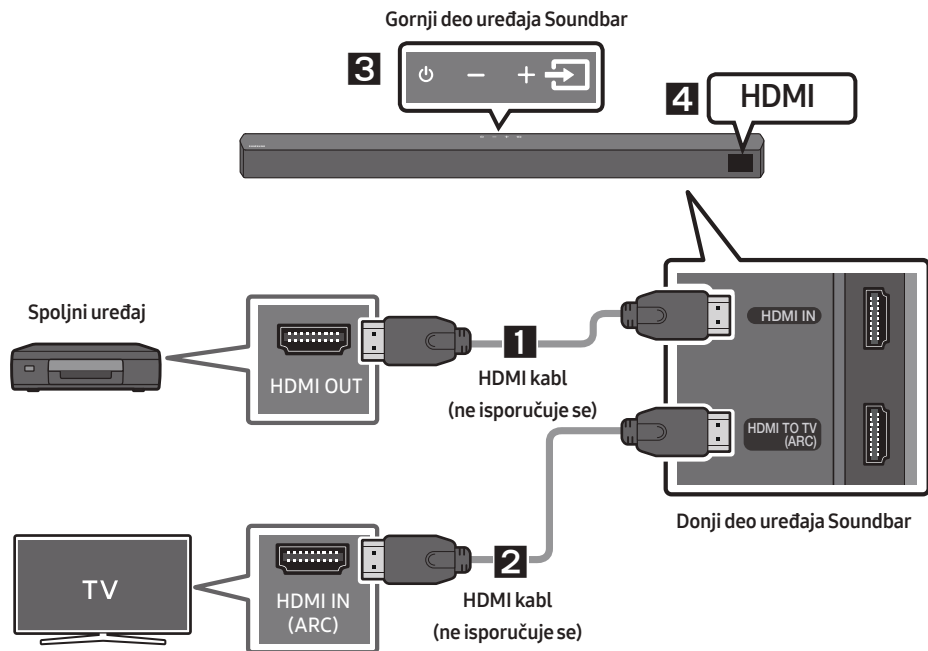

1. Priključite HDMI kabl (ne isporučuje se) iz porta **HDMI IN** na donjoj strani Soundbar-a u port HDMI OUT na digitalnom uređaju.
2. Priključite HDMI kabl (ne isporučuje se) iz porta **HDMI TO TV (ARC)** na donjoj strani Soundbar-a u port HDMI IN na TV-u.
3. Pritisnite dugme  (**Izvor**) na gornjem panelu ili na daljinskom upravljaču i potom izaberite „HDMI“.
4. „HDMI“ režim će biti prikazan na ekranu uređaja Soundbar i reprodukovat će zvuk.

# 08 POVEZIVANJE USB UREĐAJA ZA SKLADIŠTENJE

Možete da reprodukujete muzičke datoteke koje se nalaze na uređajima za skladištenje pomoću uređaja Soundbar.

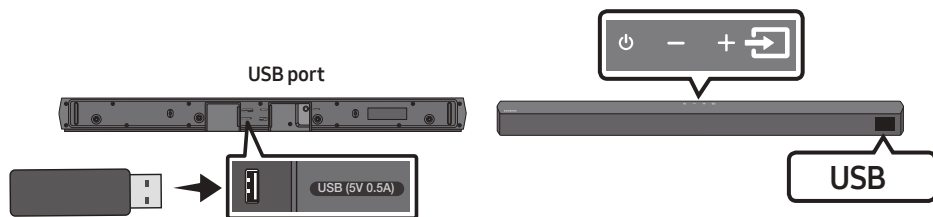

1. Priključite USB uređaj na USB port koji se nalazi na donjem delu proizvoda.
2. Pritisnite dugme  (**Izvor**) na gornjem panelu ili na daljinskom upravljaču i potom izaberite „USB“.
3. „USB“ se prikazuje na ekranu.
4. Reprodukujete muzičke datoteke sa uređaja za skladištenje pomoću uređaja Soundbar.
  - Uređaj Soundbar se automatski isključuje (Auto Power Down) ako nijedan USB uređaj nije povezan duže od 20 minuta.

## Lista kompatibilnosti

Tip datoteke	Kodek	Brzina semplanja	Brzina protoka
*.mp3	MPEG 1 Layer2	16 kHz ~ 48 kHz	80 ~ 320 kb/s
	MPEG 1 Layer3	16 kHz ~ 48 kHz	80 ~ 320 kb/s
	MPEG 2 Layer3	16 kHz ~ 48 kHz	80 ~ 320 kb/s
	MPEG 2.5 Layer3	16 kHz ~ 48 kHz	80 ~ 320 kb/s
*.wma	Wave_Format_MSAudio1	16 kHz ~ 48 kHz	56 ~ 128 kb/s
	Wave_Format_MSAudio2	16 kHz ~ 48 kHz	56 ~ 128 kb/s
*.aac	AAC	16 kHz ~ 96 kHz	48 ~ 320 kb/s
	AAC-LC	16 kHz ~ 96 kHz	128 ~ 192 kb/s 5.1-kanalni 320 kb/s
	HE-AAC	24 kHz ~ 96 kHz	48 ~ 64 kb/s 5.1-kanalni 160 kb/s
*.wav	-	16 kHz ~ 48 kHz	do 3000 kb/s
*.flac	FLAC	32 kHz ~ 192 kHz	162 ~ 8100 kb/s
*.aiff	AIFF	32 kHz ~ 192 kHz	1024 ~ 9216 kb/s
*.ogg	OGG 1.1.0	16 kHz ~ 48 kHz	50 ~ 500 kb/s

- Ako na USB uređaju ima previše sačuvanih fascikli (oko 200) i datoteka (oko 2000), Soundbar zvučniku može biti potrebno neko vreme za pristup datotekama i njihovu reprodukciju.
- Soundbar podržava samo USB uređaje sa sistemima datoteka FAT16 (~2GB), FAT32 (~2TB) ili NTFS (~2TB).

# 09 POVEZIVANJE SA MOBILNIM UREĐAJEM

## Povezivanje putem Bluetooth veze

Kada je mobilni uređaj povezan preko Bluetooth-a, možete da slušate stereo zvuk bez gnjvaže oko povezivanja kablova.

- Broj istovremenih veza je ograničen na jedan TV ili dva Bluetooth uređaja.

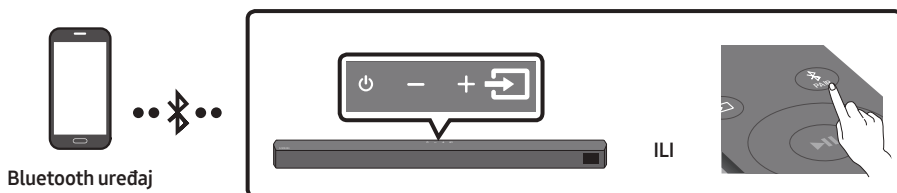

### Prvobitno povezivanje

1. Pritisnite dugme **PAIR** na daljinskom upravljaču kako biste pristupili režimu „**BT PAIRING**“.  
**(ILI)** a. Pritisnite dugme **(Izvor)** na gornjem panelu i potom izaberite „**BT**“.  
„**BT**“ se automatski, za nekoliko sekundi, menja u „**BT PAIRING**“ ili se menja u „**BT READY**“ ako postoji evidencija o uparivanju.  
b. Kada se prikaže „**BT READY**“, pritisnite i zadržite dugme **(Izvor)** na gornjem panelu uređaja Soundbar tokom više od 5 sekundi, kako bi se prikazala poruka „**BT PAIRING**“.
2. Izaberite „**[AV] Samsung Soundbar B5-Series**“ sa spiska.
  - Kada je uređaj Soundbar povezan sa Bluetooth uređajem, na prednjem ekranu se prikazuje **[Naziv Bluetooth uređaja] → „BT“**.
3. Reprodukujte muzičke datoteke sa uređaja, povezanog putem Bluetooth veze, pomoću uređaja Soundbar.



### Ako je povezivanje uređaja neuspešno

- Ako se na spisku prikaže prethodno povezan uređaj Soundbar sa spiska (npr. „**[AV] Samsung Soundbar B5-Series**“), izbrišite ga.
- Zatim ponovite korake 1 i 2.

### NAPOMENA

- Nakon što ste po prvi put povezali Soundbar sa vašim mobilni uređaj, upotrebite režim „**BT READY**“ za ponovno povezivanje.

## Koja je razlika između režima BT READY i BT PAIRING?

- **BT READY** : U ovom režimu, možete da pretražujete prethodno povezane TV uređaje ili da povežete ranije povezani mobilni uređaj na Soundbar.
- **BT PAIRING** : U ovom režimu je moguće povezati novi uređaj sa uređajem Soundbar. (Pritisnite dugme  PAIR na daljinskom upravljaču ili pritisnite i zadržite dugme  (Izvor) na gornjem delu uređaja Soundbar tokom više od 5 sekundi dok je uređaj Soundbar u režimu „BT“.)

## NAPOMENE

- Ako se od vas zatraži PIN kod tokom povezivanja Bluetooth uređaja, unesite <0000>.
- U režimu Bluetooth povezivanja, Bluetooth veza se gubi ako je udaljenost između uređaja Soundbar i Bluetooth uređaja veća od 10 m.
- Uređaj Soundbar se automatski isključuje nakon 20 minuta u režimu spreman.
- Uređaj Soundbar možda neće obavljati Bluetooth pretraživanje ili se možda neće pravilno povezivati u sledećim uslovima:
  - Ako uređaj Soundbar okružuje jako električno polje.
  - Ako se sa uređajem Soundbar istovremeno uparuje nekoliko Bluetooth uređaja.
  - Ako je Bluetooth uređaj isključen, nije na mestu ili je neispravan.
- Elektronski uređaji mogu izazvati radio-smetnje. Uređaje koji emituju elektromagnetne talase morate držati van dometa glavnog uređaja Soundbar, na primer, mikrotalasne rerne, uređaje sa bežičnim LAN-om itd.
- Soundbar uređaj podržava SBC podatke (44,1 kHz, 48 kHz).
- Povežite samo sa Bluetooth uređajem koji podržava A2DP (AV) funkciju.
- Ne možete povezivati Soundbar uređaj na Bluetooth uređaj koji podržava samo funkciju HF (Hands Free).
- Kada uparite Soundbar uređaj sa Bluetooth uređajem, biranjem opcije „[AV] Samsung Soundbar B5-Series“ sa liste skeniranih uređaja na Bluetooth uređaju režim Soundbar uređaja će se automatski promeniti u „BT“ režim.
  - Dostupno samo ako je Soundbar uređaj naveden na listi uparenih uređaja na Bluetooth uređaju. (Potrebno je da su Bluetooth uređaj i Soundbar uređaj prethodno najmanje jednom uparivani.)
- Soundbar uređaj će se pojaviti na listi traženih uređaja na Bluetooth uređaju kada se na Soundbar uređaju prikazuje tekst „BT READY“.

## Uključeno Bluetooth Power (SOUND MODE)

Ako prethodno upareni uređaj sa funkcijom Bluetooth pokuša da se upari sa uređajem Soundbar kada je uključena funkcija uključeno Bluetooth Power i kada je uređaj Soundbar isključen, uređaj Soundbar će se automatski uključiti.

1. Pritisnite i zadržite dugme **SOUND MODE** duže od 5 sekundi na daljinskom upravljaču dok je uređaj Soundbar uključen.
2. Poruka „**ON-BLUETOOTH POWER**“ će se prikazati na ekranu uređaja Soundbar.

## Otkaćinjanje Bluetooth uređaja sa uređaja Soundbar

Možete da odspojite Bluetooth uređaj sa Soundbar sistema. Pogledajte korisničko uputstvo za Bluetooth uređaj u vezi instrukcija.

- Soundbar će se odspojiti.
- Kada se prekine veza između uređaja Soundbar i Bluetooth uređaja, na prednjem ekranu uređaja Soundbar se prikazuje „BT DISCONNECTED“.

## Prekidanje veze između uređaja Soundbar i Bluetooth uređaja

Pritisnite dugme  (Izvor) na gornjem panelu ili daljinskom upravljaču, a zatim pređite u bilo koji režim osim „BT“.

- Za prekidanje veze je potrebno vreme, jer Bluetooth uređaj mora da dobije odgovor od uređaja Soundbar. (Potrebno vreme može da se razlikuje, u zavisnosti od Bluetooth uređaja)
- Kada se prekine veza između uređaja Soundbar i Bluetooth uređaja, na prednjem ekranu uređaja Soundbar se prikazuje „BT DISCONNECTED“.

### **NAPOMENE**

- U režimu Bluetooth povezivanja, Bluetooth veza se može izgubiti ako se poveća rastojanje između Soundbar-a i Bluetooth uređaja 10 m.
- Soundbar sistem se automatski isključuje nakon 20 minuta rada u stanju pripravnosti.

### **Više o Bluetooth funkciji**

Bluetooth je tehnologija koja omogućava lako međusobno povezivanje Bluetooth-kompatibilnih uređaja putem bežične veze kratkog dometa.

- Bluetooth uređaj može da prouzrokuje šum ili neispravnost, što zavisi od upotrebe, u sledećim slučajevima:
  - Kada je deo tela u kontaktu sa prijemnim / predajnim sistemom Bluetooth uređaja ili Soundbar sistema.
  - Pod uticajem električnih kolebanja zbog prepreka od strane zida, ćoška ili pregrade.
  - Kod izlaganja električnom ometanju od strane uređaja koji koriste isti frekventni opseg, uključujući i medicinsku opremu, mikrotalasne pećnice i bežične LAN mreže.
- Uparite Soundbar sistem sa Bluetooth uređajem uz održavanje malog rastojanja.
- Što je rastojanje između Soundbar sistema i Bluetooth uređaja veće, to je kvalitet lošiji. Ako rastojanje premaši radni domet Bluetooth-a, veza se gubi.
- U područjima sa slabim prijemom, Bluetooth veza možda neće funkcionisati pravilno.
- Bluetooth veza funkcioniše samo u blizini uređaja. Veza će biti automatski prekinuta ako rastojanje bude van ovog dometa. Čak i u ovom opsegu, kvalitet zvuka može da se naruši zbog prepreka kao što su zidovi ili vrata.
- Ovaj bežični uređaj može da izazove električne interferencije tokom rada.

## Povezivanje više Bluetooth uređaja

Soundbar uređaj se istovremeno može povezati sa 2 Bluetooth uređaja.



1. Povežite Soundbar uređaj sa najviše dva Bluetooth uređaja. (Pogledajte stranicu 29)
2. Reprodukujte muziku sa jednog od povezanih Bluetooth uređaja kada su povezana dva uređaja.
3. Ako se muzika reprodukuje sa Bluetooth uređaja „B” za vreme reprodukcije sa uređaja „A”, muzika počinje da se reprodukuje na uređaju „B” i automatski se zaustavlja/pauzira reprodukcija na uređaju „A”.
4. Pri upotrebi verzija starijih od AVRCP V1.4, prelazak sa jednog na drugi uređaj za reprodukciju muzike može trajati duže.

## Uparivanje više Bluetooth uređaja

### **Kako upariti više uređaja sa Soundbar-om**

1. Uključite uređaj Soundbar.
2. Samo u režimu „BT” pritisnite i zadržite dugme  (**Izvor**) na vrhu Soundbar zvučnika duže od 5 sekundi kako bi Soundbar prešao u režim „BT PAIRING”, zatim na Bluetooth uređaju uključite Bluetooth i izaberite Soundbar na listi dostupnih uređaja. Soundbar će se automatski povezati sa Bluetooth uređajem.
3. Drugi Bluetooth uređaj se može upariti i povezati sa Soundbar-om na isti način. Ako pokušate da povežete i treći uređaj, Bluetooth veza sa povezanim uređajem koji ne reprodukuje audio signal će biti raskinuta, ali će on ostati uparen sa Soundbar-om.
4. Na isti način možete upariti najviše 8 Bluetooth uređaja, ali će samo poslednja 2 istovremeno ostati povezani sa Soundbar-om.

### **NAPOMENE**

- Samo 1 Samsung TV ili 2 Bluetooth uređaja mogu istovremeno biti povezani sa Soundbar-om.
- Veza Soundbar uređaja sa Bluetooth uređajima će biti raskinuta kada se primi zahtev za povezivanje sa Samsung TV-om.
- Podrazumevana vrednost za Soundbar je „**ON-BT MULTI CONNECTION**”, ali za vraćanje na režim rada koji nema višestruku vezu sa drugog režima, pritisnite i zadržite dugme  **PAIR** na daljinskom upravljaču duže od 5 sekundi u režimu pripravnosti, sve dok se na ekranu ne pojavi „**OFF-BT MULTI CONNECTION**”.

# 10 POSTAVLJANJE ZIDNOG NOSAČA

## Mere predostrožnosti za postavljanje

- Postavite samo na vertikalni zid.
- Ne postavljajte na mestima sa visokom temperaturom ili velikom vlažnošću.
- Proverite da li je zid dovoljno čvrst da izdrži težinu proizvoda. Ako nije, ojačajte zid ili izaberite drugo mesto za postavljanje.
- Kupite i koristite zavrtnje za pričvršćivanje ili ankere koji su prikladni za tip zida koji imate (gipsana ploča, gvozdена ploča, drvo itd.). Ako je moguće, pričvrstite potporne zavrtnje u stubove zida.
- Kupite zavrtnje za zidnu montažu u skladu sa tipom i debljinom zida na koji želite da montirate uređaj Soundbar.
  - Prečnik: M5
  - Dužina: preporučuje se 35 mm ili duži.
- Pre postavljanja uređaja Soundbar na zid, povežite kablove uređaja na spoljne uređaje.
- Pre postavljanja proverite da li je jedinica isključena i iskopčana sa izvora napajanja. U protivnom bi moglo doći do strujnog udara.

## Komponente zidnog nosača



Vođica za montažu na zid



Zavrtnj držača

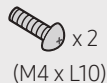

Zavrtnj



Nosača za montažu na zid

1. Postavite **Vođicu za montažu na zid** na zidnu površinu.
  - **Vođicu za montažu na zid** mora biti nivelisana.
  - Postavite uređaj Soundbar najmanje 5 cm ispod televizora, ako je televizor montiran na zid.

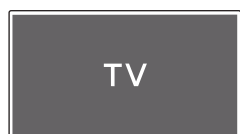

5 cm ili više

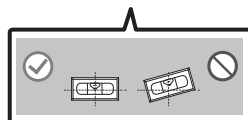
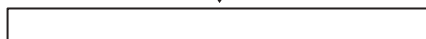



2. Poravnajte **Osu vodice za montažu na zid** sa sredinom televizora (ako montirate uređaj ispod televizora), a zatim pričvrstite **Vodica za montažu na zid** za zid koristeći traku.

- Ako ne montirate uređaj ispod televizora, postavite **Osa** na sredinu oblasti za montiranje.

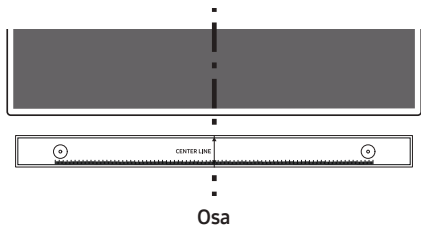

3. Koristite olovku da označite položaje rupa i uklonite **Vodica za montažu na zid**.

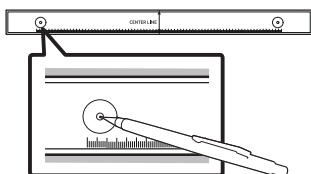

4. Burgijom odgovarajuće veličine izbušite otvor na zidu na mestu svake oznake.

- Ako oznake ne odgovaraju položajima ugradnih zavrtnja, obavezno umetnite odgovarajuće tiplove u otvore pre umetanja potpornih zavrtnja. Ako koristite tiplove, postarajte se da otvori koje izbušite budu dovoljno veliki za te tiplove.

5. Gurnite zavrtnj (ne isporučuje se) kroz svaki **Zavrtnj držača**, a zatim čvrsto uvrnite svaki zavrtnj u otvor za potporni zavrtnj.

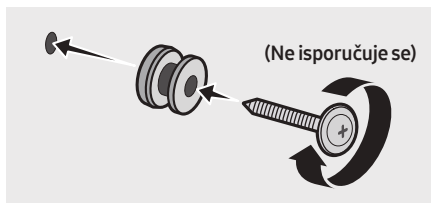

6. Montirajte 2 **Nosača za montažu na zid** u odgovarajućoj orijentaciji na dnu uređaja Soundbar, pomoću 2 **Zavrtnja**.

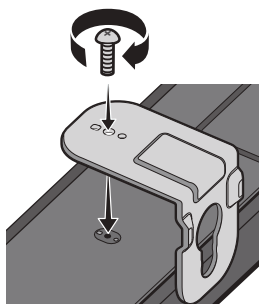

- Prilikom sklapanja noseći delovi **Nosač za montažu na zid** treba da se nalaze sa zadnje strane uređaja Soundbar.

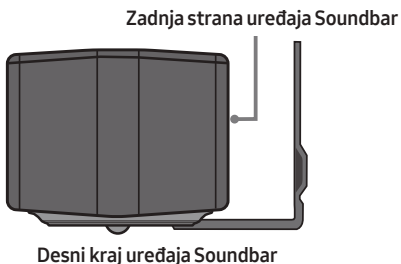

7. Postavite uređaj Soundbar sa pričvršćenim **Nosač za montažu na zid** tako što ćete okačiti **Nosač za montažu na zid** na **Zavrtnj držača** na zidu.

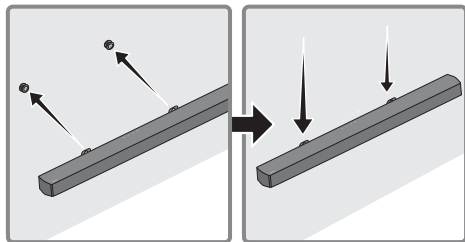

8. Gurnite uređaj Soundbar nadole kao što je prikazano u nastavku tako da **Nosači za montažu na zid** budu bezbedno pričvršćeni na **Zavrtnje držača**.

- Postavite **Zavrtnje držača** u široki (donji) deo **Nosači za montažu na zid**, a zatim gurnite **Nosače za montažu na zid** nadole tako da **Nosači za montažu na zid** budu čvrsto postavljeni na **Zavrtnje držača**.

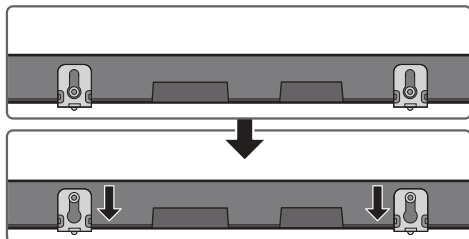

## 11 AŽURIRANJE SOFTVERA

Samsung će možda ubuduće nuditi ažuriranja za fabrički softver za Soundbar sistem.

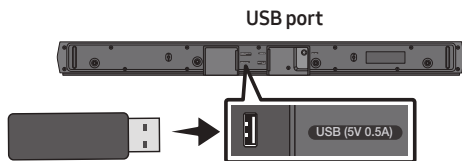

Ako je ažuriranje ponuđeno, fabrički softver možete da ažurirate povezivanjem USB uređaja sa pohranjenom ispravkom fabričkog softvera na USB port vašeg uređaja Soundbar.

Za više informacija o tome kako da preuzmete datoteke za ažuriranje, posetite internet stranicu kompanije Samsung na adresi ([www.samsung.com](http://www.samsung.com) → Support).

Zatim izaberite vrstu proizvoda ili unesite broj modela vašeg uređaja Soundbar, izaberite opciju Softver i aplikacije, a zatim opciju Preuzimanja. Imajte u vidu da se imena opcija mogu razlikovati.

### Kako proveriti verziju firmvera

1. Isključite uređaj Soundbar.
2. Pritisnite i zadržite dugme  (**Kontrola zvuka**) na daljinskom upravljaču na oko 5 sekundi.
3. Svaka od verzija se prikazuje na ekranu Soundbar-a po sledećem redosledu. (Verzija softvera → **HDMI** → **Tx** → **Rx**)
  - **Tx** : Bežični Tx modul Soundbar-a.
  - **Rx** : Bežični Rx modul Sabvufer zvučnika.
  - **PRIKAZ VERZIJE R2**
    - Zadnji R2--- nije povezan
    - Zadnji R2xxx povezan

## Postupak ažuriranja

**Važno:** Ažuriranjem funkcije se brišu sve korisničke postavke. Preporučujemo vam da zapišete svoje postavke kako biste mogli da ih lako resetujete posle ažuriranja. Imajte na umu da ažuriranje firmvera takođe resetuje vezu sabvufera.

1. Priključite USB memoriju na USB port računara.  
**Važno:** Uverite se da na toj USB memoriji nema muzičkih datoteka. To može da prouzrokuje neuspešno ažuriranje firmvera.
2. Otvorite stranicu ([samsung.com](http://samsung.com)) → izaberite Unos broja modela i unesite model svog Soundbar zvučnika. Izaberite priručnike i stavke za preuzimanje i preuzmite najnoviju softversku datoteku.
3. Sačuvajte preuzeti softver na USB uređaj i izaberite „Izvezi ovde“ da biste otpakovali fasciklu.
4. Isključite Soundbar uređaj i priključite USB memorijski uređaj na kome se nalazi ažurirana verzija softvera na USB port.
5. Uključite Soundbar i izvor promenite u režim „**USB**“. U roku od 3 minuta se prikazuje „**UPDATE**“ i započinje ažuriranje. Kada je ažuriranje završeno, Soundbar se automatski isključuje, a zatim uključuje.
6. Na gornjem panelu pritisnite dugme **— + (Jačina zvuka)** 5 sekundi. Na ekranu se pojavljuje „**INIT**“, a zatim se Soundbar isključuje. Ažuriranje je završeno.
  - Ovaj proizvod ima funkciju DUAL BOOT. Ako firmver ne uspe da se ažurira, možete ponovo da ažurirate firmver.
7. Vraćanje vaših podešavanja na uređaj Soundbar.

## Ako nije prikazano „UPDATE“

1. Isključite uređaj Soundbar, otkačite ga, a zatim ponovo povežite memorijski uređaj koji sadrži datoteke za ažuriranje za USB priključak na uređaju Soundbar.
2. Isključite napojni kabl uređaja Soundbar i ponovo ga priključite, a zatim uključite uređaj Soundbar.

### NAPOMENE

- Ažuriranje firmvera možda ne bude funkcionisalo pravilno ako su zvučne datoteke koje podržava uređaj Soundbar sačuvane na memorijskom uređaju.
- Nemojte da isključujete napajanje ili vadite USB uređaj dok se ažuriranja primenjuju. Glavna jedinica će se automatski isključiti nakon završetka ažuriranja firmvera.
- Kada se ažuriranje završi, pokreće se korisničko podešavanje u Soundbar-u tako da možete da resetujete postavke. Preporučujemo vam da pribeležite podešavanja kako biste ih jednostavno ponovo podesili nakon ažuriranja. Imajte na umu da ažuriranje firmvera resetuje i vezu sabvufera. Ako se veza sa sabvuferom nakon ažuriranja ne uspostavi automatski, pogledajte 16 stranicu. Ako ne uspe ažuriranje softvera, proverite da li je USB uređaj pokvaren.
- Korisnici operativnog sistema Mac bi trebalo da koriste MS-DOS (FAT) za USB format.
- Ažuriranje putem USB priključka možda nije dostupno, u zavisnosti od proizvođača memorijskog uređaja.

# 12 REŠAVANJE PROBLEMA

Pre nego što zatražite pomoć, proverite sledeće.

## Soundbar se ne uključuje.

- Proverite da li je kabl za napajanje Soundbar-a pravilno priključen u utičnicu.

## Soundbar nepravilno radi.

- Nakon isključivanja kabla za napajanje, ponovo ga uključite.
- Isključite i ponovo uključite spoljni uređaj i pokušajte ponovo.
- Ako nema signala, Soundbar se automatski isključuje nakon određenog vremenskog perioda. Uključite napajanje. (pogledajte stranu 7.)

## Ako daljinski upravljač ne radi.

- Usmerite daljinski upravljač direktno na Soundbar.
- Zamenite baterije novim.

## Soundbar ne emituje nikakav zvuk.

- Jačina zvuka Soundbar-a je preniska ili je zvuk prigušen. Prilagodite jačinu zvuka.
- Kada je bilo koji spoljni uređaj (STB uređaj, Bluetooth uređaj, mobilni uređaj itd.) povezan, podesite jačinu zvuka na spoljnjem uređaju.
- Za emitovanje zvuka TV-a izaberite Soundbar. (Samsung TV: Početna (🏠) → Meni → Podešavanja (⚙️) → Sva podešavanja (⚙️) → Zvuk → Izlaz zvuka → izaberite Soundbar)
- Kabl koji povezuje uređaj Soundbar ne sme biti slabo pričvršćen. Isključite kabl i ponovo ga priključite.
- Potpuno isključite kabl za napajanje, ponovo ga priključite, pa uključite napajanje.
- Inicijalizujte proizvod i pokušajte ponovo. (pogledajte stranu 36.)

## Sabvufer ne emituje nikakav zvuk.

- Proverite da li je LED lampica sa zadnje strane sabvufer zvučnika svetli plavom bojom. Ponovo priključite Soundbar i sabvufer zvučnik ako lampica treperi plavom bojom ili je crvena. (pogledajte stranu 17.)
- Mogu se pojaviti problemi ako se između Soundbar uređaja i sabvufer zvučnika nalazi prepreka. Uređaje pomerite u prostor u kome nema prepreka.
- Drugi uređaji koji u blizini emituju radiofrekventne signale mogu izazvati smetnje pri povezivanju. Zvučnik držite podalje od takvih uređaja. Keep your speaker away from such devices.
- Isključite i ponovo priključite priključak za napajanje.

## Jačina zvuka sabvufer zvučnika je preniska.

- Originalna jačina zvuka sadržaja koji reprodukujete može biti mala. Pokušajte da podesite jačinu zvuka sabvufer zvučnika. (pogledajte stranu 12.)
- Približite sebi sabvufer zvučnik.

## Ako televizor nije povezan putem HDMI TO TV (ARC) veze.

- Proverite da li je HDMI kabl pravilno priključen na ARC priključak. (pogledajte stranu 22.)
- Povezivanje može biti onemogućeno usled povezanog spoljnog uređaja (STB uređaj, konzola za igre itd.). Soundbar povežite direktno.
- HDMI-CEC možda nije aktiviran na TV-u. Uključite CEC u meniju televizora. (Samsung TV: Početna (🏠) → Meni → Podešavanja (⚙️) → Sva podešavanja (⚙️) → Povezivanje → Menadžer spoljnih uređaja → Anynet+ (HDMI-CEC) UKLJUČENO)

### Zvuk se ne čuje kada je priključen na TV u režimu HDMI TO TV (ARC).

- Vaš uređaj nije u stanju da emituje ulazni signal. Promenite zvučni izlaz TV-a u PCM ili Dolby Digital. (Za Samsung TV: Početna (🏠) → Meni → Podešavanja (⚙️) → Sva podešavanja (⚙️) → Zvuk → Napredna podešavanja → Audio format digitalnog izlaza)

### Soundbar se ne povezuje putem Bluetooth veze.

- Prilikom povezivanja sa novim uređajem, prebacite na „**BT PAIRING**“ radi povezivanja. (Pritisnite dugme **PAIR** na daljinskom upravljaču ili pritisnite dugme **(Izvor)** na kućištu na najmanje 5 sekundi.)
- Ako je Soundbar povezan sa drugim uređajem, prvo isključite taj uređaj da biste ih zamenili.
- Ponovo izvršite povezivanje nakon što ga uklonite sa liste Bluetooth zvučnika na uređaju koji povezujete. (Samsung TV: Početna (🏠) → Meni → Podešavanja (⚙️) → Sva podešavanja (⚙️) → Zvuk → Izlaz zvuka → Lista Bluetooth zvučnika)
- Automatsko povezivanje TV-a je možda onemogućeno. Kada je Soundbar u „**BT READY**“, pritisnite i zadržite dugme **Nalevo** na daljinskom upravljaču Soundbar uređaja na 5 sekundi da biste izabrali **ON-TV CONNECT**. Ako vidite **OFF-TV CONNECT**, ponovo pritisnite i zadržite dugme **Nalevo** na 5 sekundi da biste promenili izbor.
- Isključite i ponovo priključite priključak za napajanje, pa pokušajte ponovo.
- Inicijalizujte proizvod i pokušajte ponovo. (pogledajte stranu 36.)

### Zvuk nestaje prilikom povezivanja putem Bluetooth veze.

- Ako se vaš uređaj koji je povezan putem Bluetooth veze previše udalji od Soundbar zvučnika, to može da dovede do nestajanja zvuka. Pomerite uređaj bliže Soundbar zvučniku.
- Zvuk može da nestane ako je neki deo vašeg tela u kontaktu sa Bluetooth primopredajnikom ili je proizvod postavljen na metalnom komadu nameštaja. Proverite okruženje u kome je uređaj postavljen i uslove upotrebe.

### Višestruka Bluetooth veza ne funkcioniše.

- Kada se TV poveže na soundbar, višestruka Bluetooth veza možda neće raditi. Prekinite vezu između Soundbar zvučnika i TV-a i pokušajte ponovo.
- Proverite da li je postavka višestruke Bluetooth veze uključena. (Pogledajte odeljak „**Soundbar se ne povezuje putem Bluetooth veze.**“).
- Prekinite vezu uređaja koji trenutno reprodukuje, uparite uređaj koji želite da povežete, a zatim ponovo povežite prethodni uređaj.
- Ako se zvuk ne čuje čak ni nakon ispravnog povezivanja, pogledajte odeljak „**Zvuk nestaje prilikom povezivanja putem Bluetooth veze.**“.

### Soundbar se ne uključuje automatski zajedno sa TV-om.

- Kada isključite Soundbar tokom gledanja TV-a, sinhronizacija napajanja sa TV-om je onemogućena. Prvo isključite TV.

# 13 LICENCA



Manufactured under license from Dolby Laboratories. Dolby, Dolby Audio and the double-D symbol are trademarks of Dolby Laboratories Licensing Corporation.



For DTS patents, see <http://patents.dts.com>. Manufactured under license from DTS Licensing Limited. DTS, the Symbol, DTS in combination with the Symbol, DTS and the Symbol together, Virtual:X, the DTS Virtual:X logo, and DTS 2.0 Channel are registered trademarks or trademarks of DTS, Inc. in the United States and/or other countries. © DTS, Inc. All Rights Reserved.



The terms HDMI and HDMI High-Definition Multimedia Interface, and the HDMI Logo are trademarks or registered trademarks of HDMI Licensing Administrator, Inc. in the United States and other countries.



The Bluetooth® word mark and logos are registered trademarks owned by Bluetooth SIG, Inc. and any use of such marks by Samsung Electronics Co., Ltd. is under license. Other trademarks and trade names are those of their respective owners.



## [ENERGY STAR]

### ENERGY STAR qualified model only

- Your Samsung product is ENERGY STAR qualified in its factory default setting. Change to certain features, settings and functionality in this product can change the power consumption, possibly beyond the limits required for ENERGY STAR qualification.
- Environmental Protection Agency and Department of Energy. ENERGY STAR is a joint program of the Government agencies, designed to promote energy efficient products and practices.

Refer to [www.energystar.gov](http://www.energystar.gov) for more information of the ENERGY STAR Program.

### ENERGY STAR qualified model only (Applicable to Thin Client models only)

As an ENERGY STAR® Partner, SAMSUNG has determined that this product meets the ENERGY STAR® guidelines for energy efficiency.

- The ENERGY STAR Program has been to reduced greenhouse gas emissions and save energy through voluntary labeling.
- Power management setting of this product have been enabled by default, and have various timing setting from 1 minutes to 5 hours.
- The product can wake with a button press on the chassis from sleep mode.

### ENERGY STAR qualified model only (The other models)

- As an ENERGY STAR Partner, Samsung has determined that this product or product models meets the ENERGY STAR guideline for energy efficiency.

# 14 OBAVEŠTENJE O LICENCI OTVORENOG IZVORNOG KODA

Da biste poslali pitanja i zahteve u vezi sa softverom otvorenog koda obratite se grupi Samsung Open Source (<http://opensource.samsung.com>).

# 15 VAŽNA NAPOMENA O SERVISIRANJU

- Slike i ilustracije koje su upotrebljene u ovom korisničkom uputstvu date su samo kao reference i mogu se razlikovati od vašeg proizvoda.
- Administrativni troškovi mogu biti naplaćeni u sledećim slučajevima:
  - (a) tehničar je pozvan u vaš dom na vaš zahtev i ako proizvod nije u kvaru (tj. ako niste pročitali ovo korisničko uputstvo),
  - (b) vi donesete uređaj u servisni centar, a proizvod nije u kvaru (tj. ako niste pročitali ovo korisničko uputstvo).
- Iznos tih administrativnih troškova biće vam saopšten pre obavljanja bilo kakvih radova ili kućne posete.

# 16 SPECIFIKACIJE I VODIČ

## Specifikacije

Naziv modela	HW-B550
USB	5V/0,5A
Težina	2,1 kg
Dimenzije (Š x V x D)	860,0 x 59,4 x 75,0 mm
Opseg radne temperature	+5°C do +35°C
Radni opseg vlažnosti vazduha	10 % ~ 75 %
POJAČALO Nominalna izlazna snaga	160W(40Wx4)
Podržani formati za reprodukciju (DTS 2.0 i DTS Virtual:X zvuk se reprodukuje u DTS formatu.)	LPCM 2ch, Dolby Audio™ (podržani Dolby® Digital), DTS, DTS Virtual:X
IZLAZNA SNAGA BEŽIČNOG UREĐAJA BT maks. snaga predajnika SRD maks. snaga predajnika	100 mW pri 2,4 GHz – 2,4835 GHz 25 mW pri 5,725 GHz – 5,825 GHz

Naziv sabvufera	PS-WB65D
Težina	5,1 kg
Dimenzije (Š x V x D)	184,0 x 346,0 x 295,0 mm
POJAČALO Nominalna izlazna snaga	250W
IZLAZNA SNAGA BEŽIČNOG UREĐAJA SRD maks. snaga predajnika	25 mW pri 5,725 GHz – 5,825 GHz

Ukupna potrošnja energije u režimu mirovanja (W)	2,0W
Bluetooth Način deaktivacije porta	Pritisnite i zadržite dugme <b>SOUND MODE</b> tokom više od 5 sekundi kako biste isključili funkciju Bluetooth Power.

## NAPOMENE

- Samsung Electronics Co., Ltd zadržava pravo da promeni specifikacije bez prethodne najave.
- Težina i dimenzije su približne.



Kompanija Samsung ovim izjavljuje da je ova radio-oprema u skladu sa Direktivom 2014/53/EU i relevantnim zakonskim odredbama Ujedinjenog Kraljevstva.

Ceo tekst izjave o usklađenosti dostupan je na sledećoj internet adresi: <http://www.samsung.com>; idite na stavku Podrška i unesite naziv modela.

Ova oprema sme da se koristi u svim državama članicama EU i Ujedinjenom Kraljevstvu.



**[Ispravno odlaganje baterija za ovaj uređaj]**

#### **(Primenjuje su u zemljama sa odvojenim sistemima za prikupljanje otpada)**

Ova oznaka na bateriji, priručniku ili na pakovanju znači da baterija u ovom proizvodu ne sme da se odloži sa ostalim otpadom iz domaćinstva, kada prestane da radi. Tamo gde postoje sledeće oznake hemijskih elemenata Hg, Cd ili Pb, to označava da baterija sadrži živu, kadmijum ili olovo u količinama iznad nivoa dozvoljenog prema direktivi EC Directive 2006/66.

Ukoliko se baterije ne odlože na pravilan način, ove supstance mogu biti štetne po zdravlje ili po životnu okolinu.

Da biste zaštitili prirodna bogatstva i da biste promovisali ponovnu upotrebu recikliranog materijala, odvojite baterije od ostalog otpada i reciklirajte ih pomoću svog lokalnog sistema za reciklažu baterija.



**Pravilno odlaganje ovog proizvoda  
(Odlaganje električne i elektronske opreme)**

#### **(Primenjuje su u zemljama sa odvojenim sistemima za prikupljanje otpada)**

Ovo obeležje na proizvodu, dodaci ili dokumentacija označavaju to da proizvod i njegovi elektronski dodaci (npr. punjač, slušalice, USB kabl) ne bi smeli da se odlažu zajedno sa ostalim otpadom iz domaćinstva, kada im istekne vek trajanja. Da biste sprečili moguće ugrožavanje čovekove okoline ili ljudskog zdravlja usled nekontrolisanog odlaganja, odvojite ove proizvode od ostalog otpada i odgovorno ga reciklirajte kako biste promovisali trajnu ponovnu upotrebu materijalnih resursa.

Kućni korisnici treba da se obrate prodavcu kod koga su kupili ovaj proizvod ili lokalnoj državnoj ustanovi kako bi se upoznali sa detaljima o mestu i načinu na koji mogu da izvrše recikliranje ovih proizvoda koje će biti bezbedno po čovekovu okolinu.

Poslovni korisnici treba da se obrate dobavljaču i provere uslove i odredbe ugovora o kupovini. Ovaj proizvod i njegovi elektronski dodaci prilikom odlaganja ne treba da se mešaju sa ostalim komercijalnim otpadom.

Za više informacija o posvećenosti životnoj sredini i o regulatornim obavezama kompanije Samsung, npr. REACH, WEEE, Baterije, posetite:

[www.samsung.com/uk/aboutsamsung/sustainability/environment/our-commitment/data/](http://www.samsung.com/uk/aboutsamsung/sustainability/environment/our-commitment/data/)









# VARNOSTNI PODATKI

## VARNOSTNA OPOZORILA

ZARADI NEVARNOSTI ELEKTRIČNEGA UDARA NE ODPIRAJTE ZADNJEGA (HRBTNEGA) POKROVA.

NAPRAVA NIMA DELOV, KI BI JIH LAHKO POPRAVIL UPORABNIK. SERVIS NAJ OPRAVI USTREZNO USPOSOBLJENA OSEBA.

V spodnji razpredelnici poiščite razlage simbolov, ki so lahko navedeni na vašem izdelku Samsung.

	<b>POZOR</b> <b>NEVARNOST</b> <b>ELEKTRIČNEGA UDARA.</b> <b>NE ODPIRAJTE.</b>	
	Ta simbol označuje visoko napetost v notranjosti. Priti v kakršen koli stik s katerim koli delom v notranjosti naprave je nevarno.	
	Ta simbol označuje, da je izdelku priložena pomembna dokumentacija o njegovi uporabi in vzdrževanju.	
	Izdelek razreda II: Ta simbol označuje, da izdelek ne potrebuje varnostne povezave z električno ozemljitvijo. Če tega simbola ni na izdelku z napajalnim kablom, izdelek MORA biti priključen v zaščiteno vtičnico (ozemljitev).	
	Napetost izmeničnega toka: Ta simbol označuje, da je nazivna napetost s tem simbolom napetost izmeničnega toka.	
	Napetost enosmernega toka: Ta simbol označuje, da je nazivna napetost s tem simbolom napetost enosmernega toka.	
	Pozor, preberite navodila za uporabo: Ta simbol svetuje uporabniku, da si v uporabniškem priročniku prebere dodatne varnostne informacije.	

## OPOZORILO

- Izpostavljanje naprave padavinam ali vlagi poveča nevarnost požara ali električnega udara.

## POZOR

- ZA ZMANJŠANJE NEVARNOSTI ELEKTRIČNEGA UDARA VTIKAČ DO KONCA POTISNITE V VTIČNICO.
- Naprava naj bo vedno vključena v ozemljeno električno vtičnico.
- Če želite napravo izključiti iz električnega omrežja, izvlecite vtičač, katerega napajalni kabel naj bo prosto dostopen, iz vtičnice.
- Naprave ne izpostavljajte kapljanju ali pljuskom tekočine. Na napravo ne postavljajte predmetov, napolnjenih s tekočino, na primer vaz.
- Če želite napravo popolnoma izključiti, morate izvleči vtič iz električne vtičnice. Zato mora biti vtič vedno hitro in preprosto dostopen.

# PREVIDNOSTNI UKREPI









1. Zagotovite, da je izmenični tok v vašem domu skladen z zahtevami, navedenimi na identifikacijski nalepki na spodnji strani izdelka. Napravo namestite na vodoravno in čvrsto podlago (pohištvo) z ustreznim prostorom za prezračevanje 7–10 cm. Prezračevalne reže ne smejo biti pokrite. Naprave ne postavljajte na ojačevalnik ali drugo opremo, ki se segreva. Naprava je namenjena za neprekinjeno uporabo. Če želite napravo v popolnoma izklopiti, izvlcite vtič iz omrežne vtičnice. Napravo izklopite iz omrežne vtičnice, če je dlje časa ne boste uporabljali.
2. Med neurji vtikač izključite iz električne vtičnice. Zvišana napetost, ki jo povzroči strela, lahko poškoduje napravo.
3. Naprave ne izpostavljajte neposredni sončni svetlobi ali drugim virom toplote. To lahko povzroči pregrevanje in okvaro naprave.
4. Zaščitite napravo pred vlago (npr. vazami) in prekomerno toploto (npr. kaminom) ali napravami, ki ustvarjajo močno elektromagnetno valovanje. Če pride do okvare naprave, napajalni kabel izključite iz vtičnice. Naprava ni primerna za industrijsko rabo. Izdelek uporabljajte le za osebno uporabo. Če napravo ali ploščo hranite v hladnem prostoru, lahko pride do kondenzacije. Če napravo prevažate v zimskem času, pred uporabo počakajte približno 2 uri, da se segreje na sobno temperaturo.
5. Baterije, ki se uporabljajo skupaj s tem izdelkom, vsebujejo okolju nevarne kemikalije. Baterij ne zavržite skupaj z ostalimi gospodinjskimi odpadki. Baterij ne odvrzite v ogenj. Baterij ne vežite kratko in jih ne razstavljajte ali pregrevajte.  
**POZOR :** Če baterija ni pravilno zamenjana, obstaja nevarnost eksplozije. Zamenjajte jo samo z baterijo iste ali enakovredne vrste.

# VSEBINA

<b>01</b>	<b>Preverjanje komponent</b>	<b>6</b>
<b>02</b>	<b>Pregled izdelka</b>	<b>7</b>
	Sprednja plošča/zgornja plošča zvočnika Soundbar	7
	Spodnja plošča zvočnika Soundbar	8
<b>03</b>	<b>Uporaba daljinskega upravljalnika</b>	<b>9</b>
	Vstavljanje baterij pred uporabo daljinskega upravljalnika (2 bateriji AAA)	9
	Kako uporabljati daljinski upravljalnik	9
	Uporaba skritih gumbov (gumbov z več kot eno funkcijo)	13
	Izhodne specifikacije za različne načine zvočnega učinka	13
	Nastavljanje glasnosti zvočnika Soundbar z daljinskim upravljalnikom za televizor	14
<b>04</b>	<b>Povezovanje zvočnika Soundbar</b>	<b>15</b>
	Priključitev v električno napajanje	15
	Povezovanje zvočnika Soundbar z globokotonskim zvočnikom	16
	Povezovanje zvočnika SWA-9100S (naprodaj ločeno) z zvočnikom Soundbar	19
<b>05</b>	<b>Uporaba ožičene povezave s Televizorjem</b>	<b>21</b>
	Metoda 1. Povezovanje z optičnim kablom	21
	Metoda 2. Povezovanje televizorja s kablom HDMI	22
<b>06</b>	<b>Uporaba brezžične povezave s Televizorjem</b>	<b>24</b>
	Povezovanje prek funkcije Bluetooth	24

<b>07</b>	<b>Povezovanje zunanje naprave</b>	<b>26</b>
	Metoda 1. Povezovanje z optičnim kablom	26
	Metoda 2. Povezovanje s kablom HDMI	27
<b>08</b>	<b>Povezovanje naprave za shranjevanje USB</b>	<b>28</b>
<b>09</b>	<b>Povezovanje mobilne naprave</b>	<b>29</b>
	Povezovanje prek vmesnika Bluetooth	29
<b>10</b>	<b>Namestitev stenskega nosilca</b>	<b>33</b>
	Previdnostni ukrepi pri namestitvi	33
	Komponente stenskega nosilca	33
<b>11</b>	<b>Posodobitev programske opreme</b>	<b>35</b>
	Kako preveriti različico vdelane programske opreme?	35
	Postopek posodobitve	36
	Če se sporočilo UPDATE ne pojavi	36
<b>12</b>	<b>Odpravljanje napak</b>	<b>37</b>
<b>13</b>	<b>Licenca</b>	<b>39</b>
<b>14</b>	<b>Obvestilo o odprtokodnih licencah</b>	<b>40</b>
<b>15</b>	<b>Pomembno obvestilo o servisiranju</b>	<b>40</b>
<b>16</b>	<b>Specifikacije in vodnik</b>	<b>41</b>
	Tehnične lastnosti	41

# 01 PREVERJANJE KOMPONENT





			
Glavna enota zvočnika Soundbar	Globokotonski zvočnik	Daljinski upravljalnik/Baterije	
			
Napajalni kabel (Globokotonski zvočnik, Soundbar)	Napetostni pretvornik AC/DC (Soundbar)	Optični kabel	
			
Priročnik za namestitev na steno	Držalo vijaka	Vijak (M4 x L10)	Stenskega nosilca

- Za več informacij o električnem napajanju in porabi električne energije si oglejte oznako na izdelku. (Oznaka : Spodnji del Glavne enote Zvočnika Soundbar)
- Za nakup dodatnih delov ali izbirnih kablov se obrnite na Samsungov servisni center ali podporo za stranke.
- Priključek za omrežno vtičnico se lahko razlikuje glede na območje, lahko pa je že integriran v adapter za izmenični/enosmerni tok.
- Pripomočki se lahko na videz nekoliko razlikujejo od zgoraj prikazanih.
- Oblika in specifikacije se lahko spremenijo brez predhodnega opozorila.

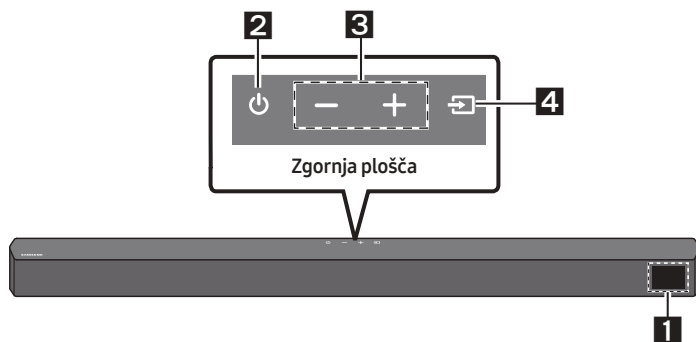
## 02 PREGLED IZDELKA

### Sprednja plošča/zgornja plošča zvočnika Soundbar



<b>1</b>	<b>Zaslon</b> Prikazuje stanje izdelka in trenutni način.												
<b>2</b>	<b>Gumb  (Vklop)</b> Izdelek vklopi in izklopi. <ul style="list-style-type: none"><li>• <b>Funkcija Auto Power Down</b> Enota se v naslednjih primerih samodejno izklopi.<ul style="list-style-type: none"><li>– Način <b>D.IN / HDMI / BT / USB</b> : Če ni zvočnega signala 20 minut.</li></ul></li></ul>												
<b>3</b>	<b>Gumb   (Glasnost)</b> Prilagodi glasnost. <ul style="list-style-type: none"><li>• Ko je glasnost prilagojena, se stopnja glasnosti prikaže na sprednjem zaslonu zvočnika Soundbar.</li></ul>												
<b>4</b>	<b>Gumb  (Vir)</b> Izbere vhodni način vira. <table border="1"><thead><tr><th>Vhodni način</th><th>Zaslon</th></tr></thead><tbody><tr><td>Optični digitalni vhod</td><td>D.IN</td></tr><tr><td>Vhod ARC (HDMI OUT)</td><td>D.IN → TV ARC (samodejna pretvorba)</td></tr><tr><td>Vhod HDMI</td><td>HDMI</td></tr><tr><td>Način BLUETOOTH</td><td>BT</td></tr><tr><td>Način USB</td><td>USB</td></tr></tbody></table> <ul style="list-style-type: none"><li>• Za vklop načina »<b>BT PAIRING</b>« spremenite v način »<b>BT</b>« in pridržite gumb  (<b>Vir</b>) za več kot 5 sekund.</li></ul>	Vhodni način	Zaslon	Optični digitalni vhod	D.IN	Vhod ARC (HDMI OUT)	D.IN → TV ARC (samodejna pretvorba)	Vhod HDMI	HDMI	Način BLUETOOTH	BT	Način USB	USB
Vhodni način	Zaslon												
Optični digitalni vhod	D.IN												
Vhod ARC (HDMI OUT)	D.IN → TV ARC (samodejna pretvorba)												
Vhod HDMI	HDMI												
Način BLUETOOTH	BT												
Način USB	USB												

- Ko priklopite napajalni kabel, bo tipka za vklop začela delovati v 4 do 6 sekundah.
- Ko boste vklopili enoto, se bo zvok začel oddajati s 4-5-sekundnim zamikom.
- Če želite poslušati samo zvok z zapisa Soundbar, morate izključiti zvočnike televizorja v meniju za avdio nastavitve vašega TV-ja. Za več informacij glejte uporabniški priročnik, ki je bil priložen vašemu televizorju.

## Spodnja plošča zvočnika Soundbar

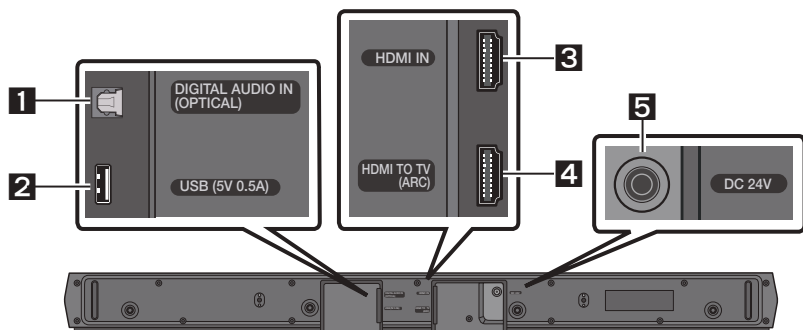

<b>1</b>	<b>DIGITAL AUDIO IN (OPTICAL)</b> Povežite z digitalnim (optičnim) izhodom zunanje naprave.
<b>2</b>	<b>USB (5V 0.5A)</b> Tukaj povežite napravo USB za predvajanje glasbenih datotek v napravi USB prek zvočnika Soundbar.
<b>3</b>	<b>HDMI IN</b> Hkrati vnaša digitalne video in zvočne signale s kablom HDMI. Povežite z izhodom HDMI zunanje naprave.
<b>4</b>	<b>HDMI TO TV (ARC)</b> Povežite s priključkom HDMI (ARC) v televizorju.
<b>5</b>	<b>DC 24V (Vhodno napajanje)</b> Povežite napetostni pretvornik.

- Če želite kabel napajalnika za enosmerni/izmenični tok izključiti iz stenske vtičnice, izvlecite priključek. Ne vlecite kabla.
- Te enote ali drugih delov ne priključujte v vtičnico z izmeničnim tokom, dokler vse povezave med deli niso končane.



# 03 UPORABA DALJINSKEGA UPRAVLJALNIKA

## Vstavljanje baterij pred uporabo daljinskega upravljalnika (2 bateriji AAA)



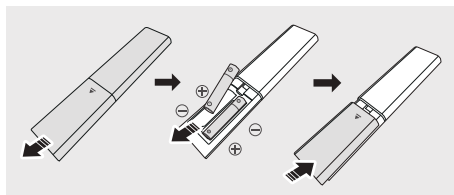

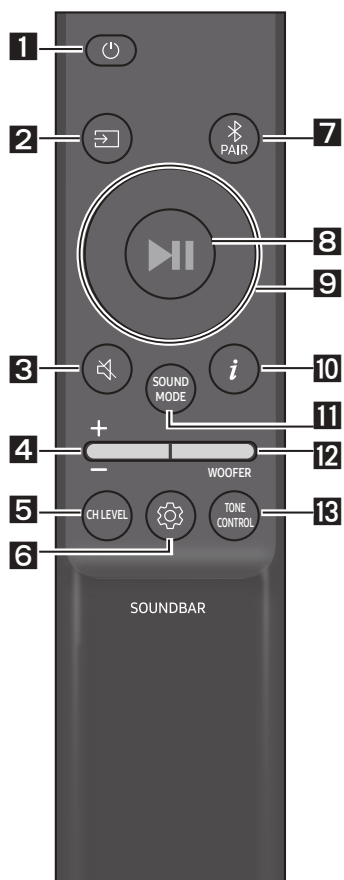

Zadnji pokrov potiskajte v smeri puščice tako, da ga popolnoma odstranite. Vstavite 2 bateriji AAA (1,5V), tako da sta njuni polariteti pravilno usmerjeni. Zadnji pokrov potisnite nazaj na mesto.







## Kako uporabljati daljinski upravljalnik





<b>1</b>	 Vklop	Vklopi ali izklopi zvočnik Soundbar.
<b>2</b>	 Vir	Pritisnite za izbor vira, povezanega z zvočnikom Soundbar.
<b>3</b>	 Nemo	Za utišanje zvoka pritisnite gumb  ( <b>Nemo</b> ). Za ponovni vklop zvoka pritisnite gumb še enkrat.
<b>4</b>	 Glasnost	  Za prilagoditev glasnosti pritisnite gumb gor ali dol. <ul style="list-style-type: none"><li>• <b>Nemo</b> Pritisnite gumb <b>Glasnost</b>, da utišate zvok. Za ponovni vklop zvoka pritisnite gumb še enkrat.</li></ul>

<p><b>5</b></p>	 <p><b>CH LEVEL</b></p>	<p>S pritiskanjem gumba lahko nastavite glasnost posameznega zvočnika.</p> <ul style="list-style-type: none"> <li>• Z gumbom izberite <b>VIRTUAL CENTER LEVEL</b> in nato z gumboma <b>Gor/Dol</b> nastavite glasnost med -6 in +6.</li> <li>• Ko so priključeni zadnji zvočniki (na prodaj ločeno), je podprta nastavitve <b>REAR LEVEL</b>. Da bi nastavili glasnost <b>REAR LEVEL</b> med -6 in +6 uporabite gumba <b>Gor/Dol</b>.</li> </ul>
<p><b>6</b></p>	 <p><b>Upravljanje zvoka</b></p>	<p>S pritiskom gumba lahko nastavite želeno zvočno funkcijo. Želene nastavitve lahko prilagodite z gumboma <b>Gor/Dol</b>.</p> <p><b>AUDIO SYNC → NIGHT MODE ON/OFF → VOICE ENHANCE ON/OFF</b></p> <ul style="list-style-type: none"> <li>- <b>AUDIO SYNC</b> Če slika na televizorju in zvok iz zvočnika Soundbar nista sinhronizirana, pritisnite gumb  (<b>Upravljanje zvoka</b>), da izberete <b>AUDIO SYNC</b>, in nato z gumboma <b>Gor/Dol</b> nastavite zamik zvoka med 0 in 300 milisekundami. (Ni na voljo v načinu »USB« ali »BT«.)</li> <li>- <b>NIGHT MODE ON/OFF</b> Ta način je optimiziran za nočno gledanje, saj so nastavitve tako nastavljene, da zmanjšajo glasnost in obenem ohranijo čistost dialoga.</li> <li>- <b>VOICE ENHANCE ON/OFF</b> Ta način olajša poslušanje govora v filmih in na TV.</li> <li>• Zvočne funkcije <b>NIGHT MODE</b> in <b>VOICE ENHANCE</b> lahko nastavite na <b>ON/OFF</b> z gumboma <b>Gor/Dol</b>.</li> <li>• Za prilagoditev zvoka za vsak frekvenčni pas pritisnite gumb  (<b>Upravljanje zvoka</b>) in ga pridržite približno 5 sekund. Z gumboma <b>Levo/Desno</b> lahko izbirate med 150 Hz, 300 Hz, 600 Hz, 1,2 kHz, 2,5 kHz, 5 kHz in 10 kHz, z gumboma <b>Gor/Dol</b> pa lahko vsako nastavite med -6 in +6. (Poskrbite, da je način zvoka nastavljen na »STANDARD«.)</li> </ul>
<p><b>7</b></p>	 <p><b>Bluetooth PAIR</b></p>	<p>Zvočnik Soundbar preklopite v način seznanjanja Bluetooth. Pritisnite gumb  <b>PAIR</b> in počakajte, da se zaslon »BT PAIRING« poveže z novo napravo Bluetooth.</p>
<p><b>8</b></p>	 <p><b>Predvajanje/ Začasna ustavitev</b></p>	<p>S pritiskom na gumb lahko glasbo tudi predvajate ali začasno ustavite.</p>

<p><b>9</b></p>	 <p>Gor/Dol/ Levo/Desno</p>	 <p>Pritisnite izbrano območje, da izberete Gor/Dol/Levo/Desno.</p> <p>Pritisnite Gor/Dol/Levo/Desno na gumbu, da izberete ali nastavite funkcije.</p> <ul style="list-style-type: none"> <li>• <b>Ponavljanje</b> Če želite uporabiti funkcijo Repeat v načinu »USB«, pritisnite gumb <b>Gor</b>.</li> <li>• <b>Preskakovanje glasbe</b> Pritisnite gumb <b>Desno</b>, da izberete naslednjo glasbeno datoteko. Pritisnite gumb <b>Levo</b>, da izberete prejšnjo glasbeno datoteko.</li> <li>• <b>ID SET</b> Pritisnite gumb <b>Gor</b> in ga pridržite 5 sekund, da dokončate nastavev <b>ID SET</b> (pri vzpostavljanju povezave z brezžičnim globokotonskim zvočnikom ali brezžičnimi zadnjimi zvočniki).</li> </ul>
<p><b>10</b></p>	 <p>Informacije</p>	<p>Ko pritisnete ta gumb, se prikažejo informacije za vsak način. (Glejte stran 7.)</p>

<p><b>11</b></p> <p></p> <p><b>SOUND MODE</b></p>	<p>S pritiskom gumba lahko izberete želeni način zvoka.</p> <p><b>SURROUND SOUND → BASS BOOST → GAME → ADAPTIVE → DTS VIRTUAL:X → STANDARD</b></p> <ul style="list-style-type: none"> <li>- <b>SURROUND SOUND</b> Zagotavlja širše zvočno polje kot standardna nastavitvev.</li> <li>- <b>BASS BOOST</b> Način zvočnega polja, ki poudari nizke tone.</li> <li>- <b>GAME</b> Zagotavlja stereofonski zvok za pristno doživetje dogajanja med igranjem iger.</li> <li>- <b>ADAPTIVE</b> Sproti analizira vsebino in samodejno zagotavlja optimalno zvočno polje na podlagi značilnosti vsebine.</li> <li>- <b>DTS VIRTUAL:X</b> Prostorski 3D-zvok z vsako vsebino.</li> <li>- <b>STANDARD</b> To je izhod za izvorni zvok.</li> </ul> <ul style="list-style-type: none"> <li>• <b>DRC (Dynamic Range Control)</b> Omogoča uporabo nadzora dinamičnega obsega pri predvajanju posnetkov Dolby Digital. Če želite vklopiti ali izklopiti funkcijo DRC (Dynamic Range Control), ko je Soundbar izklopljen, pritisnite in za več kot 5 sekund pridržite gumb <b>SOUND MODE</b>. Če je funkcija DRC vklopljena, so glasni zvoki zmanjšani. (Zvok je lahko popačen.)</li> <li>• <b>Bluetooth Power</b> Ta funkcija samodejno vklopi zvočnik Soundbar, ko prejme zahtevo za povezavo od predhodno povezanega televizorja ali naprave Bluetooth. Ta nastavev je privzeto vklopljena. <ul style="list-style-type: none"> <li>- Če želite izklopiti funkcijo Bluetooth Power, pritisnite in več kot 5 sekund držite gumb <b>SOUND MODE</b>.</li> </ul> </li> </ul>
<p><b>12</b></p> <p></p> <p><b>WOOFER RAVEN ZA WOOFER (BAS)</b></p>	<div style="display: flex; justify-content: space-around;">   </div> <p>Za prilagoditev glasnosti globokotonskega zvočnika (nizkih tonov) na -12 ali od -6 do +6 pritisnite gumb gor ali dol. Če želite glasnost globokotonskega zvočnika (nizkih tonov) nastaviti na 0 (privzeto), pritisnite gumb.</p>
<p><b>13</b></p> <p></p> <p><b>TONE CONTROL</b></p>	<p>S pritiskanjem gumba lahko nastavite glasnost visokega ali nizkega zvoka.</p> <ul style="list-style-type: none"> <li>• Z gumbom izberite <b>TREBLE</b> ali <b>BASS</b> in nato z gumboma <b>Gor/Dol</b> nastavite glasnost med -6 in +6.</li> </ul>

## Uporaba skritih gumbov (gumbov z več kot eno funkcijo)

Skriti gumbi		Referenčna stran
Gumb za daljinsko upravljanje	Funkcija	
WOOFER (Gor)	Vklop/izklop funkcije Daljinski upravljalnik za televizor (V pripravljenosti)	Stran 14
Levo	Vklop/izklop samodejne povezave s televizorjem (BT pripravljen)	Stran 25
Gor	ID SET	Stran 11
 (Upravljanje zvoka)	7 Band EQ	Stran 10
SOUND MODE	DRC ON/OFF (V pripravljenosti)	Stran 12
	Bluetooth Power	Stran 12
 PAIR	Več povezav Bluetooth – vklop/izklop (V pripravljenosti)	Stran 32

## Izhodne specifikacije za različne načine zvočnega učinka

Učinek		Vhod	Izhod	
			Komplet brez brezžičnega zadnjega zvočnika	S kompletom brezžičnih zadnjih zvočnikov
 SOUND MODE	SURROUND SOUND	2.0 kanala	2.1 kanala	4.1 kanala
		5.1 kanala	2.1 kanala	4.1 kanala
	BASS BOOST	2.0 kanala	2.1 kanala	4.1 kanala
		5.1 kanala	2.1 kanala	4.1 kanala
	GAME	2.0 kanala	2.1 kanala	4.1 kanala
		5.1 kanala	2.1 kanala	4.1 kanala
	ADAPTIVE	2.0 kanala	2.1 kanala	4.1 kanala
		5.1 kanala	2.1 kanala	4.1 kanala
	DTS VIRTUAL:X	2.0 kanala	2.1 kanala	4.1 kanala
		5.1 kanala	2.1 kanala	4.1 kanala
	STANDARD	2.0 kanala	2.1 kanala	2.1 kanala
		5.1 kanala	2.1 kanala	2.1 kanala

- Komplet z brezžičnim zadnjim zvočnikom je na prodaj ločeno. Če želite kupiti komplet, se obrnite na prodajalca, pri katerem ste kupili zvočnik Soundbar.

# Nastavljanje glasnosti zvočnika Soundbar z daljinskim upravljalnikom za televizor

Glasnost zvočnika Soundbar nastavite z daljinskim upravljalnikom televizorja.

- To funkcijo lahko uporabljate le z daljinskimi upravljalniki IR. Daljinski upravljalniki Bluetooth (daljinski upravljalniki, ki jih je treba seznaniti) niso podprti.
- Če želite uporabljati to funkcijo, zvočnik televizorja nastavite na **Zunanji zvočnik**.
- Proizvajalci, ki podpirajo to funkcijo:  
Samsung, VIZIO, LG, Sony, Sharp, PHILIPS, PANASONIC, TOSHIBA, Hisense, RCA

1. Izklopite zvočnik Soundbar.
2. Pritisnite gumb **WOOFER** in ga držite 5 sekund.

Vsakokrat, ko pritisnete gumb **WOOFER** navzgor in ga pridržite 5 sekund, se način spremeni v tem vrstnem redu: »**OFF-TV REMOTE**« (privzeti način), »**SAMSUNG-TV REMOTE**«, »**ALL-TV REMOTE**«.

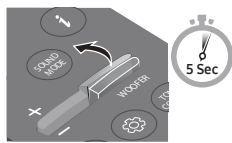
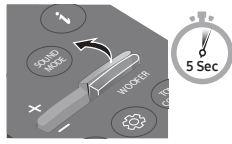
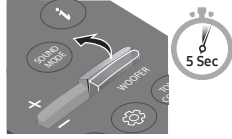
Gumb na daljinskem upravljalniku	Prikaz	Stanje
	(Privzeti način) <b>OFF-TV REMOTE</b>	Onemogočite daljinski upravljalnik televizorja.
	<b>SAMSUNG-TV REMOTE</b>	Omogočite daljinski upravljalnik IR televizorja Samsung.
	<b>ALL-TV REMOTE</b>	Omogočite daljinski upravljalnik IR televizorja drugega proizvajalca.

# 04 POVEZOVANJE ZVOČNIKA SOUNDBAR

## Priključitev v električno napajanje

Uporabite napajalne komponente, da globokotonski zvočnik in zvočnik Soundbar priključite na električno napajanje v naslednjem vrstnem redu:

1. Napajalni kabel priključite v globokotonski zvočnik.
2. Izhodni napajalni kabel priključite v napetostni pretvornik in nato v zvočnik Soundbar.
3. Napajalni kabel priključite v vtičnico.

Oglejte si spodnje slike.

- Za več informacij o potrebni električni energiji in porabi električne energije si oglejte oznako na izdelku. (Oznaka: Spodnji del glavne enote zvočnika Soundbar)

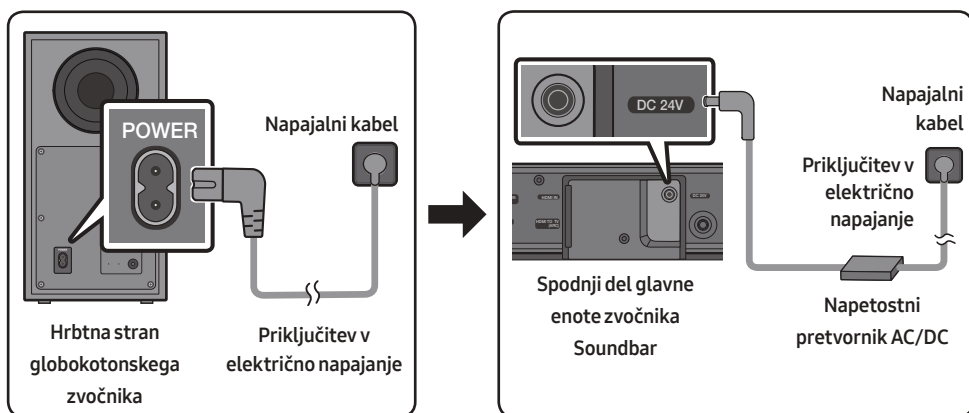

- Napetostni pretvornik AC/DC postavite ravno na mizo ali tla. Če napetostni pretvornik AC/DC postavite tako, da je z napajalnim kablom obrnjen navzgor, lahko voda ali drugi predmeti vstopijo v pretvornik in povzročijo njegovo nepravilno delovanje.

# Povezovanje zvočnika Soundbar z globokotonskim zvočnikom



Ko je globokotonski zvočnik povezan, lahko uživate v bogatem basu.

## Samodejna povezava med globokotonskim zvočnikom in zvočnikom Soundbar

Ko priključite napajalna kablja v zvočnik Soundbar in globokotonski zvočnik in ju vklopite, se bo globokotonski zvočnik samodejno povezal z zvočnikom Soundbar.

- Ko je samodejno seznanjanje končano, modri kazalnik na zadnji strani globokotonskega zvočnika zasveti.

## Lučke kazalnikov LED na hrbtni strani globokotonskega zvočnika

Kazalnik LED	Stanje	Opis	Rešitev
 LINK STANDBY ID SET	Sveti	Uspešno povezan (običajno delovanje)	-
	Utripa	Vzpostavljanje povezave	Preverite, ali je napajalni kabel do glavne enote zvočnika Soundbar pravilno priključen, ali počakajte približno 5 minut. Če utripanje ne preneha, poskusite globokotonski zvočnik ročno povezati. Oglejte si stran 17.
 LINK STANDBY ID SET	Sveti	V pripravljenosti (glavna enota zvočnika Soundbar je izklopljena)	Preverite, ali je napajalni kabel do glavne enote zvočnika Soundbar pravilno priključen.
		Povezava ni bila uspešna	Povežite znova. Oglejte si navodila za ročno povezovanje na strani 17.
 LINK STANDBY ID SET	Utripa	Napaka	V priročniku si oglejte podatke za stik s Samsungovim servisnim centrom.



## Ročno povežite globokotonski zvočnik, če samodejna povezava ni uspešna

### Pred ročnim povezovanjem izvedite spodnji postopek:

- Preverite, ali sta napajalna kabla za zvočnik Soundbar in globokotonski zvočnik pravilno priključena.
  - Preverite, ali je zvočnik Soundbar vklopljen.
1. Na hrbtni strani globokotonskega zvočnika za najmanj 5 sekund pritisnite in pridržite gumb **ID SET**.
    - Rdeči kazalnik na hrbtni strani globokotonskega zvočnika ugasne in utripne modri kazalnik.

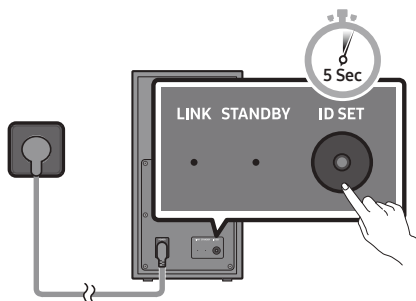

Hrbtna stran globokotonskega zvočnika

2. Gumb **Gor** na dnu daljinskem upravljalniku pridržite za najmanj 5 sekund.
  - Na zaslonu zvočnika Soundbar se za trenutek pojavi sporočilo **ID SET**, nato izgine.
  - Zvočnik Soundbar se bo samodejno vklopil, ko je nastavev **ID SET** končana.

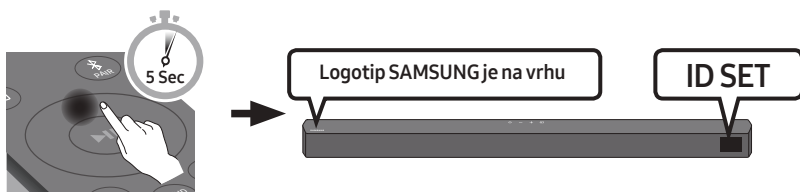

3. Preverite, ali kazalnik **LINK LED** sveti modro (povezava končana).

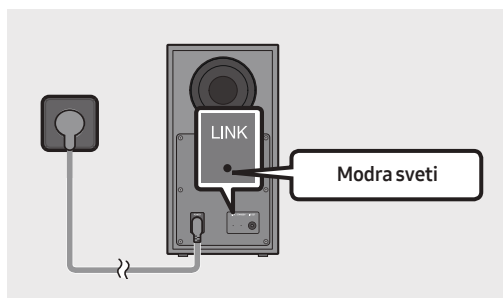

Kazalnik **LINK LED** preneha utripati in sveti modro, ko je vzpostavljena povezava med zvočnikom Soundbar in brezžičnim globokotonskim zvočnikom.

## **OPOMBE**

- Napajalnega kabla izdelka ali televizorja ne priključite v stensko vtičnico, dokler vse povezave med deli niso končane.
- Preden izdelek premaknete ali namestite, izklopite napajanje in izvlecite napajalni kabel.
- Če je glavna enota izklopljena, bo brezžični globokotonski zvočnik preklopil v stanje pripravljenosti, lučka STANDBY na zadnjem delu pa bo nekaj krat utripnila modro in nato zasvetila rdeče.
- Če v bližini zvočnika Soundbar uporabljate napravo, ki uporablja enako frekvenco (5,8GHz) kot zvočnik Soundbar, lahko motnje povzročijo prekinitev zvoka.
- Največja razdalja prenosa brezžičnega signala glavne enote je približno 10 metrov, vendar se lahko razlikuje glede na delovno okolje. Če je med glavno enoto in brezžičnim globokotonskim zvočnikom stena iz jekla in betona ali kovinska stena, sistem morda sploh ne bo deloval, saj brezžični signal ne more prodreti skozi kovino.

## **VARNOSTNI UKREPI**

- Brezžične sprejemne antene so vgrajene v brezžični globokotonski zvočnik. Enot ne hranite v bližini vode in vlage.
- Za optimalno delovanje zvoka poskrbite, da je območje okrog brezžičnega globokotonskega zvočnika in modula za brezžični sprejemnik (na prodaj ločeno) brez ovir.

## Povezovanje zvočnika SWA-9100S (naprodaj ločeno) z zvočnikom Soundbar

Za resnično brezžičen prostorski zvok povežite Samsungov komplet za brezžični zadnji zvočnik (SWA-9100S, naprodaj ločeno) in zvočnik Soundbar.

1. Povežite modul za brezžični sprejemnik z 2 zvočnikoma za prostorski zvok.
  - Pri priključitvi zvočniškega kabla priključite osrednjo žico na zvočnik.

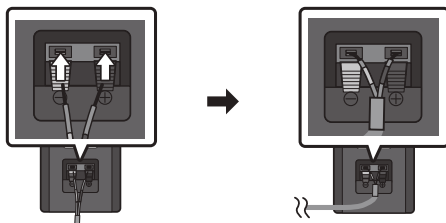

- Kabli za zvočnike so označeni z barvami.

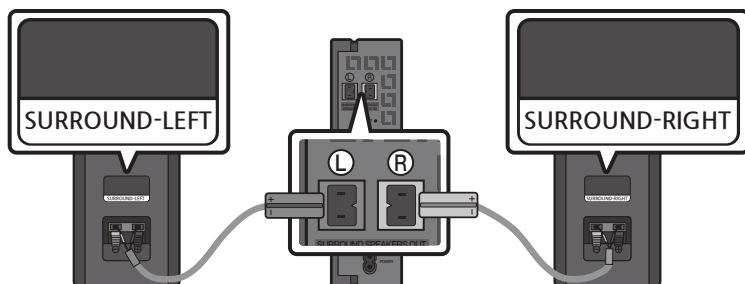

2. Po priključitvi v električno napajanje preverite stanje pripravljenosti modula za brezžični sprejemnik.
  - Kazalnik LINK LED (modra lučka LED) na modulu za brezžični sprejemnik utripa. Če kazalnik LED ne zasveti, gumb **ID SET** na zadnji strani modula za brezžični sprejemnik s konico pisala pritisčajte od 5 do 6 sekund, dokler kazalnik LINK LED ne začne utripati (modro). Za več informacij o kazalniku LED si oglejte uporabniški priručnik SWA-9100S.

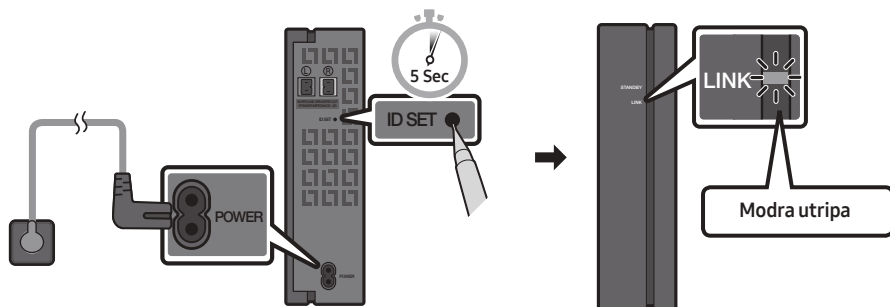

3. Gumb **Gor** na dnu daljinskem upravljalniku pridrži za najmanj 5 sekund.
- Na zaslonu zvočnika Soundbar se za trenutek pojavi sporočilo **ID SET**, nato izgine.
  - Zvočnik Soundbar se bo samodejno vklopil, ko je nastavev **ID SET** končana.

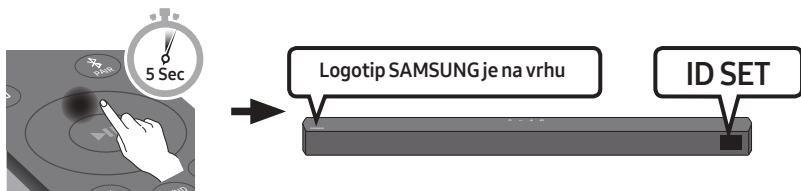

**⚠ POZOR**

- Če je zvočnik Soundbar med povezovanjem z zvočnikom SWA-9100S predvajal glasbo, boste morda med povezovanjem v globokotonskem zvočniku slišali zatikanje.

4. Preverite, ali kazalnik LINK LED sveti modro (povezava končana).

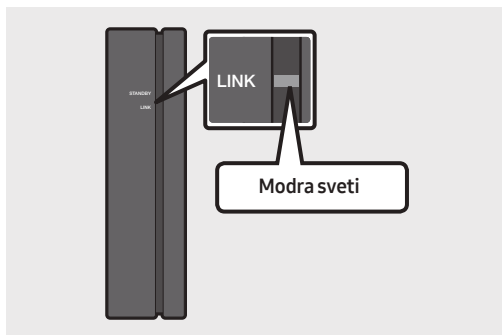

Kazalnik LINK LED preneha utripati in sveti modro, ko je vzpostavljena povezava med zvočnikom Soundbar in modulom za brezžični sprejemnik.

5. Če zvočnik SWA-9100S ni povezan, ponovite postopek od 2. koraka naprej.

# 05 UPORABA OŽIČENE POVEZAVE S TELEVIZORJEM

Poslušajte zvok televizorja iz zvočnika Soundbar prek žične ali brezžične povezave.

- Ko je zvočnik Soundbar povezan z izbranimi televizorji Samsung, ga lahko upravljate s televizijskim daljinskim upravljalnikom.
  - Ta funkcija je podprta za pametne televizorje Samsung, izdane leta 2017 ali pozneje, ki pri povezavi zvočnika Soundbar s televizorjem prek optičnega kabla podpirajo funkcijo Bluetooth.
  - Ta funkcija omogoča tudi uporabo televizijskega menija za prilagoditev zvočnega polja in številnih nastavitvev, kot sta glasnost in izklop zvoka.

## Metoda 1. Povezovanje z optičnim kablom

### Kontrolni seznam pred povezavo

- Ko sta priključena tako kabel HDMI kot optični kabel, najprej prejmete signal HDMI.
- Pri uporabi optičnega kabla in če so na priključkih pokrovčki, jih ne pozabite odstraniti.

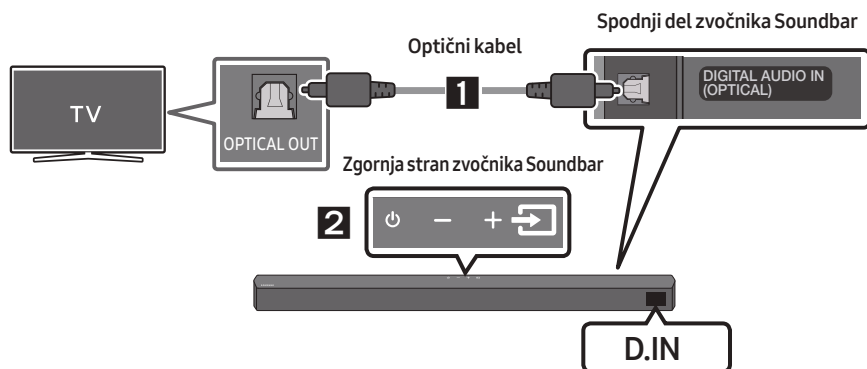



1. Z digitalnim optičnim kablom vtič **DIGITAL AUDIO IN (OPTICAL)** na zvočniku Soundbar povežite z vtičem OPTICAL OUT na televizorju.
2. Pritisnite gumb  (**Vir**) na zgornji plošči ali daljinskem upravljalniku in izberite način »**D.IN**«.

## Metoda 2. Povezovanje televizorja s kablom HDMI

### POZOR

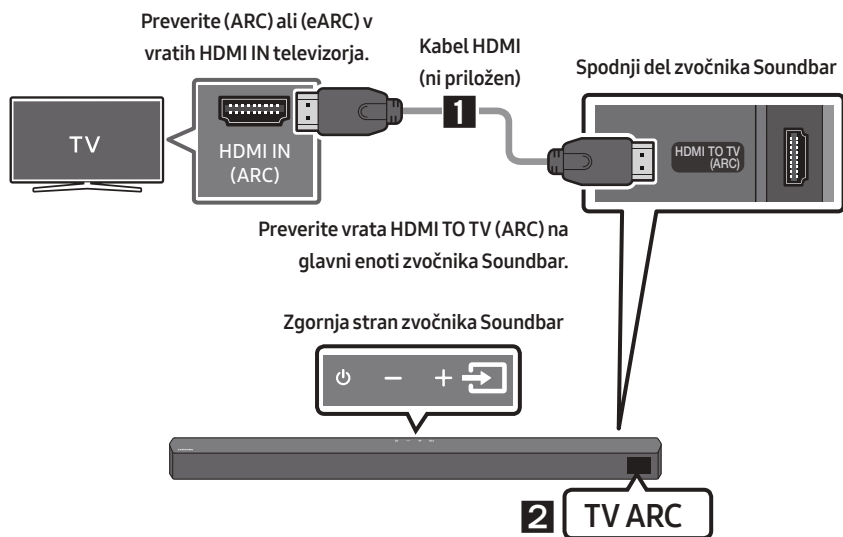
- Ko sta priključena tako kabel HDMI kot optični kabel, najprej prejmete signal HDMI.
- Če želite kabel HDMI povezati med televizorjem in zvočnikom Soundbar, ne pozabite priključiti priključkov z oznako ARC. V nasprotnem primeru televizor ne bo oddajal zvoka.
- Priporočen kabel je **High-Speed HDMI Cable with Ethernet**.



1. Ko sta zvočnik Soundbar in televizor vklopljena, priključite kabel HDMI (ni priložen), kot je prikazano na skici.
2. Na zaslonu glavne enote zvočnika Soundbar se pojavi napis »TV ARC« in zvočnik Soundbar predvaja televizijski zvok.
  - Če zvok televizorja ni slišen, pritisnite gumb  (Vir) na daljinskem upravljalniku ali zgornji strani zvočnika Soundbar, da preklopite v način »D.IN«. Na zaslonu se zaporedno pojavita »D.IN« in »TV ARC« in televizijski zvok se začne predvajati.
  - Če se na zaslonu glavne enote zvočnika Soundbar ne izpiše »TV ARC«, preverite, ali je kabel HDMI (ni priložen) povezan z ustreznimi vrati.
  - Če želite spremeniti glasnost zvočnika Soundbar, uporabite gumbe za glasnost na daljinskem upravljalniku televizorja.

## OPOMBE

- HDMI je vmesnik, ki omogoča digitalni prenos video in avdio podatkov prek enega samega priključka.
- Če ima televizor priključek ARC, kabel HDMI priključite v vhod HDMI IN (ARC).
- Priporočamo vam, da po možnosti uporabite brezžični kabel HDMI. Če uporabite žično povezavo HDMI, izberite kabel s premerom manj kot 14 mm.
- Ta funkcija ni na voljo, če kabel HDMI ne podpira funkcije ARC.
- Če pri oddajanju signalov Dolby Digital v televizorju uporabljate nastavev PCM za »Digitalna izhodna oblika zvoka«, priporočamo spremembo nastavitve v Dolby Digital. Ko spremenite nastavev, lahko izkusite boljšo kakovost zvoka. (Na izborniku televizora mogu se uporabljavati različite riječi za Dolby Digital i PCM, što ovisi o proizvođaču televizora.)

# 06 UPORABA BREZZIČNE POVEZAVE S TELEVIZORJEM

## Povezovanje prek funkcije Bluetooth

Ko je televizor povezan prek povezave Bluetooth, lahko slišite stereo zvok brez neprijetnosti s kabli.

- Naenkrat lahko povežete samo en televizor.

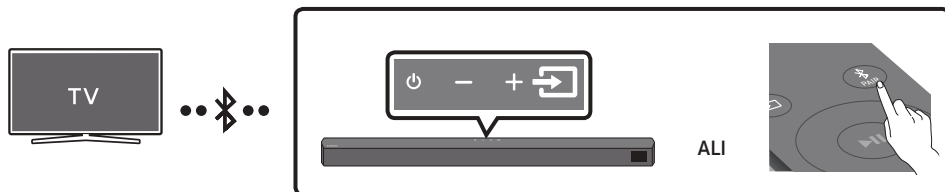

### Osnovna povezava

1. Na daljinskem upravljalniku pritisnete gumb **PAIR**, da preklopite v način **»BT PAIRING«**.

**(ALI) a.** Pritisnete gumb **(Vir)** na zgornji plošči in izberite **»BT«**.  
**»BT«** se čez nekaj sekund samodejno spremeni v **»BT PAIRING«** ali pa se nastavi na **»BT READY«**, če je povezava vzpostavljena.

- b.** Ko se prikaže sporočilo **»BT READY«**, pritisnite in za več kot 5 sekund pridržite gumb **(Vir)** na zgornji plošči zvočnika Soundbar, da se prikaže sporočilo **»BT PAIRING«**.

2. V televizorju izberite način Bluetooth. (Za več informacij si oglejte priložni priročnik za televizor.)

3. Na seznamu televizijskega zaslona izberite **»[AV] Soundbar B5-Series«**.

Razpoložljiv zvočnik Soundbar je na seznamu naprav Bluetooth v televizorju naveden z **»Needs pairing«** ali **»Paired«**. Če se želite povezati z zvočnikom Soundbar, izberite sporočilo in vzpostavite povezavo.

- Ko se televizor poveže, se na sprednjem zaslonu zvočnika Soundbar pojavi **[Ime televizorja] → »BT«**.

4. Zdaj lahko televizijski zvok slišite iz zvočnika Soundbar.

### Če se naprava ne poveže

- Če se na seznamu pojavi predhodna povezava z zvočnikom Soundbar (npr. **»[AV] Soundbar B5-Series«**), jo izbrišite.
- Nato ponovite postopek od 1. do 3. koraka.

### OPOMBA

- Ko zvočnik Soundbar prvič povežete s televizorjem, uporabite način **»BT READY«**, da se znova povežete.





## Prekinjanje povezave med zvočnikom Soundbar in televizorjem

Pritisnite gumb  (**Vir**) na zgornji plošči ali daljinskem upravljalniku in preklopite v kateri koli način razen »BT«.

- Prekinitev povezave traja, ker mora televizor prejeti odziv iz zvočnika Soundbar. (Čas se lahko razlikuje, odvisno od modela televizorja.)
- Če želite preklicati samodejno povezovanje Bluetooth med zvočnikom Soundbar in televizorjem, pritisnite gumb **Levo** na daljinskem upravljalniku in ga pridržite 5 sekund, ko je zvočnik Soundbar v stanju »BT READY«. (Preklop med Vklop → Izklop)

## Kakšna je razlika med BT READY in BT PAIRING?

- **BT READY** : V tem načinu lahko iščete predhodno povezane televizorje ali zvočnik Soundbar povežete s predhodno povezano mobilno napravo.
- **BT PAIRING** : V tem načinu lahko povežete novo napravo z zvočnikom Soundbar. (Pritisnite gumb  **PAIR** na daljinskem upravljalniku ali pritisnite in za več kot 5 sekund pridržite gumb  (**Vir**) na vrhu zvočnika Soundbar, medtem ko je zvočnik Soundbar v načinu »BT«.)

## OPOMBE

- Če ste ob povezovanju naprave Bluetooth pozvani za vnos kode PIN, vnesite <0000>.
- V načinu povezave Bluetooth bo povezava Bluetooth prekinjena, če bo razdalja med enoto Soundbar in napravo Bluetooth večja od 10 m.
- Zvočnik Soundbar se samodejno izklopi po 20 minutah v stanju pripravljenosti.
- Zvočnik Soundbar iskanja Bluetooth ali povezovanja ne bo izvedel pravilno v naslednjih primerih:
  - Če je okrog zvočnika Soundbar močno električno polje.
  - Če z zvočnikom Soundbar istočasno seznanjate dve ali več naprav Bluetooth.
  - Če je naprava Bluetooth izklopljena, ni na mestu ali ne deluje pravilno.
- Elektronske naprave lahko povzročijo radijske motnje. Naprav, ki proizvajajo elektromagnetne valove, ne postavljajte v bližino glavne enote zvočnika Soundbar (denimo mikrovalovnih pečic, naprav za brezžično omrežje LAN itd.).

# 07 POVEZOVANJE ZUNANJE NAPRAVE

Če želite predvajati zvok zunanje naprave prek zvočnika Soundbar, povežite zunanjo napravo prek žične povezave ali povezave Bluetooth.

## Metoda 1. Povezovanje z optičnim kablom

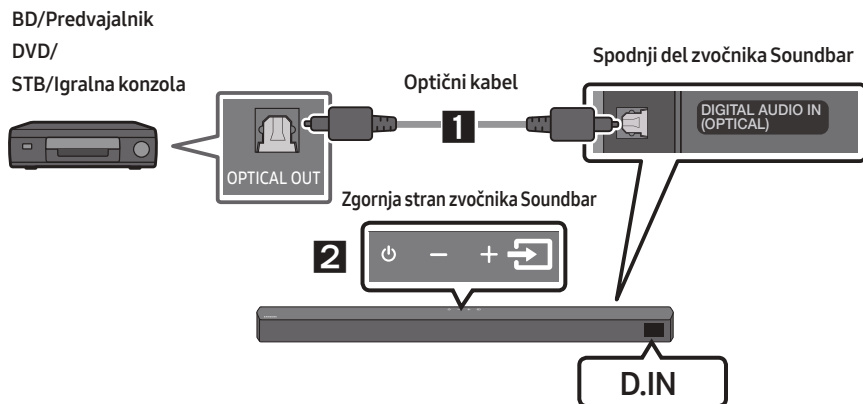

1. Vhod **DIGITAL AUDIO IN (OPTICAL)** na glavni enoti z digitalnim optičnim kablom povežite z vtičem OPTICAL OUT na vhodni napravi.
2. Izberite način »**D.IN**«, tako da na zgornji plošči ali daljinskem upravljalniku pritisnete gumb  (Vir).

## Metoda 2. Povezovanje s kablom HDMI

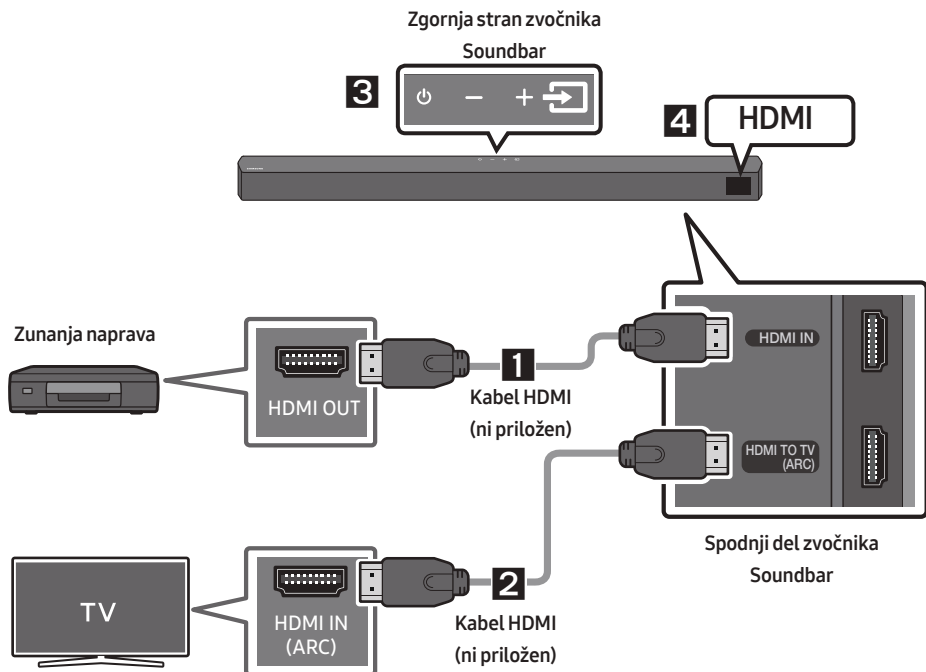

1. S kablom HDMI (ni priložen) povežite vrata **HDMI IN** na spodnji strani modula Soundbar z izhodom HDMI OUT na vaši digitalni napravi.
2. S kablom HDMI (ni priložen) povežite vrata **HDMI TO TV (ARC)** na spodnji strani modula Soundbar z izhodom HDMI IN na vašem televizorju.
3. Pritisnite gumb  (**Vir**) na zgornji plošči ali daljinskem upravljalniku in nato izberite »HDMI«.
4. Način »HDMI« je prikazan na zaslonu zvočnika Soundbar in zvok se predvaja.

# 08 POVEZOVANJE NAPRAVE ZA SHRANJEVANJE USB

V zvočniku Soundbar lahko predvajate glasbene datoteke iz naprave za shranjevanje.

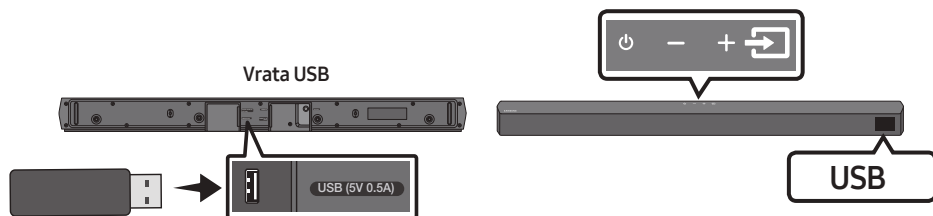

1. Priključite napravo USB v vrata USB na dnu izdelka.
2. Pritisnite gumb  (Vir) na zgornji plošči ali daljinskem upravljalniku in nato izberite »USB«.
3. Na zaslonu se pojavi »USB«.
4. Prek zvočnika Soundbar predvajate glasbene datoteke iz naprave za shranjevanje.
  - Zvočnik Soundbar se samodejno izklopi (Auto Power Down), če več kot 20 minut ni povezana nobena naprava USB.

## Seznam združljivosti

Končnica	Kodek	Hitrost vzorčenja	Bitna hitrost
*.mp3	MPEG 1 Layer2	16 kHz ~ 48 kHz	80 ~ 320 kb/s
	MPEG 1 Layer3	16 kHz ~ 48 kHz	80 ~ 320 kb/s
	MPEG 2 Layer3	16 kHz ~ 48 kHz	80 ~ 320 kb/s
	MPEG 2.5 Layer3	16 kHz ~ 48 kHz	80 ~ 320 kb/s
*.wma	Wave_Format_MSAudio1	16 kHz ~ 48 kHz	56 ~ 128 kb/s
	Wave_Format_MSAudio2	16 kHz ~ 48 kHz	56 ~ 128 kb/s
*.aac	AAC	16 kHz ~ 96 kHz	48 ~ 320 kb/s
	AAC-LC	16 kHz ~ 96 kHz	128 ~ 192 kb/s 5.1-kanalni 320 kb/s
	HE-AAC	24 kHz ~ 96 kHz	48 ~ 64 kb/s 5.1-kanalni 160 kb/s
*.wav	-	16 kHz ~ 48 kHz	do 3000 kb/s
*.flac	FLAC	32 kHz ~ 192 kHz	162 ~ 8100 kb/s
*.aiff	AIFF	32 kHz ~ 192 kHz	1024 ~ 9216 kb/s
*.ogg	OGG 1.1.0	16 kHz ~ 48 kHz	50 ~ 500 kb/s

- Če imate v napravi USB shranjenih preveč map (približno 200) in datotek (približno 2000), lahko traja nekaj časa, da Soundbar dostopi do datotek in jih predvaja.
- Zvočnik Soundbar podpira le naprave USB z datotečnimi sistemi FAT16 (~2GB), FAT32 (~2TB) ali NTFS (~2TB).

# 09 POVEZOVANJE MOBILNE NAPRAVE

## Povezovanje prek vmesnika Bluetooth

Ko je mobilna naprava povezana prek vmesnika Bluetooth, lahko slišite stereo zvok brez neprijetnosti s kablji.

- Istočasno lahko povežete en televizor ali dve napravi Bluetooth.

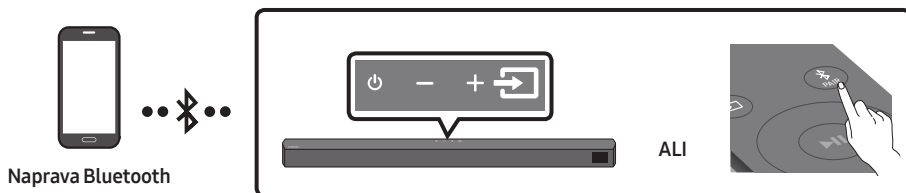

### Osnovna povezava

1. Na daljinskem upravljalniku pritisnite gumb **PAIR**, da preklopite v način **»BT PAIRING«**.

**(ALI) a.** Pritisnite gumb **(Vir)** na zgornji plošči in izberite **»BT«**.

**»BT«** se čez nekaj sekund samodejno spremeni v **»BT PAIRING«** ali pa se nastavi na **»BT READY«**, če je povezava vzpostavljena.

- b. Ko se prikaže sporočilo **»BT READY«**, pritisnite in za več kot 5 sekund pridržite gumb **(Vir)** na zgornji plošči zvočnika Soundbar, da se prikaže sporočilo **»BT PAIRING«**.

2. Na seznamu izberite **»[AV] Samsung Soundbar B5-Series«**.

- Ko je zvočnik Soundbar povezan z napravo Bluetooth, se na sprednjem zaslonu pojavi **[Ime naprave Bluetooth] → »BT«**.

3. S povezavo prek vmesnika Bluetooth predvajajte glasbene datoteke iz naprave prek zvočnika Soundbar.

### Če se naprava ne poveže

- Če se na seznamu pojavi predhodna povezava z zvočnikom Soundbar (npr. **»[AV] Samsung Soundbar B5-Series«**), jo izbrišite.
- Nato ponovite koraka 1 in 2.

### OPOMBA

- Ko zvočnik Soundbar prvič povežete s mobilna naprava, uporabite način **»BT READY«**, da se znova povežete.

## Kakšna je razlika med BT READY in BT PAIRING?

- **BT READY** : V tem načinu lahko iščete predhodno povezane televizorje ali zvočnik Soundbar povežete s predhodno povezano mobilno napravo.
- **BT PAIRING** : V tem načinu lahko povežete novo napravo z zvočnikom Soundbar. (Pritisnite gumb **PAIR** na daljinskem upravljalniku ali pritisnite in za več kot 5 sekund pridržite gumb  (**Vir**) na vrhu zvočnika Soundbar, medtem ko je zvočnik Soundbar v načinu »BT«.)

## OPOMBE

- Če ste ob povezovanju naprave Bluetooth pozvani za vnos kode PIN, vnesite <0000>.
- V načinu povezave Bluetooth bo povezava Bluetooth prekinjena, če bo razdalja med enoto Soundbar in napravo Bluetooth večja od 10 m.
- Zvočnik Soundbar se samodejno izklopi po 20 minutah v stanju pripravljenosti.
- Zvočnik Soundbar iskanja Bluetooth ali povezovanja ne bo izvedel pravilno v naslednjih primerih:
  - Če je okrog zvočnika Soundbar močno električno polje.
  - Če je z zvočnikom Soundbar hkrati povezanih več naprav Bluetooth.
  - Če je naprava Bluetooth izklopljena, ni na mestu ali ne deluje pravilno.
- Elektronske naprave lahko povzročijo radijske motnje. Naprav, ki proizvajajo elektromagnetne valove, ne postavljajte v bližino glavne enote zvočnika Soundbar (denimo mikrovalovnih pečic, naprav za brezžično omrežje LAN itd.).
- Zvočnik Soundbar podpira podatke SBC (44,1 kHz, 48 kHz).
- Povezavo lahko vzpostavite samo z napravo Bluetooth, ki podpira funkcijo A2DP (AV).
- Zvočnika Soundbar ne morete povezati z napravo Bluetooth, ki podpira samo funkcijo HF (Hands Free).
- Ko povežete zvočnik Soundbar z napravo Bluetooth, boste z izbiro »**[AV] Samsung Soundbar B5-Series**« med prikazanimi napravami te naprave samodejno preklopili zvočnik Soundbar v način »BT«.
  - Funkcija je na voljo samo, če je zvočnik Soundbar naveden na seznamu združenih naprav naprave Bluetooth. (Naprava Bluetooth in zvočnik Soundbar morata biti pred tem najmanj enkrat povezana.)
- Zvočnik Soundbar se bo prikazal na seznamu najdenih naprav naprave Bluetooth samo, če bo na nadzorni plošči zvočnika Soundbar prikazano »BT READY«.

## Funkcija Bluetooth Power je vklopljena (SOUND MODE)

Če se naprava Bluetooth, ki je bila predhodno povezana, poskuša povezati z zvočnikom Soundbar, ko je funkcija Bluetooth Power je vklopljena in je zvočnik Soundbar izklopljen, se zvočnik samodejno vklopi.

1. Ko je zvočnik Soundbar vklopljen, pritisnite in držite gumb **SOUND MODE** več kot 5 sekund.
2. Na zaslonu zvočnika Soundbar se pojavi »**ON-BLUETOOTH POWER**«.

## Prekinitev povezave med napravo Bluetooth in zvočnikom Soundbar

Povezavo med napravo Bluetooth in napravo Soundbar lahko prekinete. Navodila najdete v uporabniškem priročniku naprave Bluetooth.

- Povezava naprave Soundbar bo prekinjena.
- Ko se povezava med zvočnikom Soundbar in napravo Bluetooth prekine, se bo na sprednjem zaslonu zvočnika Soundbar pojavilo sporočilo »BT DISCONNECTED«.

## Prekinjanje povezave med zvočnikom Soundbar in napravo Bluetooth

Pritisnite gumb  (Vir) na zgornji plošči ali daljinskem upravljalniku in nato preklopite v kateri koli način razen »BT«.

- Prekinitev povezave traja, ker mora naprava Bluetooth prejeti odziv iz zvočnika Soundbar. (Čas se lahko razlikuje, odvisno od naprave Bluetooth)
- Ko se povezava med zvočnikom Soundbar in napravo Bluetooth prekine, se bo na sprednjem zaslonu zvočnika Soundbar pojavilo sporočilo »BT DISCONNECTED«.

### OPOMBE

- V načinu povezave Bluetooth bo povezava Bluetooth prekinjena, če bo razdalja med enoto Soundbar in napravo Bluetooth večja od 10 m.
- Naprava Soundbar se po 20 minutah mirovanja samodejno izklopi.

### Več o povezavi Bluetooth

Bluetooth je nova tehnologija, ki napravam, združljivim s funkcijo Bluetooth, omogoča, da se medsebojno povezujejo s brezžično povezavo kratkega dosega.

- Naprava Bluetooth lahko zaradi načina uporabe povzroči šum ali napake v delovanju, če:
  - Je del ohišja v stiku s sprejemnim/oddajnim sistemom naprave Bluetooth ali Soundbar.
  - Je signal oviran zaradi namestitve ob steni, v vogalu ali ob pisarniški pregradi;
  - Je naprava izpostavljena električnim motnjam zaradi naprav, ki delujejo v enakem frekvenčnem pasu, na primer medicinskih naprav, mikrovalovnih pečic in brezžičnih omrežij.
- Napravo Soundbar seznanite z napravo Bluetooth tako, da ju približate drugo drugi.
- Večja kot je razdalja med napravo Soundbar in napravo Bluetooth, slabša je kakovost povezave. Če je razdalja večja kot obseg delovanja funkcije Bluetooth, bo povezava prekinjena.
- Na območjih s slabim sprejemom povezava Bluetooth morda ne bo pravilno delovala.
- Povezava Bluetooth deluje samo, če je naprava dovolj blizu sistema. Če je razdalja prevelika, se bo povezava samodejno prekinila. Celo v tem obsegu se lahko kakovost zvoka zmanjša zaradi ovir, kot so stene ali vrata.
- Ta brezžična naprava lahko med delovanjem povzroči električne motnje.

## Povezava Bluetooth z več napravami

Zvočnik Soundbar lahko istočasno povežete z 2 napravama Bluetooth.



1. Povežite zvočnik Soundbar z največ dvema napravama Bluetooth. (Glejte stran 29.)
2. Predvajajte glasbo iz ene od povezanih naprav Bluetooth, medtem ko sta povezani dve napravi.
3. Če glasbo predvajate iz naprave Bluetooth »B« in hkrati iz naprave »A«, se glasba začne predvajati na napravi »B« in predvajanje se samodejno ustavi/začasno ustavi na napravi »A«.
4. Pri različicah, starejših od AVRCP V1.4, je čas, potreben za preklon predvajanja glasbe med napravami, lahko daljši.

## Seznanjanje več naprav prek Bluetooth

**Kako seznaniti več naprav z zvočnikom Soundbar?**

1. Vključite zvočnik Soundbar.
2. Samo v načinu »BT« pritisnite in za več kot 5 sekund pridržite gumb  (Vir) na zgornji strani zvočnika Soundbar, da preklopi v način »BT PAIRING«, nato pa v napravi Bluetooth vklopite Bluetooth in na seznamu razpoložljivih naprav izberite Soundbar, ki se bo samodejno povezal z napravo Bluetooth.
3. Za seznanjanje in povezavo druge naprave Bluetooth z zvočnikom Soundbar lahko uporabite isto metodo.  
Če poskusite povezati tretjo napravo, bo povezana naprava, ki ne predvaja zvoka, izgubila povezavo Bluetooth, vendar bo še vedno seznanjena z zvočnikom Soundbar.
4. Z uporabo iste metode lahko seznanite največ 8 naprav Bluetooth, vendar bosta z zvočnikom Soundbar ostali hkrati povezani samo zadnji 2 napravi.

### **OPOMBE**

- Z zvočnikom Soundbar je lahko hkrati povezan samo 1 televizor Samsung ali 2 napravi Bluetooth.
- Povezava med zvočnikom Soundbar in napravami Bluetooth bo prekinjena, ko televizor Samsung pošlje zahtevo za vzpostavitev povezave.
- Privzeta nastavitve za Soundbar je »ON-BT MULTI CONNECTION«, če pa želite iz drugega načina obnoviti način za več povezav, v načinu pripravljenosti na daljinskem upravljalniku pritisnite gumb  PAIR in pridržite več kot 5 sekund, da se na zaslonu prikaže »OFF-BT MULTI CONNECTION«.



# 10 NAMESTITEV STENSKEGA NOSILCA

## Previdnostni ukrepi pri namestitvi

- Nameščajte samo na navpične stene.
- Ne nameščajte v prostor z visoko temperaturo ali vlažnostjo.
- Preverite, ali je stena dovolj močna, da podpira težo izdelka. Če ni, steno ojačajte ali izberite drugo mesto namestitve.
- Kupite in uporabite pritrdilne vijake ali nastavke, ki so primerni za vašo steno (mavčna plošča, železna plošča, les itd.). Če je mogoče, podporne vijake pričvrstite v stebre.
- Stenske vijake kupite glede na vrsto in debelino stene, na katero želite namestiti zvočnik Soundbar.
  - Premer: M5
  - Dolžina: priporočena 35 mm ali daljša.
- Kable iz enote priključite v zunanje naprave, preden zvočnik Soundbar namestite na steno.
- Preden namestite enoto, se prepričajte, da je izklopljena in ni priključena na vir napajanja. Sicer lahko pride do električnega udara.

## Komponente stenskega nosilca



Priročnik za namestitev na steno



x 2



x 2

(M4 x L10)

Držalo vijaka

Vijak



x 2

Stenskega nosilca

1. **Priročnik za namestitev na steno** postavite ob površino stene.
  - **Priročnik za namestitev na steno** mora biti poravnano.
  - Če je televizor pritrjen na zid, zvočnik Soundbar namestite vsaj 5 cm pod televizorjem.

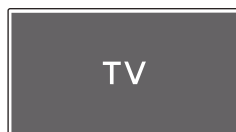

5 cm ali več

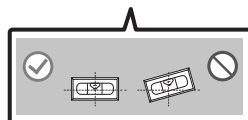
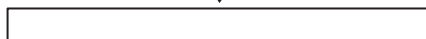

2. **Sredinsko črto Priročnik za namestitev na steno** poravnajte s sredino televizorja (če zvočnik Soundbar nameščate pod televizor) in s trakom namestite **Priročnik za namestitev na steno** na steno.

- Če zvočnika ne nameščate pod televizor, **Sredinsko črto** postavite na sredino območja namestitve.

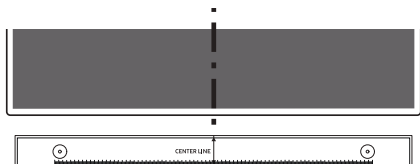

Sredinsko črto

3. S svinčnikom označite položaje lukenj in odstranite **Priročnik za namestitev na steno**.

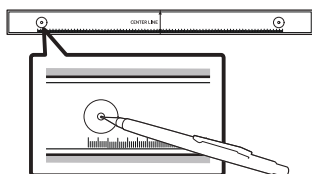

4. Z vrtalno krono ustrezne velikosti pri vsaki oznaki v steni izvrtajte luknjo.

- Če oznaki ne ustrežata položajem sornikov, pred vstavljanjem podpornih vijakov v luknji vstavite ustrezni sidri. Če uporabljate sidra, se prepričajte, da sta luknji, ki ju boste izvrtali, dovolj veliki za uporabljeni sidri.

5. Vijak (ni priložen) potisnite skozi **Držalo vijaka** in nato oba vijaka čvrsto privijte v luknjo podpornega vijaka.

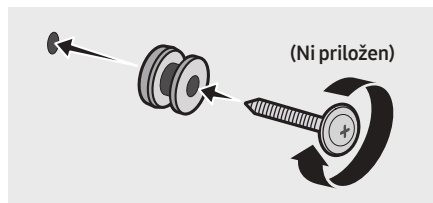

6. Na spodnji del zvočnika Soundbar z dvema **Vijkoma** (2) pravilno namestite **Dva stenska nosilca** (2).

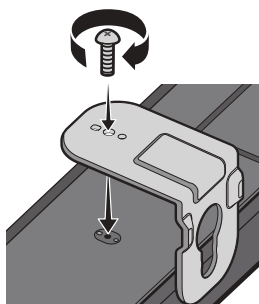

- Pri namestitvi zagotovite, da so obešalni deli **Stenskih nosilcev** na zadnji strani zvočnika Soundbar.

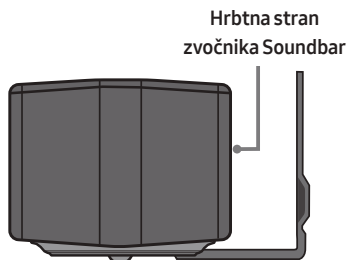

Desni zadnji del zvočnika Soundbar

7. Zvočnik Soundbar namestite s priloženimi **Stenski nosilci**, tako da stenski nosilec obesite na **Držala vijakov** na steni.

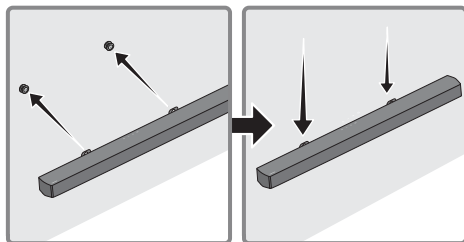

8. Zvočnik Soundbar potisnite dol, kot je prikazano spodaj, tako da se **Stenski nosilci** varno zasidrajo na **Vijake nosilca**.

- **Vijake nosilca** vstavite v širok (spodnji) del **Stenskih nosilcev**, nato pa **Stenske nosilce** potisnite navzdol, da se **Stenski nosilci** varno zasidrajo na **Vijake nosilca**.

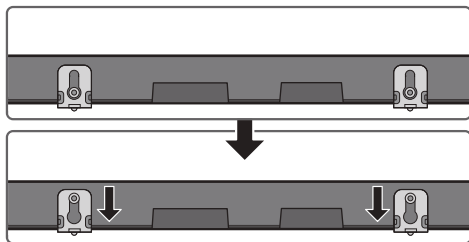

## 11 POSODOBITEV PROGRAMSKE OPREME

Samsung bo morda v prihodnje nудil posodobitve za strojno opremo sistema Soundbar.

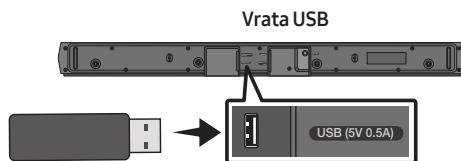

Če je na voljo posodobitev, lahko strojno opremo posodobite tako, da napravo USB, v kateri je shranjena posodobitev strojne opreme, priključite v vrata USB na zvočniku Soundbar.

Za več informacij o prenosu posodobitvenih datotek pojdite na spletno mesto Samsung ([www.samsung.com](http://www.samsung.com) → Support).

Nato izberite vrsto izdelka ali vnesite številko modela svojega zvočnika ter izberite možnost Programska oprema in aplikacije in nato še Prenosi. Imena možnosti se lahko razlikujejo.

### Kako preveriti različico vdelane programske opreme?

1. Izklopite zvočnik Soundbar.
2. Pritisnite in pridržite gumb  (**Upravljanje zvoka**) na daljinskem upravljalniku za približno 5 sekund.
3. Na zaslonu zvočnika Soundbar se pojavijo vse različice po naslednjem vrstnem redu. (Različica programske opreme → **HDMI** → **Tx** → **Rx**)
  - **Tx** : Brezžični modul Tx v zvočniku Soundbar.
  - **Rx** : Brezžični modul Rx v globokotonskem zvočniku.
  - **PRIKAZ RAZLIČICE R2**
    - Zadnji R2--- ni priključen
    - Priključen zadnji R2xxx

## Postopek posodobitve

**Pomembno:** Posodobitev funkcije izbriše vse uporabniške nastavitve. Priporočamo, da si zabeležite svoje nastavitve, da jih boste lahko po posodobitvi preprosto ponastavili. Upoštevajte, da posodobitev vdelane programske opreme ponastavi tudi povezavo z globokotonskim zvočnikom.

1. Priključite ključek USB na priključek USB na računalniku.

**Pomembno:** Prepričajte se, da na ključku USB ni nobenih glasbenih datotek. Če so na ključku glasbene datoteke, posodobitev vdelane programske opreme morda ne bo uspela.

2. Obiščite ([samsung.com](http://samsung.com)) → izberite »Vnesite številko modela« in vnesite številko modela za svoj Soundbar. Izberite priročnike in prenose ter prenesite najnovejšo datoteko s programsko opremo.
3. Shranite preneseno programsko opremo na ključek USB in izberite možnost »Razširi sem«, da razširite mapo.
4. Izklopite zvočnik Soundbar in v vrata USB priključite ključek USB s posodobitvijo programske opreme.
5. Vključite Soundbar in spremenite vir v način »USB«. V 3 minutah se prikaže možnost »UPDATE« in posodobitev se začne. Ko je posodobitev končana, se Soundbar samodejno izklopi in nato spet vklopi.
6. Na zgornji plošči pritisnite gumb — **+** (**Glasnost**) in ga držite 5 sekund. Na zaslonu se prikaže »INIT« in Soundbar se izklopi. Posodobitev je končana.
  - Ta izdelek vsebuje funkcijo DUAL BOOT. Če se vgrajena programska oprema ne posodobi, jo lahko znova posodobite.
7. Obnovite nastavitve v zvočniku Soundbar.

## Če se sporočilo UPDATE ne pojavi

1. Izklopite zvočnik Soundbar, izvlecite in nato v vrata USB zvočnika Soundbar znova priključite napravo za shranjevanje USB, ki vsebuje posodobitvene datoteke.
2. Napajalni kabel zvočnika Soundbar izvlecite, ga ponovno priključite in vklopite zvočnik Soundbar.

### OPOMBE

- Posodobitev vgrajene programske opreme morda ne bo pravilno delovala, če so v napravi za shranjevanje USB shranjene zvočne datoteke, ki jih podpira zvočnik Soundbar.
- Med posodabljanjem ne izklopite napajanja ali odstranite naprave USB. Po končani posodobitvi vgrajene programske opreme se bo glavna enota samodejno izklopila.
- Po koncu posodobitve se uporabniška nastavitve v zvočniku Soundbar inicializira, da lahko ponastavite svoje nastavitve. Priporočamo, da si nastavitve zapišete, da jih boste po posodobitvi lahko preprosto ponastavili. Posodobitev vgrajene programske opreme ponastavi tudi povezavo globokotonskega zvočnika. Če se povezava z globokotonskim zvočnikom po posodobitvi ne vzpostavi znova samodejno, si oglejte stran 16. Če posodobitev programske opreme ni uspešna, preverite, ali je ključek USB okvarjen.
- Uporabniki operacijskega sistema Mac OS morajo pri formatiranju naprave USB uporabiti obliko MS-DOS (FAT).
- Posodobitev prek vmesnika USB morda ne bo na voljo, odvisno od proizvajalca naprave za shranjevanje USB.

# 12 ODPRAVLJANJE NAPAK

Preden zaprosite za pomoč, preverite spodnje.

## Soundbar se ne vklopi.

- Preverite, ali je napajalni kabel zvočnika Soundbar pravilno vstavljen v vtičnico.

## Soundbar deluje nezanosljivo.

- Po tem, ko ste napajalni kabel odstranili, ga ponovno vstavite.
- Izključite in znova priključite zunanjo napravo in poskusite znova.
- Če ni signala, se zvočnik Soundbar samodejno izklopi po določenem času. Vključite napajanje. (Glejte stran 7.)

## Če daljinski upravljalnik ne deluje.

- Daljinski upravljalnik usmerite naravnost v Soundbar.
- Baterije zamenjajte z novimi.

## Soundbar ne predvaja nobenega zvoka.

- Glasnost zvočnika Soundbar je prenizka ali izključena. Prilagodite glasnost.
- Ko je priključena katera koli zunanja naprava (STB, naprava Bluetooth, mobilna naprava itd.), prilagodite glasnost zunanje naprave.
- Za zvočni izhod televizorja izberite zvočnik Soundbar. (Televizor Samsung: Domov (🏠) → Meni → Nastavitve (⚙️) → Vse nastavitve (⚙️) → Zvok → Predvajanje zvoka → Izberite zvočnik Soundbar)
- Kabelska povezava z zvočnikom Soundbar ne sme biti ohlapna. Odstranite kabel in ga znova priključite.
- Popolnoma izključite napajalni kabel, nato pa ga znova priključite in vključite izdelek.
- Inicializirajte izdelek in poskusite znova. (Glejte stran 36.)

## Globokotonski zvočnik ne predvaja nobenega zvoka.

- Preverite, ali LED-indikator na zadnji strani globokotonskega zvočnika sveti modro. Če indikator utripa modro ali sveti rdeče, znova povežite zvočnik Soundbar in globokotonski zvočnik. (Glejte stran 17.)
- Če je med zvočnikom Soundbar in globokotonskim zvočnikom ovira, lahko pride do težav. Naprave prestavite na območje, kjer ni ovir.
- Če so v bližini druge naprave, ki oddajajo radiofrekvenčne signale, lahko prekinajo povezavo. Zvočnika ne približujte tem napravam.
- Odstranite in znova priključite električni vtič.

## Glasnost globokotonskega zvočnika je prenizka.

- Izvirna glasnost vsebine, ki jo predvajate, je morda nizka. Poskusite nastaviti glasnost globokotonskega zvočnika. (Glejte stran 12.)
- Globokotonski zvočnik premaknite bližje k sebi.

## Če televizor ni povezan preko HDMI TO TV (ARC).

- Preverite, ali je kabel HDMI pravilno priključen na priključek ARC. (Glejte stran 22.)
- Povezava morda ni mogoča zaradi povezane zunanje naprave (set-top box, igralna naprava itd.). Zvočnik Soundbar priključite neposredno.
- Na televizorju morda ni aktiviran HDMI-CEC. Na meniju televizorja vključite CEC. (Televizor Samsung: Domov (🏠) → Meni → Nastavitve (⚙️) → Vse nastavitve (⚙️) → Povezava → Upravitelj zunanje naprave → Anynet+ (HDMI-CEC) SVETI)

### Ni zvok ob priključitvi na televizor v načinu HDMI TO TV (ARC) ni zvočnega vhoda.

- Vaša naprava ne more predvajati vhodnega signala. Zvočni izhod televizorja spremenite na PCM ali Dolby Digital.  
(Za televizor Samsung: Domov (🏠) → Meni → Nastavitve (⚙️) → Vse nastavitve (⚙️) → Zvok → Strokovne nastavitve → Oblika zvočnega zapisa digitalnega izhoda)

### Soundbar ne vzpostavi povezave prek vmesnika Bluetooth.

- Ko priključite novo napravo, za povezavo preklopite na »BT PAIRING«. (Na daljinskem upravljalniku pritisnite gumb **PAIR** (Seznanjanje) ali pritisnite gumb **Vir** na ohišju in ga držite vsaj 5 sekund.)
- Če je zvočnik Soundbar povezan z drugo napravo, za zamenjavo naprave najprej prekinite povezavo z obstoječo napravo.
- Ponovno ga povežite po tem, ko ste odstranili seznam zvočnikov Bluetooth iz naprave, ki jo želite povezati. (Televizor Samsung: Domov (🏠) → Meni → Nastavitve (⚙️) → Vse nastavitve (⚙️) → Zvok → Predvajanje zvoka → Seznam zvočnikov Bluetooth)
- Samodejna povezava s televizorjem je morda onemogočena. Ko je zvočnik Soundbar v načinu »BT READY«, pritisnite gumb **Levo** na daljinskem upravljalniku zvočnika Soundbar in ga držite 5 sekund, da izberete možnost **ON-TV CONNECT**. Če se prikaže **OFF-TV CONNECT**, znova pritisnite gumb **Levo** in ga držite 5 sekund, da izberete drugo možnost.
- Odstranite in znova priključite električni vtič ter poskusite znova.
- Inicializirajte izdelek in poskusite znova. (Glejte stran 36.)

### Izpad zvoka pri povezavi prek vmesnika Bluetooth.

- Če napravo, povezano prek vmesnika Bluetooth, premaknete predaleč od zvočnika Soundbar, lahko pride do prekinitve zvoka. Napravo premaknite bližje zvočniku Soundbar.
- Če je del vašega telesa v stiku z vmesnikom Bluetooth ali je izdelek nameščen na kovinskem pohištvu, lahko pride do prekinitve zvoka. Preverite okolje in pogoje namestitve.

### Možnost za več povezav Bluetooth ne deluje.

- Ko je televizor povezan z zvočnikom Soundbar, možnost za več povezav Bluetooth morda ne bo delovala. Prekinite povezavo zvočnika Soundbar s televizorjem in poskusite znova.
- Preverite, ali je vklopljena nastavev za več povezav Bluetooth. (Glejte razdelek »Soundbar ne vzpostavi povezave prek vmesnika Bluetooth.«.)
- Prekinite povezavo z napravo, ki trenutno predvaja, seznanite napravo, s katero želite vzpostaviti povezavo, in znova vzpostavite povezavo s prejšnjo napravo.
- Če tudi po uspešno vzpostavitvi povezave ni slišati zvoka, glejte razdelek »Izpad zvoka pri povezavi prek vmesnika Bluetooth.«.

### Soundbar se ne izklopi samodejno s televizorjem.

- Ko med gledanjem televizije izključite zvočnik Soundbar, onemogočite sinhronizacijo napajanja s televizorjem. Najprej izklopite televizor.

# 13 LICENCA

---



Manufactured under license from Dolby Laboratories. Dolby, Dolby Audio and the double-D symbol are trademarks of Dolby Laboratories Licensing Corporation.



For DTS patents, see <http://patents.dts.com>.  
Manufactured under license from DTS Licensing Limited. DTS, the Symbol, DTS in combination with the Symbol, DTS and the Symbol together, Virtual:X, the DTS Virtual:X logo, and DTS 2.0 Channel are registered trademarks or trademarks of DTS, Inc. in the United States and/or other countries. © DTS, Inc. All Rights Reserved.



The terms HDMI and HDMI High-Definition Multimedia Interface, and the HDMI Logo are trademarks or registered trademarks of HDMI Licensing Administrator, Inc. in the United States and other countries.



The Bluetooth® word mark and logos are registered trademarks owned by Bluetooth SIG, Inc. and any use of such marks by Samsung Electronics Co., Ltd. is under license. Other trademarks and trade names are those of their respective owners.



---

## [ENERGY STAR]

### ENERGY STAR qualified model only

- Your Samsung product is ENERGY STAR qualified in its factory default setting. Change to certain features, settings and functionality in this product can change the power consumption, possibly beyond the limits required for ENERGY STAR qualification.
- Environmental Protection Agency and Department of Energy. ENERGY STAR is a joint program of the Government agencies, designed to promote energy efficient products and practices.

Refer to [www.energystar.gov](http://www.energystar.gov) for more information of the ENERGY STAR Program.

### ENERGY STAR qualified model only (Applicable to Thin Client models only)

As an ENERGY STAR® Partner, SAMSUNG has determined that this product meets the ENERGY STAR® guidelines for energy efficiency.

- The ENERGY STAR Program has been to reduced greenhouse gas emissions and save energy through voluntary labeling.
- Power management setting of this product have been enabled by default, and have various timing setting from 1 minutes to 5 hours.
- The product can wake with a button press on the chassis from sleep mode.

### ENERGY STAR qualified model only (The other models)

- As an ENERGY STAR Partner, Samsung has determined that this product or product models meets the ENERGY STAR guideline for energy efficiency.

## 14 OBVESTILO O ODPR TOKODNIH LICENCAH

Če želite poslati vprašanja in zahteve za vprašanja o odprtokodnih projektih, obiščite spletno mesto Samsung Open Source (<http://opensource.samsung.com>)

## 15 POMEMBNO OBVESTILO O SERVISIRANJU

- Slike in ilustracije v tem uporabniškem priročniku so samo informativne in se lahko razlikujejo od dejanskega videza izdelka.
- V naslednjih primerih vam lahko zaračunamo administrativne stroške:
  - (a) e na dom pokličete serviserja in se izkaže, da izdelek ni pokvarjen (kar pomeni, da niste prebrali tega uporabniškega priročnika);
  - (b) če napravo prinesete na servis in se izkaže, da ni pokvarjena (kar pomeni, da niste prebrali tega uporabniškega priročnika).
- O znesku administrativnih stroškov vas bomo obvestili pred začetkom dela na izdelku oz. pred obiskom na domu.



# 16 SPECIFIKACIJE IN VODNIK

## Tehnične lastnosti

Ime modela	HW-B550
USB	5V/0,5A
Teža	2,1 kg
Mere (Š x V x G)	860,0 x 59,4 x 75,0 mm
Območje obratovalne temperature	+5°C do +35°C
Območje obratovalne vlažnosti	10 % ~ 75 %
OJAČEVALNIK Nazivna izhodna moč	160W(40Wx4)
Podprte oblike zapisa za predvajanje (Zvok DTS 2.0 in DTS Virtual:X se predvajata v formatu DTS.)	LPCM 2ch, Dolby Audio™ (podpira Dolby® Digital), DTS, DTS Virtual:X
IZHODNA MOČ BREŽŽIČNE NAPRAVE Največja oddajna moč vmesnika BT Največja oddajna moč vmesnika SRD	100 mW pri 2,4–2,4835 GHz 25 mW pri 5,725–5,825 GHz

Ime globokotonskega zvočnika	PS-WB65D
Teža	5,1 kg
Mere (Š x V x G)	184,0 x 346,0 x 295,0 mm
OJAČEVALNIK Nazivna izhodna moč	250W
IZHODNA MOČ BREŽŽIČNE NAPRAVE Največja oddajna moč vmesnika SRD	25 mW pri 5,725–5,825 GHz

Skupna poraba v stanju pripravljenosti (W)	2,0W
Bluetooth Način deaktivacije vrat	Če želite izklopiti funkcijo Bluetooth Power, pritisnite in več kot 5 sekund držite gumb <b>SOUND MODE.</b>

## OPOMBE

- Podjetje Samsung Electronics Co., Ltd. si pridržuje pravico do spremembe tehničnih podatkov brez vnaprejšnjega bvestila.
- Podatki teže in dimenzije so približni podatki.

Samsung s tem izjavlja, da ta radijska oprema izpolnjuje zahteve Direktive 2014/53/EU in ustrezne zakonske zahteve v Združenem kraljestvu.

Celotno besedilo izjave o skladnosti je na voljo na spletnem mestu <http://www.samsung.com>, kjer obiščite razdelek za podporo in vnesite ime modela.

To opremo je dovoljeno uporabljati v državah EU in v Združenem kraljestvu.



#### **[Ustrezno odstranjevanje baterij v tem izdelku]**

#### **(velja za države z ločenimi sistemi zbiranja)**

Ta oznaka na bateriji, v navodilih ali na embalaži pomeni, da baterij v tem izdelku ob izteku njihove življenjske dobe ni dovoljeno odstraniti skupaj z ostalimi gospodinjstvenimi odpadki. Oznake za kemijske elemente Hg, Cd ali Pb pomenijo, da baterija vsebuje živo srebro, kadmij ali svinec v količinah, ki presegajo referenčne nivoje v direktivi ES 2006/66.

Če baterije niso ustrezno odstranjene, lahko tovrstne snovi škodujejo zdravju ljudi oziroma okolju.

Da bi zaščitili naravne vire in vzpodbujali ponovno uporabo materialov, baterije ločite od ostalih odpadkov in jih oddajte na predvidenih lokalnih zbirnih reciklažnih mestih.



#### **Ustrezno odstranjevanje tega izdelka (odpadna električna & elektronska oprema)**

#### **(velja za države z ločenimi sistemi zbiranja)**

Oznaka na izdelku, dodatni opremi ali dokumentaciji pomeni, da izdelka in njegove elektronske dodatne opreme (npr. električnega polnilnika, slušalk, kabla USB) ob koncu življenjske dobe ni dovoljeno odvreči med gospodinjstvene odpadke. Te izdelke ločite od drugih vrst odpadkov in jih odgovorno predajte v recikliranje ter tako spodbudite trajnostno in novično uporabo materialnih virov. Tako boste preprečili morebitno tveganje za okolje ali zdravje ljudi zaradi nenadzorovanega odstranjevanja odpadkov.

Uporabniki v gospodinjstvih naj se za podrobnosti o tem, kam in kako lahko te izdelke predajo v okolju prijazno recikliranje, obrnejo na trgovino, kjer so izdelek kupili, ali na krajevni upravni organ.

Poslovni uporabniki naj se obrnejo na dobavitelja in preverijo pogoje kupne pogodbe. Tega izdelka in njegove elektronske dodatne opreme pri odstranjevanju ni dovoljeno mešati z drugimi gospodarskimi odpadki.

Za informacije o okoljski zavezanosti podjetja Samsung in regulativnih obveznostih za ta izdelek, kot so uredba REACH, direktiva WEEE ali predpisi o baterijah, obiščite:

[www.samsung.com/uk/aboutsamsung/sustainability/environment/our-commitment/data/](http://www.samsung.com/uk/aboutsamsung/sustainability/environment/our-commitment/data/)

#### **UREDBA KOMISIJE (EU) 2019/1782**









Zahteve za okoljsko primerno zasnovano zunanjih napajalnikov :

[www.samsung.com/global/ecodesign\\_component](http://www.samsung.com/global/ecodesign_component)

# ΠΛΗΡΟΦΟΡΙΕΣ ΓΙΑ ΤΗΝ ΑΣΦΑΛΕΙΑ

## ΠΡΟΕΙΔΟΠΟΙΗΣΕΙΣ ΓΙΑ ΤΗΝ ΑΣΦΑΛΕΙΑ

ΓΙΑ ΝΑ ΠΕΡΙΟΡΙΣΕΤΕ ΤΟΝ ΚΙΝΔΥΝΟ ΗΛΕΚΤΡΟΠΛΗΞΙΑΣ ΜΗΝ ΑΦΑΙΡΕΙΤΕ ΤΟ ΠΙΣΩ ΚΑΛΥΜΜΑ. Η ΣΥΣΚΕΥΗ ΔΕΝ ΠΕΡΙΕΧΕΙ ΕΞΑΡΤΗΜΑΤΑ ΠΟΥ ΜΠΟΡΟΥΝ ΝΑ ΕΠΙΣΚΕΥΑΣΤΟΥΝ ΑΠΟ ΤΟ ΧΡΗΣΤΗ. ΓΙΑ ΤΙΣ ΕΡΓΑΣΙΕΣ ΣΥΝΤΗΡΗΣΗΣ ΕΜΠΙΣΤΕΥΘΕΙΤΕ ΕΞΕΙΔΙΚΕΥΜΕΝΟ ΠΡΟΣΩΠΙΚΟ. Για την επεξήγηση των συμβόλων που μπορεί να συναντήσετε στο προϊόν Samsung, ανατρέξτε στον πίνακα παρακάτω.

	<b>ΠΡΟΣΟΧΗ</b> <b>ΚΙΝΔΥΝΟΣ ΗΛΕΚΤΡΟΠΛΗΞΙΑΣ</b> <b>ΜΗΝ ΑΝΟΙΓΕΤΕ</b>	
	Αυτό το σύμβολο υποδεικνύει ότι υπάρχει υψηλή τάση στο εσωτερικό της συσκευής. Είναι επικίνδυνο να έρχεστε σε επαφή με οποιοδήποτε εσωτερικό εξάρτημα αυτού του προϊόντος.	
	Αυτό το σύμβολο υποδεικνύει ότι αυτό το προϊόν συνοδεύεται από σημαντικά έντυπα αναφορικά με τη λειτουργία και τη συντήρηση.	
	Προϊόν κατηγορίας II: Αυτό το σύμβολο υποδεικνύει ότι δεν απαιτείται σύνδεση ασφαλείας με την ηλεκτρική γείωση. Αν αυτό το σύμβολο δεν υπάρχει σε κάποιο προϊόν με καλώδιο τροφοδοσίας, το προϊόν ΠΡΕΠΕΙ να συνδεθεί με γείωση.	
	Τάση εναλλασσόμενου ρεύματος: Αυτό το σύμβολο υποδεικνύει ότι η ονομαστική τάση που επισημαίνεται με το σύμβολο είναι τάση εναλλασσόμενου ρεύματος.	
	Τάση συνεχούς ρεύματος: Αυτό το σύμβολο υποδεικνύει ότι η ονομαστική τάση που επισημαίνεται με το σύμβολο είναι τάση συνεχούς ρεύματος.	
	Προσοχή, συμβουλευτείτε τις οδηγίες χρήσης: Αυτό το σύμβολο καθοδηγεί το χρήστη να συμβουλευτεί το εγχειρίδιο χρήσης για περαιτέρω πληροφορίες σχετικά με την ασφάλεια.	

## ΠΡΟΕΙΔΟΠΟΙΗΣΗ

- Μην εκθέτετε τη συσκευή σε βροχή ή υγρασία, προκειμένου να μειώσετε τον κίνδυνο πυρκαγιάς ή ηλεκτροπληξίας.

## ΠΡΟΣΟΧΗ

- ΓΙΑ ΝΑ ΑΠΟΦΥΓΕΤΕ ΤΗΝ ΗΛΕΚΤΡΟΠΛΗΞΙΑ, ΤΟΠΟΘΕΤΗΣΤΕ ΟΛΟΚΛΗΡΟ ΤΟ ΠΛΑΤΥ ΤΜΗΜΑ ΤΟΥ ΦΙΣ ΣΤΟ ΠΛΑΤΥ ΤΜΗΜΑ ΤΗΣ ΠΡΙΖΑΣ.
- Η συσκευή αυτή θα πρέπει πάντα να συνδέεται σε δίκτυο AC με προστατευτική σύνδεση γείωσης.
- Για να αποσυνδέσετε τη συσκευή από το ρεύμα, θα πρέπει να τραβήξετε το βύσμα από την πρίζα, κατά συνέπεια η πρίζα θα πρέπει να είναι κατάλληλη.
- Μην εκθέτετε αυτή τη συσκευή σε σταγόνες ή πιτσιλιίσματα υγρών. Μην τοποθετείτε δοχεία γεμάτα με υγρό, όπως βάζα, επάνω στη συσκευή.
- Για να απενεργοποιήσετε πλήρως αυτή τη συσκευή, θα πρέπει να αποσυνδέσετε το φισ ρεύματος από την πρίζα. Για το λόγο αυτόν, το φισ ρεύματος θα πρέπει να είναι εύκολα και άμεσα προσπελάσιμο συνεχώς.

# ΠΡΟΦΥΛΑΞΕΙΣ











1. Βεβαιωθείτε ότι η τροφοδοσία εναλλασσόμενου ρεύματος στο σπίτι σας συμμορφώνεται με τις απαιτήσεις τροφοδοσίας που αναφέρονται στην ετικέτα αναγνώρισης που βρίσκεται στην κάτω πλευρά του προϊόντος. Τοποθετήστε το προϊόν οριζόντια, σε κατάλληλη βάση (έπιπλο), προβλέποντας αρκετό χώρο γύρω της για εξαερισμό 7~10 εκατοστά. Βεβαιωθείτε ότι οι οπές αερισμού δεν είναι καλυμμένες. Μην τοποθετείτε τη μονάδα επάνω σε ενισχυτές ή άλλον εξοπλισμό, ο οποίος ενδέχεται να θερμανθεί. Αυτή η μονάδα έχει σχεδιαστεί για συνεχή χρήση. Για να απενεργοποιήσετε πλήρως τη μονάδα, αποσυνδέστε το φις εναλλασσόμενου ρεύματος από την πρίζα. Αποσυνδέστε τη μονάδα αν σκοπεύετε να την αφήσετε αχρησιμοποίητη για μεγάλο χρονικό διάστημα.
2. Κατά τη διάρκεια καταιγίδων, αποσυνδέστε το φις από την πρίζα ρεύματος. Απότομες κορυφές της τάσης τροφοδοσίας λόγω κεραυνών μπορεί να προκαλέσουν βλάβη στη μονάδα.
3. Μην εκθέτετε την συσκευή σε άμεσο ηλιακό φως ή άλλες πηγές θερμότητας. Μπορεί να προκληθεί υπερθέρμανση και δυσλειτουργία της μονάδας.
4. Προστατέψτε τη συσκευή από υγρασία (π.χ. ανθοδοχεία) και υπερβολική ζέστη (π.χ. τζάκι) ή από εξοπλισμό που προκαλεί ισχυρά μαγνητικά ή ηλεκτρικά πεδία (π.χ. ηχεία). Αποσυνδέστε το καλώδιο ρεύματος από την παροχή ρεύματος σε περίπτωση που το προϊόν παρουσιάζει κάποια δυσλειτουργία. Το προϊόν δεν προορίζεται για βιομηχανική χρήση. Προορίζεται αποκλειστικά για προσωπική χρήση. Ενδέχεται να προκύψει συμπίκνωση υγρασίας εάν το προϊόν ή ο δίσκος βρίσκονται σε περιβάλλον με σε χαμηλές θερμοκρασίες. Εάν κατά τη διάρκεια του Χειμώνα πρέπει να μεταφέρετε τη μονάδα σε άλλον χώρο, περιμένετε περίπου για 2 ώρες ώστε να επανέλθει σε θερμοκρασία δωματίου προτού τη θέσετε σε λειτουργία.
5. Οι μπαταρίες που χρησιμοποιεί το προϊόν περιέχει χημικά που είναι επικίνδυνα για το περιβάλλον. Μην απορρίπτετε τις μπαταρίες μαζί με τα υπόλοιπα οικιακά απορρίμματα. Μην απορρίπτετε τις μπαταρίες σε φωτιά. Μην βραχυκυκλώνετε, μην αποσυναρμολογείτε και μην υπερθερμαίνετε τις μπαταρίες.  
**ΠΡΟΣΟΧΗ:** πάρχει κίνδυνος έκρηξης αν αντικαταστήσετε εσφαλμένα την μπαταρία. Αντικαταστήστε μόνο με μπαταρία ίδιου ή ισοδύναμου τύπου.

# ΠΕΡΙΕΧΟΜΕΝΑ

<b>01</b>	<b>Ελεγχος των εξαρτημάτων</b>	<b>6</b>
<b>02</b>	<b>Επισκοπήση προϊόντος</b>	<b>7</b>
	Πρόσοψη / Επάνω πλαίσιο του Soundbar	7
	Κάτω πλαίσιο του Soundbar	8
<b>03</b>	<b>Χρήση τηλεχειριστηρίου</b>	<b>9</b>
	Τοποθέτηση των μπαταριών πριν από τη χρήση του τηλεχειριστηρίου (2 μπαταρίες AAA)	9
	Πώς να χρησιμοποιείται το τηλεχειριστήριο;	9
	Χρήση των κρυφών κουμπιών (Κουμπιά με περισσότερες από μία λειτουργίες)	13
	Προδιαγραφές εξόδου για τις διάφορες λειτουργίες εφέ ήχου	13
	Ρύθμιση της έντασης ήχου του Soundbar με τηλεχειριστήριο τηλεόρασης	14
<b>04</b>	<b>Συνεση του Soundbar</b>	<b>15</b>
	Σύνδεση του ρεύματος	15
	Σύνδεση του Soundbar στο subwoofer	16
	Σύνδεση του SWA-9100S (πωλείται ξεχωριστά) με το Soundbar	19
<b>05</b>	<b>Χρήση ενσυρματικής συνδεσης προς την τηλεόραση</b>	<b>21</b>
	Μέθοδος 1. Σύνδεση με καλώδιο οπτικών ινών	21
	Μέθοδος 2. Σύνδεση τηλεόρασης με καλώδιο HDMI	22
<b>06</b>	<b>Χρήση ασυρματικής συνδεσης προς την τηλεόραση</b>	<b>24</b>
	Σύνδεση μέσω Bluetooth	24

<b>07</b>	<b>Σύνδεση εξωτερικής συσκευής</b>	<b>26</b>
	Μέθοδος 1. Σύνδεση με καλώδιο οπτικών ινών	26
	Μέθοδος 2. Σύνδεση μέσω καλωδίου HDMI	27
<b>08</b>	<b>Σύνδεση συσκευής αποθήκευσης USB</b>	<b>28</b>
<b>09</b>	<b>Σύνδεση φορητής συσκευής</b>	<b>29</b>
	Σύνδεση μέσω Bluetooth	29
<b>10</b>	<b>Εγκατάσταση βάσης τοίχου</b>	<b>33</b>
	Προφυλάξεις εγκατάστασης	33
	Εξαρτήματα τοποθέτησης στον τοίχο	33
<b>11</b>	<b>Ενημέρωση λογισμικού</b>	<b>35</b>
	Πώς να ελέγξετε το υλικολογισμικό	35
	Διαδικασία ενημέρωσης	36
	Αν δεν εμφανίζεται η ένδειξη UPDATE	36
<b>12</b>	<b>Αντιμετώπιση προβλημάτων</b>	<b>37</b>
<b>13</b>	<b>Άδεια</b>	<b>39</b>
<b>14</b>	<b>Ειδοποίηση για τις άδειες χρήσης λογισμικού ανοιχτού κώδικα</b>	<b>40</b>
<b>15</b>	<b>Σημαντική σημείωση σχετικά με το σερβίς</b>	<b>40</b>
<b>16</b>	<b>Προδιαγραφές και οδηγίες</b>	<b>41</b>
	Προδιαγραφές	41

# 01 ΕΛΕΓΧΟΣ ΤΩΝ ΕΞΑΡΤΗΜΑΤΩΝ





			
Κύρια μονάδα του Soundbar	Υπογούφερ	Τηλεχειριστήριο / Μπαταρίες	
			
Καλώδιο τροφοδοσίας (Υπογούφερ, Soundbar)	Τροφοδοτικό AC/DC (Soundbar)	Καλώδιο οπτικών ινών	
			
Οδηγός επιτοίχιας στήριξης	Βίδα στερέωσης	Βίδα (M4 x L10)	Βραχίονα επιτοίχιας στήριξης

- Για περισσότερες πληροφορίες σχετικά με την τροφοδοσία και την κατανάλωση ενέργειας, ανατρέξτε στην ετικέτα που βρίσκεται πάνω στο προϊόν. (Ετικέτα: Κάτω μέρος της κύριας μονάδας του Soundbar)
- Για αγορά πρόσθετων εξαρτημάτων ή προαιρετικών καλωδίων, επικοινωνήστε με το Κέντρο σέρβις ή με το Τμήμα εξυπηρέτησης πελατών της Samsung.
- Ανάλογα με την περιοχή, το βύσμα AC μπορεί να έχει διαφορετική εμφάνιση ή μπορεί να παρέχεται ενσωματωμένο στον προσαρμογέα AC/DC.
- Η εμφάνιση των εξαρτημάτων ενδέχεται να διαφέρει ελαφρά από τις παραπάνω εικόνες.
- Η σχεδίαση και οι προδιαγραφές μπορούν να αλλάξουν χωρίς προηγούμενη ειδοποίηση.

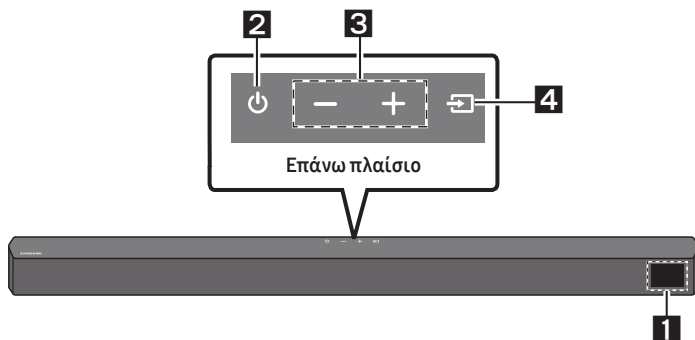
## 02 ΕΠΙΣΚΟΠΗΣΗ ΠΡΟΪΟΝΤΟΣ

### Πρόσοψη / Επάνω πλαίσιο του Soundbar



<b>1</b>	<b>Οθόνη</b> Προβάλλει την κατάσταση του προϊόντος και την τρέχουσα λειτουργία.												
<b>2</b>	<b>Κουμπί  (Λειτουργία)</b> Ενεργοποίηση και απενεργοποίηση λειτουργίας. <ul style="list-style-type: none"><li>• <b>Λειτουργία Auto Power Down</b> Η μονάδα απενεργοποιείται αυτόματα στις εξής περιπτώσεις:<ul style="list-style-type: none"><li>– Λειτουργία <b>D.IN / HDMI / BT / USB</b>: Αν δεν υπάρχει σήμα ήχου για 20 λεπτά.</li></ul></li></ul>												
<b>3</b>	<b>Κουμπί  (Ένταση ήχου)</b> Ρυθμίζει την ένταση του ήχου. <ul style="list-style-type: none"><li>• Όταν η ένταση ήχου ρυθμιστεί, το επίπεδο της έντασης εμφανίζεται στην μπροστινή οθόνη του Soundbar.</li></ul>												
<b>4</b>	<b>Κουμπί  (Πηγή)</b> Επιλογή λειτουργίας εισόδου πηγής. <table border="1"><thead><tr><th>Λειτουργία εισόδου</th><th>Οθόνη</th></tr></thead><tbody><tr><td>Οπτική ψηφιακή είσοδος</td><td>D.IN</td></tr><tr><td>Είσοδος ARC (HDMI OUT)</td><td>D.IN → TV ARC (Αυτόματη μετατροπή)</td></tr><tr><td>Είσοδος HDMI</td><td>HDMI</td></tr><tr><td>Λειτουργία BLUETOOTH</td><td>BT</td></tr><tr><td>Λειτουργία USB</td><td>USB</td></tr></tbody></table> <ul style="list-style-type: none"><li>• Για να ενεργοποιήσετε τη λειτουργία «<b>BT PAIRING</b>», αλλάξτε την πηγή σε λειτουργία «<b>BT</b>» και, στη συνέχεια, πατήστε για παραπάνω από 5 δευτερόλεπτα το κουμπί  (Πηγή).</li></ul>	Λειτουργία εισόδου	Οθόνη	Οπτική ψηφιακή είσοδος	D.IN	Είσοδος ARC (HDMI OUT)	D.IN → TV ARC (Αυτόματη μετατροπή)	Είσοδος HDMI	HDMI	Λειτουργία BLUETOOTH	BT	Λειτουργία USB	USB
Λειτουργία εισόδου	Οθόνη												
Οπτική ψηφιακή είσοδος	D.IN												
Είσοδος ARC (HDMI OUT)	D.IN → TV ARC (Αυτόματη μετατροπή)												
Είσοδος HDMI	HDMI												
Λειτουργία BLUETOOTH	BT												
Λειτουργία USB	USB												

- Όταν συνδέσετε το καλώδιο ρεύματος, το πλήκτρο λειτουργίας θα λειτουργήσει σε 4 έως 6 δευτερόλεπτα.
- Όταν ενεργοποιείτε αυτή τη μονάδα, υπάρχει μια καθυστέρηση 4 έως 5 δευτερολέπτων προτού μπορέσει να αναπαράγει ήχο.
- Αν θέλετε να απολαμβάνετε τον ήχο μόνο από το ασύρματο Soundbar, πρέπει να απενεργοποιήσετε τα ηχεία της τηλεόρασης στο μενού Ρύθμιση ήχου της τηλεόρασης. Ανατρέξτε στο εγχειρίδιο της τηλεόρασης που συνοδεύει την τηλεόρασή σας.



## Κάτω πλαίσιο του Soundbar

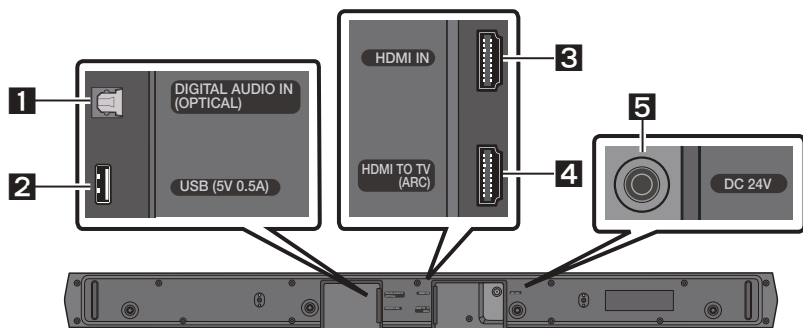

<b>1</b>	<b>DIGITAL AUDIO IN (OPTICAL)</b> Συνδέστε σε ψηφιακή (οπτική) έξοδο μια εξωτερική συσκευή.
<b>2</b>	<b>USB (5V 0.5A)</b> Συνδέστε εδώ μια συσκευή USB για αναπαραγωγή μουσικών αρχείων που βρίσκονται στη συσκευή USB μέσω του Soundbar.
<b>3</b>	<b>HDMI IN</b> Ταυτόχρονη είσοδος ψηφιακών σημάτων εικόνας και ήχου μέσω καλωδίου HDMI. Συνδέστε σε έξοδο HDMI μια εξωτερική συσκευή.
<b>4</b>	<b>HDMI TO TV (ARC)</b> Συνδέεται στην υποδοχή HDMI (ARC) μιας τηλεόρασης.
<b>5</b>	<b>DC 24V (Είσοδος παροχής τροφοδοσίας)</b> Συνδέεται στο τροφοδοτικό AC/DC.

- Όταν αποσυνδέετε το καλώδιο του τροφοδοτικού AC/DC από την πρίζα, τραβήξτε το από το φως. Μην τραβάτε το καλώδιο.
- Μην συνδέσετε τη μονάδα ή άλλα εξαρτήματα σε πρίζα AC προτού συνδέσετε όλα τα εξαρτήματα μεταξύ τους.

## 03 ΧΡΗΣΗ ΤΗΛΕΧΕΙΡΙΣΤΗΡΙΟΥ



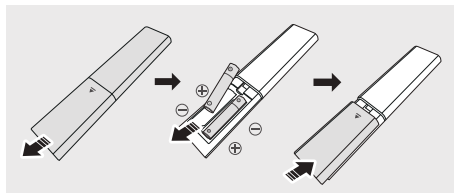

### Τοποθέτηση των μπαταριών πριν από τη χρήση του τηλεχειριστηρίου (2 μπαταρίες AAA)



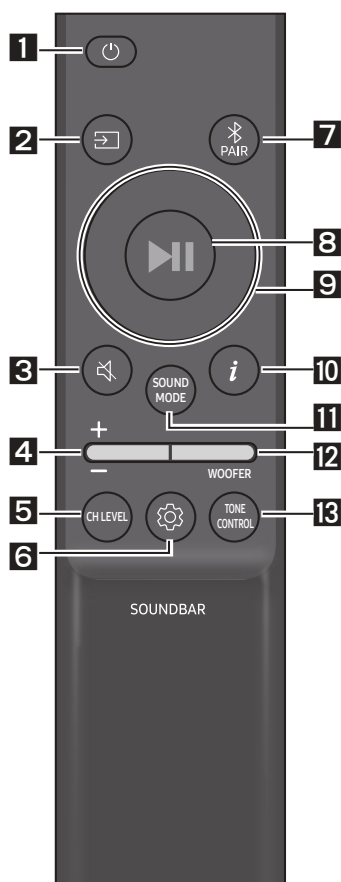



Σύρετε το πίσω κάλυμμα προς την κατεύθυνση του βέλους μέχρι να αφαιρεθεί. Τοποθετήστε 2 μπαταρίες AAA (1,5 V) φροντίζοντας για το σωστό προσανατολισμό των πόλων τους. Σύρετε το πίσω κάλυμμα στη θέση του.

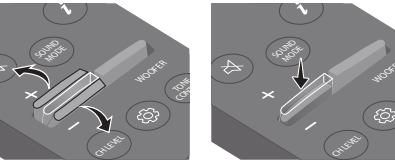



### Πώς να χρησιμοποιείται το τηλεχειριστήριο;



<b>1</b>	 <b>Λειτουργία</b>	Ενεργοποίηση και απενεργοποίηση του Soundbar.
<b>2</b>	 <b>Πηγή</b>	Πατήστε για να επιλέξετε μια πηγή που είναι συνδεδεμένη στο Soundbar.
<b>3</b>	 <b>Σίγαση</b>	Πατήστε το κουμπί  ( <b>Σίγαση</b> ), για σίγαση του ήχου. Πατήστε ξανά για να καταργήσετε τη σίγαση ήχου.
<b>4</b>	 <b>Ένταση ήχου</b>	 Πατήστε το κουμπί επάνω ή κάτω για να ρυθμίσετε την ένταση. <ul style="list-style-type: none"><li>• <b>Σίγαση</b> Πατήστε το κουμπί <b>Ένταση ήχου</b> για σίγαση του ήχου. Πατήστε ξανά για να καταργήσετε τη σίγαση ήχου.</li></ul>

<p><b>5</b></p>	 <p>CH LEVEL</p>	<p>Πατώντας αυτό το κουμπί, μπορείτε να ρυθμίσετε την ένταση του κάθε ηχείου.</p> <ul style="list-style-type: none"> <li>• Πατήστε το κουμπί για να επιλέξετε <b>VIRTUAL CENTER LEVEL</b> και να προσαρμόσετε την ένταση ήχου μεταξύ -6~+6 χρησιμοποιώντας τα κουμπιά <b>Επάνω/Κάτω</b>.</li> <li>• Εάν τα πίσω ηχεία (πωλούνται ξεχωριστά) είναι συνδεδεμένα, υποστηρίζεται η ρύθμιση <b>REAR LEVEL</b>. Για να προσαρμόσετε την ένταση ήχου του <b>REAR LEVEL</b> μεταξύ -6 το +6 χρησιμοποιώντας τα κουμπιά <b>Επάνω/Κάτω</b>.</li> </ul>
<p><b>6</b></p>	 <p>Έλεγχος ήχου</p>	<p>Πατώντας το κουμπί, μπορείτε να ρυθμίσετε την επιθυμητή λειτουργία ήχου. Μπορείτε να προσαρμόσετε τις ρυθμίσεις που θέλετε χρησιμοποιώντας τα κουμπιά <b>Επάνω/Κάτω</b>.</p> <p><b>AUDIO SYNC → NIGHT MODE ON/OFF → VOICE ENHANCE ON/OFF</b></p> <ul style="list-style-type: none"> <li>- <b>AUDIO SYNC</b> Εάν η εικόνα στην τηλεόραση και ο ήχος στο Soundbar δεν είναι συγχρονισμένα, πατήστε το κουμπί  (<b>Έλεγχος ήχου</b>) για να επιλέξετε <b>AUDIO SYNC</b> και, στη συνέχεια, ορίστε την καθυστέρηση ήχου μεταξύ 0~300 κλασμάτων του δευτερολέπτου χρησιμοποιώντας τα κουμπιά <b>Επάνω/Κάτω</b>. (Δεν διατίθεται σε λειτουργία «USB» ή «BT».)</li> <li>- <b>NIGHT MODE ON/OFF</b> Αυτή η δυνατότητα είναι βελτιστοποιημένη για βραδινές προβολές με τις ρυθμίσεις προσαρμοσμένες για τη μείωση της έντασης ήχου και τη διατήρηση του ξεκάθαραυ διαλόγου.</li> <li>- <b>VOICE ENHANCE ON/OFF</b> Αυτή η δυνατότητα σας επιτρέπει να ακούτε καλύτερα τους διαλόγους στις ταινίες και την τηλεόραση.</li> <li>• Η λειτουργία ηχείου <b>NIGHT MODE</b>, και <b>VOICE ENHANCE</b> μπορούν να <b>ON/OFF</b> χρησιμοποιώντας τα κουμπιά <b>Επάνω/Κάτω</b>.</li> <li>• Πατήστε το κουμπί  (<b>Έλεγχος ήχου</b>) για περίπου 5, για να προσαρμόσετε τον ήχο για κάθε εύρος συχνότητας. Μπορείτε να επιλέξετε μεταξύ 150 Hz, 300 Hz, 600 Hz, 1,2 kHz, 2,5 kHz, 5 kHz και 10 kHz με τα κουμπιά <b>Αριστερά/Δεξιά</b> και να προσαρμόσετε καθεμία από αυτές τις συχνότητες από -6 έως +6 με τα κουμπιά <b>Επάνω/Κάτω</b>. (Βεβαιωθείτε ότι η λειτουργία ήχου έχει οριστεί σε «STANDARD».)</li> </ul>
<p><b>7</b></p>	 <p>Bluetooth PAIR</p>	<p>Μετάβαση του Soundbar σε λειτουργία ζεύξης Bluetooth.</p> <p>Πατήστε το κουμπί  <b>PAIR</b> και περιμένετε την οθόνη «BT PAIRING» για σύνδεση σε μία νέα συσκευή Bluetooth.</p>
<p><b>8</b></p>	 <p>Αναπαραγωγή / Παύση</p>	<p>Μπορείτε επίσης να κάνετε αναπαραγωγή ή παύση μουσικής, πατώντας το κουμπί.</p>

<p><b>9</b></p>	 <p>Επάνω/Κάτω/ Αριστερά/ Δεξιά</p>	 <p>Πατήστε τις υποδεικνυμένες περιοχές για να επιλέξετε Επάνω/Κάτω/Αριστερά/Δεξιά.</p> <p>Πατήστε Επάνω/Κάτω/Αριστερά/Δεξιά στο κουμπί για να επιλέξετε ή να ορίσετε λειτουργίες.</p> <ul style="list-style-type: none"> <li>• <b>Επανάληψη</b> Για να χρησιμοποιήσετε τη λειτουργία επανάληψης, στη λειτουργία «USB», πατήστε το κουμπί <b>Επάνω</b>.</li> <li>• <b>Παράκαμψη μουσικής</b> Πατήστε το κουμπί <b>Δεξιά</b> για αναπαραγωγή του επόμενου μουσικού αρχείου. Πατήστε το κουμπί <b>Αριστερά</b> για αναπαραγωγή του προηγούμενου μουσικού αρχείου.</li> <li>• <b>ID SET</b> Πατήστε για 5 δευτερόλεπτα το κουμπί <b>Επάνω</b> για να ολοκληρωθεί η ρύθμιση <b>ID SET</b> (κατά τη σύνδεση σε ασύρματο subwoofer ή ασύρματα πίσω ηχεία).</li> </ul>
<p><b>10</b></p>	 <p>πληροφορίες</p>	<p>Όταν το πατάτε, εμφανίζονται οι πληροφορίες για την κάθε λειτουργία. (Ανατρέξτε στη σελίδα 7.)</p>

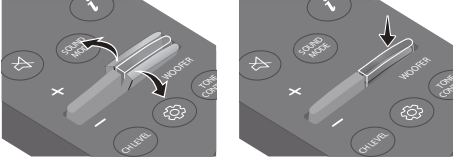
<p><b>11</b></p>	<p><b>SOUND MODE</b></p>	<p>Πατώντας το κουμπί, μπορείτε να επιλέξετε την επιθυμητή λειτουργία ήχου.</p> <p><b>SURROUND SOUND → BASS BOOST → GAME → ADAPTIVE → DTS VIRTUAL:X → STANDARD</b></p> <ul style="list-style-type: none"> <li>- <b>SURROUND SOUND</b> Παρέχει ηχητικό πεδίο από την τυπική επιλογή.</li> <li>- <b>BASS BOOST</b> Λειτουργία πεδίου ήχου με έμφαση στα μπάσα.</li> <li>- <b>GAME</b> Παρέχει στερεοφωνικό ήχο για μέγιστη απόλαυση της δράσης κατά τη διάρκεια του παιχνιδιού.</li> <li>- <b>ADAPTIVE</b> Αναλύει το περιεχόμενο σε πραγματικό χρόνο και παρέχει αυτόματα το βέλτιστο ηχητικό πεδίο βάσει των χαρακτηριστικών του περιεχομένου.</li> <li>- <b>DTS VIRTUAL:X</b> Συναρπαστικός ήχος 3D από οποιοδήποτε περιεχόμενο.</li> <li>- <b>STANDARD</b> Αναπαράγει τον πρωτότυπο ήχο.</li> </ul> <ul style="list-style-type: none"> <li>• <b>DRC (Dynamic Range Control)</b> Σας επιτρέπει να εφαρμόσετε δυναμικό έλεγχο εύρους σε κομμάτια Dolby Digital. Πατήστε παρατεταμένα το κουμπί <b>SOUND MODE</b> για πάνω από 5 δευτερόλεπτα ενώ το Soundbar είναι απενεργοποιημένο, για να ενεργοποιήσετε ή να απενεργοποιήσετε τη λειτουργία DRC (Δυναμικός έλεγχος εύρους). Όταν είναι ενεργοποιημένη λειτουργία DRC, ο δυνατός ήχος μειώνεται. (Ο ήχος μπορεί να ακούγεται παραμορφωμένος.)</li> <li>• <b>Bluetooth Power</b> Αυτή η λειτουργία ενεργοποιεί αυτόματα το Soundbar, όταν λαμβάνει αίτημα σύνδεσης από μια τηλεόραση ή συσκευή Bluetooth που έχει συνδεθεί στο παρελθόν. Η ρύθμιση είναι ενεργοποιημένη από προεπιλογή. <ul style="list-style-type: none"> <li>- Πατήστε παρατεταμένα το κουμπί <b>SOUND MODE</b> για τουλάχιστον 5 δευτερόλεπτα, για να απενεργοποιήσετε τη λειτουργία Bluetooth Power.</li> </ul> </li> </ul>
<p><b>12</b></p>	<p><b>WOOFER</b></p> <p><b>ΣΤΑΘΜΗΣ</b></p> <p><b>WOOFER</b></p> <p><b>(ΜΠΑΣΑ)</b></p>	 <p>Πατήστε το κουμπί πάνω ή κάτω για να ρυθμίσετε τη στάθμη ήχου του woofer (μπάσα) σε -12 ή μεταξύ -6 και +6. Για να ορίσετε τη στάθμη έντασης ήχου του woofer (μπάσα) σε 0 (Προεπιλογή), πατήστε το κουμπί.</p>
<p><b>13</b></p>	<p><b>STONE CONTROL</b></p>	<p>Πατώντας αυτό το κουμπί, μπορείτε να ρυθμίσετε την ένταση του τόνου ή του μπάσου.</p> <ul style="list-style-type: none"> <li>• Πατήστε το κουμπί για να επιλέξετε <b>TREBLE</b> ή <b>BASS</b> και να προσαρμόσετε τη ένταση ήχου μεταξύ -6~+6 χρησιμοποιώντας τα κουμπιά <b>Επάνω/Κάτω</b>.</li> </ul>

## Χρήση των κρυφών κουμπιών (Κουμπιά με περισσότερες από μία λειτουργίες)

Κρυφό κουμπί		Παραπομπή
Κουμπί τηλεχειριστηρίου	Λειτουργία	
WOOFER (Επάνω)	Ενεργ/Απενεργ τηλεχειριστηρίου της τηλεόρασης (Αναμονή)	Σελ 14
Αριστερά	Ενεργοποίηση/απενεργοποίηση αυτόματης σύνδεσης τηλεόρασης (Ετοιμότητα BT)	Σελ 25
Επάνω	ID SET	Σελ 11
 (Έλεγχος ήχου)	EQ 7 ζωνών	Σελ 10
SOUND MODE	DRC ON/OFF (Αναμονή)	Σελ 12
	Bluetooth Power	Σελ 12
 PAIR	Ενεργοποίηση/απενεργοποίηση πολλαπλής σύνδεσης Bluetooth (Αναμονή)	Σελ 32

## Προδιαγραφές εξόδου για τις διάφορες λειτουργίες εφέ ήχου

Εφέ	Είσοδος	Έξοδος	
		Χωρίς κит ασύρματου πίσω ηχείου	Με κит ασύρματου πίσω ηχείου
 <b>SOUND MODE</b>	SURROUND SOUND	2.0 κανάλια	2.1 κανάλια
		5.1 κανάλια	2.1 κανάλια
	BASS BOOST	2.0 κανάλια	2.1 κανάλια
		5.1 κανάλια	2.1 κανάλια
	GAME	2.0 κανάλια	2.1 κανάλια
		5.1 κανάλια	2.1 κανάλια
	ADAPTIVE	2.0 κανάλια	2.1 κανάλια
		5.1 κανάλια	2.1 κανάλια
	DTS VIRTUAL:X	2.0 κανάλια	2.1 κανάλια
		5.1 κανάλια	2.1 κανάλια
	STANDARD	2.0 κανάλια	2.1 κανάλια
		5.1 κανάλια	2.1 κανάλια

- Το Κιτ ασύρματου πίσω ηχείου της Samsung πωλείται χωριστά. Για να αγοράσετε το κιτ, επικοινωνήστε με τον προμηθευτή από τον οποίο προμηθευτήκατε το Soundbar.

# Ρύθμιση της έντασης ήχου του Soundbar με τηλεχειριστήριο τηλεόρασης







Ρυθμίστε την ένταση ήχου του Soundbar με ένα τηλεχειριστήριο τηλεόρασης.

- Αυτή η λειτουργία μπορεί να χρησιμοποιηθεί μόνο με τηλεχειριστήρια IR. Δεν υποστηρίζονται τηλεχειριστήρια Bluetooth (τηλεχειριστήρια που απαιτούν ζεύξη).
- Ρυθμίστε το ηχείο της τηλεόρασης σε **Εξωτερικό ηχείο** για να χρησιμοποιήσετε αυτή τη λειτουργία.
- Κατασκευαστές που υποστηρίζουν αυτήν τη λειτουργία:  
Samsung, VIZIO, LG, Sony, Sharp, PHILIPS, PANASONIC, TOSHIBA, Hisense, RCA

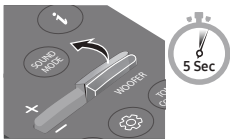
1. Απενεργοποιήστε το Soundbar.

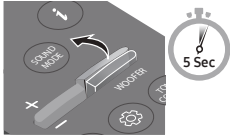
2. Πατήστε για 5 δευτερόλεπτα το κουμπί **WOOFER**.

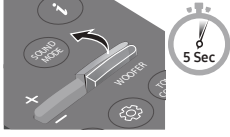
Κάθε φορά που πατάτε το κουμπί **WOOFER** προς τα πάνω και το κρατάτε πατημένο για 5 δευτερόλεπτα, η λειτουργία αλλάζει με την ακόλουθη σειρά: «**OFF-TV REMOTE**» (προεπιλεγμένη λειτουργία), «**SAMSUNG-TV REMOTE**», «**ALL-TV REMOTE**».

Κουμπί τηλεχειριστηρίου	Οθόνη	Κατάσταση
	(Προεπιλεγμένη λειτουργία) 	Απενεργοποίηση του τηλεχειριστηρίου της τηλεόρασης.
		Ενεργοποίηση τηλεχειριστηρίου IR μιας τηλεόρασης Samsung.
		Ενεργοποίηση τηλεχειριστηρίου IR μιας τηλεόρασης τρίτου κατασκευαστή.

## 04 ΣΥΝΕΣΗ ΤΟΥ SOUNDBAR

### Σύνδεση του ρεύματος

Χρησιμοποιήστε τα εξαρτήματα τροφοδοσίας για να συνδέσετε το υπογούφερ και Soundbar σε ηλεκτρική πρίζα, ακολουθώντας την εξής σειρά:

1. Συνδέστε το καλώδιο τροφοδοσίας στο subwoofer.
2. Συνδέστε το καλώδιο τροφοδοσίας στο τροφοδοτικό και μετά στο Soundbar.
3. Συνδέστε το καλώδιο τροφοδοσίας στην πρίζα.

Ανατρέξτε στην παρακάτω εικόνα:

- Για περισσότερες πληροφορίες σχετικά με το απαιτούμενο ρεύμα και την κατανάλωση ενέργειας, ανατρέξτε στην ετικέτα που βρίσκεται πάνω στο προϊόν. (Ετικέτα: Κάτω μέρος της κύριας μονάδας του Soundbar)

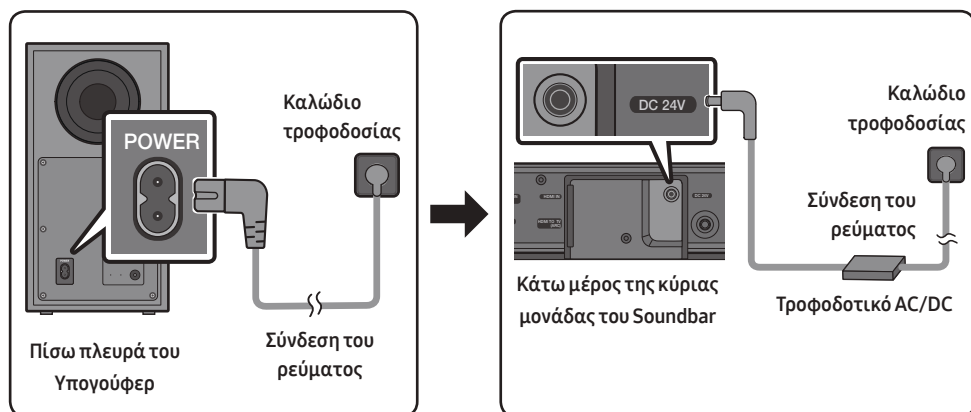

- Φροντίστε να τοποθετήσετε το τροφοδοτικό AC/DC οριζόντια σε τραπέζι ή δάπεδο. Εάν το τροφοδοτικό AC/DC κρέμεται και η είσοδος του καλωδίου AC είναι στραμμένη προς τα πάνω, ενδέχεται να εισέλθει νερό ή άλλα ξένα σώματα στο εσωτερικό του τροφοδοτικού και να προκληθεί βλάβη στη λειτουργία του.



## Σύνδεση του Soundbar στο subwoofer



Μόλις συνδεθεί το υπογούφερ, θα απολαμβάνετε ήχο με πλούσια μπάσα.

### Αυτόματη σύνδεση του υπογούφερ με το Soundbar

Αμέσως μετά την ενεργοποίηση της τροφοδοσίας και αφού συνδέσετε τα καλώδια τροφοδοσίας στο Soundbar και το υπογούφερ, το υπογούφερ συνδέεται αυτόματα στο Soundbar.

- Όταν ολοκληρωθεί η αυτόματη ζεύξη, ανάβει η μπλε ένδειξη στην πίσω πλευρά του subwoofer.

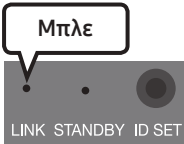
### Ενδεικτικές λυχνίες LED στην πίσω πλευρά του Υπογούφερ

ΛΥΧΝΙΑ LED	Κατάσταση	Περιγραφή	Επίλυση
 <p>Μπλε</p> <p>LINK STANDBY ID SET</p>	Ενεργή	Επιτυχία σύνδεσης (κανονική λειτουργία)	-
	Αναβοσβήνει	Ανάκτηση σύνδεσης	Ελέγξτε εάν έχει συνδεθεί σωστά το καλώδιο τροφοδοσίας στην κύρια μονάδα του Soundbar ή περιμένετε 5 λεπτά περίπου. Εάν η λυχνία εξακολουθεί να αναβοσβήνει, δοκιμάστε να συνδέσετε το subwoofer με μη αυτόματο τρόπο. Ανατρέξτε στη σελίδα 17.
 <p>Κόκκινη</p> <p>LINK STANDBY ID SET</p>	Ενεργή	Αναμονή (με απενεργοποιημένη την κύρια μονάδα του Soundbar)	Ελέγξτε εάν έχει συνδεθεί σωστά το καλώδιο τροφοδοσίας στην κύρια μονάδα του Soundbar.
		Αποτυχία σύνδεσης	Συνδέστε ξανά. Ανατρέξτε στις οδηγίες για μη αυτόματη σύνδεση στη σελίδα 17.
 <p>Κόκκινη και μπλε</p> <p>LINK STANDBY ID SET</p>	Αναβοσβήνει	Δυσλειτουργία	Αναζητήστε στο εγχειρίδιο τα στοιχεία επικοινωνίας του Κέντρου σέρβις της Samsung

## Σε περίπτωση αποτυχίας της αυτόματης σύνδεσης του υπογούφερ, πραγματοποιήστε τη σύνδεση χειροκίνητα

Πριν από τη μη αυτόματη σύνδεση, ακολουθήστε την εξής διαδικασία:

- Ελέγξτε εάν τα καλώδια τροφοδοσίας του Soundbar και του υπογούφερ είναι συνδεδεμένα σωστά.
- Βεβαιωθείτε ότι το Soundbar είναι ενεργοποιημένο.

1. Πατήστε για τουλάχιστον 5 δευτερόλεπτα την επιλογή **ID SET** στην πίσω πλευρά του υπογούφερ.
  - Σβήνει η κόκκινη ένδειξη στο πίσω μέρος του υπογούφερ και αναβοσβήνει η μπλε ένδειξη.

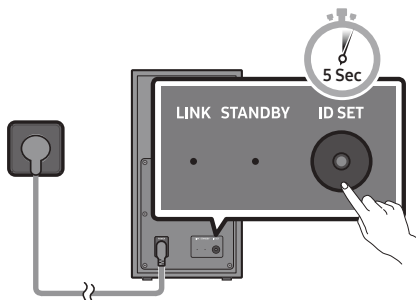

Πίσω πλευρά του Υπογούφερ

2. Πατήστε το κουμπί **Επάνω** στο τηλεχειριστήριο για τουλάχιστον 5 δευτερόλεπτα.
  - Στην οθόνη του Soundbar εμφανίζεται για λίγο το μήνυμα **ID SET** και μετά σβήνει.
  - Το Soundbar θα ενεργοποιηθεί αυτόματα μόλις ολοκληρωθεί η λειτουργία **ID SET**.

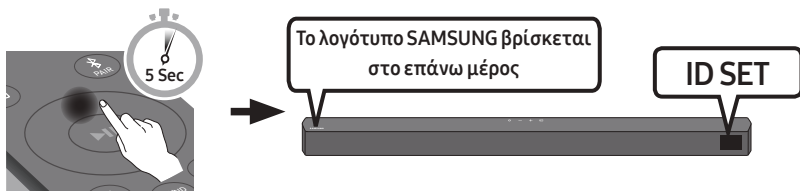

3. Ελέγξτε εάν η λυχνία LED LINK είναι σταθερά μπλε (η σύνδεση ολοκληρώθηκε).

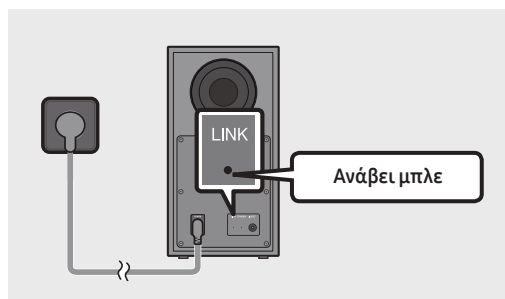

Η ένδειξη LED LINK σταματά να αναβοσβήνει και ανάβει σταθερά μπλε όταν δημιουργηθεί σύνδεση μεταξύ του Soundbar και του ασύρματου subwoofer.

## ΣΗΜΕΙΩΣΕΙΣ

- Μην συνδέσετε το καλώδιο του προϊόντος ή της τηλεόρασής σας σε πρίζα AC προτού συνδέσετε όλα τα εξαρτήματα μεταξύ τους.
- Προτού εγκαταστήσετε ή μετακινήσετε το προϊόν, βεβαιωθείτε ότι το έχετε απενεργοποιήσει και ότι έχετε αποσυνδέσει το καλώδιο.
- Αν η κύρια μονάδα απενεργοποιηθεί, το ασύρματο subwoofer μεταβαίνει σε κατάσταση αναμονής και η ενδεικτική λυχνία LED STANDBY στο πίσω μέρος αναβοσβήνει για λίγο με μπλε χρώμα και στο τέλος γίνεται κόκκινη.
- Αν χρησιμοποιείτε κοντά στο Soundbar μια συσκευή που λειτουργεί στην ίδια συχνότητα (5,8 GHz) με το Soundbar, ενδέχεται να διακόπτεται ο ήχος λόγω παρεμβολών.
- Η μέγιστη απόσταση μετάδοσης ασύρματου σήματος της κύριας μονάδας είναι 10 μέτρα περίπου, αλλά αυτό εξαρτάται από το περιβάλλον λειτουργίας. Αν ανάμεσα στην κύρια μονάδα και το ασύρματο subwoofer παρεμβάλλεται τείχος από οπλισμένο σκυρόδεμα ή μέταλλο, το σύστημα ενδέχεται να μην λειτουργεί καθόλου, καθώς το ασύρματο σήμα δεν μπορεί να διαπεράσει το μέταλλο.

## ΜΕΤΡΑ ΠΡΟΣΤΑΣΙΑΣ

- Το ασύρματο subwoofer διαθέτει ενσωματωμένες κεραίες λήψης ασύρματου σήματος. Προφυλάξτε τις μονάδες από το νερό και την υγρασία.
- Για βέλτιστη ακουστική απόδοση, βεβαιωθείτε ότι δεν υπάρχουν εμπόδια γύρω από το ασύρματο subwoofer και τη μονάδα ασύρματου δέκτη (πωλείται ξεχωριστά).

# Σύνδεση του SWA-9100S (πωλείται ξεχωριστά) με το Soundbar

Αναβαθμίστε την ποιότητα του ήχου σε ρεαλιστικό, ασύρματο ήχο surround συνδέοντας το κιτ ασύρματος πίσω ηχείου Samsung (SWA-9100S, πωλείται ξεχωριστά) στο Soundbar.

1. Συνδέστε τη μονάδα ασύρματος δέκτη σε 2 ηχεία Surround.
  - Κατά τη σύνδεση του καλωδίου ηχείου, συνδέστε το βασικό καλώδιο στο ηχείο.

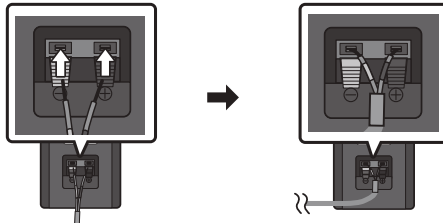

- Τα καλώδια του ηχείου φέρουν χρωματική κωδικοποίηση.

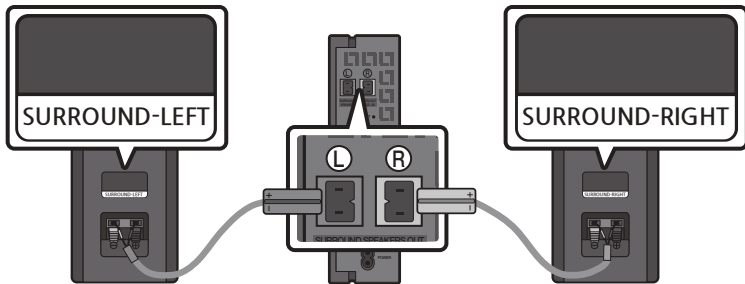

2. Ελέγξτε την κατάσταση αναμονής στη μονάδα ασύρματος δέκτη μετά τη σύνδεση σε ηλεκτρική πρίζα.
  - Αναβοσβήνει η ένδειξη LED LINK (μπλε λυχνία LED) στη μονάδα ασύρματος δέκτη. Αν δεν αναβοσβήνει η λυχνία LED, πατήστε το κουμπί **ID SET** στην πίσω πλευρά της μονάδας ασύρματος λήπτη με ένα μυτερό στυλό για 5~6 δευτερόλεπτα έως ότου η ένδειξη LED LINK αρχίσει να αναβοσβήνει (μπλε). Για περισσότερες πληροφορίες σχετικά με τη λυχνία LED, ανατρέξτε στο εγχειρίδιο χρήσης του SWA-9100S.

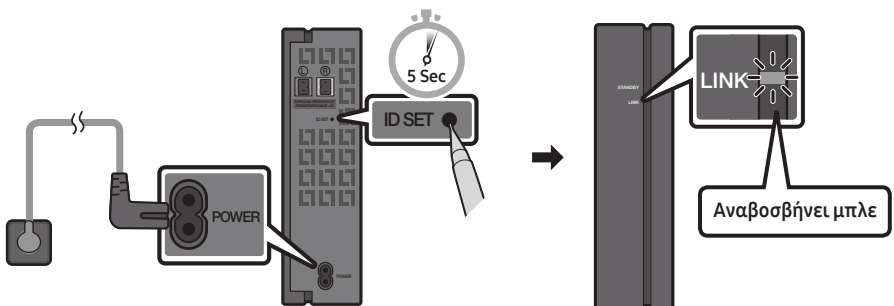

3. Πατήστε το κουμπί **Επάνω** στο τηλεχειριστήριο για τουλάχιστον 5 δευτερόλεπτα.
- Στην οθόνη του Soundbar εμφανίζεται για λίγο το μήνυμα **ID SET** και μετά σβήνει.
  - Το Soundbar θα ενεργοποιηθεί αυτόματα μόλις ολοκληρωθεί η λειτουργία **ID SET**.

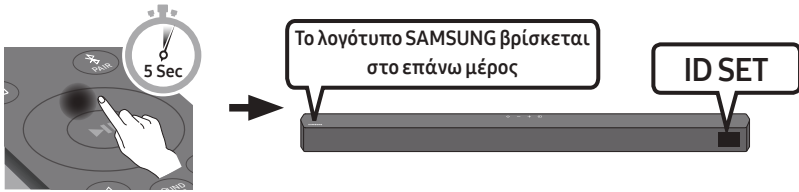

#### **⚠ ΠΡΟΣΟΧΗ**

- Αν το Soundbar αναπαρήγε μουσική τη στιγμή που συνδέθηκε με το SWA-9100S, ενδέχεται ο ήχος να ακούγεται διακεκομμένα από το woofer μέχρι να ολοκληρωθεί η σύνδεση.
4. Ελέγξτε εάν η λυχνία LED LINK είναι σταθερά μπλε (η σύνδεση ολοκληρώθηκε).

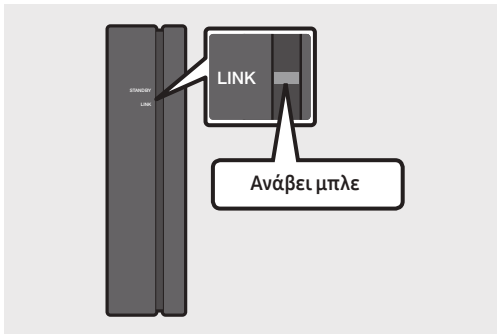

Η ένδειξη της λυχνίας LED LINK σταματάει να αναβοσβήνει και ανάβει με σταθερό μπλε όταν δημιουργηθεί σύνδεση μεταξύ του Soundbar και της μονάδας ασύρματου λήπτη.

5. Αν το SWA-9100S δεν έχει συνδεθεί, επαναλάβετε το Βήμα 2.

# 05 ΧΡΗΣΗ ΕΝΣΥΡΜΑΤΗΣ ΣΥΝΔΕΣΗΣ ΠΡΟΣ ΤΗΝ ΤΗΛΕΟΡΑΣΗ

Ακούστε τον ήχο της τηλεόρασης από το Soundbar μέσω ενσύρματης ή ασύρματης σύνδεσης.

- Όταν το Soundbar είναι συνδεδεμένο σε κάποια από τις επιλεγμένες τηλεοράσεις Samsung, μπορεί να ελεγχθεί μέσω του τηλεχειριστηρίου της τηλεόρασης.
  - Αυτή η λειτουργία είναι διαθέσιμη σε Samsung Smart TV με υποστήριξη Bluetooth που κυκλοφόρησαν το 2017 ή μεταγενέστερα, όταν συνδέετε το Soundbar με την τηλεόραση μέσω καλωδίου οπτικών ινών.
  - Αυτή η λειτουργία σας επιτρέπει επίσης να χρησιμοποιείτε το μενού της τηλεόρασής σας για να προσαρμόσετε το πεδίο ήχου και διάφορες ρυθμίσεις, καθώς και την ένταση και τη σίγασή του.

## Μέθοδος 1. Σύνδεση με καλώδιο οπτικών ινών

### Λίστα ελέγχου πριν από τη σύνδεση

- Όταν είναι συνδεδεμένο το καλώδιο HDMI και ταυτόχρονα το καλώδιο οπτικών ινών, το σήμα HDMI λαμβάνεται πρώτο.
- Όταν χρησιμοποιείτε καλώδιο οπτικών ινών που διαθέτει καλύμματα στους ακροδέκτες, φροντίστε να αφαιρέσετε τα καλύμματα αυτά.

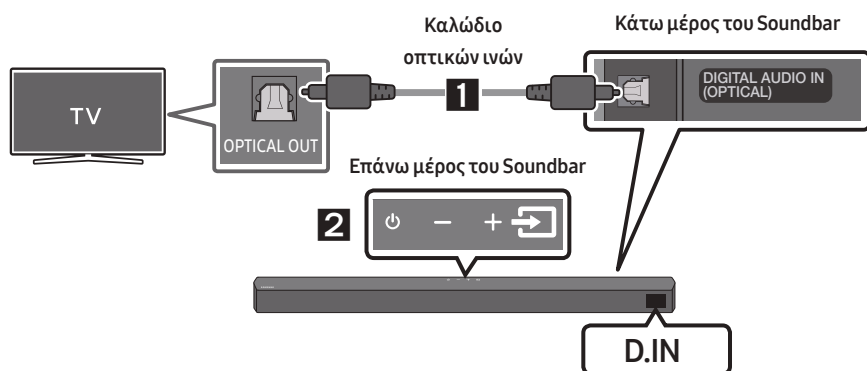



1. Συνδέστε την υποδοχή **DIGITAL AUDIO IN (OPTICAL)** του Soundbar με την υποδοχή OPTICAL OUT της τηλεόρασης με ψηφιακό καλώδιο οπτικών ινών.
2. Πατήστε το κουμπί  (Πηγή) στο επάνω πλαίσιο ή το τηλεχειριστήριο και, στη συνέχεια, επιλέξτε τη λειτουργία «D.IN».

## Μέθοδος 2. Σύνδεση τηλεόρασης με καλώδιο HDMI

### ⚠ ΠΡΟΣΟΧΗ

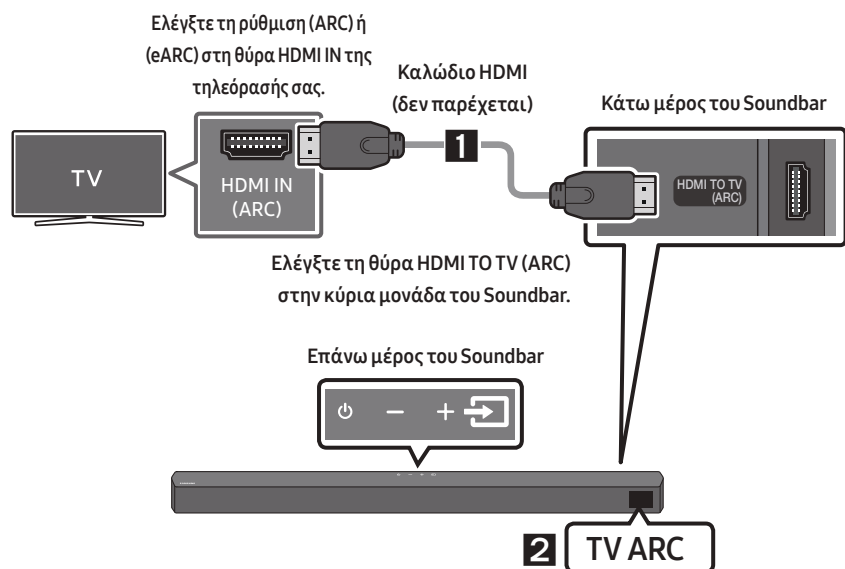
- Όταν είναι συνδεδεμένο το καλώδιο HDMI και ταυτόχρονα το καλώδιο οπτικών ινών, το σήμα HDMI λαμβάνεται πρώτο.
- Για να συνδέσετε το καλώδιο HDMI μεταξύ της τηλεόρασης και του Soundbar, φροντίστε να συνδέσετε τις υποδοχές με την ένδειξη ARC. Σε διαφορετική περίπτωση, ο ήχος της τηλεόρασης μπορεί να μην ακούγεται.
- Το καλώδιο που συνιστάται είναι **High-Speed HDMI Cable with Ethernet**.



1. Με ενεργοποιημένο το Soundbar και την τηλεόραση, συνδέστε το καλώδιο HDMI (δεν παρέχεται) όπως απεικονίζεται στο σχήμα.
2. Στο παράθυρο της οθόνης στην κύρια μονάδα του Soundbar εμφανίζεται η ένδειξη «**TV ARC**» και ακούγεται ο ήχος της τηλεόρασης.
  - Εάν ο ήχος της τηλεόρασης δεν ακούγεται, πατήστε το κουμπί  (Πηγή) στο τηλεχειριστήριο ή στο επάνω πλαίσιο του Soundbar για να ενεργοποιήσετε τη λειτουργία «**D.IN**». Στην οθόνη εμφανίζονται διαδοχικά οι ενδείξεις «**D.IN**» και «**TV ARC**» και ακούγεται ο ήχος της τηλεόρασης.
  - Εάν στην οθόνη της κύριας μονάδας του Soundbar δεν εμφανιστεί η ένδειξη «**TV ARC**», βεβαιωθείτε ότι το καλώδιο HDMI (δεν παρέχεται) έχει συνδεθεί στη σωστή θύρα.
  - Χρησιμοποιήστε τα πλήκτρα έντασης ήχου στο τηλεχειριστήριο της τηλεόρασης για να αλλάξετε την ένταση ήχου στο Soundbar.

## ΣΗΜΕΙΩΣΕΙΣ

- Η διασύνδεση HDMI επιτρέπει την ψηφιακή μετάδοση δεδομένων εικόνας και ήχου με έναν μόνο σύνδεσμο.
- Αν η τηλεόραση διαθέτει θύρα ARC, συνδέστε το καλώδιο HDMI στη θύρα HDMI IN (ARC).
- Σας συνιστούμε να χρησιμοποιήσετε καλώδιο HDMI χωρίς πυρήνα, αν είναι δυνατό. Αν χρησιμοποιήσετε καλώδιο HDMI με πυρήνα, επιλέξτε ένα καλώδιο με διάμετρο μικρότερη από 14 mm.
- Η λειτουργία αυτή δεν είναι διαθέσιμη αν το καλώδιο HDMI δεν υποστηρίζει τη λειτουργία ARC.
- Αν στην τηλεόραση μεταδίδεται ψηφιακό σήμα «Dolby Digital» και η ρύθμιση μορφής εξόδου ψηφιακού ήχου έχει οριστεί σε «PCM», συνιστάται να αλλάξετε τη ρύθμιση σε «Dolby Digital». Με αυτόν τον τρόπο, μπορείτε να απολαύσετε καλύτερη ποιότητα ήχου. (Στο μενού της τηλεόρασης, οι ρυθμίσεις Dolby Digital και PCM μπορεί να ονομάζονται διαφορετικά ανάλογα με τον κατασκευαστή της τηλεόρασης.)



# 06 ΧΡΗΣΗ ΑΣΥΡΜΑΤΗΣ ΣΥΝΔΕΣΗΣ ΠΡΟΣ ΤΗΝ ΤΗΛΕΟΡΑΣΗ

## Σύνδεση μέσω Bluetooth

Όταν συνδέεται μια τηλεόραση μέσω Bluetooth, μπορείτε να ακούτε στερεοφωνικό ήχο χωρίς τη δυσκολία των καλωδίων.

- Μπορεί να συνδέεται μόνο μία τηλεόραση τη φορά.

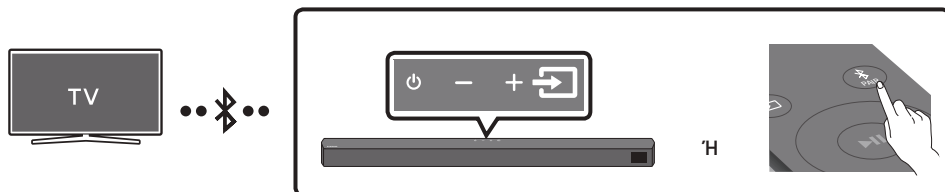

### Αρχική σύνδεση

1. Πατήστε το κουμπί **PAIR** στο τηλεχειριστήριο για να αλλάξετε τη λειτουργία «**BT PAIRING**».

(H) a. Πατήστε το κουμπί **(Πηγή)** στο επάνω πλαίσιο και μετά επιλέξτε «**BT**».

Η επιλογή «**BT**» αλλάζει αυτόματα σε «**BT PAIRING**» σε λίγα δευτερόλεπτα ή σε «**BT READY**» εάν υπάρχει ιστορικό σύνδεσης.

b. Όταν εμφανιστεί η επιλογή «**BT READY**», πατήστε παρατεταμένα το κουμπί **(Πηγή)** στο επάνω πλαίσιο του Soundbar για πάνω από 5 δευτερόλεπτα για να εμφανιστεί η επιλογή «**BT PAIRING**».

2. Στην τηλεόραση επιλέξτε τη λειτουργία Bluetooth. (Για περισσότερες πληροφορίες, ανατρέξτε στο εγχειρίδιο της τηλεόρασης).

3. Στη λίστα που εμφανίζεται στην οθόνη της τηλεόρασης επιλέξτε «**[AV] Soundbar B5-Series**». Το διαθέσιμο Soundbar υποδεικνύεται με την ένδειξη «**Needs pairing**» ή «**Paired**» στη λίστα συσκευών Bluetooth της τηλεόρασης.

Για να συνδεθείτε στο Soundbar, επιλέξτε το μήνυμα και πραγματοποιήστε τη σύνδεση.

- Όταν η τηλεόραση είναι συνδεδεμένη, στην μπροστινή οθόνη του Soundbar εμφανίζεται η ένδειξη «**[Όνομα τηλεόρασης] → BT**».

4. Πλέον μπορείτε να ακούτε τον ήχο της τηλεόρασης από το Soundbar.

### Εάν η σύνδεση της συσκευής αποτύχει

- Εάν στη λίστα εμφανίζεται η καταχώριση του Soundbar που είχε συνδεθεί προγενέστερα (π.χ. «**[AV] Soundbar B5-Series**»), διαγράψτε την.
- Στη συνέχεια, επαναλάβετε τα βήματα 1 έως 3.

### ΣΗΜΕΙΩΣΗ



- Αφού συνδέσετε το Soundbar με την τηλεόραση για πρώτη φορά, μπορείτε να χρησιμοποιείτε την επιλογή «**BT READY**» για επανασύνδεση.

## Αποσύνδεση του Soundbar από την τηλεόραση

Πατήστε το κουμπί  (Πηγή) στο επάνω πλαίσιο ή στο τηλεχειριστήριο και μεταβείτε σε οποιαδήποτε λειτουργία εκτός της «BT».

- Για την αποσύνδεση απαιτείται χρόνος, επειδή η τηλεόραση πρέπει να λάβει απόκριση από το Soundbar. (Ο απαιτούμενος χρόνος ενδέχεται να διαφέρει ανάλογα με το μοντέλο της τηλεόρασης).
- Για να καταργήσετε την αυτόματη σύνδεση Bluetooth ανάμεσα στο Soundbar και την τηλεόραση, πατήστε το κουμπί **Αριστερά** στο τηλεχειριστήριο για 5 δευτερόλεπτα σε κατάσταση «BT READY». (Εναλλαγή Ενεργοποίησης/Απενεργοποίησης)

## Ποια η διαφορά μεταξύ «BT READY» και «BT PAIRING»;

- **BT READY** : Σε αυτήν τη λειτουργία, μπορείτε να αναζητήσετε τηλεοράσεις που έχουν συνδεθεί στο παρελθόν ή να συνδέσετε μια φορητή συσκευή που έχει συνδεθεί στο παρελθόν στο Soundbar.
- **BT PAIRING** : Σε αυτήν τη λειτουργία, μπορείτε να συνδέσετε μια νέα συσκευή στο Soundbar. (Πατήστε το κουμπί  **PAIR** στο τηλεχειριστήριο ή πατήστε παρατεταμένα το κουμπί  (Πηγή) στο επάνω πλαίσιο του Soundbar για πάνω από 5 δευτερόλεπτα, ενώ το Soundbar βρίσκεται σε λειτουργία «BT».)

## ΣΗΜΕΙΩΣΕΙΣ

- Εάν σας ζητηθεί κωδικός PIN κατά τη σύνδεση μιας συσκευής Bluetooth, καταχωρίστε «0000».
- Στη λειτουργία σύνδεσης Bluetooth, η σύνδεση Bluetooth θα χαθεί εάν η απόσταση μεταξύ του Soundbar και της συσκευής Bluetooth ξεπερνάει τα 10 μέτρα.
- Το Soundbar απενεργοποιείται αυτόματα όταν παραμένει σε κατάσταση “Έτοιμο” για 20 λεπτά.
- Το Soundbar μπορεί να μην πραγματοποιήσει αναζήτηση του Bluetooth ή να μη συνδεθεί σωστά υπό τις παρακάτω συνθήκες:
  - Εάν υπάρχει ισχυρό ηλεκτρικό πεδίο γύρω από το Soundbar.
  - Εάν υπάρχει ταυτόχρονη ζεύξη δύο ή περισσότερων συσκευών Bluetooth με το Soundbar.
  - Εάν η συσκευή Bluetooth είναι απενεργοποιημένη, εκτός της θέσης της ή δυσλειτουργεί.
- Οι ηλεκτρονικές συσκευές ενδέχεται να προκαλούν παρεμβολές. Διατηρείτε μακριά από την κύρια μονάδα του Soundbar συσκευές που δημιουργούν ηλεκτρομαγνητικά κύματα, π.χ. φούρνους μικροκυμάτων, ασύρματες συσκευές LAN κ.λπ.

# 07 ΣΥΝΔΕΣΗ ΕΞΩΤΕΡΙΚΗΣ ΣΥΣΚΕΥΗΣ

Συνδέστε το Soundbar σε μια εξωτερική συσκευή μέσω ενσύρματης σύνδεσης ή σύνδεσης Bluetooth για αναπαραγωγή του ήχου της εξωτερικής συσκευής από το Soundbar.

## Μέθοδος 1. Σύνδεση με καλώδιο οπτικών ινών

Συσκευή αναπαραγωγής

BD / DVD /

Δέκτης δορυφορικής

τηλεόρασης /

Κονσόλα παιχνιδιών

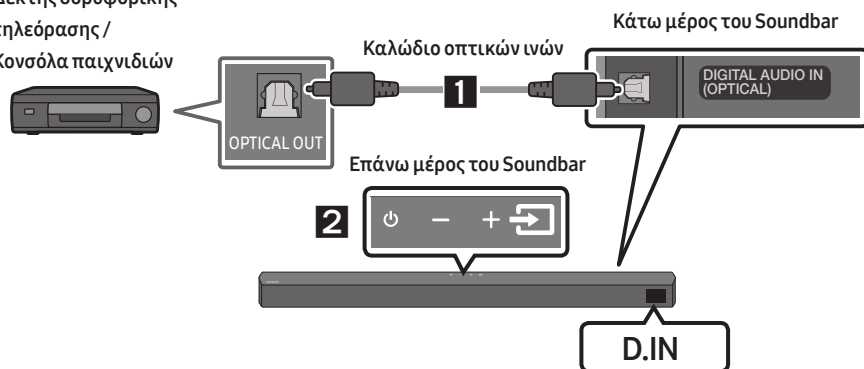

1. Συνδέστε την υποδοχή **DIGITAL AUDIO IN (OPTICAL)** της κύριας μονάδας με την υποδοχή OPTICAL OUT της συσκευής πηγής χρησιμοποιώντας ένα ψηφιακό καλώδιο οπτικών ινών.
2. Επιλέξτε τη λειτουργία «**D.IN**» πατώντας το κουμπί  (Πηγή) στο επάνω πλαίσιο ή στο τηλεχειριστήριο.

## Μέθοδος 2. Σύνδεση μέσω καλωδίου HDMI

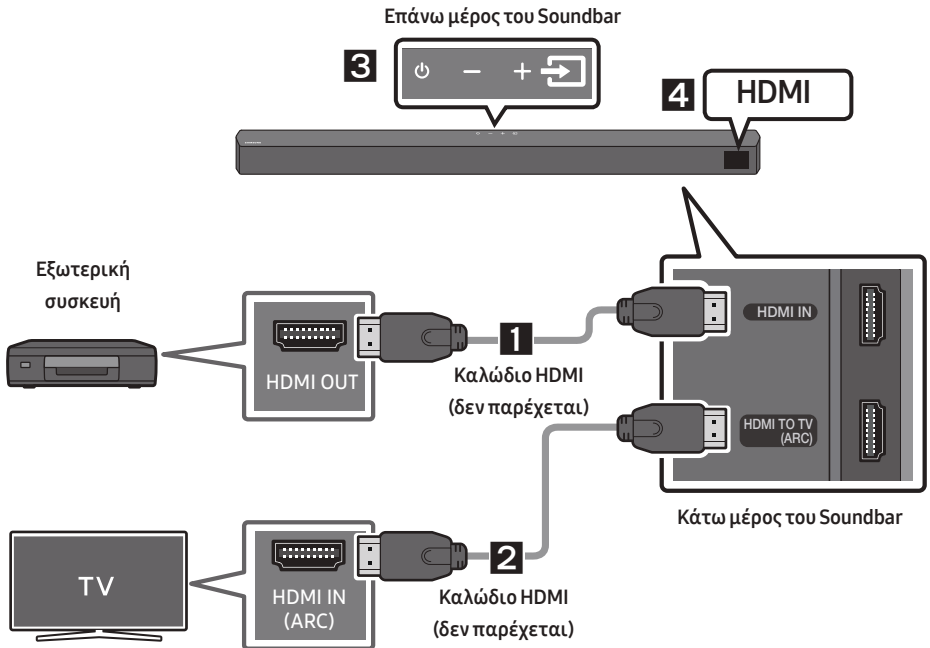

1. Συνδέστε ένα καλώδιο HDMI (δεν παρέχεται) από τη θύρα **HDMI IN** στο κάτω μέρος του Soundbar στη θύρα HDMI OUT της ψηφιακής συσκευής σας.
2. Συνδέστε ένα καλώδιο HDMI (δεν παρέχεται) από τη θύρα **HDMI TO TV (ARC)** στο κάτω μέρος του Soundbar στη θύρα HDMI IN της τηλεόρασής σας.
3. Πατήστε το κουμπί  (Πηγή) στο επάνω πλαίσιο ή στο τηλεχειριστήριο και, στη συνέχεια, επιλέξτε τη λειτουργία «HDMI».
4. Η λειτουργία «HDMI» εμφανίζεται στην οθόνη του Soundbar και αναπαράγεται ο ήχος.

# 08 ΣΥΝΔΕΣΗ ΣΥΣΚΕΥΗΣ ΑΠΟΘΗΚΕΥΣΗΣ USB

Μπορείτε να αναπαραγάγετε αρχεία μουσικής που βρίσκονται σε συσκευές αποθήκευσης USB μέσω του Soundbar.

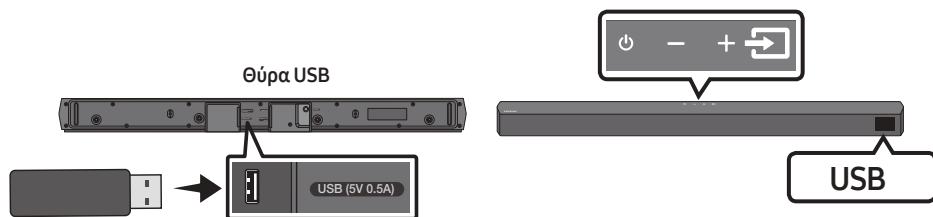

1. Συνδέστε τη συσκευή USB στη θύρα USB στο κάτω μέρος του προϊόντος.
2. Πατήστε το κουμπί  (Πηγή) στο επάνω πλαίσιο ή στο τηλεχειριστήριο και, στη συνέχεια, επιλέξτε τη λειτουργία «USB».
3. Στην οθόνη εμφανίζεται η ένδειξη «USB»
4. Αναπαραγάγετε αρχεία μουσικής από τη συσκευή αποθήκευσης USB μέσω του Soundbar.
  - Το Soundbar απενεργοποιείται αυτόματα (Auto Power Down) εάν δεν συνδεθεί καμία συσκευή USB για παραπάνω από 20 λεπτά.

## Λίστα συμβατότητας

Επέκταση	Codec	Ρυθμός δειγματοληψίας	Ρυθμός bit
*.mp3	MPEG 1 Layer2	16 kHz ~ 48 kHz	80 ~ 320 kbps
	MPEG 1 Layer3	16 kHz ~ 48 kHz	80 ~ 320 kbps
	MPEG 2 Layer3	16 kHz ~ 48 kHz	80 ~ 320 kbps
	MPEG 2.5 Layer3	16 kHz ~ 48 kHz	80 ~ 320 kbps
*.wma	Wave_Format_MSAudio1	16 kHz ~ 48 kHz	56 ~ 128 kbps
	Wave_Format_MSAudio2	16 kHz ~ 48 kHz	56 ~ 128 kbps
*.aac	AAC	16 kHz ~ 96 kHz	48 ~ 320 kbps
	AAC-LC	16 kHz ~ 96 kHz	128 ~ 192 kbps 5,1 καναλιών 320 kbps
	HE-AAC	24 kHz ~ 96 kHz	48 ~ 64 kbps 5,1 καναλιών 160 kbps
*.wav	-	16 kHz ~ 48 kHz	έως 3000 kbps
*.flac	FLAC	32 kHz ~ 192 kHz	162 ~ 8100 kbps
*.aiff	AIFF	32 kHz ~ 192 kHz	1024 ~ 9216 kbps
*.ogg	OGG 1.1.0	16 kHz ~ 48 kHz	50 ~ 500 kbps

- Εάν στη συσκευή USB έχουν αποθηκευτεί πάρα πολλοί φάκελοι (περίπου 200) και πάρα πολλά αρχεία (περίπου 2000), τότε το Soundbar μπορεί να χρειαστεί χρόνο για να αποκτήσει πρόσβαση και να αναπαράγει τα αρχεία.
- Το Soundbar υποστηρίζει μόνο συσκευές USB με συστήματα αρχείων FAT16 (~2GB), FAT32 (~2TB) ή NTFS (~2TB).

# 09 ΣΥΝΔΕΣΗ ΦΟΡΗΤΗΣ ΣΥΣΚΕΥΗΣ

## Σύνδεση μέσω Bluetooth

Όταν συνδέεται μια φορητή συσκευή μέσω Bluetooth, μπορείτε να ακούτε στερεοφωνικό ήχο χωρίς τη δυσκολία των καλωδίων.

- Μόνο μία τηλεόραση ή δύο συσκευές Bluetooth μπορούν να είναι συνδεδεμένες ταυτόχρονα.

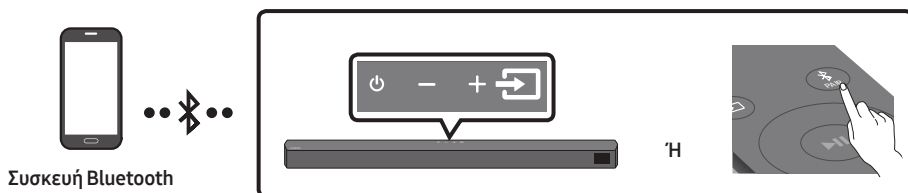

### Αρχική σύνδεση

1. Πατήστε το κουμπί **PAIR** στο τηλεχειριστήριο για να αλλάξετε τη λειτουργία «**BT PAIRING**».  
(H) a. Πατήστε το κουμπί **(Πηγή)** στο επάνω πλαίσιο και μετά επιλέξτε «**BT**». Η επιλογή «**BT**» αλλάζει αυτόματα σε «**BT PAIRING**» σε λίγα δευτερόλεπτα ή σε «**BT READY**» εάν υπάρχει ιστορικό σύνδεσης.  
b. Όταν εμφανιστεί η επιλογή «**BT READY**», πατήστε παρατεταμένα το κουμπί **(Πηγή)** στο επάνω πλαίσιο του Soundbar για πάνω από 5 δευτερόλεπτα για να εμφανιστεί η επιλογή «**BT PAIRING**».
2. Επιλέξτε «**[AV] Samsung Soundbar B5-Series**» από τη λίστα.
  - Όταν στη συσκευή Bluetooth συνδέεται ένα Soundbar, στην μπροστινή οθόνη εμφανίζεται η ένδειξη «**[Όνομα συσκευής Bluetooth] → BT**».
3. Αναπαραγάγετε τα αρχεία μουσικής από τη συνδεδεμένη μέσω Bluetooth συσκευή μέσω του Soundbar.



### Εάν η σύνδεση της συσκευής αποτύχει

- Εάν στη λίστα εμφανίζεται η καταχώριση του Soundbar που είχε συνδεθεί προγενέστερα (π.χ. «**[AV] Samsung Soundbar B5-Series**»), διαγράψτε την.
- Στη συνέχεια, επαναλάβετε τα βήματα 1 και 2.

### ΣΗΜΕΙΩΣΗ

- Αφού συνδέσετε το Soundbar με την φορητή συσκευή για πρώτη φορά, μπορείτε να χρησιμοποιείτε την επιλογή «**BT READY**» για επανασύνδεση.

## Ποια η διαφορά μεταξύ «BT READY» και «BT PAIRING»;

- **BT READY** : Σε αυτήν τη λειτουργία, μπορείτε να αναζητήσετε τηλεοράσεις που έχουν συνδεθεί στο παρελθόν ή να συνδέσετε μια φορητή συσκευή που έχει συνδεθεί στο παρελθόν στο Soundbar.
- **BT PAIRING** : Σε αυτήν τη λειτουργία, μπορείτε να συνδέσετε μια νέα συσκευή στο Soundbar.  
(Πατήστε το κουμπί  **PAIR** στο τηλεχειριστήριο ή πατήστε παρατεταμένα το κουμπί  (Πηγή) στο επάνω πλαίσιο του Soundbar για πάνω από 5 δευτερόλεπτα, ενώ το Soundbar βρίσκεται σε λειτουργία «BT».)

## ΣΗΜΕΙΩΣΕΙΣ

- Εάν σας ζητηθεί κωδικός PIN κατά τη σύνδεση μιας συσκευής Bluetooth, καταχωρίστε «0000».
- Στη λειτουργία σύνδεσης Bluetooth, η σύνδεση Bluetooth θα χαθεί εάν η απόσταση μεταξύ του Soundbar και της συσκευής Bluetooth ξεπερνάει τα 10 μέτρα.
- Το Soundbar απενεργοποιείται αυτόματα όταν παραμένει σε κατάσταση “Ετοιμο” για 20 λεπτά.
- Το Soundbar μπορεί να μην πραγματοποιήσει αναζήτηση του Bluetooth ή να μη συνδεθεί σωστά υπό τις παρακάτω συνθήκες:
  - Εάν υπάρχει ισχυρό ηλεκτρικό πεδίο γύρω από το Soundbar.
  - Εάν υπάρχει ταυτόχρονη ζεύξη πολλών συσκευών Bluetooth με το Soundbar.
  - Εάν η συσκευή Bluetooth είναι απενεργοποιημένη, εκτός της θέσης της ή δυσλειτουργεί.
- Οι ηλεκτρονικές συσκευές ενδέχεται να προκαλούν παρεμβολές. Διατηρείτε μακριά από την κύρια μονάδα του Soundbar συσκευές που δημιουργούν ηλεκτρομαγνητικά κύματα, π.χ. φούρνους μικροκυμάτων, ασύρματες συσκευές LAN κ.λπ.
- Το Soundbar υποστηρίζει δεδομένα SBC (44,1 kHz, 48 kHz).
- Συνδεθείτε μόνο με συσκευές Bluetooth που υποστηρίζουν τη λειτουργία A2DP (AV).
- Δεν μπορείτε να συνδέσετε το Soundbar με μια συσκευή Bluetooth που υποστηρίζει μόνο τη λειτουργία HF (Hands-Free).
- Αφού πραγματοποιηθεί ζεύξη του Soundbar σε μία συσκευή Bluetooth, επιλέγοντας «**[AV] Samsung Soundbar B5-Series**» από τη λίστα σαρωμένων συσκευών της συσκευής θα αλλάξει αυτόματα η λειτουργία Soundbar σε «**BT**».
  - Διατίθεται μόνο αν το Soundbar εμφανίζεται στη λίστα των συσκευών με τις οποίες έχει πραγματοποιήσει ζεύξη η συσκευή Bluetooth. (Πρέπει να έχει πραγματοποιηθεί προηγουμένως ζεύξη ανάμεσα στη συσκευή Bluetooth και το Soundbar τουλάχιστον μία φορά.)
- Το Soundbar εμφανίζεται στη λίστα εντοπισμένων συσκευών της συσκευής Bluetooth μόνο όταν το Soundbar εμφανίζει το μήνυμα «**BT READY**».

## Ενεργοποίηση Bluetooth Power (SOUND MODE)

Εάν κάποια συσκευή Bluetooth με την οποία είχε πραγματοποιηθεί ζεύξη με το Soundbar επιχειρήσει νέα ζεύξη ενώ η λειτουργία Bluetooth Power είναι ενεργοποιημένη και το Soundbar είναι απενεργοποιημένο, το Soundbar ενεργοποιείται αυτόματα.

1. Πατήστε το κουμπί **SOUND MODE** στο τηλεχειριστήριο για πάνω από 5 δευτερόλεπτα, ενώ το Soundbar είναι ενεργοποιημένο.
2. Στην οθόνη του Soundbar εμφανίζεται η ένδειξη «**ON-BLUETOOTH POWER**».

## Αποσύνδεση της συσκευής Bluetooth από το Soundbar

Μπορείτε να αποσυνδέσετε μια συσκευή Bluetooth από το σύστημα Soundbar. Για οδηγίες, ανατρέξτε στο εγχειρίδιο χρήσης της συσκευής Bluetooth.

- Το σύστημα Soundbar αποσυνδεείται.
- Όταν το Soundbar είναι αποσυνδεδεμένο από τη συσκευή Bluetooth, στην μπροστινή οθόνη του θα εμφανίζεται η ένδειξη «BT DISCONNECTED».

## Αποσύνδεση του Soundbar από τη συσκευή-Bluetooth

Πατήστε το κουμπί  (Πηγή) στο επάνω πλαίσιο ή στο τηλεχειριστήριο και, στη συνέχεια, μεταβείτε σε οποιαδήποτε λειτουργία εκτός της «BT».

- Για την αποσύνδεση απαιτείται χρόνος επειδή η συσκευή Bluetooth πρέπει να λάβει απόκριση από το Soundbar. (Ο χρόνος αποσύνδεσης μπορεί να διαφέρει ανάλογα με τη συσκευή Bluetooth)
- Όταν το Soundbar είναι αποσυνδεδεμένο από τη συσκευή Bluetooth, στην μπροστινή οθόνη του θα εμφανίζεται η ένδειξη «BT DISCONNECTED».

### **ΣΗΜΕΙΩΣΕΙΣ**

- Στον τρόπο λειτουργίας σύνδεσης Bluetooth, η σύνδεση Bluetooth διακόπτεται αν η απόσταση ανάμεσα στο Soundbar και τη συσκευή Bluetooth υπερβαίνει τα 10 μέτρα.
- Το σύστημα Soundbar απενεργοποιείται αυτόματα μετά από 20 λεπτά στην κατάσταση Ready.

## Περισσότερα σχετικά με το Bluetooth

Η τεχνολογία Bluetooth επιτρέπει την εύκολη διασύνδεση συσκευών που είναι συμβατές με Bluetooth, χρησιμοποιώντας μια ασύρματη σύνδεση μικρής εμβέλειας.

- Μια συσκευή Bluetooth ενδέχεται να προκαλέσει θόρυβο ή δυσλειτουργία, ανάλογα με τη χρήση της, όταν:
  - Κάποιο μέρος του σώματος έρχεται σε επαφή με το σύστημα λήψης/μετάδοσης της συσκευής Bluetooth ή του συστήματος Soundbar.
  - Υπόκειται σε ηλεκτρικές διακυμάνσεις επειδή εμποδίζεται από έναν τοίχο, μια γωνία ή ένα μεσότοιχο γραφείου.
  - Εκτίθεται σε ηλεκτρικές παρεμβολές από συσκευές που χρησιμοποιούν την ίδια ζώνη συχνοτήτων, συμπεριλαμβανομένου ιατρικού εξοπλισμού, φούρνων μικροκυμάτων και ασύρματων δικτύων LAN.
- Πραγματοποιήστε ζεύξη του συστήματος Soundbar με τη συσκευή Bluetooth διατηρώντας τα σε κοντινή απόσταση.
- Όσο μεγαλύτερη είναι η απόσταση ανάμεσα στο σύστημα Soundbar και τη συσκευή Bluetooth, τόσο χαμηλότερη είναι η ποιότητα της σύνδεσης. Αν η απόσταση υπερβεί την εμβέλεια της λειτουργίας Bluetooth, η σύνδεση διακόπτεται.
- Σε περιοχές με χαμηλή ευαισθησία λήψης, η σύνδεση Bluetooth ενδέχεται να μη λειτουργεί σωστά.
- Η σύνδεση Bluetooth λειτουργεί μόνο όταν οι συσκευές βρίσκονται κοντά. Η σύνδεση διακόπτεται αυτόματα αν η απόσταση είναι μεγαλύτερη από αυτήν την εμβέλεια. Ακόμα και μέσα σε αυτήν την εμβέλεια, η ποιότητα του ήχου ενδέχεται να μειωθεί από εμπόδια, όπως τοίχοι ή πόρτες.
- Αυτή η ασύρματη συσκευή μπορεί να προκαλέσει ηλεκτρικές παρεμβολές κατά τη λειτουργία της.



## Πολλές συνδέσεις Bluetooth

Το Soundbar μπορεί να συνδεθεί σε 2 συσκευές Bluetooth ταυτόχρονα.



1. Συνδέστε το Soundbar σε έως δύο συσκευές Bluetooth. (Ανατρέξτε στη σελίδα 29)
2. Μπορείτε να αναπαραγάγετε μουσική από μία μόνο συνδεδεμένη συσκευή Bluetooth, όταν είναι συνδεδεμένες δύο συσκευές.
3. Εάν αναπαράγεται μουσική από τη συσκευή Bluetooth "B" ενώ αναπαράγεται μουσική από τη συσκευή "A", η αναπαραγωγή της μουσικής θα ξεκινήσει στη συσκευή "B" και θα διακοπεί/τεθεί σε παύση αυτόματα στη συσκευή "A".
4. Σε εκδόσεις προγενέστερες της AVRCP V1.4, ο χρόνος μετάβασης της συσκευής αναπαραγωγής μουσικής μπορεί να καθυστερήσει.

## Πολλαπλή ζεύξη Bluetooth

**Πώς να πραγματοποιήσετε ζεύξη πολλών συσκευών στο Soundbar**

1. Ενεργοποιήστε το Soundbar.
2. Μόνο στη λειτουργία «BT», πατήστε παρατεταμένα το κουμπί  (Πηγή) στο επάνω μέρος του Soundbar για πάνω από 5 δευτερόλεπτα, ώστε να θέσετε το Soundbar σε λειτουργία «BT PAIRING» και, στη συνέχεια, στη συσκευή Bluetooth, ενεργοποιήστε το Bluetooth και επιλέξτε το Soundbar από τη λίστα διαθέσιμων συσκευών. Έτσι, το Soundbar θα συνδεθεί αυτόματα στη συσκευή Bluetooth.
3. Μπορείτε να πραγματοποιήσετε ζεύξη και να συνδέσετε δεύτερη συσκευή Bluetooth στο Soundbar με τον ίδιο τρόπο. Εάν επιχειρήσετε να συνδέσετε και τρίτη συσκευή, θα χαθεί η σύνδεση Bluetooth της συνδεδεμένης συσκευής στην οποία δεν πραγματοποιείται αναπαραγωγή ήχου. Ωστόσο, η ζεύξη με το Soundbar θα παραμείνει.
4. Με τον ίδιο τρόπο, μπορείτε να πραγματοποιήσετε ζεύξη έως 8 συσκευών Bluetooth, όμως μόνο οι τελευταίες 2 θα είναι συνδεδεμένες στο Soundbar ταυτόχρονα.

### **ΣΗΜΕΙΩΣΕΙΣ**

- Υπάρχει δυνατότητα ταυτόχρονης σύνδεσης στο Soundbar μόνο μίας τηλεόρασης Samsung ή 2 συσκευών Bluetooth.
- Το Soundbar θα αποσυνδεθεί από τις συσκευές Bluetooth όταν λαμβάνεται αίτημα σύνδεσης από τηλεόραση Samsung.
- Η προεπιλεγμένη ρύθμιση για το Soundbar είναι «ON-BT MULTI CONNECTION», αλλά για την επαναφορά σε λειτουργία μη πολλαπλής σύνδεσης από άλλη λειτουργία, πιέστε παρατεταμένα το κουμπί  PAIR στο τηλεχειριστήριο για περισσότερα από 5 δευτερόλεπτα στην κατάσταση αναμονής, μέχρι να εμφανιστεί στην οθόνη η ένδειξη «OFF-BT MULTI CONNECTION».

# 10 ΕΓΚΑΤΑΣΤΑΣΗ ΒΑΣΗΣ ΤΟΙΧΟΥ

## Προφυλάξεις εγκατάστασης

- Εγκαταστήστε μόνο σε κατακόρυφο τοίχο.
- Μην εγκαθιστάτε σε σημείο με υψηλή θερμοκρασία ή υγρασία.
- Βεβαιωθείτε εάν ο τοίχος είναι κατάλληλος για να αντέξει το βάρος του προϊόντος. Εάν δεν είναι, ενισχύστε τον τοίχο ή επιλέξτε άλλο σημείο εγκατάστασης.
- Προμηθευτείτε και χρησιμοποιήστε βίδες στήριξης ή στηρίγματα κατάλληλα για τον τοίχο σας (γυψοσανίδα, σιδηροκατασκευή, ξύλο κ.λπ.). Εάν είναι εφικτό, στερεώστε τις βίδες στα στηρίγματα του τοίχου.
- Προμηθευτείτε βίδες στερέωσης στον τοίχο ανάλογα με τον τύπο και το πάχος του τοίχου στον οποίο θέλετε να στερεώσετε το Soundbar.
  - Διάμετρος: M5
  - Μήκος: Συνιστάται μήκος 35 mm ή μεγαλύτερο
- Συνδέστε τα καλώδια από τη μονάδα προς τις εξωτερικές συσκευές πριν τοποθετήσετε το Soundbar στον τοίχο.
- Βεβαιωθείτε ότι η μονάδα είναι απενεργοποιημένη και αποσυνδεδεμένη από την παροχή ρεύματος πριν ξεκινήσετε τις εργασίες τοποθέτησής της. Διαφορετικά, ενδέχεται να προκληθεί ηλεκτροπληξία.

## Εξαρτήματα τοποθέτησης στον τοίχο



### Οδηγός επιτοίχιας στήριξης



x 2



x 2  
(M4 x L10)

### Βίδα στερέωσης

### Βίδα



x 2

### Βραχίονα επιτοίχιας στήριξης

1. Τοποθετήστε τον **Οδηγός επιτοίχιας στήριξης** στην επιφάνεια του τοίχου.
  - Ο **Οδηγός επιτοίχιας στήριξης** πρέπει να εφάπτεται στον τοίχο.
  - Εάν η τηλεόρασή σας έχει τοποθετηθεί στον τοίχο, τοποθετήστε το Soundbar σε απόσταση τουλάχιστον 5 cm κάτω από την τηλεόραση.

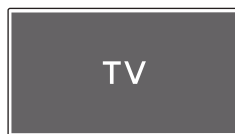

TV



5 cm ή παραπάνω

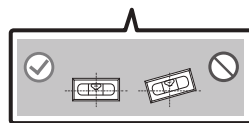
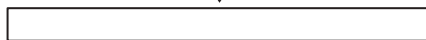

2. Ευθυγραμμίστε την **Κεντρική γραμμή του οδηγού επιτοίχιας στήριξης** με το κέντρο της τηλεόρασης (εάν πρόκειται να στερεώσετε το Soundbar κάτω από την τηλεόραση) και μετά στερεώστε τον **Οδηγός επιτοίχιας στήριξης** στον τοίχο με αυτοκόλλητη ταινία.

- Εάν δεν το στερεώνετε κάτω από την τηλεόραση, τοποθετήστε την **Κεντρική γραμμή** στο κέντρο της περιοχής τοποθέτησης.

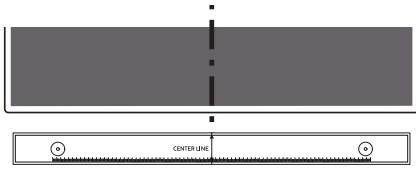

Κεντρική γραμμή

3. Χρησιμοποιήστε ένα στυλό για να σημειώσετε τις θέσεις των οπών και αφαιρέστε το **Οδηγός επιτοίχιας στήριξης**.

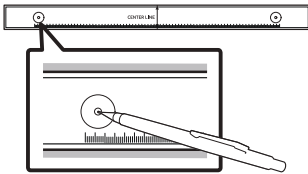

4. Χρησιμοποιήστε το κατάλληλο μέγεθος μύτης τρυπανιού για ανοίξετε μια οπή στον τοίχο σε κάθε σημάδι.

- Εάν τα σημάδια δεν αντιστοιχούν στις θέσεις των στηριγμάτων, βεβαιωθείτε ότι έχετε τοποθετήσει τα κατάλληλα στηρίγματα στις οπές προτού τοποθετήσετε τις βίδες στήριξης. Εάν χρησιμοποιείτε στηρίγματα, βεβαιωθείτε ότι οι οπές που δημιουργείτε είναι αρκετά μεγάλες για τα συγκεκριμένα στηρίγματα.

5. Πιέστε μια βίδα (δεν παρέχεται) μέσα σε κάθε **Βίδα στερέωσης** και, στη συνέχεια, βιδώστε την κάθε βίδα μέσα στην οπή της βίδας συγκράτησης.

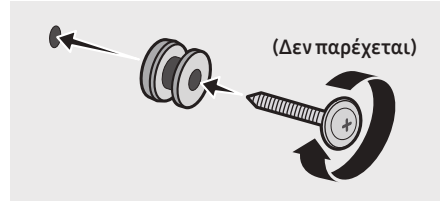

6. Τοποθετήστε με τον σωστό προσανατολισμό τους 2 **Βραχίονες επιτοίχιας στήριξης** στο κάτω μέρος του Soundbar χρησιμοποιώντας 2 **Βίδες**.

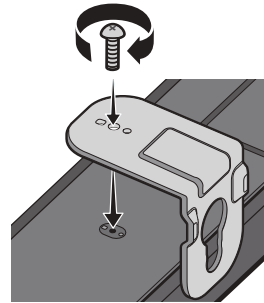

- Κατά τη συναρμολόγηση, βεβαιωθείτε ότι τα εξαρτήματα στήριξης των **Βραχιόνων επιτοίχιας στήριξης** βρίσκονται πίσω από το Soundbar.

Πίσω πλευρά του Soundbar

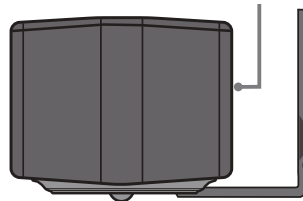

Δεξιά πλευρά του Soundbar

7. Τοποθετήστε το Soundbar έχοντας συνδέσει τον **Βραχιόνων επιτοίχιας στήριξης** κρεμώντας τον βραχίονα επιτοίχιας στήριξης στις **Βραχιόνων επιτοίχιας στήριξης** στον τοίχο.

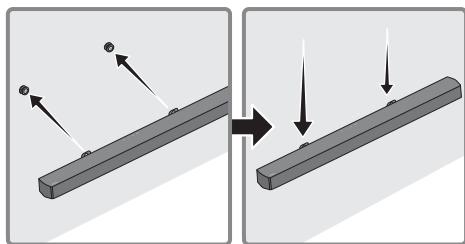

8. Σύρετε το Soundbar προς τα κάτω, όπως φαίνεται παρακάτω, έτσι ώστε οι **Βραχιόνες επιτοίχιας στήριξης** να ασφαλιστούν στις **Βίδες συγκράτησης**.
- Τοποθετήστε τις **Βίδες συγκράτησης** στο φαρδύ (κάτω) μέρος των **Βραχιόνων επιτοίχιας στήριξης** και μετά σύρετε τους **Βραχιόνων επιτοίχιας στήριξης** προς τα κάτω, έτσι ώστε να ασφαλιστούν στις **Βίδες συγκράτησης**.

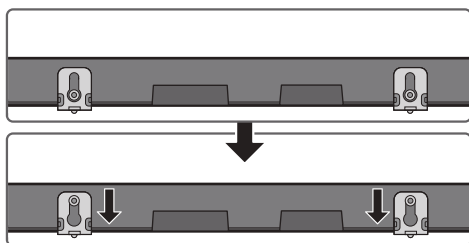

## 11 ΕΝΗΜΕΡΩΣΗ ΛΟΓΙΣΜΙΚΟΥ

Στο μέλλον η Samsung ενδέχεται να εκδώσει ενημερώσεις για το υλικολογισμικό του συστήματος του Soundbar.

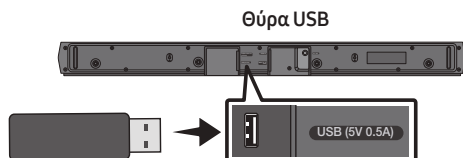

Σε περίπτωση έκδοσης ενημέρωσης, μπορείτε να ενημερώσετε το υλικολογισμικό συνδέοντας στη θύρα USB του Soundbar μια συσκευή USB με αποθηκευμένη την ενημέρωση του υλικολογισμικού. Για περισσότερες πληροφορίες για τον τρόπο λήψης των αρχείων ενημέρωσης, μεταβείτε στην τοποθεσία web της Samsung στη διεύθυνση [www.samsung.com](http://www.samsung.com) → Support. Στη συνέχεια, επιλέξτε τον τύπο του προϊόντος ή εισαγάγετε τον αριθμό του μοντέλου του Soundbar και επιλέξτε Λογισμικό και εφαρμογές και, στη συνέχεια, Λήψεις. Λάβετε υπόψη ότι το όνομα των επιλογών μπορεί να διαφέρει.

### Πώς να ελέγξετε το υλικολογισμικό

1. Απενεργοποιήστε το Soundbar.
2. Πατήστε παρατεταμένα το κουμπί  (Έλεγχος ήχου) για περίπου 5 δευτερόλεπτα στο τηλεχειριστήριο.
3. Η κάθε έκδοση εμφανίζεται με την ακόλουθη σειρά στην οθόνη του Soundbar. (Έκδοση λογισμικού → **HDMI** → **Tx** → **Rx**)
  - **Tx** : Ασύρματη μονάδα Tx στο Soundbar.
  - **Rx** : Ασύρματη μονάδα Rx στο υπογούφερ.
  - **ΟΘΟΝΗ ΕΚΔΟΣΗΣ R2**
    - Χωρίς σύνδεση πίσω μέρους R2---
    - Σύνδεση πίσω μέρους R2xxx

## Διαδικασία ενημέρωσης

**Σημαντικό:** Η λειτουργία ενημέρωσης διαγράφει όλες τις ρυθμίσεις που έχει κάνει ο χρήστης. Σας συνιστούμε να σημειώσετε τις προσωπικές σας ρυθμίσεις, έτσι ώστε να τις επαναφέρετε εύκολα μετά την ενημέρωση. Λάβετε υπόψη ότι η ενημέρωση υλικολογισμικού θα επαναφέρει επίσης τη σύνδεση με το subwoofer.

1. Συνδέστε μια μονάδα USB thumb στη θύρα USB του υπολογιστή σας.

**Σημαντικό:** Βεβαιωθείτε ότι δεν υπάρχουν αρχεία μουσικής στην μονάδα USB thumb. Κάτι τέτοιο μπορεί να προκαλέσει αποτυχία ενημέρωσης του υλικολογισμικού.

2. Μεταβείτε στη διεύθυνση (samsung.com) → επιλέξτε Εισαγωγή αριθμού μοντέλου και εισαγάγετε το μοντέλο του Soundbar. Επιλέξτε τα εγχειρίδια και τα στοιχεία λήψης και κατεβάστε το αρχείο του πιο πρόσφατου λογισμικού.
3. Αποθηκεύστε το λογισμικό που κατεβάσατε σε ένα USB stick και επιλέξτε «Αποσυμπίεση εδών» για να αποσυμπιέσετε τον φάκελο.
4. Απενεργοποιήστε το Soundbar και συνδέστε στη θύρα USB το USB stick που περιέχει την αναβάθμιση λογισμικού.
5. Ενεργοποιήστε το Soundbar και αλλάξτε την πηγή σε λειτουργία «**USB**». Εντός 3 λεπτών εμφανίζεται η ένδειξη «**UPDATE**» και ξεκινάει η διαδικασία ενημέρωσης. Όταν ολοκληρωθεί η ενημέρωση, το Soundbar απενεργοποιείται και, στη συνέχεια, ενεργοποιείται αυτόματα.=
6. Πατήστε το κουμπί **— + (Ένταση ήχου)** στο επάνω πλαίσιο για 5 δευτερόλεπτα. Η ένδειξη «**INIT**» εμφανίζεται στην οθόνη και το Soundbar απενεργοποιείται. Η ενημέρωση έχει ολοκληρωθεί.
  - Το προϊόν διαθέτει λειτουργία DUAL BOOT. Αν η ενημέρωση υλικολογισμικού αποτύχει, μπορείτε να επαναλάβετε την ενημέρωση.
7. Πραγματοποιήστε επαναφορά των ρυθμίσεών σας στο Soundbar.

## Αν δεν εμφανίζεται η ένδειξη UPDATE

1. Απενεργοποιήστε το Soundbar, αποσυνδέστε τη συσκευή αποθήκευσης USB που περιέχει τα αρχεία ενημέρωσης και συνδέστε την ξανά στη θύρα USB του Soundbar.
2. Αποσυνδέστε το καλώδιο τροφοδοσίας του Soundbar, συνδέστε το ξανά και ενεργοποιήστε το Soundbar.

### ΣΗΜΕΙΩΣΕΙΣ

- Η ενημέρωση υλικολογισμικού ενδέχεται να μην λειτουργήσει σωστά, αν τα αρχεία ήχου που υποστηρίζονται από το Soundbar δεν είναι αποθηκευμένα σε συσκευή αποθήκευσης USB.
- Μην αποσυνδέσετε το καλώδιο τροφοδοσίας ή αφαιρέσετε τη συσκευή αποθήκευσης USB κατά τη διάρκεια της ενημέρωσης. Η κύρια μονάδα θα απενεργοποιηθεί αυτόματα μόλις ολοκληρωθεί η ενημέρωση υλικολογισμικού.
- Όταν ολοκληρωθεί η ενημέρωση, ανοίγει στο Soundbar η ρύθμιση από το χρήστη για να μπορέσετε να κάνετε επαναφορά των προσωπικών σας ρυθμίσεων. Σας συνιστούμε να σημειώσετε τις προσωπικές σας ρυθμίσεις, έτσι ώστε να τις επαναφέρετε εύκολα μετά την ενημέρωση. Λάβετε υπόψη ότι η ενημέρωση υλικολογισμικού θα επαναφέρει επίσης τη σύνδεση με το subwoofer. Αν η σύνδεση με το subwoofer δεν αποκατασταθεί αυτόματα μετά την ενημέρωση, ανατρέξτε στη σελίδα 16. Σε περίπτωση που η ενημέρωση λογισμικού αποτύχει, ελέγξτε αν είναι ελαττωματικό το USB stick.
- Οι χρήστες Mac OS θα πρέπει να χρησιμοποιήσουν το MS-DOS (FAT) ως μορφή USB.
- Η ενημέρωση μέσω USB ενδέχεται να μην είναι δυνατή, ανάλογα με τον κατασκευαστή της συσκευής αποθήκευσης USB.

# 12 ΑΝΤΙΜΕΤΩΠΙΣΗ ΠΡΟΒΛΗΜΑΤΩΝ

Προτού ζητήσετε βοήθεια, ελέγξτε τα παρακάτω.

## **To Soundbar δεν ενεργοποιείται.**

- Ελέγξτε αν το καλώδιο τροφοδοσίας του Soundbar έχει συνδεθεί σωστά στην πρίζα.

## **To Soundbar δεν λειτουργεί με τον αναμενόμενο τρόπο.**

- Αφού αφαιρέσετε το καλώδιο τροφοδοσίας, τοποθετήστε το ξανά.
- Επανεκκινήστε την εξωτερική συσκευή και δοκιμάστε ξανά.
- Εάν δεν υπάρχει σήμα, το Soundbar απενεργοποιείται αυτόματα μετά από ορισμένη χρονική περίοδο. Ενεργοποιήστε τη συσκευή. (Ανατρέξτε στη σελίδα 7.)

## **Αν το τηλεχειριστήριο δεν λειτουργεί.**

- Στρέψτε το τηλεχειριστήριο απευθείας προς το Soundbar.
- Αντικαταστήστε τις μπαταρίες με καινούργιες.

## **To Soundbar δεν αναπαράγει ήχο.**

- Η ένταση ήχου του Soundbar είναι υπερβολικά χαμηλή ή σε σίγαση. Ρυθμίστε την ένταση του ήχου.
- Εάν είναι συνδεδεμένη κάποια εξωτερική συσκευή (STB, συσκευή Bluetooth, φορητή συσκευή κ.λπ.), ρυθμίστε την ένταση ήχου της εξωτερικής συσκευής.
- Για έξοδο ήχου από τηλεόραση, επιλέξτε το Soundbar. (Σε τηλεόραση Samsung: Αρχική σελίδα (🏠) → Μενου → Ρυθμίσεις (⚙️) → Όλες οι ρυθμίσεις (⚙️) → Ήχος → Έξοδος ήχου → Επιλογή Soundbar)
- Η σύνδεση του καλωδίου στο Soundbar μπορεί να είναι χαλαρή. Αφαιρέστε το καλώδιο και συνδέστε το ξανά.
- Αφαιρέστε το καλώδιο τροφοδοσίας τελείως, συνδέστε το ξανά και ενεργοποιήστε το Soundbar.
- Προετοιμάστε το προϊόν και δοκιμάστε ξανά. (Ανατρέξτε στη σελίδα 36.)

## **To Subwoofer δεν αναπαράγει ήχο.**

- Ελέγξτε αν η φωτεινή ένδειξη LED στο πίσω μέρος του subwoofer ανάβει με μπλε χρώμα. Συνδέστε ξανά το Soundbar με το subwoofer αν η φωτεινή ένδειξη αναβοσβήνει με μπλε χρώμα ή ανάβει με κόκκινο χρώμα. (Ανατρέξτε στη σελίδα 17.)
- Μπορεί να παρουσιάζεται πρόβλημα αν υπάρχει εμπόδιο μεταξύ του Soundbar και του subwoofer. Μετακινήστε τις συσκευές σε σημείο μακριά από εμπόδια.
- Η σύνδεση μπορεί να διακόπτεται από άλλες συσκευές σε κοντινή απόσταση που εκπέμπουν σήματα ραδιοσυχνότητας. Τοποθετήστε το ηχείο μακριά από τέτοιες συσκευές.
- Αφαιρέστε το φιλτράκι και συνδέστε το ξανά.

## **Η ένταση ήχου του subwoofer είναι πολύ χαμηλή.**

- Μπορεί να είναι χαμηλή η αρχική ένταση ήχου του περιεχομένου που αναπαράγετε. Δοκιμάστε να ρυθμίσετε την ένταση του subwoofer. (Ανατρέξτε στη σελίδα 12.)
- Φέρτε το ηχείο subwoofer πιο κοντά σε εσάς.

## **Αν η τηλεόραση δεν είναι συνδεδεμένη μέσω HDMI TO TV (ARC).**

- Ελέγξτε αν το καλώδιο HDMI είναι σωστά συνδεδεμένο στην υποδοχή ARC. (Ανατρέξτε στη σελίδα 22.)
- Η σύνδεση μπορεί να μην είναι εφικτή λόγω συνδεδεμένης εξωτερικής συσκευής (αποκωδικοποιητής, παιχνιδιομηχανή κ.λπ.). Συνδέστε το Soundbar απευθείας.
- Η λειτουργία HDMI-CEC μπορεί να μην είναι ενεργοποιημένη στην τηλεόραση. Ενεργοποιήστε τη λειτουργία CEC από το μενού της τηλεόρασης. (Σε τηλεόραση Samsung: Αρχική σελίδα (🏠) → Μενου → Ρυθμίσεις (⚙️) → Όλες οι ρυθμίσεις (⚙️) → Σύνδεση → Διαχείριση εξωτερικών συσκευών → Anynet+ (HDMI-CEC) ΕΝΕΡΓΩ)

## Δεν υπάρχει ήχος κατά τη σύνδεση στην τηλεόραση σε λειτουργία HDMI TO TV (ARC).

- Η συσκευή σας δεν μπορεί να κάνει αναπαραγωγή του σήματος εισόδου. Αλλάξτε την έξοδο ήχου της τηλεόρασης σε PCM ή Dolby Digital. (Για τηλεόραση Samsung: Αρχική σελίδα (🏠) → Μενου → Ρυθμίσεις (⚙️) → Όλες οι ρυθμίσεις (⚙️) → Ήχος → Προηγμένες ρυθμίσεις → Μορφή ήχου ψηφιακής εξόδου)

## Το Soundbar δεν συνδέεται μέσω Bluetooth.

- Όταν συνδέετε μια νέα συσκευή, μεταβείτε στη λειτουργία «**BT PAIRING**» για να πραγματοποιήσετε τη σύνδεση. (Πατήστε το κουμπί **PAIR** στο τηλεχειριστήριο ή, εναλλακτικά, πατήστε το κουμπί **📶 (Πηγή)** στο κυρίως σώμα της συσκευής για τουλάχιστον 5 δευτερόλεπτα.)
- Αν το Soundbar είναι συνδεδεμένο σε άλλη συσκευή, αποσυνδέστε τη συσκευή αυτή προτού την ενεργοποιήσετε.
- Επανασυνδέστε τη συσκευή αφού την καταργήσετε από τη λίστα ηχείων Bluetooth, για να πραγματοποιήσετε τη σύνδεση. (Σε τηλεόραση Samsung: Αρχική σελίδα (🏠) → Μενου → Ρυθμίσεις (⚙️) → Όλες οι ρυθμίσεις (⚙️) → Ήχος → Έξοδος ήχου → Λίστα ηχείων Bluetooth)
- Μπορεί να είναι απενεργοποιημένη η αυτόματη σύνδεση τηλεόρασης. Ενώ το Soundbar είναι σε λειτουργία «**BT READY**», πατήστε για 5 δευτερόλεπτα το κουμπί **Αριστερά** στο τηλεχειριστήριο του Soundbar για να επιλέξετε **ON-TV CONNECT**. Αν εμφανίζεται η ένδειξη **OFF-TV CONNECT**, πατήστε ξανά για 5 δευτερόλεπτα το κουμπί **Αριστερά** για να αλλάξετε την επιλογή.
- Αφαιρέστε το φιλτράκι, συνδέστε το ξανά και στη συνέχεια δοκιμάστε ξανά.
- Προετοιμάστε το προϊόν και δοκιμάστε ξανά. (Ανατρέξτε στη σελίδα 36.)

## Ο ήχος διακόπτεται κατά τη σύνδεση μέσω Bluetooth.

- Εάν η συσκευή που είναι συνδεδεμένη μέσω Bluetooth απομακρυνθεί πολύ από το Soundbar, ενδέχεται να διακοπεί ο ήχος. Μετακινήστε τη συσκευή πιο κοντά στο Soundbar.
- Εάν ένα μέρος του σώματός σας βρίσκεται σε επαφή με τον πομποδέκτη Bluetooth ή εάν το προϊόν έχει εγκατασταθεί επάνω σε μεταλλική επίπλωση, ενδέχεται ο ήχος να διακοπεί. Ελέγξτε το περιβάλλον εγκατάστασης και τις συνθήκες χρήσης.

## Η πολλαπλή σύνδεση Bluetooth δεν λειτουργεί.

- Όταν η τηλεόραση είναι συνδεδεμένη στο soundbar, η πολλαπλή σύνδεση Bluetooth ενδέχεται να μη λειτουργεί. Αποσυνδέστε το Soundbar από την τηλεόραση και δοκιμάστε ξανά.
- Ελέγξτε αν η ρύθμιση “Πολλαπλή σύνδεση Bluetooth” είναι ενεργοποιημένη. (Ανατρέξτε στην ενότητα «**To Soundbar δεν συνδέεται μέσω Bluetooth.**».)
- Αποσυνδέστε τη συσκευή που αναπαράγει περιεχόμενο, δημιουργήστε ζεύξη με τη συσκευή που θέλετε να συνδέσετε και συνδέστε ξανά την προηγούμενη συσκευή.
- Εάν δεν ακούγεται ήχος ακόμη και μετά τη σωστή σύνδεση, ανατρέξτε στην ενότητα «**Ο ήχος διακόπτεται κατά τη σύνδεση μέσω Bluetooth.**».

## Το Soundbar δεν ενεργοποιείται αυτόματα μαζί με την τηλεόραση.

- Όταν απενεργοποιείτε το Soundbar ενώ παρακολουθείτε τηλεόραση, ο συγχρονισμός ενεργοποίησης με την τηλεόραση απενεργοποιείται. Απενεργοποιήστε πρώτα την τηλεόραση.

# 13 AΔΕΙΑ



Manufactured under license from Dolby Laboratories. Dolby, Dolby Audio and the double-D symbol are trademarks of Dolby Laboratories Licensing Corporation.



For DTS patents, see <http://patents.dts.com>.  
Manufactured under license from DTS Licensing Limited. DTS, the Symbol, DTS in combination with the Symbol, DTS and the Symbol together, Virtual:X, the DTS Virtual:X logo, and DTS 2.0 Channel are registered trademarks or trademarks of DTS, Inc. in the United States and/or other countries. © DTS, Inc. All Rights Reserved.



The terms HDMI and HDMI High-Definition Multimedia Interface, and the HDMI Logo are trademarks or registered trademarks of HDMI Licensing Administrator, Inc. in the United States and other countries.



The Bluetooth® word mark and logos are registered trademarks owned by Bluetooth SIG, Inc. and any use of such marks by Samsung Electronics Co., Ltd. is under license. Other trademarks and trade names are those of their respective owners.



## [ENERGY STAR]

### ENERGY STAR qualified model only

- Your Samsung product is ENERGY STAR qualified in its factory default setting. Change to certain features, settings and functionality in this product can change the power consumption, possibly beyond the limits required for ENERGY STAR qualification.
- Environmental Protection Agency and Department of Energy. ENERGY STAR is a joint program of the Government agencies, designed to promote energy efficient products and practices.

Refer to [www.energystar.gov](http://www.energystar.gov) for more information of the ENERGY STAR Program.

### ENERGY STAR qualified model only (Applicable to Thin Client models only)

As an ENERGY STAR® Partner, SAMSUNG has determined that this product meets the ENERGY STAR® guidelines for energy efficiency.

- The ENERGY STAR Program has been to reduced greenhouse gas emissions and save energy through voluntary labeling.
- Power management setting of this product have been enabled by default, and have various timing setting from 1 minutes to 5 hours.
- The product can wake with a button press on the chassis from sleep mode.

### ENERGY STAR qualified model only (The other models)

- As an ENERGY STAR Partner, Samsung has determined that this product or product models meets the ENERGY STAR guideline for energy efficiency.



# 14 ΕΙΔΟΠΟΙΗΣΗ ΓΙΑ ΤΙΣ ΑΔΕΙΕΣ ΧΡΗΣΗΣ ΛΟΓΙΣΜΙΚΟΥ ΑΝΟΙΧΤΟΥ ΚΩΔΙΚΑ

Για αποστολή ερωτήσεων ή αιτημάτων σχετικά με τα προγράμματα ανοιχτού κώδικα, επικοινωνήστε με τον ιστότοπο Samsung Open Source (<http://opensource.samsung.com>).

# 15 ΣΗΜΑΝΤΙΚΗ ΣΗΜΕΙΩΣΗ ΣΧΕΤΙΚΑ ΜΕ ΤΟ ΣΕΡΒΙΣ

- Οι εικόνες που υπάρχουν σε αυτό το εγχειρίδιο χρήσης παρέχονται μόνο για αναφορά και ενδέχεται να διαφέρουν σε σχέση με την πραγματική εμφάνιση του προϊόντος.
- Ενδέχεται να υπάρξει χρέωση για διαχειριστικές δαπάνες σε περίπτωση που συμβεί ένα από τα παρακάτω:
  - (a) αν κληθεί ένας τεχνικός κατόπιν αιτήματός σας, χωρίς να διαπιστωθεί κάποιο ελάττωμα στο προϊόν (δηλαδή αν αμελήσατε να διαβάσετε αυτό το εγχειρίδιο χρήσης).
  - (b) αν προσκομίσετε τη μονάδα σε ένα κέντρο επισκευών, χωρίς να διαπιστωθεί κάποιο ελάττωμα στο προϊόν (δηλαδή αν αμελήσατε να διαβάσετε αυτό το εγχειρίδιο χρήσης).
- Θα ενημερωθείτε για το ακριβές ποσό αυτής της χρέωσης πριν από την πραγματοποίηση οποιασδήποτε εργασίας ή κατ' οίκον επίσκεψης.

# 16 ΠΡΟΔΙΑΓΡΑΦΕΣ ΚΑΙ ΟΔΗΓΙΕΣ

## Προδιαγραφές

Όνομα μοντέλου	HW-B550
USB	5V/0,5A
Βάρος	2,1 kg
Διαστάσεις (Π x Υ x Β)	860,0 x 59,4 x 75,0 mm
Θερμοκρασία λειτουργίας	+5°C έως +35°C
Υγρασία λειτουργίας	10 % έως 75 %
ΕΝΙΣΧΥΤΗΣ Ονομαστική τιμή ισχύος εξόδου	160W(40Wx4)
Υποστηριζόμενες μορφές αναπαραγωγής (Ο ήχος DTS 2.0 και DTS Virtual:X αναπαράγεται σε μορφή DTS).	LPCM 2 καναλιών, Dolby Audio™ (υποστηρίζει Dolby® Digital), DTS, DTS Virtual:X
ΙΣΧΥΣ ΕΞΪΘΔΟΥ ΑΣΥΡΜΑΤΗΣ ΣΥΣΚΕΥΗΣ Μέγιστη ισχύς μετάδοσης BT Μέγιστη ισχύς μετάδοσης SRD	100 mW στα 2,4 GHz – 2,4835 GHz 25 mW στα 5,725 GHz – 5,825 GHz
Όνομα subwoofer	PS-WB65D
Βάρος	5,1 kg
Διαστάσεις (Π x Υ x Β)	184,0 x 346,0 x 295,0 mm
ΕΝΙΣΧΥΤΗΣ Ονομαστική τιμή ισχύος εξόδου	250W
ΙΣΧΥΣ ΕΞΪΘΔΟΥ ΑΣΥΡΜΑΤΗΣ ΣΥΣΚΕΥΗΣ Μέγιστη ισχύς μετάδοσης SRD	25 mW στα 5,725 GHz – 5,825 GHz
Συνολική κατανάλωση ενέργειας (W) σε κατάσταση αναμονής	2,0W
Bluetooth Μέθοδος απενεργοποίησης θύρας	Πατήστε παρατεταμένα το κουμπί <b>SOUND MODE</b> για τουλάχιστον 5 δευτερόλεπτα, για να απενεργοποιήσετε τη λειτουργία Bluetooth Power.

## ΣΗΜΕΙΩΣΕΙΣ

- Η εταιρεία Samsung Electronics Co., Ltd επιφυλάσσει του δικαιώματος να τροποποιεί τις προδιαγραφές χωρίς ειδοποίηση.
- Οι τιμές βάρους και πλευρών είναι κατά προσέγγιση.

Με την παρούσα, η Samsung δηλώνει ότι αυτός ο εξοπλισμός ραδιοσυχνοτήτων συμμορφώνεται με την Οδηγία 2014/53/ΕΕ και τις σχετικές νομικές απαιτήσεις του Ηνωμένου Βασιλείου.

Το πλήρες κείμενο της δήλωσης συμμόρφωσης είναι διαθέσιμο στην παρακάτω διεύθυνση internet: <http://www.samsung.com>. Μεταβείτε στην Υποστήριξη και εισαγάγετε το όνομα του μοντέλου.

Αυτός ο εξοπλισμός προορίζεται για χρήση σε όλες τις χώρες της Ευρωπαϊκής Ένωσης και το Ηνωμένο Βασίλειο.



### **[Σωστή απόρριψη των μπαταριών αυτού του προϊόντος]**

#### **(Ισχύει σε χώρες με ξεχωριστά συστήματα συλλογής)**

Αυτή η επισήμανση πάνω στη μπαταρία, το εγχειρίδιο ή τη συσκευασία υποδεικνύει ότι οι μπαταρίες αυτού του προϊόντος δεν πρέπει να απορρίπτονται μαζί με άλλα οικιακά απορρίμματα στο τέλος του κύκλου ζωής τους. Όπου υπάρχουν, τα χημικά σύμβολα Hg, Cd ή Pb υποδεικνύουν ότι η μπαταρία περιέχει υδράργυρο, κάδμιο ή μόλυβδο πάνω από τα επίπεδα αναφοράς της Ευρωπαϊκής Οδηγίας 2006/66.

Αν οι μπαταρίες δεν απορριφθούν σωστά, αυτές οι ουσίες ενδέχεται να προκαλέσουν βλαβερές συνέπειες στην ανθρώπινη υγεία ή το περιβάλλον.

Παρακαλούμε διαχωρίζετε τις μπαταρίες από άλλους τύπους απορριμμάτων και ανακυκλώνετε τις μέσω του τοπικού σας, δωρεάν συστήματος ανακύκλωσης μπαταριών, για την προστασία των φυσικών πόρων και την προώθηση της επαναχρησιμοποίησης υλικών.



### **Σωστή Απόρριψη αυτού του Προϊόντος (Απόβλητα Ηλεκτρικού & Ηλεκτρονικού Εξοπλισμού)**

#### **(Ισχύει σε χώρες με ξεχωριστά συστήματα συλλογής)**

Αυτό το σήμα που εμφανίζεται επάνω στο προϊόν, στα εξαρτήματά του ή στα εγχειρίδια που το συνοδεύουν, υποδεικνύει ότι το προϊόν και τα ηλεκτρονικά του εξαρτήματα (π.χ. φορτιστής, ακουστικά, καλώδιο USB) δεν θα πρέπει να ρίπτονται μαζί με τα υπόλοιπα οικιακά απορρίμματα μετά το τέλος του κύκλου ζωής τους. Προκειμένου να αποφευχθούν ενδεχόμενες βλαβερές συνέπειες στο περιβάλλον ή την υγεία εξαιτίας της ανεξέλεγκτης διάθεσης απορριμμάτων, σας παρακαλούμε να διαχωρίσετε αυτά τα προϊόντα από άλλους τύπους απορριμμάτων και να τα ανακυκλώσετε, ώστε να βοηθήσετε στην βιώσιμη επαναχρησιμοποίηση των υλικών πόρων.

Οι οικιακοί χρήστες θα πρέπει να έλθουν σε επικοινωνία είτε με το κατάστημα απ' όπου αγόρασαν αυτό το προϊόν, είτε με τις κατά τόπους υπηρεσίες, προκειμένου να πληροφορηθούν τις λεπτομέρειες σχετικά με τον τόπο και τον τρόπο με τον οποίο μπορούν να δώσουν αυτά τα προϊόντα για ασφαλή προς το περιβάλλον ανακύκλωση.

Οι επιχειρήσεις-χρήστες θα πρέπει να έλθουν σε επαφή με τον προμηθευτή τους και να ελέγξουν τους όρους και τις προϋποθέσεις του συμβολαίου αγοράς. Αυτό το προϊόν και τα ηλεκτρονικά του εξαρτήματα δεν θα πρέπει να αναμειγνύονται με άλλα συνηθισμένα απορρίμματα προς διάθεση.

Για πληροφορίες σχετικά με τις περιβαλλοντικές δεσμεύσεις της Samsung και τις κανονιστικές υποχρεώσεις για συγκεκριμένα προϊόντα, π.χ. REACH, WEEE και μπαταρίες, επισκεφτείτε τη διεύθυνση: [www.samsung.com/uk/aboutsamsung/sustainability/environment/our-commitment/data/](http://www.samsung.com/uk/aboutsamsung/sustainability/environment/our-commitment/data/)

### **ΚΑΝΟΝΙΣΜΟΣ (ΕΕ) 2019/1782 ΤΗΣ ΕΠΙΤΡΟΠΗΣ**

Απαιτήσεις οικολογικού σχεδιασμού των εξωτερικών τροφοδοτικών :

[www.samsung.com/global/ecodesign\\_component](http://www.samsung.com/global/ecodesign_component)









# DROŠĪBAS INFORMĀCIJA

## DROŠĪBAS BRĪDINĀJUMI

LAI SAMAZINĀTU ELEKTRISKĀS STRĀVAS TRIECIENA RISKU, NENOŅEMĪET PĀRSEGU (VAI KORPUSA AIZMUGURI).

IERĪCES IEKŠPUSĒ NEATRODAS NEVIENA DETALĀ, KURAS APKOPE BŪTU JĀVEIC LIETOTĀJAM. UZTICIET APKOPI KVALIFICĒTIEM APKOPES SPECIĀLISTIEM.

Skaidrojumus par simboliem, kas var būt redzami uz jūsu Samsung izstrādājuma, skatiet tālāk tabulā.

 <b>UZMANĪBU</b>  <b>ELEKTRISKĀS STRĀVAS TRIECIENA RISKS! NEATVĒRT!</b>	
	Šis simbols norāda uz to, ka iekšpusē ir augsta voltāža. Jebkāda veida saskarsme ar jebkuru šī izstrādājuma iekšēju daļu ir bīstama.
	Šis simbols norāda, ka izstrādājuma komplektācijā ir iekļauta svarīga literatūra par izmantošanu un apkopi.
	II klases izstrādājums: šis simbols norāda, ka izstrādājumam nav nepieciešams drošības elektriskais savienojums ar zemi (zemējums). Ja šis simbols nav redzams uz izstrādājuma ar strāvas vadu, izstrādājumam IR JĀIZVEIDO drošs savienojums ar aizsargzemējumu (zemējumu).
	Maiņstrāvas spriegums: šis simbols norāda, ka ar šo simbolu apzīmētais nominālais spriegums ir maiņstrāvas spriegums.
	Līdzstrāvas spriegums: šis simbols norāda, ka ar šo simbolu apzīmētais nominālais spriegums ir līdzstrāvas spriegums.
	Uzmanību, skatiet lietošanas instrukcijas: šis simbols norāda, ka lietotājam ir jākonsultējas ar lietotāja rokasgrāmatu, lai uzzinātu detalizētāku drošības informāciju.

## BRĪDINĀJUMS

- lai samazinātu aizdegšanās vai elektriskās strāvas trieciena risku, šo ierīci nedrīkst pakļaut lietus vai mitruma iedarbībai.

## UZMANĪBU

- LAI NOVĒRSTU ELEKTRISKĀS STRĀVAS TRIECIENA RISKU, NOVIETOJIET SPRAUDŅA PLATO PLAKANO ZARU PRET SPRAUGU UN PILNĪBĀ IEVIETOJIET KONTAKTTAPU SPRAUGĀ.
- Šī ierīce vienmēr ir jāpievieno maiņstrāvas kontaktligzdai ar aizsargzemējuma savienojumu.
- Lai atvienotu ierīci no elektrotīkla, spraudnis ir jāatvieno no elektrotīkla kontaktligzdas, tāpēc elektrotīkla spraudnim ir jābūt viegli pieejamam.
- Sargājiet šo ierīci no pilošiem vai izšļakstītiem šķidrumiem. Uz ierīces nedrīkst novietot ar šķidrumu pildītus priekšmetus, piemēram, vāzes.
- Lai pilnībā izslēgtu šo ierīci, barošanas spraudnis ir jāatvieno no sienas kontaktligzdas. Šī iemesla dēļ barošanas spraudnim vienmēr ir jābūt viegli un ātri pieejamam.

# PIESARDZĪBAS PASĀKUMI

1. Pārliecinieties, vai maiņstrāvas padeves avots jūsu mājās atbilst barošanas prasībām, kas ir norādītas uz identifikācijas uzlīmes izstrādājuma apakšā. Novietojiet izstrādājumu horizontāli un uz piemērota pamata (mēbelēm), lai ap to būtu pietiekami daudz brīvas vietas ventilācijai (7-10 cm). Pārliecinieties, ka ventilācijas spraugas nav aizsegtas. Nenovietojiet ierīci uz pastiprinātājiem vai cita aprīkojuma, kas var sakarst. Šī ierīce nav paredzēta nepārtrauktai lietošanai. Lai ierīci pilnīgi izslēgtu, atvienojiet maiņstrāvas spraudni no sienas kontaktligzdas. Atvienojiet ierīci no elektrības, ja to nelietosiet ilgāku laika posmu.
2. Negaisa laikā atvienojiet maiņstrāvas spraudni no sienas kontaktligzdas. Sprieguma maksimālā līmeņa sasniegšana zibens dēļ var izraisīt ierīces bojājumus.
3. Nepakļaujiet ierīci tiešai saules staru vai citu siltuma avotu iedarbībai. Tas var izraisīt ierīces pārkaršanu un darbības traucējumus.
4. Sargājiet izstrādājumu no mitruma avotiem (piemēram, vāzēm) un pārmērīga karstuma (piemēram, kamīna) vai aprīkojuma, kas rada spēcīgu magnētisko vai elektrisko lauku. Atvienojiet barošanas vadu no maiņstrāvas avota, ja ierīces darbība ir traucēta. Šis izstrādājums nav paredzēts lietošanai rūpnieciskos apstākļos. Tas ir paredzēts tikai personiskai lietošanai. Ja izstrādājums tiek glabāts zemā temperatūrā, var izveidoties kondensācija. Ja ziemas laikā transportējat šo ierīci, nogaidiet aptuveni divas stundas pēc tās novietošanas telpā, līdz ierīce ir telpas temperatūrā, un tikai pēc tam to lietojiet.











5. Šajā izstrādājumā izmantotās baterijas satur ķīmiskas vielas, kas ir kaitīgas videi. Neizmetiet baterijas sadzīves atkritumos. Neizmetiet baterijas ugunī. Nepievienojiet baterijas išslēgumam, neizjauciet un nepārkaršējiet tās.  
**UZMANĪBU** : Ja baterija tiek nepareizi nomainīta, pastāv sprādziena risks. Nomainiet bateriju tikai pret līdzvērtīgu bateriju.

# SATURS

<b>01</b>	<b>Komponentu pārbaude</b>	<b>2</b>
<b>02</b>	<b>Izstrādājuma pārskats</b>	<b>3</b>
	Sistēmas Soundbar priekšējais panelis/augšējais panelis	3
	Soundbar apakšējais panelis	4
<b>03</b>	<b>Tālvadības pults lietošana</b>	<b>5</b>
	Pirms tālvadības pults lietošanas ievietojiet tajā baterijas (2 AAA baterijas)	5
	Kā lietot tālvadības pulti	5
	Paslēpto pogu (pogas ar vairākām funkcijām) lietošana	9
	Izvades specifikācijas dažādiem skaņu efektu režīmiem	9
	Sistēmas Soundbar skaļuma regulēšana ar televizora tālvadības pulti	10
<b>04</b>	<b>Soundbar pievienošana</b>	<b>11</b>
	Pievienošana pie elektriskās strāvas	11
	Sistēmas Soundbar savienošana ar zemfrekvenču skaļruni	12
	Modeļa SWA-9100S (nopērkams atsevišķi) savienošana ar sistēmu Soundbar	15
<b>05</b>	<b>Vadu savienojuma ar Televizoru izmantošana</b>	<b>17</b>
	1. metode Savienojuma izveide, izmantojot optisko kabeli	17
	2. metode Savienojuma izveide ar televizoru, izmantojot HDMI kabeli	18
<b>06</b>	<b>Bezvadu savienojuma izmantošana ar TV</b>	<b>20</b>
	Savienojuma izveide, izmantojot Bluetooth	20

<b>07</b>	<b>Savienošana ar ārēju ierīci</b>	<b>22</b>
	1. metode Savienojuma izveide, izmantojot optisko kabeli	22
	2. metode Savienojuma izveide, izmantojot HDMI kabeli	23
<b>08</b>	<b>Savienošana ar USB krātuves ierīci</b>	<b>24</b>
<b>09</b>	<b>Savienojuma izveide ar mobilo ierīci</b>	<b>25</b>
	Savienošana, izmantojot Bluetooth	25
<b>10</b>	<b>Sienas stiprinājuma uzstādīšana</b>	<b>29</b>
	Piesardzības pasākumi uzstādīšanas laikā	29
	Sienas stiprinājuma komponenti	29
<b>11</b>	<b>Programmatūras atjaunināšana</b>	<b>31</b>
	Kā pārbaudīt aparatprogrammatūras versiju	31
	Atjaunināšanas procedūra	32
	Ja netiek parādīts paziņojums UPDATE	32
<b>12</b>	<b>Problēmu novēršana</b>	<b>33</b>
<b>13</b>	<b>Licence</b>	<b>35</b>
<b>14</b>	<b>Paziņojums par atvērtā pirmkoda licenci</b>	<b>36</b>
<b>15</b>	<b>Svarīga piezīme par apkopi</b>	<b>36</b>
<b>16</b>	<b>Specifikācijas un norādījumi</b>	<b>37</b>
	Specifikācijas	37

# 01 KOMPONENTU PĀRBAUDE

			
Soundbar galvenā ierīce	Zemfrekvenču skaļrunis	Tālvadības pults/Baterijas	
			
Barošanas vads (Zemfrekvenču skaļrunis, Soundbar)	Maiņstrāvas/ līdzstrāvas adapteris (Soundbar)	Optiskais kabelis	
			
Sienas stiprinājuma šablons	Skrūves turētājs	Skrūve	Sienas stiprinājuma kronšteinu





- Papildinformāciju par barošanas avotu un enerģijas patēriņu skatiet produktam pielīmētajā etiķetē. (Etiķete: Soundbar galvenās ierīces apakšpuse)
- Lai iegādātos papildu komponentus vai kabelus, sazinieties ar Samsung apkopes centru vai Samsung klientu apkalpošanas centru.
- Maiņstrāvas spraudņa izskats var atšķirties atkarībā no reģiona, vai arī tas var būt apvienots kopā ar maiņstrāvas/līdzstrāvas adapteri.
- Piederumu izskats var nedaudz atšķirties no iepriekšējā attēlā redzamā.
- Konstrukcija un specifikācijas var tikt mainītas bez iepriekšēja brīdinājuma.

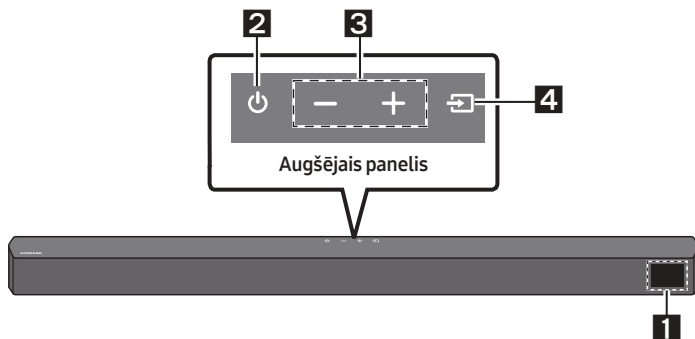

## 02 IZSTRĀDĀJUMA PĀRSKATS

### Sistēmas Soundbar priekšējais panelis/augšējais panelis



<b>1</b>	<b>Displejs</b> Rāda izstrādājuma statusu un pašreizējo režīmu.												
<b>2</b>	<b>Poga  (Ieslēgšana/izslēgšana)</b> Ieslēdziet un izslēdziet barošanu. <ul style="list-style-type: none"><li>• <b>Funkcija Auto Power Down</b> Ierīce automātiski izslēdzas tālāk minētajās situācijās.<ul style="list-style-type: none"><li>– Režīmā <b>D.IN/HDMI/BT/USB</b>: ja audio signāls nav pieejams 20 minūtes.</li></ul></li></ul>												
<b>3</b>	<b>Poga  (Skaļums)</b> Regulējiet skaļuma līmeni. <ul style="list-style-type: none"><li>• Kad skaļuma līmenis tiek regulēts, tas ir redzams Soundbar priekšējā displejā.</li></ul>												
<b>4</b>	<b>Poga  (Avots)</b> Izvēlieties avota ievades režīmu. <table border="1" data-bbox="151 1013 957 1236"><thead><tr><th>Ievades režīms</th><th>Displejs</th></tr></thead><tbody><tr><td>Optiskā digitālā ievade</td><td>D.IN</td></tr><tr><td>ARC (HDMI OUT) ievade</td><td>D.IN → TV ARC (Automātiska pārvēršana)</td></tr><tr><td>HDMI ievade</td><td>HDMI</td></tr><tr><td>BLUETOOTH režīms</td><td>BT</td></tr><tr><td>USB režīms</td><td>USB</td></tr></tbody></table> <ul style="list-style-type: none"><li>• Ieslēdziet režīmu <b>"BT PAIRING"</b>, pārslēdziet avotu uz režīmu <b>"BT"</b> un pēc tam nospiediet un ilgāk nekā 5 sekundes turiet nospiešu poga  (<b>Avots</b>).</li></ul>	Ievades režīms	Displejs	Optiskā digitālā ievade	D.IN	ARC (HDMI OUT) ievade	D.IN → TV ARC (Automātiska pārvēršana)	HDMI ievade	HDMI	BLUETOOTH režīms	BT	USB režīms	USB
Ievades režīms	Displejs												
Optiskā digitālā ievade	D.IN												
ARC (HDMI OUT) ievade	D.IN → TV ARC (Automātiska pārvēršana)												
HDMI ievade	HDMI												
BLUETOOTH režīms	BT												
USB režīms	USB												

- Barošanas poga sāk darboties 4–6 sekunžu laikā pēc maiņstrāvas vada pievienošanas.
- Skaņa pēc ierīces ieslēgšanas ir dzirdama ar 4–5 sekunžu aizkavēšanos.
- Ja vēlaties izbaudīt skaņas, ko atskaņo tikai sistēma Soundbar, izslēdziet televizora skaļruņus, izmantojot televizora izvēlni Audio iestatījumi. Skatiet televizora komplektācijā iekļauto lietotāja rokasgrāmatu.

# Soundbar apakšējais panelis

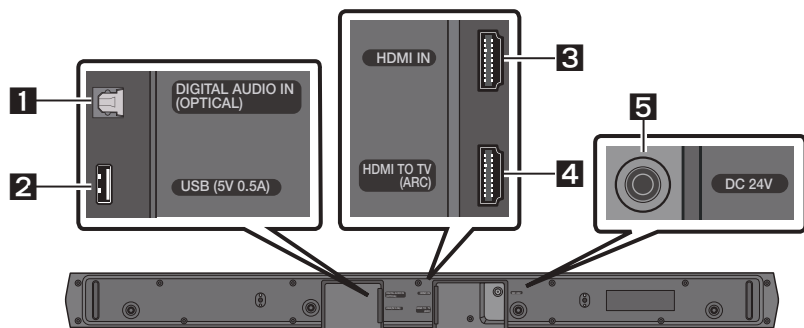

<b>1</b>	<b>DIGITAL AUDIO IN (OPTICAL)</b> Savienojiet ar ārējas ierīces digitālās (optiskās) izejas ligzdu.
<b>2</b>	<b>USB (5V 0.5A)</b> Pievienojiet šeit USB ierīci, lai atskaņotu USB ierīcē saglabātos mūzikas failus, izmantojot sistēmu Soundbar.
<b>3</b>	<b>HDMI IN</b> Ļauj vienlaicīgi ievadīt digitālos video un audio signālus, izmantojot HDMI kabeli. Savienojiet ar ārējas ierīces HDMI izejas ligzdu.
<b>4</b>	<b>HDMI TO TV (ARC)</b> Savienojiet ar televizora HDMI (ARC) ligzdu.
<b>5</b>	<b>DC 24V (Elektriskās barošanas ieeja)</b> Pievienojiet maiņstrāvas/līdzstrāvas barošanas adapteri.

- Lai atvienotu maiņstrāvas/līdzstrāvas adaptera barošanas vadu no sienas kontaktligzdas, velciet to aiz kontaktspraudņa. Nevelciet, satverot kabeli.
- Šo ierīci vai citus komponentus nedrīkst pievienot maiņstrāvas kontaktligzdai, kamēr nav izveidoti visi savienojumi starp komponentiem.

# 03 TĀLVADĪBAS PULTS LIETOŠANA



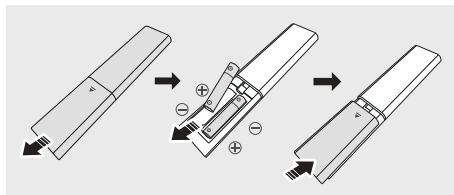

## Pirms tālvadības pults lietošanas ievietojiet tajā baterijas (2 AAA baterijas)



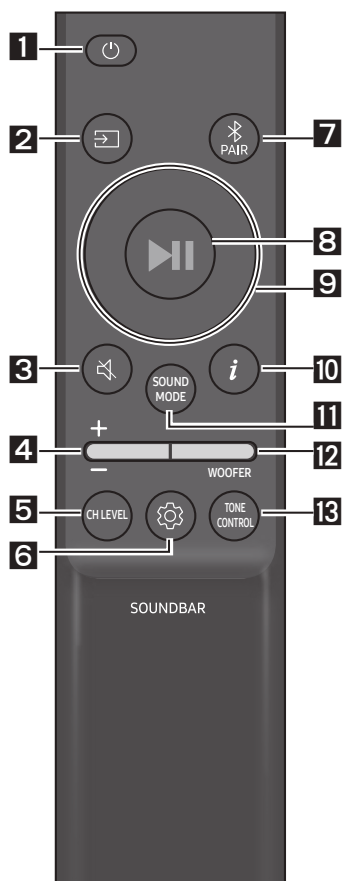



Bīdiet aizmugurējo vāciņu bultiņas norādītajā virzienā, līdz tas ir pilnībā noņemts. Ievietojiet 2AAA baterijas (1,5V) tā, lai to polaritāte atbilstu norādītajam virzienam. Iebīdiet aizmugurējo vāciņu atpakaļ vietā.

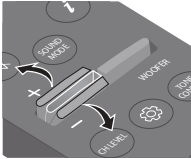
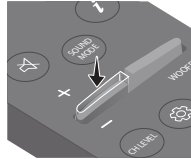



## Kā lietot tālvadības pulti





<b>1</b>	 Ieslēgšana/ izslēgšana	Ieslēdziet un izslēdziet sistēmu Soundbar.
<b>2</b>	 Avots	Nospiediet šo pogu, lai atlasītu sistēmai Soundbar pievienoto avotu.
<b>3</b>	 Skaņas izslēgšana	Nospiediet pogu  ( <b>Skaņas izslēgšana</b> ), lai izslēgtu skaņu. Nospiediet to vēlreiz, lai atkal ieslēgtu skaņu.
<b>4</b>	 Skaļuma	  Spiediet pogu uz augšu vai uz leju, lai pielāgotu skaļumu. <ul style="list-style-type: none"><li>• <b>Skaņas izslēgšana</b> Nospiediet pogu <b>Skaļuma</b>, lai izslēgtu skaņu. Nospiediet to vēlreiz, lai atkal ieslēgtu skaņu.</li></ul>

<p><b>5</b></p>	 <p>CH LEVEL</p>	<p>Nospiežot pogu, varat pielāgot katra skaļruņa skaļuma līmeni.</p> <ul style="list-style-type: none"> <li>Nospiediet pogu, lai atlasītu <b>VIRTUAL CENTER LEVEL</b>, un pēc tam pielāgojiet skaļumu diapazonā no -6 līdz +6, izmantojot <b>Uz augšu/Uz leju</b> bultiņas pogas.</li> <li>Ja ir pievienoti aizmugurējie skaļruņi (jāiegādājas atsevišķi), iestatījums <b>REAR LEVEL</b> tiek atbalstīts. Izmantojiet <b>Uz augšu/Uz leju</b> bultiņas pogu, lai iestatītu pielāgotu <b>REAR LEVEL</b> skaļumu diapazonā no -6 līdz +6.</li> </ul>
<p><b>6</b></p>	 <p>Skaņas regulēšana</p>	<p>Nospiežot pogu, varat iestatīt audio funkciju. Vajadzīgos iestatījumus var pielāgot, izmantojot <b>Uz augšu/Uz leju</b> bultiņas pogas.</p> <p><b>AUDIO SYNC → NIGHT MODE ON/OFF → VOICE ENHANCE ON/OFF</b></p> <ul style="list-style-type: none"> <li><b>AUDIO SYNC</b> Ja video attēls televizorā un skaņa sistēmā Soundbar netiek sinhronizēti, nospiediet pogu  (<b>Skaņas regulēšana</b>), lai izvēlētos opciju <b>AUDIO SYNC</b>, un pēc tam iestatiet audio aizkavi no 0 līdz 300 milisekundēm, izmantojot pogas <b>Uz augšu/Uz leju</b>. (Nav pieejams režīmā “USB” vai “BT”.)</li> <li><b>NIGHT MODE ON/OFF</b> Šis režīms ir optimizēts skatīšanai nakts laikā ar iestatījumiem, kas pielāgota skaļuma samazināšanai, bet dialoga skaidrības saglabāšanai.</li> <li><b>VOICE ENHANCE ON/OFF</b> Šajā režīmā ir vieglāk saklausīt filmā vai televizorā runāto dialogu.</li> <li><b>NIGHT MODE</b> un <b>VOICE ENHANCE</b> audio funkciju var pārslēgt uz <b>ON/OFF</b>, izmantojot <b>Uz augšu/Uz leju</b> bultiņas pogas.</li> <li>Nospiediet un turiet nospiestu pogu  (<b>Skaņas regulēšana</b>) aptuveni 5 sekundes, lai noregulētu katras frekvenču joslas skaņu. Frekvences 150 Hz, 300 Hz, 600 Hz, 1,2 kHz, 2,5 kHz, 5 kHz un 10 kHz var atlasīt, izmantojot pogu <b>Pa kreisi/Pa labi</b>, un katru frekvenci var noregulēt iestatījumu diapazonā no -6 to +6, izmantojot pogu <b>Uz augšu/Uz leju</b>. (Pārlicinieties, vai skaņas režīma iestatījums ir “STANDARD”.)</li> </ul>
<p><b>7</b></p>	 <p>Bluetooth PAIR</p>	<p>Pārslēdziet sistēmu Soundbar Bluetooth sapārošanas režīmā. Nospiediet pogu  <b>PAIR</b> un uzgaidiet, līdz ekrāns “BT PAIRING” izveido savienojumu ar kādu jaunu Bluetooth ierīci.</p>
<p><b>8</b></p>	 <p>Atskaņot/ pauzēt</p>	<p>Izmantojiet šo pogu, lai atskaņotu vai pauzētu mūziku.</p>

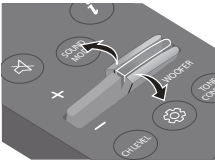
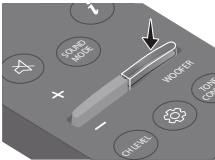
<p><b>9</b></p>	 <p><b>Uz augšu/Uz leju/Pa kreisi/Pa labi</b></p>	 <p><b>Nospiediet norādītajās vietās, lai izvēlētos Uz augšu/Uz leju/Pa kreisi/Pa labi.</b></p> <p>Nospiediet Uz augšu/Uz leju/Pa kreisi/Pa labi uz pogas, lai izvēlētos vai iestatītu funkcijas.</p> <ul style="list-style-type: none"> <li>• <b>Atkārtot</b> Lai atkārtot funkciju izmantotu režīmā <b>“USB”</b>, nospiediet <b>Uz augšu</b> pogu.</li> <li>• <b>Mūzikas faila izlaišana</b> Nospiediet <b>Pa labi</b> pogu, lai izvēlētos nākamo mūzikas failu. Nospiediet <b>Pa kreisi</b> pogu, lai izvēlētos iepriekšējo mūzikas failu.</li> <li>• <b>ID SET</b> Nospiediet un 5 sekundes turiet pogu <b>Uz augšu</b>, lai pabeigtu darbību <b>ID SET</b> (veidojot savienojumu ar bezvadu zemfrekvences skaļruni vai bezvadu aizmugurējiem skaļruņiem).</li> </ul>
<p><b>10</b></p>	 <p><b>Informācija</b></p>	<p>Nospiežot šo pogu, tiek parādīta katra režīma informācija. (Skatiet 7. lpp.)</p>

<p><b>11</b></p>	<p><b>SOUND MODE</b></p>	<p>Nospiežot pogu, varat atlasīt vēlamo skaņas režīmu.</p> <p><b>SURROUND SOUND → BASS BOOST → GAME → ADAPTIVE → DTS VIRTUAL:X → STANDARD</b></p> <ul style="list-style-type: none"> <li>– <b>SURROUND SOUND</b> Nodrošina plašāku skaņas lauku nekā standarta.</li> <li>– <b>BASS BOOST</b> Skaņas lauka režīms ar uzsvaru uz basu skaņu.</li> <li>– <b>GAME</b> Nodrošina stereoskopisku skaņu, lai iegremdētu jūs darbībā, spēlējot datorspēles.</li> <li>– <b>ADAPTIVE</b> Analizē saturu reāllaikā un automātiski nodrošina optimālu skaņas lauku, ņemot vērā satura īpašības.</li> <li>– <b>DTS VIRTUAL:X</b> Ieskaujošā 3D skaņa no jebkura satura.</li> <li>– <b>STANDARD</b> Atskaņo oriģinālo skaņu.</li> </ul> <ul style="list-style-type: none"> <li>• <b>DRC (Dynamic Range Control)</b> Ļauj lietot dinamiskā diapazona kontroli Dolby Digital ierakstiem. Nospiediet pogu <b>SOUND MODE</b> un turiet to nospiestu vairāk par 5 sekundēm, kamēr Soundbar izslēdzas, lai ieslēgtu vai izslēgtu DRC (dinamiskā diapazona kontrole). Ar ieslēgtu DRC skaļā skaņa tiek samazināta. (Skaņa var būt kropļota.)</li> <li>• <b>Bluetooth Power</b> Šī funkcija automātiski ieslēdz Soundbar, kad tiek saņemts savienojuma pieprasījums no iepriekš savienota televizora vai Bluetooth ierīces. Noklusējuma iestatījums ir ieslēgta. <ul style="list-style-type: none"> <li>– Nospiediet un vismaz 5 sekundes turiet pogu <b>SOUND MODE</b>, lai izslēgtu Bluetooth Power funkciju.</li> </ul> </li> </ul>
<p><b>12</b></p>	<p><b>WOOFER</b></p> <p><b>WOOFER (BASI) LĪMEŅA</b></p>	<div style="display: flex; justify-content: space-around;">   </div> <p>Nospiediet pogu uz augšu vai uz leju, lai pielāgotu zemfrekvenču (basa) skaļruņa skaļumu uz -12 vai no -6 līdz +6. Lai iestatītu zemfrekvenču (basa) skaļruņa skaļumu uz 0 (noklusējums), nospiediet šo pogu.</p>
<p><b>13</b></p>	<p><b>tone control</b></p> <p><b>tone control</b></p>	<p>Nospiežot pogu, varat pielāgot diskanta vai basu skaļuma līmeni.</p> <ul style="list-style-type: none"> <li>• Nospiediet pogu, lai atlasītu <b>TREBLE</b> vai <b>BASS</b>, un pēc tam pielāgojiet skaļumu diapazonā no -6 līdz +6, izmantojot <b>Uz augšu/Uz leju</b> bultiņas pogas.</li> </ul>

## Paslēpto pogu (pogas ar vairākām funkcijām) lietošana

Slēptā poga		Papildinformācija
Tālvadības pults poga	Funkcija	
WOOFER (Uz augšu)	Funkcijas TV tālvadības pulti ieslēgts/Izslēgts (Gaidstāve)	14. lpp.
Pa kreisi	Televizora automātiskās pievienošanas ieslēgšana/izslēgšana (BT gatavs)	25. lpp.
Uz augšu	ID SET	11. lpp.
 (Skaņas regulēšana)	7 joslu EQ	10. lpp.
SOUND MODE	DRC ON/OFF (Gaidstāve)	12. lpp.
	Bluetooth Power	12. lpp.
 PAIR	Bluetooth Vairāki savienojumi ieslēgti/ izslēgti (Gaidstāve)	32. lpp.

## Izvides specifikācijas dažādiem skaņu efektu režīmiem

Efekts		Ievade	Izvide	
			Bez bezvadu aizmugures skaļruņa komplekta	Ar bezvadu aizmugures skaļruņa komplektu
 SOUND MODE	SURROUND SOUND	2.0 kanālu	2.1 kanālu	4.1 kanālu
		5.1 kanālu	2.1 kanālu	4.1 kanālu
	BASS BOOST	2.0 kanālu	2.1 kanālu	4.1 kanālu
		5.1 kanālu	2.1 kanālu	4.1 kanālu
	GAME	2.0 kanālu	2.1 kanālu	4.1 kanālu
		5.1 kanālu	2.1 kanālu	4.1 kanālu
	ADAPTIVE	2.0 kanālu	2.1 kanālu	4.1 kanālu
		5.1 kanālu	2.1 kanālu	4.1 kanālu
	DTS VIRTUAL:X	2.0 kanālu	2.1 kanālu	4.1 kanālu
		5.1 kanālu	2.1 kanālu	4.1 kanālu
	STANDARD	2.0 kanālu	2.1 kanālu	2.1 kanālu
		5.1 kanālu	2.1 kanālu	2.1 kanālu

- Samsung bezvadu aizmugurējo skaļruņu komplektu var iegādāties atsevišķi. Lai iegādātos komplektu, sazinieties ar pārdevēju, no kura iegādājāties sistēmu Soundbar.

# Sistēmas Soundbar skaļuma regulēšana ar televizora tālvadības pulti







Regulējiet sistēmas Soundbar skaļumu ar televizora tālvadības pulti.

- Šo funkciju var izmantot tikai ar infrasarkanu staru tālvadības pultīm. Funkcija nav savietojama ar Bluetooth tālvadības pultīm (pultīm, kuras jāsapāro ar ierīci).
- Lai lietotu šo funkciju, televizora iestatījumos atlasiet **Ārējais skaļrunis**.
- Ražotāji, kuri atbalsta šo funkciju:  
Samsung, VIZIO, LG, Sony, Sharp, PHILIPS, PANASONIC, TOSHIBA, Hisense, RCA

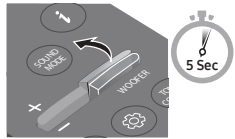
1. Izslēdziet sistēmu Soundbar.

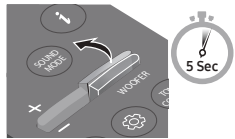
2. Nospiediet pogu **WOOFER** un turiet to nospiestu 5 sekundes.

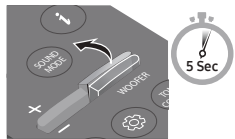
Ikreiz nospiežot pogu **WOOFER** un turot to nospiestu 5 sekundes, režīmi pārslēdzas šādā secībā: **“OFF-TV REMOTE”** (noklusējuma režīms), **“SAMSUNG-TV REMOTE”**, **“ALL-TV REMOTE”**.

Tālvadības pults poga	Displejs	Statuss
	(Noklusējuma režīms) <b>OFF-TV REMOTE</b> 	Atspējot televizora tālvadības pulti.
	<b>SAMSUNG-TV REMOTE</b> 	Iespējot Samsung televizora infrasarkanu staru tālvadības pulti.
	<b>ALL-TV REMOTE</b> 	Iespējot cita televizoru ražotāja infrasarkanu staru tālvadības pulti.



# 04 SOUNDBAR PIEVIENOŠANA

## Pievienošana pie elektriskās strāvas

Izmantojiet barošanas komponentus, lai zemfrekvenču skaļruni un sistēmu Soundbar savienotu ar barošanas avotu šādā secībā:

1. Pievienojiet barošanas vadu zemfrekvenču skaļrunim.
2. Pievienojiet strāvas izvades kabeli strāvas adapterim un pēc tam pievienojiet to Soundbar.
3. Pievienojiet barošanas vadu kontaktligzdai.

Skatiet tālāk redzamos attēlus.

- Papildinformāciju par elektroenerģiju un tās patēriņu skatiet etiķetē, kas ir pielīmēta izstrādājumam. (Etiķete: Soundbar galvenās ierīces apakšpuse)

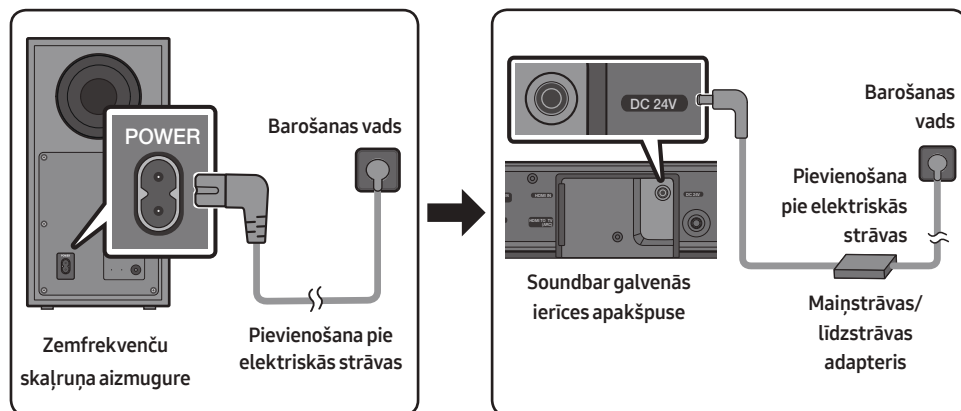

- Novietojiet maiņstrāvas/līdzstrāvas adapteri plakaniski uz galda vai grīdas. Ja novietosit maiņstrāvas/līdzstrāvas adapteri tā, ka tā maiņstrāvas vada ieejas pieslēgvietā ir vērsta uz augšu, adapteri varēs iekļūt ūdens vai citas neatbilstošas vielas, kas var izraisīt adaptera darbības traucējumus.

# Sistēmas Soundbar savienošana ar zemfrekvenču skaļruni







Ja ir pievienots zemfrekvenču skaļrunis, varat klausīties bagātīgu basa skaņu.

## Automātiska savienojuma izveide starp zemfrekvenču skaļruni un sistēmu Soundbar

Kad ieslēdzat barošanu pēc barošanas kabeļu pievienošanas sistēmai Soundbar un zemfrekvenču skaļrunim, zemfrekvenču skaļrunis automātiski tiek savienots ar sistēmu Soundbar.

- Kad automātiskā sapārošana ir izpildīta, zilais indikators zemfrekvences skaļruņa aizmugurē ieslēdzas.

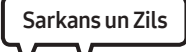
## Indikatori zemfrekvenču skaļruņa aizmugurē

Indikators	Statuss	Apraksts	Risinājums
 	Deg	Savienojums ir izveidots (normāla darbība)	-
	Mirgo	Mēģina no jauna izveidot savienojumu	Pārbaudiet, vai galvenajai sistēmas Soundbar ierīcei pievienotais strāvas kabelis ir pareizi pievienots, vai uzgaidiet aptuveni 5 minūtes. Ja mirgošana turpinās, mēģiniet manuāli savienot zemfrekvenču skaļruni. Skatiet 17. lpp.
 	Deg	Gaidstāves režīms (Soundbar galvenā ierīce ir izslēgta)	Pārbaudiet, vai Soundbar galvenajai ierīcei ir pareizi pievienots barošanas kabelis.
		Savienojuma izveide neizdevās	Norādījumus par manuālu savienojumu izveidi skatiet 17. lpp.
 	Mirgo	Nepareiza darbība	Skatiet rokasgrāmatā Samsung apkopes centra kontaktinformāciju.

## Zemfrekvenču skaļruņa manuāla pievienošana, ja automātiskā savienojuma izveide neizdodas

Pirms veicat tālāk norādīto manuālās savienošanas procedūru:

- Pārbaudiet, vai sistēmas Soundbar un zemfrekvenču skaļruņa barošanas kabeli ir pareizi pievienoti.
- Pārliecinieties, vai sistēma Soundbar ir ieslēgta.

1. Nospiediet zemfrekvenču skaļruņa aizmugurē esošo pogu **ID SET** un turiet to nospiestu vismaz 5 sekundes.
  - Sarkanais indikators zemfrekvenču skaļruņa aizmugurē izslēdzas, un mirgo zilais indikators.

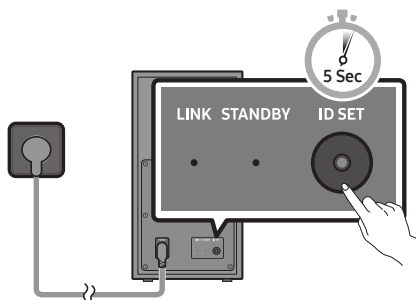

Zemfrekvenču skaļruņa aizmugure

2. Nospiediet tālvadības pults pogu **Uz augšu** un turiet to vismaz 5 sekundes.
  - Sistēmas Soundbar displejā uz brīdi tiek parādīts ziņojums **ID SET**.
  - Sistēma Soundbar tiks ieslēgta automātiski, kad būs pabeigta **ID SET**.

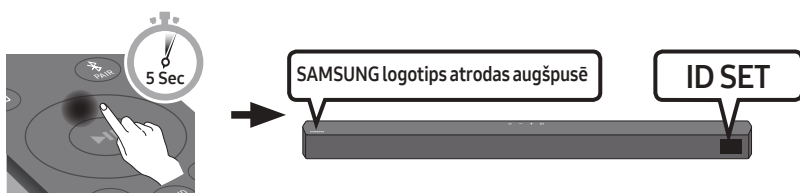

3. Pārbaudiet, vai LINK indikators deg zilā krāsā (savienošana ir pabeigta).

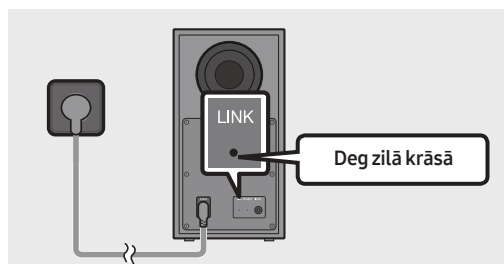

LINK indikators pārtrauc mirgot un deg zilā krāsā, kad starp sistēmu Soundbar un bezvadu zemfrekvenču skaļruni ir izveidots savienojums.

## PIEZĪMES

- Nepievienojiet šī izstrādājuma vai televizora barošanas vadu sienas kontaktligzdai, kamēr nav izveidoti visi savienojumi starp komponentiem.
- Pirms šī izstrādājuma pārvietošanas vai uzstādīšanas obligāti izslēdziet barošanu un atvienojiet barošanas vadu.
- Ja galvenā ierīce tiks izslēgta, bezvadu zemfrekvenču skaļrunis pāries gaidstāves režīmā un aizmugurē esošais STANDBY LED indikators dažas reizes nomirgos zilā krāsā un pēc tam degs sarkanā krāsā.
- Ja sistēmas Soundbar tuvumā tiek lietota ierīce, kas izmanto tādu pašu frekvenci (5,8 GHz) kā sistēma Soundbar, traucējumi var ietekmēt skaņas kvalitāti.
- Galvenās ierīces maksimālais bezvadu signāla pārraides attālums ir aptuveni 10 metri, taču tas var atšķirties atkarībā no darbības vides. Ja starp galveno ierīci un bezvadu zemfrekvenču skaļruni atrodas dzelzsbetona vai metāla siena, sistēma var nedarboties vispār, jo bezvadu signāls nespēj izkļūt cauri metālam.

## PIESARDZĪBAS PASĀKUMI

- Bezvadu zemfrekvenču skaļrunim ir bezvadu signālu uztverošas antenas. Ierīces ir jāglabā vietā, kur tās nevar saskarties ar ūdeni un mitrumu.
- Lai iegūtu optimālu skaņas kvalitāti, pārliecinieties, vai bezvadu zemfrekvenču skaļruņa un telpisko skaļruņu (iegādājami atsevišķi) atrašanās zonā neatrodas kādi šķēršļi.

# Modeļa SWA-9100S (nopērkams atsevišķi) savienošana ar sistēmu Soundbar

Lai iegūtu izcilu bezvadu telpisko skaņu, pievienojiet sistēmai Soundbar bezvadu aizmugurējo skaļruņu komplektu (SWA-9100S, nopērkams atsevišķi).

## 1. Savienojiet bezvadu uztvērēja moduli ar 2 telpiskās skaņas skaļruņiem.

- Pievienojot skaļruņa kabeļus, pievienojiet galveno vadu pie skaļruņa.

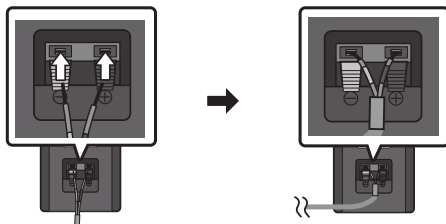

- Skaļruņu vadi ir krāskodēti.

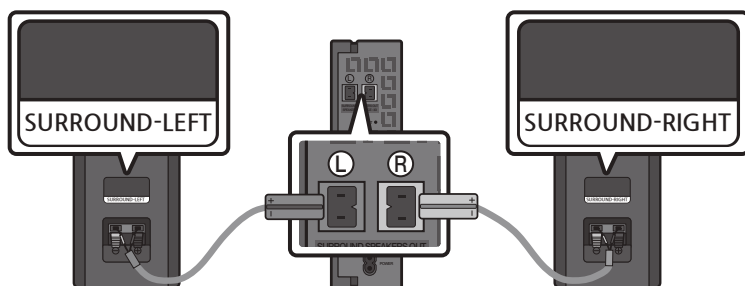

## 2. Pēc pievienošanas strāvas kontaktligzdai pārbaudiet bezvadu uztvērēja moduļa gaidstāves statusu.

- Mirgo bezvadu uztvērēja moduļa LINK indikators (zils). Ja indikators nemirgo, ar pildspalvas galu nospiediet bezvadu uztvērēja moduļa aizmugurē esošo pogu **ID SET** un turiet nospiestu 5–6 sekundes, līdz sāk mirgot LINK indikators (zilā krāsā). Plašāku informāciju par indikatoru, lūdzu, skatiet SWA-9100S lietotāja rokasgrāmatā.

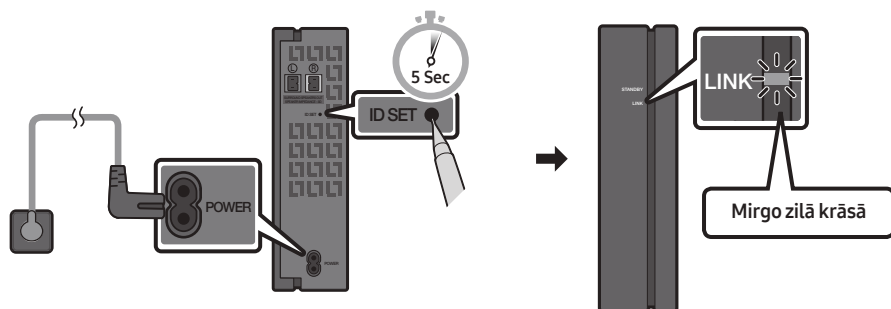

3. Nospiediet tālvadības pults pogu **Uz augšu** un turiet to vismaz 5 sekundes.

- Sistēmas Soundbar displejā uz brīdi tiek parādīts ziņojums **ID SET**.
- Sistēma Soundbar tiks ieslēgta automātiski, kad būs pabeigta **ID SET**.

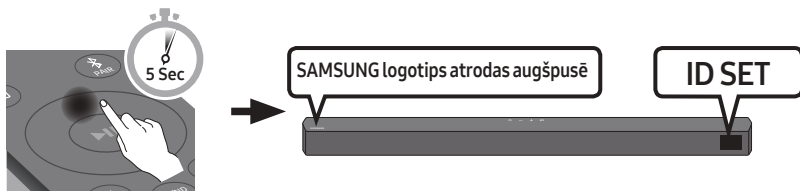

### ⚠ UZMANĪBU

- Ja brīdī, kad sistēma Soundbar tiek savienota ar SWA-9100S, tā atskaņo mūziku, zemfrekvenču skaļrunī skaņa var tikt atskaņota nevienmērīgi, līdz savienojums ir izveidots.

4. Pārbaudiet, vai LINK indikators deg zilā krāsā (savienošana ir pabeigta).

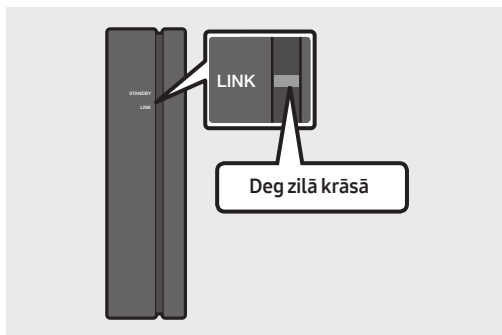

LINK indikators pārtrauc mirgot un deg zilā krāsā, kad starp sistēmu Soundbar un bezvadu uztvērēja moduli ir izveidots savienojums.

5. Ja ierīce SWA-9100S nav savienota, atkārtojiet procedūru, sākot ar 2. darbību.

# 05 VADU SAVIENOJUMA AR TELEVIZORU IZMANTOŠANA

Lai televizora skaņu atskaņotu sistēmā Soundbar, izmantojiet vadu un bezvadu savienojumus.

- Kad sistēma Soundbar ir savienota ar izvēlēto Samsung televizoru, sistēmu Soundbar var vadīt ar televizora tālvadības pulti.
  - Šī funkcija tiek atbalstīta 2017. gada un jaunāka izlaiduma Samsung Smart televizoros, kas atbalsta Bluetooth, kad savienojat sistēmu Soundbar ar televizoru, izmantojot optisko kabeli.
  - Šī funkcija ļauj lietot arī televizora izvēlni, lai pielāgotu skaņas lauku un dažādus iestatījumus, tostarp arī skaļuma līmeni, kā arī izslēgt skaņu.

## 1. metode Savienojuma izveide, izmantojot optisko kabeli

### Pārbaudes punktu saraksts pirms savienojuma izveides

- Kad ir pievienots gan HDMI, gan optiskais kabelis, HDMI signāls tiek saņemts pirmais.
- Ja tiek izmantots optiskais kabelis un termināļiem ir pārsegi, noņemiet tos.

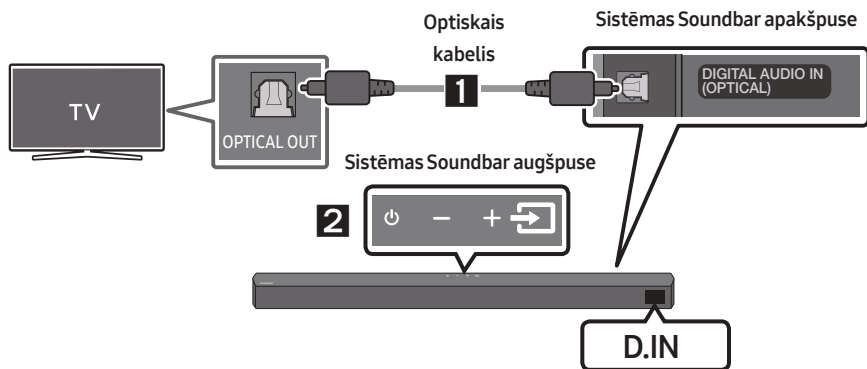



1. Savienojiet sistēmas Soundbar ligzdu **DIGITAL AUDIO IN (OPTICAL)** un TV ligzdu OPTICAL OUT, izmantojot digitālo optisko kabeli.
2. Nospiediet augšējā paneļa vai tālvadības pults pogu  (**Avots**) un pēc tam izvēlieties režīmu "D.IN".

## 2. metode Savienojuma izveide ar televizoru, izmantojot HDMI kabeli

### ⚠ UZMANĪBU

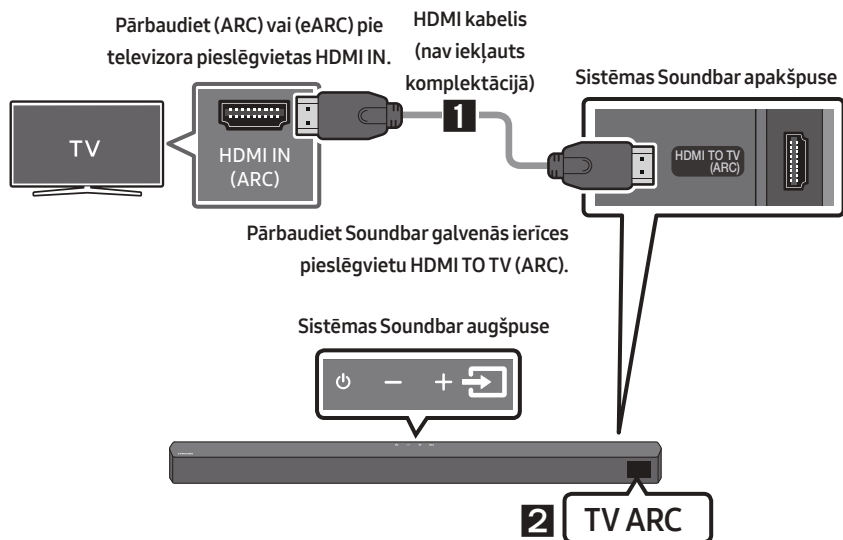
- Kad ir pievienots gan HDMI, gan optiskais kabelis, HDMI signāls tiek saņemts pirmais.
- Lai savienotu televizoru un sistēmu Soundbar, izmantojot HDMI kabeli, noteikti savienojiet ar ARC marķētos termināļus. Pretējā gadījumā televizora skaņa var netikt atskaņota.
- Ieteicamais kabelis ir **High-Speed HDMI Cable with Ethernet**.



1. Kad sistēma Soundbar un televizors ir ieslēgti, pievienojiet tiem HDMI kabeli (nav iekļauts komplektācijā), kā parādīts attēlā.
2. Soundbar galvenās ierīces displeja logā tiek parādīts uzraksts "TV ARC" un sistēma Soundbar atskaņo televizora skaņu.
  - Ja televizora skaņa nav dzirdama, nospiediet tālvadības pults vai sistēmas Soundbar augšpusē esošo pogu  (Avots), lai pārslēgtu uz režīmu "D.IN". Ekrānā secīgi tiek parādīti uzraksti "D.IN" un "TV ARC" un tiek atskaņota televizora skaņa.
  - Ja Soundbar galvenās ierīces displeja logā netiek parādīts uzraksts "TV ARC", pārbaudiet, vai HDMI kabelis (nav iekļauts komplektācijā) ir pievienots pareizajam portam.
  - Izmantojiet televizora tālvadības pults skaļuma līmeņa regulēšanas pogas, lai mainītu sistēmas Soundbar skaļuma līmeni.



## PIEZĪMES

- HDMI ir interfeiss, kas nodrošina video un audio datu digitālu pārraidi, izmantojot tikai vienu savienotāju.
- Ja televizoram ir ARC ports, pievienojiet HDMI kabeli portam HDMI IN (ARC).
- Ieteicams izmantot bezserdes HDMI kabeli, ja tāds pieejams. Ja izmantojat HDMI kabeli ar serdi, ieteicams izmantot tādu kabeli, kura diametrs ir mazāks par 14 mm.
- Šī funkcija nav pieejama, ja HDMI kabelis neatbalsta opciju ARC.
- Ja apraides signāls ir Dolby Digital un opcijas "Digitālās izvades audio formāts" iestatījums televizorā ir PCM, iestatījums ieteicams mainīt uz Dolby Digital. Kad šis iestatījums ir nomainīts, tiek nodrošināta augstāka skaņas kvalitāte. (Atkarībā no televizora ražotāja televizora izvēlnē Dolby Digital un PCM apzīmēšanai var būt izmantoti atšķirīgi vārdi.)

# 06 BEZVADU SAVIENOJUMA IZMANTOŠANA AR TV

## Savienojuma izveide, izmantojot Bluetooth

Ja pievienosit televizoru, izmantojot Bluetooth, varēsiet klausīties stereo skaņu bez nekādiem kabeļu savienojumiem.

- Vienlaikus var pievienot tikai vienu televizoru.

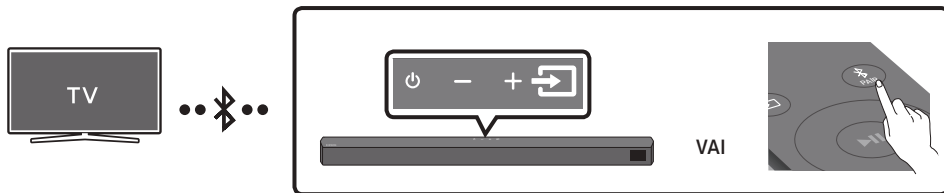

### Sākotnējā savienojuma izveide

1. Nospiediet tālvadības pults pogu PAIR, lai aktivizētu režīmu "BT PAIRING".

- (VAI)
- a. Nospiediet augšējā paneļa pogu (Avots) un pēc tam izvēlieties "BT".  
Ja ar sistēmu Soundbar nav savienota neviena ierīce, paziņojums "BT" pēc pāris sekundēm automātiski tiek nomainīts uz "BT PAIRING" vai "BT READY", ja pastāv savienojuma ieraksts.
  - b. Kad tiek parādīts paziņojums "BT READY", nospiediet un vismaz 5 sekundes turiet nospiestu sistēmas Soundbar augšējā paneļa pogu (Avots), lai tiktu parādīts paziņojums "BT PAIRING".

2. Televizorā izvēlieties režīmu Bluetooth. (Papildinformāciju skatiet televizora rokasgrāmatā.)

3. Televizora ekrāna sarakstā izvēlieties "[AV] Soundbar B5-Series".

Pieejamā sistēma Soundbar televizora Bluetooth ierīču sarakstā ir norādīta ar uzrakstu "Needs pairing" vai "Paired". Lai izveidotu savienojumu ar sistēmu Soundbar, izvēlieties ziņojumu un izveidojiet savienojumu.

- Kad televizors ir pievienots, sistēmas Soundbar priekšējā displejā tiek parādīts uzraksts [Televizora nosaukums] → "BT".

4. Tagad jūs varat klausīties televizora skaņu no Soundbar sistēmas.

### Ja ierīci neizdodas pievienot

- Ja sarakstā ir redzams iepriekš pievienotas sistēmas Soundbar nosaukums (piemēram, "[AV] Soundbar B5-Series"), izdzēsiet to.
- Pēc tam atkārtojiet 1.–3. darbību.

### PIEZĪME



- Pēc tam kad pirmoreiz esat savienojis Soundbar ar savu televizoru, izmantojiet režīmu "BT READY", lai izveidotu atkārtotu savienojumu.

## Sistēmas Soundbar atvienošana no televizora

Nospiediet augšējā paneļa vai tālvadības pults pogu  (**Avots**) un pārlēdzieties uz jebkuru režīmu, izņemot "BT".

- Atvienošana ilgst noteiktu laiku, jo televizoram ir jāsaņem atbilde no sistēmas Soundbar. (Nepieciešamais laiks var atšķirties atkarībā no televizora modeļa.)
- Lai atceltu automātisko Bluetooth savienojuma izveidi starp sistēmu Soundbar un televizoru, nospiediet un 5 sekundes turiet tālvadības pults pogu **Pa kreisi**, kad sistēmas Soundbar statuss ir "BT READY". (Ieslēdziet → Izslēdziet.)

## Kāda ir atšķirība starp BT READY un BT PAIRING?

- **BT READY** : Šajā režīmā varat meklēt iepriekš savienotos televizorus vai savienot iepriekš savienotu mobilo ierīci ar Soundbar.
- **BT PAIRING** : Šajā režīmā varat savienot jaunu ierīci ar sistēmu Soundbar. (Nospiediet tālvadības pults pogu  **PAIR** vai nospiediet un vismaz 5 sekundes turiet nospiestu sistēmas Soundbar augšpusē esošo pogu  (**Avots**), kad sistēma Soundbar darbojas režīmā "BT".)

## PIEZĪMES

- Ja, izveidojot savienojumu ar Bluetooth ierīci, tiek pieprasīts PIN kods, ievadiet <0000>.
- Bluetooth savienojuma režīmā Bluetooth savienojums tiek pārtraukts, ja attālums starp sistēmu Soundbar un Bluetooth ierīci pārsniedz 10 metrus.
- Sistēma Soundbar automātiski izslēdzas, ja tās darbības statuss Gatavs ir ildzis 20 minūtes.
- Bluetooth ierīces meklēšana vai pareiza savienojuma izveidošana ar sistēmu Soundbar var nenotikt šādos gadījumos:
  - ja sistēmas Soundbar tuvumā pastāv spēcīgs elektriskais lauks;
  - ja sistēma Soundbar vienlaikus ir sapārota ar divām vai vairākām Bluetooth ierīcēm.
  - ja Bluetooth ierīce ir izslēgta, nav pieejama vai radušies tās darbības traucējumi.
- Elektroniskās ierīces var radīt radiotraucējumus. Neļaujiet Soundbar galvenās ierīces tuvumā atrasties ierīcēm, kas rada elektromagnētiskos viļņus, piemēram, mikroviļņu krāsnīm, bezvadu lokālā tīkla ierīcēm un citām.

# 07 SAVIENOŠANA AR ĀRĒJU IERĪCI

Savienojiet ar ārēju ierīci, izmantojot vadu savienojumu vai Bluetooth savienojumu, lai ārējās ierīces skaņu atskaņotu sistēmā Soundbar.

## 1. metode Savienojuma izveide, izmantojot optisko kabeli

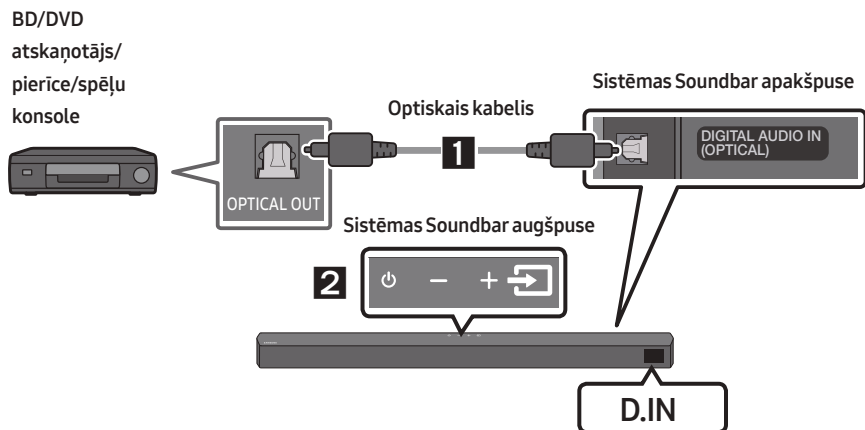

1. Savienojiet galvenās ierīces ligzdu **DIGITAL AUDIO IN (OPTICAL)** un avota ierīces ligzdu OPTICAL OUT, izmantojot digitālo optisko kabeli.
2. Izvēlieties režīmu "**D.IN**", nospiežot augšējā paneļa vai tālvadības pults pogu  (**Avots**).

## 2. metode Savienojuma izveide, izmantojot HDMI kabeli

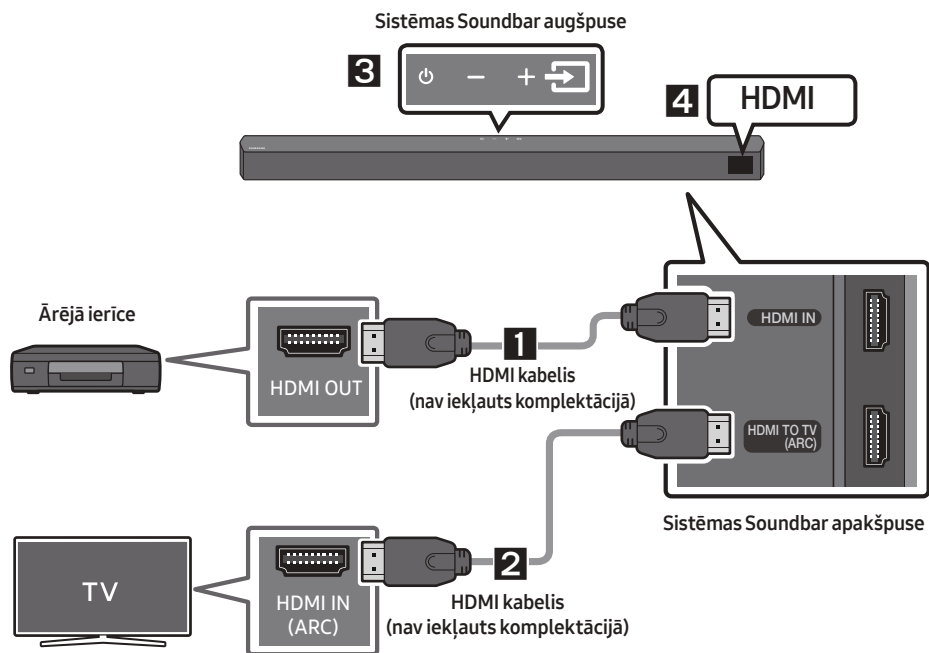

1. Pievienojiet HDMI kabeli (nav iekļauts komplektācijā) no Soundbar apakšdaļā esošās **HDMI IN** pieslēgvietas pie digitālās ierīces HDMI OUT pieslēgvietas.
2. Pievienojiet HDMI kabeli (nav iekļauts komplektācijā) no Soundbar apakšdaļā esošās **HDMI TO TV (ARC)** pieslēgvietas pie TV HDMI IN pieslēgvietas.
3. Nospiediet augšējā paneļa vai tālruna pults pogu  (**Avots**) un pēc tam izvēlieties "HDMI".
4. Soundbar displeja panelī tiek parādīts izvēlētais režīms "HDMI" un tiek atskaņota skaņa.

# 08 SAVIENOŠANA AR USB KRĀTUVES IERĪCI

Izmantojot sistēmu Soundbar, varat atskaņot mūzikas failus, kas ierakstīti USB atmiņas ierīcēs.

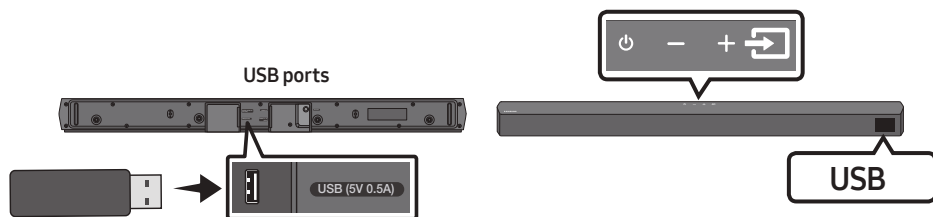

1. Pievienojiet USB ierīci izstrādājuma apakšdaļā esošajam USB portam.
2. Nospiediet augšējā paneļa vai tālvadības pults pogu  (**Avots**) un pēc tam izvēlieties **“USB”**.
3. Displejā tiks parādīts uzraksts **“USB”**.
4. Izmantojot sistēmu Soundbar, atskaņojiet mūzikas failus, kas ierakstīti USB atmiņas ierīcēs.
  - Sistēma Soundbar izslēdzas automātiski (Auto Power Down), ja USB ierīce ir pievienota ilgāk nekā 20 minūtes.

## Faila formāta veidu saderības saraksts

Paplašinājums	Kodeks	Iztveršanas frekvence	Datu pārraides ātrums
*.mp3	MPEG 1 Layer2	16 kHz ~ 48 kHz	80 kbps ~ 320 kbps
	MPEG 1 Layer3	16 kHz ~ 48 kHz	80 kbps ~ 320 kbps
	MPEG 2 Layer3	16 kHz ~ 48 kHz	80 kbps ~ 320 kbps
	MPEG 2.5 Layer3	16 kHz ~ 48 kHz	80 kbps ~ 320 kbps
*.wma	Wave_Format_MSAudio1	16 kHz ~ 48 kHz	56 kbps ~ 128 kbps
	Wave_Format_MSAudio2	16 kHz ~ 48 kHz	56 kbps ~ 128 kbps
*.aac	AAC	16 kHz ~ 96 kHz	48 kbps ~ 320 kbps
	AAC-LC	16 kHz ~ 96 kHz	128 kbps ~ 192 kbps 5,1 kan. 320 kbps
	HE-AAC	24 kHz ~ 96 kHz	48 kbps ~ 64 kbps 5,1 kan. 160 kbps
*.wav	-	16 kHz ~ 48 kHz	līdz 3000 kbps
*.flac	FLAC	32 kHz ~ 192 kHz	162 kbps ~ 8100 kbps
*.aiff	AIFF	32 kHz ~ 192 kHz	1024 kbps ~ 9216 kbps
*.ogg	OGG 1.1.0	16 kHz ~ 48 kHz	50 kbps ~ 500 kbps

- Ja USB ierīcē ir pārāk daudz mapju (aptuveni 200) un failu (aptuveni 2000), Soundbar var būt nepieciešams laiks, lai piekļūtu failiem un atskaņotu tos.
- Soundbar atbalsta tikai USB ierīces ar FAT16 (~2GB), FAT32 (~2TB) vai NTFS (~2TB) failu sistēmām.

# 09 SAVIENOJUMA IZVEIDE AR MOBILO IERĪCI

## Savienošana, izmantojot Bluetooth

Kad mobilā ierīce ir pievienota, izmantojot Bluetooth, jūs varat dzirdēt stereo skaņu bez jebkādām problēmām, ko sagādā kabeļu pievienošana.

- Vienlaikus var izveidot s savienojumu ar vienu televizoru vai divām Bluetooth ierīcēm.

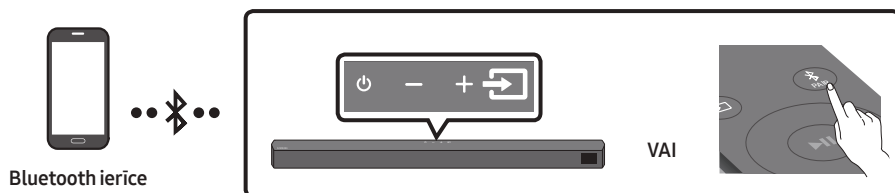

### Sākotnējā savienojuma izveide

1. Nospiediet tālvadības pults pogu PAIR, lai aktivizētu režīmu "BT PAIRING".

(VAI) a. Nospiediet augšējā paneļa pogu (Avots) un pēc tam izvēlieties "BT".

Ja ar sistēmu Soundbar nav savienota neviena ierīce, paziņojums "BT" pēc pāris sekundēm automātiski tiek nomainīts uz "BT PAIRING" vai "BT READY", ja pastāv savienojuma ieraksts.

- b. Kad tiek parādīts paziņojums "BT READY", nospiediet un vismaz 5 sekundes turiet nospiestu sistēmas Soundbar augšējā paneļa pogu (Avots), lai tiktu parādīts paziņojums "BT PAIRING".

2. Sarakstā izvēlieties "[AV] Samsung Soundbar B5-Series".

- Kad sistēma Soundbar un Bluetooth ierīce ir savienotas, priekšējā displejā tiek parādīts uzraksts [Bluetooth ierīces nosaukums] → "BT".

3. Atskaņojiet sistēmā Soundbar mūzikas failus no ierīces, kas ir pievienota, izmantojot Bluetooth.



### Ja ierīci neizdodas pievienot

- Ja sarakstā ir redzams iepriekš pievienotas sistēmas Soundbar nosaukums (piemēram, "[AV] Samsung Soundbar B5-Series", izdzēsiet to.
- Pēc tam atkārtojiet 1. un 2. darbību.

### PIEZĪME

- Pēc tam kad pirmoreiz esat savienojis Soundbar ar savu mobilā ierīce, izmantojiet režīmu "BT READY", lai izveidotu atkārtotu savienojumu.

## Kāda ir atšķirība starp BT READY un BT PAIRING?

- **BT READY** : Šajā režīmā varat meklēt iepriekš savienotos televizorus vai savienot iepriekš savienotu mobilo ierīci ar Soundbar.
- **BT PAIRING** : Šajā režīmā varat savienot jaunu ierīci ar sistēmu Soundbar. (Nospiediet tālvadības pults pogu  **PAIR** vai nospiediet un vismaz 5 sekundes turiet nospiestu sistēmas Soundbar augšpusē esošo pogu  (**Avots**), kad sistēma Soundbar darbojas režīmā “**BT**”.)

## PIEZĪMES

- Ja, izveidojot savienojumu ar Bluetooth ierīci, tiek pieprasīts PIN kods, ievadiet <0000>.
- Bluetooth savienojuma režīmā Bluetooth savienojums tiek pārtraukts, ja attālums starp sistēmu Soundbar un Bluetooth ierīci pārsniedz 10 metrus.
- Sistēma Soundbar automātiski izslēdzas, ja tās darbības statuss Gatavs ir iildzis 20 minūtes.
- Bluetooth ierīces meklēšana vai pareiza savienojuma izveidošana ar sistēmu Soundbar var nenotikt šādos gadījumos:
  - ja sistēmas Soundbar tuvumā pastāv spēcīgs elektriskais lauks;
  - ja sistēma Soundbar vienlaikus tiek savienota pāri ar vairākām Bluetooth ierīcēm;
  - ja Bluetooth ierīce ir izslēgta, nav pieejama vai radušies tās darbības traucējumi.
- Elektroniskās ierīces var radīt radiotraucējumus. Neļaujiet Soundbar galvenās ierīces tuvumā atrasties ierīcēm, kas rada elektromagnētiskos viļņus, piemēram, mikroviļņu krāsnīm, bezvadu lokālā tīkla ierīcēm un citām.
- Sistēma Soundbar atbalsta SBC datus (44,1 kHz, 48 kHz).
- Izveidojiet savienojumu tikai ar tādu Bluetooth ierīci, kas atbalsta A2DP (AV) funkciju.
- Nevarat izveidot sistēmas Soundbar savienojumu ar Bluetooth ierīci, kas atbalsta tikai HF (Hands Free) funkciju.
- Ja sistēma Soundbar ir savienota pāri ar Bluetooth ierīci, ierīces skenēto ierīču sarakstā atlasot ierakstu “[AV] Samsung Soundbar B5-Series”, sistēma Soundbar automātiski tiek pārslēgta režīmā “**BT**”.
  - Opcija ir pieejama tikai tad, ja sistēma Soundbar ir pieejama ar Bluetooth ierīci pāri savienoto ierīču sarakstā. (Ierīcei Bluetooth un sistēmai Soundbar ir jābūt iepriekš savienotām pāri vismaz vienu reizi.)
- Sistēmas Soundbar nosaukums Bluetooth ierīces meklēto ierīču sarakstā tiek parādīts tikai tad, ja sistēmas Soundbar displejā ir redzams ziņojums “**BT READY**”.

## Bluetooth Power ieslēgšana (SOUND MODE)

Ja iepriekš pāri savienotu Bluetooth ierīci tiek mēģināts savienot pāri ar sistēmu Soundbar, kad ir ieslēgta funkcija Bluetooth Power ieslēgšana un sistēma Soundbar ir izslēgta, sistēma Soundbar tiek automātiski ieslēgta.

1. Nospiediet un vismaz 5 sekundes turiet nospiestu tālvadības pults pogu **SOUND MODE**, kamēr ir ieslēgta sistēma Soundbar.
2. Sistēmas Soundbar displejā tiek parādīts ziņojums “**ON-BLUETOOTH POWER**”.



## **Bluetooth ierīces atvienošana no sistēmas Soundbar**

Bluetooth ierīces un sistēmas Soundbar savienojumu var pārtraukt. Norādījumus skatiet Bluetooth ierīces lietotāja rokasgrāmatā.

- Sistēmas Soundbar savienojums tiek pārtraukts.
- Pārtraucot sistēmas Soundbar un Bluetooth ierīces savienojumu, sistēmas Soundbar priekšējā displejā tiek parādīts ziņojums “**BT DISCONNECTED**”.

## **Sistēmas Soundbar atvienošana no Bluetooth ierīces**

Nospiediet augšējā paneļa vai tālvadības pults pogu  (**Avots**) un pārslēdzieties uz jebkuru režīmu, izņemot “**BT**”.

- Atvienošana ilgst noteiktu laiku, jo Bluetooth ierīcei ir jāsaņem atbilde no sistēmas Soundbar. (Savienojuma pārtraukšanas laiks var atšķirties atkarībā no Bluetooth ierīces.)
- Pārtraucot sistēmas Soundbar un Bluetooth ierīces savienojumu, sistēmas Soundbar priekšējā displejā tiek parādīts ziņojums “**BT DISCONNECTED**”.

## **PIEZĪMES**

- Bluetooth savienojuma režīmā Bluetooth savienojums tiek pārtraukts, ja attālums starp sistēmu Soundbar un Bluetooth ierīci pārsniedz 10 metrus.
- Sistēma Soundbar automātiski izslēdzas, ja tās ir darbības statuss Gatavs ir ildzis 20 minūtes.

## **Papildu informācija par tehnoloģiju Bluetooth**

Bluetooth ir tehnoloģija, kas ļauj ērti izveidot ar tehnoloģiju Bluetooth saderīgu ierīču savstarpējus savienojumus, izmantojot isu bezvadu savienojumu.

- Bluetooth ierīce atkarībā no izmantošanas veida var radīt troksni vai darbības traucējumus šādos gadījumos:
  - kāda jūsu ķermeņa daļas saskaras ar Bluetooth ierīces uztveršanas/pārvades sistēmu vai sistēmu Soundbar;
  - tas ir atkarīgs no sienas stūri vai telpas daļas radīto šķēršļu izraisītām elektriskām svārstībām;
  - ierīce tiek pakļauta elektriskās strāvas traucējumiem, ko rada ierīces, tostarp medicīnas aprīkojums, mikroviļņu krāsnis un bezvadu LAN iekārtas, kas darbojas tādā pašā frekvenču joslā.
- Savienojiet sistēmu Soundbar pāri ar Bluetooth ierīci, kamēr tās atrodas tuvu viena otrai.
- Jo lielāks ir attālums starp sistēmu Soundbar un Bluetooth ierīci, jo sliktāka ir signāla kvalitāte. Ja attālums pārsniedz tehnoloģijas Bluetooth darbības diapazonu, savienojums tiek pārtraukts.
- Zonās ar sliktu signāla uztveršanas kvalitāti, iespējams, Bluetooth savienojums nedarbosies pareizi.
- Bluetooth savienojums darbojas tikai tad, ja ierīce ir tuvumā. Savienojums tiek automātiski pārtraukts, ja Bluetooth ierīce atrodas ārpus diapazona. Arī atrodoties diapazonā, skaņas kvalitāti var pasliktināt šķēršļi, piemēram, sienas vai durvis.
- Bezvadu ierīces darbības laikā var rasties elektriskie traucējumi.

## Savienojums Bluetooth Multi

Sistēma Soundbar vienlaikus var būt savienota ar 2 Bluetooth ierīcēm.



1. Savienojiet sistēmu Soundbar ar divām Bluetooth ierīcēm. (Skatiet 29. lpp.)
2. Kad ir izveidots savienojums ar divām Bluetooth ierīcēm, atskaņojiet mūziku no vienas no ierīcēm.
3. Ja mūzika tiek atskaņota no Bluetooth ierīces "B", kamēr atskaņo no ierīces "A", mūzikas atskaņošana sākas ierīcē "B", un atskaņošana tiek automātiski apturēta/pauzēta ierīcē "A".
4. Versijās, kas vecākas par AVRCP V1.4, pārslēgšana no vienas atskaņojošās ierīces uz otru var aizkavēties.

## Bluetooth savienošana pāri ar vairākām ierīcēm

### **Kā savienot pāri sistēmu Soundbar ar vairākām ierīcēm**

1. Ieslēdziet sistēmu Soundbar.
2. Tikai režīmā "BT" nospiediet un turiet nospiestu Soundbar augšdaļā esošo pogu  (**Avots**) uz vairāk nekā 5 sekundēm, lai Soundbar pārslēgtos režīmā "BT PAIRING", pēc tam Bluetooth ierīces sānos ieslēdziet Bluetooth un pieejamo ierīču sarakstā atlasiet Soundbar, Soundbar automātiski izveidos savienojumu ar Bluetooth ierīci.
3. Otru Bluetooth ierīci var savienot pāri ar sistēmu Soundbar, izmantojot to pašu metodi. Ja tiek veikts mēģinājums pievienot trešo ierīci, pievienotā ierīce, kas neatskaņo audio, zaudē Bluetooth savienojumu, taču saglabā savienojumu pāri ar sistēmu Soundbar.
4. Izmantojot to pašu metodi, var savienot pāri līdz 8 Bluetooth ierīcēm, taču tikai pēdējās divas vienlaicīgi saglabās savienojumu ar sistēmu Soundbar.

### **PIEZĪMES**

- Vienlaicīgi sistēmai Soundbar var būt pievienots tikai viens Samsung televizors vai divas Bluetooth ierīces.
- Kad sistēma Soundbar saņem pieprasījumu izveidot savienojumu ar Samsung televizoru, sistēma tiek atvienota no Bluetooth ierīcēm.
- Soundbar noklusējums ir "ON-BT MULTI CONNECTION", bet atjaunošanai no cita režīma uz režīmu, kur nav vairāki savienojumi, nospiediet un turiet nospiestu tālvadības pults pogu  **PAIR** ilgāk par 5 sekundēm gaidstāves režīmā, līdz displejā parādās "OFF-BT MULTI CONNECTION".

# 10 SIENAS STIPRINĀJUMA UZSTĀDĪŠANA

## Piesardzības pasākumi uzstādīšanas laikā

- Uzstādi stiprinājumu tikai pie vertikālas sienas.
- Neuzstādi vietā, kurā ir augsta temperatūra vai augsts mitruma līmenis.
- Pārlicinieties, vai siena ir pietiekami izturīga, lai noturētu šī izstrādājuma svaru. Ja tā nav, nostipriniet sienu vai izvēlieties citu uzstādīšanas vietu.
- Iegādājieties un izmantojiet turētājskrūves vai enkurskrūves, kas ir piemērotas attiecīgajai sienai (sausais apmetums, metāls, koks utt.). Ja iespējams, stiprinājuma skrūves nostipriniet sienas balstos.
- Iegādājieties tādas sienas stiprinājuma skrūves, kas ir piemērotas tās sienas tipam un biezumam, pie kuras uzstādīsiet sistēmu Soundbar.
  - Diametrs: M5
  - Garums: ieteicams 35 mm vai garākas.
- Pirms sistēmas Soundbar uzstādīšanas uz sienas savienojiet tās kabelus ar ārējām ierīcēm.
- Pirms tā uzstādīšanas noteikti izslēdziet ierīci un atvienojiet to barošanas avota. Pretējā gadījumā var tikt izraisīts elektrošoks.

## Sienas stiprinājuma komponenti



Sienas stiprinājuma šablons



x 2



x 2

(M4 x L10)

Skrūves turētājs

Skrūve



x 2

Sienas stiprinājuma kronšteins

1. Piespiediet **Sienas stiprinājuma šablons** pie sienas virsmas.
  - **Sienas stiprinājuma šablons** ir jānovieto līdzeni.
  - Ja televizors tiks stiprināts pie sienas, uzstādi sistēmu Soundbar vismaz 5 cm zem televizora.

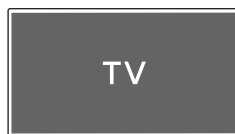

5 cm vai vairāk

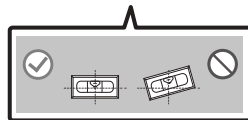
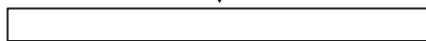

2. Salāgojiet **Sienas stiprinājuma vadotnes viduslīniju** ar televizora viduspunktu (ja uzstādāt sistēmu Soundbar zem televizora) un pēc tam fiksējiet **Sienas stiprinājuma šablons** pie sienas, izmantojot līmlenti.

- Ja neuzstādāt sistēmu zem televizora, novietojiet **Viduslīnija** uzstādīšanas vietas vidū.

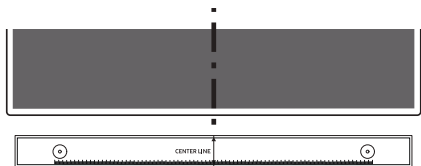

Viduslīnija

3. Izmantojiet pildspalvu, lai atzīmētu caurumus, noņemiet **Sienas stiprinājuma šablons**.

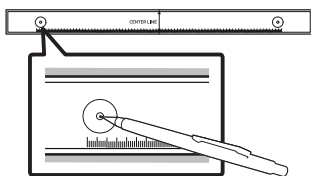

4. Izmantojot piemērota izmēra urbi, izurbiet sienā atveri katrā atzīmētajā vietā.
- Ja atzīmes neatbilst tapu pozīcijām, pirms atbalsta skrūvju ievietošanas atverēs ievietojiet atbilstošos ķīļus. Ja lietojat ķīļus, noteikti izurbiet pietiekami lielas atveres, kas piemērotas izmantotajiem ķīļiem.

5. Izstumiet skrūvi (nav iekļauta komplektācijā) caur katru **Skrūves turētājs** un pēc tam cieši ieskrūvējiet katru skrūvi balsta skrūves atverē.

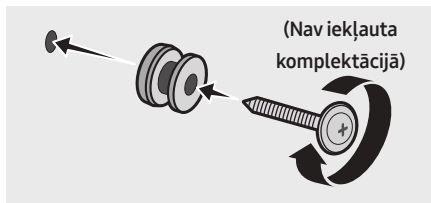

6. Uzstādi 2 **Sienas stiprinājuma kronšteinu** pareizā virzienā sistēmas Soundbar apakšā, izmantojot 2 **Skrūves**.

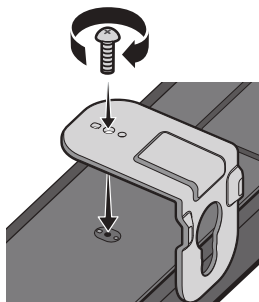

- Veicot montāžu, pārliecinieties, vai **Sienas stiprinājuma kronšteinu** izvirzītās daļas atrodas aiz sistēmas Soundbar aizmugures.

Sistēmas Soundbar aizmugure

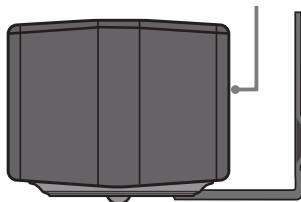

Sistēmas Soundbar labā mala

7. Uzstādiet sistēmu Soundbar ar tai piestiprinātajiem **Sienas stiprinājuma kronšteinu**, uzkarinot **Sienas stiprinājuma kronšteinu** uz sienā ieskrūvētajām **Skrūves turētājs**.

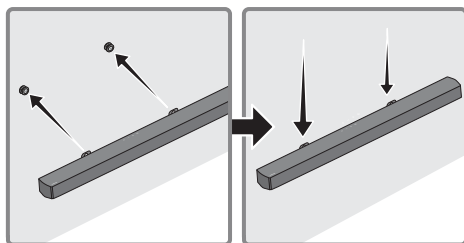

8. Pabīdiet sistēmu Soundbar uz leju, kā parādīts tālāk, lai **Sienas stiprinājuma kronšteinu** būtu droši atbalstīti uz **Skrūves turētājs**.

- Ievietojiet **Skrūves turētājs Sienas stiprinājuma kronšteinu** platākajā (apakšējā) daļā un pēc tam pabīdiet **Sienas stiprinājuma kronšteinu** uz leju, **Sienas stiprinājuma kronšteinu** būtu droši atbalstīti uz **Skrūves turētājs**.

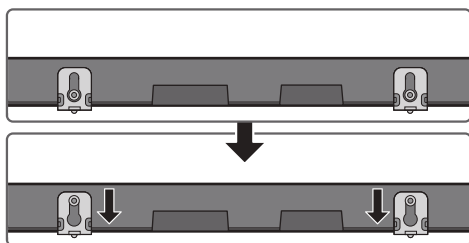

## 11 PROGRAMMATŪRAS ATJAUNINĀŠANA

Uzņēmums Samsung turpmāk var piedāvāt sistēmas Soundbar aparatprogrammatūras atjauninājumus.

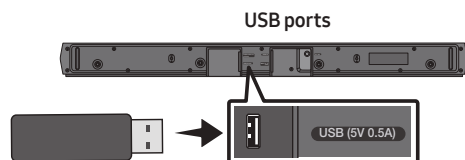

Ja ir pieejams kāds atjauninājums, aparatprogrammatūru var atjaunināt, pievienojot USB ierīci ar tajā saglabāto aparatprogrammatūras atjauninājumu sistēmas Soundbar USB pieslēgvietai. Papildinformāciju par atjauninājuma failu lejupielādi skatiet Samsung tīmekļa vietnē [www.samsung.com](http://www.samsung.com) → Support.

Pēc tam izvēlieties izstrādājuma veidu vai ievadiet sistēmas Soundbar modeļa numuru, izvēlieties opciju Programmatūra un lietotnes un pēc tam Lejupielādes. Ņemiet vērā, ka funkciju nosaukumi var atšķirties.

### Kā pārbaudīt aparatprogrammatūras versiju

1. Izslēdziet sistēmu Soundbar.
2. Nospiediet aptuveni 5 sekundes turiet nospiestu tālvadības pults pogu  (**Skaņas regulēšana**).
3. Katra versija sistēmas Soundbar displejā tiek parādīta šādā secībā.  
(Programmatūras versija → HDMI → Tx → Rx )
  - **Tx** : Bezvadu Tx modulis sistēmā Soundbar.
  - **Rx** : Bezvadu Rx modulis zemfrekvenču skaļrunis ierīcē.
  - **R2 versijas displejs**
    - Aizmugurējais R2--- bez savienojuma
    - Savienots aizmugurējais R2xxx

## Atjaunināšanas procedūra

**Svarīgi:** atjaunināšanas funkcija izdzēs visus lietotāja iestatījumus. Mēs iesakām pierakstīt savus iestatījumus, lai pēc atjaunināšanas tos varētu ērti iestatīt no jauna. Ņemiet vērā, ka, veicot aparātprogrammatūras atjaunināšanu, tiek atiestatīts arī zemfrekvenču skaļruņa savienojums.

1. Pievienojiet USB zibatmiņas disku datora USB portam.  
**Svarīgi:** Pārlicinieties, vai USB zibatmiņas diskā nav mūzikas failu. Tas var izraisīt programmatūras atjaunināšanas kļūmi.
2. Atveriet ([samsung.com](http://samsung.com)) → atlasiet levardīt modeļa numuru un ievadiet Soundbar modeli. Atlasiet rokasgrāmatas un lejupielādes un lejupielādējiet visjaunāko programmatūras failu.
3. Saglabājiet lejupielādēto programmatūru USB zibatmiņā un izvēlieties "Izvilkt šeit", lai tilpatspiestu mapi.
4. Izslēdziet sistēmu Soundbar un pievienojiet USB zibatmiņas disku ar programmatūras atjauninājumu USB portam.
5. Ieslēdziet Soundbar un mainiet avotu uz "USB" režīmu. 3 minūšu laikā parādās "UPDATE" un sākās atjaunināšana. Kad atjaunināšana ir pabeigta, Soundbar automātiski izslēdzas un ieslēdzas.
6. Uz 5 sekundēm nospiediet augšēja paneļa pogu **+** (Skaļums). Displejā parādās "INIT", Soundbar automātiski izslēdzas. Atjaunināšana ir pabeigta.
  - Šim izstrādājumam ir duālās sāknēšanas (DUAL BOOT) funkcija. Ja aparātprogrammatūras atjaunināšana neizdodas, aparātprogrammatūru varat atjaunināt vēlreiz.
7. Atjaunojiet sistēmas Soundbar iestatījumus.

## Ja netiek parādīts paziņojums UPDATE

1. Izslēdziet sistēmu Soundbar, atvienojiet un vēlreiz pievienojiet USB krātuves ierīci, kurā ir saglabāti atjaunināšanas faili, sistēmas Soundbar USB portam.
2. Atvienojiet sistēmas Soundbar barošanas vadu, pievienojiet to atpakaļ un pēc tam ieslēdziet sistēmu Soundbar.

### PIEZĪMES

- Aparātprogrammatūras atjaunināšana var nedarboties pareizi, ja USB krātuves ierīcē ir saglabāti sistēmas Soundbar atbalstīti audio faili.
- Kamēr tiek veikta atjaunināšana, neizslēdziet barošanu un neatvienojiet USB ierīci. Kad aparātprogrammatūras atjaunināšana ir pabeigta, galvenā ierīce automātiski izslēdzas.
- Pēc atjaunināšanas sistēmā Soundbar tiek inicializēta lietotāja iestatījumu izvēlne, lai jūs varētu iestatīt savus iestatījumus no jauna. Mēs iesakām pierakstīt savus iestatījumus, lai pēc atjaunināšanas tos varētu ērti atiestatīt. Ņemiet vērā, ka, veicot aparātprogrammatūras atjaunināšanu, tiek atiestatīts arī zemfrekvenču skaļruņa savienojums. Ja pēc atjaunināšanas savienojums ar zemfrekvenču skaļruni netiek atkal izveidots automātiski, skatiet 16. lpp. Ja programmatūras atjaunināšana neizdodas, pārbaudiet, vai USB zibatmiņa nav bojāta.
- Mac OS datoru lietotājiem kā USB formātu ieteicams izmantot MS-DOS (FAT).
- Atjaunināšana, izmantojot USB, var nebūt pieejama atkarībā no USB krātuves ierīces ražotāja.

# 12 PROBLĒMU NOVĒRŠANA

Pirms meklējat palīdzību, pārbaudiet tālāk norādīto.

## Soundbar neieslēdzas.

- Pārbaudiet, vai sistēmas Soundbar barošanas vads ir pareizi iesprausts kontaktligzdā.

## Soundbar darbojas kļūdaini.

- Atvienojiet barošanas vadu un atkal iespraudiet to.
- Ieslēdziet un izslēdziet ārējo ierīci un mēģiniet vēlreiz.
- Ja nav signāla, sistēma Soundbar pēc zināma laika automātiski tiek izslēgta. Ieslēdziet barošanu. (skatiet 7. lpp.)

## Ja tālvadības pults nedarbojas.

- Novietojiet tālvadības pulti tieši pret Soundbar.
- Nomainiet baterijas pret jaunām.

## Soundbar neatskaņo nevienu skaņu.

- Sistēmas Soundbar skaļums ir pārāk mazs vai izslēgts. Noregulējiet skaļumu.
- Kad ir pievienota kāda ārējā ierīce (STB, Bluetooth ierīce, mobilā ierīce u.c.), regulējiet ārējās ierīces skaļumu.
- Lai atskaņotu televizora skaņu, izvēlieties Soundbar. (Samsung televizors: Sākums (🏠) → Izvēlne → Iestatījumi (⚙️) → Visi iestatījumi (⚙️) → Skaņa → Skaņas izvade → Izvēlieties Soundbar)
- Vada savienojumam ar sistēmu Soundbar jābūt stingram. Atvienojiet vadu un pievienojiet vēlreiz.
- Atvienojiet strāvas vadu pavisam, pievienojiet to vēlreiz un ieslēdziet ierīci.
- Veiciet ierīces inicializāciju un mēģiniet vēlreiz. (skatiet 36. lpp.)

## Zemfrekvences skaļrunis neatskaņo nevienu skaņu.

- Pārbaudiet, vai LED indikators zemfrekvenču skaļruņa aizmugurē deg zilā krāsā. Ja indikators mirgo zilā krāsā vai deg sarkanā krāsā, savienojiet sistēmu Soundbar un zemfrekvenču skaļruni no jauna. (skatiet 17. lpp.)
- Ja starp sistēmu Soundbar un zemfrekvenču skaļruni ir šķērslis, tas var radīt darbības traucējumus. Novietojiet ierīces vietā, kur starp tām nav šķēršļu.
- Citas tuvumā esošas ierīces, kuras raida radiofrekvenču signālus, var izraisīt savienojuma pārrāvumu. Šādām ierīcēm nevajadzētu atrasties skaļruņa tuvumā.
- Atvienojiet strāvas vadu un pievienojiet to vēlreiz.

## Zemfrekvenču skaļrunis neskan pietiekami skaļi.

- Iespējams, jūsu atskaņotā satura ieraksta skaļums ir zems. Pamēģiniet noregulēt zemfrekvenču skaļruņa skaļumu. (skatiet 12. lpp.)
- Novietojiet zemfrekvenču skaļruni sev tuvāk.

## Ja televizors nav pievienots, izmantojot HDMI TO TV (ARC).

- Pārbaudiet, vai HDMI kabelis ir pareizi pievienots ARC pieslēgvietai. (skatiet 22. lpp.)
- Savienojuma izveide var nebūt iespējama pievienotas ārējās ierīces dēļ (pierīce, spēļu konsole u.c.). Savienojiet sistēmu Soundbar tieši.
- HDMI-CEC var nebūt aktivizēts televizorā. Ieslēdziet CEC televizora izvēlnē. (Samsung televizors: Sākums (🏠) → Izvēlne → Iestatījumi (⚙️) → Visi iestatījumi (⚙️) → Savienojums → Ārējo ierīču pārvaldnieks → Anynet+ (HDMI-CEC) DEG)

## Neienāk skaņas signāls, ja savienojums ar televizoru ir izveidots, izmantojot režīmu HDMI TO TV (ARC).

- Ierīce neatskaņo ienākošo signālu. Nomainiet televizora audio izvades režīmu uz PCM vai Dolby Digital. (Samsung televizoriem: Sākums (🏠) → Izvēlne → Iestatījumi (⚙️) → Visi iestatījumi (⚙️) → Skaņa → Iestatījumi ekspertiem → Digitālās izvades audioformāts)

## Soundbar neizveido savienojumu, izmantojot Bluetooth.

- Lai izveidotu savienojumu ar jaunu ierīci, pārslēdzieties uz režīmu **"BT PAIRING"**. (Nospiediet tālvadības pults pogu **PAIR** vai vismaz 5 sekundes turiet nospiestu pogu **(Avots)** uz korpusa.)
- Ja sistēma Soundbar ir pievienota citai ierīcei, tad pirms pārslēgšanas uz citu ierīci, šī ierīce vispirms ir jāatvieno.
- Atjaunojiet savienojumu pēc Bluetooth skaļruņu saraksta izdzēšanas. (Samsung televizors: Sākums (🏠) → Izvēlne → Iestatījumi (⚙️) → Visi iestatījumi (⚙️) → Skaņa → Skaņas izvide → Bluetooth skaļruņu saraksts)
- Iespējams, ir atspējota automātiskā savienojuma izveide ar televizoru. Kad sistēma Soundbar ir režīmā **"BT READY"**, uz Soundbar tālvadības pults nospiediet pogu **Pa kreisi** un turiet to nospiestu, lai atlasītu **ON-TV CONNECT**. Ja redzams ziņojums **OFF-TV CONNECT**, vēlreiz nospiediet pogu **Pa kreisi** un turiet to nospiestu 5 sekundes, lai pārslēgtu savienojumu.
- Atvienojiet strāvas vadu, atkal pievienojiet to un mēģiniet vēlreiz.
- Veiciet ierīces inicializāciju un mēģiniet vēlreiz. (skatiet 36. lpp.)

## Skaņa pazūd, izveidojot savienojumu ar Bluetooth palīdzību.

- Ja ierīce, kurai izveidots savienojums ar Bluetooth palīdzību, pārvietojas prom no Soundbar, var tikt izraisīts skaņas zudums. Pārvietojiet ierīci tuvāk Soundbar.
- Ja kāda ķermeņa daļa ir saskarē ar Bluetooth raidzuvētāju vai produktu, kas uzstādīts uz metāla mēbeles, skaņa var pazust. Pārbaudiet uzstādīšanas un lietošanas apstākļus.

## Bluetooth vairāki savienojumi nedarbojas.

- Kad TV ir pievienots Soundbar, Bluetooth vairāki savienojumi var nedarboties. Atvienojiet Soundbar no TV un mēģiniet vēlreiz.
- Pārbaudiet, vai Bluetooth vairāku savienojums iestatījums ir ieslēgts. (Skatiet sadaļu **"Soundbar neizveido savienojumu, izmantojot Bluetooth."**)
- Atvienojiet pašreiz atskaņoto ierīci, sapārojiet ar pievienojamo ierīci un vēlreiz pievienojiet iepriekšējo ierīci.
- Ja skaņas nav pat pēc atbilstoša savienojuma izveides, skatiet sadaļu **"Skaņa pazūd, izveidojot savienojumu ar Bluetooth palīdzību."**

## Soundbar neieslēdzas automātiski ar TV.

- Ja sistēma Soundbar tiek izslēgta, kamēr televizors ir ieslēgts, barošanas sinhronizācija ar televizoru tiek atspējota. Vispirms izslēdziet televizoru.



# 13 LICENCE



Manufactured under license from Dolby Laboratories. Dolby, Dolby Audio and the double-D symbol are trademarks of Dolby Laboratories Licensing Corporation.



For DTS patents, see <http://patents.dts.com>.  
Manufactured under license from DTS Licensing Limited. DTS, the Symbol, DTS in combination with the Symbol, DTS and the Symbol together, Virtual:X, the DTS Virtual:X logo, and DTS 2.0 Channel are registered trademarks or trademarks of DTS, Inc. in the United States and/or other countries. © DTS, Inc. All Rights Reserved.



The terms HDMI and HDMI High-Definition Multimedia Interface, and the HDMI Logo are trademarks or registered trademarks of HDMI Licensing Administrator, Inc. in the United States and other countries.



The Bluetooth® word mark and logos are registered trademarks owned by Bluetooth SIG, Inc. and any use of such marks by Samsung Electronics Co., Ltd. is under license. Other trademarks and trade names are those of their respective owners.



## [ENERGY STAR]

### ENERGY STAR qualified model only

- Your Samsung product is ENERGY STAR qualified in its factory default setting. Change to certain features, settings and functionality in this product can change the power consumption, possibly beyond the limits required for ENERGY STAR qualification.
- Environmental Protection Agency and Department of Energy. ENERGY STAR is a joint program of the Government agencies, designed to promote energy efficient products and practices.

Refer to [www.energystar.gov](http://www.energystar.gov) for more information of the ENERGY STAR Program.

### ENERGY STAR qualified model only (Applicable to Thin Client models only)

As an ENERGY STAR® Partner, SAMSUNG has determined that this product meets the ENERGY STAR® guidelines for energy efficiency.

- The ENERGY STAR Program has been to reduced greenhouse gas emissions and save energy through voluntary labeling.
- Power management setting of this product have been enabled by default, and have various timing setting from 1 minutes to 5 hours.
- The product can wake with a button press on the chassis from sleep mode.

### ENERGY STAR qualified model only (The other models)

- As an ENERGY STAR Partner, Samsung has determined that this product or product models meets the ENERGY STAR guideline for energy efficiency.

# 14 PAZIŅOJUMS PAR ATVĒRTĀ PIRMKODA LICENCI

Lai nosūtītu jautājumus un pieprasījumus par atvērto pirmkodu, sazinieties ar uzņēmumu Samsung Open Source (<http://opensource.samsung.com>)

# 15 SVARĪGA PIEZĪME PAR APKOPI

- Shēmas un attēli šajā lietotāja rokasgrāmatā ir nodrošināti tikai atsaucei, un tie var atšķirties no faktiskā izstrādājuma izskata.
- Šādos gadījumos var tikt iekasēta administrēšanas maksa:
  - (a) pēc jūsu pieprasījuma tiek izsaukts inženieris, taču izstrādājums nav bojāts (t. i., ja neesat izlasījis šo lietotāja rokasgrāmatu);
  - (b) esat atnesis ierīci uz remonta centru, taču izstrādājums nav bojāts (t. i., ja neesat izlasījis šo lietotāja rokasgrāmatu).
- Jūs tiksiet informēti par administrēšanas maksas apmēru pirms speciālista ierašanās.

# 16 SPECIFIKĀCIJAS UN NORĀDĪJUMI

## Specifikācijas

Modeļa nosaukums	HW-B550
USB	5V/0,5A
Svars	2,1 kg
Izmēri (P x A x Dz)	860,0 x 59,4 x 75,0 mm
Darba temperatūras diapazons	+5°C līdz +35°C
Darba mitruma diapazons	10 % līdz 75 %
PASTIPRINĀTĀJS Nominālā izvades jauda	160W(40Wx4)
Atbalstītie atskaņošanas formāti (DTS 2.0 aun DTS Virtual:X skaņa tiek atskaņota DTS formātā.)	LPCM 2 kanālu, Dolby Audio™ (atbalsta Dolby® Digital), DTS, DTS Virtual:X
BEZVADU IERĪCES IZEJAS JAUDA BT raidītāja maksimālā jauda SRD raidītāja maksimālā jauda	100 mW, 2,4 GHz – 2,4835 GHz 25 mW, 5,725 GHz – 5,825 GHz

Zemfrekvenču skaļruņa nosaukums	PS-WB65D
Svars	5,1 kg
Izmēri (P x A x Dz)	184,0 x 346,0 x 295,0 mm
PASTIPRINĀTĀJS Nominālā izvades jauda	250W
BEZVADU IERĪCES IZEJAS JAUDA SRD raidītāja maksimālā jauda	25 mW, 5,725 GHz – 5,825 GHz

Kopējais enerģijas patēriņš gaidstāves režīmā (W)	2,0W
Bluetooth Pieslēgvieta deaktivizēšanas metode	Nospiediet un vismaz 5 sekundes turiet pogu <b>SOUND MODE</b> , lai izslēgtu Bluetooth Power funkciju.

## PIEZĪMES

- Samsung Electronics Co., Ltd patur tiesības bez brīdinājuma veikt izmaiņas specifikācijās.
- Svars un izmēri ir norādīti aptuveni.

Līdz ar šo Samsung apstiprina, ka šis radio aprīkojums atbilst Direktīvas 2014/53/ES un saistošajām Apvienotās Karalistes ar likumu noteiktajām prasībām.

Atbilstības deklarācijas pilns teksts ir pieejams šajā interneta adresē <http://www.samsung.com>, izvēlieties Atbalsts un ievadiet modeļa nosaukumu.

Šo aprīkojumu var darbināt visās ES valstīs un Apvienotajā Karalistē.



**[Pareiza atbrīvošanās no šī izstrādājuma baterijām]**

#### **(Attiecas uz valstīm, kur tiek izmantotas atsevišķas savākšanas sistēmas.)**

Šis marķējums uz baterijas, rokasgrāmatas vai iepakojuma norāda, ka pēc šajā izstrādājumā ietvertu bateriju kalpošanas laika beigām no tām nedrīkst atbrīvoties kopā ar sadzīves atkritumiem. Ja ir atzīmēti ķīmiskie simboli Hg, Cd vai Pb, baterija satur dzīvsudrabu, kadmiju vai svīnu tādā līmenī, kas pārsniedz Direktīvā 2006/66/EK noteiktos standartlīmeņus. Ja baterijas netiek pareizi izmestas, šīs vielas var nodarīt kaitējumu cilvēku veselībai vai videi.

Lai aizsargātu dabas resursus un veicinātu materiālu atkārtotu lietošanu, lūdzu, nodaliet baterijas no citu veidu atkritumiem un nododiet tās pārstrādei atbilstoši vietējai bezmaksas bateriju pārstrādes sistēmai.



**Pareiza atbrīvošanās no šī izstrādājuma  
(elektriskā un elektroniskā aprīkojuma atkritumi)**

#### **(Attiecas uz valstīm, kur tiek izmantotas atsevišķas savākšanas sistēmas.)**

Šis marķējums uz izstrādājuma, piederumiem vai dokumentācijas norāda, ka pēc izstrādājuma kalpošanas laika beigām no izstrādājuma un tā elektroniskajiem piederumiem (piemēram, lādētāja, austiņām, USB kabeļa) nedrīkst atbrīvoties kopā ar sadzīves atkritumiem. Lai nepieļautu iespējamu kaitējumu apkārtējai videi vai cilvēku veselībai nekontrolētas atkritumu likvidēšanas dēļ, atdaliet šos priekšmetus no citu veidu atkritumiem un izmantojiet tos atbilstoši prasībām, tādējādi veicinot materiālo resursu ilgtspējīgu atkārtoto izmantošanu.

Lai saņemtu detalizētu informāciju par to, kur un kā var nogādāt šos priekšmetus, lai tos pārstrādātu videi draudzīgā veidā, māsasaimniecību lietotājiem ir jāsaazinās ar mazumtirgotāju, no kura viņi iegādājās šo izstrādājumu, vai vietējo valsts iestādi.

Komerclietotājiem ir jāsaazinās ar piegādātāju un jāiepazīstas ar pirkšanas līguma noteikumiem un nosacījumiem. Šo izstrādājumu un tā elektroniskos piederumus nedrīkst sajaukt ar citiem likvidējamiem uzņēmuma atkritumiem.

Informāciju par uzņēmuma Samsung saistībām vides aizsardzības jomā un ar izstrādājumu saistītajiem tiesību aktos noteiktajiem pienākumiem, piemēram, REACH, WEEE, Akumulatori, skatiet vietnē: [www.samsung.com/uk/aboutsamsung/sustainability/environment/our-commitment/data/](http://www.samsung.com/uk/aboutsamsung/sustainability/environment/our-commitment/data/)

#### **KOMISIJAS REGULA (ES) 2019/1782**

Ekodizaina prasības ārējiem barošanas avotiem :

[www.samsung.com/global/ecodesign\\_component](http://www.samsung.com/global/ecodesign_component)

# OHUTUSTEAVE

## HOIATUSED

ELEKTRILÖÖGIOHU VÄHENDAMISEKS ÄRGE EEMALDAGE KAANT (EGA TAGAPANEELI). SEADMES POLE KASUTAJA HOOLDATAVAID OSI. HOOLDAMISEKS PÖÖRDUGE KVALIFITSEERITUD TEENINDUSTÖÖTAJATE POOLE.

Sümboleid, mis võivad teie Samsungi tootel olla, on selgitatud alltoodud tabelis.

	<b>ETTEVAATUST!</b> <b>MITTE AVADA,</b> <b>ELEKTRILÖÖGIOHT</b>	
	See sümbol tähendab, et seade sisaldab kõrgepinge all olevaid osi. Toote mis tahes seosmisteh osade puudutamine on ohtlik.	
	See sümbol tähendab, et seadmega on kaasas selle kasutamist ja hooldamist puudutav oluline dokumentatsioon.	
	II klassi toode: selle sümboliga tähistatud toode ei nõua ohutuks ühendamiseks elektrimaandust. Kui toitejuhtmega seadmel ei ole seda sümbolit, PEAB seadmel olema toimiv ühendus maandusega.	
	Vahelduvvoolupinge: selle sümboliga tähistatud nimipinge on vahelduvvoolupinge.	
	Alalisvoolupinge: selle sümboliga tähistatud nimipinge on alalisvoolupinge.	
	Ettevaatust, vaadake kasutusjuhendit: see sümbol annab teada, et kasutaja peab täpsemat ohutusteavet vaatama kasutusjuhendist.	

## HOIATUS

- Tulekahju- või elektrilöögiohu vähendamiseks ei tohi seade kokku puutuda vihmavee ega niiskusega.

## ETTEVAATUST!

- ELEKTRILÖÖGI VÄLTIMISEKS PANGE PISTIKU LAI HARU TÄIELIKULT LAIA PILUSSE.
- Seade peab alati olema ühendatud kaitsemaandusega vahelduvvoolu pistikupessa.
- Seadme lahtiühendamiseks toiteallikast tuleb pistik elektrikontaktist välja tõmmata. Seetõttu peab toitepistik olema alati kergesti juurdepääsetav.
- Välistage seadme kokkupuudet veetilkade või -pritsmetega. Ärge pange seadmele vedelikega täidetud anumaid, nt vaase.
- Seadme täielikult väljalülitamiseks peate toitepistikut seinakontaktist välja tõmbama. Seetõttu peab toitepistik alati olema kergesti juurdepääsetav.

# ETTEVAATUSABINÕUD

1. Veenduge, et teie maja vahelduvvoolu toitevarustus vastaks toote põhjal asuval identifitseerimiskleebisel toodud toitenõuetele. Paigaldage toode horisontaalselt sobivale alusele (mööbliesemele), jättes ventileerimiseks piisavalt ruumi (7–10 cm). Veenduge, et ventilatsioonivad poleks kaetud. Ärge asetage seadet võimenditele ega muudele seadmetele, mis võivad muutuda kuumaks. See seade on mõeldud pidevaks kasutamiseks. Seadme täielikult väljalülitamiseks eemaldage vahelduvvoolupistik elektrikontaktist. Eemaldage seade vooluõrgust, kui te ei kavatse seda pikemat aega kasutada.
2. Äikesetormi ajal eemaldage vahelduvvoolupistik elektrikontaktist. Äikesest tingitud pingetipud võivad seadet kahjustada.
3. Ärge hoidke seadet otsese päikesevalguse käes ega muude soojusallikate lähedal. See võib põhjustada ülekuumenemist ja seadme riket.
4. Kaitske toodet niiskuse (nt lillevaasid) ja liigse kuumuse (nt kolderuum) või seadmete eest, mis loovad tugevaid magnet- või elektrivälju. Seadme rikke korral eemaldage toitekaabel vahelduvvoolu-toiteallikast. Toode ei ole mõeldud tööstuslikuks kasutamiseks. See on mõeldud ainult isiklikuks kasutamiseks. Kui toodet on hoitud madalal temperatuuril, võib tekkida kondensatsioon. Kui transpordite seadet talvisel ajal, siis oodake enne kasutamist umbes kaks tundi, kuni seade on saavutanud toatemperatuuri.
5. Tootega kasutatavad patareid sisaldavad keskkonnale kahjulikke kemikaale. Ärge visake patareisid olmeprügisse. Ärge visake kasutatud patareisid tulle. Ärge laske patareidel lühistuda, ärge võtke neid koost lahti ega laske neil üle kuumeneda.  
**ETTEVAATUST!** : Patarei valesti paigaldamisel tekib plahvatusoht. Asendage ainult sama või samaväärset tüüpi patareiga.

# SISUKORD

<b>01</b>	<b>Komponentide Kontrollimine</b>	<b>6</b>
<b>02</b>	<b>Toote Ülevaade</b>	<b>7</b>
	Soundbari esipaneel / ülemine paneel	7
	Soundbari alumine paneel	8
<b>03</b>	<b>Kaugjuhtimispuldi Kasutamine</b>	<b>9</b>
	Patareide sisestamine enne kaugjuhtimispuldi kasutamist (2 AAA-patareid)	9
	Kuidas kaugjuhtimispuldi kasutada?	9
	Peidetud nuppude (nupud, millel on rohkem kui üks funktsioon) kasutamine	13
	Heliväljundi andmed erinevate heliefektirežiimide puhul	13
	Soundbari helitugevuse reguleerimine teleri kaugjuhtimispuldiga	14
<b>04</b>	<b>Soundbari Ühendamine</b>	<b>15</b>
	Elektritoite ühendamine	15
	Soundbari ühendamine bassikõlariga	16
	SWA-9100S (müügil eraldi) -i ühendamine Soundbariga	19
<b>05</b>	<b>Juhtmega ühenduse kasutamine Teleriga</b>	<b>21</b>
	1. meetod. Ühendamine optilise kaabliga	21
	2. meetod. Teleri ühendamine HDMI-kaabli kaudu	22
<b>06</b>	<b>Juhtmevaba ühenduse kasutamine Teleriga</b>	<b>24</b>
	Bluetoothi kaudu ühendamine	24

<b>07</b>	<b>Välisseadme Ühendamine</b>	<b>26</b>
	1. meetod. Ühendamine optilise kaabliga	26
	2. meetod. Ühendamine HDMI-kaabli kaudu	27
<b>08</b>	<b>USB-Mäluseadme Ühendamine</b>	<b>28</b>
<b>09</b>	<b>Mobiilsideseadme Ühendamine</b>	<b>29</b>
	Ühendamine Bluetoothi kaudu	29
<b>10</b>	<b>Seinakinnituse Paigaldamine</b>	<b>33</b>
	Ettevaatusabinõud paigaldamisel	33
	Seinakinnituse komponendid	33
<b>11</b>	<b>Tarkvara-Värskendus</b>	<b>35</b>
	Kuidas püsivara versiooni kontrollida	35
	Värskendamistoiming	36
	Kui teadet „UPDATE“ ei kuvata	36
<b>12</b>	<b>Veaotsing</b>	<b>37</b>
<b>13</b>	<b>Litsents</b>	<b>39</b>
<b>14</b>	<b>Avatud Lähtekoodi Litsentsi Teatis</b>	<b>40</b>
<b>15</b>	<b>Oluline Teenusega Seotud Märkus</b>	<b>40</b>
<b>16</b>	<b>Tehnilised Andmed ja Teave</b>	<b>41</b>
	Tehnilised andmed	41



# 01 KOMPONENTIDE KONTROLLIMINE

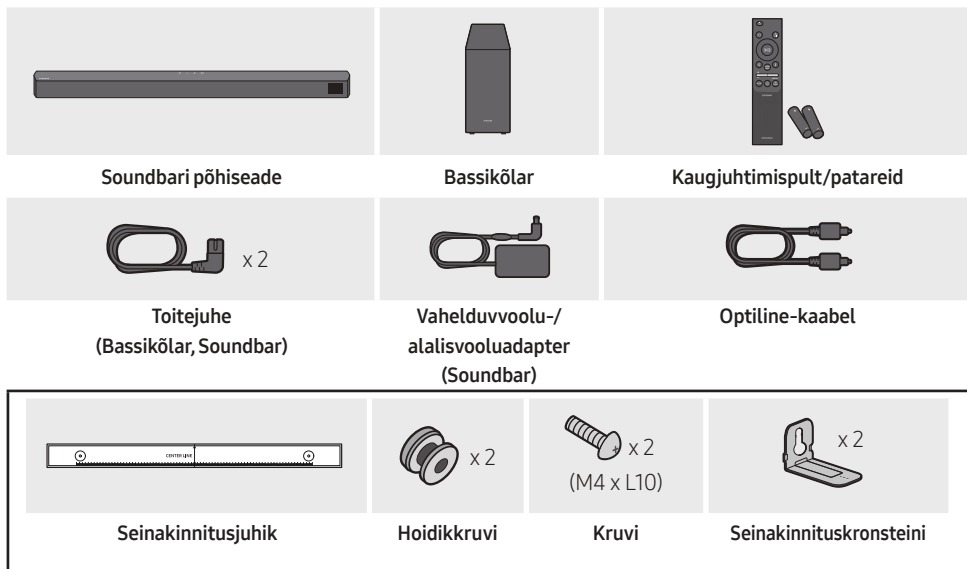



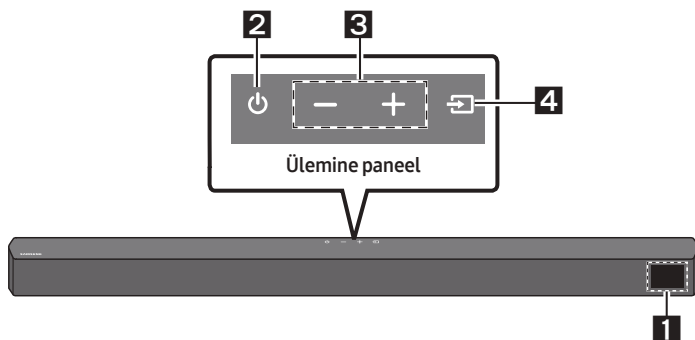

- Teavet toiteallika ja voolutarbe kohta leiate toote sildilt. (Silt : Soundbari põhiseadme alaosa)
- Lisakomponentide või valikuliste kaablite ostmiseks võtke ühendust Samsungi teeninduskeskusega või Samsungi klienditeenindusega.
- Olenevalt piirkonnast võib vahelduvvoolupistiku välimus erineda või see võidakse tarnida vahelduvvoolu-/alalisvooluadapteriga integreeritud kujul.
- Tarvikute välimus võib veidi erineda ülaltoodud joonistest.
- Disain ja tehnilised andmed võivad muutuda ilma ette teatamata.

# 02 TOOTE ÜLEVAADE

## Soundbari esipaneel / ülemine paneel



<b>1</b>	<b>Ekraan</b> Kuvab toote oleku ja kasutatava režiimi.												
<b>2</b>	<b>Nupp  (Toide)</b> Lülitab toite sisse ja välja. <ul style="list-style-type: none"><li>• <b>Auto Power Down funktsioon</b> Seade lülitub automaatselt välja järgmistes olukordades.<ul style="list-style-type: none"><li>– Režiim <b>D.IN / HDMI / BT / USB</b>: kui helisignaali ei ole 20 minutit.</li></ul></li></ul>												
<b>3</b>	<b>Nupp   (Helitugevus)</b> Reguleerib helitugevust. <ul style="list-style-type: none"><li>• Reguleerimisel kuvatakse helitugevuse tase Soundbari eesmisel ekraanil.</li></ul>												
<b>4</b>	<b>Nupp  (Allikas)</b> Valib allika sisendrežiimi. <table border="1"><thead><tr><th>Sisendrežiim</th><th>Ekraan</th></tr></thead><tbody><tr><td>Optiline digitaalne sisend</td><td>D.IN</td></tr><tr><td>ARC (HDMI OUT)-sisend</td><td>D.IN → TV ARC (automaatne teisendamine)</td></tr><tr><td>HDMI-sisend</td><td>HDMI</td></tr><tr><td>BLUETOOTH-režiim</td><td>BT</td></tr><tr><td>USB-režiim</td><td>USB</td></tr></tbody></table> <ul style="list-style-type: none"><li>• Režiimi „<b>BT PAIRING</b>“ sisselülitamiseks valige allikaks „<b>BT</b>“ ning seejärel vajutage ja hoidke all nuppu  (<b>Allikas</b>) kauem kui 5 sekundit.</li></ul>	Sisendrežiim	Ekraan	Optiline digitaalne sisend	D.IN	ARC (HDMI OUT)-sisend	D.IN → TV ARC (automaatne teisendamine)	HDMI-sisend	HDMI	BLUETOOTH-režiim	BT	USB-režiim	USB
Sisendrežiim	Ekraan												
Optiline digitaalne sisend	D.IN												
ARC (HDMI OUT)-sisend	D.IN → TV ARC (automaatne teisendamine)												
HDMI-sisend	HDMI												
BLUETOOTH-režiim	BT												
USB-režiim	USB												

- Kui ühendate vahelduvvoolu toitejuhtme, hakkab toitenupp tööle 4 kuni 6 sekundi jooksul.
- Kui lülitate seadme sisse, tekib enne heli kõlamist 4 kuni 5 sekundi pikkune viivitus.
- Kui soovite nautida ainult Soundbari heli, tuleks teleri kõlarid teleri heliseadistusmenüüst välja lülitada. Vt oma teleriga kaasasolevat kasutusjuhendit.

# Soundbari alumine paneel

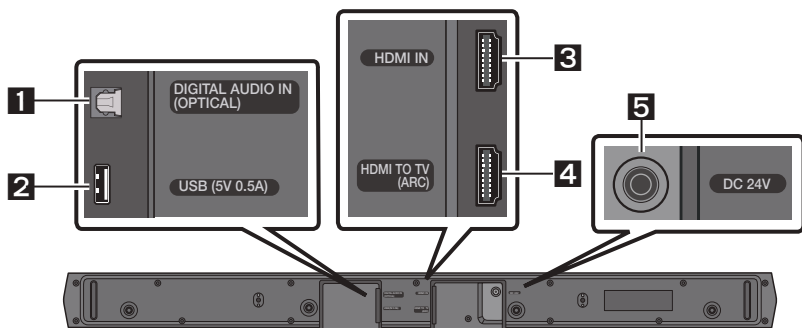

<b>1</b>	<b>DIGITAL AUDIO IN (OPTICAL)</b> Saate ühendada välisseadme digitaalse (optilise) väljundiga.
<b>2</b>	<b>USB (5V 0.5A)</b> Saate ühendada USB-seadme ja esitada Soundbari kaudu USB-seadmes olevaid muusikafaile.
<b>3</b>	<b>HDMI IN</b> Sisestab samal ajal digitaalseid video- ja helisignaale, kasutades selleks HDMI-kaablit. Saate ühendada välisseadme HDMI-väljundiga.
<b>4</b>	<b>HDMI TO TV (ARC)</b> Saate ühendada teleri HDMI (ARC) pesaga.
<b>5</b>	<b>DC 24V (toitesisend)</b> Saate ühendada vahelduvvoolu-/alalisvooluadapteri.

- Kui eemaldate vahelduvvoolu-/alalisvooluadapteri toitekaabli seinakontaktist, tõmmake pistikust. Ärge tõmmake kaablist.
- Ärge ühendage seda seadet või muid komponente vahelduvvooluvõrgu pistikupessa, enne kui kõik ühendused komponentide vahel on lõpetatud.

# 03 KAUGJUHTIMISPULDI KASUTAMINE

## Patareide sisestamine enne kaugjuhtimispuldi kasutamist (2 AAA-patareid)



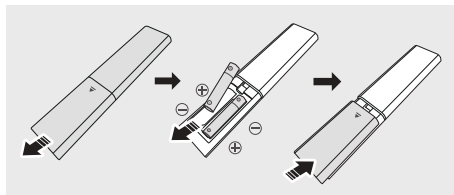

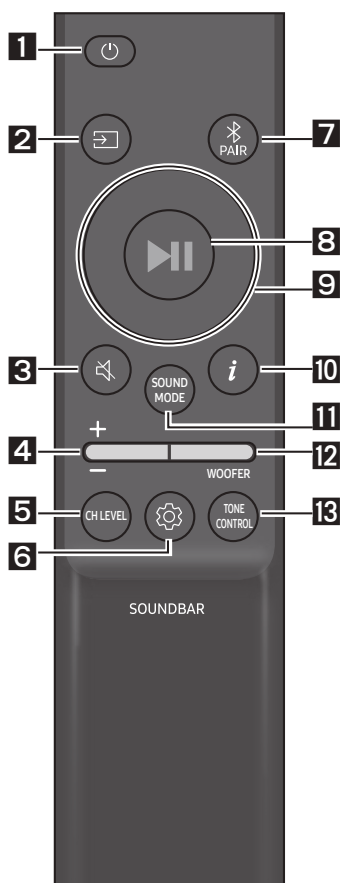

Lükake tagumist katet noole suunas, kuni see on täielikult eemaldatud. Sisestage 2 AAA-tüüpi patareid (1,5 V) õige polaarsusega. Lükake tagumine kate oma kohale tagasi.





## Kuidas kaugjuhtimispuldi kasutada?



<b>1</b>	 Toide	Heliriba sisse- ja väljalülitamiseks.
<b>2</b>	 Allikas	Vajutage heliribaga ühendatud allika valimiseks.
<b>3</b>	 Vaigistamine	Vajutage heli vaigistamiseks nuppu <b>⏸ (Vaigistamine)</b> . Vajutage uuesti vaigistuse väljalülitamiseks.
<b>4</b>	 Helitugevus	 Liigutage seda nuppu üles või alla helitugevuse reguleerimiseks. <ul style="list-style-type: none"><li>• <b>Vaigistamine</b> Vajutage heli vaigistamiseks nuppu <b>Helitugevus</b>. Vajutage uuesti vaigistuse väljalülitamiseks.</li></ul>

<p><b>5</b></p>	 <p><b>CH LEVEL</b></p>	<p>Kui vajutate nuppu, saate reguleerida iga kõlari helitugevust.</p> <ul style="list-style-type: none"> <li>• Vajutage nuppu, et valida <b>VIRTUAL CENTER LEVEL</b>, ja seejärel reguleerige nuppude <b>Üles/Alla</b> abil helitugevust vahemikus -6 kuni +6.</li> <li>• Kui tagakõlarid (müüakse eraldi) on ühendatud, toetatakse sätet <b>REAR LEVEL</b>. Kasutage sätte <b>REAR LEVEL</b> helitugevuse reguleerimiseks vahemikus -6 kuni +6 nuppe <b>Üles/Alla</b>.</li> </ul>
<p><b>6</b></p>	 <p><b>Heli juhtimine</b></p>	<p>Kui vajutate nuppu, saate määrata helifunktsiooni. Soovitud sätteid saab kohandada nuppudega <b>Üles/Alla</b>.</p> <p><b>AUDIO SYNC → NIGHT MODE ON/OFF → VOICE ENHANCE ON/OFF</b></p> <ul style="list-style-type: none"> <li>- <b>AUDIO SYNC</b> Kui teleri ja Soundbari vaheline heli ei ole sünkroonis, vajuge nuppu  (<b>Heli juhtimine</b>) ja valige suvand <b>AUDIO SYNC</b>. Seejärel seadke heliiviivitus vahemikku 0~300 ms, kasutades nuppe <b>Üles/Alla</b>. (Pole saadaval režiimis „USB“ või „BT“.)</li> <li>- <b>NIGHT MODE ON/OFF</b> See režiim on optimeeritud öiseks vaatamiseks, kusjuures sätted on reguleeritud nii, et helitugevus väheneb, kuid dialoog on selgelt kuuldav.</li> <li>- <b>VOICE ENHANCE ON/OFF</b> See režiim muudab filmides ja telesaadetes räägitava dialoogi kuulmise lihtsamaks.</li> <li>• Helifunktsiooni <b>NIGHT MODE</b> ja <b>VOICE ENHANCE</b> saab lülitada olekusse <b>ON/OFF</b>, kasutades nuppe <b>Üles/Alla</b>.</li> <li>• Vajutage nuppu  (<b>Heli juhtimine</b>) ja hoidke seda umbes 5 sekundit all, et reguleerida iga sagedusriba heli. 150 Hz, 300 Hz, 600 Hz, 1,2 kHz, 2,5 kHz, 5 kHz ja 10 kHz saab valida, kasutades <b>Vasakule/Paremale</b> noolenuppu, ning kõiki neist saab reguleerida vahemikus -6 kuni +6, kasutades <b>Üles/Alla</b>. (Jälgige, et helirežiimiks oleks valitud „STANDARD“.)</li> </ul>
<p><b>7</b></p>	 <p><b>Bluetooth PAIR</b></p>	<p>Saate lülitada Soundbari Bluetoothi kaudu sidumise režiimi. Vajutage nuppu  <b>PAIR</b> ja oodake, kuni avaneb kuva „<b>BT PAIRING</b>“, et ühendada uus Bluetooth-seade.</p>
<p><b>8</b></p>	 <p><b>Esitamine/peatamine</b></p>	<p>Saate selle nupuga muusika taasesituse peatada või seda jätkata.</p>

<p><b>9</b></p>	 <p>Üles/Alla/ Vasakule/ Paremale</p>	 <p>Vajutage tähistatud aladele, et valida Üles/Alla/Vasakule/ Paremale.</p> <p>Vajutage nupul Üles/Alla/Vasakule/Paremale, et valida või seada funktsioone.</p> <ul style="list-style-type: none"> <li>• <b>Kordamine</b> Kordamisfunktsiooni kasutamiseks režiimis „USB“ vajutage <b>Üles</b> nuppu.</li> <li>• <b>Muusika vahelejätmine</b> Vajutage <b>Paremale</b> nuppu, et valida järgmine muusikafail. Vajutage <b>Vasakule</b> nuppu, et valida eelmine muusikafail.</li> <li>• <b>ID SET</b> Vajutage <b>Üles</b> ja hoidke seda 5 sekundit all, et lõpetada <b>ID SET</b> (kui loote ühendust juhtmevaba bassikõlari või juhtmevabade tagakõlaritega).</li> </ul>
<p><b>10</b></p>	 <p>Info</p>	<p>Vajutamise korral kuvatakse teave iga režiimi kohta. (Vt lk 7.)</p>

11



## SOUND MODE

Kui vajutate nuppu, saate valida soovitud helirežiimi.

**SURROUND SOUND** → **BASS BOOST** → **GAME** → **ADAPTIVE** → **DTS VIRTUAL:X** → **STANDARD**

- **SURROUND SOUND**

Pakub standardsest laiemat helivälja.

- **BASS BOOST**

Helivälja režiim, mis rõhutab bassiheli.

- **GAME**

Pakub ruumilist heli, et saaksite mängimise ajal tegevusse süüvida.

- **ADAPTIVE**

Analüüsib sisu reaajas ja pakub automaatselt optimaalse helivälja, tuginedes sisu omadustele.

- **DTS VIRTUAL:X**

Iga sisu kaasahaarav 3D-heli.

- **STANDARD**

Väljastab originaalheli.

- **DRC (Dynamic Range Control)**

Võimaldab rakendada Dolby Digitali lugudele dünaamikadiapasooni juhtimise.

Dünaamikadiapasooni juhtimise (DRC) sisse- või väljalülitamiseks vajutage nuppu

**SOUND MODE** ja hoidke seda rohkem kui 5 sekundit all samal ajal, kui Soundbari toide on välja lülitatud. Kui DRC on sisse lülitatud, vähendatakse valju heli. (Heli võib olla moonutatud.)

- **Bluetooth Power**

See funktsioon lülitab Soundbari automaatselt sisse, saades varem ühendatud telerist või Bluetooth-seadmest ühendustaotluse.

See seade on vaikimisi sisse lülitatud.

- Hoidke nuppu **SOUND MODE** all kauem kui 5 sekundit, et Bluetooth Power funktsioon välja lülitada.

12



**WOOFER**  
**WOOFER**  
**(BASS) TASE**

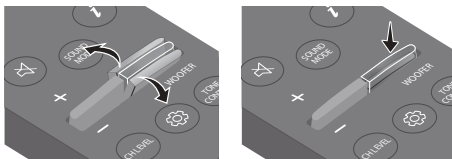

Liigutage nuppu üles või alla bassikõlari (bassiheli) taseme reguleerimiseks väärtusele –12 või vahemikus –6 kuni +6. Bassikõlari (bassiheli) helitugevuse seadistamiseks tasemele 0 (vaiketase) vajutage nuppu.

13





**TONE**  
**CONTROL**

Kui vajutate nuppu, saate reguleerida kõrgete helide või bassihelide helitugevust.

- Vajutage nuppu, et valida **TREBLE** või **BASS**, ja seejärel reguleerige nuppude **Üles/Alla** abil helitugevust vahemikus –6 kuni +6.

## Peidetud nuppude (nupud, millel on rohkem kui üks funktsioon) kasutamine

Varjatud nupp		Viiteleht
Kaugjuhtimispuldi nupp	Funktsioon	
WOOFER (Üles)	Teleri kaugjuhtimispuldiga sees/väljas (ooterežiim)	Lk 14
Vasakule	Teleri automaatne ühendamine sees/väljas (BT on valmis)	Lk 25
Üles	ID SET	Lk 11
 (Heli juhtimine)	7 ribaga EQ	Lk 12
SOUND MODE	DRC ON/OFF (ooterežiim)	Lk 12
	Bluetooth Power	Lk 12
 PAIR	Bluetoothi mitme seadme ühendus on sees/väljas (ooterežiim)	Lk 32

## Heliväljundi andmed erinevate heliefektirežiimide puhul

Efekt		Sisend	Väljund	
			Ilma juhtmevaba tagakõlarikomplektita	Juhtmevaba tagakõlarikomplektiga
 SOUND MODE	SURROUND SOUND	2.0 kanalit	2.1 kanalit	4.1 kanalit
		5.1 kanalit	2.1 kanalit	4.1 kanalit
	BASS BOOST	2.0 kanalit	2.1 kanalit	4.1 kanalit
		5.1 kanalit	2.1 kanalit	4.1 kanalit
	GAME	2.0 kanalit	2.1 kanalit	4.1 kanalit
		5.1 kanalit	2.1 kanalit	4.1 kanalit
	ADAPTIVE	2.0 kanalit	2.1 kanalit	4.1 kanalit
		5.1 kanalit	2.1 kanalit	4.1 kanalit
	DTS VIRTUAL:X	2.0 kanalit	2.1 kanalit	4.1 kanalit
		5.1 kanalit	2.1 kanalit	4.1 kanalit
	STANDARD	2.0 kanalit	2.1 kanalit	2.1 kanalit
		5.1 kanalit	2.1 kanalit	2.1 kanalit

- Samsungi juhtmeta tagakõlarikomplekti saab osta eraldi. Komplekti ostmiseks võtke ühendust edasimüüjaga, kellelt ostsite Soundbari.









# Soundbari helitugevuse reguleerimine teleri kaugjuhtimispuldiga

Soundbari helitugevuse reguleerimine teleri kaugjuhtimispuldiga.

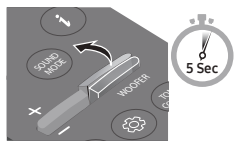
- Seda funktsiooni on võimalik kasutada ainult IR-kaugjuhtimispultidega. Bluetooth-kaugjuhtimispulte (puldid, mis nõuavad sidumist) ei toetatata.
- Selle funktsiooni kasutamiseks seadke teleri kõlar valikule **Väline kõlar**.
- Tootjad, kes seda funktsiooni toetavad:  
Samsung, VIZIO, LG, Sony, Sharp, PHILIPS, PANASONIC, TOSHIBA, Hisense, RCA

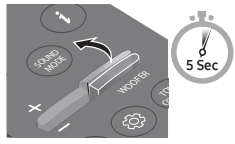
1. Lülitage Soundbar välja.
2. Vajutage ja hoidke nuppu **WOOFER** 5 sekundit.

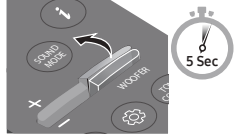
Iga kord, kui lükkate nupu **WOOFER** üles ja hoiate seda selles asendis 5 sekundit, vahetub režiim järgmiselt: „**OFF-TV REMOTE**“ (vaikerežiim), „**SAMSUNG-TV REMOTE**“, „**ALL-TV REMOTE**“.

Kaugjuhtimispuldi nupp	Kuva	Olek
	(vaikerežiim) 	Teleri kaugjuhtimispuldi keelamine.
		Samsungi teleri IR-kaugjuhtimispuldi lubamine.
		Kolmanda poole IR-kaugjuhtimispuldi lubamine.

# 04 SOUNDBARI ÜHENDAMINE

## Elektritoite ühendamine

Kasutage toitekomponente, et ühendada bassikõlar ja Soundbar järgmises järjestuses.

1. Ühendage toitekaabel bassikõlariga.
2. Ühendage toiteväljundikaabel toiteadapteriga ja seejärel Soundbariga.
3. Ühendage toitekaabel pistikupessa.

Vaadake allolevaid jooniseid.

- Teavet vajaliku elektritoite ja voolutarbe kohta leiate tootel olevalt sildilt.  
(Silt: Soundbari põhiseadme alaosa.)

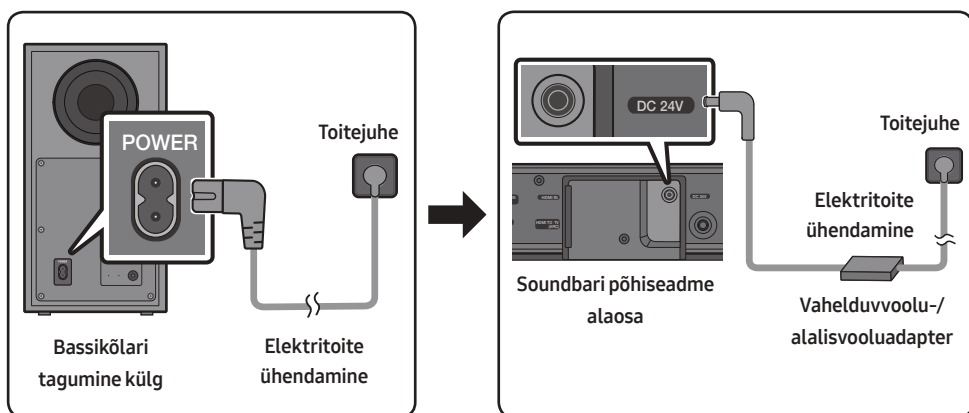

- Veenduge, et vahelduvvoolu-/alalisvooluadapter oleks kindlalt laual või pörandal. Kui panete adapteri nii, et see on rippuvas asendis, vahelduvvoolu-/alalisvooluadapteri sisend ülespoole, võivad adapterisse sattuda vesi või muud võõrkehjad ja põhjustada adapteri talitlushäireid.

# Soundbari ühendamine bassikõlariga







Kui bassikõlar on ühendatud, saate nautida rikkalikku bassiheli.

## Bassikõlari ja Soundbari automaatne ühendamine

Kui lülitate pärast Soundbari ja bassikõlari toitekaablite ühendamist toite sisse, ühendatakse bassikõlar automaatselt Soundbariga.

- Kui automaatne sidumine on lõpetatud, süttib bassikõlari taga olev sinine näidik.

## LED-näidikud bassikõlari tagaküljel

LED	Olek	Kirjeldus	Lahendus
 Sinine  LINK STANDBY ID SET	Põleb	Edukalt ühendatud (tavatöö)	-
	Vilgub	Ühenduse taastamine	Kontrollige, kas Soundbari põhiseadme toitekaabel on korralikult ühendatud, või oodake umbes 5 minutit. Kui vilkumine ei lõpe, proovige bassikõlar käsitsi ühendada. Vt lk 17.
 Punane  LINK STANDBY ID SET	Põleb	Ooterežiim (kui Soundbari põhiseade on välja lülitatud)	Kontrollige, kas Soundbari põhiseadme toitekaabel on korralikult ühendatud.
		Ühendamine ebaõnnestus	Ühendage uuesti. Vt käsitsi ühendamise suuniseid lk 17.
 Punane ja sinine  LINK STANDBY ID SET	Vilgub	Tõrge	Vt juhendist Samsungi teeninduskeskuse kontaktandmeid.

## Bassikõlari käsitsi ühendamine, kui automaatne ühendamine nurjub

### Enne allpool kirjeldatud käsitsi ühendamist

- Kontrollige, kas Soundbari ja bassikõlari toitekaablid on korralikult ühendatud.
- Veenduge, et Soundbar oleks sisse lülitatud.

1. Hoidke bassikõlari taga olevat nuppu **ID SET** vähemalt 5 sekundit vajutatuna.
  - Bassikõlari taga olev punane näidik kustub ja sinine näidik vilgub.

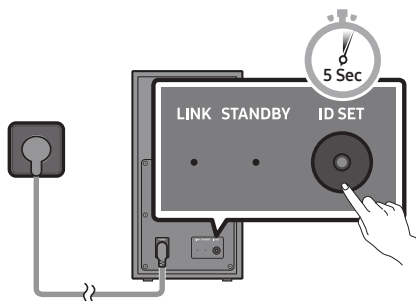

Bassikõlari tagumine külg

2. Vajutage kaugjuhtimispuldil nuppu **Üles** vähemalt 5 sekundit.
  - Soundbari ekraanile ilmub mõneks ajaks teade **ID SET** ja seejärel kaob.
  - Soundbar lülitub automaatselt sisse, kui **ID SET** on lõpetatud.

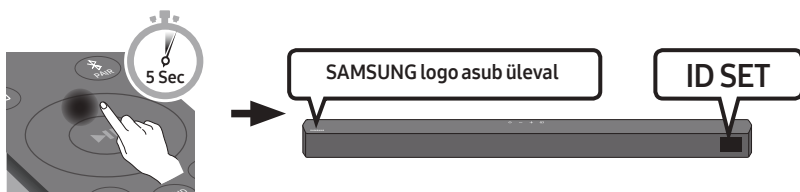

3. Kontrollige, kas LED-tuli LINK põleb siniselt (ühendamine lõpetatud).

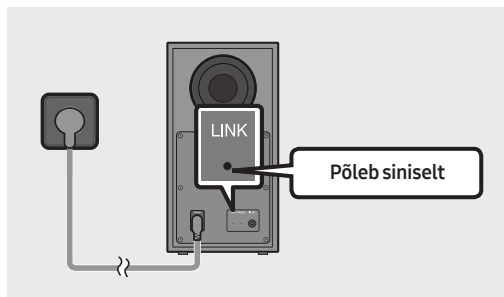

LED-tuli LINK lõpetab vilkumise ja jääb siniselt põlema, kui Soundbar ja juhtmevaba bassikõlar on omavahel ühendatud.

## MÄRKUSED

- Ärge ühendage selle toote või oma teleri toitejuhet seinakontakti, enne kui kõik ühendused komponentide vahel on lõpetatud.
- Enne selle toote teisaldamist või paigaldamist lülitage toide kindlasti välja ja lahutage toitejuhe vooluvõrgust.
- Kui põhiseade on välja lülitatud, lülitub juhtmevaba bassikõlar ooterežiimi ja STANDBY LED tagaosas muutub pärast mitu korda siniselt vilkumist punaseks.
- Kui kasutate Soundbari lähedal seadet, mis kasutab Soundbariga sama sagedust (5,8 GHz), võivad häired põhjustada heli katkemist.
- Põhiseadme juhtmevaba signaali maksimaalne edastuskaugus on ligikaudu 10 meetrit, kuid see võib olenevalt kasutuskeskkonnast erineda. Kui põhiseadme ja juhtmevaba bassikõlari vahel on terasbetoonist või metallist sein, ei pruugi süsteem üldse töötada, kuna juhtmevaba signaal ei läbi metalli.

## ETTEVAATUSABINÕUD

- Juhtmevaba ühenduse vastuvõtuantennid on juhtmevabasse bassikõlarisse sisse ehitatud. Hoidke seadmeid eemal veest ja niiskusest.
- Optimaalse kuulamiskogemuse tagamiseks veenduge, et juhtmeta bassikõlari ja juhtmeta vastuvõtjamooduli (müüakse eraldi) ümbruses ei oleks takistusi.

## SWA-9100S (müügil eraldi) -i ühendamine Soundbariga

Minge üle tõelisele juhtmevabale ruumilisele helile, ühendades Samsungi juhtmevaba tagakõlarikomplekti (SWA-9100S, müügil eraldi) Soundbariga.

1. Ühendage juhtmevaba vastuvõtja moodul 2 ruumilise heli kõlariga.
  - Kõlarikaabli ühendamisel ühendage südamikujuhe kõlariga.

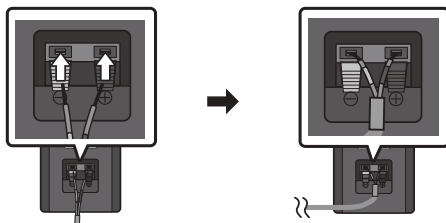

- Kõlarite kaablid on märgistatud värvikoodiga.

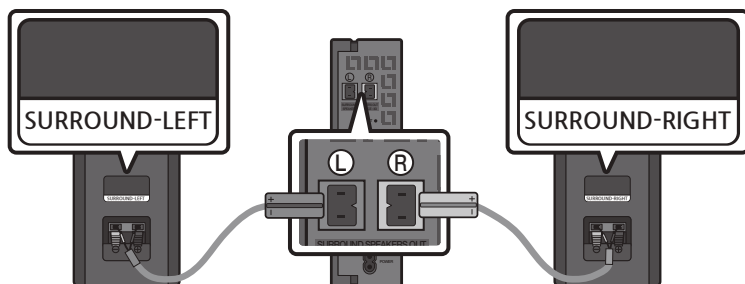

2. Pärast juhtmevaba vastuvõtja mooduli ühendamist pistikupessa kontrollige selle ooterežiimi olekut.

- Juhtmeta vastuvõtumoodulil olev LED-näidik LINK hakkab siniselt vilkuma. Kui LED-näidik ei vilgu, hoidke juhtmeta vastuvõtumooduli tagaküljel olevat nuppu **ID SET** pliitsi otsaga 5–6 sekundit all, kuni LED-näidik LINK hakkab siniselt vilkuma. Lisateavet LED-näidiku kohta vt SWA-9100S-i kasutusjuhendist.

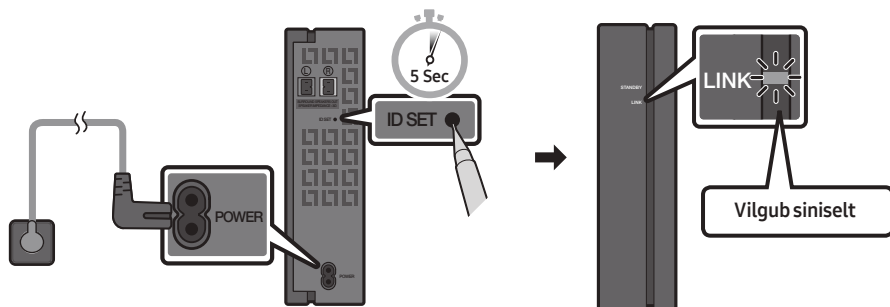

3. Vajutage kaugjuhtimispuldil nuppu **Üles** vähemalt 5 sekundit.
- Soundbari ekraanile ilmub mõneks ajaks teade **ID SET** ja seejärel kaob.
  - Soundbar lülitub automaatselt sisse, kui **ID SET** on lõpetatud.

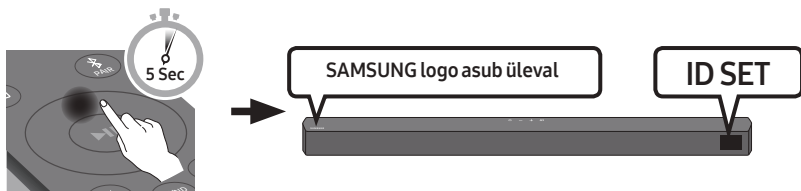

**⚠ ETTEVAATUST!**

- Kui Soundbar esitas SWA-9100S-iga ühenduse loomise ajal muusikat, võib bassikõlarist kõlada ühenduse lõpuleviimisel katkendlikku esitust.

4. Kontrollige, kas LED-tuli LINK põleb siniselt (ühendamine lõpetatud).

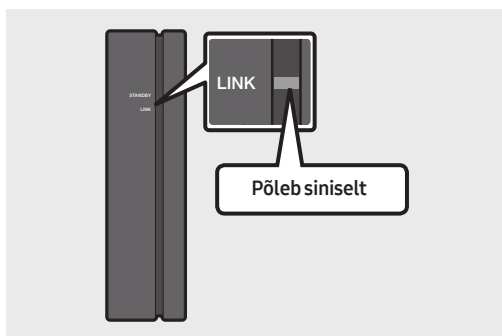

LED-tuli LINK lõpetab vilkumise ja jääb siniselt põlema, kui Soundbar ja juhtmevaba vastuvõtja moodul on omavahel ühendatud.

5. Kui SWA-9100S-i ei ühendata, korra 2. sammus kirjeldatud toimingut.

# 05 JUHTMEGA ÜHENDUSE KASUTAMINE TELERIGA

Saate kuulata teleri heli Soundbari kaudu juhtmega või juhtmevaba ühendusega.

- Kui Soundbar on valitud Samsungi teleriga ühendatud, saab Soundbari teleri kaugjuhtimispuldi abil juhtida.
  - Seda funktsiooni saab kasutada 2017. aasta ja uuemate Bluetoothi toega Samsungi nutiteleritega, kui ühendate Soundbari teleriga, kasutades optilist kaablit.
  - See funktsioon võimaldab kasutada ka teleri menüüd, et reguleerida helivälja ja erinevaid seadeid ning lisaks helitugevust ja -vaigistust.

## 1. meetod. Ühendamine optilise kaabliga

### Ühendamiseelne kontroll-loend

- Kui ühendatud on nii HDMI-kaabel kui ka optiline kaabel, võetakse esimesena vastu HDMI-signaali.
- Kui kasutate optilist kaablit ja pesadel on katted, siis eemaldage need.

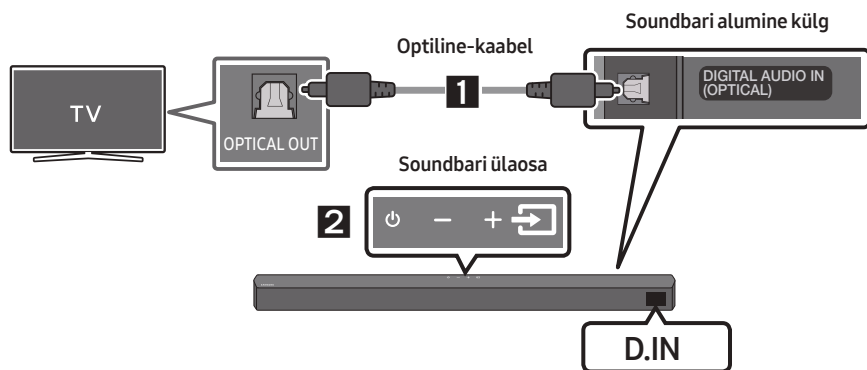

1. Ühendage Soundbari pesa **DIGITAL AUDIO IN (OPTICAL)** digitaalse optilise kaabli abil teleri pesaga OPTICAL OUT.
2. Vajutage ülemisel paneelil või kaugjuhtimispuldil nuppu  (**Allikas**) ja seejärel valige režiim „D.IN“.



## 2. meetod. Teleri ühendamine HDMI-kaabli kaudu

### ⚠ ETTEVAATUST!

- Kui ühendatud on nii HDMI-kaabel kui ka optiline kaabel, võetakse esimesena vastu HDMI-signaali.
- Teleri ja Soundbari ühendamiseks HDMI-kaabliga, ühendage kindlasti tähisega „ARC“ pesad. Vastasel juhul ei pruugita teleri heli väljastada.
- Soovitatav kaabel on **High-Speed HDMI Cable with Ethernet**.

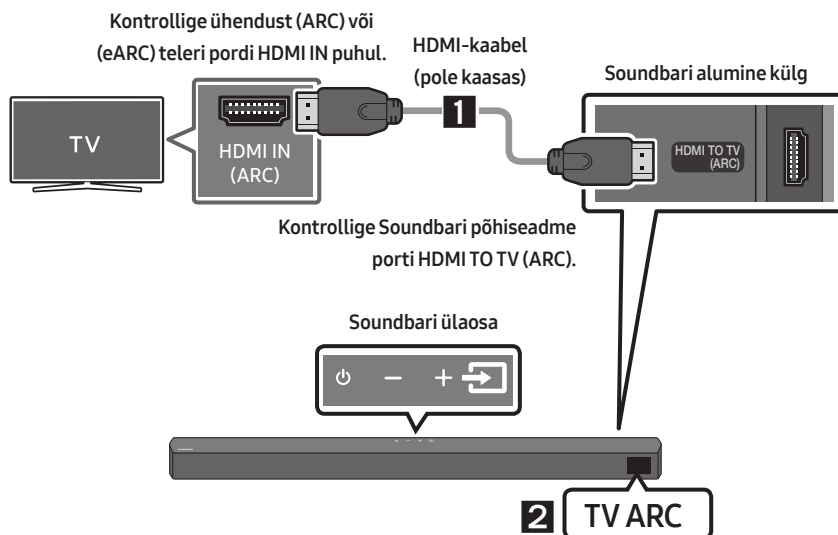

1. Kui Soundbar ja teler on sisse lülitatud, ühendage HDMI-kaabel (pole kaasas), nagu on joonisel näidatud.
2. Soundbari põhiseadme ekraanil kuvatakse „TV ARC“ ja Soundbar esitab teleri heli.
  - Kui teleri heli ei ole kuulda, vajutage kaugjuhtimispuldil või Soundbari peal nuppu  (Allikas), et aktiveerida režiim „D.IN“. Ekraanil kuvatakse järjest „D.IN“ ja „TV ARC“ ning esitatakse teleri heli.
  - Kui Soundbari põhiseadme kuvaaknas ei ole kuvatud **TV ARC**, kontrollige, kas HDMI-kaabel (pole kaasas) on ühendatud õige pesaga.
  - Kasutage teleri kaugjuhtimispuldi helitugevuse nuppe Soundbari helitugevuse muutmiseks.

## MÄRKUSED

- HDMI on liides, mis võimaldab video- ja heliandmete digitaalset edastamist vaid ühe pesa kaudu.
- Kui teleril on ARC-port, ühendage HDMI-kaabel porti HDMI IN (ARC).
- Soovitame kasutada võimaluse korral südamikuta HDMI-kaablit. Kui kasutate südamikuga HDMI-kaablit, valige kaabel, mille läbimõõt on vähem kui 14 mm.
- See funktsioon ei ole saadaval, kui HDMI-kaabel ei toeta ARC-i.
- Kui edastatavad signaalid on vormingus Dolby Digital ja suvandi „Digitaalse väljundi helivorming“ seadeks on valitud teleris PCM, on soovitatud valida seadeks Dolby Digital. Pärast seade muutmist on võimalik nautida paremat helikvaliteeti. (Olenevalt teleri tootjast võib selle menüüs olla kasutatud Dolby Digitali ja PCM-i kohta teisi sõnu.)

# 06 JUHTMEVABA ÜHENDUSE KASUTAMINE TELERIGA

## Bluetoothi kaudu ühendamine

Kui teler on ühendatud Bluetoothi kaudu, saate kuulata stereoheli ilma tülivate kaabliteta.

- Korraga saab ühendada ainult ühe teleri.

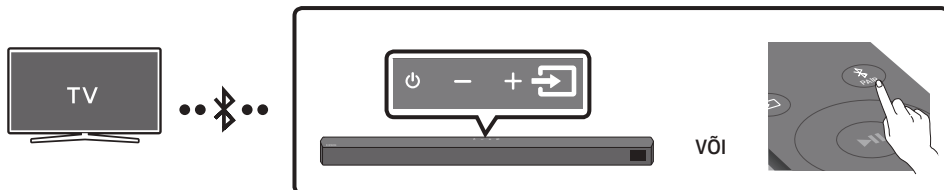

### Esmakordne ühendamine

1. Vajutage kaugjuhtimispuldil nuppu PAIR, et siseneda režiimi „BT PAIRING“.

- (VÕI) a. Vajutage ülemisel paneelil nuppu (Allikas) ja valige seejärel „BT“.  
„BT“ lülitub mõne sekundi pärast automaatselt režiimi „BT PAIRING“ või režiimi „BT READY“, kui saadaval on ühenduskirje.
- b. Kui kuvatakse „BT READY“, hoidke nuppu (Allikas) Soundbari ülemisel paneelil kauem kui 5 sekundit all, et kuvataks „BT PAIRING“.

2. Valige teleris Bluetooth-režiim. (Lisateavet vt teleri kasutusjuhendist.)

3. Valige teleri ekraanil kuvatavast loendist „[AV] Soundbar B5-Series“.

Saadaolev Soundbar on kuvatud teleri Bluetooth-seadmete loendis teatega „Needs pairing“ või „Paired“. Soundbari ühendamiseks valige teade ja looge ühendus.

- Kui teler on ühendatud, ilmub Soundbari eesmisele ekraanile teade [Teleri Nimi] → „BT“.

4. Nüüd kuulete Soundbari kaudu teleri heli.

### Kui seadme ühendamine ebaõnnestub

- Kui loendis kuvatakse eelnevalt ühendatud Soundbar (nt „[AV] Soundbar B5-Series“), siis kustutage see.
- Seejärel korrake 1.–3. sammu.

### MÄRKUS



- Pärast seda, kui olete Soundbari esimest korda teleriga ühendanud, kasutage uuesti ühendamiseks režiimi „BT READY“.

## Soundbari ja teleri ühenduse katkestamine

Vajutage ülemisel paneelil või kaugjuhtimispuldil nuppu  (**Allikas**) ja seejärel lülitage mis tahes režiimi, v.a „**BT**“.

- Ühenduse katkestamine võtab aega, kuna teler peab saama Soundbarilt vastuse. (Selleks kuluv aeg võib olenevalt teleri mudelist erineda.)
- Soundbari ja teleri vahelise Bluetooth-ühenduse katkestamiseks hoidke kaugjuhtimispuldil nuppu **Vasakule** 5 sekundit all, kui Soundbar on olekus „**BT READY**“. (Valige Sees → Väljas)

## Mis on valikute „**BT READY**“ ja „**BT PAIRING**“ erinevus?

- **BT READY** : selles režiimis saate otsida varem ühendatud telereid või ühendada varem ühendatud mobiilsideseadme Soundbariga.
- **BT PAIRING** : selles režiimis saab ühendada uue seadme Soundbariga. (Vajutage kaugjuhtimispuldil nuppu  **PAIR** või hoidke nuppu  (**Allikas**) Soundbari peal kauem kui 5 sekundit all, kui Soundbar on režiimis „**BT**“.)

## MÄRKUSED

- Kui teilt küsitakse Bluetooth-seadmega ühendamisel PIN-koodi, sisestage <0000>.
- Bluetooth-ühendus katkeb Bluetooth-ühenduse režiimis, kui kaugus Soundbari ja Bluetooth-seadme vahel ületab 10 m.
- Soundbar lülitub automaatselt välja pärast 20 minutit olekus Valmis.
- Soundbar ei pruugi Bluetooth-otsingut või -ühendust õigesti sooritada järgmistel tingimustel.
  - Soundbari ümber on tugev elektriväli.
  - Soundbariga on ühendatud samal ajal kaks või rohkem Bluetooth-seadet.
  - Bluetooth-seade on välja lülitatud, ei ole paigas või ei toimi õigesti.
- Elektroonilised seadmed võivad põhjustada raadiohäireid. Seadmeid, mis tekitavad elektromagnetilisi laineid (nt mikrolaineahjud, juhtmevabad LAN-seadmed jne), tuleb Soundbari põhiseadmest eemal hoida.

# 07 VÄLISSEADME ÜHENDAMINE

Looge ühendus välisseadmega kaabli või Bluetoothi abil, et esitada välisseadme heli Soundbari kaudu.

## 1. meetod. Ühendamine optilise kaabliga

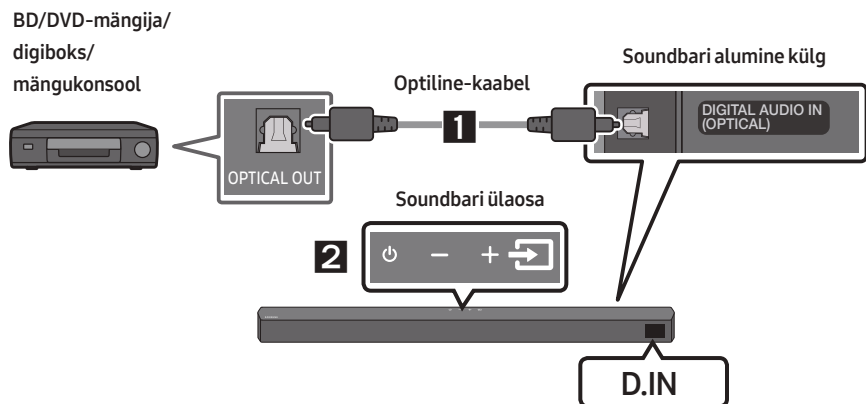

1. Ühendage põhiseadme pesa **DIGITAL AUDIO IN (OPTICAL)** digitaalse optilise kaabli kaudu allikaseadme pesaga **OPTICAL OUT**.
2. Režiimi „**D.IN**“ valimiseks vajutage üllemisel paneelil või kaugjuhtimispuldil nuppu  (**Allikas**).

## 2. meetod. Ühendamine HDMI-kaabli kaudu

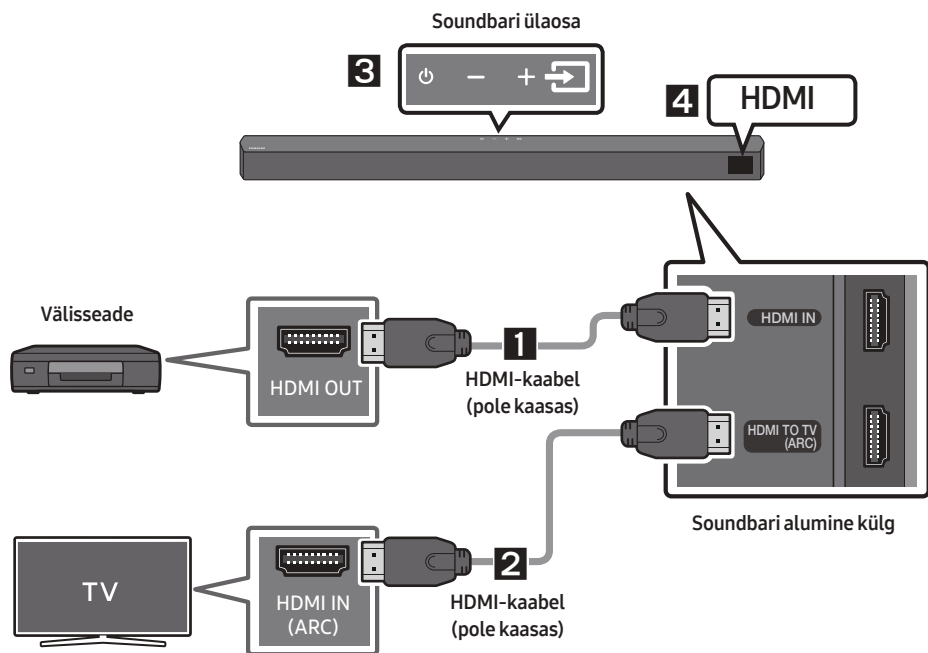

1. Ühendage HDMI-kaabli (pole kaasas) abil Soundbari all olev **HDMI IN**-port ja digitaalse seadme HDMI OUT-port.
2. Ühendage HDMI-kaabli (pole kaasas) abil Soundbari all olev **HDMI TO TV (ARC)**-port ja teleri HDMI IN-port.
3. Vajutage ülemisel paneelil või kaugjuhtimispuldil nuppu  (**Allikas**) ja seejärel valige „**HDMI**“.
4. Soundbari ekraanil kuvatakse režiim „**HDMI**“ ja esitatakse heli.

# 08 USB-MÄLUSEADME ÜHENDAMINE

Saate esitada Soundbari kaudu mäluseadmetes olevaid muusikafaile.

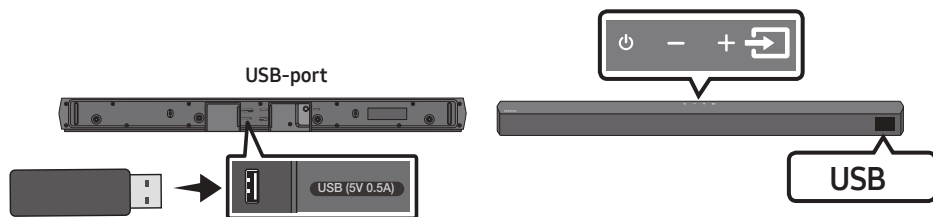

1. Ühendage USB-seade toote alaosas asuva USB-pordiga.
2. Vajutage ülemisel paneelil või kaugjuhtimispuldil nuppu  (**Allikas**) ja seejärel valige „**USB**“.
3. Ekraanil kuvatakse teade „**USB**“.
4. Saate esitada Soundbari kaudu mäluseadmetes olevaid muusikafaile.
  - Soundbar lülitub automaatselt välja (Auto Power Down), kui vähemalt 20 minuti jooksul ei ole olnud ühendatud ühtki USB-seadet.

## Failivormingutüüpide ühilduvuse loend on järgmine

Laiend	Kodek	Diskreetimiskiirus	Bitikiirus
*.mp3	MPEG 1 Layer2	16 kHz – 48 kHz	80 kbit/s – 320 kbit/s
	MPEG 1 Layer3	16 kHz – 48 kHz	80 kbit/s – 320 kbit/s
	MPEG 2 Layer3	16 kHz – 48 kHz	80 kbit/s – 320 kbit/s
	MPEG 2.5 Layer3	16 kHz – 48 kHz	80 kbit/s – 320 kbit/s
*.wma	Wave_Format_MSAudio1	16 kHz – 48 kHz	56 kbit/s – 128 kbit/s
	Wave_Format_MSAudio2	16 kHz – 48 kHz	56 kbit/s – 128 kbit/s
*.aac	AAC	16 kHz – 96 kHz	48 kbit/s – 320 kbit/s
	AAC-LC	16 kHz – 96 kHz	128 kbit/s – 192 kbit/s 5,1-kanal 320 kbit/s
	HE-AAC	24 kHz – 96 kHz	48 kbit/s – 64 kbit/s 5,1-kanal 160 kbit/s
*.wav	-	16 kHz – 48 kHz	Kuni 3000 kbit/s
*.flac	FLAC	32 kHz – 192 kHz	162 kbit/s – 8100 kbit/s
*.aiff	AIFF	32 kHz – 192 kHz	1024 kbit/s – 9216 kbit/s
*.ogg	OGG 1.1.0	16 kHz – 48 kHz	50 kbit/s – 500 kbit/s

- Kui USB-seadmesse on salvestatud on liiga palju kaustu (umbes 200) ja faile (umbes 2000), võib Soundbaril kuluda failidele juurdepääsuks ja nende esitamiseks veidi aega.
- Soundbar toetab ainult USB failisüsteemidega FAT16 (~2 GB), FAT32 (~2 TB) või NTFS (~2 TB) seadmeid.

# 09 MOBIILSIDESEADME ÜHENDAMINE



## Ühendamine Bluetoothi kaudu

Kui mobiilsideseade on ühendatud Bluetoothi kaudu, saate kuulata stereoheli ilma tülikate kaabliteta.

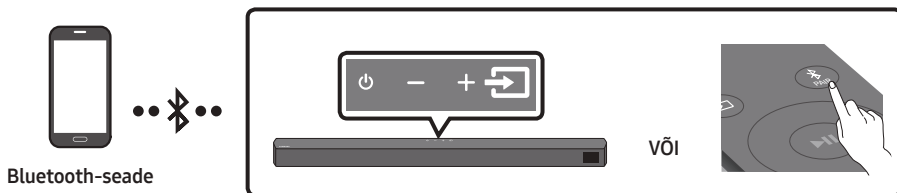
- Samal ajal saab olla ühendatud üks teler või kaks Bluetooth-seadet.



### Esmakordne ühendamine

1. Vajutage kaugjuhtimispuhdil nuppu  PAIR, et siseneda režiimi „BT PAIRING“.  
(VÕI) a. Vajutage ülemisel paneelil nuppu  (Allikas) ja valige seejärel „BT“.  
„BT“ lülitub mõne sekundi pärast automaatselt režiimi „BT PAIRING“ või režiimi „BT READY“, kui saadaval on ühenduskirje.  
b. Kui kuvatakse „BT READY“, hoidke nuppu  (Allikas) Soundbari ülemisel paneelil kauem kui 5 sekundit all, et kuvataks „BT PAIRING“.
2. Valige loendist „[AV] Samsung Soundbar B5-Series“.
  - Kui Soundbar on Bluetooth-seadmega ühendatud, kuvatakse eesmisel ekraanil teade [Bluetooth-seadme nimi] → „BT“.
3. Saate esitada Bluetoothi kaudu ühendatud seadmes olevaid muusikafailide Soundbari kaudu.

### Kui seadme ühendamine ebaõnnestub



- Kui loendis kuvatakse eelnevalt ühendatud Soundbar (nt „[AV] Samsung Soundbar B5-Series“), siis kustutage see.
- Seejärel korrake etappe 1 ja 2.

### MÄRKUS

- Pärast seda, kui olete Soundbari esimest korda mobiilsideseade ühendanud, kasutage uuesti ühendamiseks režiimi „BT READY“.



## Mis on valikute „BT READY“ ja „BT PAIRING“ erinevus?

- **BT READY** : selles režiimis saate otsida varem ühendatud telereid või ühendada varem ühendatud mobiilsideseadme Soundbariga.
- **BT PAIRING** : selles režiimis saab ühendada uue seadme Soundbariga. (Vajutage kaugjuhtimispuldil nuppu  **PAIR** või hoidke nuppu  (**Allikas**) Soundbari peal kauem kui 5 sekundit all, kui Soundbar on režiimis „BT“.)

## MÄRKUSED

- Kui teilt küsitakse Bluetooth-seadmega ühendamisel PIN-koodi, sisestage <0000>.
- Bluetooth-ühendus katkeb Bluetooth-ühenduse režiimis, kui kaugus Soundbari ja Bluetooth-seadme vahel ületab 10 m.
- Soundbar lülitub automaatselt välja pärast 20 minutit olekus Valmis.
- Soundbar ei pruugi Bluetooth-otsingut või -ühendust õigesti sooritada järgmistel tingimustel.
  - Soundbari ümber on tugev elektriväli.
  - Soundbariga on samal ajal seotud mitu Bluetooth-seadet.
  - Bluetooth-seade on välja lülitatud, ei ole paigas või ei toimi õigesti.
- Elektroonilised seadmed võivad põhjustada raadiohäireid. Seadmeid, mis tekitavad elektromagnetilisi laineid (nt mikrolaineahjud, juhtmevabad LAN-seadmed jne), tuleb Soundbari põhiseadmest eemal hoida.
- Soundbar toetab SBC-andmeid (44,1 kHz, 48 kHz).
- Ühendage ainult Bluetooth-seadmega, mis toetab funktsiooni A2DP (AV).
- Soundbari ei saa ühendada Bluetooth-seadmega, mis toetab ainult funktsiooni HF (Vabad käed).
- Kui olete Soundbari ja Bluetooth-seadme vahel paarisühenduse loonud, valides „**[AV] Samsung Soundbar B5-Series**“ seadme skannitud seadmete loendist, lülitub Soundbar automaatselt režiimi „BT“.
  - Saadaval ainult siis, kui Soundbar on Bluetooth-seadmega paarisühendatud seadmete loendis. (Bluetooth-seade ja Soundbar peavad olema vähemalt üks kord varem paarisühenduses olnud.)
- Soundbar kuvatakse Bluetooth-seadmega otsitud seadmete loendis ainult juhul, kui Soundbar näitab „BT READY“.

## Bluetooth Power Sees (SOUND MODE)

Kui varem seotud Bluetooth-seade püüab Soundbar ühendust luua, kui funktsioon Bluetooth Power Sees sisse lülitatud ja Soundbar välja lülitatud, lülitub Soundbar automaatselt sisse.

1. Vajutage kaugjuhtimispuldil nuppu **SOUND MODE** ja hoidke seda kauem kui 5 sekundit all, kui Soundbar on sisse lülitatud.
2. Soundbar ekraanil kuvatakse teade „**ON-BLUETOOTH POWER**“.

## Bluetooth-seadme lahutamine Soundbari küljest

Bluetooth-seadme saab Soundbarist lahti ühendada. Juhtnööre vt Bluetooth-seadme kasutusjuhendist.

- Ühendus Soundbariga katkestatakse.
- Kui Soundbari ühendus Bluetooth-seadmega katkestatakse, kuvatakse Soundbari eesmisel ekraanil teade „**BT DISCONNECTED**“.

## Soundbari ja Bluetooth-seadme ühenduse katkestamine

Vajutage ülemisel paneelil või kaugjuhtimispuldil nuppu  (**Allikas**) ja seejärel lülitage mis tahes režiimi, v.a „**BT**“.

- Ühenduse katkestamine võtab aega, kuna Bluetooth-seade peab saama Soundbarilt vastuse. (Lahtiühendamise aeg võib olla erinev olenevalt Bluetooth-seadmest)
- Kui Soundbari ühendus Bluetooth-seadmega katkestatakse, kuvatakse Soundbari eesmisel ekraanil teade „**BT DISCONNECTED**“.

## **MÄRKUSED**

- Bluetooth-ühenduse režiimis, Bluetooth-ühendus katkeb, kui kaugus Soundbari ja Bluetooth-seadme vahel ületab 10 meetrit.
- Soundbar lülitub automaatselt välja pärast 20 minutit olekus Valmis.

## **Lisateavet Bluetoothi kohta**

Bluetooth on tehnoloogia, mis võimaldab Bluetoothiga ühilduvaid seadmeid hõlpsasti omavahel ühendada lühikese juhtmeta ühenduse kaudu.

- Bluetooth-seade võib põhjustada müra või talitlushäireid, olenevalt kasutusest, kui:
  - osa teie kehast on kokkupuutes Bluetooth-seadme või Soundbari vastuvõtmissüsteemiga.
  - seade puutub kokku elektrilise muutlikkusega, mis on põhjustatud seinast, nurgast või kabinetiosast takistustest.
  - see puutub kokku elektrilise interferentsiga sama sagedust kasutatavatest seadmetest, sh meditsiiniseadmetest, mikrolaineahjustest ja juhtmeta LAN-idest.
- Ühendage Soundbar Bluetooth-seadmega, kui seadmed on lähestikku.
- Mida kaugemal Soundbar ja Bluetooth-seade üksteisest on, seda halvemaks muutub kvaliteet. Kui kaugus ületab Bluetoothi töövahemiku, siis ühendus katkeb.
- Halva leviga piirkondades ei pruugi Bluetooth-ühendus õigesti toimida.
- Bluetooth-ühendus töötab vaid siis, kui see on seadme lähedal. Ühendus katkeb automaatselt, kui Bluetooth seade ühenduseks sobivast vahemikust väljas. Isegi piisavalt väikese vahemaa korral võib heli kvaliteet halveneda takistuste, nt seinte või uste tõttu.
- See juhtmeta seade võib põhjustada töötamise ajal elektromagnetilisi häireid.

## Mitme Bluetooth-seadme ühendus

Soundbar saab olla ühendatud samal ajal kahe Bluetooth-seadmega.



1. Ühendage Soundbar kuni kahe Bluetooth-seadmega. (Vaadake lk 29)
2. Esitage ühest ühendatud Bluetooth-seadmest muusikat, kui ühendatud on kaks seadet.
3. Kui muusikat hakatakse esitama Bluetooth-seadmest „B“ ajal, mil muusikat esitatakse seadmest „A“, siis hakkab muusika mängima seadmest „B“ ning seadme „A“ esitus automaatselt peatatakse või pannakse pausile.
4. Varasemate versioonide puhul kui AVRCP V1.4 võib muusikat esitava seadme vahetamine toimuda viivitusega.

## Mitme Bluetooth-seadmega sidumine

### Kuidas mitut seadet Soundbariga siduda

1. Lülitage Soundbar sisse.
2. Vajutage ainult režiimis „BT“ Soundbari peal olevat nuppu  (Allikas) ja hoidke seda all kauem kui 5 sekundit, et aktiveerida Soundbari režiim „BT PAIRING“. Seejärel lülitage Bluetooth-seadme küljelt Bluetooth sisse ja valige saadaolevate seadmete loendist Soundbar ning Soundbar loob automaatselt ühenduse Bluetooth-seadmega.
3. Teise Bluetooth-seadme saab samal meetodil Soundbariga siduda ja ühendada.  
Kui proovite ühendada kolmandat seadet, kaotab ühendatud seade, mis heli ei esita, Bluetoothi ühenduse, kuid jääb endiselt Soundbariga seotuks.
4. Samal meetodil saate siduda kuni 8 Bluetooth-seadet, kuid ainult viimased 2 jäävad Soundbariga samal ajal ühendatuks.

### MÄRKUSED

- Soundbariga saab samal ajal ühendatud olla ainult 1 Samsungi teler või 2 Bluetooth-seadet.
- Soundbari ja Bluetooth-seadmete ühendus katkestatakse, kui see võtab vastu ühendustaotluse Samsungi telerilt.
- Soundbari vaikeseadistus on „ON-BT MULTI CONNECTION“, kuid ühe seadme ühenduse režiimi määramiseks, tühistades mõne muu režiimi, vajutage kaugjuhtimispuldi nuppu  PAIR ja hoidke seda ooterežiimis kauem kui 5 sekundit all, kuni ekraanile ilmub tekst „OFF-BT MULTI CONNECTION“.

# 10 SEINAKINNITUSE PAIGALDAMINE

## Ettevaatusabinõud paigaldamisel

- Paigaldage ainult vertikaalsele seinale.
- Ärge paigaldage seda kõrge temperatuuri või niiskustasemega kohta.
- Kontrollige, kas sein on toote raskuse kandmiseks piisavalt tugev. Kui ei ole, siis tugevdage seina või valige muu paigalduskoht.
- Ostke ja kasutage kinnituskruvisid või -ankruid, mis on mõeldud kasutamiseks teie seina materjaliga (kipsplaat, metallplaat, puitsein jne). Võimaluse korral kinnitage tugikruvid tüüblitega.
- Ostke seinakinnituse kruvid, mis sobivad Soundbari paigaldamiseks valitud seina paksuse ja tüübiga.
  - Läbimõõt: M5
  - Pikkus: soovitatavalt vähemalt 35 mm.
- Enne Soundbari seinale paigaldamist ühendage selle kaablid välisseadmetega.
- Enne seadme paigaldamist veenduge, et see oleks välja lülitatud ja toiteallikast lahti ühendatud. Vastasel juhul võib see põhjustada elektrilöögi.

## Seinakinnituse komponendid



Seinakinnitusjuhik



Hoidikruuvi



Kruvi



Seinakinnituskronsteini

1. Asetage **Seinakinnitusjuhik** vastu seinapinda.
  - **Seinakinnitusjuhik** peab olema loodis.
  - Kui teler on seinale kinnitatud, paigaldage Soundbar vähemalt 5 cm telerist allapoole.

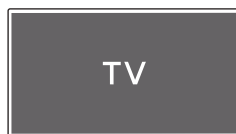

↑  
Vähemalt 5 cm  
↓

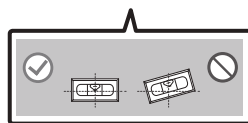
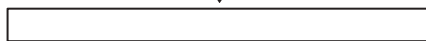

2. Joondage **Seinakinnitusjuhiku keskjoon** teleri keskjoonega (kui paigaldate Soundbari teleri alla) ja seejärel kinnitage

**Seinakinnitusjuhik** teibiga seinale.

- Kui te ei paigalda teleri alla, seadke **Keskjoon** paigalduskoha keskkotta.

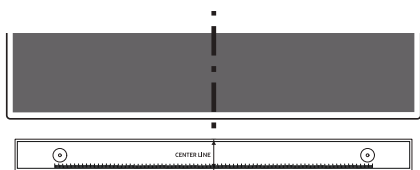

Keskjoon

3. Kasutage pliitsit, et märgistada augud ja eemaldage **Seinakinnitusjuhik**.

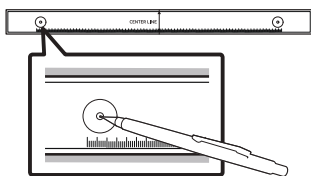

4. Kasutades sobiva suurusega puuri, puurige kummagi märgistuse kohale seina sisse auk.

- Kui märgistused ei vasta tihvtide asendile, siis kinnitage enne tugikruvide sisestamist aukudesse kindlasti sobivad tüüblid. Tüüblite kasutamisel veenduge, et puuritavad augud oleksid kasutatavate tüüblite jaoks piisavalt suured.

5. Lükake kruvi (pole kaasas) läbi iga **Hoidikkruvi** ja seejärel keerake kõik kruvid kindlalt tugikruvi aukudesse.

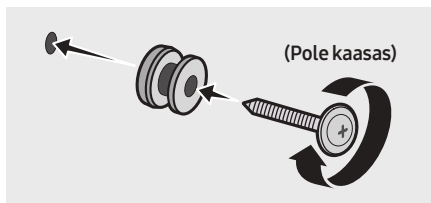

6. Paigaldage 2 **Seinakinnituskronstein** õiges suunas Soundbari põhjale, kasutades 2 **Kruvi**.

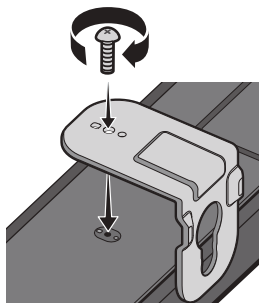

- Kokkupanekul veenduge, et **Seinakinnituskronstein** riputusosad jääksid Soundbari taha.

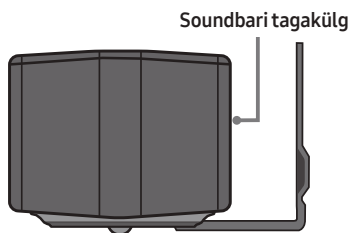

Heliriba parempoolne ots

7. Paigaldage Soundbar koos selle külge kinnitatud **Seinakinnituskronstein**, riputades **Seinakinnituskronstein** seinale olevatele **Hoidikkruvi**.

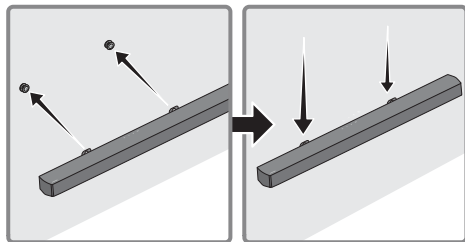

8. Libistage Soundbari alla, nagu on allpool näidatud, nii et **Seinakinnituskronstein** toetuksid **Kruvihoidikutele**.

- Sisestage **Kruvihoidikutele** **Seinakinnituskronstein** laia (alumisse) ossa ja seejärel libistage **Seinakinnituskronstein** allapoole, nii et **Seinakinnituskronstein** toetuksid kindlalt **Kruvihoidikutele**.

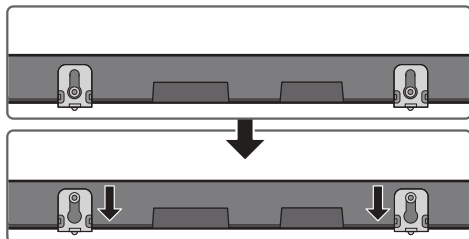

## 11 TARKVARA- VÄRSKENDUS

Samsung võib pakkuda tulevikus värskendusi Soundbari süsteemi püsivara jaoks.

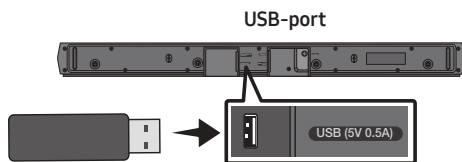

Kui värskendust pakutakse, saate püsivara värskendada, ühendades USB-seadme, millele püsivara värskendus on salvestatud, oma Soundbari USB-porti. Lisateavet värskendusfailide allalaadimise kohta leiate Samsung veebisaidilt ([www.samsung.com](http://www.samsung.com) → Support).

Seejärel valige toote tüüp või sisestage Soundbari mudelinumber, valige suvand Tarkvara ja rakendused ja seejärel Allalaadimised. Pange tähele, et suvandite nimed võivad erineda.

### Kuidas püsivara versiooni kontrollida

1. Lülitage Soundbar välja.
  2. Vajutage kaugjuhtimispuldil nuppu  (**Heli juhtimine**) ja hoidke seda all umbes 5 sekundit.
  3. Iga versioon kuvatakse Soundbari ekraanil järgmises järjestuses.  
(Tarkvara versioon → **HDMI** → **Tx** → **Rx**)
    - **Tx** : juhtmevaba Tx-moodul Soundbaris.
    - **Rx** : juhtmevaba Rx-moodul bassikõlaris.
- R2 VERSIOONI KUVA**
- Tagumine R2---: ühendus puudub
  - Tagumine R2xxx: ühendatud

## Värskendamistoiming

**Tähtis!** Värskendamisfunktsioon kustutab kõik kasutajasätteid. Soovitame teil oma sätteid üles kirjutada, et saaksite need pärast värskendamist hõlpsasti taastada. Pange tähele, et püsivara värskendamine lähtestab ka bassikõlari ühenduse.

1. Ühendage USB-mäluseade arvuti USB-porti.  
**Tähtis!:** Veenduge, et USB-mäluseadmel ei ole muusikafaile. See võib põhjustada püsivara värskendamise nurjumise.
2. Avage (samsung.com) → valige „Sisestage mudeli number“ ja sisestage oma Soundbari mudel. Valige juhendid ja allalaaditavad failid ning laadige alla uusim tarkvarafail..
3. Salvestage allalaaditud tarkvara USB-mälupulgale ja valige kausta lahtipakkimiseks suvand „Ekstrakti siia“.
4. Lülitage Soundbar välja ja ühendage USB-mäluseade, mis sisaldab USB-pordi tarkvaravärskendust.
5. Lülitage Soundbar sisse ja seadke allikas režiimile „**USB**“. Kolme minuti jooksul kuvatakse „**UPDATE**“ ja värskendamine algab. Kui värskendamine on lõpule jõudnud, lülitub Soundbar automaatselt välja ja sisse.
6. Vajutage ülapaneelil nuppu  
— **+(Helitugevus)** 5 sekundit. Ekraanil kuvatakse „**INIT**“ ja seejärel lülitatakse Soundbar välja. Värskendamine on lõpule jõudnud.
  - Sellel tootel on funktsioon DUAL BOOT. Kui püsivara värskendamine ebaõnnestub, saate püsivara uuesti värskendada.
7. Taastage Soundbari sätteid.

## Kui teadet „UPDATE“ ei kuvata

1. Lülitage Soundbar välja, lahutage värskendamisfaile sisaldav mäluseade Soundbari USB-pordist ja ühendage see uuesti.
2. Lahutage Soundbari toitejuhe, ühendage see uuesti ja seejärel lülitage Soundbar sisse.

### MÄRKUSED

- Püsivara värskendamine ei pruugi korralikult töötada, kui mäluseadmes on Soundbari toetatud helifaile.
- Ärge lahutage toitejuhet ega eemaldage USB-seadet värskenduste rakendamise ajal. Põhiseade lülitub automaatselt välja pärast püsivara värskendamise lõppu.
- Kui värskendamine on lõppenud, käivitatakse Soundbaris kasutajaseadistus, et saaksite oma sätteid lähtestada. Soovitame teil oma sätteid üles kirjutada, et saaksite neid pärast värskendamist hõlpsasti taastada. Pange tähele, et püsivara värskendamine lähtestab ka bassikõlari ühenduse. Kui ühendust bassikõlariiga ei taastata pärast värskendamist automaatselt, vaadake lk 16. Kui tarkvaravärskendus ebaõnnestub, veenduge, et USB-mälupulk poleks defektne.
- Mac OS-i kasutajad peaksid kasutama USB vorminguna MS-DOS-i (FAT-i).
- USB kaudu värskendamine ei pruugi olenevalt mäluseadme tootjast saadaval olla.

# 12 VEAOTSING

Enne hoolduse taotlemist kontrollige järgmist.

## Soundbar ei lülitu sisse.

- Kontrollige, kas Soundbari toitejuhe on korralikult pistikupesaga ühendatud.

## Soundbar töötab korrapäratult.

- Eemaldage toitejuhe ja ühendage see uuesti.
- Taaskäivitage välisseade ja proovige uuesti.
- Kui puudub signaal, lülitub Soundbar kindla aja möödudes automaatselt välja. Lülitage seade sisse. (Vt lk 7.)

## Kui kaugjuhtimispult ei tööta.

- Suunake kaugjuhtimispult otse Soundbarile.
- Vahetage patareid.

## Soundbar ei väljasta heli.

- Soundbari helitugevus on liiga madal või see on vaigistatud. Reguleerige helitugevust.
- Kui ühendatud on välisseade (digiboks, Bluetooth-seade, mobiilseade vms), reguleerige välisseadme helitugevust.
- Teleri heli väljastamiseks valige Soundbar. (Samsungi teler: Avaleht (🏠) → Menüü → Seaded (⚙️) → Kõik seaded (⚙️) → Heli → Heliväljund → valige Soundbar)
- Kaabel ei pruugi olla Soundbariga korralikult ühendatud. Eemaldage kaabel ja ühendage uuesti.
- Eemaldage toitejuhe täielikult, ühendage uuesti ja lülitage toide sisse.
- Lähtestage toode ja proovige uuesti. (Vt lk 36.)

## Bassikõlar ei väljasta heli.

- Kontrollige, kas bassikõlari tagaküljel olev LED-näidik põleb siniselt. Ühendage Soundbar ja bassikõlar uuesti, kui näidik vilgub siniselt või põleb punaselt. (Vt lk 17.)
- Probleem võib ilmneda, kui Soundbari ja bassikõlari vahel on takistus. Viige seadmed kohta, kus takistusi pole.
- Ühendust võivad häirida muud lähedal raadiosageduslikke signaale saatvad seadmed. Hoidke kõlar sellistest seadmetest eemal.
- Eemaldage toitepistik ja ühendage uuesti.

## Bassikõlari helitugevus on liiga madal.

- Esitatava sisu originaalhelitugevus võib olla madal. Proovige reguleerida bassikõlari helitaset. (Vt lk 12.)
- Tooge bassikõlar endale lähemale.

## Kui teler ei ole ühendatud HDMI TO TV (ARC) kaudu.

- Kontrollige, kas HDMI-kaabel on ühendatud korralikult pesaga ARC. (Vt lk 22.)
- Ühendamine ei pruugi ühendatud välisseadme (digiboks, mängukonsool vms) tõttu võimalik olla. Looge ühendus otse Soundbariga.
- HDMI-CEC ei pruugi olla teleris aktiveeritud. Lülitage CEC teleri menüüs sisse. (Samsungi teler: Avaleht (🏠) → Menüü → Seaded (⚙️) → Kõik seaded (⚙️) → Ühendus → Välisseadme haldur → Anynet+ (HDMI-CEC) PÕLEB)



## Heli puudub, kui loote teleriga ühenduse režiimis HDMI TO TV (ARC).

- Teie seade ei saa sisendsignaali esitada. Lülitage teleri heliväljund PCM-ile või Dolby Digitalile. (Samsungi teleri puhul: Avaleht (🏠) → Menüü → Seaded (⚙️) → Kõik seaded (⚙️) → Heli → Täpsemad seaded → Digitaalväljundheli vorming)

## Soundbar ei loo ühendust Bluetoothi kaudu.

- Uue seadme ühendamiseks lülitage režiimi „**BT PAIRING**“. (Vajutage kaugjuhtimispuldil nuppu  PAIR või hoidke nuppu  (Allikas) korpusel vähemalt 5 sekundit vajutatuna.)
- Kui Soundbar on ühendatud muu seadmega, siis eemaldage esmalt see seade, enne kui seadme vahetate.
- Ühendage uuesti pärast seadmest Bluetooth-kõlarite loendi eemaldamist. (Samsungi teler: Avaleht (🏠) → Menüü → Seaded (⚙️) → Kõik seaded (⚙️) → Heli → Heliväljund → Bluetooth Kõlarite loend)
- Teleri automaatne ühendamine võib olla keelatud. Kui Soundbar on olekus „**BT READY**“, siis vajutage Soundbari kaugjuhtimispuldil nuppu **Vasakule** ja hoidke seda 5 sekundit all, et valida suvand **ON-TV CONNECT**. Kui näete suvandit **OFF-TV CONNECT**, siis vajutage nuppu **Vasakule** uuesti ja hoidke seda 5 sekundit all, et valikut muuta.
- Eemaldage toitepistik ja ühendage uuesti, seejärel proovige veel kord.
- Lähtestage toode ja proovige uuesti. (Vt lk 36.)

## Bluetoothi kaudu ühendamisel heli kaob.

- Kui Bluetoothi abil ühendatud seade viiakse Soundbarist liiga kaugele, võib heli katkeda. Liigutage seade Soundbarile lähemale.
- Kui mõni teie kehaosa on kokkupuutes Bluetooth-transiiveriga või toode on paigaldatud metallsemele, võib heli katkeda. Kontrollige paigalduskeskkonda ja kasutustingimusi.

## Bluetooth i mitme seadme ühenduse ei toimi.

- Kui Soundbariga on ühendatud teler, ei pruugi mitme Bluetooth-seadme ühenduse toimida. Lahutage Soundbari ja teleri ühenduse ning proovige uuesti.
- Kontrollige, kas mitme Bluetooth-seadme ühenduse säte on sisse lülitatud. (Vt jaotist „**Soundbar ei loo ühendust Bluetoothi kaudu.**“.)
- Lahutage praegu mängiv seade, siduge seade, mille soovite ühendada, ja ühendage eelmine seade uuesti.
- Kui heli pole kuulda ka pärast õigesti ühendamist, vt jaotist „**Bluetoothi kaudu ühendamisel heli kaob.**“.

## Soundbar ei lülitu koos teleriga automaatselt sisse.

- Kui lülitate Soundbari teleri vaatamise ajal välja, siis toite sünkroonimine teleriga keelatakse. Kõigepealt lülitage välja teler.

# 13 LITSENTS



Manufactured under license from Dolby Laboratories. Dolby, Dolby Audio and the double-D symbol are trademarks of Dolby Laboratories Licensing Corporation.



For DTS patents, see <http://patents.dts.com>. Manufactured under license from DTS Licensing Limited. DTS, the Symbol, DTS in combination with the Symbol, DTS and the Symbol together, Virtual:X, the DTS Virtual:X logo, and DTS 2.0 Channel are registered trademarks or trademarks of DTS, Inc. in the United States and/or other countries. © DTS, Inc. All Rights Reserved.



The terms HDMI and HDMI High-Definition Multimedia Interface, and the HDMI Logo are trademarks or registered trademarks of HDMI Licensing Administrator, Inc. in the United States and other countries.



The Bluetooth® word mark and logos are registered trademarks owned by Bluetooth SIG, Inc. and any use of such marks by Samsung Electronics Co., Ltd. is under license. Other trademarks and trade names are those of their respective owners.



## [ENERGY STAR]

### ENERGY STAR qualified model only

- Your Samsung product is ENERGY STAR qualified in its factory default setting. Change to certain features, settings and functionality in this product can change the power consumption, possibly beyond the limits required for ENERGY STAR qualification.
- Environmental Protection Agency and Department of Energy. ENERGY STAR is a joint program of the Government agencies, designed to promote energy efficient products and practices.

Refer to [www.energystar.gov](http://www.energystar.gov) for more information of the ENERGY STAR Program.

### ENERGY STAR qualified model only (Applicable to Thin Client models only)

As an ENERGY STAR® Partner, SAMSUNG has determined that this product meets the ENERGY STAR® guidelines for energy efficiency.

- The ENERGY STAR Program has been to reduced greenhouse gas emissions and save energy through voluntary labeling.
- Power management setting of this product have been enabled by default, and have various timing setting from 1 minutes to 5 hours.
- The product can wake with a button press on the chassis from sleep mode.

### ENERGY STAR qualified model only (The other models)

- As an ENERGY STAR Partner, Samsung has determined that this product or product models meets the ENERGY STAR guideline for energy efficiency.

# 14 AVATUD LÄHTEKOODI LITSENTSI TEATIS

Avatud lähtekoodidega seotud päringute ja küsimuste saatmiseks võtke ühendust Samsung Open Source'iga (<http://opensource.samsung.com>).

# 15 OLULINE TEENUSEGA SEOTUD MÄRKUS

- Selles kasutusjuhendis toodud pildid ja joonised on vaid viiteks ning võivad toote tegelikust välimusest erineda.
- Rakenduda võivad administratiivtasud, kui
  - (a) kutsute välja tehniku ja tootel ei ole defekti (kasutusjuhendit pole loetud),
  - (b) viite seadme hoolduskeskusse ja tootel ei ole defekti (kasutusjuhendit pole loetud).
- Administratiivtasu antakse teile teada enne tehniku visiiti.

# 16 TEHNILISED ANDMED JA TEAVE

## Tehnilised andmed

Mudeli nimi	HW-B550
USB	5V/0,5A
Mass	2,1 kg
Mõõtmed (L x K x S)	860,0 x 59,4 x 75,0 mm
Töötemperatuuri vahemik	+5°C kuni +35°C
Õhuniiskuse vahemik	10 % ~ 75 %
VÕIMENDI Nimiväljundvõimsus	160W(40Wx4)
Toetatud esitamismvormingud (DTS 2.0 ja DTS Virtual:X heli esitatakse DTS- vormingus.)	LPCM 2ch, Dolby Audio™ (toetab Dolby® Digital), DTS, DTS Virtual:X
JUHTMEVABA SEADME VÄLJUNDVÕIMSUS BT maksimaalne saatja võimsus SRD maksimaalne saatja võimsus	100 mW 2,4 GHz – 2,4835 GHz korral 25 mW 5,725 GHz – 5,825 GHz korral

Bassikõlari nimi	PS-WB65D
Mass	5,1 kg
Mõõtmed (L x K x S)	184,0 x 346,0 x 295,0 mm
VÕIMENDI Nimiväljundvõimsus	250W
JUHTMEVABA SEADME VÄLJUNDVÕIMSUS SRD maksimaalne saatja võimsus	25 mW 5,725 GHz – 5,825 GHz korral

Üldine voolutarve puhkerežiimis (W)	2,0W
Bluetooth Pordi inaktiveerimise meetod	Hoidke nuppu <b>SOUND MODE</b> all kauem kui 5 sekundit, et Bluetooth Power funktsioon välja lülitada.

## MÄRKUSED

- Samsung Electronics Co., Ltd jätab endale õiguse tehnilisi andmeid ette teatamata muuta.
- Mass ja mõõtmed on ligikaudsed.

Käesolevaga kinnitab Samsung, et see raadioseade vastab direktiivi 2014/53/EL ja Ühendkuningriigi asjakohaste õigusaktide nõuetele.

Vastavusdeklaratsiooni täisteksti leiata järgmiselt veebiaadressilt: <http://www.samsung.com>, avage jaotis Tootetugi ja sisestage mudeli nimi.

Antud seadet võib kasutada kõigis EL-i riikides ja Ühendkuningriigis.



#### **[Selle toote patareide õige lõppkäitlemine]**

#### **(Kehtib eraldi jäätmekogumissüsteemidega riikides)**

Selline märgistus patareil, kasutusjuhendil või pakendil viitab sellele, et selles tootes sisalduvaid patareid ei tohi tööea lõpus kasutusest kõrvaldada koos muude olmejäätmetega. Patareil olev keemiliste sümbolite Hg, Cd või Pb märgistus näitab, et patarei elavhõbeda-, kaadmiumi- või pliiisaldus on üle EÜ direktiivis 2006/66 nimetatud etalontaseme. Kui patareid ei visata nõuetekohaselt ära, võivad need ained kahjustada inimeste tervist või keskkonda.

Loodusvarade kaitsmiseks ja materjalide taaskasutamise soodustamiseks eraldage patareid muudest jäätmetest ning lõppkäideldge need kohaliku tasuta patareitagastussüsteemi kaudu.



#### **Selle toote õige lõppkäitlemine (Elektri- ja elektrooniliste seadmete jäätmed)**

#### **(Kehtib eraldi jäätmekogumissüsteemidega riikides)**

Selline märgistus tootel, tarvikutel või kirjanduses viitab sellele, et toodet ja selle elektroonilisi tarvikuid (nt laadijat, peakomplekti, USB-kaablit) ei tohi tööea lõpus kasutusest kõrvaldada koos teiste olmejäätmetega. Selleks et vältida jäätmekäitluse käigus keskkonna või inimeste tervise kahjustamist, eraldage need seadmed muud tüüpi jäätmetest ja suunake need vastutustundlikult ringlusse, et edendada materjalivarude jätkusuutlikku taaskasutust.

Kodukasutajad peavad võtma ühendust kas edasimüüjaga, kellelt nad toote ostsid, või kohaliku omavalitsusega, et saada lisateavet selle kohta, kuhu ja kuidas on võimalik viia seadmed keskkonnahoidlikuks taaskasutuseks.

Ärikasutajad peavad võtma ühendust tarnijaga ja kontrollima ostulepingu tingimusi. Seda toodet ja selle elektroonilisi tarvikuid ei tohi panna muude äritegevuses tekkivate jäätmete hulka.

Teavet Samsungi keskkonnavalaste kohustuste ja tootespetsiifiliste sätestatud kohustuste kohta, nagu REACH, WEEE, akud, vt järgmiselt aadressilt:

[www.samsung.com/ee/aboutsamsung/sustainability/environment/our-commitment/data/](http://www.samsung.com/ee/aboutsamsung/sustainability/environment/our-commitment/data/)

#### **KOMISJONI MÄÄRUS (EL) 2019/1782**

Välisasteallikate ökodisaini nõuded :

[www.samsung.com/global/ecodesign\\_component](http://www.samsung.com/global/ecodesign_component)









# SAUGOS INFORMACIJA

## SAUGOS ĮSPĖJIMAI

NENUIMKITE DANGTELIO (ARBA GALINĖS DALIES), KAD SUMAŽINTUMĖTE ELEKTROS SMŪGIO PAVOJŲ.

ĮRENGINYJE NĖRA DALIŲ, KURIŲ TECHNINĘ PRIEŽIŪRĄ GALI ATLIKTI NAUDOTOJAS. DĖL TECHNINĖS PRIEŽIŪROS DARBŲ KREIPKITĖS Į KVALIFIKUOTUS TECHNINĖS PRIEŽIŪROS SPECIALISTUS.

Toliau esančioje lentelėje paaiškinami simboliai, kurie gali būti ant jūsų „Samsung“ gaminio.

	<b>DĖMESIO</b> <b>ELEKTROS SMŪGIO</b> <b>PAVOJUS, NEATIDARYKITE</b>	
	Šis simbolis nurodo, kad viduje teka aukšta įtampa. Liestis su bet kokiomis vidinėmis gaminio dalimis yra pavojinga.	
	Šis simbolis nurodo, kad televizorius pristatomas kartu su svarbia medžiaga apie jo veikimą ir techninę priežiūrą.	
	Tai yra II klasės prietaisai. Šis simbolis rodo, kad prietaiso nebūtina įžeminti į saugų įžeminimo tinklą. Jei šio simbolio nėra ant gaminio su maitinimo laidu, gaminį BŪTINA prijungti prie patikimo apsauginio įžeminimo.	
	Kintamosios srovės įtampa. Šis simbolis nurodo, kad viduje teka aukštoji įtampa, jos vertė nurodyta prie AC simbolio.	
	Pastoviosios srovės įtampa. Šis simbolis nurodo, kad viduje teka aukštoji įtampa, jos vertė nurodyta prie DC simbolio.	
	Dėmesio. Vadovaukitės naudojimo instrukcijomis. Šis simbolis rodo, kad būtina vadovautis naudojimo instrukcijomis, susijusiomis su sauga.	

## ĮSPĖJIMAS

- Siekdami sumažinti gaisro arba elektros smūgio pavojų, saugokite šį įrenginį nuo lietaus arba drėgmės.

## DĖMESIO

- NORĖDAMI IŠVENGTI ELEKTROS SMŪGIO, PLATŲ KIŠTUKO KONTAKTŲ KIŠKITE Į PLAČIĄ LIZDO ANGĄ IR ĮSTUMKITE IKI GALO.
- Įrenginys visada turi būti prijungtas prie kintamosios srovės elektros lizdo naudojant apsauginę įžeminimo jungtį.
- Norint atjungti įrenginį nuo maitinimo tinklo, reikia ištraukti kištuką iš maitinimo tinklo lizdo, todėl maitinimo tinklo kištuką turi būti lengva naudoti.
- Saugokite, kad ant įrenginio neužlašėtų arba neužtikštų skysčio. Nedėkite ant įrenginio daiktų su skysčiais, pvz., vazų.
- Norėdami šį įrenginį išjungti, turite ištraukti maitinimo laido kištuką iš sieninio lizdo. Todėl maitinimo laido kištukas turi būti visada lengvai pasiekiamas.

# ATSARGUMO PRIEMONĖS

1. Įsitinkinkite, kad kintamosios srovės maitinimo šaltinis jūsų namuose atitinka energijos reikalavimus, nurodytus ant apatinėje gaminio pusėje esančio identifikavimo lipduko. Pastatykite gaminį horizontaliai ant tinkamo pagrindo (baldo), kad aplink būtų pakankamai vietos ventilacijai (7–10 cm). Patikrinkite, ar ventilacijos angos neuždengtos. Nedėkite įrenginio ant stiprintuvų arba kitos įrangos, kuri gali įkaisti. Šis įrenginys skirtas naudoti nuolat. Norėdami visiškai išjungti įrenginį, ištraukite kintamosios srovės laido kištuką iš sieninio elektros lizdo. Ištraukite maitinimo laido kištuką, jei planuojate įrenginio ilgą laiką nenaudoti.
2. Per perkūniją ištraukite kintamosios srovės laido kištuką iš sieninio elektros lizdo. Dėl žaibavimo padidėjusi įtampa gali įrenginį sugadinti.
3. Saugokite įrenginį nuo tiesioginių saulės spindulių ir kitų šilumos šaltinių. Dėl to gali perkaisti įrenginys ir sutrikti jo veikimas.
4. Saugokite gaminį nuo drėgmės (pvz., vazų) ir karščio pertekliaus (pvz., židinio) arba nuo įrangos, sukuriančios stiprius magnetinius ar elektrinius laukus. Atjunkite maitinimo laidą nuo kintamosios srovės šaltinio, jei įrenginys veikia netinkamai. Jūsų gaminys nėra skirtas pramoniniam naudojimui. Jis skirtas tik asmeniniam naudojimui. Galimas kondensacijos poveikis, jei gaminys buvo laikomas žemoje temperatūroje. Jei gabenote įrenginį žiemą, prieš naudodami palaukite maždaug 2 valandas, kol įrenginys išils iki kambario temperatūros.

5. Baterijose, naudojamose su šiuo gaminiu, yra cheminių medžiagų, kurios yra kenksmingos aplinkai. Neišmeskite baterijų kartu su kitomis mišriomis buitinėmis atliekomis. Nemeskite baterijų į ugnį. Nesukelkite trumpojo jungimo, neardykite ar neperkaitinkite baterijų.  
**DĖMESIO:** Jei baterija pakeičiama netinkamai, kyla sprogdimo pavojus. Naudokite tik tokias pačias arba atitinkamo tipo baterijas.

# TURINYS

<b>01</b>	<b>Komponentų patikrinimas</b>	<b>2</b>
<b>02</b>	<b>Gaminio apžvalga</b>	<b>3</b>
	Priekinis / viršutinis „Soundbar“ skydelis	3
	Apatinis „Soundbar“ skydelis	4
<b>03</b>	<b>Nuotolinio valdymo pulto naudojimas</b>	<b>5</b>
	Baterijų įdėjimas prieš pradėdant naudoti nuotolinio valdymo pultu (2 AAA tipo baterijos)	5
	Kaip naudoti nuotolinio valdymo pultu	5
	Paslėptų mygtukų naudojimas (mygtukai, turintys daugiau nei vieną funkciją)	9
	Skirtingų režimų garso efektų išvesties techniniai duomenys	9
	„Soundbar“ garsumo reguliavimas televizoriaus nuotolinio valdymo pultu	10
<b>04</b>	<b>„Soundbar“ prijungimas</b>	<b>11</b>
	Elektros šaltinio prijungimas	11
	„Soundbar“ prijungimas prie žemųjų dažnių garsiakalbio	12
	„SWA-9100S“ (parduodama atskirai) prijungimas prie „Soundbar“	15
<b>05</b>	<b>Laidinis prijungimas prie Televizoriaus</b>	<b>17</b>
	1 būdas. Prijungimas naudojant optinį kabelį	17
	2 būdas. Televizoriaus prijungimas naudojant HDMI kabelį	18
<b>06</b>	<b>Belaidis prisijungimas prie Televizoriaus</b>	<b>20</b>
	Prijungimas per „Bluetooth“	20



<b>07</b>	<b>Išorinio įrenginio prijungimas</b>	<b>22</b>
	1 būdas. Prijungimas naudojant optinį kabelį	22
	2 būdas. Prijungimas naudojant HDMI kabelį	23
<b>08</b>	<b>USB atminties įrenginio prijungimas</b>	<b>24</b>
<b>09</b>	<b>Mobiliojo įrenginio prijungimas</b>	<b>25</b>
	Prijungimas per „Bluetooth“	25
<b>10</b>	<b>Sienos laikiklio montavimas</b>	<b>29</b>
	Su įrengimu susijusios atsargumo priemonės	29
	Tvirtinimo prie sienos komponentai	29
<b>11</b>	<b>Programinės įrangos naujinimas</b>	<b>31</b>
	Kaip patikrinti programinės aparatinės įrangos versiją	31
	Atnaujinimo procedūra	32
	Jei nepasirodo „UPDATE“	32
<b>12</b>	<b>Trikčių šalinimas</b>	<b>33</b>
<b>13</b>	<b>Licencija</b>	<b>35</b>
<b>14</b>	<b>Atvirosios programinės įrangos licencijos pranešimas</b>	<b>36</b>
<b>15</b>	<b>Svarbi pastaba apie techninę priežiūrą</b>	<b>36</b>
<b>16</b>	<b>Techniniai duomenys ir vadovas</b>	<b>37</b>
	Specifikacijos	37

# 01 KOMPONENTŲ PATIKRINIMAS

			
„Soundbar“ pagrindinis įrenginys	Žemųjų dažnių garsiakalbis	Nuotolinio valdymo pultas / Maitinimo elementai	
			
Maitinimo laidas (Žemųjų dažnių garsiakalbis, „Soundbar“)	Kintamosios / nuolatinės srovės adapteris („Soundbar“)	Optinis kabelis	
			
Tvirtinimo prie sienos kreipklis	Laikiklio varžtas	Varžtas (M4 x L10)	Sieninis laikiklis

- Daugiau informacijos apie energijos tiekimą ir sąnaudas žr. prie gaminio pritvirtintoje etiketėje. (Etiketė: „Soundbar“ pagrindinio įrenginio apačia)
- Norėdami įsigyti papildomų komponentų ar laidų, kreipkitės į „Samsung“ techninės priežiūros arba „Samsung“ klientų aptarnavimo centrą.
- Atsižvelgiant į regioną kintamosios srovės maitinimo kištuko išvaizda gali skirtis arba kištukas gali būti integruotas kintamosios ir nuolatinės srovės adapterio viduje.
- Priedų išvaizda gali šiek tiek skirtis nuo parodytųjų paveikslėlyje.
- Dizainas ir specifikacijos gali būti keičiami be išankstinio įspėjimo.

# 02 GAMINIO APŽVALGA

## Priekinis / viršutinis „Soundbar“ skydelis

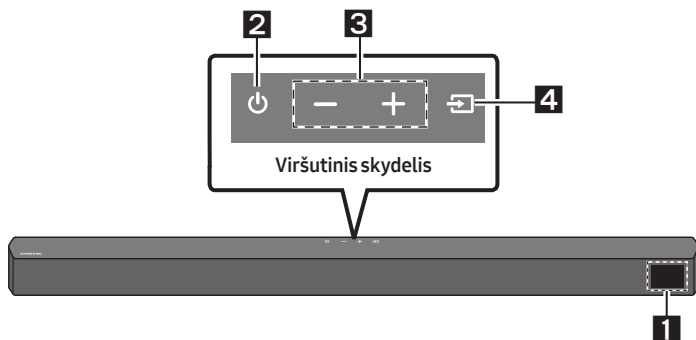

<b>1</b>	<b>Ekranas</b> Rodoma gaminio būseną ir dabartinis režimas.												
<b>2</b>	<b>⏻ (Maitinimo) mygtukas</b> Įjungiamas arba išjungiamas maitinimas. <ul style="list-style-type: none"><li>• <b>Funkcija „Auto Power Down“</b> Įrenginys automatiškai išjungiamas toliau nurodytais atvejais.<ul style="list-style-type: none"><li>– <b>D.IN / HDMI / BT / USB</b> režimas; jei garso signalo nėra 20 minutes.</li></ul></li></ul>												
<b>3</b>	<b>– + (Garsumo) mygtukas</b> Reguliuojamas garsumas. <ul style="list-style-type: none"><li>• Reguliuojant garsumo lygį rodomas „Soundbar“ priekiniame ekrane.</li></ul>												
<b>4</b>	<b>↔ (Šaltinio) mygtukas</b> Pasirenkamas šaltinio įvesties režimas. <table border="1"><thead><tr><th>Įvesties režimas</th><th>Ekranas</th></tr></thead><tbody><tr><td>Optinė skaitmeninė išvestis</td><td>D.IN</td></tr><tr><td>ARC (HDMI OUT) įvestis</td><td>D.IN → TV ARC (Automatinis konvertavimas)</td></tr><tr><td>HDMI įvestis</td><td>HDMI</td></tr><tr><td>BLUETOOTH režimas</td><td>BT</td></tr><tr><td>USB režimas</td><td>USB</td></tr></tbody></table> <ul style="list-style-type: none"><li>• Jei norite įjungti režimą <b>BT PAIRING</b>, šaltinį perjunkite į režimą <b>BT</b>, tada paspauskite ir ilgiau nei 5 sek. palaikykite <b>↔ (Šaltinio) mygtuką</b>.</li></ul>	Įvesties režimas	Ekranas	Optinė skaitmeninė išvestis	D.IN	ARC (HDMI OUT) įvestis	D.IN → TV ARC (Automatinis konvertavimas)	HDMI įvestis	HDMI	BLUETOOTH režimas	BT	USB režimas	USB
Įvesties režimas	Ekranas												
Optinė skaitmeninė išvestis	D.IN												
ARC (HDMI OUT) įvestis	D.IN → TV ARC (Automatinis konvertavimas)												
HDMI įvestis	HDMI												
BLUETOOTH režimas	BT												
USB režimas	USB												

- Prijungus kintamosios srovės laidą, maitinimo mygtukas pradės veikti po 4–6 sek.
- Kai įjungsite įrenginį, praeis maždaug 4–5 sek., kol bus pradėtas atkurti garas.
- Jei norite mėgautis tik „Soundbar“ garsiakalbio atkuriamu garsu, turite išjungti TV garsiakalbius įjėję į TV garso nustatymo meniu. Žr. savininko vadovą, gautą su savo televizoriumi.

## Apatinis „Soundbar“ skydelis

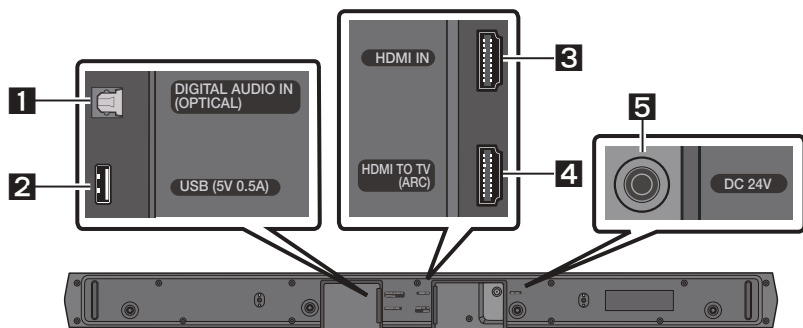

<b>1</b>	<b>DIGITAL AUDIO IN (OPTICAL)</b> Skirta prijungti prie išorinio įrenginio skaitmeninės (optinės) išvesties.
<b>2</b>	<b>USB (5V 0.5A)</b> Skirta USB įrenginiu prijungti norint leisti muzikos failus iš USB įrenginio per „Soundbar“.
<b>3</b>	<b>HDMI IN</b> Priimami skaitmeninio vaizdo ir garso signalai tuo pačiu metu, naudojant HDMI kabelį. Skirta prijungti prie išorinio įrenginio HDMI išvesties.
<b>4</b>	<b>HDMI TO TV (ARC)</b> Skirta prijungti prie HDMI (ARC) lizdo televizoriuje.
<b>5</b>	<b>DC 24V (Maitinimo šaltinio įvadas)</b> Skirta kintamosios / nuolatinės srovės adapteriui prijungti.

- Norėdami išjungti kintamosios arba nuolatinės srovės maitinimo adapterio maitinimo laidą iš sieninio elektros lizdo, ištraukite kištuką. Netraukite už laido.
- Nejunkite šio įrenginio arba kitų komponentų prie kintamosios srovės elektros lizdo, kol nebus prijungti visi komponentai.

# 03 NUOTOLINIO VALDYMO PULTO NAUDOJIMAS



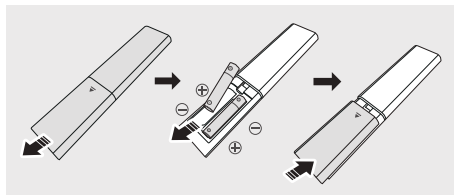

## Baterijų įdėjimas prieš pradėdant naudoti nuotolinio valdymo pultu (2 AAA tipo baterijos)



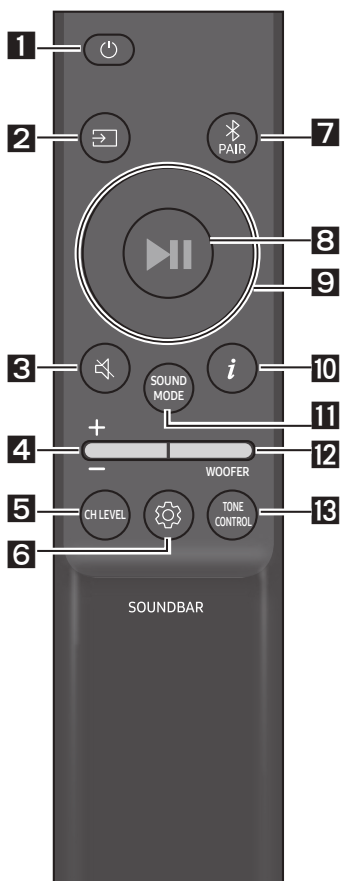



Pastumkite galinį dangtelį rodyklės kryptimi, kol jis visiškai nusiims. 2 AAA baterijas (1,5 V) įdėkite teisingai pasirinkdami poliškumo kryptį. Pastumkite galinį dangtelį atgal į vietą.

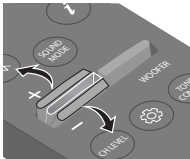
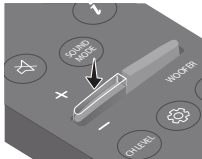





## Kaip naudotis nuotolinio valdymo pultu



<b>1</b>	 <b>Maitinimas</b>	Įjungia ir išjungia „Soundbar“ garsiakalbį.
<b>2</b>	 <b>Šaltinio</b>	Paspauskite norėdami pasirinkti prie „Soundbar“ prijungtą šaltinį.
<b>3</b>	 <b>Nutildymas</b>	Jei norite nutildyti garsą, paspauskite mygtuką  ( <b>Nutildymas</b> ). Paspaudę jį dar kartą, garsą įjungsite.
<b>4</b>	 <b>Garsumo</b>	  Paspaudę mygtuką aukštyn arba žemyn pakoreguosite garsumą. <ul style="list-style-type: none"><li>• <b>Nutildymas</b> Jei norite nutildyti garsą, paspauskite mygtuką <b>Garsumo</b>. Paspaudę jį dar kartą, garsą įjungsite.</li></ul>

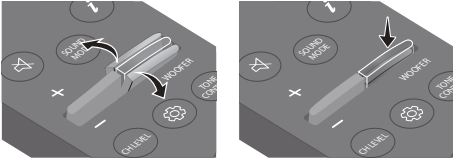

<p><b>5</b></p>	 <p><b>CH LEVEL</b></p>	<p>Paspaudę mygtuką galite reguliuoti kiekvieno garsiakalbio garsumą.</p> <ul style="list-style-type: none"> <li>• Paspauskite mygtuką ir pasirinkite <b>VIRTUAL CENTER LEVEL</b> ir tada sureguliuokite garsumo lygį nuo -6 iki +6 mygtukais <b>Aukštyn / Žemyn</b>.</li> <li>• Prijungus galinius garsiakalbius (parduodamus atskirai), galima nustatyti <b>REAR LEVEL</b>. Mygtukais <b>Aukštyn / Žemyn</b> sureguliuokite <b>REAR LEVEL</b> garsumo lygį nuo -6 iki +6.</li> </ul>
<p><b>6</b></p>	 <p><b>Garso valdymas</b></p>	<p>Paspaudę mygtuką galite nustatyti garso funkciją. Pageidaujamus nustatymus galima reguliuoti naudojant mygtukus <b>Aukštyn / Žemyn</b>.</p> <p><b>AUDIO SYNC → NIGHT MODE ON/OFF → VOICE ENHANCE ON/OFF</b></p> <ul style="list-style-type: none"> <li>- <b>AUDIO SYNC</b> Jei vaizdas televizoriuje ir „Soundbar“ garsas nėra sinchronizuoti, paspauskite mygtuką  (<b>Garso valdymas</b>) ir pasirinkite <b>AUDIO SYNC</b>, tada garso delsą nustatykite tarp 0-300 ms naudodami mygtukus <b>Aukštyn / Žemyn</b>. (Nepasiekama naudojant <b>USB</b> arba <b>BT</b> režimą.)</li> <li>- <b>NIGHT MODE ON/OFF</b> Šis režimas optimizuotas norint televizorių žiūrėti naktį nustatymus pritaikius taip, kad garsas būtų priltildytas, bet dialogai išliktų aiškūs.</li> <li>- <b>VOICE ENHANCE ON/OFF</b> Šiuo režimu lengviau išgirsti sakytinius dialogus filmuose ir televizijos laidose.</li> <li>• <b>NIGHT MODE</b> ir <b>VOICE ENHANCE</b> garso funkciją galima <b>ON/OFF</b> mygtukais <b>Aukštyn / Žemyn</b>.</li> <li>• Paspauskite ir maždaug 5 sek. laikykite nuspaudę mygtuką  (<b>Garso valdymas</b>), jei norite reguliuoti kiekvienos dažnio juostos garsą. Naudojant <b>Kairėn / Dešinėn</b> mygtukus galima rinktis 150 Hz, 300 Hz, 600 Hz, 1,2 kHz, 2,5 kHz, 5 kHz, ir 10 kHz juostas ir nustatyti kiekvienos iš jų nuostatą nuo -6 iki +6 (naudojant <b>Aukštyn / Žemyn</b> mygtukus). (Įsitikinkite, kad garso režimas nustatytas kaip <b>STANDARD</b>.)</li> </ul>
<p><b>7</b></p>	 <p><b>Bluetooth PAIR</b></p>	<p>„Soundbar“ įrenginyje įjunkite „Bluetooth“ susiejimo režimą. Paspauskite mygtuką  <b>PAIR</b> ir palaukite, kol ekrane <b>BT PAIRING</b> bus prisijungta prie naujo „Bluetooth“ įrenginio.</p>
<p><b>8</b></p>	 <p><b>Leisti / Pristabdyti</b></p>	<p>Paspausdami mygtuką galite leisti arba pristabdyti muziką.</p>

<p><b>9</b></p>	 <p>Aukštyn / Žemyn / Kairėn / Dešinėn</p>	 <p>Paspaudę pažymėtas sritis pasirinkite Aukštyn / Žemyn / Kairėn / Dešinėn.</p> <p>Paspaudę mygtuką Aukštyn / Žemyn / Kairėn / Dešinėn pasirinkite arba nustatykite funkcijas.</p> <ul style="list-style-type: none"> <li>• <b>Kartojimas</b> Jei veikiant <b>USB</b> režimui norite naudoti kartojimo funkciją, paspauskite mygtuką <b>Aukštyn</b>.</li> <li>• <b>Muzikos perjungimas</b> Jei norite pasirinkti kitą muzikos failą, paspauskite mygtuką <b>Dešinėn</b>. Jei norite pasirinkti kitą muzikos failą, paspauskite mygtuką <b>Kairėn</b>.</li> <li>• <b>ID SET</b> Paspauskite ir 5 sek. palaikykite nuspaustą mygtuką <b>Aukštyn</b>, kad būtų atliktas <b>ID SET</b> (jungiantis prie belaidžio žemų dažnių garsiakalbio arba belaidžių galinių garsiakalbių).</li> </ul>
<p><b>10</b></p>	 <p>Informacija</p>	<p>Paspaudus šį mygtuką, rodoma informacija skiriasi priklausomai nuo modelio. (Žr. 7 psl.)</p>

<p><b>11</b></p>	<p> <b>SOUND MODE</b></p>	<p>Paspaudę mygtuką galite pasirinkti norimą garso režimą.</p> <p><b>SURROUND SOUND → BASS BOOST → GAME → ADAPTIVE → DTS VIRTUAL:X → STANDARD</b></p> <ul style="list-style-type: none"> <li>– <b>SURROUND SOUND</b> Sukuriamas platesnis nei standartinis laukas.</li> <li>– <b>BASS BOOST</b> Garso lauko režimas, kuriame išryšklinamas žemų dažnių garsas.</li> <li>– <b>GAME</b> Sukuriamas stereoskopinio garso efektas, kad galėtumėte pasinerti į žaidimų pasaulį.</li> <li>– <b>ADAPTIVE</b> Realiuoju laiku analizuojamas turinys ir pagal turinio charakteristikas automatiškai sukuriamas optimalus garso laukas.</li> <li>– <b>DTS VIRTUAL:X</b> Įtraukiantis 3D garsas iš bet kokio turinio.</li> <li>– <b>STANDARD</b> Atkuriamas originalus garsas.</li> </ul> <ul style="list-style-type: none"> <li>• <b>DRC (Dynamic Range Control)</b> Leidžia pritaikyti dinaminio diapazono valdymą „Dolby Digital“ takeliams. Norėdami įjungti ar išjungti dinaminio diapazono valdymą (angl. Dynamic Range Control, DRC), paspauskite ir ilgiau nei 5 sekundes palaikykite mygtuką <b>SOUND MODE</b>, kai „Soundbar“ bus išjungtas. Įjungus DRC, stiprus garsas sumažinamas. (Garsas gali būti iškraipytas.)</li> <li>• <b>Bluetooth Power</b> Ši funkcija automatiškai įjungia „Soundbar“ garsiakalbį, kai gauna ryšio užklausą iš anksčiau prijungto televizoriaus arba „Bluetooth“ įrenginio. Šis nustatymas pagal numatytuosius nustatymus yra įjungtas. <ul style="list-style-type: none"> <li>– Paspauskite ir palaikykite mygtuką <b>SOUND MODE</b> ilgiau nei 5 sekundes, kad išjungtumėte „Bluetooth Power“ funkciją.</li> </ul> </li> </ul>
<p><b>12</b></p>	<p> <b>WOOFER</b></p> <p><b>WOOFER (ŽEMI DAŽNIAI) LYGIŲ</b></p>	<p></p> <p>Paspauskite mygtuką aukštyn arba žemyn ir koreguokite žemųjų dažnių garsiakalbio (žemojo dažnio) lygį iki –12 arba nuo –6 iki 6. Paspauskite mygtuką, jei norite nustatyti žemųjų dažnių garsiakalbio (žemojo dažnio) „0“ (numatytą) garsumo lygį.</p>
<p><b>13</b></p>	<p> <b>TONE CONTROL</b></p>	<p>Paspaudę mygtuką galite reguliuoti aukštų garso tonų arba žemų dažnių garso garsumą.</p> <ul style="list-style-type: none"> <li>• Paspauskite mygtuką ir pasirinkite <b>TREBLE</b> arba <b>BASS</b> ir tada sureguliuokite garsumo lygį nuo –6 iki +6 mygtukais <b>Aukštyn / Žemyn</b>.</li> </ul>



## Paslėptų mygtukų naudojimas (mygtukai, turintys daugiau nei vieną funkciją)

Paslėptas mygtukas		Puslapio numeris
Nuotolinio valdymo pulto mygtukas	Funkcija	
WOOFER (Aukštyn)	TV nuotolinio valdymo pultas Ijungta / Išjungta (budėjimo režimas)	14 puslapis
Kairėn	Televizoriaus automatinio prijungimo įjungimas/išjungimas (parengtas BT)	25 puslapis
Aukštyn	ID SET	11 puslapis
 (Garso valdymas)	7 juostų EQ	10 puslapis
SOUND MODE	DRC ON/OFF (budėjimo režimas)	12 puslapis
	Bluetooth Power	12 puslapis
 PAIR	„Bluetooth“ daugialypio ryšio įjungimas / išjungimas (budėjimo režimas)	32 puslapis

## Skirtingų režimų garso efektų išvesties techniniai duomenys

Efektas		Įvestis	Išvestis	
			Be belaidžio galinių garsiakalbių rinkinio	Su belaidžiu galinių garsiakalbių rinkiniu
 <b>SOUND MODE</b>	SURROUND SOUND	2.0 kan	2.1 kan	4.1 kan
		5.1 kan	2.1 kan	4.1 kan
	BASS BOOST	2.0 kan	2.1 kan	4.1 kan
		5.1 kan	2.1 kan	4.1 kan
	GAME	2.0 kan	2.1 kan	4.1 kan
		5.1 kan	2.1 kan	4.1 kan
	ADAPTIVE	2.0 kan	2.1 kan	4.1 kan
		5.1 kan	2.1 kan	4.1 kan
	DTS VIRTUAL:X	2.0 kan	2.1 kan	4.1 kan
		5.1 kan	2.1 kan	4.1 kan
	STANDARD	2.0 kan	2.1 kan	2.1 kan
		5.1 kan	2.1 kan	2.1 kan

- „Samsung“ belaidis galinių garsiakalbių rinkinys įsigijamas atskirai. Jei norite įsigyti rinkinį, kreipkitės į parduovą, iš kurio įsigijote „Soundbar“ garsiakalbį.







# „Soundbar“ garsumo reguliavimas televizoriaus nuotolinio valdymo pultu

„Soundbar“ garsumą reguliuokite naudodami televizoriaus nuotolinio valdymo pultą.

- Ši funkcija gali būti naudojama tik su IR spindulių nuotolinio valdymo pultais. „Bluetooth“ nuotolinio valdymo pultai (nuotolinio valdymo pultai, kuriems reikalingas susiejimas) nepalaikomi.
- Televizoriaus garsiakalbius nustatykite į **Išor. garsiakalbis**, kad pasinaudotumėte šia funkcija.
- Šią funkciją palaikantys gamintojai:  
„Samsung“, „VIZIO“, „LG“, „Sony“, „Sharp“, „PHILIPS“, „PANASONIC“, „TOSHIBA“, „Hisense“, „RCA“

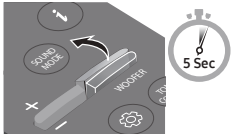
1. Išjunkite „Soundbar“.
2. Palaikykite paspaudę mygtuką **WOOFER** 5 sekundes.

Kiekvieną kartą, kai laikote paspaudę mygtuką **WOOFER** 5 sekundes, režimas keičiamas tokia seka: „**OFF-TV REMOTE**“ (numatytasis režimas), „**SAMSUNG-TV REMOTE**“, „**ALL-TV REMOTE**“.

Nuotolinio valdymo pulto mygtukas	Ekranas	Būsena
	<p>(Numatytasis režimas)</p> 	Išjungia televizoriaus nuotolinio valdymo pultą.
		Įjungia „Samsung“ televizoriaus IR spindulių nuotolinio valdymo pultą.
		Įjungia trečiųjų šalių televizorių IR spindulių nuotolinio valdymo pultus.

# 04 „SOUNDBAR“ PRIJUNGIMAS

## Elektros šaltinio prijungimas

Naudodamiesi maitinimo komponentais, prijunkite žemųjų dažnių garsiakalbį ir „Soundbar“ prie elektros lizdo toliau nurodyta tvarka:

1. Prijunkite maitinimo laidą prie žemųjų dažnių garsiakalbio.
2. Prijunkite maitinimo išvado laidą prie maitinimo adapterio, tada prie „Soundbar“ garsiakalbio.
3. Įjunkite maitinimo laidą į sieninę rozetę.

Žr. toliau pateikiamą iliustraciją.

- Jei reikia daugiau informacijos apie reikalingą elektros maitinimo šaltinį ir energijos sąnaudas, žr. prie gaminio priklijuotą etiketę. (Etiketė: „Soundbar“ pagrindinio įrenginio apačia)

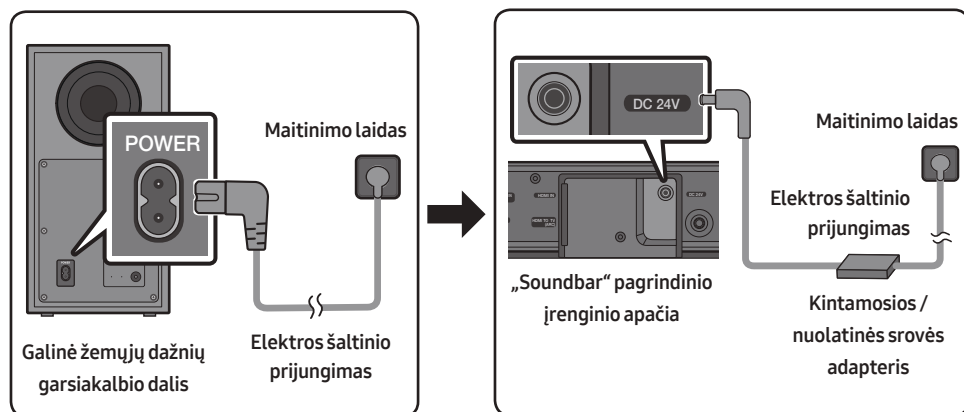

- Įsitikinkite, kad kintamosios / nuolatinės srovės adapteris padėtas ant stalo arba grindų. Jei kintamosios / nuolatinės srovės adapteris kabės, o kintamosios srovės laido įvadas bus pakreiptas į viršų, į adapterį gali patekti vandens arba kitų pašalinių medžiagų ir gali sutrikti adapterio veikimas.

# „Soundbar“ prijungimas prie žemųjų dažnių garsiakalbio



Prijungę žemųjų dažnių garsiakalbį galite mėgautis sodriais žemųjų dažnių garsais.

## Automatinis žemųjų dažnių garsiakalbio ir „Soundbar“ sujungimas

Kai prijungę maitinimo laidus prie „Soundbar“ ir žemųjų dažnių garsiakalbio įjungiame maitinimą, žemųjų dažnių garsiakalbis automatiškai prijungiamas prie „Soundbar“.

- Kai bus baigtas automatinis susiejimas, žemųjų dažnių garsiakalbio galinėje dalyje įsijungs mėlynas indikatorius.

## LED indikatorių lempučių galinėje žemųjų dažnių garsiakalbio dalyje

LED	Būsena	Aprašas	Sprendimas
	Dega	Sėkmingai prisijungta (įprastas veikimas)	-
	Mirksi	Ryšys atkuriamas	Patikrinkite, ar maitinimo laidas tinkamai prijungtas prie pagrindinio „Soundbar“ įrenginio, arba palaukite apie 5 min. Jei ir toliau mirksi, pabandykite žemųjų dažnių garsiakalbį prijungti rankiniu būdu. Žr. 17 psl.
	Dega	Budėjimo režimas („Soundbar“ pagrindinis įrenginys išjungtas)	Patikrinkite, ar maitinimo laidas tinkamai prijungtas prie pagrindinio „Soundbar“ įrenginio.
		Nepavyko prisijungti	Prijunkite dar kartą. Žr. 17 psl. pateikiamas rankinio prijungimo instrukcijas.
	Mirksi	Gedimas	Žr. vadove pateikiamą „Samsung“ techninės priežiūros centro kontaktinę informaciją

## Žemųjų dažnių garsiakalbio prijungimas rankiniu būdu, jei nepavyksta prijungti automatiškai

### Prieš atliekant toliau aprašytą prijungimo rankiniu būdu procedūrą

- Patikrinkite, ar tinkamai prijungti „Soundbar“ ir žemųjų dažnių garsiakalbio maitinimo laidai.
  - Įsitinkinkite, ar „Soundbar“ įjungtas.
1. Paspauskite ir bent 5 sekundes palaikykite galinėje žemųjų dažnių garsiakalbio dalyje esantį **ID SET**.
    - Žemųjų dažnių garsiakalbio galinėje dalyje esantis raudonas indikatorius išsijungia ir pradeda mirksėti mėlynas indikatorius.

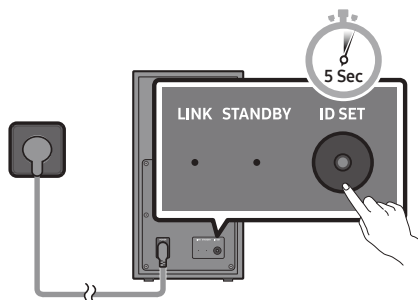

Galinė žemųjų dažnių garsiakalbio dalis

2. Paspauskite ir ne trumpiau nei 5 sekundes palaikykite nuspaudę nuotolinio valdymo pulto mygtuką **Aukštyn**.
  - Kurį laiką „Soundbar“ ekrane bus rodomas pranešimas **ID SET**, kuris vėliau išnyks.
  - „Soundbar“ įsijungs automatiškai, kai bus baigta **ID SET** operacija.

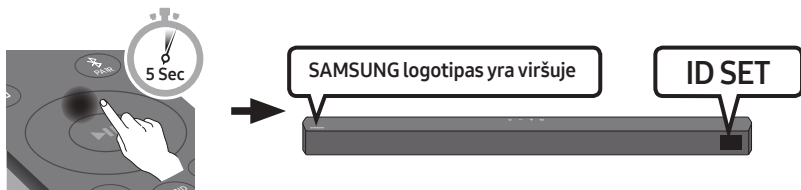

3. Patikrinkite, ar LINK LED indikatorius nepertraukiamai šviečia mėlyna spalva (tai reiškia, jog įrenginiai prijungti).

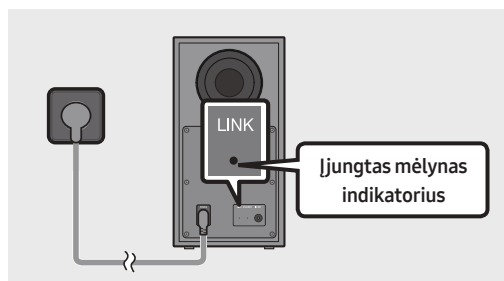

Sujungus „Soundbar“ ir belaidį žemųjų dažnių garsiakalbį, LINK LED indikatorius nustoja mirksėti ir ima nepertraukiamai šviesti mėlyna spalva.

## **PASTABOS**

- Nejunkite šio gaminio ar televizoriaus maitinimo laidą į sieninį elektros lizdą, kol nėra sujungti visi komponentai.
- Prieš perkeldami į kitą vietą arba montuodami šį gaminį, būtinai išjunkite maitinimą ir atjunkite maitinimo laidą.
- Jei pagrindinis įrenginys yra išjungtas, belaidis žemųjų dažnių garsiakalbis persijungs į budėjimo režimą, o įrenginio gale kelis kartus sumirksėjęs mėlynas STANDBY režimo LED indikatorius pradės šviesti raudonai.
- Netoli „Soundbar“ garsiakalbio veikiant įrenginiui, kuris naudoja tokius pačius dažnius (5,8 GHz), kaip ir „Soundbar“ garsiakalbis, gali trūkinėti garsas.
- Maksimalus pagrindinio įrenginio belaidžio ryšio signalo perdavimo atstumas yra apie 10 metrų, tačiau jis gali skirtis priklausomai nuo naudojimo aplinkos. Jei tarp pagrindinio įrenginio ir belaidžio žemųjų dažnių garsiakalbio yra plieno, betono arba metalo siena, sistema gali visai neveikti, nes belaidžio ryšio signalas negali prasiskverbti per metalą.

## **ATSARGUMO PRIEMONĖS**

- Belaidžio ryšio priėmimo antenos įmontuotos į belaidį žemųjų dažnių garsiakalbį. Saugokite įrenginius nuo vandens ir drėgmės.
- Tam, kad garsas būtų optimalus, įsitikinkite, kad prie belaidžio žemųjų dažnių garsiakalbio ir belaidžio ryšio imtuvo modulio (parduodamas atskirai) nėra jokių kliūčių.

## „SWA-9100S“ (parduodama atskirai) prijungimas prie „Soundbar“

Prie „Soundbar“ garsiakalbio prijungę „Samsung“ belaidžių galinių garsiakalbių komplektą („SWA-9100S“ – parduodamas atskirai), garsą išplėsite iki tikro belaidžio garso.

### 1. Prijunkite belaidį imtuvo modulį prie 2 erdviųjų garsiakalbių.

- Prijungdami garsiakalbio kabelį, prie garsiakalbio prijunkite kelių šerdžių laidą.

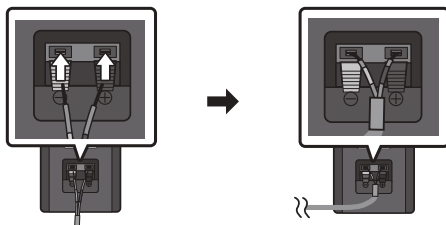

- Garsiakalbio laidai paženklinti atitinkama spalva.

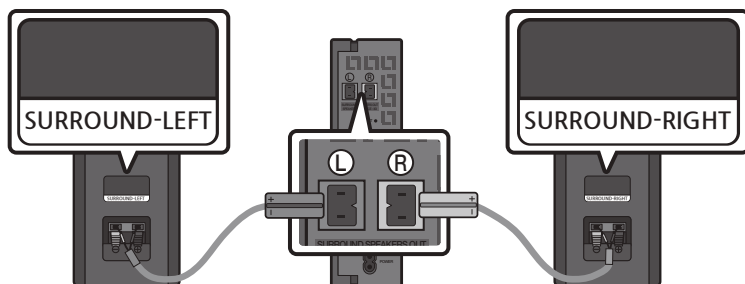

### 2. Prijungę belaidį imtuvo modulį prie elektros lizdo, patikrinkite jo parengties būseną.

- Mirksi belaidžio ryšio imtuvo modulio LED indikatorius lemputė LINK (mėlyna LED lemputė). Jei LED nemirksi, rašiklio galiuku paspauskite mygtuką **ID SET**, esantį galinėje belaidžio imtuvo modulio pusėje, ir palaikykite nuspaudę apie 5–6 sek., kol LED indikatorius LINK lemputė ims mirksėti (mėlyna spalva). Daugiau informacijos apie LED indikatorių ieškokite SWA-9100S naudotojo vadove.

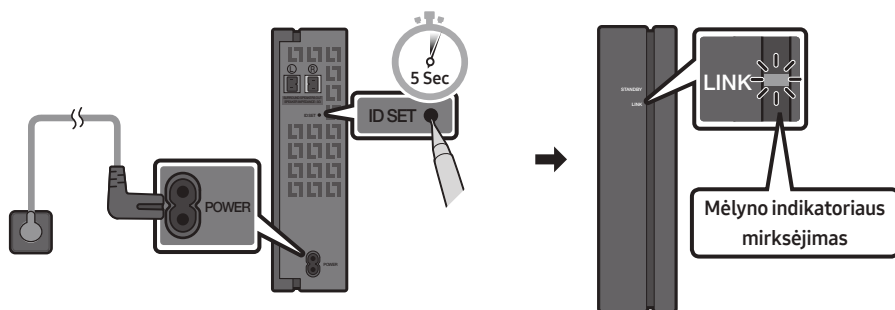

3. Paspauskite ir ne trumpiau nei 5 sekundes palaikykite nuspaudę nuotolinio valdymo pulto mygtuką **Aukštyn**.
- Kurį laiką „Soundbar“ ekrane bus rodomas pranešimas **ID SET**, kuris vėliau išnyks.
  - „Soundbar“ įsijungs automatiškai, kai bus baigta **ID SET** operacija.

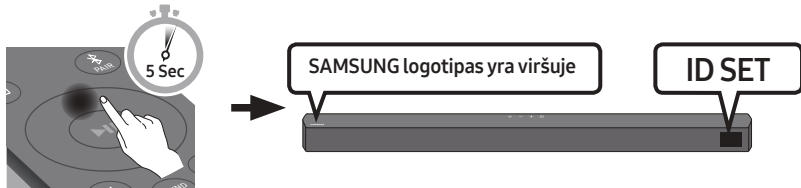

**⚠ DĖMESIO**

- Kai „Soundbar“ atkuria muziką jo jungimo prie „SWA-9100S“ metu, baigiant prijungti iš žemųjų dažnių garsiakalbio gali skliti trūkčiojantis garsas.
4. Patikrinkite, ar LINK LED indikatorius nepertraukiamai šviečia mėlyna spalva (tai reiškia, jog įrenginiai prijungti).

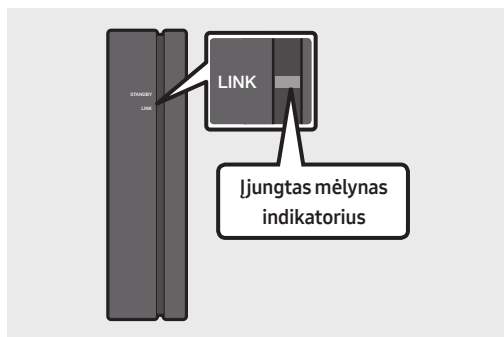

Sujungus „Soundbar“ ir belaidį imtuvo modulį, LINK LED indikatorius nustoja mirksėti ir nepertraukiamai šviečia mėlyna spalva.

5. Jei „SWA-9100S“ nėra prijungtas, pakartokite procedūrą nuo 2 veiksmo.



# 05 LAIDINIS PRIJUNGIMAS PRIE TELEVIZORIAUS

Televizoriaus garsą leiskite per „Soundbar“ naudodami laidinę ar belaidę jungtį.

- Kai „Soundbar“ prijungiamas prie pasirinkto „Samsung“ televizoriaus, „Soundbar“ galima valdyti televizoriaus nuotolinio valdymo pultu.
  - Ši funkcija veikia 2017 m. ir naujesnės laidos „Samsung Smart TV“ televizoriuose, kurie palaiko „Bluetooth“, prijungiant „Soundbar“ prie televizoriaus optiniu laidu.
  - Ši funkcija leidžia televizoriaus meniu reguliuoti garso lauką ir įvairius nustatymus, garsumą bei garsą nutildyti.

## 1 būdas. Prijungimas naudojant optinį kabelį

### Patikrinimas prieš prijungimą

- Kai yra prijungtas ir HDMI ir optinis laidas, pirmas priimamas HDMI signalas.
- Jei naudojate optinį laidą kurio gnybtai yra uždengti, nepamirškite jų nuimti.

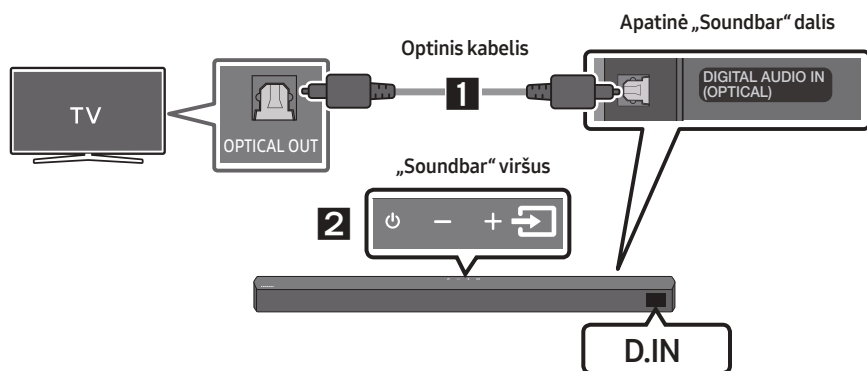



1. Sujunkite „Soundbar“ garsiakalbio lizdą **DIGITAL AUDIO IN (OPTICAL)** su televizoriaus lizdu **OPTICAL OUT** skaitmeniniu optiniu kabeliu.
2. Viršutiniame skydelyje arba nuotolinio valdymo pulte paspauskite mygtuką  (**Šaltinio**), tada pasirinkite režimą **D.IN**.

## 2 būdas. Televizoriaus prijungimas naudojant HDMI kabelį

### ⚠ DĖMESIO

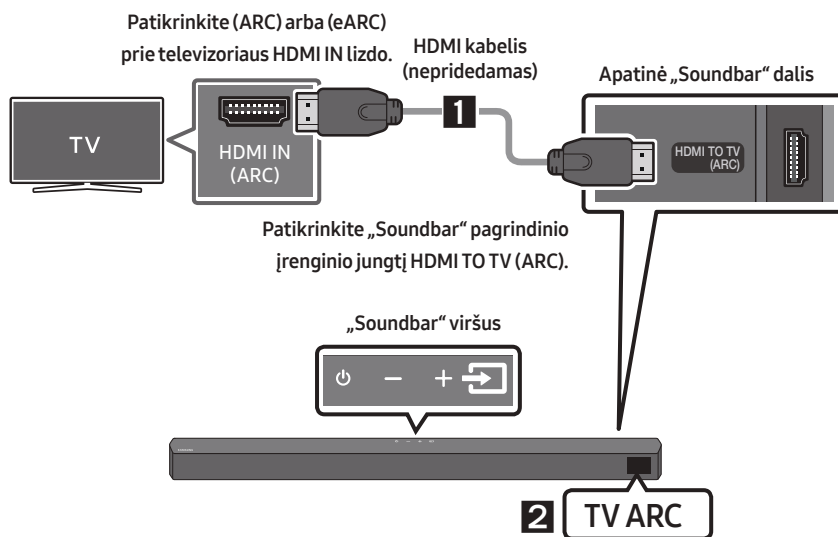
- Kai yra prijungtas ir HDMI, ir optinis laidas, pirmas priimamas HDMI signalas.
- Jei HDMI laidu sujungiate televizorių ir „Soundbar“,junkite prie jungčių, kurios pažymėtos ARC. Kitu atveju televizoriaus garsas gali neveikti.
- Rekomenduojama naudoti kabelį „High-Speed HDMI Cable with Ethernet“.



1. Įjungę „Soundbar“ ir televizorių prijunkite HDMI kabelį (nepridedamas), kaip parodyta paveikslėlyje.
2. „Soundbar“ pagrindinio įrenginio ekrane lange rodoma **TV ARC**, o per „Soundbar“ leidžiamas televizoriaus garsas.
  - Jei televizoriaus garso nesigirdi, nuotolinio valdymo pulte arba „Soundbar“ viršuje paspauskite mygtuką  (**Šaltinio**), kad perjungtumėte **D.IN** režimą. Ekrane paėliui rodoma **D.IN** ir **TV ARC**, tada pasigirsta televizoriaus garsas.
  - Jei „Soundbar“ pagrindinio įrenginio ekrane lange nepasirodo **TV ARC**, patikrinkite, ar HDMI kabelis (nepridedamas) prijungtas prie tinkamo lizdo.
  - Naudodami garsumo reguliavimo mygtukus televizoriaus nuotolinio valdymo pulte pakeiskite „Soundbar“ garsumo lygį.

## PASTABOS

- HDMI yra sąsaja, leidžianti perduoti vaizdo ir garso duomenis skaitmeniniu būdu naudojant tik vieną jungtį.
- Jei televizoriuje yra ARC prievadas, prijunkite HDMI kabelį prie HDMI IN (ARC) prievado.
- Jei įmanoma, rekomenduojame naudoti bešerdį HDMI kabelį. Naudojant šerdinį HDMI kabelį, jis turėtų būti mažesnio nei 14 mm skersmens.
- Ši funkcija negalima, jei pasirinktas HDMI kabelis nepalaiko ARC.
- Kai transliuojami signalai yra „Dolby Digital“, o skaitmeninės išvesties garso formato nustatymas jūsų televizoriuje yra PCM, rekomenduojama pakeisti šį nustatymą į „Dolby Digital“. Kai nustatymas pakeistas, galite mėgautis geresne garso kokybe. (Televizoriaus meniu terminai „Dolby Digital“ ir PCM gali būti pavadinti skirtingai – tai priklauso nuo televizoriaus gamintojo.)

# 06 BELAIDIS PRISIJUNGIMAS PRIE TELEVIZORIAUS

## Prijungimas per „Bluetooth“

Prijungę televizorių per „Bluetooth“ stereogarsu galite mėgautis be jokios laidų raizgalynės.

- Vienu metu galima prijungti tik vieną televizorių.

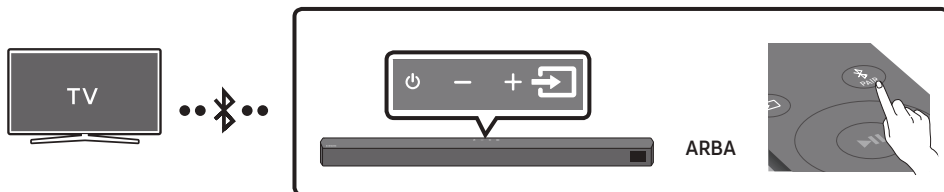

### Prijungimas pirmą kartą

1. Paspauskite nuotolinio valdymo pulto mygtuką **PAIR** ir įjunkite režimą **BT PAIRING**.  
**(ARBA)** a. Viršutiniame skydelyje paspauskite mygtuką (**Šaltinio**), tada pasirinkite **BT**. **BT** automatiškai per kelias sekundes pasikeičia į **BT PAIRING**, arba į **BT READY**, jei yra ryšio įrašas.  
b. Kai pasirodo **BT READY**, „Soundbar“ viršutiniame skydelyje paspauskite ir ilgiau nei 5 sek. palaikykite mygtuką (**Šaltinio**), kad būtų parodyta **BT PAIRING**.
2. Televizoriuje įjunkite „Bluetooth“ režimą. (Daugiau informacijos pateikiama televizoriaus vadove.)
3. Televizoriaus ekrane rodomame sąrašė pasirinkite **[AV] Soundbar B5-Series**.  
Televizoriaus „Bluetooth“ įrenginių sąrašė pasiekiamas „Soundbar“ žymimas **Needs pairing** arba **Paired**. Jei norite prisijungti prie „Soundbar“, pasirinkite pranešimą ir užmegzkite ryšį.
  - Kai televizorių prijungiate, „Soundbar“ priekiniame ekrane parodoma **[TV pavadinimas] → BT**.
4. Dabar per „Soundbar“ galite leisti televizoriaus garsą.

### Jei įrenginio nepavyksta prijungti

- Jei sąrašė rodomas anksčiau prijungto „Soundbar“ įrašas (pvz., **[AV] Soundbar B5-Series**), ištrinkite jį.
- Tada pakartokite 1–3 veiksmus.

### PASTABA



- Kai prijungėte „Soundbar“ garsiakalbį prie televizoriaus pirmą kartą, norėdami atsijungti naudokite režimą **BT READY**.

## „Soundbar“ atjungimas nuo televizoriaus

Viršutiniame skydelyje arba nuotolinio valdymo pulte paspauskite mygtuką  (**Šaltinio**) ir perjunkite į bet kurį režimą, išskyrus **BT**.

- Atjungimas šiek tiek užtrunka, nes televizorius turi gauti atsakymą iš „Soundbar“. (Reikalingas laikas gali skirtis ir priklausyti nuo televizoriaus modelio.)
- Norėdami atšaukti automatinį „Soundbar“ ir TV sujungimą „Bluetooth“ ryšiu, paspauskite ir 5 sek. palaikykite nuspaudę nuotolinio valdymo pulto mygtuką **Kairėn**, kai „Soundbar“ yra nustatytas į **BT READY** režimą. (Įjungimo → išjungimo jungiklis)

## Kuo skiriasi BT READY ir BT PAIRING?

- **BT READY** : Šiuo režimu galite ieškoti anksčiau prijungtų televizorių arba prijungti anksčiau prijungtą mobilųjį įrenginį prie „Soundbar“ garsiakalbio.
- **BT PAIRING** : Esant nustatytam šiam režimui, prie „Soundbar“ garsiakalbio galite prijungti naują įrenginį. (Paspauskite nuotolinio valdymo pulto mygtuką  **PAIR** arba „Soundbar“ viršuje paspauskite ir ilgiau nei 5 sek. palaikykite mygtuką  (**Šaltinio**), kai „Soundbar“ veikia **BT** režimu.)

## PASTABOS

- Jei prijungiant „Bluetooth“ įrenginį prašoma įvesti PIN kodą, įveskite <0000>.
- Veikiant „Bluetooth“ ryšio režimui „Bluetooth“ ryšys nutrūks, jei atstumas tarp „Soundbar“ garsiakalbio ir „Bluetooth“ įrenginio viršys 10 metrų.
- Parengties būsenos „Soundbar“ automatiškai išsijungia po 20 minučių.
- „Soundbar“ gali neatlikti „Bluetooth“ paieškos tinkamai neužmegzti ryšio esant šioms aplinkybėms:
  - jei aplink „Soundbar“ yra stiprus elektros laukas;
  - jei su „Soundbar“ vienu metu susiejami du arba daugiau „Bluetooth“ įrenginių.
  - jei „Bluetooth“ įrenginys išjungtas, jo nėra arba sugedo.
- Naudojant elektroninius įrenginius gali atsirasti radijo trikdžių. Elektromagnetines bangas sklaidžiantys įrenginiai turi būti laikomi toliau nuo „Soundbar“ pagrindinio įrenginio, taip pat nuo mikrobangų krosnelių, belaidžio LAN įrenginių ir pan.

# 07 IŠORINIO ĮRENGINIO PRIJUNGIMAS

Kad per „Soundbar“ galėtumėte leisti išorinio įrenginio garsą, prie išorinio įrenginio prisijunkite naudodami laidą arba „Bluetooth“ ryšį.

## 1 būdas. Prijungimas naudojant optinį kabelį

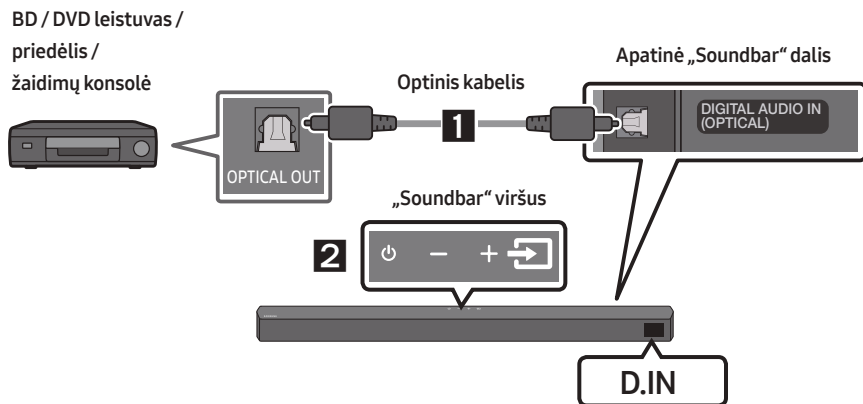

1. Sujunkite pagrindinio įrenginio lizdą **DIGITAL AUDIO IN (OPTICAL)** ir šaltinio įrenginio lizdą OPTICAL OUT skaitmeniniu optiniu kabeliu.
2. Pasirinkite režimą **D.IN** viršutiniame skydelyje arba nuotolinio valdymo pulte paspausdami mygtuką  (**Šaltinio**).

## 2 būdas. Prijungimas naudojant HDMI kabelį

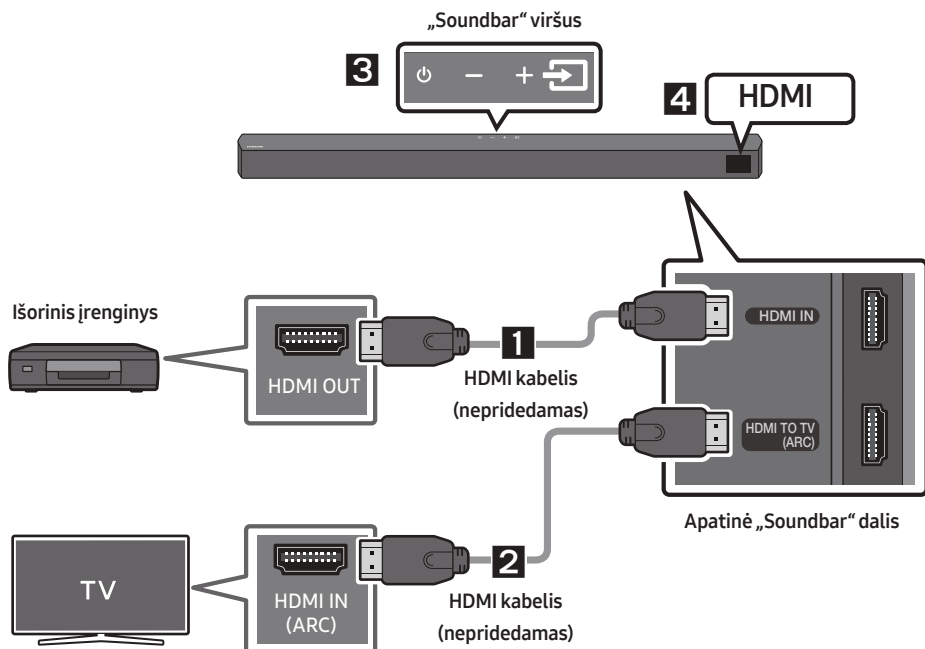

1. Prijunkite HDMI kabelį (nepridedamas) iš „Soundbar“ apačioje esančio **HDMI IN** prievado į skaitmeninio įrenginio HDMI OUT prievadą.
2. Prijunkite HDMI kabelį (nepridedamas) iš „Soundbar“ apačioje esančio **HDMI TO TV (ARC)** prievado į televizoriaus HDMI IN prievadą.
3. Viršutiniame skydelyje arba nuotolinio valdymo pulte paspauskite mygtuką  (**Šaltinio**) tada pasirinkite **HDMI**.
4. **HDMI** režimas rodomas „Soundbar“ ekrano skydelyje, o garsas leidžiamas.

# 08 USB ATMIETIES ĮRENGINIO PRIJUNGIMAS

Per „Soundbar“ galite leisti muzikos failus, esančius USB atminties įrenginiuose.

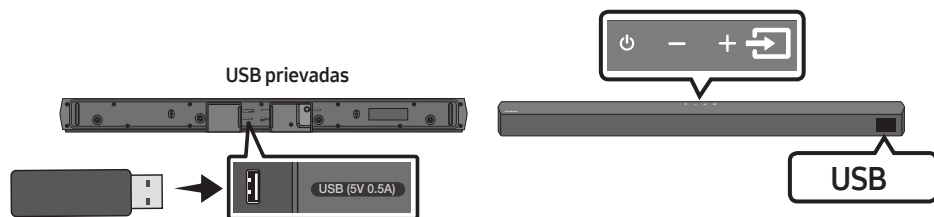

1. USB įrenginį prijunkite prie USB prievado gaminio apačioje.
2. Viršutiniame skydelyje arba nuotolinio valdymo pulte paspauskite mygtuką  (**Saltinio**) tada pasirinkite **USB**.
3. Ekrane parodoma **USB**.
4. Per „Soundbar“ leiskite muzikos failus iš USB atminties įrenginių.
  - „Soundbar“ automatiškai išjungiamas (Auto Power Down), jei daugiau nei 20 minutes neprijungiamas joks USB įrenginys.

## Failų formatų tipų suderinamumo sąrašas

Plėtinys	Kodekas	Diskretizavimo dažnis	Bitų perdavimo sparta
*.mp3	MPEG 1 Layer2	16–48 kHz	80–320 kb/s
	MPEG 1 Layer3	16–48 kHz	80–320 kb/s
	MPEG 2 Layer3	16–48 kHz	80–320 kb/s
	MPEG 2.5 Layer3	16–48 kHz	80–320 kb/s
*.wma	Wave_Format_MSAudio1	16–48 kHz	56–128 kb/s
	Wave_Format_MSAudio2	16–48 kHz	56–128 kb/s
*.aac	AAC	16–96 kHz	48–320 kb/s
	AAC-LC	16–96 kHz	128–192 kb/s 5.1 k. 320 kb/s
	HE-AAC	24–96 kHz	48–64 kb/s 5.1 k. 160 kb/s
*.wav	-	16–48 kHz	iki 3000 kb/s
*.flac	FLAC	32–192 kHz	162–8100 kb/s
*.aiff	AIFF	32–192 kHz	1024–9216 kb/s
*.ogg	OGG 1.1.0	16–48 kHz	50–500 kb/s

- Jei USB įrenginyje yra per daug aplankų (apie 200) ir failų (apie 2 000), „Soundbar“ gali šiek tiek užtrukti, kol pasieks failus ir juos paleis.
- „Soundbar“ palaiko tik USB įrenginius su FAT16 (~2 GB), FAT32 (~2 TB) arba NTFS (~2 TB) failų sistemomis.



# 09 MOBILIOJO ĮRENGINIO PRIJUNGIMAS

## Prijungimas per „Bluetooth“

Prijungę mobilųjį įrenginį per „Bluetooth“ stereogarsu galite mėgautis be jokios laidų raizgalynės.

- Vienu metu galima prijungti vieną televizorių arba du „Bluetooth“ įrenginius.

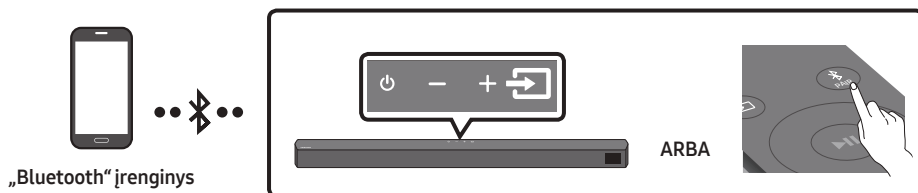

## Prijungimas pirmą kartą

1. Paspauskite nuotolinio valdymo pulto mygtuką **PAIR** ir įjunkite režimą **BT PAIRING**.  
**(ARBA)**
  - a. Viršutiniame skydelyje paspauskite mygtuką (**Šaltinio**), tada pasirinkite **BT**. **BT** automatiškai per kelias sekundes pasikeičia į **BT PAIRING**, arba į **BT READY**, jei yra ryšio įrašas.
  - b. Kai pasirodo **BT READY**, „Soundbar“ viršutiniame skydelyje paspauskite ir ilgiau nei 5 sek. palaikykite mygtuką (**Šaltinio**), kad būtų parodyta **BT PAIRING**.
2. Sąraše pasirinkite **[AV] Samsung Soundbar B5-Series**.
  - Kai „Soundbar“ prijungiamas prie „Bluetooth“ įrenginio, priekiniame ekrane parodoma **[„Bluetooth“ įrenginio pavadinimas] → BT**.
3. Per „Soundbar“ leiskite muzikos failus iš įrenginio, kuris prijungtas per „Bluetooth“.



## Jei įrenginio nepavyksta prijungti

- Jei sąrašė rodomas anksčiau prijungto „Soundbar“ įrašas (pvz., **[AV] Samsung Soundbar B5-Series**), ištrinkite jį.
- Tada pakartokite 1 ir 2 veiksmus.

## PASTABA

- Kai prijungėte „Soundbar“ garsiakalbį prie mobilųjį įrenginį pirmą kartą, norėdami atsijungti naudokite režimą **BT READY**.

## Kuo skiriasi BT READY ir BT PAIRING?

- **BT READY** : Šiuo režimu galite ieškoti anksčiau prijungtų televizorių arba prijungti anksčiau prijungtą mobilųjį įrenginį prie „Soundbar“ garsiakalbio.
- **BT PAIRING** : Esant nustatytam šiam režimui, prie „Soundbar“ garsiakalbio galite prijungti naują įrenginį. (Paspauskite nuotolinio valdymo pulto mygtuką  **PAIR** arba „Soundbar“ viršuje paspauskite ir ilgiau nei 5 sek. palaikykite mygtuką  (**Šaltinio**), kai „Soundbar“ veikia **BT** režimu.)

## PASTABOS

- Jei prijungiant „Bluetooth“ įrenginį prašoma įvesti PIN kodą, įveskite <0000>.
- Veikiant „Bluetooth“ ryšio režimui „Bluetooth“ ryšys nutrūks, jei atstumas tarp „Soundbar“ garsiakalbio ir „Bluetooth“ įrenginio viršys 10 metrų.
- Parengties būsenos „Soundbar“ automatiškai išsijungia po 20 minučių.
- „Soundbar“ gali neatlikti „Bluetooth“ paieškos tinkamai neužmegzti ryšio esant šioms aplinkybėms:
  - jei aplink „Soundbar“ yra stiprus elektros laukas;
  - jei su „Soundbar“ vienu metu susiejami keli „Bluetooth“ įrenginiai;
  - jei „Bluetooth“ įrenginys išjungtas, jo nėra arba sugedo.
- Naudojant elektroninius įrenginius gali atsirasti radijo trikdžių. Elektromagnetinės bangos skleidžiantys įrenginiai turi būti laikomi toliau nuo „Soundbar“ pagrindinio įrenginio, taip pat nuo mikrobangų krosnelių, belaidžio LAN įrenginių ir pan.
- „Soundbar“ palaiko SBC duomenis (44,1 kHz, 48 kHz).
- Prijunkite tik prie „Bluetooth“ įrenginių, palaikančių A2DP (AV) funkciją.
- „Soundbar“ garsiakalbio negalima jungti prie „Bluetooth“ įrenginio, kuris palaiko tik HF (Hands Free) funkciją.
- „Soundbar“ garsiakalbį susiejus su „Bluetooth“ įrenginiu ir įrenginio nuskaitytų įrenginių sąrašė pasirinkus **[AV] Samsung Soundbar B5-Series**, bus automatiškai įjungta „Soundbar“ **BT** veikseną.
  - Veikia tik tada, jei „Soundbar“ garsiakalbis nurodytas su „Bluetooth“ įrenginiu susietų įrenginių sąrašė. („Bluetooth“ įrenginys ir „Soundbar“ garsiakalbis turėjo būti anksčiau susieti bent vieną kartą.)
- „Soundbar“ garsiakalbis bus rodomas „Bluetooth“ įrenginio rastų įrenginių sąrašė, tik kai „Soundbar“ rodoma **BT READY**.

## Bluetooth Power funkcija įjungta (SOUND MODE)

Jei anksčiau susietas „Bluetooth“ įrenginys bando susisieti su „Soundbar“ garsiakalbiu, kai yra įjungta funkcija „Bluetooth Power įjungta“, o „Soundbar“ garsiakalbis yra išjungtas, „Soundbar“ garsiakalbis įjungiamas automatiškai.

1. Kai „Soundbar“ garsiakalbis įjungtas, ilgiau kaip 5 sekundes nuspaudę laikykite valdymo pulto mygtuką **SOUND MODE**.
2. „Soundbar“ garsiakalbio ekrane rodoma **ON-BLUETOOTH POWER**.

## „Bluetooth“ įrenginio atjungimas nuo „Soundbar“ garsiakalbio

Galite atjungti „Bluetooth“ įrenginį nuo „Soundbar“ garsiakalbio. Jei reikia instrukcijų, žr. „Bluetooth“ įrenginio naudotojo vadove.

- „Soundbar“ garsiakalbis bus atjungtas.
- Kai „Soundbar“ garsiakalbis atjungiamas nuo „Bluetooth“ įrenginio, „Soundbar“ garsiakalbio priekiniame ekrane rodoma **BT DISCONNECTED**.

## „Soundbar“ atjungimas nuo „Bluetooth“ įrenginio

Viršutiniame skydelyje arba nuotolinio valdymo pulte paspauskite mygtuką  (**Šaltinio**) ir pakeiskite į bet kurį režimą, išskyrus „BT“.

- Atjungimas šiek tiek užtrunka, nes „Bluetooth“ įrenginys turi gauti atsakymą iš „Soundbar“.  
(Atjungimo laikas gali skirtis, atsižvelgiant į „Bluetooth“ įrenginį.)
- Kai „Soundbar“ garsiakalbis atjungiamas nuo „Bluetooth“ įrenginio, „Soundbar“ garsiakalbio priekiniame ekrane rodoma **BT DISCONNECTED**.

### **PASTABOS**

- Veikiant „Bluetooth“ ryšio veiksenai „Bluetooth“ ryšys nutrūks, jei atstumas tarp „Soundbar“ garsiakalbio ir „Bluetooth“ įrenginio viršys 10 metrų.
- „Soundbar“ garsiakalbis automatiškai išsijungia po 20 minučių į parengties būseną.

### **Daugiau apie „Bluetooth“**

„Bluetooth“ yra technologija, kuri leidžia sujungti „Bluetooth“ palaikančius įrenginius naudojant trumpą belaidį ryšį.

- „Bluetooth“ įrenginys gali sukelti triukšmą arba gali veikti netinkamai, atsižvelgiant į jo naudojimą, jei:
  - jūsų kūno dalis liečiasi su „Bluetooth“ įrenginio arba „Soundbar“ garsiakalbio imtuvo / siųstuvo sistema;
  - jį veikia kliūčių (pvz., sienų, kampų ar pertvarų) sukeltas elektros tiekimo nuokrypis;
  - jį jau paveikė elektros trukdžiai dėl to paties dažnių diapazono įrenginių, įskaitant medicinos įrangą, mikrobangų krosneles ir belaidį LAN.
- Susiekite „Soundbar“ garsiakalbį su „Bluetooth“ įrenginiu, kai jie bus arti vienas kito.
- Kuo atstumas tarp „Soundbar“ garsiakalbio ir „Bluetooth“ įrenginio didesnis, tuo blogesnė bus ryšio kokybė. Jei atstumas viršija „Bluetooth“ veikimo diapazoną, ryšys nutrūksta.
- Prasto ryšio zonos „Bluetooth“ ryšys gali neveikti tinkamai.
- „Bluetooth“ ryšys veikia tik tada, kai jis yra netoli įrenginio. Ryšys bus automatiškai išjungtas, jei „Bluetooth“ prietaisas bus už diapazono ribų. Net diapazono ribose garso kokybę gali pabloginti kliūtys, pvz., sienos ar durys.
- Šio belaidžio įrenginio veikimo metu gali kilti elektros trukdžių.

## Ryšys su keliais „Bluetooth“ įrenginiais

„Soundbar“ vienu metu gali būti prijungtas prie 2 „Bluetooth“ įrenginių.

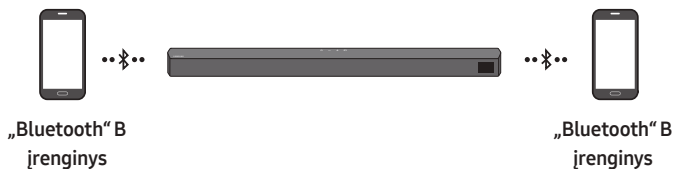

1. Prijunkite „Soundbar“ prie dviejų „Bluetooth“ įrenginių. (Žr. 29 psl.)
2. Kai yra prijungti du įrenginiai, atkurkite muziką iš vieno iš prijungtų „Bluetooth“ įrenginių.
3. Jei muzika paleidžiama „Bluetooth“ įrenginyje „B“, kai groja įrenginys „A“, muzika pradedama groti įrenginyje „B“ ir automatiškai sustabdomas / pristabdomas garso atkūrimas įrenginyje „A“.
4. Versijoje iki AVRCP V1.4, muziką atkuriančio įrenginio perjungimo laikas gali būti uždelstas.

## Kelių įrenginių siejimas per „Bluetooth“

**Kaip su „Soundbar“ garsiakalbiu susieti kelis įrenginius**

1. Įjunkite „Soundbar“ garsiakalbį.
2. Tik veikiant **BT** režimui, paspauskite ir ilgiau nei 5 sekundes palaikykite „Soundbar“ viršuje esantį mygtuką  (**Šaltinis**), kad perjungtumėte į **BT PAIRING** režimą, tada „Bluetooth“ įrenginio pusėje įjunkite „Bluetooth“ ir galimų įrenginių sąrašė pasirinkite „Soundbar“. „Soundbar“ automatiškai prisijungs prie „Bluetooth“ įrenginio.
3. Tuo pačiu būdu su „Soundbar“ garsiakalbiu galima susieti ir prijungti 2-ą „Bluetooth“ naudojančią įrenginį.  
Jei bandysite prijungti 3-ią įrenginį, garso neatkuriančio prijungto įrenginio „Bluetooth“ ryšys bus nutrauktas, tačiau jis liks susietas su „Soundbar“ garsiakalbiu.
4. Tuo pačiu būdu galite susieti iki 8 „Bluetooth“ naudojančių įrenginių, tačiau vienu metu prie „Soundbar“ garsiakalbio liks prijungti tik paskutiniai 2 įrenginiai.

### **PASTABOS**

- Vienu metu prie „Soundbar“ garsiakalbio galima prijungti tik 1 „Samsung“ televizorių arba 2 „Bluetooth“ naudojančius įrenginius.
- „Soundbar“ bus atjungtas nuo „Bluetooth“ naudojančių įrenginių, kai gaus „Samsung“ televizoriaus prisijungimo užklausą.
- Numatytasis „Soundbar“ nustatymas yra **ON-BT MULTI CONNECTION**, tačiau jei norite naudoti daugialypio ryšio režimą, veikiant budėjimo režimui ilgiau nei 5 sekundes palaikykite nuspaudę nuotolinio valdymo pulto mygtuką  **PAIR**, kol ekrane pasirodys užrašas **OFF-BT MULTI CONNECTION**.

# 10 SIENOS LAIKIKLIO MONTAVIMAS

## Su įrengimu susijusios atsargumo priemonės

- Tvirtinkite tik prie vertikalios sienos.
- Netvirtinkite tokioje vietoje, kurioje yra aukšta temperatūra ar drėgnumas.
- Patikrinkite, ar siena yra pakankamai tvirta ir išlaikys gaminio svorį. Jei ne, sustiprinkite sieną arba pasirinkite kitą tvirtinimo vietą.
- Įsigykite ir naudokite tvirtinimo varžtus arba varžtus su kaiščiais, tinkamus jūsų sienos tipui (tinko plokščių, geležinių plokščių, medienos ir t. t.). Jei įmanoma, įsukite varžtus į sienos rėmus.
- Tvirtinimo prie sienos varžtus pirkite atsižvelgdami į sienos, prie kurios tvirtinsite „Soundbar“, tipą ir storį.
  - Skersmuo: M5
  - Ilgis: rekomenduojama 35 mm arba daugiau.
- Prieš tvirtindami „Soundbar“ prie sienos, prijunkite jo kabelius prie išorinių įrenginių.
- Prieš montuodami įrenginį įsitikinkite, kad jis atjungtas nuo maitinimo šaltinio. Kitu atveju gali kilti elektros smūgis.

## Tvirtinimo prie sienos komponentai



Tvirtinimo prie sienos kreipiklis



Laikiklio varžtas



Varžtas



Sieninis laikiklis

1. Pridėkite **Tvirtinimo prie sienos kreipiklis** prie sienos paviršiaus.
  - **Tvirtinimo prie sienos kreipiklis** turi būti horizontalioje padėtyje.
  - Jei televizorius pritvirtintas prie sienos, „Soundbar“ tvirtinkite bent 5 cm žemiau nei televizorius.

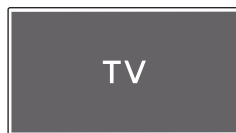

TV



5 cm arba daugiau

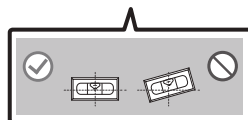
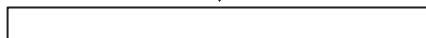

2. Sulygiuokite **Tvirtinimo prie sienos kreipiklio vidurio linija** su televizoriaus viduriu (jei „Soundbar“ montuojate po televizoriumi) ir pritvirtinkite **Tvirtinimo prie sienos kreipiklis** prie sienos lipnia juosta.

- Jei montuojate ne po televizoriumi, **Vidurio linija** turi būti montavimo zonos centre.

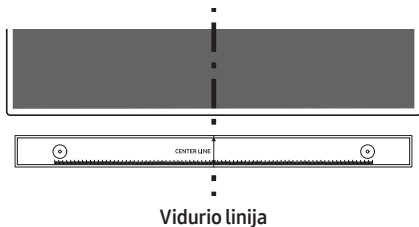

3. Rašikliu pažymėkite skylių vietas ir nuimkite **Tvirtinimo prie sienos kreipiklis**.

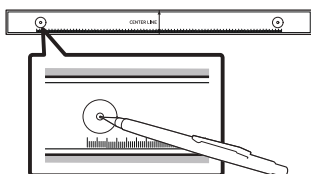

4. Naudodami tinkamo dydžio grąžtą, išgręžkite angą sienoje ties kiekviena žyma.

- Jei žymės neatitinka kaiščių padėties, prieš įkišdami atraminius varžtus, įsitikinkite, kad į skylutes įdėjote tinkamus kaiščius. Jei naudojate kaiščius, įsitikinkite, kad išgręžtos skylės yra pakankamai didelės jūsų naudojamiems kaiščiams.

5. Įstumkite varžtą (nepridedamas) per kiekvieną **Laikiklio varžtas**, tada kiekvieną varžtą tvirtai įsukite į atraminio varžto angą.

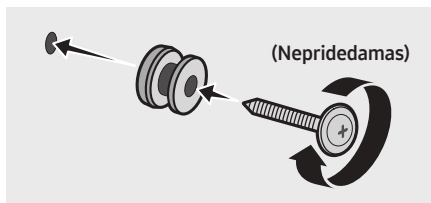

6. Pritvirtinkite 2 **Sieninis laikiklis** tinkama kryptimi „Soundbar“ apačioje, naudodami 2 **Varžtus**.

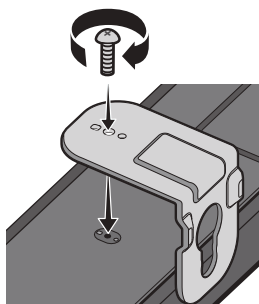

- Surinkdami įsitikinkite, kad **Sieniniai laikikliai** pakabos dalis yra už galinės „Soundbar“ dalies.

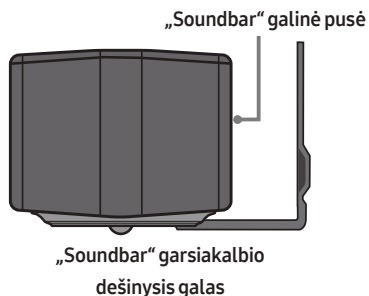

7. „Soundbar“ su pritvirtintais **Sieniniai laikikliai** montuokite **Sieniniai laikikliai** užkabindami už sienoje esančių **Laikiklio varžtai**.

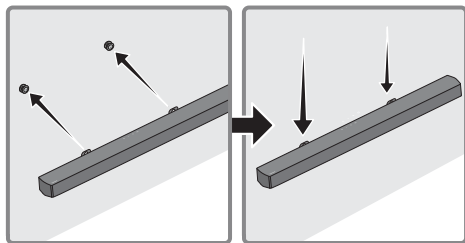

8. Paslinkite „Soundbar“ žemyn, kaip parodyta, kad **Sieninis laikiklis** tvirtai užsikabintų už **Laikiklio varžtas**.

- Įkiškite **Laikiklio varžtas** į plačiąją (apatinę) **Sieninis laikiklis** dalį ir paslinkite **Sieninis laikiklis** žemyn, kad **Sieninis laikiklis** tvirtai užsikabintų už **Laikiklio varžtas**.

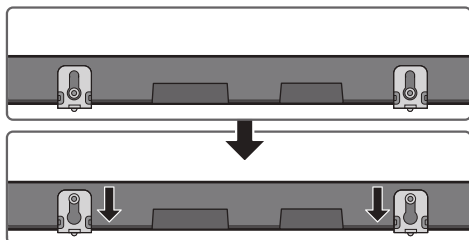

## 11 PROGRAMINĖS ĮRANGOS NAUJINIMAS

Ateityje „Samsung“ gali pasiūlyti „Soundbar“ sistemos programinės aparatinės įrangos naujinimų.

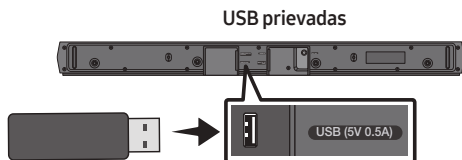

Jei naujinimas siūlomas, galite atnaujinti programinę aparatinę įrangą USB įrenginį, kuriame yra programinės aparatinės įrangos naujinimas, prijungę prie „Soundbar“ USB prievado. Jei reikia daugiau informacijos, kaip atsisiųsti naujinimo failus, eikite į „Samsung“ svetainę adresu ([www.samsung.com](http://www.samsung.com)→Support). Tada pasirinkite gaminio tipą arba įveskite turimo „Soundbar“ modelio numerį – pasirinkite parinktį Programinė įranga ir programos, tada – Atsisiuntimai. Atsiminkite, kad parinkčių pavadinimai gali skirtis.

### Kaip patikrinti programinės aparatinės įrangos versiją

- Išjunkite „Soundbar“.
- Nuotolinio valdymo pultelyje paspauskite ir apie 5 sek. palaikykite mygtuką (**Garso valdymas**).
- Kiekviena versija „Soundbar“ ekrane parodoma šia tvarka.  
(Programinės įrangos versija → **HDMI** → **Tx** → **Rx**)
  - Tx** : belaidis Tx modulis „Soundbar“ garsiakalbyje.
  - Rx** : belaidis Rx modulis žemųjų dažnių garsiakalbyje.
  - RV VERSIJOS EKRANAS**
    - Nėra prijungto galinio R2---
    - Galinis R2xxx prijungtas

## Atnaujinimo procedūra

**Svarbu:** Naujinimo funkcija ištrina visus naudotojo nustatymus. Rekomenduojame užsirašyti parametrus, kad atnaujinus lengvai galėtumėte nustatyti juos iš naujo. Atminkite, kad naujinant programinę aparatinę įrangą iš naujo nustatomas ir žemųjų dažnių garsiakalbio ryšys.

1. USB atmintinę prijunkite prie USB lizdo kompiuteryje.  
**Svarbu:** Įsitikinkite, kad USB atmintinėje nėra muzikos failų. Dėl jų programinės aparatinės įrangos gali nepavykti atnaujinti.
2. Eikite į ([samsung.com](http://samsung.com)) → pasirinkite „Įvesti modelio numerį“ ir įveskite jūsų „Soundbar“ modelį. Pasirinkite vadovus ir atsisiuntimus bei atsisiųskite naujausią programinės įrangos failą.
3. Atsisiųstą programinę įrangą išsaugokite USB atmintinėje ir pasirinkite „Išskleisti čia“, kad išpakuotumėte aplanką.
4. Išjunkite „Soundbar“ garsiakalbį ir prijunkite USB atmintinę su programinės įrangos naujiniu prie USB prievado.
5. Įjunkite „Soundbar“ ir pakeiskite šaltinį į **USB** režimą. Per 3 minutes parodomas užrašas **UPDATE** ir pradedamas atnaujinimas. Baigus atnaujinimą, „Soundbar“ išsijungia ir automatiškai įsijungia.
6. Paspauskite ir 5 sekundes palaikykite ant viršutinio skydelio esantį mygtuką **➔ (Garsumas)**. Ekrane parodomas užrašas **INIT** ir tada „Soundbar“ išjungiamas. Atnaujinimas baigtas.
  - Šis gaminytis turi „DUAL BOOT“ funkciją. Jei nepavyksta atnaujinti programinės aparatinės įrangos, pamėginkite ją atnaujinti dar kartą.
7. Atkurkite „Soundbar“ nustatymus.

## Jei nepasirodo „UPDATE“

1. Išjunkite „Soundbar“ ir atjunkite bei vėl prijunkite USB atminties įrenginį, kuriame yra naujinimo failai, prie „Soundbar“ USB prievado.
2. Atjunkite „Soundbar“ maitinimo laidą, prijunkite jį iš naujo ir įjunkite „Soundbar“ garsiakalbį.

### PASTABOS

- Programinės aparatinės įrangos gali nepavykti tinkamai atnaujinti, jei USB atminties įrenginyje laikomi „Soundbar“ palaikomi garso failai.
- Neatjunkite maitinimo ir neištraukite USB įrenginio, kol naujinama. Atnaujinus programinę aparatinę įrangą, pagrindinis įrenginys automatiškai išsijungs.
- Baigus naujinti „Soundbar“ garsiakalbįje paleidžiama naudotojo sąranka, kad galėtumėte iš naujo nustatyti savo nustatymus. Rekomenduojame užsirašyti parametrus, kad atnaujinus lengvai galėtumėte nustatyti juos iš naujo. Atkreipkite dėmesį, kad naujinant programinę aparatinę įrangą iš naujo nustatomas ir žemųjų dažnių garsiakalbio ryšys. Jei po atnaujinimo ryšys su žemųjų dažnių garsiakalbiu automatiškai neatkuriamas, žr. psl. 16  
Jei programinės įrangos nepavyksta atnaujinti, patikrinkite, ar tinkamai veikia USB atmintinė.
- „Mac OS“ naudotojai turi naudoti MS-DOS (FAT) USB formatą.
- Atnaujinti per USB gali būti neįmanoma – tai priklauso nuo USB atminties įrenginio gamintojo.



# 12 TRIKČIŲ ŠALINIMAS

Prieš kreipdamiesi pagalbos, peržiūrėkite toliau pateiktą informaciją.

## „Soundbar“ neįsijungia.

- Patikrinkite, ar „Soundbar“ maitinimo laidas tinkamai prijungtas prie lizdo.

## „Soundbar“ neveikia taip, kaip turėtų.

- Ištraukite maitinimo laidą ir prijunkite jį iš naujo.
- Išjunkite, vėl įjunkite išorinį įrenginį ir bandykite dar kartą.
- Jei nėra signalo, praėjus tam tikram laikui „Soundbar“ automatiškai išsijungia. Įjunkite maitinimą. (Žr. psl. 7.)

## Jei nuotolinio valdymo pultas neveikia.

- Nukreipkite nuotolinio valdymo pultą tiesiai į „Soundbar“.
- Pakeiskite baterijas naujomis.

## „Soundbar“ neatkuria garso.

- „Soundbar“ garsas yra per mažas arba nutildytas. Sureguliuokite garsumą.
- Kai yra prijungtas bet koks išorinis įrenginys (STB, „Bluetooth“, mobilusis įrenginys ir pan.), sureguliuokite išorinio įrenginio garsumą.
- Televizoriaus garso išvesčiai pasirinkite „Soundbar“. („Samsung“ televizorius: Pagrindinis (🏠) → Meniu → Nustatymai (⚙️) → Visi nustatymai (⚙️) → Garsas → Garso išvestis → Pasirinkite „Soundbar“)
- Laidas į „Soundbar“ negali būti laisvas. Atjunkite ir iš naujo prijunkite laidą.
- Visiškai ištraukite maitinimo laidą, iš naujo prijunkite ir įjunkite maitinimą.
- Įjunkite gaminį ir bandykite dar kartą. (Žr. psl. 36.)

## Žemų dažnių garsiakalbis neatkuria garso.

- Patikrinkite, ar žemųjų dažnių garsiakalbio gale šviečia mėlynas LED indikatorius. Jei indikatorius mirksi mėlynai arba dega raudonai, „Soundbar“ ir žemųjų dažnių garsiakalbį sujunkite iš naujo. (Žr. psl. 17.)
- Galite susidurti su problema, jei tarp „Soundbar“ ir žemųjų dažnių garsiakalbio yra kliūtis. Įrenginius perkelkite į vietą, kurioje nėra kliūčių.
- Kiti šalia esantys radijo dažnio signalus siunčiantys įrenginiai gali trukdyti ryšiu. Garsiakalbį laikykite toliau nuo tokių įrenginių.
- Ištraukite ir vėl įjunkite maitinimo laido kištuką.

## Per mažas žemųjų dažnių garsiakalbio garsumo lygis.

- Originalus atkuriamo kūrinio garsumo lygis gali būti mažas. Pabandykite reguliuoti žemųjų dažnių garsiakalbio lygį. (Žr. psl. 12.)
- Atsineškite žemųjų dažnių garsiakalbį arčiau savęs.

## Jei televizorius nėra prijungtas per HDMI TO TV (ARC).

- Patikrinkite, ar HDMI laidas tinkamai prijungtas prie ARC jungties. (Žr. psl. 22.)
- Prijungimas gali būti negalimas dėl prijungto išorinio įrenginio (priedėlio, žaidimo ir t. t.). Prijunkite „Soundbar“ tiesiogiai.
- HDMI-CEC televizoriuje gali būti nesuaktyvinta. Televizoriaus meniu įjunkite CEC. („Samsung“ televizorius: Pagrindinis („Samsung“ televizorius: Pagrindinis (🏠) → Meniu → Nustatymai (⚙️) → Visi nustatymai (⚙️) → Ryšys → Išorinių įrenginių tvarkytuvė → Anynet+ (HDMI-CEC) ŠVIEČIA)

## Nėra garso, kai jungiama prie televizoriaus režimu „HDMI TO TV (ARC)“.

- Įrenginys negali atkurti įvesties signalo. Pakeiskite televizoriaus garso išvestį į PCM arba „Dolby Digital“. („Samsung“ televizoriui: Pagrindinis (🏠) → Meniu → Nustatymai (⚙️) → Visi nustatymai (⚙️) → Garsas → Ekspertų lygio nustatymai → Skaitmeninės išvesties garso sistemos formatas)

## Nepavyksta prijungti „Soundbar“ per „Bluetooth“.

- Kai prijungiate naują įrenginį, ryšiai įjunkite **BT PAIRING**. (Nuotolinio valdymo pulte paspauskite mygtuką **PAIR** arba ant korpuso paspauskite ir bent 5 sek. palaikykite mygtuką **📺 (Šaltinio)**.)
- Jei „Soundbar“ prijungtas prie kito įrenginio, pirmiausia atjunkite šį įrenginį, kad galėtumėte prijungti kitą.
- Prijungiamame įrenginyje pašalinkite „Bluetooth“ garsiakalbių sąrašą ir prijunkite jį iš naujo. („Samsung“ televizoriui: Pagrindinis (🏠) → Meniu → Nustatymai (⚙️) → Visi nustatymai (⚙️) → Garsas → Garso išvestis → „Bluetooth“ garsiakalbių sąrašas)
- Automatinis televizoriaus ryšys gali būti išjungtas. Kai „Soundbar“ yra „**BT READY**“, palaikykite paspaudę „Soundbar“ nuotolinio valdymo pulto mygtuką **Kairėn** 5 sekundes, kad pasirinktumėte **ON-TV CONNECT**. Jei matote **OFF-TV CONNECT**, dar kartą palaikykite paspaudę mygtuką **Kairėn** 5 sekundes, kad perjungtumėte į pasirinktą.
- Ištraukite ir vėl įjunkite maitinimo laido kištuką. Tada bandykite dar kartą.
- Įjunkite gaminį ir bandykite dar kartą. (Žr. psl. 36.)

## Prijungus įrenginį per „Bluetooth“, trūkinėja garsas.

- Jei per „Bluetooth“ prijungtas įrenginys perkeliamas per toli nuo „Soundbar“, garsas gali trūkinėti. Perkelkite įrenginį arčiau „Soundbar“.
- Jei jūsų kūnas liečiasi su „Bluetooth“ siųstuvu-įmtuvu arba gaminys yra įrengtas ar padėtas ant metalinių baldų, garsas gali trūkinėti. Patikrinkite įrengimo aplinką ir naudojimo sąlygas.

## Bluetooth daugialypis ryšys neveikia.

- Kai televizorius prijungtas prie „Soundbar“, „Bluetooth“ daugialypis ryšys gali neveikti. Atjunkite „Soundbar“ nuo televizoriaus ir bandykite dar kartą.
- Patikrinkite, ar „Bluetooth“ daugialypio ryšio nustatymas yra įjungtas. (Žr. skyrių **„Nepavyksta prijungti „Soundbar“ per „Bluetooth“**).
- Atjunkite šiuo metu grojantį įrenginį, susiekite su norimu prijungti įrenginiu ir vėl prijunkite ankstesnį įrenginį.
- Jei net tinkamai prijungus įrenginį garso nesigirdi, žr. skyrių **„Prijungus įrenginį per „Bluetooth“, trūkinėja garsas“**.

## „Soundbar“ automatiškai neįsijungia kartu su televizoriumi.

- Jei žiūrėdami televizorių išjungiate „Soundbar“, maitinimo tiekimo sinchronizavimas su televizoriumi yra išjungiamas. Pirma išjunkite televizorių.

# 13 LICENCIJA



Manufactured under license from Dolby Laboratories. Dolby, Dolby Audio and the double-D symbol are trademarks of Dolby Laboratories Licensing Corporation.



For DTS patents, see <http://patents.dts.com>. Manufactured under license from DTS Licensing Limited. DTS, the Symbol, DTS in combination with the Symbol, DTS and the Symbol together, Virtual:X, the DTS Virtual:X logo, and DTS 2.0 Channel are registered trademarks or trademarks of DTS, Inc. in the United States and/or other countries. © DTS, Inc. All Rights Reserved.



The terms HDMI and HDMI High-Definition Multimedia Interface, and the HDMI Logo are trademarks or registered trademarks of HDMI Licensing Administrator, Inc. in the United States and other countries.



The Bluetooth® word mark and logos are registered trademarks owned by the Bluetooth SIG, Inc. and any use of such marks by Samsung Electronics Co., Ltd. is under license. Other trademarks and trade names are those of their respective owners.



## [ENERGY STAR]

### ENERGY STAR qualified model only

- Your Samsung product is ENERGY STAR qualified in its factory default setting. Change to certain features, settings and functionality in this product can change the power consumption, possibly beyond the limits required for ENERGY STAR qualification.
- Environmental Protection Agency and Department of Energy. ENERGY STAR is a joint program of the Government agencies, designed to promote energy efficient products and practices.

Refer to [www.energystar.gov](http://www.energystar.gov) for more information of the ENERGY STAR Program.

### ENERGY STAR qualified model only (Applicable to Thin Client models only)

As an ENERGY STAR® Partner, SAMSUNG has determined that this product meets the ENERGY STAR® guidelines for energy efficiency.

- The ENERGY STAR Program has been to reduced greenhouse gas emissions and save energy through voluntary labeling.
- Power management setting of this product have been enabled by default, and have various timing setting from 1 minutes to 5 hours.
- The product can wake with a button press on the chassis from sleep mode.

### ENERGY STAR qualified model only (The other models)

- As an ENERGY STAR Partner, Samsung has determined that this product or product models meets the ENERGY STAR guideline for energy efficiency.

# 14 ATVIROSIOS PROGRAMINĖS ĮRANGOS LICENCIJOS PRANEŠIMAS

Norėdami siųsti užklausas ir prašymus dėl atvirosios programinės įrangos, susisiekite su „Samsung“ atvirosios programinės įrangos palaikymo tarnyba (<http://opensource.samsung.com>)

# 15 SVARBI PASTABA APIE TECHNINĘ PRIEŽIŪRĄ

- Iliustracijos ir paveikslėliai šiame naudotojo vadove pateikti tik informaciniais tikslais ir gali skirtis nuo tikrosios gaminio išvaizdos.
- Administravimo mokestis gali būti taikomas, jei
  - (a) iškviečiate specialistą, bet jis neranda jokių gaminio gedimų (t. y. neperskaitėte šio naudotojo vadovo);
  - (b) pristatote gaminį į taisymo centrą, bet jokių gaminio gedimų nerandama (t. y. neperskaitėte šio naudotojo vadovo).
- Jums bus pranešta apie administravimo mokesčio sumą prieš specialisto apsilankymą.

# 16 TECHNINIAI DUOMENYS IR VADOVAS

## Specifikacijos

Modelio pavadinimas	HW-B550
USB	5V/0,5A
Svoris	2,1 kg
Matmenys (P x A x G)	860,0 x 59,4 x 75,0 mm
Veikimo temperatūros diapazonas	+5°C iki +35°C
Veikimo drėgmės diapazonas	10 % iki 75 %
STIPRINTUVAS Vardinė išėjimo galia	160W(40Wx4)
Palaikomi atkūrimo formatai (DTS 2.0 ir „DTS Virtual:X“ garsas atkuriamas DTS formatu.)	LPCM 2 kan., Dolby Audio™ (palaikomas Dolby® Digital), DTS, DTS Virtual:X
BELAUDŽIO ĮRENGINIO IŠVESTIES GALIA BT maks. siųstuvo galia SRD maks. siųstuvo galia	100 mW esant 2,4 GHz–2,4835 GHz 25 mW esant 5,725 GHz–5,825 GHz

Žemųjų dažnių garsiakalbio pavadinimas	PS-WB65D
Svoris	5,1 kg
Matmenys (P x A x G)	184,0 x 346,0 x 295,0 mm
STIPRINTUVAS Vardinė išėjimo galia	250W
BELAUDŽIO ĮRENGINIO IŠVESTIES GALIA SRD maks. siųstuvo galia	25 mW esant 5,725 GHz–5,825 GHz

Bendros energijos sąnaudos budėjimo režimu (W)	2,0W
Bluetooth Prievado išjungimo būdas	Paspauskite ir palaikykite mygtuką <b>SOUND MODE</b> ilgiau nei 5 sekundes, kad išjungtumėte „Bluetooth Power“ funkciją.

## PASTABOS

- „Samsung Electronics Co., Ltd.“ pasilieka teisę be įspėjimo keisti specifikacijas.
- Svoris ir matmenys yra apytiksliai.

„Samsung“ patvirtina, kad ši radijo įranga atitinka Direktyvą 2014/53/ES ir atitinkamus JK įstatymuose numatytus reikalavimus.

Visą atitiktą deklaraciją tekstą galite rasti svetainėje: <http://www.samsung.com> nuėję į skiltį

„Palaikymas“ ir įvedę modelio pavadinimą.

Šią įrangą galima naudoti visose ES šalyse ir JK.



#### **[Tinkamas šio gaminio baterijų šalinimas]**

#### **(Taikoma šalyse, kuriose naudojamos atskiros atliekų surinkimo sistemos)**

Šis simbolis ant baterijos, vadovo arba pakuotės nurodo, kad šio gaminio baterijų negalima išmesti kartu su kitomis buitinėmis atliekomis pasibaigus baterijų eksploatacijos trukmei. Kur pažymėta, cheminiai simboliai Hg, Cd arba Pb nurodo, kad baterijoje yra gyvsidabrio, kadmio arba švino, kurio kiekis viršija EB direktyvos 2006/66 atskaitos lygius. Jei baterijos išmetamos netinkamai, šios medžiagos gali pakenkti žmonių sveikatai arba aplinkai.

Siekdami apsaugoti gamtos išteklius ir skatinti pakartotinį medžiagų naudojimą, atskirkite baterijas nuo kitų tipų atliekų ir perdirbkite jas pasinaudodami vietos nemokamo baterijų grąžinimo sistema.



#### **Tinkamas šio gaminio šalinimas**

#### **(Elektros ir elektroninės įrangos atliekos)**

#### **(Taikoma šalyse, kuriose naudojamos atskiros atliekų surinkimo sistemos)**

Šis simbolis ant gaminio, priedų arba literatūroje nurodo, kad gaminys ir jo elektroniniai priedai (pvz., kroviklis, ausinės, USB kabelis) negali būti išmesti kartu su kitomis buitinėmis atliekomis pasibaigus eksploatacijos trukmei. Norėdami išvengti galimos žalos aplinkai ir žmonių sveikatai dėl nekontroliuojamo atliekų šalinimo, atskirkite šias dalis nuo kitų tipų atliekų ir atsakingai perdirbkite, kad būtų skatinamas tvarus materialinių išteklių naudojimas pakartotinai.

Naudotojai iš namų ūkių turėtų susisiekti su mažmenininku, iš kurio įsigijo šį gaminį, arba su vietine valdžios įstaiga, kad gautų išsamios informacijos, kur ir kaip galima šias dalis perdirbti neteršiant aplinkos.

Įmonės turėtų kreiptis į tiekėją ir peržiūrėti pirkimo sutarties nuostatas ir sąlygas. Šis gaminys ir jo elektroniniai priedai neturi būti maišomi su kitomis išmetamomis komercinėmis atliekomis.

Daugiau informacijos apie „Samsung“ aplinkosaugos įsipareigojimus ir su konkrečiais gaminiais susijusius norminius įsipareigojimus, pvz., dėl REACH, WEEE, baterijų, rasite svetainėje:

[www.samsung.com/uk/aboutsamsung/sustainability/environment/our-commitment/data/](http://www.samsung.com/uk/aboutsamsung/sustainability/environment/our-commitment/data/)

#### **KOMISIJOS REGLAMENTAS (ES) 2019/1782**

Išorinių maitinimo šaltinių ekologinio projektavimo reikalavimai :

[www.samsung.com/global/ecodesign\\_component](http://www.samsung.com/global/ecodesign_component)

© 2022 Samsung Electronics Co., Ltd. All rights reserved.

## Contact SAMSUNG WORLD WIDE

If you have any questions or comments relating to Samsung products, please contact the SAMSUNG customer care Centre.

Country	Samsung Service Centre ☎	Web Site
■ Europe		
UK	0333 000 0333	<a href="http://www.samsung.com/uk/support">www.samsung.com/uk/support</a>
IRELAND (EIRE)	0818 717100	<a href="http://www.samsung.com/ie/support">www.samsung.com/ie/support</a>
GERMANY	06196 77 555 77	<a href="http://www.samsung.com/de/support">www.samsung.com/de/support</a>
FRANCE	01 48 63 00 00	<a href="http://www.samsung.com/fr/support">www.samsung.com/fr/support</a>
ITALIA	800-SAMSUNG (800.7267864)	<a href="http://www.samsung.com/it/support">www.samsung.com/it/support</a>
SPAIN	91 175 00 15	<a href="http://www.samsung.com/es/support">www.samsung.com/es/support</a>
PORTUGAL	210 608 098 Chamada para a rede fixa nacional Dias úteis das 9h às 20h	<a href="http://www.samsung.com/pt/support">www.samsung.com/pt/support</a>
LUXEMBURG	261 03 710	<a href="http://www.samsung.com/be_fr/support">www.samsung.com/be_fr/support</a>
NETHERLANDS	088 90 90 100	<a href="http://www.samsung.com/nl/support">www.samsung.com/nl/support</a>
BELGIUM	02-201-24-18	<a href="http://www.samsung.com/be/support">www.samsung.com/be/support</a> (Dutch) <a href="http://www.samsung.com/be_fr/support">www.samsung.com/be_fr/support</a> (French)
NORWAY	21629099	<a href="http://www.samsung.com/no/support">www.samsung.com/no/support</a>
DENMARK	707 019 70	<a href="http://www.samsung.com/dk/support">www.samsung.com/dk/support</a>
FINLAND	030-6227 515	<a href="http://www.samsung.com/fi/support">www.samsung.com/fi/support</a>
SWEDEN	0771-400 300	<a href="http://www.samsung.com/se/support">www.samsung.com/se/support</a>
POLAND	801-172-678* lub +48 22 607-93-33* Specjalistyczna infolinia do obsługi zapytań dotyczących telefonów komórkowych: 801-672-678* * (opłata według taryfy operatora)	<a href="http://www.samsung.com/pl/support/">http://www.samsung.com/pl/support/</a>
HUNGARY	0680SAMSUNG (0680-726-7864)	<a href="http://www.samsung.com/hu/support">www.samsung.com/hu/support</a>
AUSTRIA	0800 72 67 864 (0800-SAMSUNG)	<a href="http://www.samsung.com/at/support">www.samsung.com/at/support</a>
SWITZERLAND	0800 726 786	<a href="http://www.samsung.com/ch/support">www.samsung.com/ch/support</a> (German) <a href="http://www.samsung.com/ch_fr/support">www.samsung.com/ch_fr/support</a> (French)

Country	Samsung Service Centre ☎	Web Site
CZECH	800 - SAMSUNG (800-726786)	<a href="http://www.samsung.com/cz/support">www.samsung.com/cz/support</a>
SLOVAKIA	0800 - SAMSUNG (0800-726 786)	<a href="http://www.samsung.com/sk/support">www.samsung.com/sk/support</a>
CROATIA	072 726 786	<a href="http://www.samsung.com/hr/support">www.samsung.com/hr/support</a>
BOSNIA	055 233 999	<a href="http://www.samsung.com/support">www.samsung.com/support</a>
NORTH MACEDONIA	023 207 777	<a href="http://www.samsung.com/mk/support">www.samsung.com/mk/support</a>
MONTENEGRO	020 405 888	<a href="http://www.samsung.com/support">www.samsung.com/support</a>
SLOVENIA	080 697 267 (brezplačna številka)	<a href="http://www.samsung.com/si/support">www.samsung.com/si/support</a>
SERBIA	011 321 6899	<a href="http://www.samsung.com/rs/support">www.samsung.com/rs/support</a>
KOSOVO	038 40 30 90	<a href="http://www.samsung.com/support">www.samsung.com/support</a>
ALBANIA	045 620 202	<a href="http://www.samsung.com/al/support">www.samsung.com/al/support</a>
BULGARIA	0800 111 31 - Безплатен за всички оператори *3000 - Цена на един градски разговор или според тарифата на мобилният оператор 09:00 до 18:00 - Понеделник до Петък	<a href="http://www.samsung.com/bg/support">www.samsung.com/bg/support</a>
ROMANIA	0800872678 - Apel gratuit *8000 - Apel tarifat în rețea	<a href="http://www.samsung.com/ro/support">www.samsung.com/ro/support</a>
CYPRUS	8009 4000 only from landline, toll free	<a href="http://www.samsung.com/gr/support">www.samsung.com/gr/support</a>
GREECE	80111-SAMSUNG (80111 726 7864) only from land line (+30) 210 6897691 from mobile and land line	
LITHUANIA	8-800-7777	<a href="http://www.samsung.com/lt/support">www.samsung.com/lt/support</a>
LATVIA	8000-7267	<a href="http://www.samsung.com/lv/support">www.samsung.com/lv/support</a>
ESTONIA	800-7267	<a href="http://www.samsung.com/ee/support">www.samsung.com/ee/support</a>

Ovaj dokument je originalno proizveden i objavljen od strane proizvođača, brenda Samsung, i preuzet je sa njihove zvanične stranice. S obzirom na ovu činjenicu, Tehnoteka ističe da ne preuzima odgovornost za tačnost, celovitost ili pouzdanost informacija, podataka, mišljenja, saveta ili izjava sadržanih u ovom dokumentu.

Napominjemo da Tehnoteka nema ovlašćenje da izvrši bilo kakve izmene ili dopune na ovom dokumentu, stoga nismo odgovorni za eventualne greške, propuste ili netačnosti koje se mogu naći unutar njega. Tehnoteka ne odgovara za štetu nanесenu korisnicima pri upotrebi netačnih podataka. Ukoliko imate dodatna pitanja o proizvodu, ljubazno vas molimo da kontaktirate direktno proizvođača kako biste dobili sve detaljne informacije.

Za najnovije informacije o ceni, dostupnim akcijama i tehničkim karakteristikama proizvoda koji se pominje u ovom dokumentu, molimo posetite našu stranicu klikom na sledeći link:

<https://tehnoteka.rs/p/samsung-soundbar-zvucnik-hw-b550en-akcija-cena/>