

Uputstvo za upotrebu

LG soundbar zvučnik S90QY



Tehnoteka je online destinacija za upoređivanje cena i karakteristika bele tehnike, potrošačke elektronike i IT uređaja kod trgovinskih lanaca i internet prodavnica u Srbiji. Naša stranica vam omogućava da istražite najnovije informacije, detaljne karakteristike i konkurentne cene proizvoda.

Posetite nas i uživajte u ekskluzivnom iskustvu pametne kupovine klikom na link:

<https://tehnoteka.rs/p/lg-soundbar-zvucnik-s90qy-akcija-cena/>

PRIRUČNIK ZA KORISNIKE

BEŽIČNI SOUNDBAR SISTEM

Molimo vas da pažljivo pročitate ovaj priručnik pre nego što počnete da koristite uređaj, i da ga sačuvate za kasniju upotrebu.

Model

S90QY (S90QY, SPQ8-W)

Brzi vodič za Soundbar

Postavljanje i korišćenje proizvoda

- 1** Povežite Soundbar sa svojim TV-om putem optičkog kabela ili HDMI kabela.

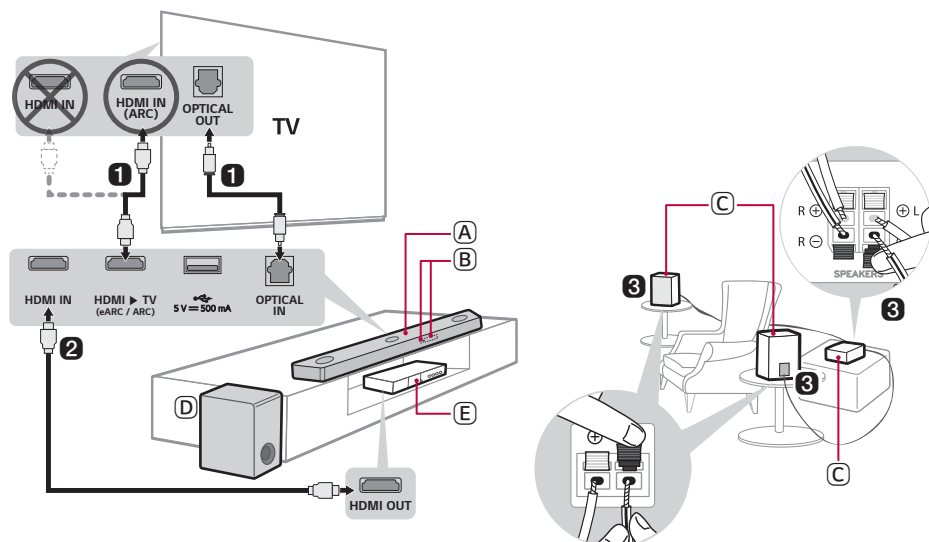

- (A) Soundbar
- (B) Prijemnik za daljinski upravljač/ Prikaz statusa
- (C) Zadnji zvučnici/ bežični prijemnik (prodaje se odvojeno SPQ8-S)
- (D) Bežični Subwoofer - Instalirajte ga u blizini Soundbar-a.
- (E) Spoljašnji uređaj - (blu-ray uređaj, gaming konzola itd.)

- 2 Ako koristite spoljašnji uređaj (npr. blu-ray uređaj, igraču konzolu itd.) povežite ga na Soundbar putem HDMI kabela.
- 3 Ako ste kupili stražnje zvučnike i bežični prijemnik odvojeno, povežite stražnje zvučnike na bežični prijemnik putem kabela zvučnika. Kada povezujete stražnje zvučnike na bežični prijemnik, povežite stražnji prugasti kabel na negativni terminal svakog zvučnika a preostali kabel na pozitivni terminal svakog zvučnika.
- 4 Povežite na napajanje u sledećem redosledu: bežični subwoofer → bežični prijemnik → Soundbar. Zatim, uključite Soundbar. Kada se konekcija s Soundbar-om automatski uspostavi, LED lampice na bežičnom subwooferu i bežični prijemnik zasvetlice zeleno. (→ Vidi "Povezivanje proizvoda" na stranici 6.)



5 Korišćenje proizvoda s TV-om (→ Vidi "Povezivanje s optičkim kablom", "Povezivanje s HDMI kablom", "Povezivanje putem Bluetooth-a" na stranici 43, 45, 47.)

- 1 Pritisnite dugme **Funkcija**  više puta dok se "OPT/HDMI ARC" ne pojavi na prikazu statusa.
- 2 Na postavkama TV-a, postavite izlazni zvučnik na [HDMI ARC], [Optičko], ili [Spoljni zvučnik].
- 3 Kada je TV ispravno povezan s proizvodom, "OPT", "ARC", ili "E-ARC" će se pojaviti na prikazu statusa sa zvukom.

6 Povezivanje proizvoda na vaš pametni telefon putem bežične mreže (→ Vidi "Povezivanje s pametnim telefonom putem bežične mreže" na stranici 26.)

- 1 Povežite svoj pametni telefon na bežičnu mrežu.
- 2 Postavite **aplikaciju LG Sound Bar** iz Google Play ili App Store.
- 3 Pokrenite **aplikaciju LG Sound Bar** i pratite uputstva.
- 4 Uređaj će se povezati s vašim pametnim telefonom i možete kontrolisati proizvod s **aplikacijom LG Sound Bar**.

7 Povezivanje proizvoda na vaš pametni telefon putem Bluetooth-a (→ Vidi "Povezivanje putem Bluetooth-a" na stranici 51.)

- 1 Dodirnite dugme **Postavke**  na svom pametnom telefonu i odaberite  **Bluetooth**. Uključite funkciju **Bluetooth**. (Isključeno > Uključeno)
- 2 Pritisnite dugme **Bluetooth uparivanje** . Nakon jednog trenutka, videćete "BT READY" na prikazu statusa.
- 3 Pronađite i dodirnite "LG_Speaker_S90QY_XXXX" ili naziv koji ste registrovali na aplikaciji Google Home.
- 4 Kada je proizvod povezan s vašim pametnim telefonom putem **Bluetooth**, možete videti da se status prikaza menja iz "PAIRED" → "Povezan Bluetooth naziv uređaja" → "BT".

Ručno povezivanje Soundbar na bežični subwoofer ili bežičnog prijemnika (→ Vidi “Ručno povezivanje bežičnog subwoofera”, “Ručno povezivanje” na stranici 8, 10.)

Ako vidite crvenu LED lampicu na stražnjoj strani bežičnog subwoofera ili na prednjoj strani bežičnog prijemnika, to znači da Soundbar nije povezan sa zvučnicima. U tom slučaju, povežite ih sledećim redosledom.

- ① Pritisnite dugme **Napajanje** (⏻) na Soundbar-u za njegovo gašenje.
- ② Pritisnite dugme **PAIRING** na stražnjoj strani odspojenog bežičnog subwoofera ili bežičnog prijemnika. Proverite da li svaka LED treperi zeleno.
 - Ako i dalje vidite crvenu LED lampicu na zadnjoj strani bežičnog subwoofera, ponovo pritisnite i držite dugme na stražnjoj strani subwoofera.
- ③ Pritisnite dugme **Napajanje** (⏻) na Soundbar-u za njegovo paljenje.
- ④ Kada se konekcija uspostavi, videćete zeleno LED svetlo na stražnjoj strani bežičnog subwoofera ili na prednjoj strani bežičnog prijemnika kako svetli zeleno.

Brzi vodič za Soundbar

- 2 Postavljanje i korišćenje proizvoda

Instalacija

- 6 Povezivanje proizvoda
- 12 Uživanje u poboljšanom zvuku
- 26 Povezivanje s pametnim telefonom putem bežične mreže
- 30 Resetovanje proizvoda

Istraživanje proizvoda

- 31 Prednji deo
- 33 Zadnji deo
- 34 Istraživanje daljinskog upravljača

Povezivanje na TV

- 43 Povezivanje s optičkim kablom
- 45 Povezivanje s HDMI kablom
- 47 Povezivanje putem Bluetooth-a

Povezivanje na spoljašnji uređaj

- 48 Povezivanje s HDMI kablom
- 50 Povezivanje s optičkim kablom

Korišćenje proizvoda kao audio sistema

- 51 Povezivanje putem Bluetooth-a
- 54 Povezivanje na USB uređaj za čuvanje podataka
- 56 Korišćenje aplikacije LG Sound Bar
- 57 Kompatibilno sa aplikacijom Google pomoćnik
- 58 Radi sa Apple AirPlay
- 59 Spotify Connect
- 60 Radi sa Alexa
- 61 Tidal Connect

Montiranje proizvoda na zid

- 62 Provera pre montaže na zid
- 64 Montiranje proizvoda na zid

Mere predostrožnosti

- 66 Bezbednost i propisi

Pre prijave kvara proizvoda

- 69 Rešavanje problema

Dodatak

- 75 Specifikacije
- 77 Registrovani zaštitni znakovi i licence
- 79 Šta trebate da znate o mrežnim uslugama
- 79 Napomena sa informacijama o softveru otvorenog koda
- 80 Rukovanje proizvodom

Instalacija

Povezivanje proizvoda

Možete uživati u bogatijem zvuku povezivanjem Soundbar na bežični subwoofer.

Automatsko povezivanje bežičnog subwoofera

Nakon završetka postavljanja, bežični subwoofer će se automatski povezati na Soundbar. Povežite Soundbar na subwoofer sledećim redosledom.

- 1 Priključite napojni kabel u bežični subwoofer.
- 2 Kabel koji ste povezali na bežični subwoofer priključite u utičnicu.
- 3 Priključite napojni kabel u Soundbar.
- 4 Priključite napojni kabel povezan na Soundbar u utičnicu.

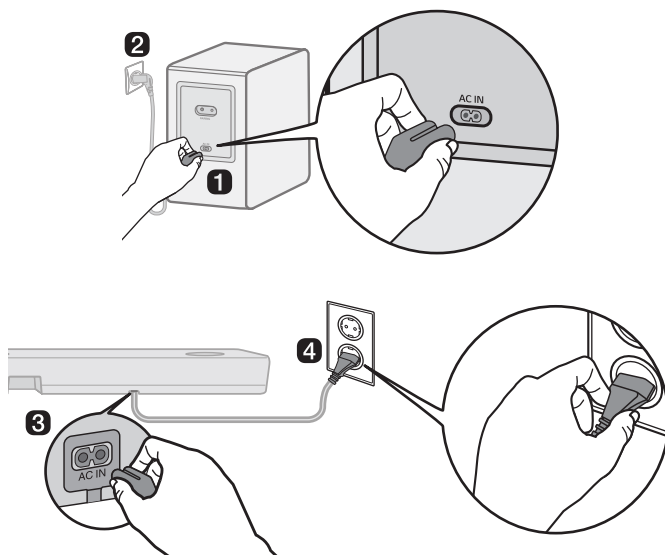

- 5 Kada je konekcija automatski uspostavljena, videćete LED na stražnjoj strani bežičnog subwoofera svetli zeleno.

Proveravanje konekcije s LED na stražnjoj strani bežičnog subwoofera

Vi možete proveriti status konekcije gledanjem na LED na stražnjoj strani bežičnog subwoofera.

| Boja LED svetla | Status |
|------------------------|---|
| Zelena koja treperi | Povezivanje u toku |
| Zeleno | Povezano uspešno |
| Crveno | Loša konekcija, subwoofer je u stanju mirovanja |
| Off | Napojni kabel nije povezan |

Ručno povezivanje bežičnog subwoofera

Ako vidite crvenu LED na stražnjoj strani bežičnog subwoofera, to znači da Soundbar nije povezan na subwoofer. U tom slučaju, povežite ih sledećim redosledom.

- 1 Pritisnite dugme **Napajanje** (⏻) na Soundbar za njegovo gašenje.
- 2 Pritisnite dugme **PAIRING** na stražnjoj strani bežičnog subwoofera. Proverite da li je LED na stražnjoj strani subwoofera treperi zeleno. Ako i dalje vidite crvenu LED lampicu bežičnog subwoofera, ponovo pritisnite i držite dugme na stražnjoj strani subwoofera.

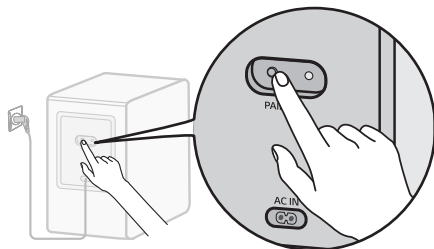

- 3 Pritisnite dugme **Napajanje** (⏻) na Soundbar za njegovo paljenje.
- 4 Kada se konekcija uspostavi, videćete zelenu LED lampicu na stražnjoj strani bežičnog subwoofera ili bežičnih stražnjih zvučnika kako svetli zeleno.

✓ Napomena

- Postavite Soundbar što bliže bežičnom subwooferu. Što je manja razdaljina između Soundbar-a i bežičnog subwoofera, to je kvalitet zvuka bolji.
- Molimo obezbedite da nema prepreka između Soundbar-a, zadnjih zvučnika i bežičnog subwoofera.
- Da biste sprečili interferencije u bežičnoj mreži, održavajte razdaljinu najmanje 1 m između Soundbar ili bežičnog subwoofera i bilo kojeg perifernog uređaja koji generiše jake elektromagnetne talase (na primer bežični ruteri, mikrotalasne peći itd.)

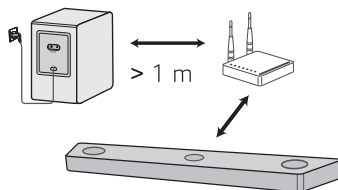

Povezivanje stražnjih zvučnika na bežični prijemnik (SPQ8-S, prodaje se odvojeno)

Automatsko povezivanje

Nakon završetka postavljanja, bežični prijemnik će se automatski povezati na kompaktni komplet zvučnika. Povežite kompaktni komplet zvučnika na bežični prijemnik sledećim redosledom.

- 1 Povežite kabele zvučnika na terminale koji odgovaraju na stražnjim zvučnicima (levo, desno). Povežite crni prugasti kabel na negativni terminal i drugi kabel na pozitivni kabel.
- 2 Povežite kabele zvučnika na stražnjim zvučnicima (levo, desno) na bežičnom prijemniku.

| Boja terminala prijemnika | Položaj prijemnika |
|---------------------------|--------------------|
| Plava | (L) Levo stražnje |
| Siva | (R) Desno stražnje |

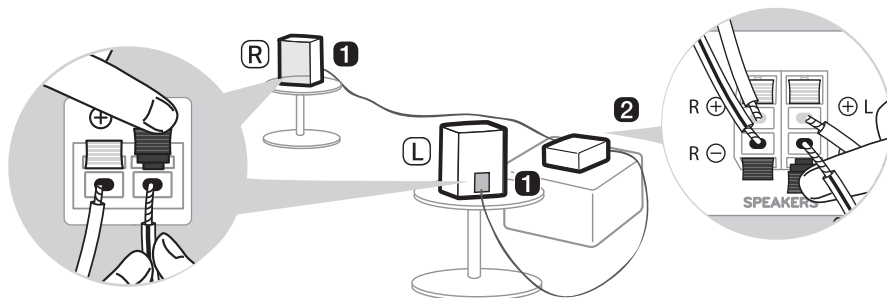

- 3 Priključite napojni kabel u bežični prijemnik.
- 4 Kabel koji ste povezali na bežični prijemnik priključite u utičnicu.
- 5 Pritisnite dugme **Napajanje** (⏻) na kompaktnom kompletu zvučnika za njegovo paljenje.
- 6 Kada se konekcija uspostavi, videćete LED na prednjoj strani bežičnog prijemnika kako svetli zeleno.

✓ Napomena

- Molimo koristite samo zvučnike date s proizvodom. Korišćenje drugih zvučnik može da uzrokuje kvar.
- Povežite kabele zvučnika na odgovarajuće terminale. Povežite pozitivni kabel na pozitivni terminal i negativni kabel na negativni terminal. Neispravno povezani kabel će uništiti zvuk ili neće proizvesti bas.

Provera statusa konekcije s LED bojom

Vi možete da proverite status konekcije s LED na prednjoj strani bežičnog prijemnika.

| Boja LED svetla | Status |
|---------------------|---|
| Zelena koja treperi | Povezivanje u toku |
| Zeleno | Povezano uspešno |
| Crveno | Loša konekcija ili je prijemnik u stanju pripravnosti |
| Off | Napojni kabel nije povezan |

Ručno povezivanje

Ako vidite crvenu LED lampicu na prednjoj strani bežičnog prijemnika ili stražnjih bežičnih zvučnika, to znači da kompaktni komplet zvučnika nije povezan na prijemnik. U tom slučaju, povežite ih sledećim redosledom.

- 1 Pritisnite dugme **Napajanje** (🔌) na kompaktnom kompletu zvučnika za njegovo gašenje.
- 2 Pritisnite dugme **PAIRING** na stražnjoj strani bežičnog prijemnika. Proverite da li je LED na prednjoj strani bežičnog prijemnika treperi zeleno.

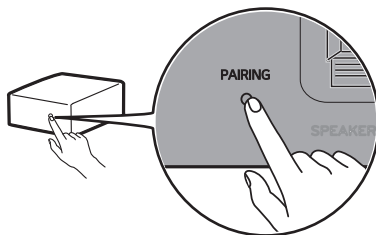

- 3 Pritisnite dugme **Napajanje** (🔌) na kompaktnom kompletu zvučnika za njegovo paljenje.
- 4 Kada se konekcija uspostavi, videćete zelenu LED lampicu na prednjoj strani bežičnog prijemnika kako svetli zeleno.

✓ Napomena

- Držite stražnje zvučnike najmanje 30 cm dalje od TV-a ili monitora.
- Da biste sprečili interferencije u bežičnoj mreži, održavajte razdaljinu najmanje 1 m između kompaktnog kompleta zvučnika ili bežičnog prijemnika i bilo kojeg perifernog uređaja koji generiše jake elektromagnetne talase (na primer bežični ruteri, mikrotalasne peći itd.)

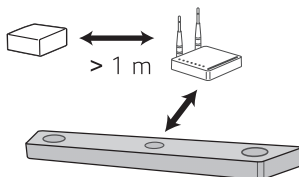

Pričvrščivanje ferit jezgra (opcionalno)

Ferit jezgro se ne može obezbediti u zavisnosti od državnih standarda.

Pričvrščivanje ferit jezgra na kabele zvučnika

Pričvrstite ferit jezgro na kabele da biste smanjili radio buku.

- 1** Povucite deo [a] da biste ferit jezgro otvorili.
- 2** Namotajte kabele zvučnik bežičnog prijemnika dva puta oko ferit jezgra. Udaljenost od oko 18 cm potrebna je između bežičnog prijemnika i jezgra ferita.
- 3** Zatvorite ferit jezgro dok ne čujete klik.

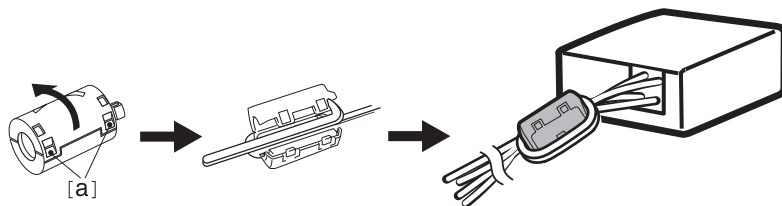

Uživanje u poboljšanom zvuku

Funkcija prostornog zvuka i Multi-channel Experience (doživljaj sa više kanala) omogućuju da čujete okružujući 3D zvuk koji se reprodukuje na više audio kanala sa zvučnika, bez obzira na kanale u originalnom snimku sadržaja.

Na primer, ako slušate muziku zabeleženu u kanalima 2.0 sa standardnim zvučnim efektima dok su bežični stražnji zvučnici povezani, vi možete da čujete sledeću razliku.

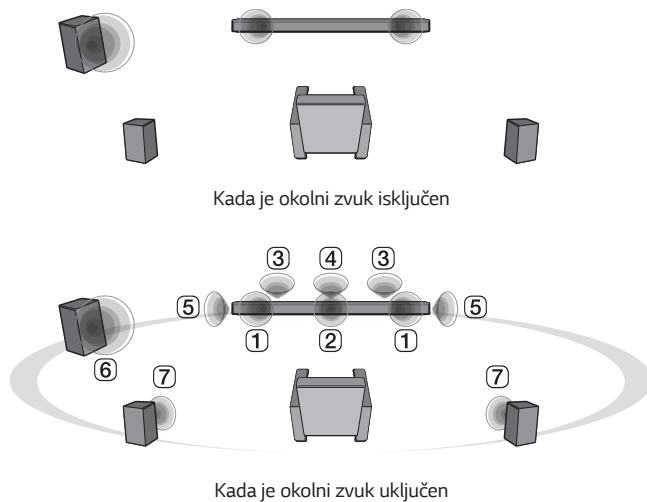

✓ Napomena

• Položaji zvučnika su kako sledi.

- ① Prednji zvučnici
- ② Sredina zvučnika
- ③ Gornji zvučnici
- ④ Zvučnik gornjeg centra
- ⑤ Surround (bočni) zvučnici
- ⑥ Subwoofer
- ⑦ Zadnji zvučnici

Postavljanje surround zvuka

- 1 Pritisnite dugme **Postavke** . Proizvod unosi način postavki i vi možete da vidite **"OFF-AUTO POWER"** ili **"ON-AUTO POWER"**.

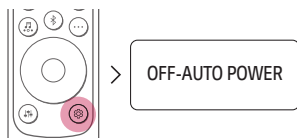

- 2 Dok se **"OFF-AUTO POWER"** ili **"ON-AUTO POWER"** pomera u prikazu statusa, pritisnite dugme **Levo/Desno** da biste odabrali postavke surround zvučnika. Vi možete da vidite status surround zvuka, **"OFF-SURROUND"** ili **"ON-SURROUND"**.

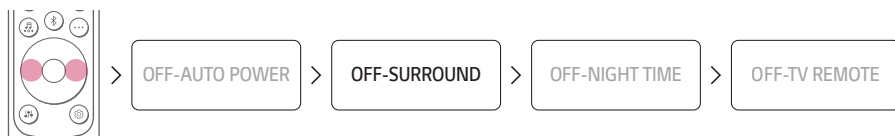

- 3 Dok se **"OFF-SURROUND"** ili **"ON-SURROUND"** pomera u prikazu stanja, pritisnite dugme **Gore/Dole** za paljenje ili gašenje zvuka.

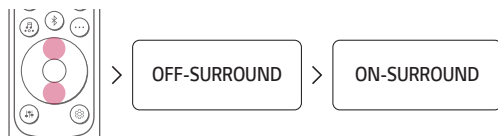

Kako koristiti Multi-channel Experience (doživljaj sa više kanala)

Reprodukuje zvuk sa svih zvučnika da bi poboljšao prostorni zvuk, bez obzira na konfiguraciju kanala na izvoru ulaza.

Ovu funkciju možete da kontrolišete aplikacijom **LG Sound Bar**.

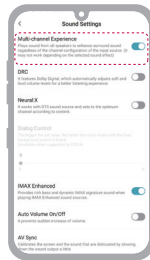

✓ Napomena

- Ovo možda ne bude radilo, zavisno od izabranog zvučnog efekta.

Funkcija prostornog zvuka UKLJUČENA



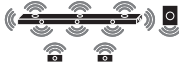







Kad je funkcija prostornog zvuka uključena, zvuk se reprodukuje sa svih povezanih zvučnika, bez obzira na to da li je Multi-channel Experience (doživljaj sa više kanala) uključen ili ne.

| Efekti zvučnika | | |
|--------------------------|---|---|
| Ulaz | Izlaz | |
| | Zadnji zvučnici nisu povezani | Zadnji zvučnici su povezani |
| Svi zvučni efekti | | |
| Kanali 2.0 |  |  |
| Kanali 5.1 | | |
| Kanali 7.1 ili više | | |
| Kanali 7.1.4 | | |

Funkcija prostornog zvuka ISKLJUČENA

Kad je funkcija prostornog zvuka isključena, zvuk se reprodukuje samo sa nekih povezanih zvučnika, u zavisnosti od toga da li je Multi-channel Experience (doživljaj sa više kanala) uključen ili ne.

Multi-channel Experience (Doživljaj sa više kanala) UKLJUČEN

| Ulaz | | Efekti zvučnika | |
|---|-------|---|---|
| | | Izlaz | |
| | | Zadnji zvučnici nisu povezani | Zadnji zvučnici su povezani |
| AI SOUND PRO | | | |
| Zvuk prilagođen s umetnom inteligencijom | | | |
| Kanali 2.0 | |  |  |
| Kanali 5.1 | | | |
| Kanali 7.1 ili više | | | |
| Kanali 7.1.4 | | | |
| STANDARD | | | |
| Možete da uživajte u optimizovanom zvuku. | | | |
| Kanali 2.0 | |  |  |
| Kanali 5.1 | DTS |  |  |
| | Drugo | |  |
| Kanali 7.1 ili više | |  |  |
| Kanali 7.1.4 | | |  |

| Efekti zvučnika | | |
|-----------------|-------------------------------|-----------------------------|
| Ulaz | Izlaz | |
| | Zadnji zvučnici nisu povezani | Zadnji zvučnici su povezani |

CINEMA



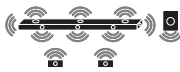

Bioskopni 3D zvuk

| | | |
|---------------------|---|---|
| Kanali 2.0 |  |  |
| Kanali 5.1 | | |
| Kanali 7.1 ili više | | |
| Kanali 7.1.4 | | |

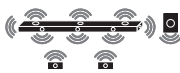
CLEAR VOICE PRO

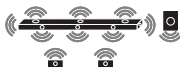
Zvuk glasa je jasan, poboljšavanje kvaliteta zvuka glasa

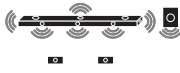
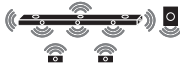
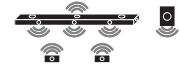
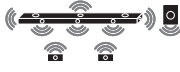
| | | |
|---------------------|---|---|
| Kanali 2.0 |  |  |
| Kanali 5.1 | | |
| Kanali 7.1 ili više | | |
| Kanali 7.1.4 | | |

| Efekti zvučnika | | | |
|--|---|---|---|
| Ulaz | Izlaz | | |
| | Zadnji zvučnici nisu povezani | Zadnji zvučnici su povezani | |
| SPORTS | | | |
| Realistični zvuk poput zvuka na stadionu | | | |
| Kanali 2.0 |  |  | |
| Kanali 5.1 | | | |
| Kanali 7.1 ili više | | | |
| Kanali 7.1.4 | | | |
| MUSIC | | | |
| Zvuk obogaćen MERIDIAN tehnologijom | | | |
| Kanali 2.0 |  |  | |
| Kanali 5.1 | | DTS |  |
| | | Drugo |  |
| Kanali 7.1 ili više | |  | |
| Kanali 7.1.4 | |  | |

| Efekti zvučnika | | |
|-----------------|-------------------------------|-----------------------------|
| Ulaz | Izlaz | |
| | Zadnji zvučnici nisu povezani | Zadnji zvučnici su povezani |

GAME

Optimizovani zvuk za igru

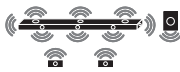
| | | |
|---------------------|---|---|
| Kanali 2.0 |  |  |
| Kanali 5.1 | | |
| Kanali 7.1 ili više | | |
| Kanali 7.1.4 | | |

BASS BLAST (BASS BLAST+)

Zvuk s pojačanim basom

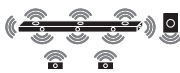
| | | |
|---------------------|---|---|
| Kanali 2.0 |  |  |
| Kanali 5.1 | | |
| Kanali 7.1 ili više | | |
| Kanali 7.1.4 | | |

Multi-channel Experience (Doživljaj sa više kanala) ISKLJUČEN







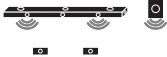

| Ulaz | | Efekti zvučnika | |
|---|-------|-------------------------------|-----------------------------|
| | | Izlaz | |
| | | Zadnji zvučnici nisu povezani | Zadnji zvučnici su povezani |
| AI SOUND PRO Zvuk prilagođen veštačkom inteligencijom | | | |
| Kanali 2.0 | | | |
| Kanali 5.1 | DTS | | |
| | Drugo | | |
| Kanali 7.1 ili više | | | |
| Kanali 7.1.4 | | | |

Efekti zvučnika

| Ulaz | Izlaz | |
|------|-------------------------------|-----------------------------|
| | Zadnji zvučnici nisu povezani | Zadnji zvučnici su povezani |









STANDARD

Možete da uživajte u optimizovanom zvuku.

| | | | |
|---------------------|-------|---|---|
| Kanali 2.0 | |  |  |
| Kanali 5.1 | DTS |  |  |
| | Drugo |  |  |
| Kanali 7.1 ili više | |  |  |
| Kanali 7.1.4 | |  |  |

CINEMA

Bioskopski 3D zvuk







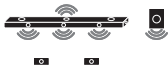

| | | | |
|---------------------|--|---|---|
| Kanali 2.0 | |  |  |
| Kanali 5.1 | |  |  |
| Kanali 7.1 ili više | |  |  |
| Kanali 7.1.4 | |  |  |

Efekti zvučnika

| Ulaz | Izlaz | |
|------|-------------------------------|-----------------------------|
| | Zadnji zvučnici nisu povezani | Zadnji zvučnici su povezani |

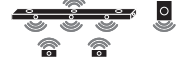
CLEAR VOICE PRO

Zvuk glasa je jasan, poboljšavanje kvaliteta zvuka glasa







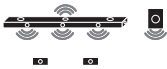

| | | | |
|---------------------|-------|---|---|
| Kanali 2.0 | |  |  |
| Kanali 5.1 | DTS |  |  |
| | Drugo |  |  |
| Kanali 7.1 ili više | |  |  |
| Kanali 7.1.4 | |  |  |

Efekti zvučnika

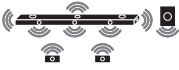
| Ulaz | Izlaz | |
|------|-------------------------------|-----------------------------|
| | Zadnji zvučnici nisu povezani | Zadnji zvučnici su povezani |

SPORTS

Realistični zvuk poput zvuka na stadionu







| | | | |
|---------------------|-------|---|---|
| Kanali 2.0 | |  |  |
| Kanali 5.1 | DTS |  |  |
| | Drugo |  |  |
| Kanali 7.1 ili više | |  |  |
| Kanali 7.1.4 | |  |  |

Efekti zvučnika

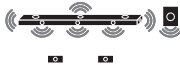
| Ulaz | Izlaz | |
|------|-------------------------------|-----------------------------|
| | Zadnji zvučnici nisu povezani | Zadnji zvučnici su povezani |

MUSIC

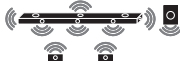





Zvuk obogaćen MERDIAN tehnologijom

| | | | |
|---------------------|-------|---|---|
| Kanali 2.0 | | |  |
| Kanali 5.1 | DTS |  |  |
| | Drugo | |  |
| Kanali 7.1 ili više | | |  |
| Kanali 7.1.4 | |  |  |

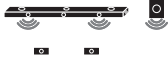
| Efekti zvučnika | | |
|-----------------|-------------------------------|-----------------------------|
| Ulaz | Izlaz | |
| | Zadnji zvučnici nisu povezani | Zadnji zvučnici su povezani |

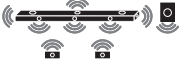

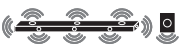
GAME

Optimizovani zvuk za igru

| | | | |
|---------------------|-------|---|---|
| Kanali 2.0 | |  |  |
| Kanali 5.1 | DTS |  |  |
| | Drugo | |  |
| Kanali 7.1 ili više | |  |  |
| Kanali 7.1.4 | | |  |

BASS BLAST (BASS BLAST+)

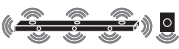
Zvuk s pojačanim basom

| | | | |
|---------------------|--|---|---|
| Kanali 2.0 | |  |  |
| Kanali 5.1 | | | |
| Kanali 7.1 ili više | | | |
| Kanali 7.1.4 | | | |

Povezivanje s pametnim telefonom putem bežične mreže

Aplikacija **LG Sound Bar** dozvoljava vam da povežete proizvod na mrežu i kontrolirate proizvod.

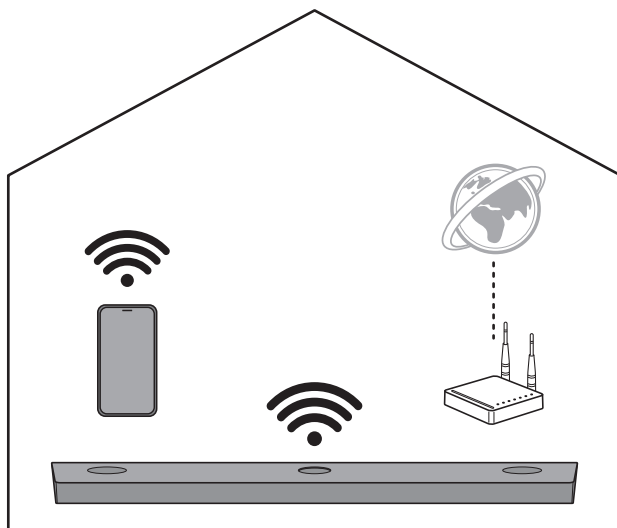

Molimo da najpre proverite sledeće.

- Da li imate bežični ruter?
 - Za povezivanje vašeg pametnog telefona i proizvoda putem bežične mreže, vi morate imati bežični ruter koji je povezan s internetom.
 - Pazite da su oba povezani na istu bežičnu mrežu.
 - Ako je slab signal bežičnog rutera, možda se neće moći povezati. Pomerite ruter bliže zvučnom projektoru ili ga premestite dalje od prepreka.
- Da li vaš pametni telefon ima omogućen **Bluetooth**?
 - Omogućite **Bluetooth** na svom pametnom telefonu.
 - Ako je **Bluetooth** omogućeno, lako ga možete povezati na bežičnu mrežu. Ako je **Bluetooth** onemogućen, proizvod se možda neće registrovati na **aplikaciji LG Sound Bar**.
- **Aplikacija LG Sound Bar** je dostupna na verzijama navedenim ispod.
 - Android™ OS: Verzija 6.0 ili novija
 - iOS OS: Verzija 12 ili novija
 - Minimalna podržana verzija za svaki OS može da se promeni kasnije.

Instaliranje aplikacije

Instalirajte **aplikaciju LG Sound Bar** na vašem pametnom telefonu. Da biste instalirali **aplikaciju LG Sound Bar**, vi možete skenirati QR kod s aplikacijom za skeniranje QR koda ili preuzeti iz Google Play ili App Store.

Preuzimanje s QR kodom

- 1 Skenirajte QR kod ispod s aplikacijom za skeniranje s QR koda.
- 2 Bićete preusmereni na stranicu gde možete da preuzmete **aplikaciju LG Sound Bar**. Dodirnite aplikaciju za njeno postavljanje.



(Android Phone OS)



(iPhone OS)

Preuzimanje iz Google Play ili App Store

Idite na Google Play ili App Store na svom pametnom telefonu i pretražite **aplikaciju LG Sound Bar** da biste je preuzeli.



(Android™ Phone)

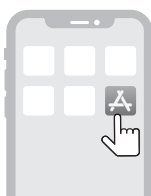

(iPhone)

✓ Napomena

- Stavke menija postavki mogu da variraju zavisno od proizvođača pametnog telefona i OS.
- Google, Android, Google Play, Google Home i Chromecast built-in su žigovi korporacije Google LLC.

Povezivanje s pametnim telefonom putem aplikacije LG Sound Bar

Morate povezati proizvod na pametni telefon putem bežične mreže na **aplikaciji LG Sound Bar** da biste koristili bežične usluge.

Način instaliranja aplikacije razlikuje se zavisno od pametnog telefona.

- 1 Pronađite i dodirnite **aplikaciju LG Sound Bar** postavljenu na vaš pametni telefon.
- 2 Pratite uputstva na **aplikaciji LG Sound Bar**. Trebaćete prihvatiti uslove rada, ekran smernica Chromecast, te postavke za dozvolu lokacije. Uključite bežičnu mrežu i **Bluetooth**.
- 3 Odaberite proizvod za povezivanje. Ovaj proizvod će biti naznačen kao "LG_Speaker_S90QY_XXXX".

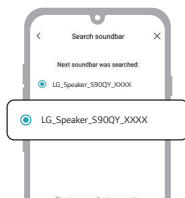

- 4 Odaberite bežičnu mrežu i unesite lozinku.

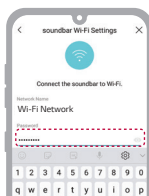

- 5 Nakon završetka povezivanja proizvoda na **aplikaciju LG Sound Bar** videćete da se "**CONNECTED**" (POVEZANO) prikazuje na prikazu statusa na proizvodu.

✓ Napomena

- Ako lozinka rutera sadrži neke posebne znake (kao što su ` ' " + / \ ; : - _ ^ & () < >) ili emotikone, Soundbar možda neće biti povezan. Preporučuje se da postavite lozinku koristeći spoj latiničnih slova i brojeva.
 - Preporučuje se da postavite bezbednosnu vrstu bežičnog rutera na WPA2.
 - Možete da registrujete proizvod na aplikaciji Google Home. Za više informacija molimo da posetite <http://www.google.com/cast/setup/>.
 - Grupu zvučnika možete da kreirate s aplikacijom Google Home i dodati do 4 uređaja kao grupa zvučnika. Dodavanje previše uređaja može da postane nepogodno za slušanje muzike.
 - Ako želite da proverite ili promenite registrovani nadimak početne stranice ili naziv proizvoda, povežite se na aplikaciju Google Home i dodirnite dugme **Postavke**  uređaja.
 - Vi ne možete konfigurisati niti kontrolisati aplikaciju **LG ThinQ**.
-

Resetovanje proizvoda

Ako je proizvod "ukočen" i ne radi ili ne mrežna konekcija nestabilna, trebaćete ga resetovati. Ako je bežična mreža promenjena, trebaćete resetovati proizvod i ponovo ga povezati na svoj pametni telefon.

Kako da resetujete

- 1 Pritisnite i držite dugme **Wi-Fi**  na vrhu proizvoda dok ne čujete zvučni signal.
- 2 Videćete da se "**RESET**" pojavljuje na prikazu statusa i sve postavke bežične mreže će biti obrisane.

✓ Napomena

- Kada resetujete proizvod, trebaćete i ponovo povezati proizvod na pametni telefon putem bežične mreže na **aplikaciji LG Sound Bar**.
-

Kako deaktivirati bežičnu(e) mrežnu(e) konekciju(e)

Pritisnite i držite dugme **Napajanje**  3 sekunde ili duže za gašenje proizvoda.

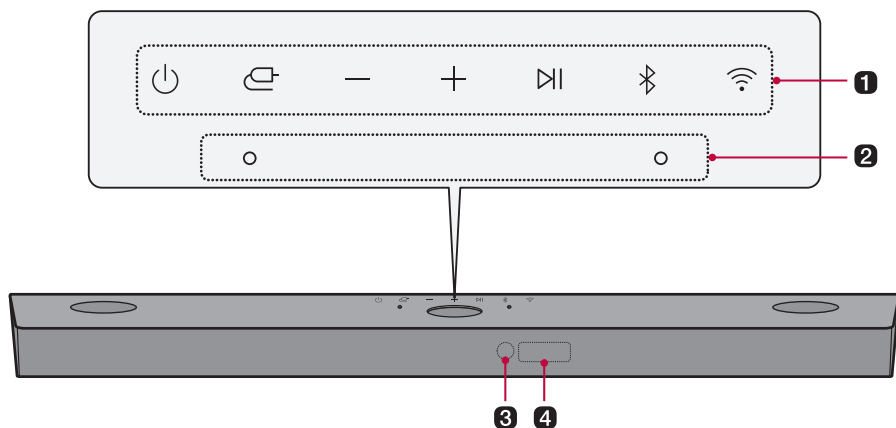

Istraživanje proizvoda

I Prednji deo



1 Napajanje

Dugme napajanja pali i gasi uređaj.

- Ako pritisnete i držite dugme **Napajanje**  duže od 3 sekunde, bežična mreža će se odspojiti i proizvod više neće emitovati zvuk. Pritisnite dugme **Napajanje**  brzo da bi se održala bežična konekcija za dalju upotrebu.

Funkcija

Pritisnite dugme više puta za odabir željene funkcije ili načina umetanja.

- WI-FI: Povezuje proizvod putem bežične mreže
- BT: Povezuje proizvod putem **Bluetooth-a**
- OPT/HDMI ARC: Povežite proizvod na TV koji podržava optički kabel ARC, E-ARC, ili LG Sound Sync
- HDMI: Povezuje proizvod na HDMI ulazni utor
- USB: Povezuje proizvod na USB uređaj za pohranu.

Jačina zvuka

Podešava jačinu zvuka.

Reprodukcij/Pauziraj

Dugme koje vam omogućava da se muzika pauzira ili pokrene.

Bluetooth uparivanje

Dugme koje vam omogućava uparivanje vašeg **Bluetooth** uređaja poput pametnog telefona na ovaj proizvod za tri minute. (→ Vidi "Povezivanje putem Bluetooth-a" na stranici 51.)

Wi-Fi

Ide direktno na funkciju bežične mreže.

2 Ugrađeni mikrofون

Ovaj mikrofون se koristi kada se radi kalibracija sobe pametne umetne inteligencije na **aplikaciji LG Sound Bar**

3 Daljinski upravljač prijemnika

Daljinski upravljač prima bežične signale od daljinskog upravljača.

4 Prikaz statusa

Opcije poput načina umetanja i volumena prikazuju se u tekstu.

- Status ekrana može da bude automatski, uključen ili isključen. (→ Vidi "Korišćenje ekrana" na stranici 41.)
-

✓ Napomena

- Da biste smanjili potrošnju napajanja, proizvod će se automatski ugasiti nakon 15 minuta bez ulaznog signala iz vanjskog uređaja.
-

Zadnji deo

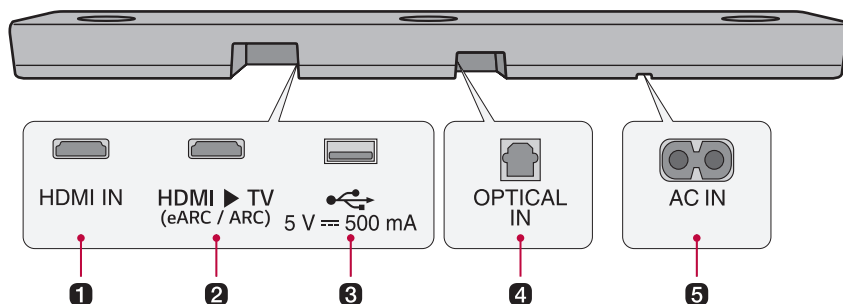

1 HDMI IN

Prikjučite HDMI kabel za povezivanje spoljnog uređaja na proizvod.

2 HDMI ► TV (eARC / ARC)

Priključite HDMI kabel za povezivanje TV-a na proizvod.

3 USB priključak

Priključite USB uređaj za čuvanje podataka za pokretanje muzike s proizvodom.

4 OPTICAL IN

Priključite optički kabel za povezivanje TV-a na proizvod.

5 AC IN

Uključite kabel napajanja.

Istraživanje daljinskog upravljača

Daljinski možete da koristite da biste kontrolisali sve funkcije proizvoda, od paljenja/gašenja do omogućavanja bioskopskog zvuka.

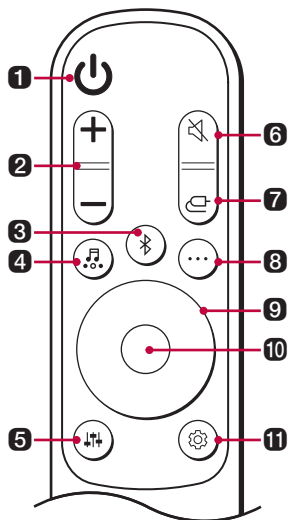

Zamena baterije

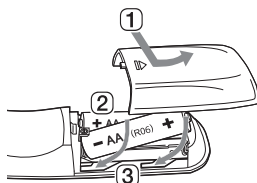

Koristite AA 1.5V baterije. Zamenite dve baterije sa zadnje strane daljinskog upravljača prema smernicama koje su naznačene.

- 1 Otvorite poklopac baterije na zadnjoj strani daljinskog upravljača.
- 2 Umetnite baterije s krajevima + i - koje odgovaraju obeležjima.
- 3 Zatvorite poklopac baterije.

Rizik od požara ili eksplozije ako se baterija zameni drugom čija vrsta ne odgovara.

1 Električno napajanje

Pali/gasi proizvod.

2 Jačina zvuka

Podešava jačinu zvuka.

3 Bluetooth uparivanje

Dugme koje vam omogućava uparivanje vašeg **Bluetooth** uređaja poput pametnog telefona na ovaj proizvod za tri minute. (→ Vidi "Povezivanje putem Bluetooth-a" na stranici 51.)

4 Efekti zvučnika

Pritisnite dugme za odabir željenog polja zvuka.

- AI SOUND PRO: Veštačka inteligencija bira optimalne postavke zvuka da bi odgovaralo vašem sadržaju.
- STANDARD: Možete da uživate u optimizovanom zvuku.
- CINEMA: Pokrenite sadržaj s 3D zvukom sličnim bioskopu.
- CLEAR VOICE PRO: Zvuk glasa je jasan, poboljšavanje kvaliteta zvuka glasa.
- SPORTS: Realistični zvuk poput zvuka na stadionu.
- MUSIC: Iskusite premium tehnologiju zvuka iz MERIDIAN.
- GAME: Optimizovani zvuk za igru.
- BASS BLAST (BASS BLAST+): Bas zvukovi su poboljšani.

5 Podešavanje zvuka

Dugme podešavanja nivoa zvuka povezanog zvučnika. Pritisnite dugme **Podešavanje zvuka**  a zatim dugme **Levo/Desno** za odabir željenog zvučnika pre nego pritisnete dugme **Gore/Dole** za povećanje/smanjenje jačine zvuka. Podesivi zvučnici i rasponi za podešavanje su sledeći:

- WF (Subwoofer): -15 - 6
 - C (Sredina zvučnika): -6 - 6
 - OVC (Gornji zvučnik): -6 - 6
 - S (Surround (bočni) zvučnik): -6 - 6
 - R (Zadnji zvučnik): -6 - 6
 - TRE (Prednji zvučnik (soprano)): -5 - 5
 - BAS (Prednji zvučnik (bas)): -5 - 5
- Podešavanje jačine zvuka zadnjih zvučnika primenjuje se samo ako su zadnji zvučnici povezani.
-

6 Isključiti zvuk

Dugme za "prekidanje" zvuka.

7 Funkcija

Pritisnite dugme više puta za odabir željenog načina umetanja ili funkcije.

8 Informacije

Pregledajte povezani izvor ulaza, bežičnu mrežu ili **Bluetooth** informacije.

- WI-FI: Povezani naziv aplikacije
 - BT: Naziv povezanog uređaja **Bluetooth**
 - OPT/ARC/E-ARC/HDMI: Trenutni izvor zvuka
 - USB: Trenutni naziv datoteke zvuka
-

9 Gore/Dole/Levo/Desno

Ova dugmad se koriste kada podešavate postavke pogodnih funkcija.

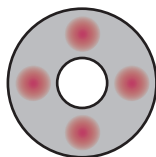

Gore/Dole: Kretanja kroz mape na USB uređaju za pohranu. Vi možete pritisnuti dugme za odabir željene mape.

Levo/Desno: Ako reproducirate prethodnu pesmu, pritisnite levo dugme. Ako reproducirate sledeću pesmu, pritisnite desno dugme.

10 Reprodukuj/Pauziraj

Ako reproducirate ili zaustavite pesmu, pritisnite ovo dugme.

- Kada slušate USB uređaj za čuvanje podataka, vi možete odabrati način pokretanja pritiskom na dugme na 3 sekunde ili duže, zatim pritisnite **Gore/Dole** za odabir željene opcije Ponavljanje.
 - OFF: Pokreće datoteke redosledom, zatim završava reprodukciju
 - ONE: Pokreće trenutnu datoteku više puta
 - FOLDER: Samo pokreće datoteke u mapi na petlji
 - ALL: Pokreće sve datoteke na petlji
 - SHUFFLE: Pokreće slučajnu datoteku dok se sve datoteke na pokrenu, zatim završava reprodukciju.
-

11 Podešavanja

Omogućava vam da podesite postavke na ovom proizvodu: AUTO POWER, SURROUND, NIGHT TIME, TV REMOTE, DISPLAY. Pritisnite dugme **Postavke**  i odaberite postavke koristeći dugme **Levo/Desno** pre nego pritisnete dugme **Gore/Dole** za paljenje/gašenje postavki.

- **AUTO POWER:** Kada je TV ili vanjski uređaj uključen ili isključen, proizvod će se, također, uključiti ili isključiti automatski. Dostupno je samo kada je proizvod optičkim kablom povezan sa TV-om. (→ Vidi "Korišćenje automatskog napajanja" na stranici 39.)
 - **SURROUND:** Funkcija okolnog zvuka omogućava vam da čujete uronjiv 3D zvuk kojeg proizvodi višestruke audio kanale od zvučnika, bez obzira na kanale u originalno zabeleženom sadržaju. (→ Vidi "Postavljanje okolnog zvuka" na stranici 13.)
 - **NIGHT TIME:** Ovo smanjuje opštu jačinu zvuka ali povećava jačinu mekih i blagih zvukova. Ovo je korisno kada uživate u muzici ili filmu kasno navečer. (→ Vidi "Korišćenje noćnog vremena" na stranici 40.)
 - **TV REMOTE:** Ova pogodna funkcija omogućava vam da podesite jačinu proizvoda s daljinskim svog TV-a. (→ Vidi "Kontrolisanje proizvoda sa svojim daljinskim upravljačem TV-a" na stranici 38.)
 - **DISPLAY:** Status ekrana može da bude automatski, uključen ili isključen. (→ Vidi "Korišćenje ekrana" na stranici 41.)
-

Kontrolisanje proizvoda sa svojim daljinskim upravljačem TV-a

Jačina proizvoda može da se podese s daljinskim upravljačem LG TV kao i s drugim brendovima.

Funkcije koje se mogu kontrolisati s daljinskim upravljačem TV-a

Jačina, paljenje/gašenje tona

Podržani brendovi TV-a

LG, Panasonic, Philips, Samsung, Sharp Electronics, Sony, Toshiba, Vizio

Aktiviranje/Deaktiviranje ove funkcije

- 1 Pritisnite dugme **Postavke** . Proizvod unosi način postavki i vi možete da vidite "OFF-AUTO POWER" ili "ON-AUTO POWER".

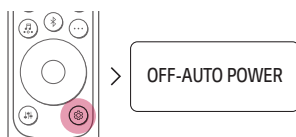

- 2 Dok se "OFF-AUTO POWER" ili "ON-AUTO POWER" pomera u prikazu statusa, pritisnite dugme **Levo/Desno** za odabir postavki za daljinski za TV. Vi možete videti status daljinskog TV-a, "ON-TV REMOTE" ili "OFF-TV REMOTE".

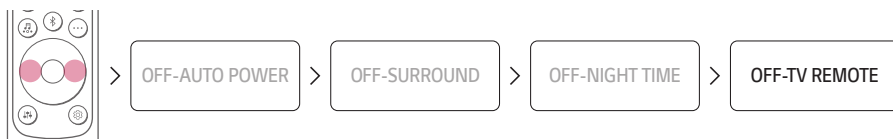

- 3 Dok se "ON-TV REMOTE" ili "OFF-TV REMOTE" pomeraju u prikazu statusa, pritisnite dugme **Gore/Dole** za paljenje ili gašenje daljinskog TV-a.

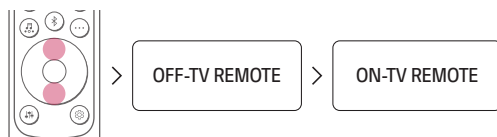

✓ Napomena

- Pritisnite dugme **Postavke** na daljinskom TV-a za proveru ako je izlaz audia postavljen na [Spoljni zvučnik].
- Vi ne možete kontrolisati proizvod s magičnim daljinskim LG TV-a.
- Kada su funkcije SIMPLINK ili Sound Sync na TV-u uključene, ova funkcija možda neće ispravno raditi. Pritisnite dugme **Postavke** na daljinskom upravljaču TV-a za gašenje ove funkcije.
- Ova funkcija možda neće dobro raditi kada su uređaj i televizor povezani pomoću HDMI kabla.

Korišćenje automatskog napajanja

Ova funkcija automatski pali ili gasi proizvod kada je TV ili spoljni uređaj uključen ili isključen.

Kada je povezani uređaj uključen, proizvod se automatski pali i bira funkciju u skladu s ulaznim signalom.

Aktiviranje/Deaktiviranje funkcije automatskog paljenja

- 1 Pritisnite dugme **Postavke** . Proizvod unosi način postavki i vi možete da vidite "OFF-AUTO POWER" ili "ON-AUTO POWER".

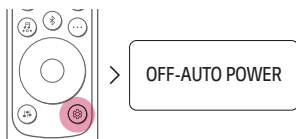

- 2 Dok se "OFF-AUTO POWER" ili "ON-AUTO POWER" pomera u prikazu statusa, pritisnite dugme **Gore/Dole** za paljenje ili gašenje funkcije automatskog paljenja.

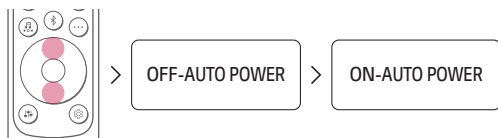

Korišćenje noćnog vremena

Ovo smanjuje opštu jačinu zvuka ali povećava jačinu mekih i blagih zvukova. Ovo je korisno kada uživate u muzici ili filmu kasno uveče.

Aktiviranje/Deaktiviranje funkcije Noćno vreme

- 1 Pritisnite dugme **Postavke** . Proizvod unosi način postavki i vi možete da vidite "OFF-AUTO POWER" ili "ON-AUTO POWER".

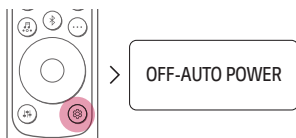

- 2 Dok "OFF-AUTO POWER" ili "ON-AUTO POWER" pomera u prikazu statusa, pritisnite dugme **Levo/Desno** za odabir postavki Noćno vreme. Možete da vidite status Noćno vreme, "ON-NIGHT TIME" ili "OFF-NIGHT TIME".



- 3 Dok se "ON-NIGHT TIME" ili "OFF-NIGHT TIME" pomera u prikazu statusa, pritisnite dugme **Gore/Dole** za uključivanje ili isključivanje Noćno vreme.



Korišćenje ekrana

Status ekrana može da bude automatski, uključen ili isključen.

| Opcija | Prikaz statusa |
|--------|--|
| AUTO | Zatamnjeno posle 20 sekundi od unosa dugmetom. |
| ON | Uvek uključeno |
| OFF | Isključeno posle 20 sekundi od unosa dugmetom. |

Aktiviranje / deaktiviranje funkcije ekrana

- 1 Pritisnite dugme **Postavke** . Proizvod unosi način postavki i vi možete da vidite "OFF-AUTO POWER" ili "ON-AUTO POWER".

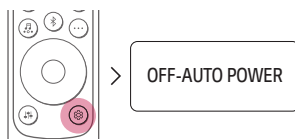

- 2 Dok se na ekranu prikazuje "OFF-AUTO POWER" ili "ON-AUTO POWER", pritisnite **levo ili desno** dugme da biste izabrali podešavanje ekrana. Možete da vidite status ekrana, "AUTO-DISPLAY", "ON-DISPLAY" ili "OFF-DISPLAY".

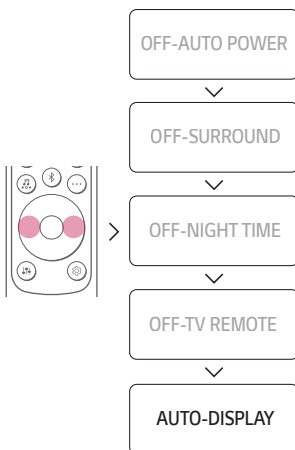

- 3** Dok se na ekranu statusa prikazuje **"AUTO-DISPLAY"**, **"ON-DISPLAY"** ili **"OFF-DISPLAY"**, pritisnite dugme **gore/dole** da biste promenili status ekrana na "AUTO" ili ga uključili ili isključili.

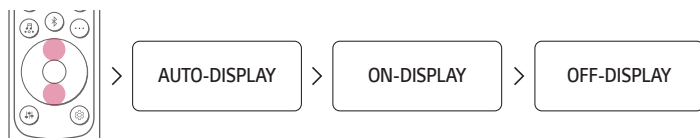

Povezivanje na TV

Povezivanje s optičkim kablom

Prenesite audio svog TV-a na proizvod njegovim povezivanjem na TV optičkim kablom. Vi možete dodati mnoge 3D efekte originalnom audio zvuku da biste popunili sobu dubokim, bogatim zvukom.

Gledanje TV-a nakon povezivanja s optičkim kablom

- 1 Digitalni terminal kabela ima poklopac, najpre uklonite poklopce s oba kraja.

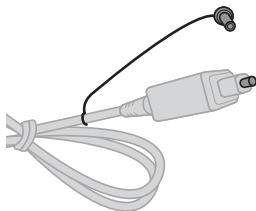

- 2 Koristeći optički kabl, povežite terminal **OPTICAL IN** na zadnjoj strani proizvoda prema **Optički digitalni izlaz (OPTICAL OUT)** terminalu na TV-u kako je prikazano na slici.

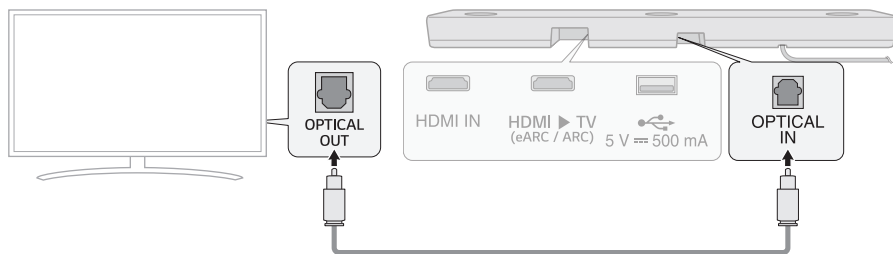

- 3 Pritisnite dugme **Funkcija**  više puta dok se "OPT/HDMI ARC" ne pojavi na prikazu statusa.

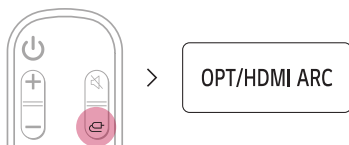

- 4 Pritisnite dugme **Postavke** na daljinskom upravljaču TV-a za ulazak u meni [Zvučnik] i postavljanje odlaznog zvučnika na [Optički] ili [Spoljni zvučnik]. Postavke i stavke menija mogu da variraju zavisno od proizvođača TVa.

✓ Napomena

- Ako optički signal za unos i ARC signal pokušaju da se povežu istovremeno, ARC signal će imati prioritet.

Kada koristite LG TV

Možete da podesite jačinu s daljinskim upravljačem LG TV-a ako je TV povezan na proizvod s optičkim kabelom. To možete uraditi samo na TV-u koji podržava funkciju LG TV Sound Sync. Proverite korisnički priručnik svog TV-a da biste videli da li je vaš TV podržan.

Funkcije koje se mogu kontrolisati s daljinskim upravljačem LG TV-a

Jačina, paljenje/gašenje tona

✓ Napomena

- Kada je TV ispravno povezan na proizvod, "LGOPT" se pojavljuje na prikazu statusa.
- Kada koristite proizvod s daljinskim upravljačem za LG TV, status uključen ton i isključen ton automatski se primenjuje na proizvod.
- I dalje možete da koristite daljinski upravljač proizvoda čak i nakon njegovog povezivanja na LG TV.
- Da biste koristili LG Sound Sync, možda ćete morati da promenite postavke zvuka svog TV-a. Može da varira zavisno od TV-a.

Povezivanje s HDMI kablom

Možete da prenesete audio TV-a na proizvod povezivanjem TV-a na proizvod s HDMI kablom. Dodajte mnoge 3D efekte originalnom audio zvuku da biste popunili sobu dubokim, bogatim zvukom.

Gledanje TV-a nakon povezivanja s HDMI kablom

- 1 Koristeći HDMI kabal, povežite **HDMI ► TV (eARC / ARC)** terminal na stražnjoj strani proizvoda na terminal **HDMI IN (ARC)** na TV-u kako je prikazano na slici.

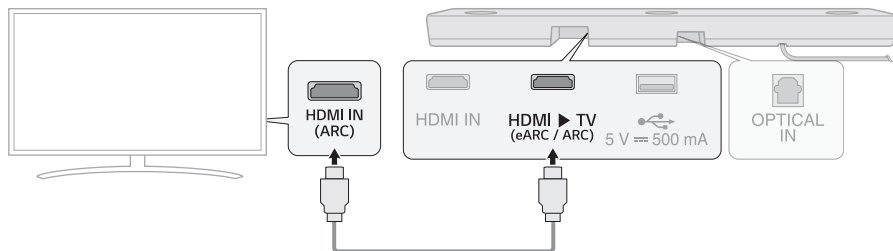

- 2 Pritisnite dugme **Funkcija**  više puta dok se "OPT/HDMI ARC" ne pojavi na prikazu statusa.

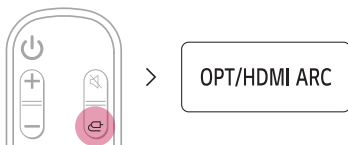

- 3 Pritisnite dugme **Postavke** na daljinskom upravljaču TV-a za ulazak u meni [Zvučnik] i postavljanje odlaznog zvučnika na [HDMI ARC]. Postavke i stavke menija mogu da variraju zavisno od proizvođača TV-a.
- 4 Kada je TV ispravno povezan s proizvodom, "ARC" ili "E-ARC" će se pojaviti na prikazu statusa.

✓ Napomena

- E-ARC podržava visokokvalitetni audio poput DTS-HD Master Audio™, DTS:X®, Dolby TrueHD, i Dolby Atmos®.
- Ako želite da koristite Dolby Atmos® ili DTS:X®, povezani uređaj i njegov sadržaj moraju da podržavaju Dolby Atmos® ili DTS:X®.
- Obezbedite da vaš TV podržava funkciju eARC pre nego vi uključite eARC iz menija **Postavke**. Za više informacija o tome kako da koristite ovu funkciju, molimo da pogledate korisnički priručnik svog TV-a. Postavke mogu da variraju zavisno od TV-a.
- Koristite sertifikovani kabal s HDMI logotipom.

SIMPLINK

- SIMPLINK se odnosi na funkciju HDMI-CEC koja vam omogućava da koristite jedan daljinski za TV da biste lako upravljali audio uređajem ili pokretačem povezanim na LG TV putem HDMI-a.
 - Funkcije koje se mogu kontrolisati s daljinskim za LG TV kompatibilnim sa SIMPLINK-om: Paljenje/gašenje, kontrola jačine zvuka, uključen ton/ isključen ton itd.
- Za više informacija o tome kako da postavite SIMPLINK, pogledajte korisnički priručnik svog LG TV-a.



✓ Napomena

- Funkcija SIMPLINK možda neće ispravno raditi zavisno od statusa proizvoda ili drugih povezanih uređaja.
 - HDMI-CEC osobine od strane proizvođača TV-a: LG SIMPLINK, Sony BRAVIA Sync/Link, Philips EasyLink, Samsung Anynet+, itd.

Korišćenje funkcije WOW Orchestra sa LG TV-om

Kombinacija LG sound bar-a i LG TV-a pruža najbolji doživljaj slušanja istovremenim reprodukcijom zvuka kroz oba izvora.

Ova funkcija se automatski aktivira kad se sound bar poveže na TV, i možete da je izaberete u meniju zvučnog izlaza na TV-u.

✓ Napomena

- Dostupna je na nekim LG TV i sound bar modelima
 - Radi shodno audio kodeku dostupnom na TV-u.
 - Za rad ove funkcije neophodna je veza preko HDMI kabla i LG WOWCAST veza.
 - Obavezno aktivirajte opciju e-ARC na TV-u.
 - Poruke prikazane na TV-u mogu da se razlikuju zavisno od modela.
 - Pogledajte uputstvo za TV ako vas zanima više detalja o podešavanjima.
-

Povezivanje putem Bluetooth-a

Bluetooth je tehnologija koja bežično povezuje elektronske proizvode oko vas.

Povežite proizvod na TV putem **Bluetooth-a** i uživajte u visokokvalitetnom audio zvuku TV-a.

Gledanje TV-a nakon njegovog bežičnog povezivanja

- 1 Pritisnite dugme **Bluetooth uparivanje**  Nakon jednog trenutka, "BT READY" se pojavljuje na prikazu statusa.



- 2 Pritisnite dugme **Postavke** na daljinskom upravljaču TV-a za ulazak u meni [Zvučnik] i postavljanje odlaznog zvučnika na [Bluetooth].
- 3 Pronađite i dodirnite "LG_Speaker_S90QY_XXXX" ili naziv koji ste registrovali na aplikaciji Google Home.
- 4 Kada je proizvod povezan na TV putem **Bluetooth-a**, vi možete da vidite da se prikaz statusa menja od "PAIRED" (Povezano) → "Naziv uparenog TV-a" → "BT" (Spreмно za korišćenje).

✓ Napomena

- Pregledajte ili promenite naziv proizvoda u meniju Postavke na prvom ekranu aplikacije Google Home. Ako ste dodelili nadimak „Bioskop u dnevnoj sobi“, prikazaće se na TV-u kao „**Bioskop u dnevnoj sobi**“.
- Za **Bluetooth** uređaje, znakovi koji se ne mogu prikazati (npr. korejski Hangul) prikazani su kao "-" na prikazu statusa proizvoda.
- Pritisnite dugme **Informacije**  na daljinskom da biste poverili naziv povezanog **Bluetooth** uređaja. Videćete da se naziv povezanog **Bluetooth** uređaja pojavljuje na prikazu statusa.

Povezivanje na spoljašnji uređaj

Povezivanje s HDMI kablom

Povežite TV i spoljni uređaj (igraču konzolu, DVD player, itd.) HDMI kablom i uživajte u dubokom i bogatom zvuku.

Povezivanje spoljnog uređaja putem HDMI-a

- 1 Povežite spoljni uređaj poput DVD-a ili Blu-ray uređaja. Prema donjoj slici, povežite **HDMI OUT** terminal uređaja na **HDMI IN** terminal na stražnjoj strani proizvoda.
- 2 Koristeći HDMI kabel, povežite **HDMI ► TV (eARC / ARC)** terminal na zadnjoj strani proizvoda na terminal **HDMI IN (ARC)** na TV-u.

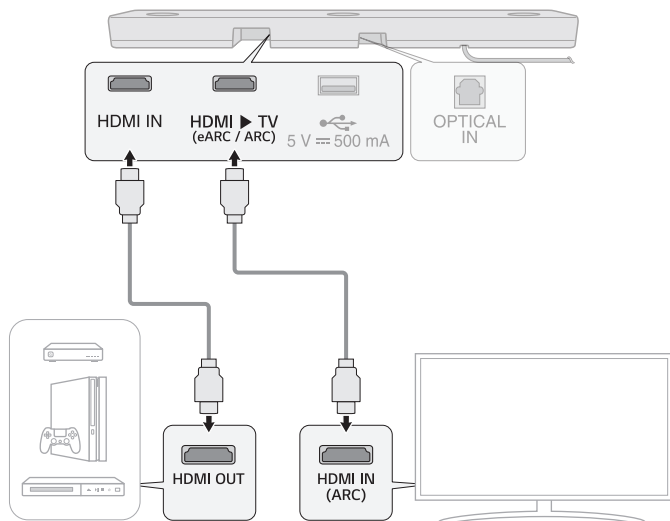

- 3 Pritisnite dugme **Funkcija**  više puta dok se "HDMI" ne pojavi na prikazu statusa.



- 4 Kada je spoljni uređaj ispravno povezan s proizvodom, možete da slušate zvuk uređaja. Kada pokrećete video s Dolby Atmos® ili DTS:X® tehnologijom, na prikazu statusa pojaviće se ili "DOLBY ATMOS" ili "DTS:X".

✓ Napomena

- Dolby Atmos® ili DTS:X® audio podržava kanale 5.1.3. Kada su povezani bežični zadnji zvučnici, podržani su kanali 7.1.3.
- Molimo da proverite izlazne audio postavke u meniju Postavke svog spoljnog uređaja (npr. Blu-ray uređaj ili TV). Audio izlaz treba da se postavi na [Bez kodiranja], [Bitstream], [Auto] ili [Pass-through]. Za više informacija o tome kako da postavite izlaz molimo da pogledate naš korisnički priručnik za spoljni uređaj.
- Koristite sertifikovani kabel s HDMI logotipom.

Povezivanje s optičkim kablom

Povežite TV i spoljni uređaj (igraču konzolu, DVD player, itd.) optičkim kablom i uživajte u dubokom i bogatom zvuku.

Povezivanje spoljnog uređaja putem optičkog kabela

- 1 Koristite optički kabel za povezivanje **OPTICAL IN** terminala na stražnjoj strani proizvoda na terminal **OPTICAL OUT** terminal svog spoljnog uređaja. TV, Blu-ray uređaj) kako je prikazano na slici.

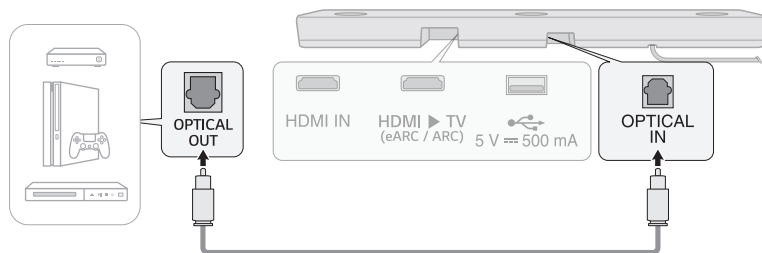

- 2 Pritisnite dugme **Funkcija**  više puta dok se "**OPT/HDMI ARC**" ne pojavi na prikazu statusa.

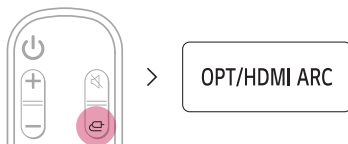

- 3 Kada je vanjski uređaj ispravno povezan na proizvod, "**OPT**" će se pojaviti na prikazu statusa.

Korišćenje proizvoda kao audio sistema

Povezivanje putem Bluetooth-a

Možete da pokrećete muzičke datoteke sačuvane na **Bluetooth** uređaju ili da pokrećete muzičke aplikacije da biste uživali u muzici s ovim proizvodom.

Molimo da najpre proverite sledeće.

- **Bluetooth** koji trebaju da se povežu na proizvod trebaju da ispunje sledeće specifikacije.
 - Tehnologija **Bluetooth** 5.0
 - Kodek: SBC, AAC
- Koraci za povezivanje uređaja na proizvod mogu da variraju zavisno od vrste uređaja **Bluetooth** i modela. Za više informacija o tome kako da povežete uređaj molimo da pogledate naš korisnički priručnik za spoljni uređaj.

Odaberite [**Bluetooth**] iz menija **Postavke** svog pametnog telefona.

Stavke menija postavki mogu da variraju zavisno od proizvođača pametnog telefona i modela.

1 Uključite proizvod.

2 Pritisnite dugme **Bluetooth uparivanje**  Nakon jednog trenutka, "BT READY" se pojavljuje na prikazu statusa.

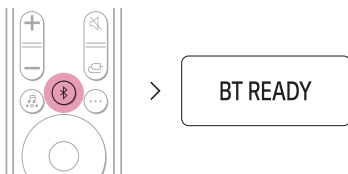

3 Dodirnite dugme **Postavke**  /  na svom pametnom telefonu i odaberite  **Bluetooth**.

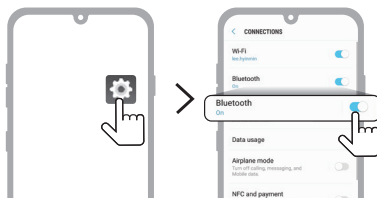

(Android Phone)

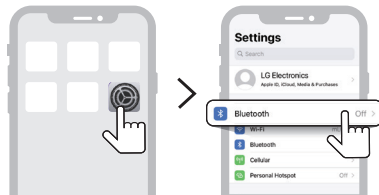

(iPhone)

- 4 Uključite funkciju **Bluetooth**. (**Isključeno** > **Uključeno**)
- 5 Videćete listu uređaja koji mogu da se povežu na vaš pametni telefon. Pronađite i dodirnite "LG_Speaker_S90QY_XXXX" ili naziv koji ste registrovali na aplikaciji Google Home.



- 6 Kada je proizvod povezan na pametni telefon putem **Bluetooth-a**, videćete da se prikaz statusa menja od "**PAIRED**" (Povezano) → "**Povezano Bluetooth naziv uređaja**" → "**BT**" (Spremno za korišćenje).
- 7 Ako ne možete da nađete proizvod "LG_Speaker_S90QY_XXXX", dodirnite dugme **Osvežiti** (↻) u gornjem desnom uglu ekrana na Android pametnom telefonu ili isključite **Bluetooth** i uključite ga ponovo na iPhone telefonu.

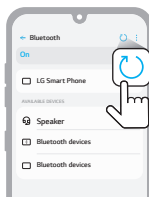

(Android Phone)

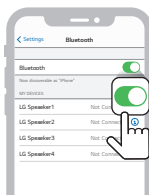

(iPhone)

8 Pokrenite muzičku aplikaciju i slušajte muziku na pametnom telefonu

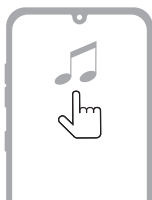

✓ Napomena

- Što je **Bluetooth** uređaj bliže proizvodu to je konekcija bolja.
 - Ako ste pritisnuli dugme **Bluetooth uparivanje** (🔗) na proizvodu i odabrali opciju „**BT**“ ali se niste mogli povezati na **Bluetooth** uređaj, na prikazu statusa videćete „**BT READY!**“. Proverite status **Bluetooth** uređaja.
 - Kada koristite **Bluetooth**, trebate da podesite jačinu tona na odgovarajući nivo.
 - U **Bluetooth-u** naziv ovog proizvoda "LG_Speaker_S90QY_XXXX"; "XXXX" su slučajno generisani brojevi od četiri cifre i slova.
-

Povezivanje na USB uređaj za čuvanje podataka

Uživajte u visokokvalitetnom zvuku povezivanjem USB uređaja za čuvanje podataka koji sadrži muzičke datoteke.

Povezivanje proizvoda na USB uređaj za čuvanje podataka

1 Priključite USB uređaj za čuvanje podataka u **USB** ulaz na zadnjoj strani proizvoda.

- Proizvod ne može pokretati nikakve uređaje povezane putem čvorišta USB uređaja ili kabela USB uređaja za čuvanje podataka.
- Proizvod se ne može povezati ni za jedan USB uređaj za čuvanje podataka, MP3 plejer tipa USB ili čitača kartice koji zahteva postavljanje odvojenog pogona uređaja.

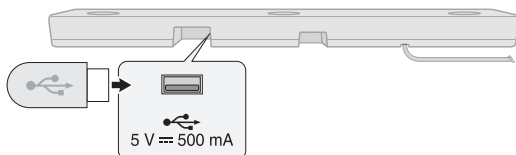

2 Pritisnite dugme **Funkcija**  više puta dok se "**USB**" ne pojavi na prikazu statusa.

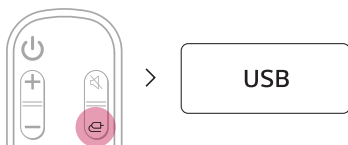

3 Kada je proizvod ispravno povezan na USB uređaj za čuvanje podataka, broj muzičkih datoteka u USB uređaju pojavice se na prikazu statusa. Pritisnite dugme **Pokreni/Pauziraj**  na daljinskom upravljaču da biste uživali u muzici.

✓ Napomena

- Preporučuje se da kupite odvojeni USB Hub da bi vam bilo lakše da priključite i isključite USB uređaje za čuvanje podataka.
- Kupite USB Hub s produžnim kablom od USB 2.0.
- USB uređaji s velikom količinom sačuvanih podataka mogu pretraživati datoteke nekoliko minuta.
- Firma LG Electronics nije odgovorna za bilo kakav gubitak podataka. Molimo da uvek spremite bezbednosnu kopiju podataka na USB uređaju da biste minimizirali štetu uzrokovanu gubitkom podataka.
- Podržani su samo formati FAT16/FAT32/NTFS. exFAT format nije podržan.

Podržani USB uređaji za čuvanje podataka

- MP3 plejer
- Flash MP3 plejer
- USB flash uređaj
- USB 2.0

Ovaj proizvod možda neće prepoznati neke USB uređaje za čuvanje podataka.

Specifikacije datoteke koja se može pokrenuti

| Ekstenzija datoteke | Učestalost uzorkovanja / Brzina protoka |
|---------------------|---|
| MP3 | 32 kHz - 48 kHz / 8 kbps - 320 kbps |
| AAC | 32 kHz - 48 kHz / 8 kbps - 320 kbps |
| OGG | 32 kHz - 48 kHz / 64 kbps - 320 kbps |

| Ekstenzija datoteke | Učestalost uzorkovanja |
|----------------------------|--|
| FLAC (16 bita/24 bita) | 32 kHz, 44,1 kHz, 48 kHz, 88,2 kHz, 96 kHz, 176,4 kHz, 192 kHz |
| WAV (16 bita/24 bita) | 32 kHz, 44,1 kHz, 48 kHz, 88,2 kHz, 96 kHz, 176,4 kHz, 192 kHz |
| MQA.FLAC (16 bita/24 bita) | 44,1 kHz, 48 kHz, 88,2 kHz, 96 kHz, 176,4 kHz, 192 kHz |

- Broj datoteka koje se mogu pokrenuti Do 2.000
- Maksimalni broj imenika: Do 200
- Ovaj proizvod ne može pokrenuti datoteke zaštićene s DRM (Upravljanje digitalnim pravima).
- Ovaj proizvod ne može pokrenuti video datoteke iz USB uređaja za čuvanje podataka.

Korišćenje aplikacije LG Sound Bar

Pokrenite **aplikaciju LG Sound Bar**. Lako možete da namestite [Sound Effect] i [Night Time] i podesite nivo svakog zvučnika bez daljinskog upravljača.

Lupnite dugme **Postavke**  na prvom ekranu da promenite postavke zvučnog projektora.

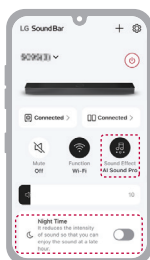

Korišćenje Kalibraciju sobe veštačkom inteligencijom

Ova tehnologija vam omogućava da analizirate zvuk koji dolazi od proizvoda i da fine podesite audio postavke. Molimo da imate na umu kada pokrenete AI Room Calibration, proizvod može da proizvede glasnjiji zvuk od očekivanog.

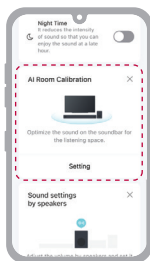

✓ Napomena

- Neki meniji mogu biti dodati početnoj kartici, tako da možete pristupačnije da koristite meni.

Molimo da najpre proverite sledeće.

- Imajte na umu da neke odlike, tehnički podaci, primene, usluge i/ili sadržaj („Odlike“) možda nisu dostupne u nekim zemljama. Odlike se mogu razlikovati u zavisnosti od zemlje i podložne su promeni bez obaveštenja. Moguće je da odlike nisu dostupne na nekim jezicima. Molimo pogledajte lg.com za stanje usluge u zavisnosti od zemlje.

Kompatibilno sa aplikacijom Google pomoćnik

Upravlajte svojim uređajem koristeći samo svoj glas uz pomoć Google.

Ako imata uređaj s omogućenim usklađenim Google Assistant-om s ugrađenim Chromecast-om, možete dodati ovaj uređaj u vašu aplikaciju Google Home. Moći ćete da reprodukujete, preskačete ili zaustavljate muziku i da menjate jačinu zvuka – samo pitajte Google.

Zahtevi

- Uređaj koji omogućava aplikaciju Google pomoćnik (prodaje se odvojeno)
- Ovaj proizvod mora da bude povezan na internet.
- Ovaj proizvod mora da bude registrovan u aplikaciji **Google Home**.



Korišćenje uređaja Chromecast built-in™

Na ovom proizvodu možete da slušate omiljenu muziku pomoću stotina različitih aplikacija koje omogućavaju Chromecast na telefonu, tablet računaru ili laptopu.



Jednostavno dodirnite dugme **Cast** u aplikacijama koje već poznajete i volite. Nije potrebno dodatno prijavljivanje ili preuzimanje. Koristite telefon za pretragu, reprodukovanje, pauziranje i pojačavanje muzike bilo gde da se nalazite u svom domu.

Za više informacija o tehnologiji Chromecast built-in, uključujući spisak aplikacija koje omogućavaju strimovanje na uređaju Chromecast, posetite stranicu g.co/cast/audio

Za podešavanje uređaja u više prostorija sa drugim zvučnicima koji omogućavaju Chromecast preuzmite aplikaciju **Google Home**.

Radi sa Apple AirPlay

Ovaj proizvod vam omogućava da slušate muziku sa svog iOS uređaja putem AirPlay.

✓ Napomena

- Pazite da su ovaj proizvod i vaš iOS uređaj povezani na istu bežičnu mrežu.
- Pazite da vaš iOS uređaj pokreće iOS 11.4 ili noviji.
- Zvučnici s omogućenim AirPlay2 potrebni su za striming više zvučnika.

Postavke bežične mreže s iOS uređajem

- 1 Uključite proizvod pritiskom na dugme **Napajanje** (🔌)
- 2 Na vašem iOS uređaju, odaberite **Postavke** a zatim **Bežična mreža**.
- 3 Odaberite "LG_Speaker_S90QY_XXXX" na **POSTAVITI NOVI AIRPLAY ZVUČNIK**.
- 4 Pazite da je vaš kućni ruter odabran.
U ovom koraku, možete da promenite naziv proizvoda po svom izboru a možete i da postavite lozinku. Nakon završetka postavki odaberite **Sledeće**.
- 5 Pdoberte **Završeno**.

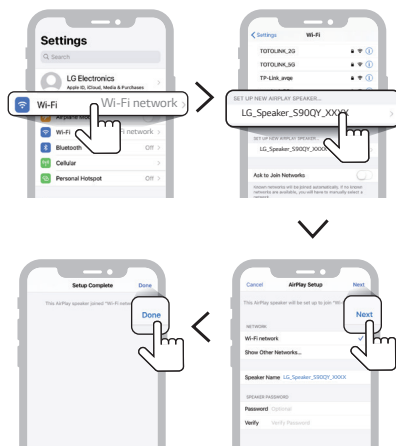

Striming muzike putem AirPlaya

Iz kontrolnog centra:

- 1 Otvorite kontrolni centar na svom iOS uređaju.
- 2 Dodirnite AirPlay (📶).
- 3 Odaberite svoj proizvod za slušanje muzike. Vi možete odabrati jedan ili više zvučnika s omogućenim AirPlay 2.

Iz aplikacije muzičkog plejera:

- 1 Otvorite aplikaciju muzičkog plejera
- 2 Dodirnite AirPlay (📶).
- 3 Odaberite svoj proizvod za slušanje muzike. Vi možete odabrati jedan ili više zvučnika s omogućenim AirPlay 2.



Apple®, AirPlay®, iPad®, iPad Air®, iPad Pro® i iPhone® su zaštitni znakovi firme Apple Inc, registrovani u SAD-u i drugim zemljama.

Korišćenje radova sa značkom Apple znači da je dodatak dizajniran za rad posebno s tehnologijom identifikovanom u znački i da ga je programer sertifikovao u skladu s Appleovim standardima performansi.

Za upravljanje ovim zvučnikom s omogućenim AirPlay 2 potreban je iOS 11.4 ili noviji.

| Spotify Connect

Koristite svoj telefon, tablet ili kompjuter kao daljinski za Spotify. Idite na [spotify.com/connect](https://www.spotify.com/connect) da biste saznali kako.



Softver Spotify podliježe licencama trećih strana koje se nalaze ovde: <https://www.spotify.com/connect/third-party-licenses>.

Radi sa Alexa

Alexa vam dopušta da koristite svoj glas da kontrolirate ovaj proizvod govoreći komande putem ugrađenog uređaja Alexa. Ugrađeni uređaj Alexa se prodaje odvojeno.

Alexa tok za postavljanje

- 1 Pokrenite **aplikaciju LG Sound Bar** i dodirnite dugme **amazon alexa** na prvom ekranu a zatim pratite uputstva.

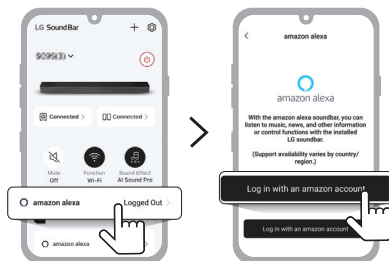

- 2 Prijavite se na amazon.

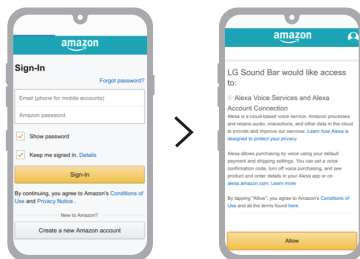

Kako da koristite Alexa

- **Objašnjenje ciljanja:** Putem ugrađenih uređaja Alexa (npr. Amazon Echo), možete od Alexa da tražite da pokrene muziku na vašem [S90Q]. Na primer, „Aleksa, pokreni džez [LG S90Q Soundbar]“:
- **Preferirani zvučnik:** Vi možete da postavite jedan ili više zvučnika tako da određen zvučnici u Smart Home Group pokreću muziku. Možete da postavite zvučnike koristeći aplikaciju Alexa.
- **Biranje muzike iz aplikacije Alexa:** Muzičku reprodukciju možete kontrolisati na svom [S90Q] daljinski iz aplikacije Alexa.

Amazon, Alexa i svi povezani logotipi su zaštitni znakovi Amazon.com, Inc. ili njenih podružnica.

✔ Napomena

- Ovu uslugu daje Amazon i ona može da se završi u bilo koje vreme. LG ne preuzima nikakvu odgovornost za dostupnost usluge.
- Ekran aplikacije Amazon Alexa je predmet promene bez prethodne obavesti.
- Ova osobina možda neće biti dostupna u nekim zemljama.
- Za više informacija posetite veb-sajt
 - <https://www.amazon.com/gp/help/customer/display.html?nodeId=202207000>

| Tidal Connect

Upotrebite svoj mobilni ili tablet kao daljinski upravljač za Tidal. Idite na <https://tidal.com/connect> da biste saznali kako.



Montiranje proizvoda na zid

Provjera pre montaže na zid

Ovaj proizvod možete da montirate na zid.

Kada pričvršćujete proizvod na zid, pratite donja uputstva.

Molimo da najpre proverite sledeće.

- Možda će biti teško povezati spoljne uređaje i kabele nakon montiranja na zid. Najpre povežite spoljni uređaj s ispravnim kablom za povezivanje na proizvod pre njegovog montiranja na zid.
- Molimo da imate na umu sledeće kada proizvod montirate na zid. Tokom ovog postupka moguće je oštećenje proizvoda ili je moguća povreda.
 - Nemojte da stavljate predmete na vrh proizvoda montiranog na zid.
 - Obezbedite proizvod čvrsto na zidu koristeći vijke za pričvršćivanje tako da ne otpadne.
 - Obezbedite da je izvan dosega dece. Vuča ili treskanje montiranog proizvoda može uzrokovati njegov pad.
- Postoje i zvučnici na vrhu proizvoda. Kada postavljate proizvod ispod TV-a postavite ga 10 cm dalje od dna TV-a.

Komponente za montiranje proizvoda

Kompaktni komplet zvučnika



Zidni nosač



Vijci za kompaktni komplet zvučnika



Vodič za postavljanje zidnog nosača

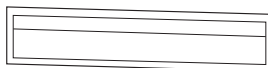

Prodaje se zasebno

Vijci nosača



Tiplovi



✓ Napomena

- Vijci i tiplovi se ne isporučuju za montažu proizvoda. Za montažu preporučujemo Hilti (HUD-1 6 x 30).
-

Montiranje proizvoda na zid

- 1 Pronađite vodič za postavljanje zidnog nosača u paketu proizvoda.
- 2 Poravnajte "TV Bottom Line" na vodiču za postavljanje zidnog nosača s dnom TV-a i pričvrstite ga na zid. Poravnajte centar TV-a montiranog na zid s delom obeleženim kao "TV Center" u vodiču za postavljanje.

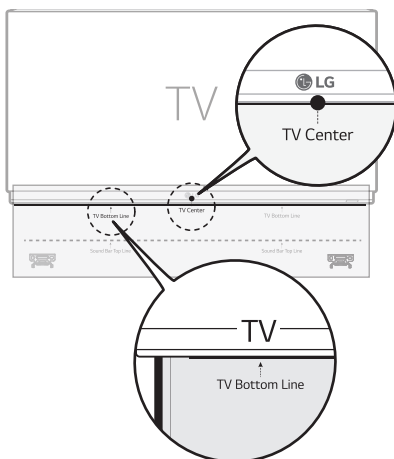

- 3 Olovkom obeležite rupe vijaka na vodiču za postavljanje gde će zidni nosači biti pričvršćeni.

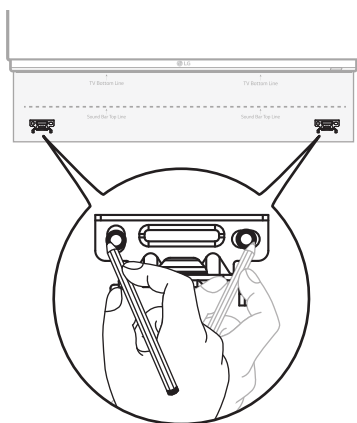

- 4 Izbušite rupe vijaka u obeleženim položajima na vodiču za postavljanje.
- 5 Uklonite vodiča za postavljanje zidnog nosača sa zida.

- 6** Pričvrstite nosače čvrsto na zid koristeći tiplove i vijke.

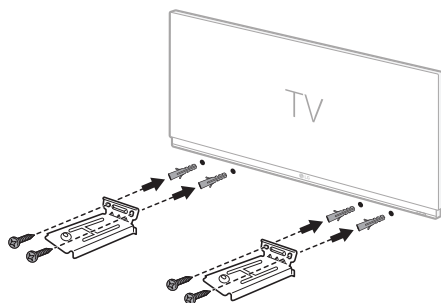

- 7** Postavite proizvod na nosače. Postavite proizvod na nosače tako da rupe za vijke na dnu proizvoda budu poravnane s rupama za vijke na zidnom nosaču.

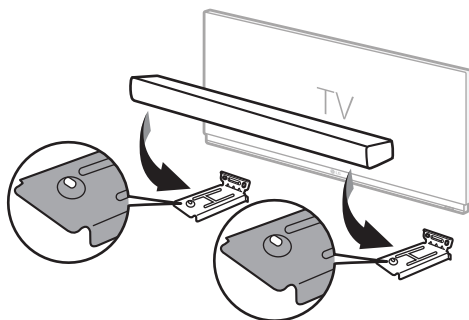

- 8** Čvrsto pričvrstite proizvod na zidne nosače koristeći date vijke.

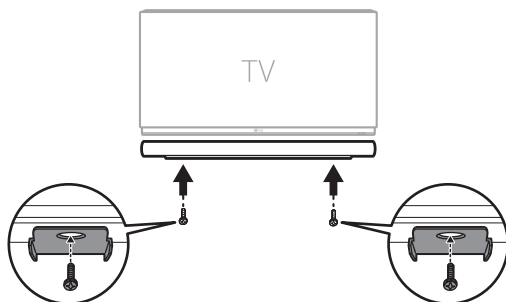

Mere predostrožnosti

| Bezbednost i propisi

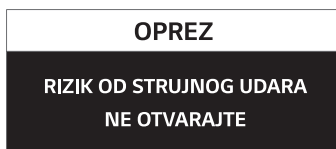

OPREZ: DA BISTE IZBEGLI STRUJNI UDAR, NEMOJTE SKIDATI POKLOPAC NITI UKLANJATI DELOVE IZ PLEJERA, VEĆ SERVISIRANJE PREPUSTITE KVALIFIKOVANOM OSOBLJU SERVISA.



Ovaj znak munje u jednakostraničnom trouglu upozorava korisnike na neizolovanu struju prisutnu u kućištu uređaja koja može da bude dovoljno jaka da predstavlja rizik od strujnog udara.



Znak uzvika u jednakostraničnom trouglu treba da skrene pažnju korisniku na važna uputstva o radu i održavanju (servisiranju), koja se nalaze u dokumentaciji isporučenoj uz uređaj.

UPOZORENJE:

- NEMOJTE IZLAGATI OVAJ PROIZVOD KIŠI NITI VLAZI KAKO BISTE IZBEGLI OPASNOST OD POŽARA ILI STRUJNOG UDARA.
- Nemojte ugrađivati ovu opremu u ograničen prostor, kao što je policja za knjige ili slično.

OPREZ:

- Nemojte da koristite proizvode s visokim naponom oko ovog proizvoda. (primer. Električna presa) Ovaj uređaj može da ima probleme u radu usled strujnog udara.
- Izvori otvorenog plamena, kao što je upaljena sveća, ne smeju se stavljati na uređaj.
- Nemojte da blokirate otvore za ventilaciju. Ugradite u skladu s uputstvima proizvođača. Prorezi i otvori na kućištu služe za ventilaciju, za obezbeđivanje pouzdanog rada uređaja i zaštitu od pregrevanja. Otvore nikada ne bi trebalo blokirati postavljanjem proizvoda na krevet, fotelju, tepih ili drugu sličnu površinu. Ovaj proizvod ne bi trebalo postavljati unutar nameštaja, kao što su policja za knjige ili orman sa policama, osim ako je obezbeđena odgovarajuća ventilacija ili su ispoštovana uputstva proizvođača.
- Uređaj ne sme da dođe u kontakt s vodom (koja kaplje ili prska), a predmeti napunjeni tečnošću, kao što su vaze, ne smeju se stavljati na uređaj.
- Za podatke o bezbednom obeležavanju, uključujući i identifikaciju proizvoda i predviđeno napajanje, molimo vas da pogledate glavnu etiketu na dnu ili na nekoj drugoj površini proizvoda.
- vodite računa da deca ne stavljaju ruke ili predmete u *bas-refleksni otvor.
 - * bas-refleksni otvor: Otvor za mnogo bas zvuka na ormariću zvučnika. (dodatak)

OPREZ koje se odnosi na električni kabl

Strujni utikač je sredstvo za isključivanje. U slučaju opasnosti, strujni utikač mora da ostane lako dostupan.

Pogledajte stranu s tehničkim podacima ovog uputstva da biste se uverili u strujne uslove.

Ne preopterećujte zidne utičnice. Preopterećene, rasklimane ili oštećene utičnice, produžni kablovi, iskrzani električni kablovi ili oštećene ili naprsle izolacije predstavljaju opasnost. Bilo koje od ovih stanja može da dovede do strujnog udara ili požara. Povremeno pregledajte kabl uređaja, a ako njegov izgled ukazuje na oštećenje ili trošenje, isključite ga, prestanite s korišćenjem uređaja i nek ovlašćeni servis zameni kabl istovetnim rezervnim delom.

Zaštitite kabl za napajanje od fizičkog ili mehaničkog oštećenja kao što su: uvrtnje, uvijanje, stezanje, zatvaranje vrata preko njega ili gaženje po njemu. Obratite posebnu pažnju na utikače, zidne utičnice i mesto gde kabl izlazi iz uređaja.

Za modele koji koriste ispravljač

Koristite samo ispravljač naizmenične struje dostavljen sa ovim uređajem. Nemojte koristiti kabl za napajanje s drugog uređaja ili od drugog proizvođača. Korišćenje bilo kog drugog kabla za napajanje ili napajanje može da izazove oštećenje uređaja i poništi garanciju.

Za modele koji koriste bateriju

Ovaj uređaj je opremljen portabl baterijom ili akumulatorom.

OPREZ: Rizik od požara ili eksplozije ako se baterija zameni drugom čija vrsta ne odgovara.

Za modele koji koriste ugradnu bateriju

Nemojte pohranjivati niti prenositi na pritiscima nižim od 11.6 kPa i iznad visine 15,000 m.

- Zamena baterije sa drugom koja je neispravnog tipa koja može pokvariti zaštitu (npr. u slučaju nekih litijumskih baterija);
- Izloženost baterije vatri ili vrućoj rerni, ili mehaničko lomljenje ili sečenje baterije, može dovesti do eksplozije;
- Ostavljanje baterije u okruženju s izuzetno visokim temperaturama može dovesti do eksplozije ili curenja zapaljive tečnosti ili gasa; i
- Baterija izložena ekstremno niskom pritisku vazduha može dovesti do eksplozije ili curenja zapaljive tečnosti ili gasa.

Simboli

~ : Zamenska struja (AC).

— : Direktna struja (DC).

☐ : Ovo je oprema klase II.

⏻ : Stanje napajanja u stanju pripravnosti.

⏻ : Napajanje je uključeno.





⚡ : Opasna voltaža.

Pre prijave kvara proizvoda



Rešavanje problema

Ako iskusite sledeće probleme dok koristite proizvod, molimo da obavite više provera jer oni možda nisu kvar.

Opšte greške

| Problem | rešenje |
|--|---|
| Proizvod ne radi ispravno. | <ul style="list-style-type: none">Isključite napojne kablove i spoljne uređaje poput TV-a, subwoofera ili pojačivača iz proizvoda a zatim ih ponovo uključite.Nakon resetovanja proizvoda, ponovo povežite svoj pametni telefon i bežičnu mrežu. (→ Vidi "Povezivanje s pametnim telefonom putem bežične mreže" na stranici 26.) (Molimo da imate na umu da će prethodne postavke proizvoda biti izgubljene.) |
| Napajanje se ne uključuje. | <ul style="list-style-type: none">Da li je kabl za napajanje uključen u utičnicu ispravno?<ul style="list-style-type: none">- Priključite kabl za napajanje u utičnicu ispravno. |
| Nema zvuka | <ul style="list-style-type: none">Da li je jačina zvuka stavljena na minimum?<ul style="list-style-type: none">- Pritisnite dugme Jačina   na daljinskom upravljaču za pojačanje.- Ako koristite spoljni uređaj poput upravljačke kutije, prenosnog uređaja ili Bluetooth uređaja, podesite jačinu vanjskog uređaja.Da li je uključena funkcija isključivanja zvuka?<ul style="list-style-type: none">- Ako se "MUTE" pojavi na prikazu statusa, funkcija isključivanja tona je uključena. Pritisnite dugme Gašenje tona  za uključenje tona.Da li je ispravna funkcija proizvoda odabrana u skladu s vanjskim povezanim uređajem?<ul style="list-style-type: none">- Pritisnite dugme Funkcija  za proveru da li ste odabrali ispravnu funkciju. |
| Subwoofer ne proizvodi zvuk | <ul style="list-style-type: none">Da li je proizvod ispravno povezan na bežični subwoofer?<ul style="list-style-type: none">- Da li LED lampica na stražnjoj strani bežičnog subwoofera treperi zeleno ili svetli crveno, to znači da nije povezana. Ako je konekcija uspostavljena, pojavice se zeleno svetlo. Ponovo povežite proizvod na bežični subwoofer. (→ Vidi "Povezivanje proizvoda" na stranici 6.) |
| Daljinski upravljač ne radi ispravno. | <ul style="list-style-type: none">Kada koristite daljinski upravljač usmerite ga prema prednjoj strani proizvoda.Koristite daljinski upravljač u radijusu od 7 m od proizvoda.Po potrebi, zamenite baterije novima. |
| Funkcija Automatsko napajanje ne radi | <ul style="list-style-type: none">Proverite konekciju s vanjskim uređajima (npr. upravljačka kutija, prenosni uređaj, Bluetooth uređaj). |
| LG Sound Sync ne radi | <ul style="list-style-type: none">Proverite da li vaš TV podržava LG Sound Sync.Proverite da li je TV ispravno povezan s proizvodom putem optičkog kabela.<ul style="list-style-type: none">- Pritisnite dugme Postavke na daljinskom upravljaču TV-a da biste proverili da li je funkcija uključena u [LG Sound Sync]. |

**Jačina zvuka
proizvoda je
niska**

- Proverite sledeće i promenite postavke u skladu s tim.
 - Pokrenite **aplikaciju LG Sound Bar**, dodirnite dugme **Postavke**  na prvom ekranu i promenite funkciju [DRC] na [Isključeno] u meniju [Sound Settings].
 - Kada je proizvod povezan na TV, pritisnite dugme **Postavke** na daljinskom upravljaču TV-a, odaberite meni [Speaker] i promenite postavke [Digitalni izlaz zvuka] od [PCM] na [AUTO] ili [BITNI TOK].
 - Ako je proizvod povezan na reproduksijski uređaj poput DVD plejera ili Bly-ray disk uređaja, idite na meni Postavke povezanog uređaja. Promenite postavke [Digitalni izlaz zvuka] od [PCM] na [PRIMARI PASS-THROUGH] ili [BITNI TOK]. Postavite [DRC] povezanog uređaja na [OFF].
 - Ako je način Noćno vreme na uređaju uključen, ugasite ga pritiskom na dugme **Postavke**  i **Levo/Desno** a zatim **Gore/Dole**.

**Proizvod
nije uspeo
da prepozna
USB uređaj za
pohranu**

- Proizvod možda neće podržati format USB uređaja za pohranu.. Formatirajte USB uređaj za pohranu i ponovo ga povežite. Kada formatirate pogledajte formate USB uređaja za pohranu koje proizvod podržava i odaberite odgovarajući format datoteke. (→ Vidi "Povezivanje na USB uređaj za čuvanje podataka" na stranici 54.)

**Bluetooth
uređaj se ne
može upariti**

- Pritisnite dugme Postavke na **Bluetooth** uređaju i proverite da li je **Bluetooth** funkcija omogućena. Ako je **Bluetooth** omogućen, isključite ga pa ga uključite a zatim pokušajte ponovo.
 - Uklonite bilo kakve prepreke između proizvoda i **Bluetooth** uređaja.
 - **Bluetooth** uparivanje (konekcija) možda neće raditi ispravno zavisno od vrste **Bluetooth** uređaja ili okoline.
-

Greške u mrežnoj konekciji

| Problem | Rešenje |
|--|---|
| Proizvod se ne može povezati na aplikaciju LG Sound Bar | <ul style="list-style-type: none">• Povezivanje možda nije lako kada ga ometaju drugi električni uređaji koji koriste radio talase poput mikrotalasnih peći i medicinske opreme. Postavite proizvod 1 m dalje od drugih kućnih uređaja• Isključite bežični ruter i ponovo ga uključite• Proverite da li je bežična funkcija vašeg pametnog telefona uključena. Možete da proverite status bežične konekcije u postavkama svog pametnog telefona.• Proverite da li su proizvod i pametni telefon na istoj bežičnoj mreži. |

**Proizvod se ne
povezuje na
bežičnu mrežu**

- Da li ste bežični ruter isključili pa uključili?
 - Isključite proizvod pa ga ponovo uključite.
 - Da li ste instalirali novi bežični ruter?
 - Moraćete ponovo da konfigurirate mrežne postavke proizvoda. (→ Vidi "Povezivanje s pametnim telefonom putem bežične mreže" na stranici 26.)
 - Jeste li promenili postavke bežičnog rutera?
 - Ako lozinka rutera sadrži neke posebne znake (kao što su ` ' " + / \ ; : - _ ^ & () < >) ili emotikone, zvučni projektor možda nije povezan. Preporučuje se da postavite lozinku koristeći spoj latiničnih slova i brojeva.
 - Preporučuje se da postavite bezbednosnu vrstu bežičnog rutera na WPA2.
 - Isključite ruter i uključite ga posle 10 sekundi. Onda pokušajte da povežete posle povratka mreže.
 - Menjanje bežičnog kanala na vašem ruteru može pomoći da se smanje smetnje na bežičnoj. (Evo kako da promenite bežični kanal najčešćih rutera. Za tačne pojedinosti, pogledajte priručnik za upotrebu vašeg rutera.)
 - ① Unesite IP adresu na vašem pametnom telefonu, ličnom računaru ili Meku, ili koristite CD čarobnjaka postavke da biste se prijavili na stranu postavke rutera. Ovo jedino može biti urađeno kada je ruter povezan s mrežom preko bežične mreže ili kabla Eterneta.
 - ② Nađite stranicu bežičnih postavki i promenite bežični kanal vaše mreže od 2,4 GHz / 5 GHz. Ako je omogućen kanal „Auto“, onemogućite ga i postavite poseban kanal.
 - Ako je kanal rutera 2,4 GHz, 6 ch / 11 ch
 - Ako je kanal rutera 5 GHz, 48 ch / 149 ch
 - ③ Sačuvajte postavke i ponovo pokrenite bežični ruter.
 - Uklonite strujni kabl s rutera, čekajte 5 sekundi i ponovo povežite strujni kabl. Kada je ruter potpuno uključen, probajte ponovo da ga povežete.
-





Greške u aplikaciji

| Problem | Rešenje |
|---------------------------------|--|
| Ova aplikacija ne radi ispravno | <ul style="list-style-type: none">• Da li ste dobili grešku prilikom pokretanja aplikacije?<ul style="list-style-type: none">- Proverite da li je napajanje uređaja uključeno.- Proverite da li aplikacija koju želite da pokrenete podržava radni sistem vašeg pametnog telefona. Možete da posetite internet stranicu proizvođača aplikacije da biste potvrdili podržane radne sisteme.- Proverite da li imate najnoviji verziju aplikacije. Potražite aplikaciju u Google Play ili App Store i proverite da li se dugme Ažuriranje pojavljuje u blizini nje. Ako to nije najnovija verzija, dodirnite dugme Ažurirati.• Ako greška još nije rešena, probajte povezivanje korišćenjem drugog pametnog telefona s ugrađenom aplikacijom LG Sound Bar. |

Problemi u bežičnoj mreži

| Problem | Rešenje |
|--|---|
| Nema radio interferencija | <ul style="list-style-type: none">• Postavite proizvod i bežični subwoofer što je bliže moguće jedno drugom.• Nemojte postavljati proizvod na metalni nameštaj.• Bežična komunikacija možda neće ispravno raditi u područjima sa slabim signalom. |
| Bluetooth konekcija uzrokuje kvar ili pravi buku | <ul style="list-style-type: none">• Da li čujete buku ili nastaju kvarovi kada koristite Bluetooth?<ul style="list-style-type: none">- Nemojte da dopustite da bilo koji deo vašeg tela dođe u kontakt s primopredajnikom Bluetooth uređaja ili proizvoda.- Nemojte da postavljate Bluetooth uređaj na zid ili na osamljeno mesto.- Uklonite bilo kakve prepreke između proizvoda i Bluetooth uređaja.- Postavite Bluetooth uređaj u blizini proizvoda.• Kada je Bluetooth uređaj predaleko od proizvoda Bluetooth može biti odspojen ili mogu da se dogode kvarovi.<ul style="list-style-type: none">- Postavite Bluetooth uređaj 1 m dalje od uređaja koji koriste istu frekvenciju kao i proizvod, poput bežičnih rutera, medicinske opreme i mikrotalasnih pećnica. |

Isključivanje Demo režima

| Problem | Rešenje |
|-----------------------------|--|
| Daljinski upravljač ne radi | <ul style="list-style-type: none">• Da li tekst u prikazu statusa ostaje nepromenjen čak i ako pritisnete dugme Funkcija  više puta?• Da li vidite samo tekst „DEMO” u prikazu statusa?<ul style="list-style-type: none">- Demo režim se može aktivirati na proizvodu. Isključite napojni kabel proizvoda i ponovo ga uključite.- Ako daljinski upravljač i dalje ne radi, pritisnite dugme Jačina   na proizvodu da biste podesili nivo jačine na 2, pritisnite i držite dugme Funkcija  oko 5 sekundi. Ako se trenutno izabrana funkcija pojavi na prikazu statusa, to znači da je demo režim isključen. |

Dodatak

Specifikacije

| Opšte | |
|---|--|
| Zahtevi za napajanje | Pogledajte glavnu oznaku. |
| Potrošnja električne energije | Pogledajte glavnu oznaku. Stanje pripravnosti na mreži: 2,0 W |
| Dimenzije (Š x V x D) | Pribl. 1200,0 mm x 63,0 mm x 135,0 mm (uključujući bazu) |
| Opseg radne temperature | 5 °C - 40 °C |
| Opseg radne vlage | 5 % - 60 % RH |
| Napajanje sabirnice strujom (USB) | 5 V  500 mA |
| Dostupna frekvencija uzorkovanja digitalnog audio ulaza | 32 kHz, 44,1 kHz, 48 kHz, 88,2 kHz, 96 kHz, 176,4 kHz, 192 kHz |
| Dostupni formati digitalnog audio ulaza | Dolby Digital, Doby Digital Plus, Dolby TrueHD, Dolby Atmos, DTS Digital Surround, DTS-HD HRA, DTS-HD MA, DTS:X, IMAX DTS, IMAX DTS:X, PCM |

| Ulaz/Izlaz | |
|------------------------|--|
| OPTICAL IN | 3,0 V (p-p), (optički terminal audio konekcije) × 1 |
| HDMI IN | 19-pin (Tip A, HDMI™ terminal konekcije) × 1 |
| HDMI ► TV (eARC / ARC) | 19-pin (Tip A, HDMI™ terminal konekcije) × 1 4K rezolucija je podržana za 4K izvore preko HDCP 2.3 (podržan je 4K na 120 Hz (YCbCr 4:2:0)). |

| Pojačivač (RMS izlaz) | |
|-----------------------|---|
| Ukupno | 570 W RMS |
| Prednji deo | 45 W RMS×2 (Impedancija: 4 Ω, THD 10 %) |
| Centralni | 40 W RMS (Impedancija: 4 Ω, THD 10 %) |
| Surround (bočno) | 45 W RMS×2 (Impedancija: 4 Ω, THD 10 %) |
| Vrh | 45 W RMS×2 (Impedancija: 4 Ω, THD 10 %) |
| Gornji centar | 40 W RMS (Impedancija: 4 Ω, THD 10 %) |
| Subwoofer | 220 W RMS (Impedancija: 3 Ω, THD 10 %) |

| Bežični Subwoofer | |
|-------------------------------|---|
| Zahtevi za napajanje | Pogledajte glavnu nalepnicu na bežičnom subwooferu. |
| Potrošnja električne energije | Pogledajte glavnu nalepnicu na bežičnom subwooferu. |
| Vrsta | Jednosmerni zvučnik |
| Impedancija | 3 Ω |
| Nazivna snaga | 220 W RMS |
| Maks. snaga | 440 W RMS |
| Dimenzije (Š x V x D) | Pribl. 201,7 mm x 407,0 mm x 403,0 mm |

| Sistem | |
|-------------------------------|--|
| Bežični LAN (Internet antena) | 802.11a/b/g/n Kompatibilno s bežičnom mrežom |

Stražnji zvučnici i bežični prijemnik (SPQ8-S (SPQ8-S, S78S2-S)) (Prodaje se odvojeno)

| Bežični prijemnik | |
|-------------------------------|---|
| Zahtevi za napajanje | Pogledajte glavnu nalepnicu na bežičnom prijemniku. |
| Potrošnja električne energije | Pogledajte glavnu nalepnicu na bežičnom prijemniku. |
| Stražnje napajanje | 70 W RMS x 2 (3 Ω pri 1 kHz, THD 10 %) |
| Dimenzije (Š x V x D) | Pribl. 175,0 mm x 61,0 mm x 175,0 mm |

| Stražnji zvučnici | |
|--------------------------|---------------------------------------|
| Vrsta | Jednosmerni zvučnik |
| Impedancija | 3 Ω |
| Nazivna snaga | 70 W RMS |
| Maks. snaga | 140 W RMS |
| Dimenzije (Š x V x D) | Pribl. 100,0 mm x 140,0 mm x 100,0 mm |

- Dizajn i specifikacije su podložni promenama bez prethodne najave.

| Registrovani zaštitni znakovi i licence

Svi zaštitni znakovi i trgovački nazivi su vlasništvo svojih vlasnika.

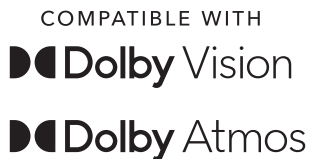

Dolby, Dolby Vision, Dolby Atmos i simbol dvostrukog D registrovani su žigovi korporacije Dolby Laboratories Licensing Corporation. Proizveden pod licencom Dolby Laboratories. Poverljivi neobjavljeni radovi. Autorsko pravo © 2012–2021 Dolby Laboratories. Sva prava zadržana.



Bluetooth® oznaka i logotipi su registrovani žigovi u vlasništvu kompanije **BluetoothSIG, Inc.** i svako korišćenje takvih oznaka od strane kompanije LG Electronics je zaštićeno licencom.

Drugi zaštitni znaci i trgovačka imena su u vlasništvu njihovih odgovarajućih vlasnika.



Izrazi HDMI, HDMI High-Definition Multimedia Interface, HDMI Trade Dress i HDMI logotipi su zaštitni znaci ili registrovani brendovi HDMI Licensing Administrator, Inc.





Za DTS patente, pogledajte <http://patents.dts.com>. Proizvedeno prema licenci firme DTS, Inc. (za firme sa sedištem u SAD-u/ Japanu/ Tajvanu) ili prema licenci firme DTS Licensing Limited (za sve ostale firme). DTS, DTS:X i logotip DTS:X registrovani su zaštitni znaci ili zaštitni znaci firme DTS, Inc. u Sjedinjenim Državama i drugim zemljama. © 2022 DTS, Inc. SVA PRAVA ZADRŽANA



Proizvedeno pod licencom IMAX Corporation. IMAX® je registrovani zaštitni znak IMAX Corporation u SAD-u i/ ili drugim zemljama. Za DTS patente, pogledajte <http://patents.dts.com>. Proizvedeno prema licenci firme DTS, Inc. (za firme sa sedištem u SAD-u/ Japanu/ Tajvanu) ili prema licenci firme DTS Licensing Limited (za sve ostale firme). DTS i DTS logotip registrovani su zaštitni znaci ili zaštitni znaci firme DTS, Inc. u Sjedinjenim Državama i drugim zemljama. © 2022 DTS, Inc. SVA PRAVA ZADRŽANA



LG Wi-Fi zvučni projektor uključuje tehnologiju MQA, koja vam omogućava da reprodukujete MQA audio-dosjee i dosjee s interneta, isporučujući zvuk originalnog prvog snimka. MQA i Sound Wave Device zaštitni su znaci MQA Limited © 2016

'MQA' ili 'MQA Studio' označavaju da proizvod dešifruje i reprodukuje MQA internetski sadržaj ili dosje, i označavaju poreklo da bi obezbedili da je zvuk istovetan onom iz izvornog materijala. 'MQA Studio' označava da on reprodukuje MQA studijski dosje, koji je ili u studiju odobrio umetnik/producent ili je potvrdio vlasnik autorskih prava.

Šta trebate da znate o mrežnim uslugama

Sve informacije, podaci, dokumenti, korespondencija, preuzimanja, datoteke, tekst, slike, fotografije, grafike, videozapisi, web emisije, publikacije, alati, resursi, softver, kod, programi, apleti, widgeti, aplikacije, proizvodi i bilo koji drugi sadržaj ("Sadržaj") i usluge i ponude ("Usluge") koje su dostupne trećim stranama pružaju se na isključivu odgovornost pružaoca usluga koji su ih proizveli.

Zadržavanje, uklanjanje ili suspenzija bilo kojeg ili svih ovih sadržaja i usluga nisu ograničeni, a upotreba i pristup Sadržaju i uslugama koje pružaju pružaoci usluga putem proizvoda LG Electronics mogu se promeniti u bilo kojem trenutku bez prethodne najave.

Ako imate bilo kakvih zahteva ili problema u vezi sa sadržajem i uslugama, najnovije informacije možete potražiti na internet stranici davaoca usluga. LG Electronics nije odgovoran za potrošačke usluge povezane sa sadržajem i uslugama i ne preuzima nikakve obaveze. Sva pitanja ili zahteve u vezi sa sadržajem i uslugama trebaju direktno ispuniti odgovarajući pružaoci sadržaja i usluga.

Jasno je da LG Electronics nije odgovorna za bilo koji sadržaj ili usluge, niti bilo kakvu promenu, uklanjanje ili suspenziju svakog sadržaja ili usluge, te ne potvrđuje niti garantuje upotrebu ili pristup takvom sadržaju ili uslugama.

Napomena sa informacijama o softveru otvorenog koda

Da biste dobili izvorni kôd za GPL, LGPL, MPL i ostale licence otvorenog koda koje imaju obavezu da prikažu izvorni kôd, a koje ovaj proizvod sadrži i da biste pristupili svim navedenim licencnim uslovima, obaveštenjima o autorskim pravima i ostalim relevantnim dokumentima, posetite stranicu <https://opensource.lge.com>.

Kompanija LG Electronics takođe pruža mogućnost slanja izvornog koda na CD-ROM-u, pod uslovom da pokrijete te troškove (koji obuhvataju cenu medija i troškove slanja i isporuke), za šta je neophodno da pošaljete zahtev kompaniji LG Electronics na e-adresu: opensource@lge.com.

Ova poruka važi za sve koji su upoznati sa ovom informacijom tri godine od naše poslednje isporuke ovog proizvoda.

| Rukovanje proizvodom

Kada otpremate proizvod

Molimo vas da sačuvate originalnu kutiju za slanje i materijale za pakovanje. Ako je potrebno da otpremite uređaj, radi maksimalne zaštite, ponovo ga zapakujte na način na koji je originalno zapakovan u fabrici.

Održavanje spoljnih površina čistim

- Ne koristite lako isparljive tečnosti poput spreja za insekte u blizini uređaja.
- Jako pritiskanje prilikom brisanja može da ošteti površinu.
- Ne dozvolite da gumeni ili plastični proizvodi budu dugo u kontaktu s uređajem.

Čišćenje proizvoda

Za čišćenje proizvoda koristite meku, suhu krpu. Ako su površine izuzetno prljave, koristite meku krpu lako nakvašenu blagim rastvorom deterdženta. Nemojte koristiti jake rastvarače kao što su alkohol, benzin ili razređivač jer oni mogu da oštete površinu proizvoda.



Ovaj dokument je originalno proizveden i objavljen od strane proizvođača, brenda LG, i preuzet je sa njihove zvanične stranice. S obzirom na ovu činjenicu, Tehnoteka ističe da ne preuzima odgovornost za tačnost, celovitost ili pouzdanost informacija, podataka, mišljenja, saveta ili izjava sadržanih u ovom dokumentu.

Napominjemo da Tehnoteka nema ovlašćenje da izvrši bilo kakve izmene ili dopune na ovom dokumentu, stoga nismo odgovorni za eventualne greške, propuste ili netačnosti koje se mogu naći unutar njega. Tehnoteka ne odgovara za štetu nanесenu korisnicima pri upotrebi netačnih podataka. Ukoliko imate dodatna pitanja o proizvodu, ljubazno vas molimo da kontaktirate direktno proizvođača kako biste dobili sve detaljne informacije.

Za najnovije informacije o ceni, dostupnim akcijama i tehničkim karakteristikama proizvoda koji se pominje u ovom dokumentu, molimo posetite našu stranicu klikom na sledeći link:

<https://tehnoteka.rs/p/lg-soundbar-zvucnik-s90qy-akcija-cena/>