

Uputstvo za upotrebu (kratko)

PHILIPS soundbar zvučnik TAB8505/10

PHILIPS



Tehnoteka je online destinacija za upoređivanje cena i karakteristika bele tehnike, potrošačke elektronike i IT uređaja kod trgovinskih lanaca i internet prodavnica u Srbiji. Naša stranica vam omogućava da istražite najnovije informacije, detaljne karakteristike i konkurentne cene proizvoda.

Posetite nas i uživajte u ekskluzivnom iskustvu pametne kupovine klikom na link:

<https://tehnoteka.rs/p/philips-soundbar-zvucnik-tab850510-akcija-cena/>

PHILIPS

Soundbar

8000 series

TAB8505

Quick Start Guide

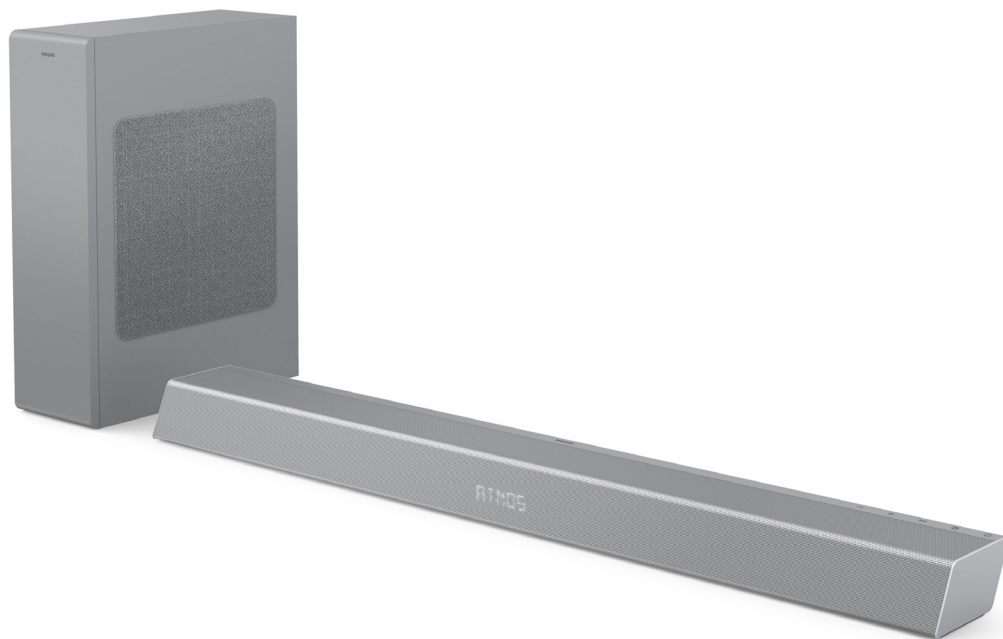

Register your product and get support at
www.philips.com/support



- EN Download Philips Sound App
- SQ Shkarko aplikacionin Philips Sound
- AR قوميحلت ليززت Philips Sound
- BS Preuzmite Philips Sound aplikaciju
- BG Изтеглете приложението Philips Sound
- HR Preuzmite aplikaciju Philips Sound
- CS Stažení aplikace Philips Sound
- DA Hent Philips Sound App
- NL Download de Philips Sound App
- ET Philips Sound rakenduse allalaadimine
- FI Lataa Philips Sound App
- FR Téléchargez l'application Philips Sound
- DE Philips Sound App herunterladen
- EL Κάντε λήψη της εφαρμογής Philips Sound
- HU A Philips Sound alkalmazás letöltése
- IT Scarica l'app Philips Sound
- KK Philips Sound колданбасын жүктөп алу
- LV Lejupielādēt lietotni Philips Sound
- LT Atsisųsti programėlę „Philips Sound“
- MK Преземи Philips Sound App
- ME Preuzmite aplikaciju Philips Sound
- NO Ladda ned Phillips Sound-appen
- PL Pobierz aplikację Philips Sound
- PT Transferir App Philips Sound
- RO Descărcați aplicația Philips Sound
- RU Загрузите приложение Philips Sound
- SR Preuzmite aplikaciju Philips Sound
- SK Prevziať aplikáciu Philips Sound
- SL Prenesite aplikacijo Philips Sound
- ES Descargar la aplicación Philips Sound
- SV Ladda ned Phillips Sound-appen
- TR Philips Sound Uygulamasını indirin
- UK Завантажте додаток Philips Sound
- MS Muat turun aplikasi Philips Sound
- ID Unduh aplikasi Philips Sound

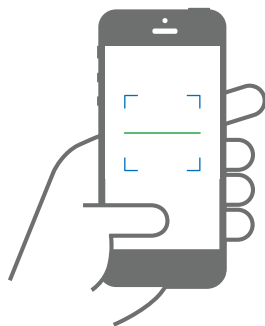



- EN** Before using your Product, read all accompanying safety information
- SQ** Para se ta përdorni produktin, lexoni të gjitha informacionet e dhëna lidhur me sigurinë
- AR** قبل استخدام المنتج الخاص بك ، اقرأ جميع معلومات السلامة المصاحبة
- BS** Prije upotrebe proizvoda, pročitajte sve prateće sigurnosne informacije
- BG** Преди да използвате продукта, прочетете цялата съпътстваща информация за безопасност
- HR** Prije uporabe proizvoda pročitajte sve popratne sigurnosne informacije
- CS** Před použitím produktu si přečtěte všechny doprovodné bezpečnostní informace
- DA** For du bruger dit produkt, skal du læse alle ledsagende sikkerhedsoplysninger
- NL** Lees alle bijbehorende veiligheidsinformatie voordat u uw product gebruikt
- ET** Enne oma toote kasutamist lugege kaasasolev ohutusteave hoolikalt läbi.
- FI** Ennen tuotteen käyttöä, lue kaikki mukana toimitetut turvaohjeet
- FR** Avant d'utiliser votre produit, lisez toutes les informations de sécurité qui l'accompagnent.
- DE** Bevor Sie Ihr Produkt verwenden, lesen Sie alle begleitenden Sicherheitsinformationen
- EL** Πριν χρησιμοποιήσετε το προϊόν σας, διαβάστε όλες τις συνοδευτικές πληροφορίες ασφαλείας
- HU** A termék használatá elött olvassa el az összes mellékelt biztonsági utasítást
- IT** Prima di utilizzare il prodotto, leggere tutte le informazioni di sicurezza allegate
- KK** Өнімдi пайдалану алдындагы бүгкi iлеспе кауыпсыздык туралы ақпаратты оқып шығыңыз
- LV** Pirms izstrādājuma lietošanas izlasiet visu pievienoto drošības informāciju
- LT** Prieš pradėdami naudoti produktą, perskaitykite visa pridedamą saugos informaciją.
- MK** Пред да го користите производот, прочитајте ги сите придружни безбедносни информации
- ME** Prije upotrebe Proizvoda, pročitajte sve priložene sigurnosne informacije
- NO** For du bruker produktet, må du lese alle medfølgende sikkerhetsinformasjon
- PL** Przed użyciem urządzenia zapoznaj się ze wszystkimi informacjami dotyczącymi bezpieczeństwa
- PT** Antes de utilizar o produto, leia todas as informações de segurança que o acompanham
- RO** Înainte de a utiliza produsul nostru, citiți toate informațiile de siguranță alăturate.
- RU** Перед использованием изделия прочтите прилагаемую информацию по безопасности.
- SR** Пред употребе производа, прочитајте све пратеће безбедносне информације
- SK** Pred použitím Vašho produktu si prečítajte všetky priložené bezpečnostné informácie
- SL** Pred uporabo tega izdelka obvezno preberite navodila proizvajalca.
- ES** Antes de usar el producto, lea toda la información de seguridad que lo acompaña
- SV** Läs all medföljande säkerhetsinformation innan du använder din produkt
- TR** Ürününüzü kullanmadan önce, beraberindeki tüm güvenlikli bilgilerini okuyun.
- UK** Перед використанням пристрою прочитайте всю інформацію з техніки безпеки, що додається
- MS** Sebelum menggunakan Produk anda, baca semua maklumat keselamatan yang dilampirkan
- ID** Sebelum menggunakan produk, baca semua informasi petunjuk keamanan

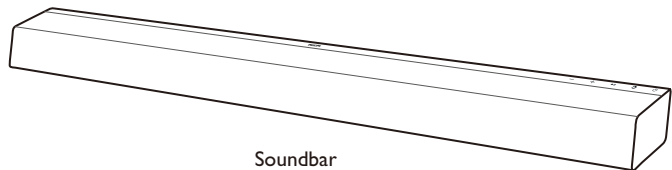

Soundbar



Remote Control

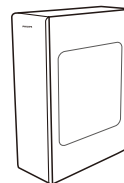

Wireless Subwoofer

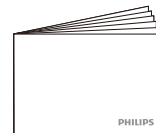

Quick start guide

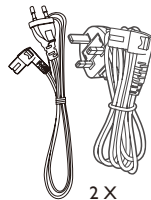

Power Cord *

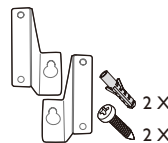

Wall Bracket
Gum Cover
Screws (for wall)

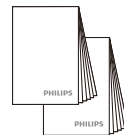

Warranty Card
Safety Sheet

* Power cord quantity and plug type vary by regions.



- EN** Position the SoundBar / Wall mount the SoundBar (optional)
SQ Poziciononi SoundBar / Montoni SoundBar në mur (opsionale)
AR قم بتثبيت العارضة الصوتية/قم بتعليق العارضة ال صوتية على الجدار (اختياري)
BS Postavite SoundBar / zidni nosač za SoundBar (opcija)
BG Позиционирайте SoundBar системата/ монтирайте SoundBar системата на стената (по избор)
HR Postavljanje SoundBar/zidni nosač za SoundBar (opcionalno)
CS Umístění zařízení SoundBar / připevnění zařízení Soundbar na stěnu (volitelně)
DA Sætte den SoundBar / Vægmontere den SoundBar (valgfrit)
NL Plaats de SoundBar / Bevestig de SoundBar aan de muur (optioneel)
ET SoundBari asukoht / SoundBari seinakinnitus (valikuline)
FI Aseta äänipalkki kohdalleen / seinäkiinnitys äänipalkki (valinnainen)
FR Placement / Montage mural (en option) de la barre de son
DE Positionierung der SoundBar / Wandmontage der SoundBar (optional)
EL Τοποθέτηση της Μπάρας ήχου / Στήριξη της Μπάρας ήχου στον τοίχο (προαιρετικό)
HU A hangoszlop elhelyezése / A hangoszlop falra szerelése (opcionális)
IT Posizionamento della SoundBar / Montaggio della SoundBar a parete (opzionale)
KK Саундбарды орналастыруу / саундбарды кабыргага бекитүү (міндетти емес)
LV Novietojiet SoundBar/sienas stiprinājuma SoundBar (pēc izvēles)
LT „SoundBar“ tvirtinimo padėtis / „SoundBar“ sienos laikiklis (pasirinktinai)
MK Поставање на Саундбар / Монтирање на зид на Саундбар (опционално)
ME Postavite zvučnik SoundBar / Okačite na zid zvučnik SoundBar (opciono)
NO Posisjoner SoundBar/veggmonter SoundBar (valgfritt)
PL Ustaw soundbar / zamontuj soundbar na ścianie (opcjonalnie)
PT Posicione a SoundBar/instale na parede a SoundBar (opcional)
RO Poziționați SoundBar-ul/montați pe perete SoundBar-ul (optional)
RU Установите звуковую панель / закрепите звуковую панель на стене (опция).
SR Postavite saundbar / postavite saundbar na zid (po izboru)
SK Umiestnenie SoundBaru/Montáž SoundBaru na stenu (voliteľné)
SL Postavitev SoundBar / Stenska montaža SoundBar (po izbiri)
ES Colocar la barra de sonido/Montar la barra de sonido en la pared (opcional)
SV Placera din SoundBar/Väggmontera din SoundBar (valfritt)
TR SoundBar'ı Yerleştirme / SoundBar'ı Duvara monte etme (isteğe bağlı)
UK Розташування звукової панелі / настінне кріплення звукової панелі (необов'язково)
MS Menetapkan kedudukan Bar Bunyi/ Lepakkan Bar Bunyi ke dinding (pilihan)
ID Posisikan SoundBar/Pasang SoundBar di tembok (opsional)

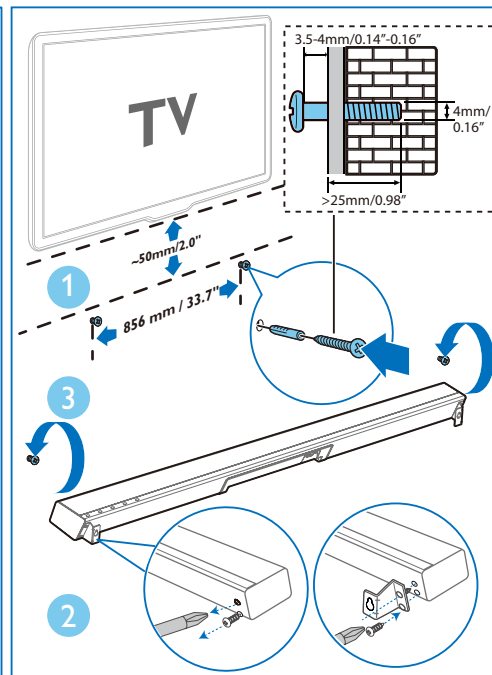
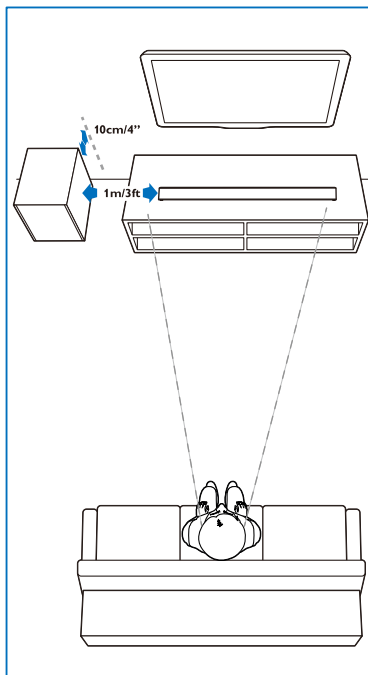

Suggested wall mounting height

You are suggested to install the TV first before wall mounting the soundbar.

With a TV preinstalled, wall mount the soundbar 50mm/2.0" in distance from the bottom of the TV.

If you wall mount the soundbar first, drill 2 parallel holes (Ø 3-8 mm each according to wall type) in the wall.

The distance between the holes should be 856mm / 33.7".

2

- EN** Connect the SoundBar
- SQ** Lidhni SoundBar
- AR** قم بتوصيل العارضة الصوتية
- BS** Spojite SoundBar
- BG** Свържете SoundBar системата
- HR** Sojite SoundBar
- CS** Připojení zařízení SoundBar
- DA** Tilslut den SoundBar
- NL** Sluit de SoundBar aan
- ET** SoundBari ühendamine
- FI** Yhdistä äänipalkki
- FR** Connexion de la barre de son
- DE** Anschließen der SoundBar
- EL** Σύνδεση της Μπάρας ήχου
- HU** A hangoszlop csatlakoztatása
- IT** Collegamento della SoundBar
- KK** Саундбарды косу
- LV** Pievienojiet SoundBar
- LT** „SoundBar“ prijungimas
- MK** Повежете го Саундбар
- ME** Povežite zvučnik SoundBar
- NO** Koble til SoundBar
- PL** Podłącz soundbar
- PT** Ligue a SoundBar
- RO** Conectați SoundBar-ul
- RU** Подключите звуковую панель
- SR** Повежите саундбар
- SK** Zapojenie SoundBaru
- SL** Povezava SoundBar
- ES** Conectar la barra de sonido
- SV** Anslut din SoundBar
- TR** SoundBar'ı bağlayın
- UK** Під'єднання звукової панелі
- MS** Sambungkan Bar Bunyi
- ID** Hubungkan SoundBar

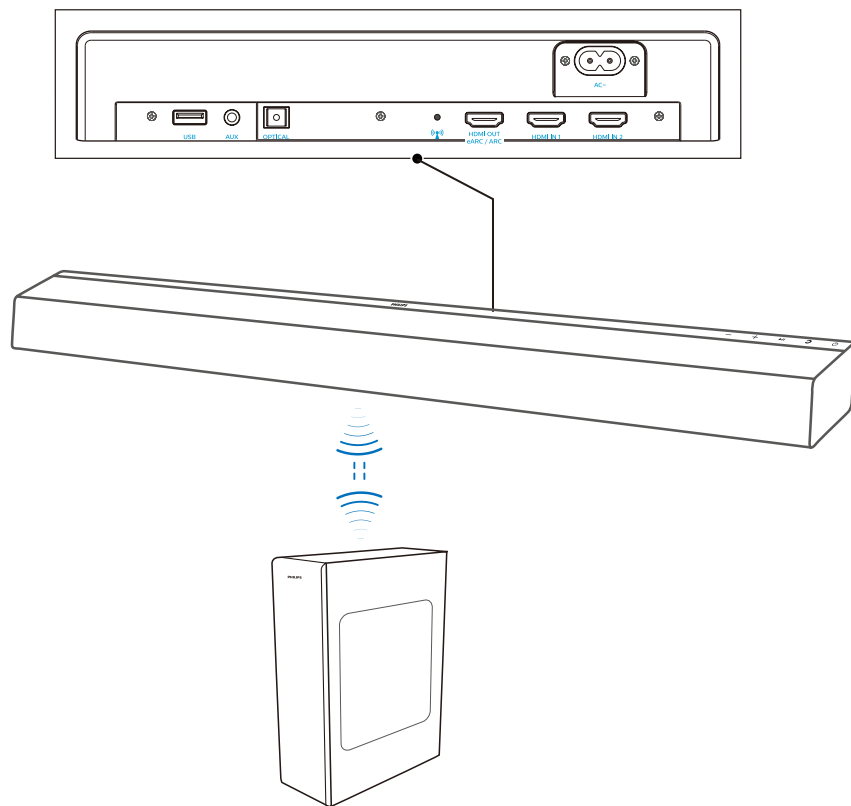

3

- EN** Hear audio from TV in one of the following ways
- SQ** Dëgjoni zërin nga televizori në një prej mënyrave të mëposhtme
- AR** سماع الصوت من التلفزيون بإحدى الطرق التالية
- BS** Slušajte zvuk s TV-a na jedan od sljedećih načina
- BG** Слушайте звука от телевизора по един от следните начини
- HR** Slušajte zvuk s televizora na jedan od sljedećih načina
- CS** Poslouchejte zvuk z TV jedním z následujících způsobů
- DA** Hør lyd fra tv på en af følgende måder
- NL** Luister naar geluid van van de tv op een van de volgende manieren
- ET** Kuulake oma teleri heli ühel järgnevest viisidest
- FI** Kuule ääni TV-stä yhdellä seuraavista tavoista
- FR** Écoutez le son du téléviseur par l'un de ces moyens
- DE** Hören Sie den Fernsehton auf eine der folgenden Arten
- EL** Μπορείτε να ακούσετε ήχο από την τηλεόραση με έναν από τους παρακάτω τρόπους
- HU** Hallgassa a tv hangját az alábbi módok egyikének használatával
- IT** Ascolto dell'audio dalla TV in uno dei seguenti modi
- KK** Теледидар аудиосын келеси жолдардын биреумен тыңдау
- LV** Klausieties audio no TV vienā no šiem veidiem
- LT** Klausykites TV garso vienu iš toliau aprašytų būdų
- MK** Слушајте аудио од ТВ на еден од следниве начини
- ME** Slušajte zvuk sa televizora na jedan od sljedećih načina
- NO** Hør lyd fra TV-en på en av følgende måter
- PL** Odtwarzaj dźwięk z telewizora w jeden z następujących sposobów
- PT** Ouça o áudio da televisão de uma das seguintes formas
- RO** Ascultați audio de la TV în una dintre următoarele metode
- RU** Прослушивайте аудиозаписи с ТВ одним из следующих способов.
- SR** Slušajte zvuk sa TV-a na jedan od sledećih načina
- SK** Počúvanie zvuuku z TV jedným z nasledujúcich spôsobov
- SL** Televizijski zvok lahko poslušate na enega izmed naslednjih načinov:
- ES** Escuche el audio del televisor de una de las formas siguientes
- SV** Hör ljud från TV:n på ett av följande sätt
- TR** Aşağıdaki yollardan biriyle TV'den ses dinleyin.
- UK** Слухайте аудіо з телевізора одним із таких способів
- MS** Mendengar audio daripada TV menerusi salah satu cara yang berikut
- ID** Nikmati audio TV dengan salah satu cara berikut

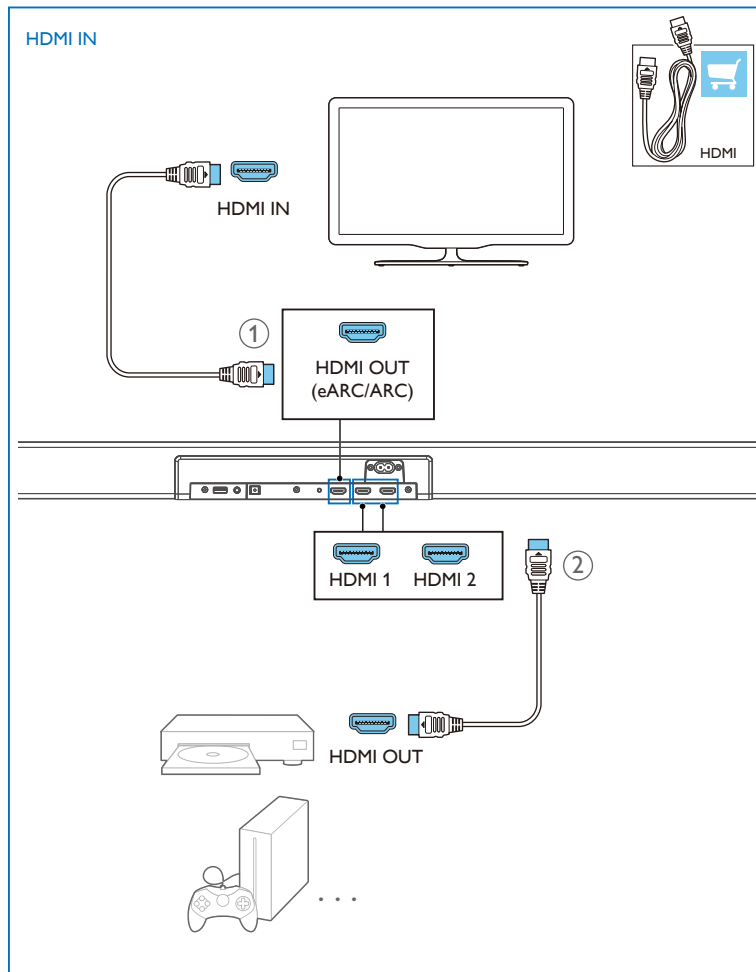

HDMI eARC/ARC

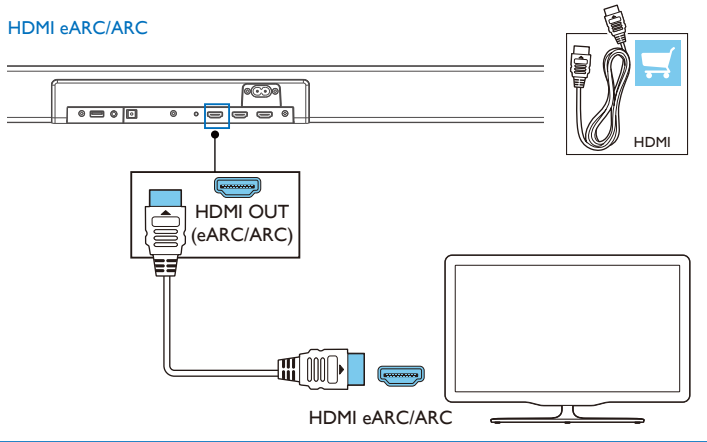

AUX

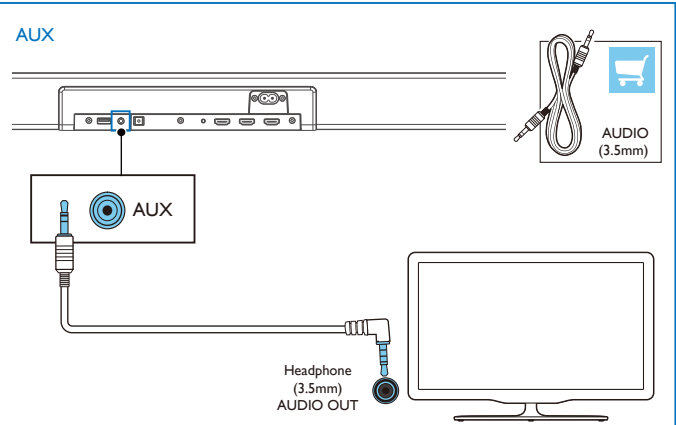

OPTICAL

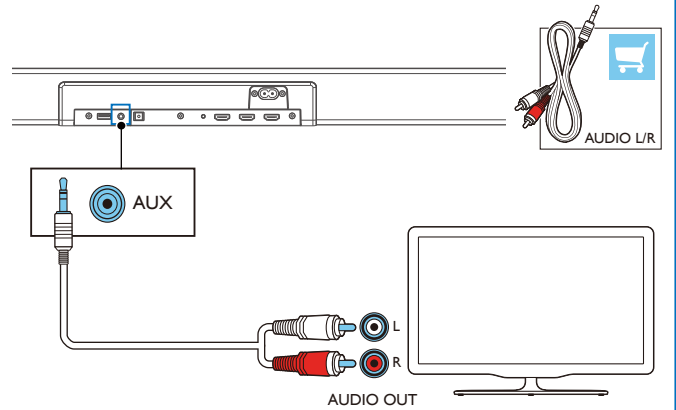
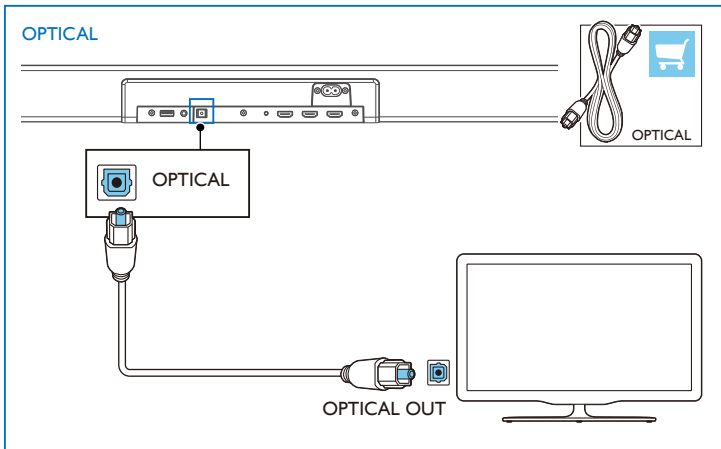

4

- EN** Switch on the SoundBar
- SQ** Ndizeni SoundBar
- AR** قم بتشغيل العارضة الصوتية
- BS** Uključite SoundBar
- BG** Включете SoundBar системата
- HR** Uključite SoundBar
- CS** Zapněte zařízení Soundbar
- DA** Tænd for den SoundBar
- NL** Schakel de SoundBar in
- ET** Lülitage SoundBar sisse
- FI** Kytke äänipalkki päälle
- FR** Allumez la barre de son
- DE** Schalten Sie die SoundBar ein
- EL** Ανάψτε τη Μπάρα ήχου
- HU** A hangoszlop bekapcsolása
- IT** Accensione della SoundBar
- KK** Саундбарды косу
- LV** Ieslēdziet SoundBar
- LT** „SoundBar” įjungimas
- MK** Вклучете го Саундбар
- ME** Uključite zvučnik SoundBar
- NO** Slå på SoundBar
- PL** Włącz soundbar
- PT** Ligue a Soundbar
- RO** Porniți SoundBar-ul
- RU** Переключитесь на звуковую панель.
- SR** Укључите саундбар
- SK** Zapnúťie SoundBaru
- SL** Vkljop SoundBar
- ES** Encender la barra de sonido
- SV** Slå på din SoundBar
- TR** SoundBar'ı açın
- UK** Увімкніть звукову панель
- MS** Hidupkan Bar Bunyi
- ID** Nyalakan SoundBar

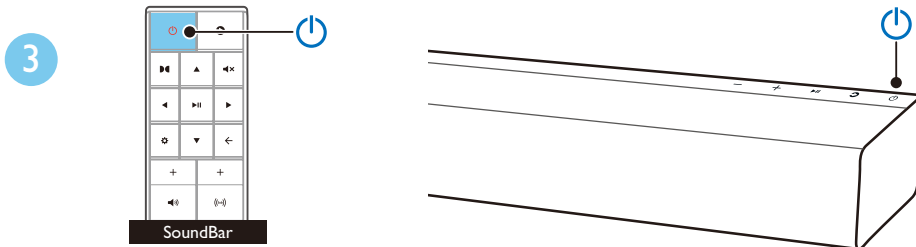
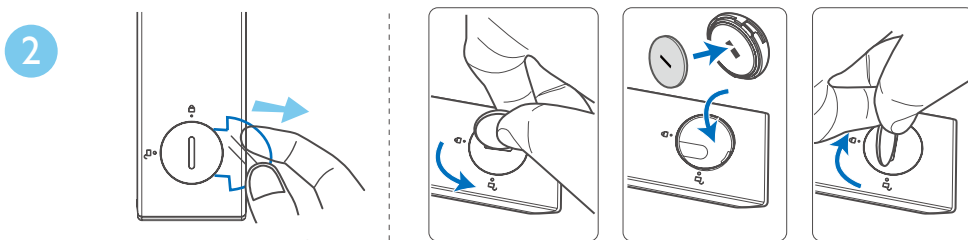
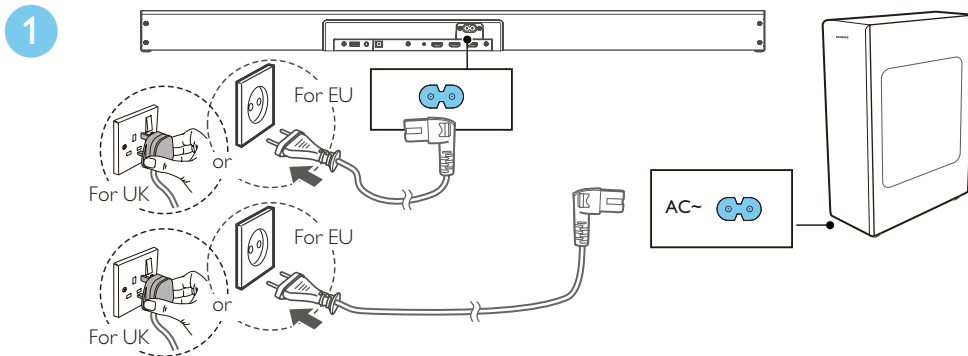



- EN** Manual subwoofer set up (no subwoofer connection / sound)
- SQ** Konfigurim manual i subwoofer (subwoofer nuk lidhet / nuk ka zë)
- AR** (توصيل) مخصص توصيل الصوت (يؤديها توصيل مخصص داغ)
- BS** Ručno podešavanje subwoofera (nema veze sa subwooferom / zvuka)
- BG** Ръчна настройка на субуфера (няма връзка със/звук от субуфера)
- HR** Ručno podešavanje subwoofera (nema veze/zvuka subwoofera)
- CS** Ruční nastavení subwooferu (chybí připojení / zvuk subwooferu)
- DA** Manuel subwoofer opsætning (ingen subwoofertilslutning/lyd)
- NL** Handmatige subwoofer-instelling (geen subwoofer-aansluiting/geluid)
- ET** Manuaalne bassikõlari seadistamine (bassikõlari ühendus/heli puudub)
- FI** Manuaalinen bassokaiuttimen asennus (ei bassokaiuttimen liitäntää / ääntä)
- FR** Configuration manuelle du caisson de graves (pas de son/connexion du caisson de graves)
- DE** Manuelle Subwoofer-Einrichtung (keine Subwoofer-Verbindung/kein Sound)
- EL** Χειροκίνητη ρύθμιση υποwoofer (χωρίς σύνδεση υποwoofer/ήχο)
- HU** Mélynyomó kézi beállítása (nincs mélynyomó kapcsolat / hang)
- IT** Impostazione manuale del subwoofer (nessun collegamento del subwoofer / nessun suono)
- KK** Сабвуферді қолмен реттеу (сабууфер қосылымы/дыбыс жоқ)
- LV** Manuālais zemfrekvenču skaļruņa uzstādīšana (bez zemfrekvences skaļruņa savienojuma/skaņas)
- LT** Rankinė žemadažnio garsiakalbio sąranka (nėra žemadažnio garsiakalbio ryšio / garso)
- MK** Рачно поставување на субвуфер (нема поврзување/звук од субвуферот)
- ME** Ručno podešavanje sabvufera (nema konekcije sa sabvuferom ili nema zvuka)
- NO** Konfigurering av manuell basshøytaler (ingen tilkobling til / lyd fra basshøytaleren)
- PL** Ręczna konfiguracja subwoofera (brak połączenia / dźwięku subwoofera)
- PT** Configuração manual do subwoofer (sem ligação ao subwoofer/som)
- RO** Configurare manuală subwoofer (nu există conexiune subwoofer/sunet)
- RU** Ручная настройка сабууфера (отсутствует соединение с сабууфером / звук)
- SR** Ručno podešavanje sabvufera (nema konekcije sa sabvuferom ili nema zvuka)
- SK** Manuálne nastavenie subwoofera (bez pripojenia / zvuku subwoofera)
- SL** Ročna nastavitve nizkotonca (ni povezave nizkotonca/zvoka)
- ES** Configuración manual del subwoofer (sin conexión/sonido del subwoofer)
- SV** Manuell subwoofer-inställning (ingen subwoofer-anslutning/ljud)
- TR** Manuel subwoofer kurulumu (subwoofer bağlantısı / ses yok)
- UK** Налаштування сабууфера вручну (без підключення сабууфера/звуку)
- MS** Penyediaan subwufer manual (tiada sambungan/bunyi subwufer)
- ID** Penyiapan subwoofer manual (tidak ada sambungan subwoofer/suara)

1

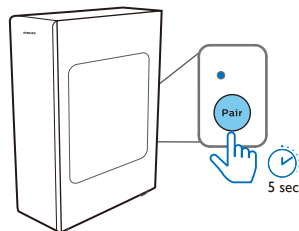

2

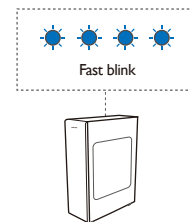

3

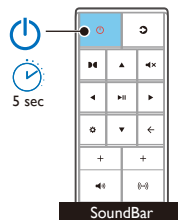

4

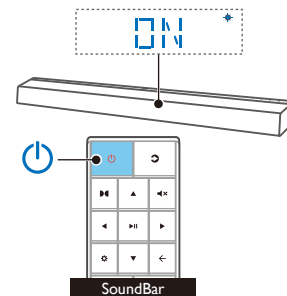

5

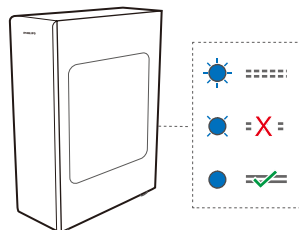

6

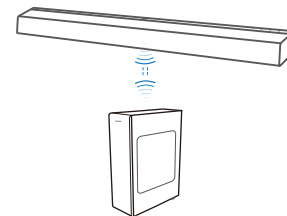

5

- EN Wi-Fi set up
- SQ Konfigurimi i Wi-Fi
- AR إعداد Wi-Fi
- BS Postavke Wi-Fi mreže
- BG Настройка на Wi-Fi
- HR Postavke Wi-Fi-ja
- CS Nastavení Wi-Fi
- DA Wi-Fi-opsætning
- NL Wifi-instelling
- ET Wi-Fi seadistamine
- FI Wi-Fi-asennus.
- FR Configuration du Wi-Fi
- DE WLAN-Einrichtung
- EL Ρύθμιση Wi-Fi
- HU A Wi-Fi beállítás
- IT Impostazioni Wi-Fi
- KK Wi-Fi петтөй
- LV Wi-Fi iestatīšana
- LT Wi-Fi sąranka
- MK Поставање Wi-Fi
- ME Podešavanje Wi-Fi mreže
- NO Wi-Fi-inställningar
- PL Konfiguracja Wi-Fi
- PT Configuração Wi-Fi
- RO Configurare Wi-Fi
- RU Настройка Wi-Fi
- SR Podešavanje bežične mreže
- SK Nastavenie Wi-Fi
- SL Nastavitev Wi-Fi
- ES Configuración de Wi-Fi
- SV Wi-Fi-inställningar
- TR Wi-Fi kurulumu
- UK Налаштування Wi-Fi
- MS Persediaan Wi-Fi
- ID Pengaturan Wi-Fi

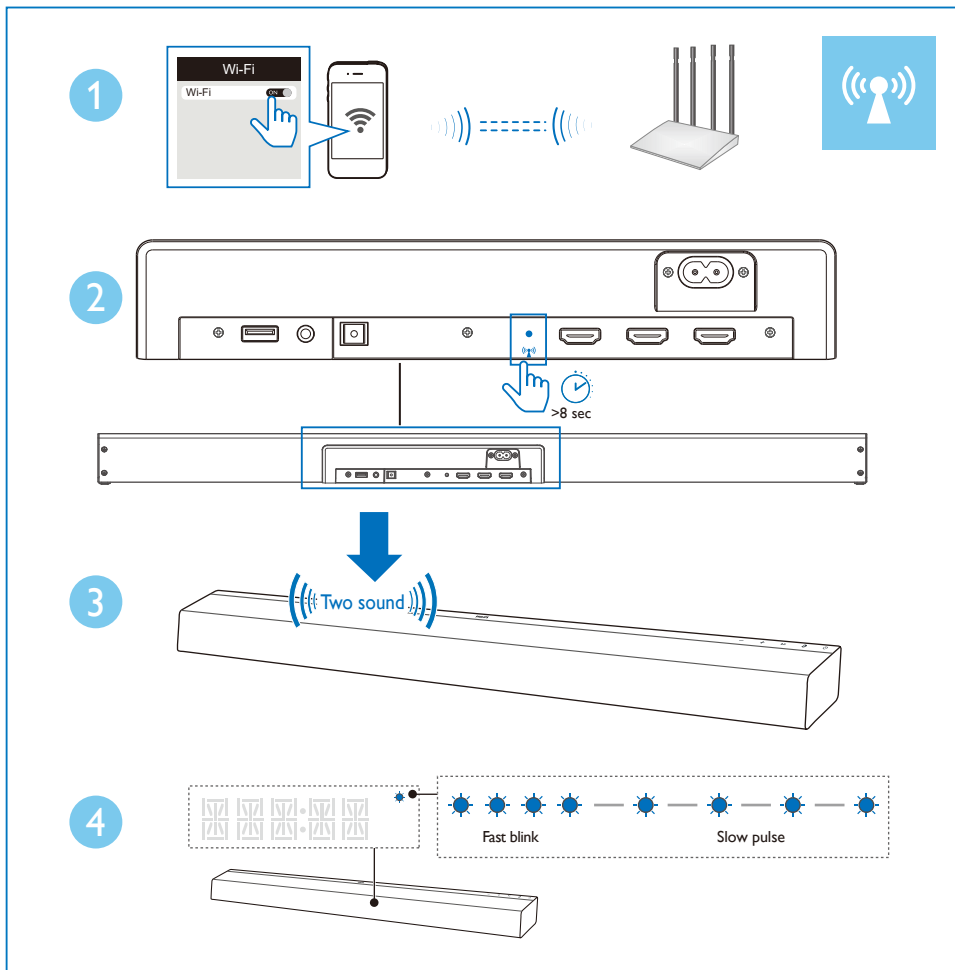

5

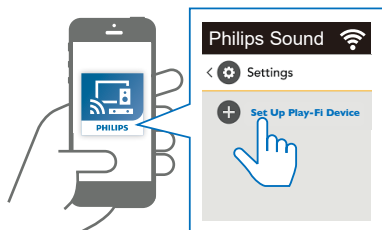

6

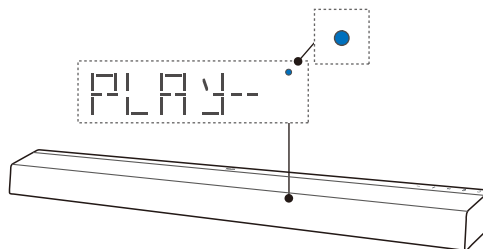
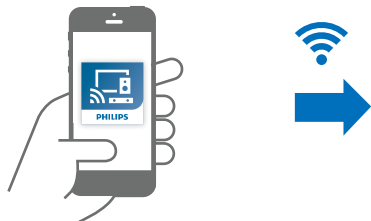

7

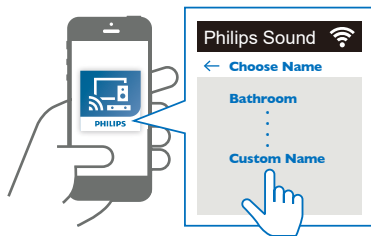

8

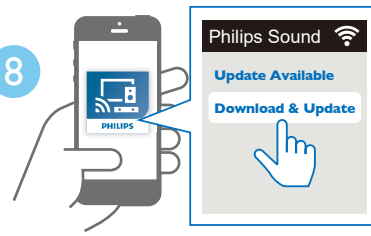

EN Choose name
 SQ Zgjidh emrin
 AR جدا رتخا
 BS Izaberite naziv
 BG Изберете име
 HR Odaberite ime
 CS Vyberte název
 DA Vælg navn
 NL Kies naam
 ET Vali nimi
 FI Valitse nimi
 FR Choisissez un nom
 DE Name wählen
 EL Επιλέξτε όνομα
 HU Névválasztás
 IT Scegli il nome
 KK Атауды таңдау
 LV Izvēlieties nosaukumu
 LT Pasirinkti pavadinimą
 MK Избери име
 ME Odaberite naziv
 NO Velg navn
 PL Wybierz nazwę
 PT Seleccionar nome
 RO Alegeți numele
 RU Выберите название
 SR Odaberite naziv
 SK Vybrať meno
 SL Izberi ime
 ES Seleccione un nombre
 SV Välj namn
 TR İsim seçin
 UK Вибрати назву
 MS Pilih nama
 ID Pilih nama

EN Update Available
 SQ Një përditësim i në dispozicion
 AR حاتم تحديثا
 BS Ažuriranje dostupno
 BG Налична е актуализация
 HR Dostupno ažuriranje
 CS K dispozici je aktualizace
 DA Opdatering tilgængelig
 NL Update beschikbaar
 ET Värskendus saadaval
 FI Päivitys saatavana
 FR Mise à jour disponible
 DE Update verfügbar
 EL Διαθέσιμη ενημέρωση
 HU Frissítés elérhető
 IT Aggiornamento disponibile
 KK Жаңарту колжетимди
 LV Pieejams atjauninājums
 LT Yra atnaujijimas
 MK Ажурирање е достапно
 ME Ažuriranje je dostupno
 NO Oppdatering tilgjengelig
 PL Dostępna aktualizacja
 PT Atualização disponível
 RO Actualizare disponibilă
 RU Доступно обновление
 SR Ažuriranje je dostupno
 SK Dostupná aktualizácia
 SL Na voljo je posodobitev
 ES Actualización disponible
 SV Uppdatering tillgänglig
 TR Güncelleme Mevcut
 UK Доступне оновлення
 MS Kemas Kini Tersedia
 ID Pembaruan Tersedia

EN Download & Update
 SQ Shkrua dhe përditëso
 AR شديحتو وليزنت
 BS Preuzmi i ažuriraj
 BG Изтегляне и актуализиране
 HR Preuzmi i ažuriraj
 CS Stáhnout a aktualizovat
 DA Hent og opdater
 NL Download en update
 ET Laadi alla ja värskenda
 FI Lataus ja päivitys
 FR Télécharger et mettre à jour
 DE Herunterladen und aktualisieren
 EL Λήψη και ενημέρωση
 HU Letöltés és Frissítés
 IT Scarica e aggiorna
 KK Жүктүр алу және жаңарту
 LV Lejupielāde un atjaunināšana
 LT Atsisiųsti ir atnaujinti
 MK Преземи и ажурирај
 ME Preuzmi i ažuriraj
 NO Last ned og oppdater
 PL Pobierz i zaktualizuj
 PT Transferir e atualizar
 RO Descărcăți și actualizați
 RU Загрузить и обновить
 SR Preuzmite i ažurirajte
 SK Stiahnuť a aktualizovať
 SL Prenos in posodobitev
 ES Descargar y actualizar
 SV Ladda ned och uppdatera
 TR İndir & Güncelle
 UK Завантажити й оновити
 MS Muat Turun & Kemas Kini
 ID Unduh & Perbarui

EN Without the upgrade, not all product features can be available
 SQ Pa bërë përditësimin, jo të gjitha veçoritë mund të jenë të disponueshme.
 AR بقوت رتوب حاتم تا زيم عيمج رفوتت را ناطمي ال
 BS Bez ažuriranja, ne mogu biti dostupne sve funkcije
 BG Без надграждането не всички функции на продукта ще бъдат налични
 HR Bez ažuriranja ne mogu biti dostupne sve značajke proizvoda
 CS Bez aktualizace nebudou k dispozici všechny funkce výrobku
 DA Uden opgraderingen er det ikke alle produktfunktioner, der kan være tilgængelige
 NL Zonder de upgrade zijn mogelijk niet alle productfuncties beschikbaar
 ET Värskenduseta ei ole toote kõik funktsioonid saadaval
 FI Ilman päivitystä kaikki tuoteominaisuudet eivät ole saatavana
 FR Sans la mise à jour, les fonctions du produit peuvent ne pas être toutes disponibles
 DE Nur mit dem Update stehen alle Produktfunktionen zur Verfügung
 EL Χωρίς την αναβάθμιση, δεν θα είναι διαθέσιμες όλες οι λειτουργίες του προϊόντος
 HU Frissítés nélkül nem minden termékfunkció érhető el
 IT Senza l'aggiornamento, alcune funzioni del prodotto potrebbero non essere disponibili
 KK Жаңартусыз, кейбір өнім мүмкіндіктері колжетимди болмауы мүмкін
 LV Bez jaunināšanas ne visas izstrādājuma funkcijas var būt pieejamas
 LT Neatnaujinus, pasiekiamos ne visos gaminių funkcijos
 MK Без надградбата, не може да бидат достапни сите карактеристики на производот
 ME Bez ažuriranja nisu dostupne sve funkcije
 NO Uten oppgraderingen vil noen av produktets funksjoner være utilgjengelige
 PL Bez aktualizacji nie wszystkie funkcje produktu będą dostępne
 PT Sem a atualização, nem todas as funcionalidades do produto poderão estar disponíveis
 RO Unele caracteristici ale produsului pot să nu fie disponibile dacă nu se realizează actualizarea
 RU Без обновления некоторые функции продукта будут недоступны
 SR Bez ažuriranja nisu dostupne sve funkcije
 SK Bez aktualizácie nie sú k dispozícii všetky funkcie produktu
 SL Brez posodobitve vse funkcije naprave ne bodo na voljo
 ES Sin la actualización, algunas funciones del producto pueden no estar disponibles
 SV Alla produktfunktioner finns ej tillgängliga utan uppdatering
 TR Güncelleme yapmadan tüm özellikler mümkün olmaz.
 UK Якщо не оновити, деякі функції виробу можуть бути недоступні.
 MS Tanpa naik taraf, tidak semua fitur produk akan tersedia
 ID Tanpa upgrade, tidak semua fitur produk akan tersedia

6

- EN** Select the correct audio source
- SQ** Zgjidhni burimin e duhur të audios
- AR** حدد مصدر الصوت الصحيح
- BS** Odaberite odgovarajući izvor zvuka
- BG** Изберете правилния източник на звук
- HR** Odaberite odgovarajući izvor zvuka
- CS** Vyberte správný zdroj zvuku
- DA** Vælg den rigtige lydkilde
- NL** Selecteer de juiste geluidsbron
- ET** Valige õige heliallikas
- FI** Valitse oikea äänilähde
- FR** Sélectionnez la source audio appropriée
- DE** Wählen Sie die richtige Audioquelle
- EL** Επιλέξτε τη σωστή πηγή ήχου
- HU** A megfelelő hangforrás kiválasztása
- IT** Selezione della sorgente audio corretta
- KK** Дүрүс аудио көзүн таңдау
- LV** Atlasiet pareizo audio avotu
- LT** Pasirinkite teisingą garso šaltinį
- MK** Изберете го точниот аудио извор
- ME** Odaberite ispravan izvor zvuka
- NO** Velg riktig lydkilde
- PL** Wybierz prawidłowe źródło dźwięku
- PT** Seleccione a fonte de áudio correta
- RO** Selectați sursa audio corectă
- RU** Выберите нужный аудиосource.
- SR** Изаберите одговарајући извор звука
- SK** Výber správneho audio zdroja
- SL** Izberite pravi vir zvoka
- ES** Seleccionar la fuente de audio correcta
- SV** Välj den korrekta ljudkällan
- TR** Doğru ses kaynağını seçin.
- UK** Вибрати відповідне джерело звуку
- MS** Pilih sumber audio yang betul
- ID** Pilih sumber audio yang benar

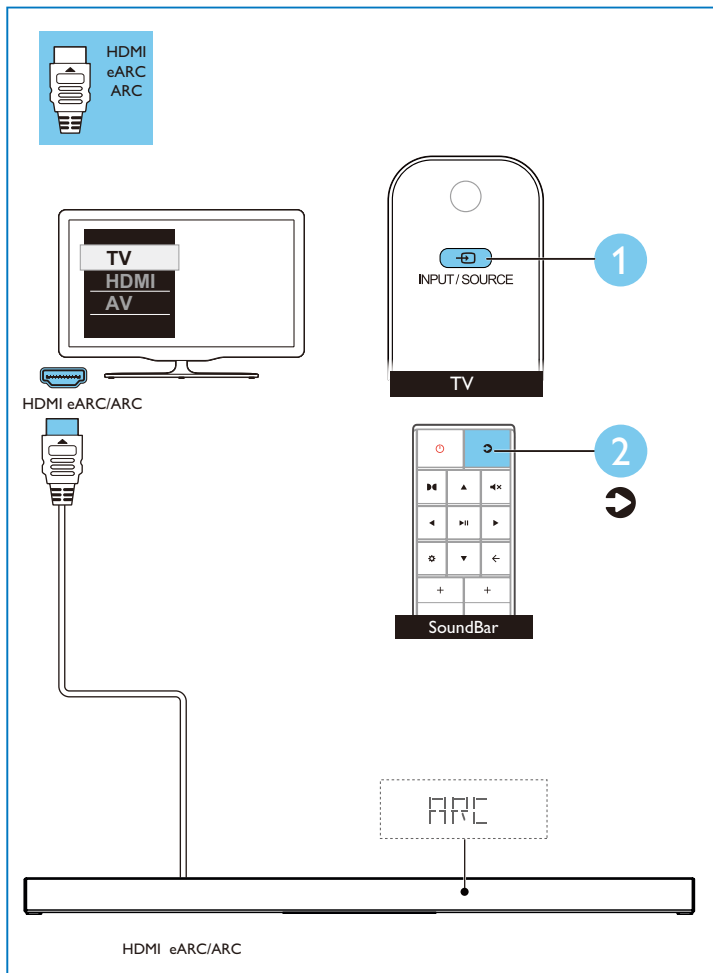

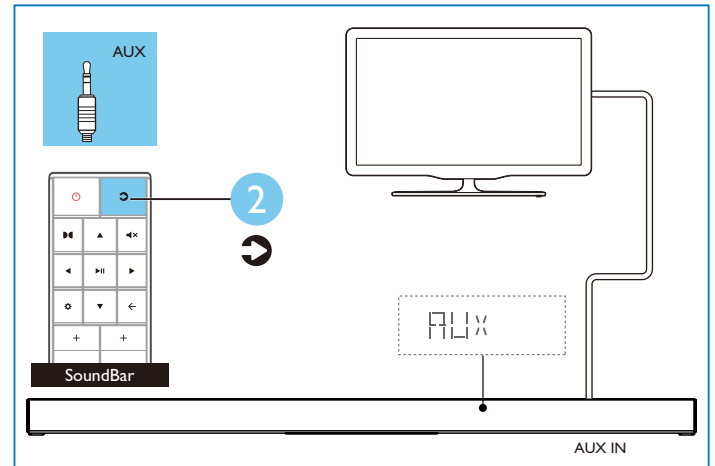
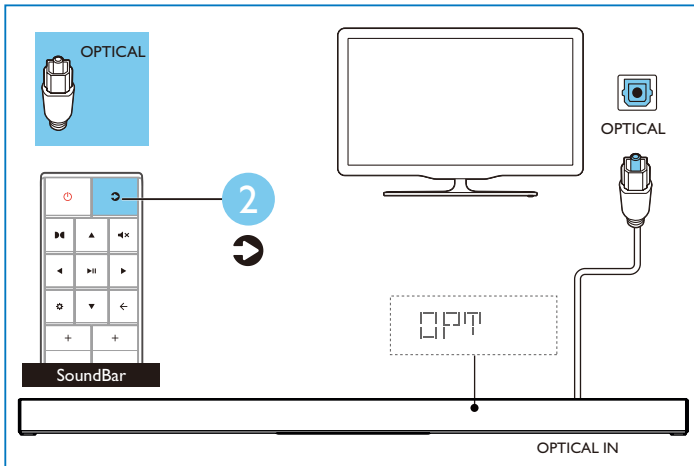
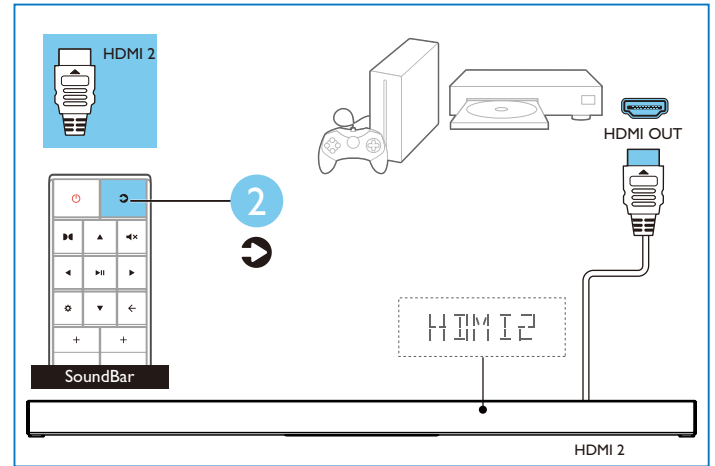
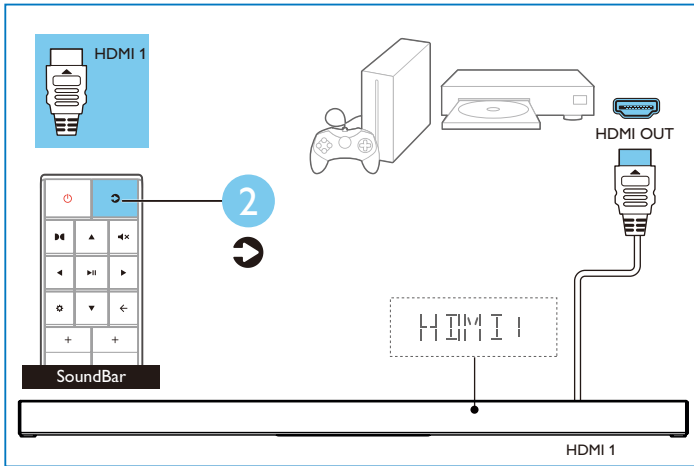

7

- EN** Play other devices
- SQ** Luani pajisje të tjera
- AR** تشغيل الأجهزة الأخرى
- BS** Reprodukujte druge uređaje
- BG** Включете други устройства
- HR** Pokrenite reprodukciju na drugom uređaju
- CS** Přehrávejte zařízení
- DA** Afspil andre enheder
- NL** Speel muziek af op andere apparaten
- ET** Esitage teistest seadmetest
- FI** Toista muita laitteita
- FR** Lecture d'autres appareils
- DE** Andere Geräte wiedergeben
- EL** Απαρραγωγή άλλων συσκευών
- HU** Lejátszás egyéb eszközökről
- IT** Riproduzione da altri dispositivi
- KK** Баска құрылғыларды ойнату
- LV** Atskaņojiet citas ierīces
- LT** Atkurkite garšą iš kitų įrenginių
- MK** Репродуцирајте на други уреди
- ME** Reprodukција drugih uređaja
- NO** Spill av fra andre enheter
- PL** Odtwarzaj z innych urządzeń
- PT** Reproduzir outros dispositivos
- RO** Redați alte dispozitive
- RU** Воспроизводите записи с других устройств.
- SR** Reprodukujte druge uređaje
- SK** Prehrávanie cez iné zariadenia
- SL** Predvajanje na drugih napravah
- ES** Reproducir otros dispositivos
- SV** Spela andra enheter
- TR** Diğer cihazları oynatın.
- UK** Відтворюйте медіа з інших пристроїв
- MS** Mainkan peranti yang lain
- ID** Putar perangkat lainnya

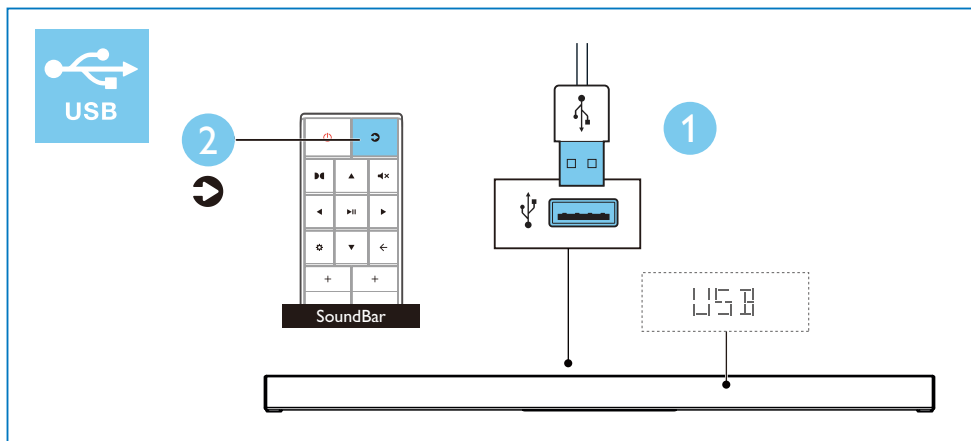
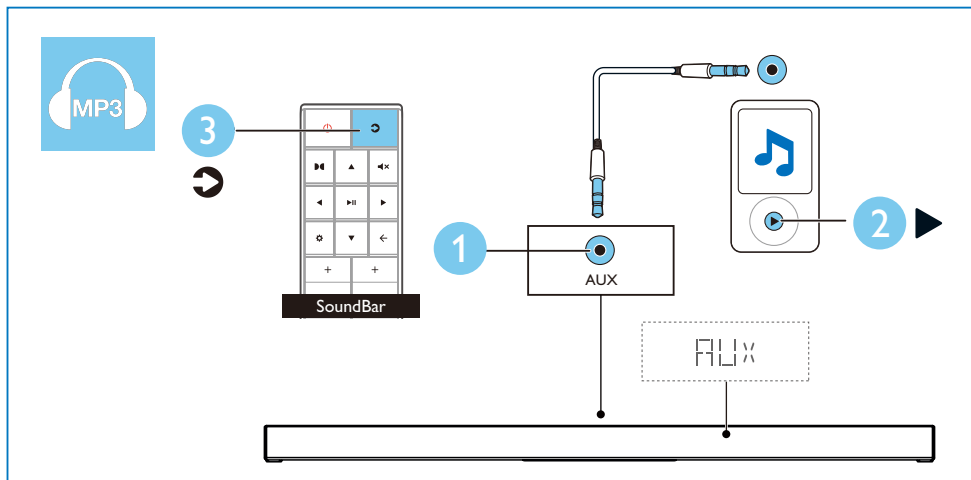

8

- EN** Play audio through Bluetooth
- SQ** Luani audio nëpërmjet Bluetooth
- AR** تشغيل الصوت من خلال البلوتوث
- BS** Reprodukujte zvuk putem Bluetootha
- BG** Възпроизвеждане на звук чрез Bluetooth
- HR** Reproducirajte putem Bluetootha
- CS** Přehrávání prostřednictvím Bluetooth
- DA** Afspil lyd via Bluetooth
- NL** Speel muziek af via Bluetooth
- ET** Esitage heli läbi Bluetoothi
- FI** Toista ääntä Bluetoothin välityksellä
- FR** Lecture de l'audio via Bluetooth
- DE** Audiowiedergabe über Bluetooth
- EL** Απαρραγωγή ήχου μέσω Bluetooth
- HU** Hang lejátszása Bluetooth-on keresztül
- IT** Riproduzione di audio tramite Bluetooth
- KK** Bluetooth аркымы аудионы ойнату
- LV** Atskaņojiet audio caur Bluetooth
- LT** Atkurkite garšą naudodamiesi „Bluetooth“
- MK** Репродуцирајте аудио преку Bluetooth
- ME** Reprodukција zvuka putem Bluetooth-a
- NO** Spill av lyd gjennom Bluetooth
- PL** Odtwarzaj dźwięk przez Bluetooth
- PT** Reproduzir áudio via Bluetooth
- RO** Redați audio prin Bluetooth
- RU** Воспроизводите аудиозаписи через Bluetooth.
- SR** Репродукујте звук путем Блутута
- SK** Prehľadanie zvuku cez Bluetooth
- SL** Predvajanje preko Bluetooth
- ES** Reproducir audio mediante Bluetooth
- SV** Spela ljud genom Bluetooth
- TR** Bluetooth aracılığıyla ses çalın.
- UK** Відтворюйте аудіо через Bluetooth
- MS** Mainkan audio melalui Bluetooth
- ID** Putar audio melalui Bluetooth



Bluetooth
Frequency band / Output power
2402-2480 MHz / ≤ 5 dBm

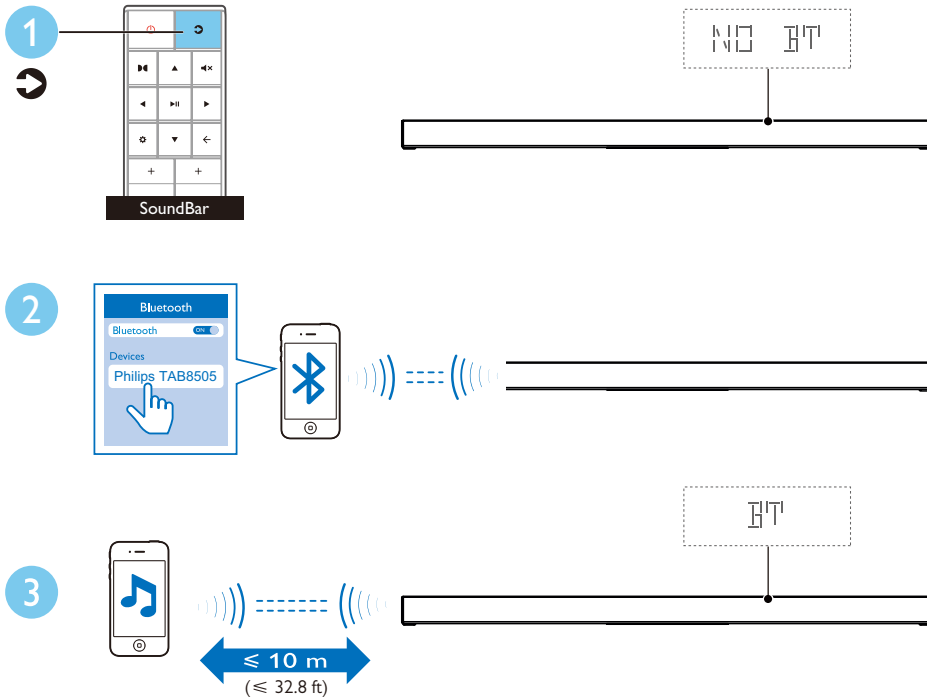



EN For more information about using this product, visit www.philips.com/support

BG За повече информация относно използването на този продукт, посетете www.philips.com/support

NL Kijk op www.philips.com/support voor informatie over het gebruik van dit product.

DE Weitere Informationen zur Verwendung dieses Produkts finden Sie unter www.philips.com/support

KK Осы өнімді пайдалану туралы қосымша ақпарат алу үшін www.philips.com/support бетіне кіріңіз

ME Za više informacija o korišćenju proizvoda, posjetite www.philips.com/support

RO Pentru mai multe informații despre utilizarea acestui produs, accesați www.philips.com/support

SL Za več informacij o tem izdelku, obiščite www.philips.com/support

MS Untuk maklumat lebih lanjut tentang cara menggunakan produk ini, layari www.philips.com/support

SQ Për më shumë informacion rreth përdorimit të këtij produkti, vizitoni www.philips.com/support

HR Za više informacija o korištenju ovog proizvoda posjetite www.philips.com/support

ET Lisateavet selle toote kohta leiate www.philips.com/support

EL Για περισσότερες πληροφορίες σχετικά με τη χρήση αυτού του προϊόντος, επισκεφθείτε τη διεύθυνση www.philips.com/support

LV Lai iegūtu papildinformāciju par šī produkta lietošanu, apmeklējiet vietni www.philips.com/support

NO Du finner mer informasjon om dette produktet på www.philips.com/support

RU Для получения дополнительной информации о данном изделии посетите веб-сайт www.philips.com/support.

ES Para obtener más información sobre el uso de este producto, visite www.philips.com/support

ID Untuk informasi lebih lanjut tentang produk ini, kunjungi www.philips.com/support

AR لمزيد من المعلومات حول استخدام هذا المنتج ، تفضل بزيارة www.philips.com/support

CS Další informace o tomto výrobku najdete na webu visit www.philips.com/support

FI Lisätietoja tämän tuotteen käytöstä, vieraile sivustolla www.philips.com/support

HU A termék használatával kapcsolatos további információért látogasson el a www.philips.com/support címre

LT Daugiau informacijos apie šio produkto naudojimą rasite apsilankę puslapyje www.philips.com/support

PL Aby uzyskać więcej informacji o obsłudze tego urządzenia, odwiedź stronę www.philips.com/support

SR Za više informacija o korišćenju ovog proizvoda idite na www.philips.com/support

SV För mer information om hur du använder denna produkt så besök www.philips.com/support

BS Za više informacija o korištenju ovog proizvoda idite na www.philips.com/support

DA For mere information om brugen af dette produkt, gå til www.philips.com/support

FR Pour plus d'informations sur l'utilisation de ce produit, visitez www.philips.com/support

IT Per ulteriori informazioni sull'utilizzo di questo prodotto, visitare il sito www.philips.com/support

MK Za повеќе информации за користењето на ovoj proizvod, posetete www.philips.com/support

PT Para obter mais informações sobre a utilização deste produto, visite www.philips.com/support.

SK Viac informáci o používaní produktu nájdete na stránke www.philips.com/support

TR Bu ürünün kullanımı hakkında daha fazla bilgi için www.philips.com/support adresini ziyaret edin.

UK Докладнішу інформацію про цей виріб шукайте на www.philips.com/support



www.philips.com/support



Specifications are subject to change without notice. Please visit www.Philips.com/support for the latest updates and documents.

Philips and the Philips Shield Emblem are registered trademarks of Koninklijke Philips N.V. and are used under license.

This product has been manufactured by and is sold under the responsibility of MMD Hong Kong Holding Limited or one of its affiliates, and MMD Hong Kong Holding Limited is the warrantor in relation to this product.



Ovaj dokument je originalno proizveden i objavljen od strane proizvođača, brenda Philips, i preuzet je sa njihove zvanične stranice. S obzirom na ovu činjenicu, Tehnoteka ističe da ne preuzima odgovornost za tačnost, celovitost ili pouzdanost informacija, podataka, mišljenja, saveta ili izjava sadržanih u ovom dokumentu.

Napominjemo da Tehnoteka nema ovlašćenje da izvrši bilo kakve izmene ili dopune na ovom dokumentu, stoga nismo odgovorni za eventualne greške, propuste ili netačnosti koje se mogu naći unutar njega. Tehnoteka ne odgovara za štetu nanесenu korisnicima pri upotrebi netačnih podataka. Ukoliko imate dodatna pitanja o proizvodu, ljubazno vas molimo da kontaktirate direktno proizvođača kako biste dobili sve detaljne informacije.

Za najnovije informacije o ceni, dostupnim akcijama i tehničkim karakteristikama proizvoda koji se pominje u ovom dokumentu, molimo posetite našu stranicu klikom na sledeći link:

<https://tehnoteka.rs/p/philips-soundbar-zvucnik-tab850510-akcija-cena/>