

Uputstvo za upotrebu (EN)

SAMSUNG soundbar zvučnik HW-S60T

SAMSUNG



Tehnoteka je online destinacija za upoređivanje cena i karakteristika bele tehnike, potrošačke elektronike i IT uređaja kod trgovinskih lanaca i internet prodavnica u Srbiji. Naša stranica vam omogućava da istražite najnovije informacije, detaljne karakteristike i konkurentne cene proizvoda.

Posetite nas i uživajte u ekskluzivnom iskustvu pametne kupovine klikom na link:

<https://tehnoteka.rs/p/samsung-soundbar-zvucnik-hw-s60t-akcija-cena/>

SAMSUNG

FULL MANUAL

HW-S60T / S61T

Imagine the possibilities

Thank you for purchasing this Samsung product.









To receive more complete service, please register
your product at www.samsung.com/register

SAFETY INFORMATION

SAFETY WARNINGS

TO REDUCE THE RISK OF ELECTRIC SHOCK, DO NOT REMOVE THE COVER (OR BACK). NO USER-SERVICEABLE PARTS ARE INSIDE. REFER SERVICING TO QUALIFIED SERVICE PERSONNEL.

Refer to the table below for an explanation of symbols which may be on your Samsung product.

	<p style="text-align: center;">CAUTION RISK OF ELECTRIC SHOCK. DO NOT OPEN.</p>	
	<p>This symbol indicates that high voltage is present inside. It is dangerous to make any kind of contact with any internal part of this product.</p>	
	<p>This symbol indicates that this product has included important literature concerning operation and maintenance.</p>	
	<p>Class II product : This symbol indicates that it does not require a safety connection to electrical earth (ground). If this symbol is not present on a product with a power cord, the product MUST have a reliable connection to protective earth (ground).</p>	
	<p>AC voltage : This symbol indicates that the rated voltage marked with the symbol is AC voltage.</p>	
	<p>DC voltage : This symbol indicates that the rated voltage marked with the symbol is DC voltage.</p>	
	<p>Caution, Consult instructions for use : This symbol instructs the user to consult the user manual for further safety related information.</p>	

WARNING

- To reduce the risk of fire or electric shock, do not expose this appliance to rain or moisture.
- To prevent injury, this apparatus must be securely attached to the floor/wall in accordance with the installation instructions.

CAUTION

- Do not expose this apparatus to dripping or splashing. Do not put objects filled with liquids, such as vases, on the apparatus.
- To turn this apparatus off completely, you must pull the power plug out of the wall socket. Consequently, the power plug must be easily and readily accessible at all times.

CAUTION (for Canada)

This device contains licence-exempt transmitter(s)/receiver(s) that comply with Innovation, Science and Economic Development Canada's licence-exempt RSS(s). Operation is subject to the following two conditions:

- (1) This device may not cause interference.
- (2) This device must accept any interference, including interference that may cause undesired operation of the device.

This device and its antenna(s) must not be co-located or operation in conjunction with any other antenna or transmitter.

This device may automatically discontinue transmission if there is no information to transmit, or an operational failure. Note that this is not intended to prohibit the transmission of control or signaling information or the use of repetitive codes where required by the technology.

This Class B digital apparatus complies with Canadian ICES-003.

Radiation Exposure Statement

This equipment complies with IC RSS-102 radiation exposure limits set forth for an uncontrolled environment. This equipment should be installed and operated with minimum distance 20 cm between the radiator & your body.

Important Safety Instructions

Read these operating instructions carefully before using the unit. Follow all the safety instructions listed below. Keep these operating instructions handy for future reference.

1. Read these instructions.
2. Keep these Instructions.
3. Heed all warnings.
4. Follow all instructions.
5. Do not use this apparatus near water.
6. Clean only with dry cloth.
7. Do not block any ventilation openings.
Install in accordance with the manufacturer's instructions.
8. Do not install near any heat sources such as radiators, heat registers, stoves, or other apparatus (including amplifiers) that produce heat.
9. Do not defeat the safety purpose of the polarized or grounding-type plug.
A polarized plug has two blades with one wider than the other. A grounding type plug has two blades and a third grounding prong. The wide blade or the third prong are provided for your safety. If the provided plug does not fit into your outlet, consult an electrician for replacement of the obsolete outlet.

10. Protect the power cord from being walked on or pinched particularly at plugs, convenience receptacles, and the point where they exit from the apparatus.
11. Only use attachments/accessories specified by the manufacturer.
12. Use only with the cart, stand, tripod, bracket, or table specified by the manufacturer, or sold with the apparatus.
When a cart is used, use caution when moving the cart/apparatus combination to avoid injury from tip-over.
13. Unplug this apparatus during lightning storms or when unused for long periods of time.
14. Refer all servicing to qualified service personnel. Servicing is required when the apparatus has been damaged in any way, such as power-supply cord or plug is damaged, liquid has been spilled or objects have fallen into the apparatus, the apparatus has been exposed to rain or moisture, does not operate normally, or has been dropped.



PRECAUTIONS

1. Ensure that the AC power supply in your house complies with the power requirements listed on the identification sticker located on the bottom of your product. Install your product horizontally, on a suitable base (furniture), with enough space around it for ventilation (3~4 inches). Make sure the ventilation slots are not covered. Do not place the unit on amplifiers or other equipment which may become hot. This unit is designed for continuous use. To fully turn off the unit, disconnect the AC plug from the wall outlet. Unplug the unit if you intend to leave it unused for a long period of time.
2. During thunderstorms, disconnect the AC plug from the wall outlet. Voltage peaks due to lightning could damage the unit.
3. Do not expose the unit to direct sunlight or other heat sources. This could lead to overheating and cause the unit to malfunction.
4. Protect the product from moisture (i.e. vases), and excess heat (e.g. a fireplace) or equipment creating strong magnetic or electric fields. Unplug the power cable from the AC wall socket if the unit malfunctions. Your product is not intended for industrial use. It is for personal use only. Condensation may occur if your product has been stored in cold temperatures. If transporting the unit during the winter, wait approximately 2 hours until the unit has reached room temperature before using.

5. The battery used with this product contains chemicals that are harmful to the environment. Do not dispose of the battery in the general household trash. Do not expose the battery to excess heat, direct sunlight, or fire. Do not short circuit, disassemble, or overheat the battery. Danger of explosion if the battery is replaced incorrectly. Replace only with the same or equivalent type.

Fabric cleaning

Remove any dirt or stain on the product surface immediately.

Removing and cleaning can be less effective for some substances or if left for a prolonged time.

CAUTION

- Use a vacuum cleaner or an adhesive lint roller to remove dust, handprints, and the likes.
 - Some cleaning brushes may damage the product, depending on the materials they contain.
 - Towels and cleaning clothes may leave lint or dirt on the product.
- Do not use a nail or other tools to scratch the dirt off. It may damage the fabric.
- To remove oil or liquid stains, use a clean white cloth moist with water. If the stain persists, wipe it with a mixture of water and neutral detergent (such as dishwashing soaps) and a cloth.
 - A non-neutral detergent or cleaner may cause discoloration or fabric damage.
 - After cleaning, use a dry cloth or hairdryer to dry the area.
 - Do not use excessive force to avoid discoloration or fabric damage.

CONTENTS

01	Checking the Components	7
	Inserting Batteries before using the Remote Control (AA batteries X 2)	7
02	Product Overview	8
	Top Panel of the Soundbar	8
	Bottom Panel of the Soundbar	10
03	Using the Remote Control	11
	How to Use the Remote Control	11
	Output specifications for the different sound effect modes	14
	Adjusting the Soundbar volume with a TV remote control	15
04	Connecting the Soundbar	16
	Connecting Electrical Power	16
	Connecting an SWA-8500S (Sold Separately) to your Soundbar	17
	Connecting an SWA-W500 (Sold Separately) to your Soundbar	19
05	Using a wired connection to the TV	21
	Method 1. Connecting with HDMI	21
	Method 2. Connecting using an Optical Cable	23
06	Using a wireless connection to the TV	24
	Method 1. Connecting via Bluetooth	24
	Method 2. Connecting via Wi-Fi	26

07	Connecting an External Device	27
	Connecting using an Optical Cable	27
08	Connecting a Mobile Device	28
	Method 1. Connecting via Bluetooth	28
	Method 2. Connecting via Wi-Fi (Wireless Network)	31
	Configuring Amazon Alexa	32
	Using the Tap Sound	35
09	Installing the Wall Mount	36
	Installation Precautions	36
	Wallmount Components	36
10	Installing the Soundbar in front of TV	38
11	Software Update	39
	Auto Update	39
	USB Update	39
	Initialization	40
12	Troubleshooting	41
13	License	43
14	Open Source License Notice	43
15	Important Notes About Service	43
16	Specifications and Guide	44
	Specifications	44

01 CHECKING THE COMPONENTS

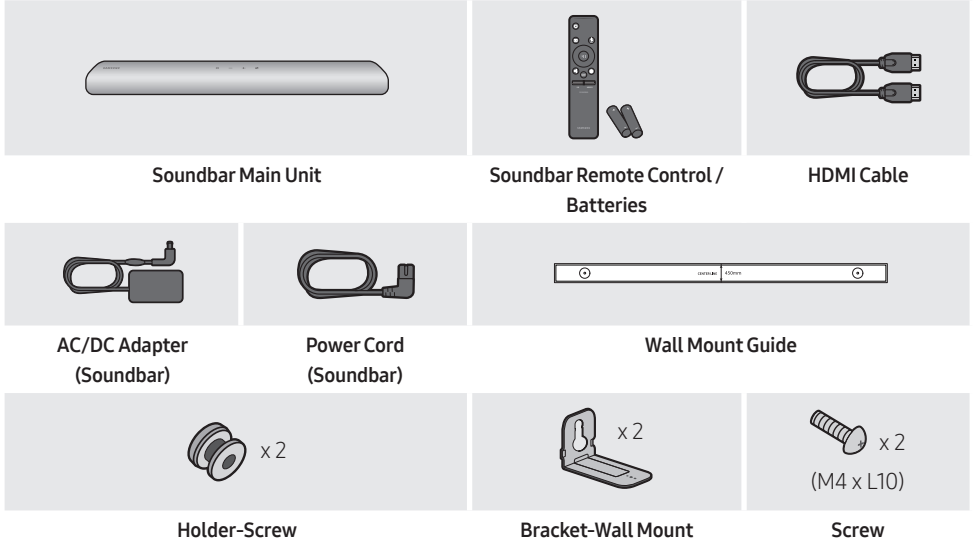

- For more information about the power supply and power consumption, refer to the label attached to the product. (Label: Bottom of the Soundbar Main Unit)
- To purchase additional components or optional cables, contact a Samsung Service Center or Samsung Customer Care.
- For more information about the wallmount see page 36.
- Design, specifications, and App screen are subject to change without prior notice.
- The appearance of the accessories may differ slightly from the illustrations above.

Inserting Batteries before using the Remote Control (AA batteries X 2)



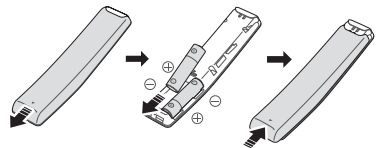





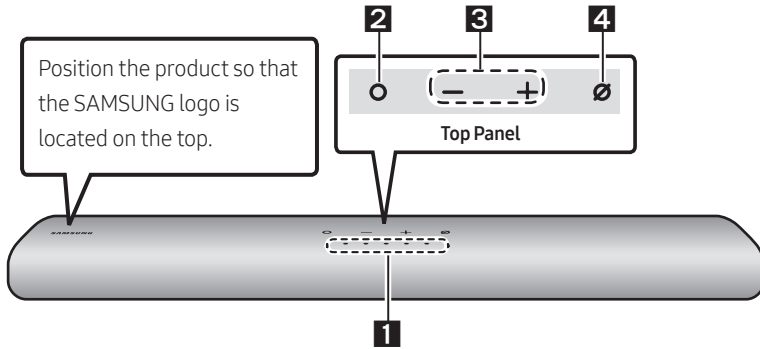















Slide the back cover in the direction of the arrow until it is completely removed. Insert 2 AA batteries (1.5V) oriented so that their polarity is correct. Slide the back cover back into position.

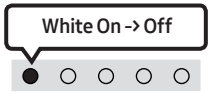
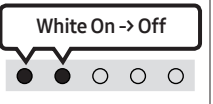
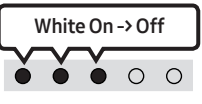

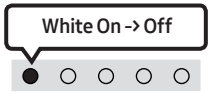
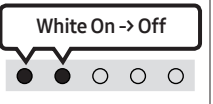
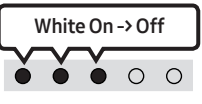

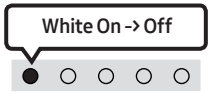
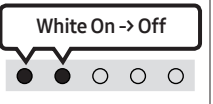
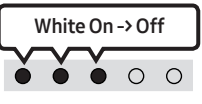
02 PRODUCT OVERVIEW

Top Panel of the Soundbar

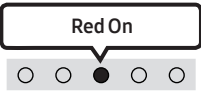

<p>1</p>	<p>LED indicator</p>	<p>The LED Indicator flashes, glows, or changes color depending on the Soundbar's current mode or status. The color of the LED indicator and the number of lights indicate the active mode as described below.</p> <table border="1" data-bbox="266 753 1025 834"> <tr> <td style="text-align: center;">  White LED </td> <td style="text-align: center;">  White LED </td> <td style="text-align: center;">  Multicolor LED </td> <td style="text-align: center;">  White LED </td> <td style="text-align: center;">  White LED </td> </tr> </table> <ul style="list-style-type: none"> The Multicolor LED changes to White, Cyan, Green, Red, and Blue depending on the mode or status. 	 White LED	 White LED	 Multicolor LED	 White LED	 White LED			
 White LED	 White LED	 Multicolor LED	 White LED	 White LED						
<p>2</p>	<p>Multi Function Button</p>	<ul style="list-style-type: none"> In standby mode, press the  (Multi Function) button to turn on the Soundbar. Press the  (Multi Function) button to change the mode. Each time you change the mode, the LED lights in white and then turns off. <table border="1" data-bbox="266 1026 1025 1209"> <tr> <td style="text-align: center;">LED Indicator</td> <td style="text-align: center;">  </td> <td style="text-align: center;">  </td> <td style="text-align: center;">  </td> </tr> <tr> <td style="text-align: center;"></td> <td style="text-align: center;"> "Digital Audio In" or "TV ARC" </td> <td style="text-align: center;"> "Wi-Fi" </td> <td style="text-align: center;"> "Bluetooth" </td> </tr> </table> <ul style="list-style-type: none"> Press the  (Multi Function) button for 3 seconds to call Alexa. Say with the button pressed to enable voice recognition. 	LED Indicator					"Digital Audio In" or "TV ARC"	"Wi-Fi"	"Bluetooth"
LED Indicator										
	"Digital Audio In" or "TV ARC"	"Wi-Fi"	"Bluetooth"							
<p>3</p>	<p>Volume Button</p>	<p>Press the   (Volume) button to adjust the volume.</p>								

4	Mic On/Off Button	Press the  (Mic On/Off) button to turn on or off the microphone.		
		LED Indicator		
			"Mic Off"	"Mic On"

- When you plug in the AC cord, the power button will begin working in 4 to 6 seconds.
- When you turn on this unit, there will be a 4 to 5 second delay before it produces sound.
- If you hear sounds from both the TV and Soundbar, go to the **Settings** menu for the TV audio and change the TV speaker to **External Speaker**.
- You can turn on and off audio feedback by using **SmartThings** app. To learn about using the **SmartThings** app, refer to **"Method 2. Connecting via Wi-Fi (Wireless Network)"**.

Bottom Panel of the Soundbar

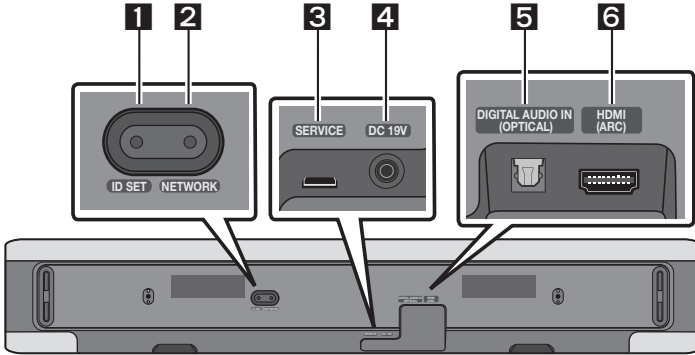

1	ID SET Press to connect the Soundbar to Surround speakers and a subwoofer wirelessly. (The surround speaker, subwoofer are sold separately.)
2	NETWORK Press to connect to a wireless network (Wi-Fi) via the SmartThings app.
3	SERVICE Connect a USB storage device to upgrade the product's software.
4	DC 19V (Power Supply In) Connect the AC/DC power adaptor. (See page 16)
5	DIGITAL AUDIO IN (OPTICAL) Connect to the digital (optical) output of an external device. (See page 27)
6	HDMI (ARC) Connect to the HDMI jack on a TV. (See page 21)

- When disconnecting the power cable of the AC/DC power adaptor from a wall outlet, pull the plug. Do not pull the cable.
- Do not connect this unit or other components to an AC outlet until all connections between components are complete.

03 USING THE REMOTE CONTROL

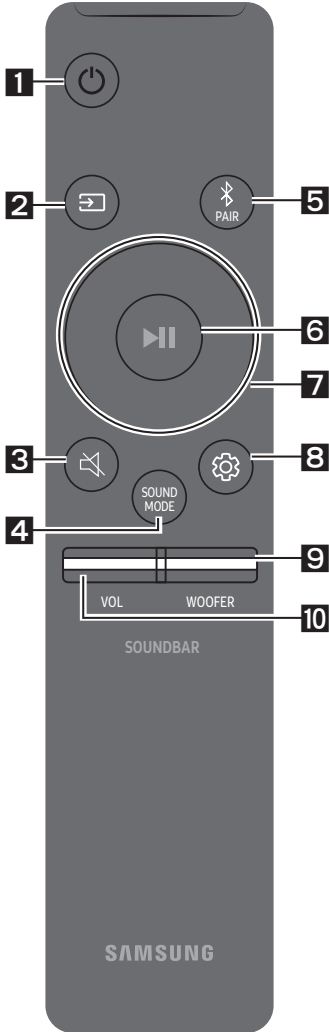

How to Use the Remote Control



1	<p>Power Turns the Soundbar on and off.</p> <table border="1" data-bbox="515 367 1041 502"><tr><td data-bbox="515 367 616 502">LED Indicator</td><td data-bbox="616 367 828 502"><p>Cyan Blinks X1</p><p>○ ○ ● ○ ○</p><p>On</p></td><td data-bbox="828 367 1041 502"><p>Red Blinks X3</p><p>○ ○ ● ○ ○</p><p>Off</p></td></tr></table> <ul style="list-style-type: none">Auto Power Down Function The unit turns off automatically in the following situations:<ul style="list-style-type: none">In "Digital Audio In" or "TV ARC" / "Wi-Fi" / "Bluetooth" mode if there is no audio signal for 18 minutes.	LED Indicator	<p>Cyan Blinks X1</p> <p>○ ○ ● ○ ○</p> <p>On</p>	<p>Red Blinks X3</p> <p>○ ○ ● ○ ○</p> <p>Off</p>
LED Indicator	<p>Cyan Blinks X1</p> <p>○ ○ ● ○ ○</p> <p>On</p>	<p>Red Blinks X3</p> <p>○ ○ ● ○ ○</p> <p>Off</p>		
2	<p>Source Press to select a source connected to the Soundbar.</p>			
3	<p>Mute Press the Mute button to mute the sound. Press it again to unmute the sound.</p> <table border="1" data-bbox="515 893 1041 1013"><tr><td data-bbox="515 893 616 1013">LED Indicator</td><td data-bbox="616 893 1041 1013"><p>Blinks X Repeatly</p><p>○ ○ ○ ○ ●</p></td></tr></table>	LED Indicator	<p>Blinks X Repeatly</p> <p>○ ○ ○ ○ ●</p>	
LED Indicator	<p>Blinks X Repeatly</p> <p>○ ○ ○ ○ ●</p>			

4**SOUND MODE**

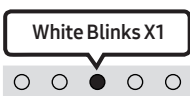
By pressing the button, you can select the desired audio mode. Each time the mode changes, the Multicolor LED blinks in white.

LED Indicator	
	"Standard" → "Music" → "Adaptive Sound"



- **Standard**
Outputs the original sound.
- **Music**
Provides more natural and room filling sound for music content.
- **Adaptive Sound**
Analyzes the content in real time and automatically provides the optimal sound field based on the characteristics of the content.

5**Bluetooth PAIR**

Switch the Soundbar to Bluetooth pairing mode.

When you press the button, the LED display changes as shown below.

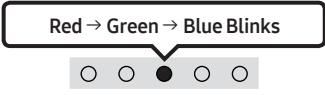
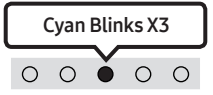
- Until pairing is complete, the Multicolor LED changes as **Red** → **Green** → **Blue** in turn.

LED Indicator		→	
	"Ready to connect via Bluetooth."		

6**▶|| (Play / Pause)**

You can also play or pause music by pressing the button.

7**Up/Down/Left/Right**

Press **Up/Down/Left/Right** on the button to select or set functions.

- **Music Skip**
Press the **Right** button to select the next music file. Press the **Left** button to select the previous music file.

8**⚙️ (Sound Control)**

By pressing the button, you can select the desired audio mode. The desired item can be adjusted using the **Up/Down** buttons. Each time the mode changes, the Multicolor LED blinks in white.

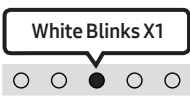
LED Indicator	
🔊	"Treble" → "Bass" → "Sync" → "Side Level"

- To control the volume of the treble or bass sound, select "**Treble**" or "**Bass**" in Sound Settings, and then adjust the volume between -6~+6 by using the **Up/Down** buttons.
- Press and hold the **⚙️ (Sound Control)** button for about 5 seconds to adjust the sound for each frequency band. 150Hz, 300Hz, 600Hz, 1.2kHz, 2.5kHz, 5kHz, and 10kHz are selectable using the **Left/Right** buttons and each can be adjusted to a setting between -6 to +6 using the **Up/Down** buttons. (Make sure the Sound mode is set to "**Standard**".)
- To control the volume of the each speaker select "**Side Level**" in Sound Settings, and then adjust the volume between -6~+6 by using the **Up/Down** buttons.
- If the video on the TV and audio from the Soundbar are not synchronized, select "**Sync**" in Sound Control, and then set the audio delay between 0~300 milliseconds by using the **Up/Down** buttons.
- "**Sync**" is only supported for some functions.

9**WOOFER (BASS) LEVEL**

Push the button up or down to adjust the level of the woofer (bass) to -12 or between -6 to +6. To set the woofer (bass) volume level to 0 (Default), press the button.

10**VOLUME**

Push the button up or down to adjust the volume.

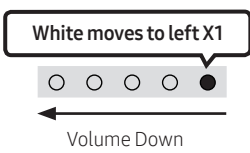
LED Indicator		
---------------	--	--

Output specifications for the different sound effect modes

Effect	Input	Output	
		With Subwoofer Only	With Subwoofer & Wireless Rear Speaker Kit
Standard	2.0 ch	2.1 ch	2.1 ch
	5.1 ch	2.1 ch	4.1 ch
Music	2.0 ch	4.1 ch	6.1 ch
	5.1 ch	4.1 ch	6.1 ch
Adaptive Sound	2.0 ch	4.1 ch	6.1 ch
	5.1 ch	4.1 ch	6.1 ch

- The Samsung Wireless Rear Speaker Kit, and Subwoofer can be purchased separately. To purchase a Kit or the Subwoofer, contact the vendor you purchased the Soundbar from.

Adjusting the Soundbar volume with a TV remote control







Adjust the Soundbar volume using the TV's remote control.

- This function can be used with IR remote controls only. Bluetooth remote controls (remote controls that require pairing) are not supported.
- Set the TV speaker to **External Speaker** to use this function.
- Manufacturers supporting this function:
VIZIO, LG, Sony, Sharp, PHILIPS, PANASONIC, TOSHIBA, Hisense, RCA

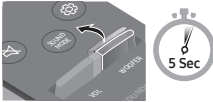
1. Turn Off the Soundbar.
2. Push up and hold the **WOOFER** button for 5 seconds.

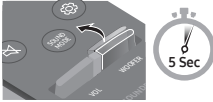
Each time you push the **WOOFER** button up and hold it for 5 seconds, the mode switches in the following order: "**Samsung-TV Remote**" (Default mode), "**Off-TV Remote**", "**All-TV Remote**".

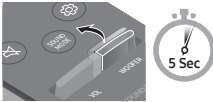
The LED indicator status changes each time the mode is changed, as shown below.

Remote Control Button	LED Indicator	Status
	<div style="border: 1px solid black; padding: 5px; display: inline-block;">Cyan Blinks X1</div>  "Samsung-TV Remote" (Default mode)	Enable a Samsung TV's IR remote control.
	<div style="border: 1px solid black; padding: 5px; display: inline-block;">Red Blinks X1</div>  "Off-TV Remote"	Disable the TV remote control.
	<div style="border: 1px solid black; padding: 5px; display: inline-block;">Blue Blinks X1</div>  "All-TV Remote"	Enable a third-party TV's IR remote control.

04 CONNECTING THE SOUNDBAR

Connecting Electrical Power

Use the power components to connect the Soundbar to an electrical outlet in the following order:

- For more information about the required electrical power and power consumption, refer to the label attached to the product. (Label: Bottom of the Soundbar Main Unit)

1. First connect the power cable to the AC/DC adapter.
Connect the AC/DC adapter (with the power cable) to the Soundbar.
2. Connect the power cord to a wall socket.

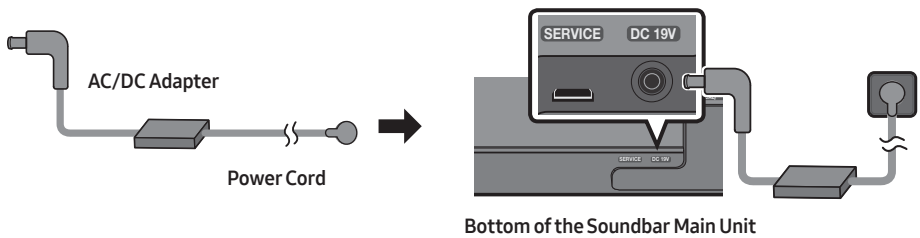

NOTES

- If you unplug and reconnect the power cord when the product is turned on, the Soundbar turns on automatically.
- Make sure to rest the AC/DC Adapter flat on a table or the floor. If you place the AC/DC Adapter so that it is hanging with the AC cord input facing upwards, water or other foreign substances could enter the Adapter and cause the Adapter to malfunction.

Connecting an SWA-8500S (Sold Separately) to your Soundbar

Expand to true wireless surround sound by connecting the Samsung Wireless Rear Speaker Kit (SWA-8500S, sold separately) to your Soundbar.

1. Connect the Wireless Receiver Module to 2 Surround Speakers.
 - The speaker cables are color coded.

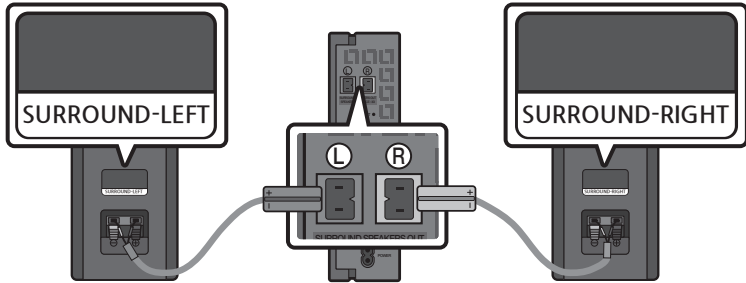

2. Check the standby status of the Wireless Receiver Module after plugging it into an electrical outlet.
 - The LINK LED indicator (blue) on the Wireless Receiver Module should be blinking. If the indicator does not blink, use a narrow pin to press and hold the **ID SET** button for 5 seconds or longer. See the SWA-8500S user guide for more details.

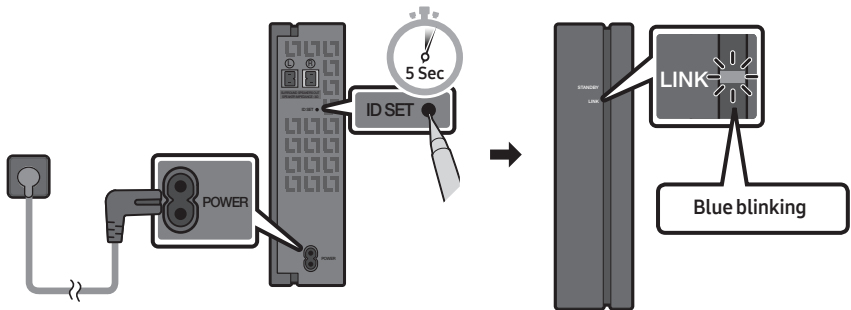

3. Press the **Up** button on the remote control for 5 seconds.
 - Until pairing is complete, the Multicolor LED changes as **Red** → **Green** → **Blue** in turn.

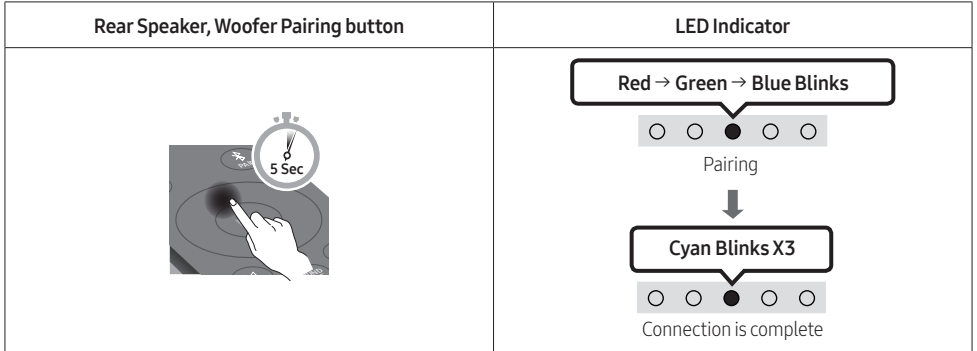

⚠ CAUTION

- If your Soundbar was playing music when it connects to the SWA-8500S, you may hear some stuttering from the woofer as the connection finalizes.

4. Check if the LINK LED is solid blue (connection complete).

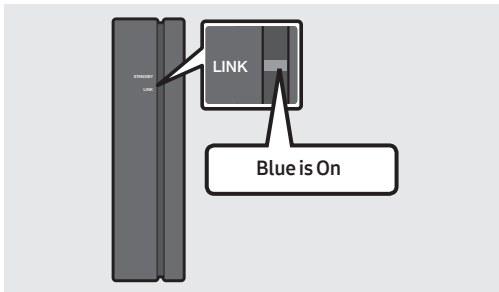

The LINK LED indicator stops blinking and glows a solid blue when a connection is established between the Soundbar and the Wireless Receiver Module.

5. If the SWA-8500S is not connected, repeat the procedure from Step 2.

Connecting an SWA-W500 (Sold Separately) to your Soundbar

1. Turn off the Soundbar by pressing the **⏻ (Power)** button on the remote control.

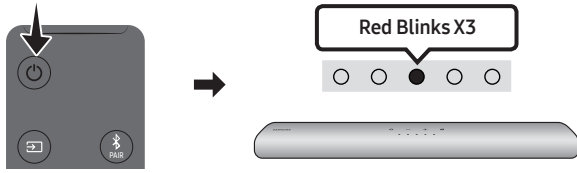

2. Plug in the Wireless Subwoofer, and then check its standby status.
 - Plug the Wireless Subwoofer power cord into an electrical outlet and into the Wireless Subwoofer to turn on the Wireless Subwoofer. The LINK LED indicator (blue LED) on the Wireless Subwoofer blinks. If the LED does not blink, press the **ID SET** button on the rear of the Wireless Subwoofer with a pen tip for 5~6 seconds until the LINK LED indicator blinks (in Blue). For more about the LED, please refer to the SWA-W500 user manual.

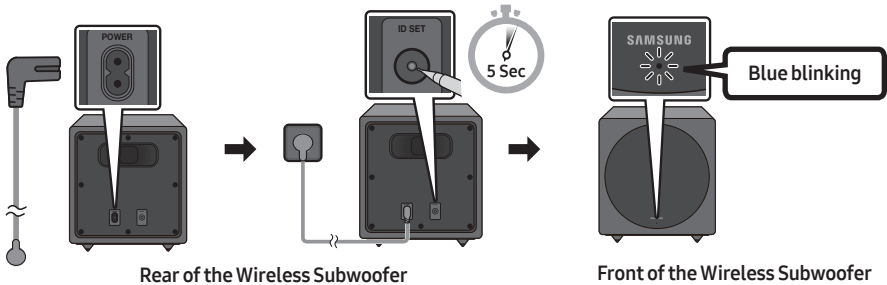

- The main unit is heavy. Be careful not to pinch your fingers when pressing the **ID SET** button or connecting the power cord to the rear of the unit.
- The upper part of the subwoofer is prone to scratches. Handle it carefully.

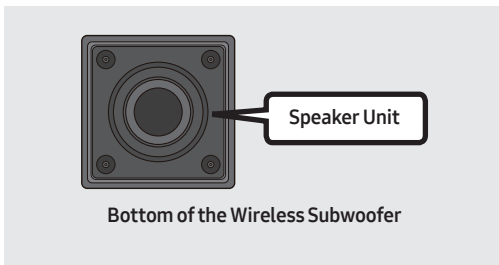

- Do not press on or strike the **Speaker Unit** on the bottom of the body. You can deform or damage the speaker.

3. Press the **Up** button on the remote control for 5 seconds.
- Until pairing is complete, the Multicolor LED changes as **Red** → **Green** → **Blue** in turn.

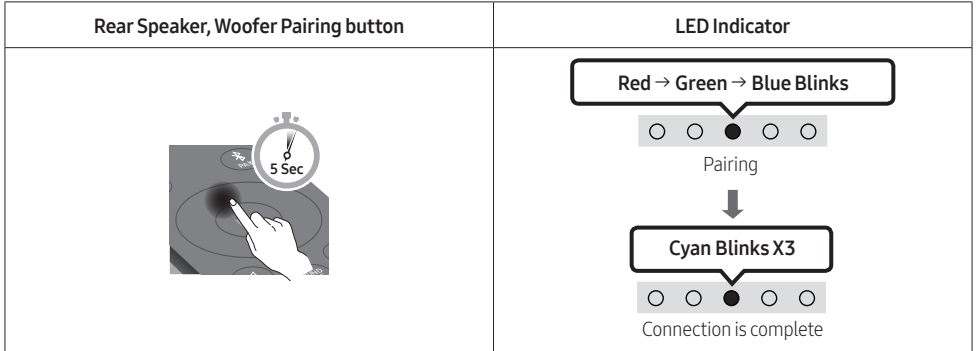

4. Check if the LINK LED is solid blue (connection complete).

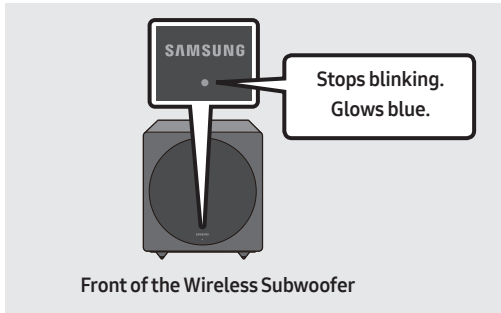

The LINK LED indicator stops blinking and glows a solid blue when a connection is established between the Soundbar and the Wireless Subwoofer.

NOTES

- Do not connect the power cord of this product or your TV to a wall outlet until all connections between components are complete.
- Before moving or installing this product, be sure to turn off the power and disconnect the power cord.
- The maximum transmission distance of the wireless signal of the main unit is about 32.8 ft (10 m), but may vary depending on your operating environment. If a steel-concrete or metallic wall is between the main unit and the wireless subwoofer, the system may not operate at all, because the wireless signal cannot penetrate metal.

PRECAUTIONS

- Wireless receiving antennas are built into the wireless subwoofer. Keep the units away from water and moisture.
- For optimal listening performance, make sure that the area around the wireless subwoofer and Wireless Receiver Module (Sold separately) is clear of any obstructions.

05 USING A WIRED CONNECTION TO THE TV

Method 1. Connecting with HDMI

⚠ CAUTION

- When both the HDMI cable and optical cable are connected, the HDMI signal is received first.
- To connect the HDMI cable between the TV and Soundbar, be sure to connect the terminals marked ARC. Otherwise, the TV sound may not be output.
- Be sure to use the cable with the premium HDMI certification logo. In addition, make sure that the cable is a certified Type A, high-speed HDMI Ethernet cable. (HIGH SPEED HDMI CABLE WITH ETHERNET)

Connecting the TV that supports HDMI ARC (Audio Return Channel)

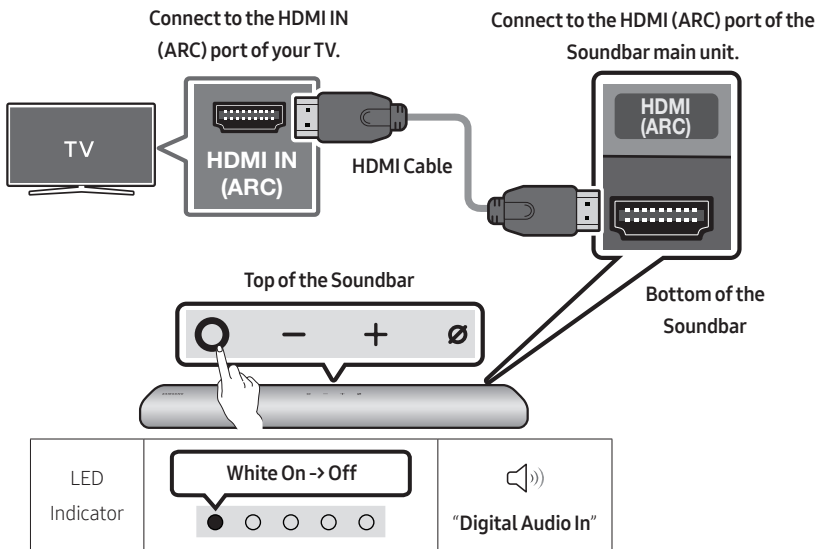

1. With the Soundbar and TV turned off, connect the HDMI cable as shown in the figure.
2. Turn on the Soundbar and TV.
3. TV sound is output from the Soundbar.

- When the TV sound is not output, press the **○ (Multi Function)** button at the top of the Soundbar or the  **(Source)** button on the remote control to select the **“Digital Audio In”** mode.
- When the sound is not output, check the HDMI Cable connection again.
- Use the volume buttons on the TV’s remote control to change the volume on the Soundbar.

NOTES

- When you connect the TV that supports the HDMI ARC (Audio Return Channel) to the Soundbar with an HDMI cable, you can transmit the digital video and audio data without connecting a separate optical cable.
- We recommend you use a coreless HDMI cable if possible. If you use a cored HDMI cable, use one whose diameter is less than 0.55 inches (14 mm).
- This function is not available if the HDMI cable does not support ARC.
- When the audio in a broadcast is encoded in Dolby Digital and the “Digital Output Audio Format” on your TV is set to PCM, we recommend that you change the setting to Dolby Digital. When the setting on the TV is changed, you will experience better sound quality. (The TV menu may use different words for Dolby Digital and PCM depending on the TV manufacturer.)

Method 2. Connecting using an Optical Cable

Pre-connection Checklist

- When both the HDMI cable and optical cable are connected, the HDMI signal is received first.
- When you use an optical cable and the terminals have covers, be sure to remove the covers.

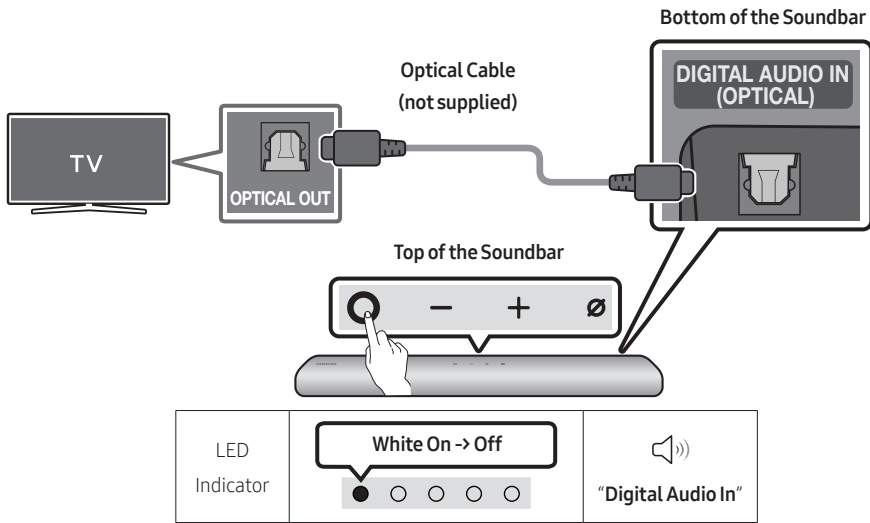

1. With the TV and Soundbar turned off, connect the **DIGITAL AUDIO IN (OPTICAL)** port on the Soundbar and the **OPTICAL** output port on the TV with the optical cable, as shown in the figure.
2. Turn on the Soundbar and TV.
3. Press the **○ (Multi Function)** button at the top of the Soundbar or the **📺 (Source)** button on the remote control and then select the **"Digital Audio In"** mode. Then the announcement, **"Digital Audio In"** is output.
4. The TV sound is output from the Soundbar.

06 USING A WIRELESS CONNECTION TO THE TV



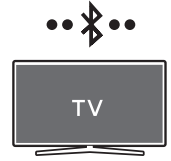

Method 1. Connecting via Bluetooth

When a Samsung TV is connected using Bluetooth, you can hear stereo sound without the hassle of cabling.

- Only one Samsung TV can be connected at a time.
- Samsung TV that supports Bluetooth can be connected. Check the specifications of your TV.



The initial connection

<p>1. Bluetooth Pairing button</p>  <p>OR</p> <p>When in "Bluetooth" mode</p> 	<p>LED Indicator</p> <div data-bbox="423 587 1020 703"><p>Red → Green → Blue Blinks</p><p>Pairing</p><p>→</p><p>Cyan Blinks X3</p><p>Connection is complete</p></div> <ul style="list-style-type: none">• Until pairing is complete, the Multicolor LED changes as Red → Green → Blue in turn. <p> "Ready to connect via Bluetooth."</p>
---	---

2. Select Bluetooth mode on the Samsung TV.

(e.g. Home (🏠) → Settings (⚙️) → Sound → Sound Output → Bluetooth Speaker List → [AV] Samsung Soundbar S60T / [AV] Samsung Soundbar S61T (Bluetooth))

3. Select "[AV] Samsung Soundbar S60T / [AV] Samsung Soundbar S61T" from the list on TV's screen.

An available Soundbar is indicated with **"Need Pairing"** or **"Paired"** on the TV's Bluetooth device list. To connect the Samsung TV to the Soundbar, select the message, and then establish a connection.

4. You can now hear Samsung TV sound from the Soundbar.

- If there is a connection log between the Soundbar and Samsung TV, the Soundbar is automatically connected by changing its mode to **"Bluetooth"**

If the device fails to connect

- If you have an existing Soundbar (e.g., **[AV] Samsung Soundbar S60T / [AV] Samsung Soundbar S61T**) on the list of speakers on the Samsung TV, delete it.
- Then repeat steps 1 through 3.

Disconnecting the Soundbar from the Samsung TV

Press the  (**Multi Function**) button at the top of the Soundbar or the  (**Source**) button on the remote control to select the mode other than “**Bluetooth**”.

- Disconnecting takes time because the Samsung TV must receive a response from the Soundbar. (The time required may differ, depending on the Samsung TV model.)

Notes on Bluetooth connection

- Locate a new device within 3.28 ft (1 m) to connect via Bluetooth communication.
- If asked for a PIN code when connecting a Bluetooth device, enter <0000>.
- The Soundbar automatically turns off after 18 minutes in the Ready state.
- The Soundbar may not perform Bluetooth search or connection correctly under the following circumstances:
 - If there is a strong electrical field around the Soundbar.
 - If several Bluetooth devices are simultaneously paired with the Soundbar.
 - If the Bluetooth device is turned off, not in place, or malfunctions.
- Electronic devices may cause radio interference. Devices that generate electromagnetic waves must be kept away from the Soundbar main unit - e.g., microwaves, wireless LAN devices, etc.

Method 2. Connecting via Wi-Fi

Pre-connection Checklist

- Wi-Fi connection is available only on Samsung TV.
- Check whether **the wireless router (Wi-Fi)** is turned on and the **TV is connected to the router**.
- The TV and Soundbar must be connected to the same wireless network (Wi-Fi).
- If your wireless router (Wi-Fi) uses a DFS channel, you will not be able to establish a Wi-Fi connection between the TV and Soundbar. Contact your Internet service provider for details.
- Because the menus may differ depending on the year of manufacture, refer to your TV manual.
- To connect the TV to the Soundbar via Wi-Fi, connect the Soundbar to the wireless router first. See page 31, for details on how to establish a Wi-Fi connection.

1. For more information about Wi-Fi connection to the Soundbar, see page 31, “**Method 2. Connecting via Wi-Fi (Wireless Network)**”.

2. Change the input source of the TV by using the Audio menu to Soundbar.

- **Samsung TVs released in 2017 or later**

Home (🏠) → Settings (⚙️) → Sound → Sound Output → [AV] Samsung Soundbar S60T /
[AV] Samsung Soundbar S61T (Wi-Fi)

07 CONNECTING AN EXTERNAL DEVICE

Connecting using an Optical Cable

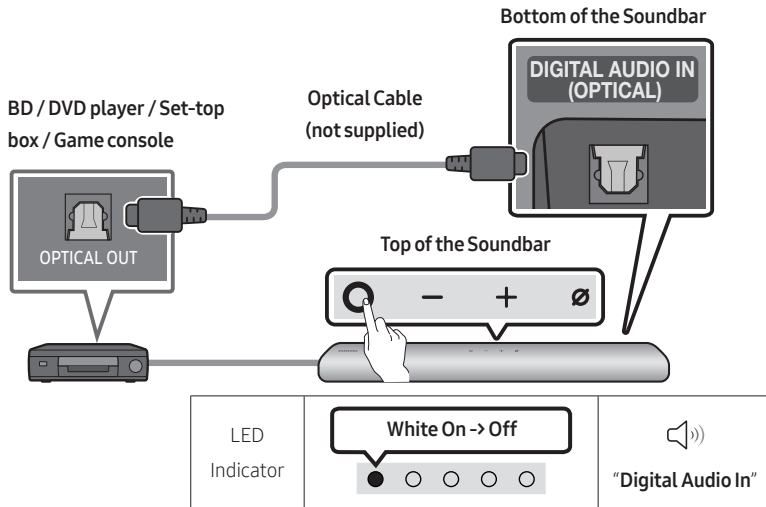

1. With the external device and Soundbar turned off, connect the **DIGITAL AUDIO IN (OPTICAL)** port on the Soundbar and the **OPTICAL** output port on the external device with the optical cable, as shown in the figure.
2. Turn on the Soundbar and external device.
3. Press the **○ (Multi Function)** button at the top of the Soundbar or the **☐ (Source)** button on the remote control and then select the **"Digital Audio In"** mode. Then the announcement, **"Digital Audio In"** is output.
4. The external device sound is output from the Soundbar.

08 CONNECTING A MOBILE DEVICE

Method 1. Connecting via Bluetooth

When a mobile device is connected using Bluetooth, you can hear stereo sound without the hassle of cabling.





- When you connect a paired Bluetooth device with the Soundbar off, the Soundbar automatically turns on.



mobile device

The initial connection

- When connecting to a new Bluetooth device, make sure the device is within 3.28 ft (1 m) distance.

1. Bluetooth Pairing button	LED Indicator
 <p>OR</p> <p>When in "Bluetooth" mode</p> 	<p>Red → Green → Blue Blinks</p>  <p>Pairing</p> <p>→</p> <p>Cyan Blinks X3</p>  <p>Connection is complete</p> <ul style="list-style-type: none">• Until pairing is complete, the Multicolor LED changes as Red → Green → Blue in turn. <p> "Ready to connect via Bluetooth."</p>

2. On your device, select "[AV] Samsung Soundbar S60T / [AV] Samsung Soundbar S61T" from the list that appears.
3. Play music files from the device connected via Bluetooth through the Soundbar.

If the device fails to connect

- If you have an existing Soundbar (e.g., [AV] Samsung Soundbar S60T / [AV] Samsung Soundbar S61T) on the list of speakers on the Mobile device, delete it.
- Then repeat steps 1 and 2.

Notes on Bluetooth connection

- Locate a new device within 3.28 ft (1 m) to connect via Bluetooth communication.
- If asked for a PIN code when connecting a Bluetooth device, enter <0000>.
- The Soundbar automatically turns off after 18 minutes in the Ready state.
- The Soundbar may not perform Bluetooth search or connection correctly under the following circumstances:
 - If there is a strong electrical field around the Soundbar.
 - If several Bluetooth devices are simultaneously paired with the Soundbar.
 - If the Bluetooth device is turned off, not in place, or malfunctions.
- Electronic devices may cause radio interference. Devices that generate electromagnetic waves must be kept away from the Soundbar main unit - e.g., microwaves, wireless LAN devices, etc.
- The Soundbar supports SBC data (44.1kHz, 48kHz).
- Connect only to a Bluetooth device that supports the A2DP (AV) function.
- You cannot connect the Soundbar to a Bluetooth device that supports only the HF (Hands Free) function.
- When connecting the Soundbar to a Bluetooth device, place them as close to each other as possible.
- The farther the Soundbar and Bluetooth device are from each other, the lower the sound quality will become.

The Bluetooth connection may break when the devices are out of the effective range.

- The Bluetooth connection may not function as intended in areas with poor reception.
- A Bluetooth device may experience noise or malfunction under in the following conditions:
 - When the body is in contact with the signal transceiver on the Bluetooth device or Soundbar
 - In corners or when there is an obstacle in proximity, such as a wall or partition, where electrical changes may occur.
 - When exposed to radio interferences by other products operating on the same frequency ranges, such as medical equipment, microwave ovens, and wireless LAN devices.
 - Obstacles such as doors and walls may still impact the sound quality even when the devices are within the effective range.
- Note that your Soundbar cannot be paired with other Bluetooth devices while using the Bluetooth option.
- This wireless device may cause electrical interference during operation.

Disconnecting the Bluetooth device from a Soundbar

You can disconnect a Bluetooth device from the Soundbar. For instructions, see the Bluetooth device's user manual.

- The Soundbar will be disconnected.
- If the Soundbar is disconnected from the Bluetooth device, the multicolor LED indicator on the Soundbar blinks "**Red**" three times.

Disconnecting the Soundbar from the Bluetooth device

Press the  (**Multi Function**) button at the top of the Soundbar or the  (**Source**) button on the remote control to select the mode other than "**Bluetooth**".

- Disconnecting takes time because the Bluetooth device must receive a response from the Soundbar. (Disconnection time may differ, depending on the Bluetooth device)
- If the Soundbar is disconnected from the Bluetooth device, the multicolor LED indicator on the Soundbar blinks "**Red**" three times.

Method 2. Connecting via Wi-Fi (Wireless Network)

To connect a Soundbar to a mobile device via a wireless network (Wi-Fi), the **SmartThings** app is required.

The initial connection

1. Install and launch the **SmartThings** app from your mobile device (smartphone or tablet).
2. On the app, follow the screen instructions to add the Soundbar.
 - The automatic pop-up (the second screenshot below) may not show on some devices. If the pop-up window does not appear, press “+” on the **Home** screen. The Soundbar is added to the app.

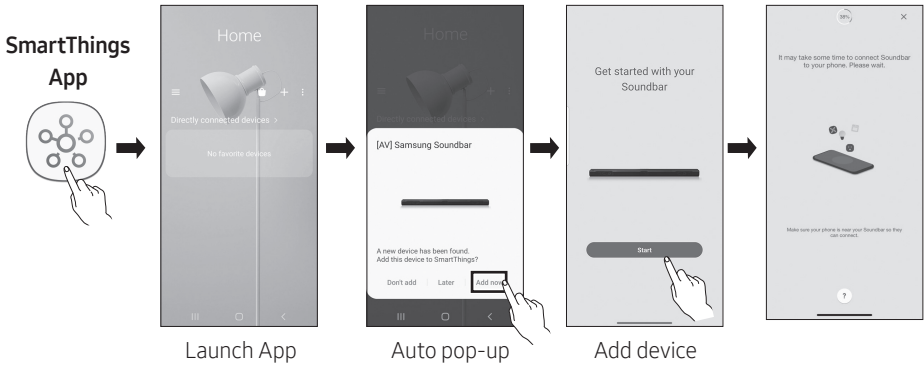

Configuring Amazon Alexa

- Amazon Alexa is a service provided by Amazon.
- This service is available only in some languages but not in other countries or regions.

Using Alexa, you can play music, listen to news, see weather forecasts, and control home appliances. To use Amazon Alexa, an Amazon account is required to connect the Soundbar over the network.

1. Install the **SmartThings** app on your mobile device and then launch it.
2. Enter the Alexa account by following the instructions on the app and then log in the service.

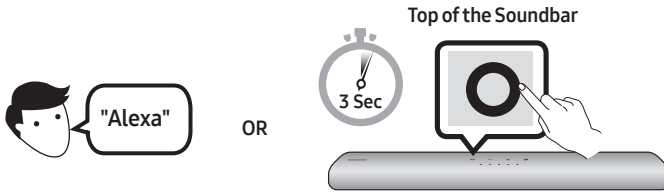

3. Call Alexa or press the **○ (Multi Function)** button on the Soundbar for 3 seconds to use the Alexa service.
 - Press the **○ (Multi Function)** button for 3 seconds to call Alexa. Say with the button pressed to enable voice recognition.
 - The LED indicator status on the Soundbar changes depending on the Alexa status. See page 34 for details.

Use voice commands to control the Soundbar







Trigger + Command

Things to try	Example of what to say
Volume control	"Alexa, turn up the volume."
	"Alexa, turn down the volume"
Listening to streaming content from Amazon Music	"Alexa, play some jazz music"
Playback control	"Alexa, play next song."
	"Alexa, stop the music."
	"Alexa, what is this song?"
Weather information	"Alexa, what's the weather?"
Timer scheduling	"Alexa, set a timer for 10 minutes."

Alexa indicator status

The LED indicator status on the Soundbar changes depending on the Alexa status, as shown below.

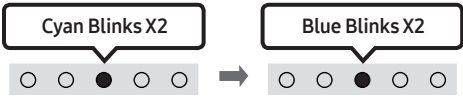
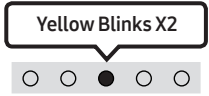
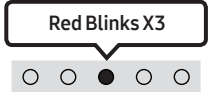
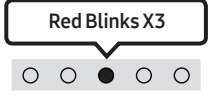
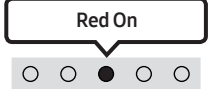
Alexa status	LED indicator on Soundbar
Idle	
Listening	
Thinking	
Speaking	
Timer Alarms and Reminders	
Notification	
Alexa service unavailable	
Network disconnected	
Mic Off	

Using the Tap Sound

Tap the Soundbar with your mobile device to play the sound of content on the mobile device through the Soundbar.

- This function may not be supported, depending on the mobile device.
- This function is only compatible with Samsung mobile devices with Android 8.1 or later.

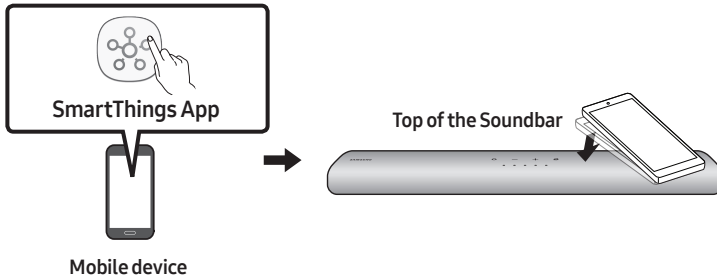

1. Turn on the **Tap Sound** function on your mobile device.
 - For details on how to turn on the function, refer to "**Setting the Tap Sound function**" below.
2. Tap the Soundbar with the mobile device. Select "**Start now**" in the displayed message window. A connection is established between the mobile device and Soundbar via Bluetooth.
3. Play the sound of content on the mobile device through the Soundbar.
 - This function connects a mobile device to the Soundbar via Bluetooth by detecting vibration that occurs when the device touches the Soundbar.
 - Make sure the mobile device does not tap a sharp corner of the Soundbar. The Soundbar or mobile device may become scratched or damaged.
 - It is recommended that the mobile device be covered with a case. Lightly tap the wide area in the upper portion of the Soundbar, without using excessive force.
 - To use this function, update the **SmartThings** app to the latest version. The function may not be supported, depending on the app version.

Setting the Tap Sound function

Use the **SmartThings** app to turn on the **Tap View, Tap Sound** function.

1. On the mobile device, run the **SmartThings** app.
2. Select (☰ → ⚙️) in the **SmartThings** app screen displayed on the mobile device.
3. Set "**Tap View, Tap Sound**" to On to allow the function to work when a mobile device moves close to the Soundbar. The function is turned on.

NOTES

- When the mobile device is in power-saving mode, the **Tap Sound** function does not work.
- The **Tap Sound** function may not work if there are devices near the Soundbar that cause radio interference such as electric devices. Make sure devices that may cause radio interference are placed at a sufficient distance away from the Soundbar.

09 INSTALLING THE WALL MOUNT

Installation Precautions

- Install on a vertical wall only.
- Do not install in a place with high temperature or humidity.
- Verify whether the wall is strong enough to support the product's weight. If not, reinforce the wall or choose another installation point.
- Purchase and use the fixing screws or anchors appropriate for the kind of wall you have (plaster board, iron board, wood, etc.). If possible, fix the support screws into wall studs.
- Purchase wall mounting screws according to the type and thickness of the wall you want to mount the Soundbar on.
 - Diameter: M5
 - Length: 1 3/8 inches (35 mm) or longer recommended.
- Connect cables from the unit to external devices before you install the Soundbar on the wall.
- Make sure the unit is turned off and unplugged before you install it. Otherwise, it may cause an electric shock.

Wallmount Components



Wall Mount Guide



Holder-Screw

Screw



Bracket-Wall Mount

1. Place the **Wall Mount Guide** against the wall surface.
 - The **Wall Mount Guide** must be level.
 - If your TV is mounted on the wall, install the Soundbar at least 2 inches (5 cm) below the TV.

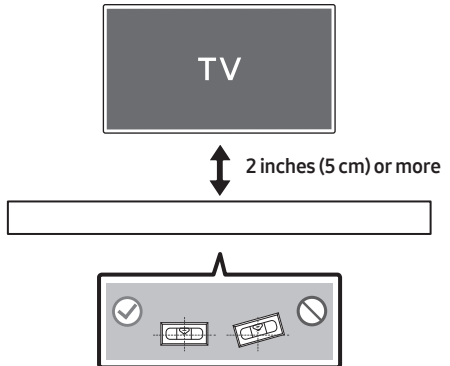

2. Align the **Wall Mount Guide's Center Line** with the center of your TV (if you are mounting the Soundbar below your TV), and then fix the **Wall Mount Guide** to the wall using tape.

- If you are not mounting below a TV, place the **Center Line** in the center of the installation area.

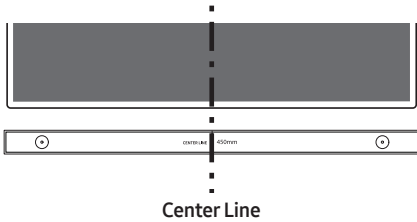

3. Use a pen to mark the positions of the holes and remove the **Wall Mount Guide**.

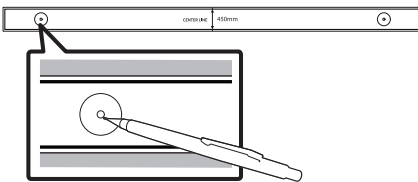

4. Using an appropriately sized drill bit, drill a hole in the wall at each marking.

- If the markings do not correspond to the positions of studs, make sure you insert appropriate anchors or mollies into the holes before you insert the support screws. If you use anchors or mollies, make sure the holes you drill are large enough for the anchors or mollies you use.

5. Push a screw (not supplied) through each **Holder-Screw**, and then screw each screw firmly into a support screw hole.

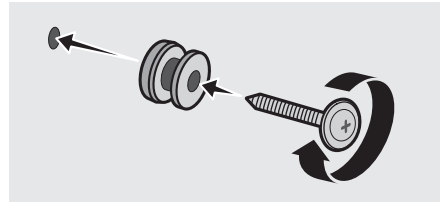

6. Install the 2 **Bracket-Wall Mounts** in the correct orientation on the bottom of the Soundbar using 2 **Screws**.

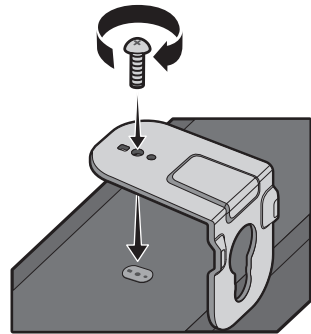

- When assembling, make sure the hanger part of the **Bracket-Wall Mounts** are located behind the rear of the Soundbar.

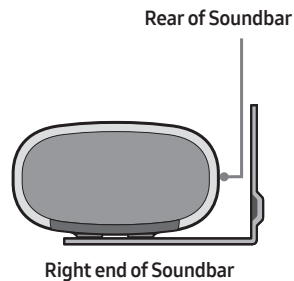

7. Install the Soundbar with the attached **Bracket-Wall Mounts** by hanging the **Bracket-Wall Mounts** on the **Holder-Screws** on the wall.

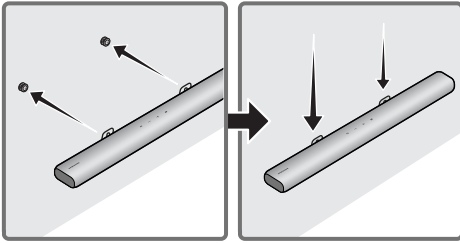

8. Slide the Soundbar down as shown below so that the **Bracket-Wall Mounts** rest securely on the **Holder-Screws**.

- Insert the **Holder-Screws** into the wide (bottom) part of the **Bracket-Wall Mounts**, and then slide the **Bracket-Wall Mounts** down so that the **Bracket-Wall Mounts** rest securely on the **Holder-Screws**.

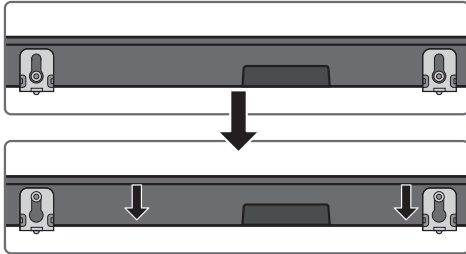

10 INSTALLING THE SOUNDBAR IN FRONT OF TV

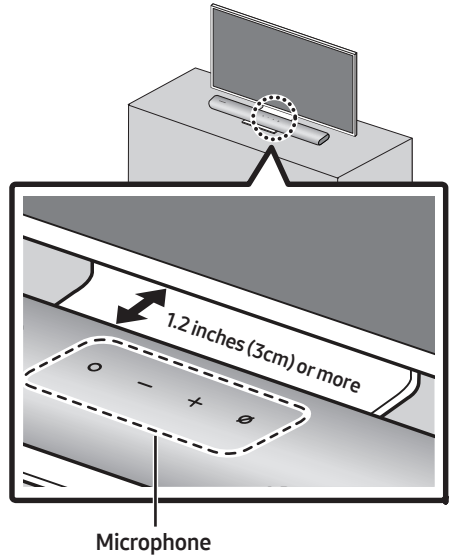

Installing the center of the Soundbar to the center of the TV as illustrated in the image. At this time, place the Soundbar at least 1.2 inches (3cm) away from the TV so that there is no interference with voice recognition.

NOTES

- Make sure the Soundbar is placed on a flat and solid surface.
- Insufficient gap from the TV may cause voice recognition and acoustic problems.

11 SOFTWARE UPDATE

Auto Update

When the Soundbar is connected to the Internet, software updates automatically occur even when the Soundbar is turned off.

- To use the Auto Update function, the Soundbar must be connected to the Internet. The Wi-Fi connection to the Soundbar will be terminated if the Soundbar's power cord is disconnected or the power is cut off. If the power is cut off, when the power comes back on or you reconnect the power cord, turn on the Soundbar, and then reconnect it to the Internet.

USB Update

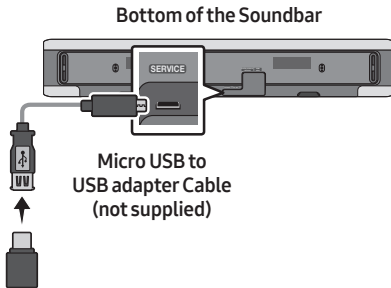

Samsung may offer updates for the Soundbar's system firmware in the future.

When an update is available, you can update the Soundbar by connecting the USB drive that contains the update firmware to the **SERVICE** port of the Soundbar.

1. Go to the Samsung Electronics website (www.samsung.com) → search for the model name from the customer support menu option.
 - For more information about update, refer to Upgrade Guide.
2. Download the upgrade file (USB type).
3. Unzip the file to create a folder with the file name.
4. Store the created folder in a USB and then connect it to the Soundbar.
5. Turn on the Soundbar. Then the product is updated within 3 minutes.

LED Indicator	<p>White moves from left to right and right to left</p>
	Software update start : "Start the software update."
	Software update end : "The software update is complete."

- During update, do not turn it off or remove the USB.
- If the yellow LED is on after the software update is completed, this means that an additional update is in progress. When this happens, don't turn off the power or remove the USB.
- If update does not proceed, reconnect the Soundbar power cord.
- When the latest version is installed, no update is performed.
- Depending on the USB type, update may not be supported.

Initialization

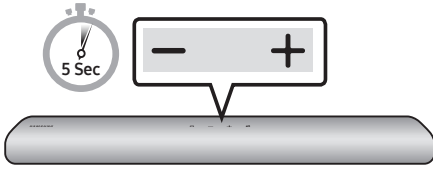

With the Soundbar on, press the **— + (Volume)** buttons on the body at the same time for at least 5 seconds. The LED display changes as shown below and then the Soundbar is initialized.

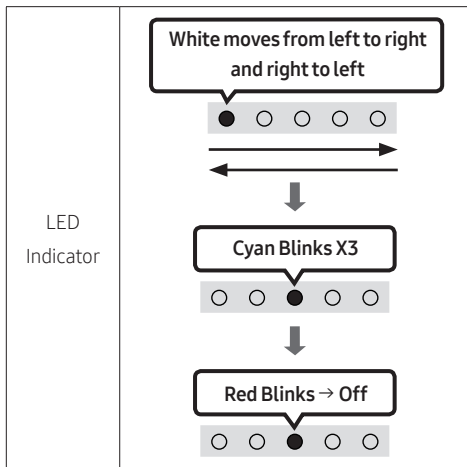

⚠ CAUTION

- All the settings of the Soundbar are initialized. Be sure to perform this only when initialization is required.

12 TROUBLESHOOTING

Refer to the instructions below if this product does not function properly.

In case the power is not turned on

- Check whether the power cord of the Soundbar is correctly inserted into the outlet.

In case the functions do not work properly

- After removing the power cord, insert it again.
- Remove the power cord from the external device and try again.
- If there is no signal, the Soundbar automatically turns off after a certain period of time. Turn on the power. (See page 11.)

In case the remote control does not work

- Operate the remote control noting the Soundbar closely.
- Replace the batteries with new ones.

In case the Soundbar sound is not output

- The volume of the Soundbar is too low or muted. Adjust the volume.
- When any external device (STB, Bluetooth device, mobile device, etc.) is connected, adjust the volume of the external device.
- For sound output of the TV, select Soundbar. (Samsung TV: Home (🏠) → Settings (⚙️) → Sound → Sound Output → Select Soundbar)

- The cable connection to the Soundbar may not be loose. Remove the cable and connect again.
- Remove the power cord completely, reconnect, and turn the power on.
- Initialize the product and try again. (See page 40.)

In case the TV is not connected via HDMI (ARC)

- Check whether the HDMI cable is correctly connected to the ARC terminal. (See page 21)
- Connection may not be possible due to the connected external device (set-top box, game machine, etc.). Directly connect the Soundbar.
- HDMI-CEC may not be activated on the TV. Turn on the CEC on the TV menu. (Samsung TV: Home (🏠) → Settings (⚙️) → General → External Device Manager → Anynet+ (HDMI-CEC) ON)

There is no sound in when connecting to the TV in HDMI (ARC) mode

- Your device is unable to play the input signal. Change the TV's audio output to PCM or Dolby Digital. (For a Samsung TV: Home (🏠) → Settings (⚙️) → Sound → Expert Settings → Digital Output Audio Format)

In case Bluetooth connection is not possible

- When connecting a new device, switch to Bluetooth Pairing for connection. (Press the **PAIR** button on the remote control or press the **⊘ (Mic On/Off)** button on the body for at least 5 seconds.)
- If the Soundbar is connected to another device, disconnect that device first to switch the device.
- Reconnect it after removing the Bluetooth speaker list on the device to connect. (Samsung TV: Home (🏠) → Settings (⚙️) → Sound → Sound Output → Bluetooth Speaker List)
- Remove and reconnect the power plug, then try again.
- Initialize the product and try again. (See page 40.)

In case Bluetooth sound breaking occurs

- Sounds may be breaking due to interference by radio frequency or electronic devices nearby. Keep such devices away from the Soundbar to avoid radio interference. Example: microwave ovens.
- Because the device to connect is far away from the Soundbar, sound breaking may occur. Move the device near the Soundbar.
- If a part of your body is in contact with the Bluetooth transceiver or the product is installed on metal furniture, sound breaking may occur. Check the installation environment and conditions for use.

In case Wi-Fi connection is not possible

- Check whether your wireless router is on.
- Turn off the router, turn it back on, and then try again.
- When the signal of the wireless router is too weak, connection may not be possible. Move the router near the Soundbar or adjust the installed position with no obstacles.
- If your wireless router is new, you will need to reconfigure the speaker's network settings.

In case Alexa does not respond

When the microphone is turned off or its reception is poor

- When the **Red** LED lights on the Soundbar, press the **⊘ (Mic On/Off)** button to enable the microphone.
- Voice recognition may be unavailable due to ambient noise. Reduce the noise and try again.

When the network is disconnected

- When the **Red** LED blinks on the Soundbar, the network may be disconnected. Reconfigure the network. (See page 31)

When Alexa is not configured correctly

- Using the **SmartThings** app, reconfigure Alexa. (See page 32)
- Check the Alexa supported countries at the Amazon website. The service is unavailable in those countries.

In case the Soundbar is not turned on as soon as the TV is turned on

- When you turn off the Soundbar while watching TV, power synchronization with the TV is disabled. First turn off the TV.

13 LICENSE



Manufactured under license from Dolby Laboratories. Dolby, Dolby Audio, Pro Logic, and the double-D symbol are trademarks of Dolby Laboratories.



For DTS patents, see <http://patents.dts.com>. Manufactured under license from DTS Licensing Limited. DTS, the Symbol, DTS in combination with the Symbol, and DTS Digital Surround are registered trademarks or trademarks of DTS, Inc. in the United States and/or other countries. © DTS, Inc. All Rights Reserved.



The terms HDMI and HDMI High-Definition Multimedia Interface, and the HDMI Logo are trademarks or registered trademarks of HDMI Licensing LLC in the United States and other countries.



- The Spotify Software is subject to third party licenses found here : www.spotify.com/connect/third-party-licenses.
 - For more information about Spotify Connect, please visit www.spotify.com/connect
-

14 OPEN SOURCE LICENSE NOTICE

To send inquiries and requests for questions regarding open sources, contact Samsung Open Source (<http://opensource.samsung.com>)

15 IMPORTANT NOTES ABOUT SERVICE

Figures and illustrations in this User Manual are provided for reference only and may differ from actual product appearance.

16 SPECIFICATIONS AND GUIDE

Specifications

Model Name	HW-S60T / S61T
Weight	6.4 lbs (2.9 kg)
Dimensions (W x H x D)	30.1 x 2.7 x 4.9 inches (764.0 x 68.0 x 125.0 mm)
Operating Temperature Range	+41°F to +95°F (+5°C to +35°C)
Operating Humidity Range	10 % ~ 75 %
AMPLIFIER Rated Output power	(30W x 2) + (30W x 2) + (30W x 2)
Supported play formats	LPCM 2ch, Dolby Audio™ (supporting Dolby® Digital), DTS

NOTES

- Samsung Electronics Co., Ltd reserves the right to change the specifications without notice.
- Weight and dimensions are approximate.

Precaution : The Soundbar will restart automatically if you turn on/turn off Wi-Fi.

Wi-Fi Port deactivation method	Press the ID SET button on the bottom panel of the Soundbar for 30 seconds to turn Wi-Fi On / Off.
Bluetooth Port deactivation method	Press the NETWORK button on the bottom panel of the Soundbar for 30 seconds to turn Bluetooth On / Off.

SAMSUNG

LIMITED WARRANTY TO ORIGINAL PURCHASER

Samsung Electronics Canada Inc.(SECA), warrants that this product is free from defective material and workmanship.

SECA further warrants that if this product falls to operate properly within the specified warranty period and the failure is due to improper workmanship or defective materials, SECA will repair or replace the product at its option.

All warranty repairs must be performed by a SECA Authorized Service Center. (The name and address of the location nearest you can be obtained by calling toll free: 1- 800- SAMSUNG)

LABOR
One year (Carry- in)

PARTS
One year

On carry-in models, transportation to and from the service center is the customer's responsibility.

The original dated sales receipt must be retained by the customer and is the only acceptable proof of purchase. It must be presented to the authorized service center at the time service is requested.

EXCLUSIONS (WHAT IS NOT COVERED)

This warranty does not cover damage due to accident, fire, flood and/ or other acts of God; misuse, incorrect line voltage, improper installation, improper or unauthorized repairs, commercial use or damage that occurs in shipping. Exterior and interior finish, lamps, glass are not covered under this warranty. Customer adjustments which are explained in the instruction manual are not covered under the terms of this warranty. This warranty will automatically be voided for any unit found with a missing or altered serial number. This warranty is valid only on products purchased and used in Canada.

Samsung Electronics Canada Inc
2050 Derry Rd West
Mississauga, On. L5N 0B9
Tel: 1-800-SAMSUNG (726-7864)
Fax: (905) 542- 1199
Website: www.samsung.com/ca

SAMSUNG



© 2020 Samsung Electronics Co., Ltd. All rights reserved.

Contact SAMSUNG WORLD WIDE

If you have any questions or comments relating to Samsung products, please contact the SAMSUNG customer care Center.

HEADQUARTERS

Samsung Electronics Canada Inc. 2050 Derry Road West, Mississauga, Ontario L5N 0B9 Canada

TEL: 1-800-SAMSUNG (1-800-726-7864)

www.samsung.com/ca/support

Area	Contact Center ☎	Web Site
■ North America		
CANADA	1-800-SAMSUNG (726-7864)	www.samsung.com/ca/support (English) www.samsung.com/ca_fr/support (French)
U.S.A	1-800-SAMSUNG (726-7864)	www.samsung.com/us/support

SAMSUNG

MANUEL COMPLET

HW-S60T / S61T

Imaginez les possibilités

Merci d'avoir choisi un appareil Samsung.









Pour recevoir une assistance plus complète,
veuillez enregistrer votre produit sur

www.samsung.com/register

INFORMATIONS RELATIVES À LA SÉCURITÉ

AVERTISSEMENTS

POUR ÉVITER LES RISQUES DE CHOC ÉLECTRIQUE, NE DÉMONTÉZ PAS LE CAPOT. L'APPAREIL NE CONTIENT PAS DE PIÈCES RÉPARABLES PAR L'UTILISATEUR. S'ADRESSER À UN SERVICE APRÈS-VENTE QUALIFIÉ. Reportez-vous au tableau ci-dessous pour comprendre les symboles pouvant figurer sur votre produit Samsung.

	MISE EN GARDE RISQUE DE CHOC ÉLECTRIQUE NE PAS OUVRIR	
	Ce symbole indique la présence d'une haute tension à l'intérieur. Tout contact avec une pièce interne de l'appareil présente un danger.	
	Ce symbole vous informe qu'une documentation importante relative au fonctionnement et à l'entretien est fournie avec le produit.	
	Produit de catégorie II : Ce symbole indique qu'il ne nécessite pas une connexion de sécurité à la terre (masse). Si ce symbole n'est pas présent sur un produit équipé d'un cordon d'alimentation, le produit DOIT être raccordé à la terre de manière fiable à des fins de protection.	
	Tension CA : Ce symbole indique que la tension nominale est la tension CA.	
	Tension CC : Ce symbole indique que la tension nominale est la tension CC.	
	Attention, consultez les instructions aux fins d'utilisation : Ce symbole indique à l'utilisateur qu'il doit consulter le guide d'utilisation pour avoir de l'information au sujet de la sécurité.	

AVERTISSEMENT

- Afin de diminuer les risques d'incendie ou de choc électrique, n'exposez pas cet appareil à la pluie ou à l'humidité.
- Pour éviter des blessures, cet appareil doit être solidement fixé au plancher/au mur conformément aux directives d'installation.

MISE EN GARDE

- Veillez à éviter toute projection sur l'appareil. Ne placez jamais de récipients contenant un liquide (ex. : vase) dessus.
- La prise d'alimentation fait office de système de déconnexion. Elle doit donc rester disponible en permanence.

ATTENTION (Pour le Canada)

L'émetteur/récepteur exempt de licence contenu dans le présent appareil est conforme aux CNR d'Innovation, Sciences et Développement économique Canada applicables aux appareils radio exempts de licence. L'exploitation est autorisée aux deux conditions suivantes :

- 1) L'appareil ne doit pas produire de brouillage;
- 2) L'appareil doit accepter tout brouillage radioélectrique subi, même si le brouillage est susceptible d'en compromettre le fonctionnement.

Cet appareil et son ou ses antennes ne doivent pas être installés à proximité ou être utilisés conjointement avec une autre antenne ou un autre émetteur.

Le dispositif pourrait automatiquement cesser d'émettre en cas d'absence d'informations à transmettre, ou une défaillance opérationnelle. Notez que ce n'est pas l'intention d'interdire la transmission des informations de contrôle ou de signalisation ou l'utilisation de codes répétitifs lorsque requis par la technologie.

Cet appareil numérique de la classe B est conforme à la norme NMB-003 du Canada.

Declaration d'exposition aux radiations:

Cet équipement est conforme aux limites d'exposition aux rayonnements IC RSS-102 établies pour un environnement non contrôlé. Cet équipement doit être installé et utilisé avec un minimum de 20 cm de distance entre la source de rayonnement et votre corps.

Consignes de sécurité importantes

Lisez attentivement ces consignes avant d'utiliser l'appareil. Veillez à respecter toutes les consignes répertoriées ci-après. Conservez ces instructions à portée de main pour vous y référer ultérieurement.

1. Lisez attentivement ces consignes.
2. Conservez-les précieusement.
3. Tenez compte de tous les avertissements mentionnés.
4. Respectez toutes les instructions sans exception.
5. N'utilisez pas cet appareil à proximité de l'eau.
6. Nettoyez-le à l'aide d'un tissu sec.
7. Ne bloquez pas les ouvertures de ventilation. Installez l'appareil conformément aux instructions du fabricant.
8. N'installez pas le lecteur à proximité d'une source de chaleur de type radiateur, registre de chaleur, cuisinière ou tout autre appareil (y compris les récepteurs AV) générateur de chaleur.
9. Ne désactivez pas le dispositif de sécurité de la fiche de mise à la terre ou de la fiche polarisée. Une fiche polarisée comporte deux lames dont l'une est plus large que l'autre. Une fiche de mise à la terre comporte deux lames et une troisième broche de mise à la terre. La lame la plus large et la troisième broche sont destinées à assurer votre sécurité. Si la fiche fournie ne s'insère pas dans la prise utilisée, faites appel à un électricien pour faire remplacer celle-ci.

10. Placez le cordon d'alimentation de sorte qu'il ne puisse être ni piétiné ni pincé, particulièrement au niveau de la fiche, de la prise de courant et du point de sortie de l'appareil.

11. Utilisez exclusivement les fixations/ accessoires spécifiés par le fabricant.

12. Utilisez exclusivement le meuble à roulettes, le socle, le trépied, le support ou la table recommandés par le fabricant ou vendus avec l'appareil.



Si l'appareil est posé sur un meuble à roulettes, déplacez l'ensemble avec précaution pour éviter de faire tomber le lecteur et de vous blesser.

13. Débranchez l'appareil en cas d'orage ou lorsqu'il est inutilisé pendant une période prolongée.

14. Confiez toutes les réparations à un technicien qualifié. Votre appareil doit impérativement être réparé lorsqu'il a été endommagé de quelque manière que ce soit : détérioration du cordon ou de la fiche d'alimentation, projection de liquide sur l'appareil, chute d'objets à l'intérieur de l'appareil, exposition à la pluie ou à l'humidité, dysfonctionnement, chute.

PRÉCAUTIONS

1. Assurez-vous que le bloc d'alimentation CA chez vous est conforme aux exigences de puissance figurant sur la plaque d'identification située à en dessous de votre produit. Installez votre produit horizontalement, sur un socle approprié (meuble), en laissant un espace suffisant pour la ventilation sur le pourtour 3~4 po. Faites attention à ne pas obstruer les orifices de ventilation. Ne posez pas l'ensemble sur un amplificateur ou un autre appareil susceptible de chauffer. Cet ensemble est conçu pour une utilisation en continu. Pour éteindre totalement l'appareil, débranchez la fiche c.a. de la prise murale. Débranchez l'appareil si vous prévoyez une longue période d'inactivité.
2. En cas d'orage, débranchez la fiche de l'appareil de la prise murale. Les surtensions occasionnées par l'orage pourraient endommager votre appareil.
3. N'exposez pas l'ensemble aux rayons directs du soleil ou à toute autre source de chaleur. Cela pourrait causer une surchauffe du fil et causer un dysfonctionnement de l'unité.
4. Protégez le produit de l'humidité (comme les vases) et d'une chaleur excessive (comme une cheminée) ou de tout équipement capable de créer des champs magnétiques ou électriques. Débranchez le câble d'alimentation en cas de dysfonctionnement. Votre produit n'est pas prévu pour un usage industriel. Ce produit ne peut être utilisé qu'à des fins personnelles. Une condensation peut se former si le produit ou un disque a été stocké à basse température. Si vous devez transporter l'ensemble pendant l'hiver, attendez environ 2 heures que l'appareil ait atteint la température de la pièce avant de l'utiliser.

5. Les piles utilisées dans ce produit peuvent contenir des produits chimiques dangereux pour l'environnement. Ne jetez pas les piles dans votre poubelle habituelle. Ne vous débarrassez pas des piles en les faisant brûler. Les piles ne doivent pas être court-circuitées, démontées ou subir de surchauffe. Le remplacement incorrect des piles peut entraîner un danger d'explosion. Remplacez-les uniquement par des produits similaires ou équivalents.

Nettoyage des parties textiles

Retirez immédiatement les saletés ou les taches sur la surface du produit.

L'élimination et le nettoyage peuvent être moins efficaces pour certaines substances ou si les taches ou saletés ont été laissées sur le produit pendant une période prolongée.

MISE EN GARDE

- Utilisez un aspirateur ou un rouleau anti-peluche adhésif pour enlever la poussière, les empreintes de doigts, etc.
 - Certaines brosses de nettoyage peuvent endommager le produit, selon les matériaux qu'elles contiennent.
 - Les serviettes et les chiffons de nettoyage peuvent laisser des peluches ou de la saleté sur le produit.
- N'utilisez pas de clou ou d'autres outils pour enlever la saleté en grattant. Cela pourrait endommager le tissu.
- Pour enlever les taches d'huile ou de liquide, utilisez un chiffon blanc propre et humide avec de l'eau. Si la tache persiste, essuyez-la avec un mélange d'eau et de détergent neutre (par exemple, du liquide vaisselle) et un chiffon.
 - Un détergent ou un nettoyant non neutre peut provoquer une décoloration ou endommager le tissu.
 - Après le nettoyage, utilisez un chiffon sec ou un sèche-cheveux pour sécher la zone.
 - N'exercez pas de force excessive pour éviter la décoloration ou l'endommagement du tissu.

SOMMAIRE

01	Vérification des composants	7
	Insertion des piles avant d'utiliser la télécommande (2 piles AA)	7
02	Présentation du produit	8
	Panneau supérieur du Soundbar	8
	Panneau dessous du Soundbar	10
03	Utilisation de la télécommande	11
	Comment utiliser la télécommande	11
	Caractéristiques de sortie pour les différents modes d'effets sonores	14
	Réglage du volume du Soundbar avec une télécommande du téléviseur	15
04	Connexion du Soundbar	16
	Connexion de l'alimentation électrique	16
	Raccordement du module SWA-8500S (vendu séparément) au Soundbar	17
	Raccordement du module SWA-W500 (vendu séparément) au Soundbar	19
05	Utilisation d'une connexion filaire avec le téléviseur	21
	Méthode 1. Connexion avec un câble HDMI	21
	Méthode 2. Connexion à l'aide d'un câble optique	23
06	Utilisation d'une connexion sans fil avec le téléviseur	24
	Méthode 1. Connexion par Bluetooth	24
	Méthode 2. Connexion en Wi-Fi	26

07	Connexion d'un appareil externe	27
	Connexion à l'aide d'un câble optique	27
08	Connexion d'un appareil mobile	28
	Méthode 1. Connexion par Bluetooth	28
	Méthode 2. Connexion par Wi-Fi (réseau sans fil)	31
	Configuration d'Amazon Alexa	32
	Utilisation de la fonction Tap Sound	35
09	Installation du support mural	36
	Précautions d'installation	36
	Composants de montage mural	36
10	Installation du Soundbar devant le téléviseur	38
11	Mise à jour logicielle	39
	Mise à jour automatique	39
	Mise à jour USB	39
	Initialisation	40
12	Dépannage	41
13	Licence	43
14	Avis de Licences Libres	43
15	Remarque Importante Concernant le Service	43
16	Caractéristiques et Guide	44
	Spécifications	44

01 VÉRIFICATION DES COMPOSANTS

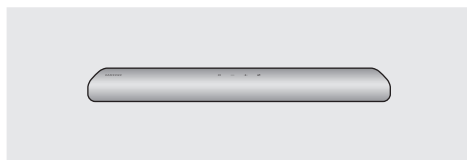

Unité principale du Soundbar



Télécommande/
piles du Soundbar



Câble HDMI

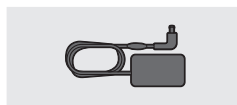

Adaptateur CA/CC
(Soundbar)

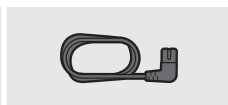

Cordon d'alimentation
(Soundbar)



Guide de montage mural



Vis de fixation



Support de montage mural

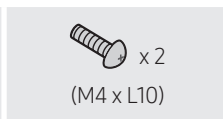

Vis

- Pour plus d'informations sur l'alimentation et la consommation électriques, reportez-vous à l'étiquette apposée sur le produit (Étiquette : Partie inférieure de l'unité principale du Soundbar)
- Pour acheter des composants supplémentaires ou des câbles en option, contactez un centre de service Samsung ou le service clientèle Samsung.
- Pour plus d'informations sur le support mural, consultez la page 36.
- La conception, les spécifications et l'écran de l'application peuvent faire l'objet d'une modification sans préavis.
- L'apparence des accessoires peut différer légèrement des illustrations ci-dessus.

Insertion des piles avant d'utiliser la télécommande (2 piles AA)



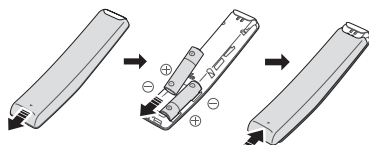





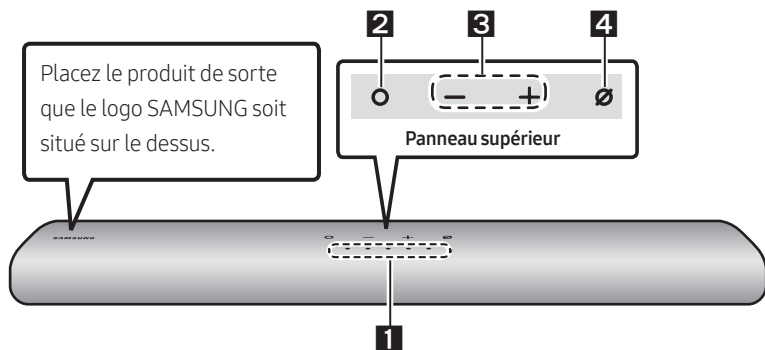













Faites glisser le panneau arrière dans le sens de la flèche jusqu'à ce qu'il soit complètement retiré. Insérez 2 piles AA (1,5V) dans le bon sens (polarité correcte). Refaites glisser le panneau arrière dans sa position initiale.



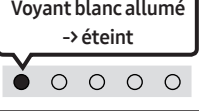
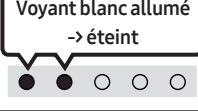
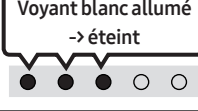

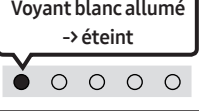
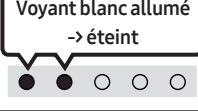
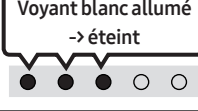
02 PRÉSENTATION DU PRODUIT

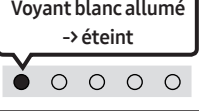
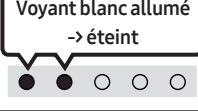
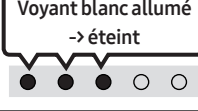
Panneau supérieur du Soundbar

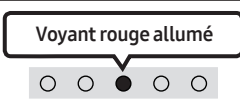

<p>1</p>	<p>Voyant DEL</p>	<p>Le voyant DEL clignote, s'allume ou change de couleur en fonction du statut ou du mode en cours du Soundbar. La couleur du voyant DEL et le nombre de lumières indiquent le mode actif tel que décrit ci-dessous.</p> <table border="1" data-bbox="266 751 1025 863"> <tr> <td style="text-align: center;">  Voyant DEL blanc </td> <td style="text-align: center;">  Voyant DEL blanc </td> <td style="text-align: center;">  Voyant DEL multicolore </td> <td style="text-align: center;">  Voyant DEL blanc </td> <td style="text-align: center;">  Voyant DEL blanc </td> </tr> </table> <ul style="list-style-type: none"> Le voyant DEL multicolore devient Blanc, Cyan, Vert, Rouge et Bleu selon le mode ou le statut. 	 Voyant DEL blanc	 Voyant DEL blanc	 Voyant DEL multicolore	 Voyant DEL blanc	 Voyant DEL blanc			
 Voyant DEL blanc	 Voyant DEL blanc	 Voyant DEL multicolore	 Voyant DEL blanc	 Voyant DEL blanc						
<p>2</p>	<p>Bouton multifonction</p>	<ul style="list-style-type: none"> En mode veille, appuyez sur le bouton  (Multifonction) pour allumer le Soundbar. Appuyez sur le bouton  (Multifonction) pour changer le mode. Chaque fois que vous changez de mode, le voyant DEL s'allume en blanc puis s'éteint. <table border="1" data-bbox="266 1054 1025 1265"> <tr> <td style="text-align: center;">Voyant DEL</td> <td style="text-align: center;">  Voyant blanc allumé -> éteint </td> <td style="text-align: center;">  Voyant blanc allumé -> éteint </td> <td style="text-align: center;">  Voyant blanc allumé -> éteint </td> </tr> <tr> <td style="text-align: center;"></td> <td style="text-align: center;">« Digital Audio In » ou « TV ARC »</td> <td style="text-align: center;">« Wi-Fi »</td> <td style="text-align: center;">« Bluetooth »</td> </tr> </table> <ul style="list-style-type: none"> Appuyez sur le bouton  (Multifonction) pendant 3 secondes pour appeler Alexa. Parlez en appuyant sur le bouton enfoncé pour activer la reconnaissance vocale. 	Voyant DEL	 Voyant blanc allumé -> éteint	 Voyant blanc allumé -> éteint	 Voyant blanc allumé -> éteint		« Digital Audio In » ou « TV ARC »	« Wi-Fi »	« Bluetooth »
Voyant DEL	 Voyant blanc allumé -> éteint	 Voyant blanc allumé -> éteint	 Voyant blanc allumé -> éteint							
	« Digital Audio In » ou « TV ARC »	« Wi-Fi »	« Bluetooth »							
<p>3</p>	<p>Bouton Volume</p>	<p>Appuyez sur le bouton  (Volume) pour régler le volume.</p>								

4	Bouton Marche/Arrêt microphone	Appuyez sur le bouton  (Marche/Arrêt microphone) pour activer ou désactiver le microphone.		
		Voyant DEL		
			« Mic Off »	« Mic On »

- Lorsque vous branchez le câble d'alimentation CA, le bouton d'alimentation se met à fonctionner au bout de 4 à 6 secondes.
- Lorsque vous allumez cet appareil, vous devrez patienter 4 à 5 secondes avant qu'il ne produise du son.
- Si le son provient à la fois du téléviseur et du Soundbar, accédez au menu **Paramètres** correspondant au son du téléviseur et définissez le haut-parleur du téléviseur sur **Haut-p. externe**.
- Vous pouvez activer et désactiver la réaction acoustique en utilisant l'application **SmartThings**. Pour plus de détails sur l'utilisation de l'application **SmartThings**, consultez « **Méthode 2. Connexion par Wi-Fi (réseau sans fil)** ».

Panneau dessous du Soundbar

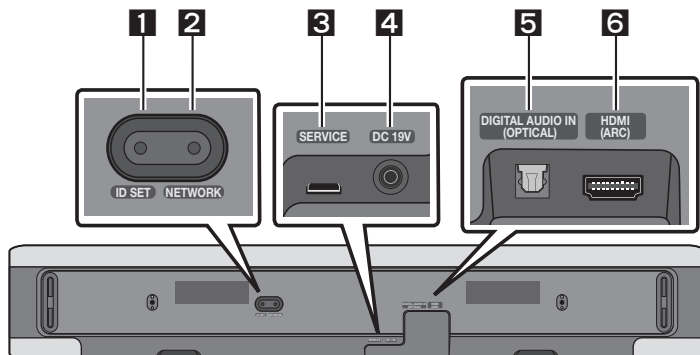

1	ID SET Appuyez sur ce bouton pour connecter le Soundbar à des haut-parleurs ambiophoniques et à un caisson de basses sans fil. (Le haut-parleurs ambiophoniques et le caisson de basses sont vendus séparément.)
2	NETWORK Appuyez sur ce bouton pour connecter le produit à un réseau sans fil (Wi-Fi) par le biais de l'application SmartThings.
3	SERVICE Connectez un périphérique de stockage USB pour mettre à niveau le logiciel du produit.
4	DC 19V (Entrée de l'alimentation) Connectez l'adaptateur secteur CA/CC. (Voir la page 16)
5	DIGITAL AUDIO IN (OPTICAL) Permet de connecter la sortie numérique (optique) d'un appareil externe. (Voir la page 27)
6	HDMI (ARC) Permet de connecter la prise HDMI d'un téléviseur. (Voir la page 21)

- Lorsque vous déconnectez le câble d'alimentation de l'adaptateur CA/CC de la prise murale, tirez sur la prise. Ne tirez pas sur le câble.
- Ne connectez pas cet appareil ou d'autres composants à une prise CA tant que toutes les connexions entre les composants ne sont pas établies.

03 UTILISATION DE LA TÉLÉCOMMANDE

Comment utiliser la télécommande

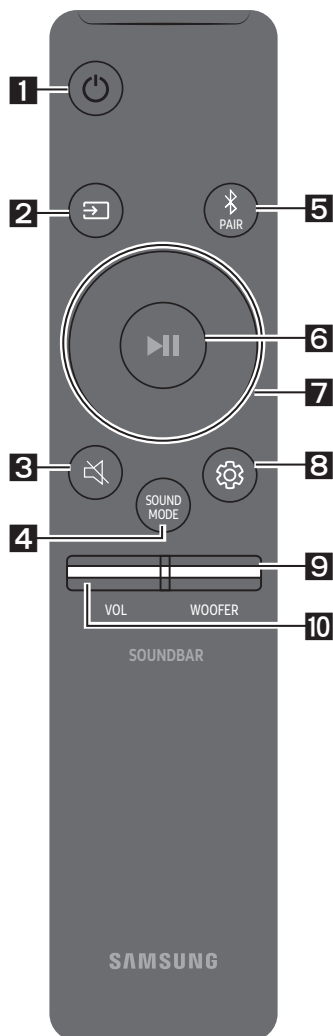

1

Alimentation

Permet d'allumer et d'éteindre le Soundbar.

Voyant DEL	<p>Le voyant cyan clignote 1 fois</p> <p>Allumé</p>	<p>Le voyant rouge clignote 3 fois</p> <p>Éteint</p>
---------------	---	--

• Fonction Auto Power Down

L'appareil s'éteint automatiquement dans les situations suivantes :

- En mode « **Digital Audio In** » ou « **TV ARC** » / « **Wi-Fi** » / « **Bluetooth** » en l'absence de signal audio pendant 18 minutes.

2

Source

Appuyez sur ce bouton pour sélectionner une source connectée au Soundbar.

3



Silence

Appuyez sur le bouton  (**Silence**) pour désactiver le son. Appuyez de nouveau sur ce bouton pour activer le son.

Voyant DEL	<p>Clignotement répété</p>
---------------	----------------------------

4 SOUND MODE

En appuyant sur le bouton, vous pouvez sélectionner le mode audio souhaité. Chaque fois que vous changez de mode, le voyant DEL multicolore clignote en blanc.

Voyant DEL	
	« Standard » → « Music » → « Adaptive Sound »



- **Standard**
Émet le son d'origine.
- **Music**
Fournit un son plus naturel et plus enveloppant pour le contenu musical.
- **Adaptive Sound**
Analyse le contenu en temps réel et fournit automatiquement le champ sonore optimal en fonction des caractéristiques du contenu.

5 Bluetooth PAIR

Basculez le Soundbar en mode association Bluetooth.

Lorsque vous appuyez sur le bouton, l'affichage des voyants DEL change comme indiqué ci-dessous.

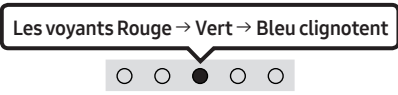
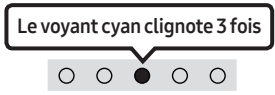
- Jusqu'à ce que l'appairage soit terminé, les voyants DEL multicolores s'allument successivement : **Rouge → Vert → Bleu**.

Voyant DEL		→	
	« Ready to connect via Bluetooth. »		

6 ►II (Lecture/Pause)

Vous pouvez également lire ou mettre en pause la musique en appuyant sur ce bouton.



7 Haut/Bas/Gauche/Droite

Appuyez sur **Haut/Bas/Gauche/Droite** sur le bouton pour sélectionner ou définir des fonctions.

- **Passer un morceau**
Appuyez sur le bouton de **Droite** pour sélectionner le prochain morceau. Appuyez sur le bouton de **Gauche** pour sélectionner le morceau précédent.

8**⚙️ (Réglages sonores)**

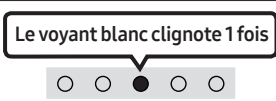
En appuyant sur le bouton, vous pouvez sélectionner le mode audio souhaité. L'élément souhaité peut être ajusté à l'aide des boutons **Haut/Bas**. Chaque fois que vous changez de mode, le voyant DEL multicolore clignote en blanc.

Voyant DEL	
	« Treble » → « Bass » → « Sync » → « Side Level »

- Pour contrôler le volume du son des aigus ou des basses, sélectionnez « **Treble** » ou « **Bass** » dans les réglages sonores puis réglez le volume entre -6 et +6 à l'aide des boutons **Haut/Bas**.
- Maintenez le bouton  (**Réglages sonores**) enfoncé pendant environ 5 secondes pour régler le son pour chaque bande de fréquence. Vous pouvez utiliser les boutons **Gauche/Droite** pour sélectionner les fréquences suivantes : 150 Hz, 300 Hz, 600 Hz, 1,2 kHz, 2,5 kHz, 5 kHz et 10 kHz. Vous pouvez également définir chaque fréquence sur une valeur allant de -6 à +6 à l'aide des boutons **Haut/Bas**. (Veillez à ce que le mode son soit défini sur « **Standard** ».)
- Pour contrôler le volume de chaque haut-parleur, sélectionnez « **Side Level** » dans les réglages sonores, puis réglez le volume entre -6 et +6 à l'aide des boutons **Haut/Bas**.
- Si la vidéo de la télévision et l'audio du Soundbar ne sont pas synchronisés, sélectionnez « **Sync** » dans les réglages sonores, puis réglez le retard de l'audio entre 0 et 300 millisecondes à l'aide des boutons **Haut/Bas**.
- L'option « **Sync** » n'est prise en charge que pour certaines fonctions.

9**NIVEAU DU WOOFER (BASSES)**

Faites basculer ce bouton vers le haut ou vers le bas pour régler le niveau du haut-parleur (basses) sur -12 ou entre -6 et +6. Pour régler le niveau de volume du haut-parleur (basses) sur 0 (par défaut), appuyez sur ce bouton.

10**VOLUME**

Faites basculer ce bouton vers le haut ou vers le bas pour régler le volume.

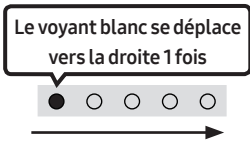
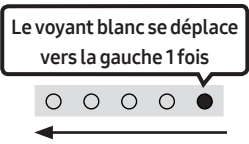
Voyant DEL		
	Augmentation du volume	Diminution du volume

Caractéristiques de sortie pour les différents modes d'effets sonores

Effet	Entrée	Sortie	
		Avec le caisson de basses uniquement	Avec caisson des basses et haut-parleur arrière sans fil
Standard	2.0 canaux	2.1 canaux	2.1 canaux
	5.1 canaux	2.1 canaux	4.1 canaux
Music	2.0 canaux	4.1 canaux	6.1 canaux
	5.1 canaux	4.1 canaux	6.1 canaux
Adaptive Sound	2.0 canaux	4.1 canaux	6.1 canaux
	5.1 canaux	4.1 canaux	6.1 canaux







- Le haut-parleur arrière sans fil Samsung et le caisson des basses peuvent être achetés séparément. Pour acheter le haut-parleur ou le caisson des basses, communiquez avec le vendeur auprès duquel vous avez acheté le Soundbar.

Réglage du volume du Soundbar avec une télécommande du téléviseur

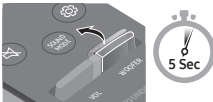
Contrôlez le volume du Soundbar à l'aide de la télécommande du téléviseur.

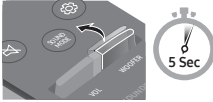
- Cette fonction ne peut être utilisée qu'avec des télécommandes infrarouges. Les télécommandes Bluetooth (télécommandes qui nécessitent un appairage) ne sont pas prises en charge.
- Réglez le haut-parleur du téléviseur sur **Haut-p. externe** pour utiliser cette fonction.
- Fabricants qui utilisent cette fonction :
VIZIO, LG, Sony, Sharp, PHILIPS, PANASONIC, TOSHIBA, Hisense, RCA

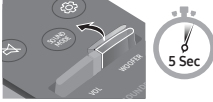
1. Éteignez le Soundbar.
2. Appuyez sur le bouton **WOOFER** et maintenez-le enfoncé pendant 5 secondes.
À chaque fois que vous faites basculer le bouton **WOOFER** vers le haut et le maintenez enfoncé pendant 5 secondes, le mode change, dans l'ordre suivant : « **Samsung-TV Remote** » (Mode par défaut), « **Off-TV Remote** », « **All-TV Remote** ».
L'état du voyant DEL change à chaque changement de mode, comme illustré ci-dessous.

Bouton de la télécommande	Voyant DEL	État
	<p>Le voyant cyan clignote 1 fois</p>  <p>« Samsung-TV Remote » (Mode par défaut)</p>	Télécommande infrarouge du téléviseur Samsung activée.
	<p>Le voyant clignote en rouge 1 fois</p>  <p>« Off-TV Remote »</p>	Télécommande du téléviseur désactivée.
	<p>Le voyant clignote en bleu 1 fois</p>  <p>« All-TV Remote »</p>	Télécommande infrarouge du téléviseur tiers activée.

04 CONNEXION DU SOUNDBAR

Connexion de l'alimentation électrique

Afin de brancher le Soundbar à une prise électrique, utilisez les composants d'alimentation dans l'ordre suivant :

- Pour plus d'informations sur les exigences en matière d'alimentation électrique et de consommation d'énergie, reportez-vous à l'étiquette apposée sur le produit. (Étiquette : Partie inférieure de l'unité principale du Soundbar)
1. Tout d'abord, raccordez le câble d'alimentation à l'adaptateur CA/CC.
Connectez l'adaptateur CA/CC (avec le câble d'alimentation) au Soundbar.
 2. Raccordez le cordon d'alimentation à une prise murale.

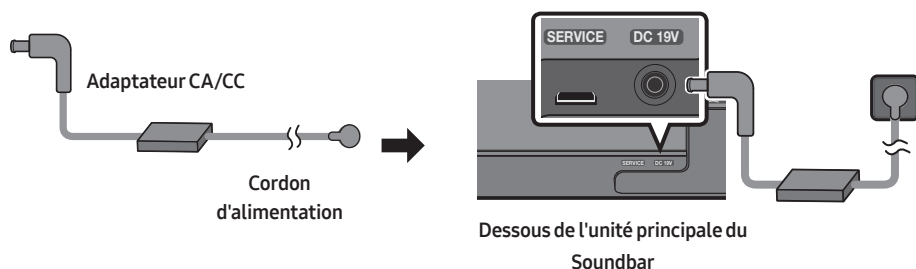

REMARQUES

- Si vous débranchez et rebranchez le cordon d'alimentation lorsque le produit est sous tension, le Soundbar s'allume automatiquement.
- Veillez à bien poser à plat l'adaptateur CA/CC sur une table ou au sol. Si l'adaptateur CA/CC est suspendu, avec l'entrée du câble d'alimentation CA vers le haut, de l'eau ou d'autres substances étrangères peuvent pénétrer dans l'adaptateur et provoquer son dysfonctionnement.

Raccordement du module SWA-8500S (vendu séparément) au Soundbar

Passez à un véritable son ambiophonique sans fil en connectant le nécessaire de haut-parleur arrière sans fil Samsung (SWA-8500S, vendu séparément) à votre Soundbar.

1. Connectez le module récepteur sans fil à deux haut-parleurs surround.
 - Les câbles du haut-parleur utilisent un code couleur.

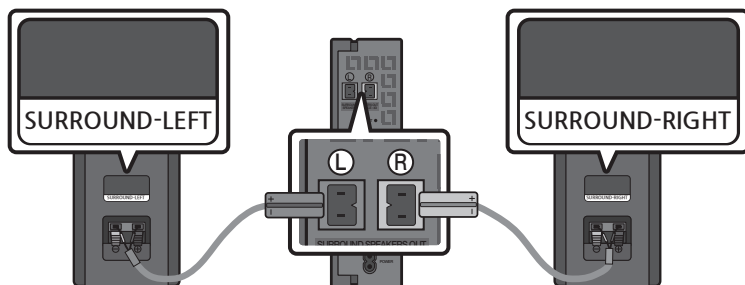

2. Vérifiez le statut de veille du module récepteur sans fil après l'avoir branché dans une prise électrique.
 - Le voyant LINK (bleu) du module récepteur sans fil clignote. Si le voyant ne clignote pas, utilisez une épingle pour appuyer sur le bouton **ID SET** et maintenez-le enfoncé pendant au moins 5 secondes. Consultez le guide de l'utilisateur du SWA-8500S pour plus de détails.

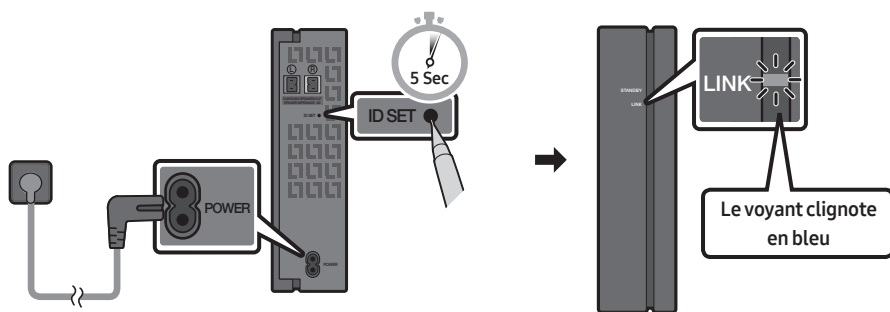

3. Appuyez sur le bouton **Haut** de la télécommande et maintenez-le enfoncé pendant 5 secondes.
 - Jusqu'à ce que l'appairage soit terminé, les voyants DEL multicolores s'allument successivement : **Rouge → Vert → Bleu**.

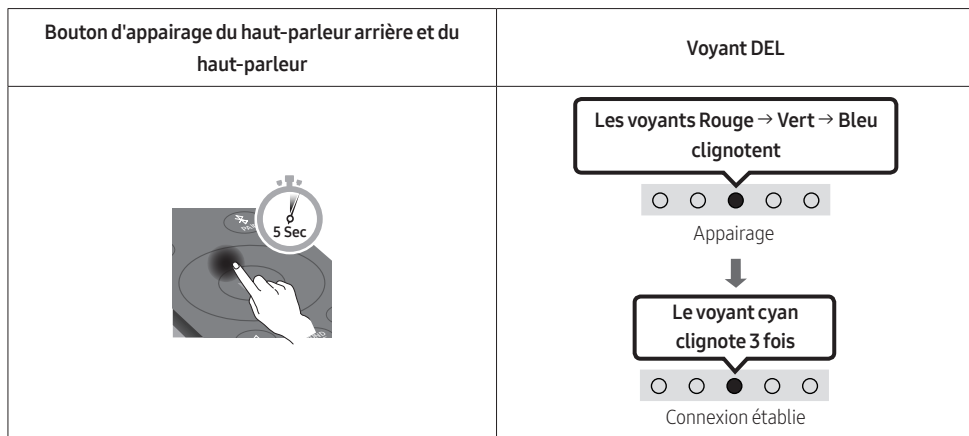

⚠ ATTENTION

- Si votre Soundbar est en train de lire de la musique lorsqu'il est connecté au module SWA-8500S, vous entendrez probablement des grésillements provenant du haut-parleur lors de la finalisation de la connexion.

4. Vérifiez que le voyant LINK est bleu fixe (connexion établie).

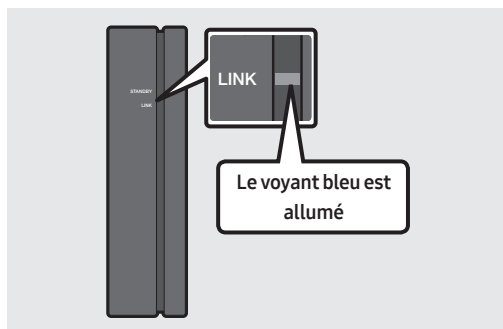

Le voyant LINK cesse de clignoter et s'allume en bleu fixe lorsqu'une connexion est établie entre le Soundbar et le module récepteur sans fil.

5. Si le module SWA-8500S n'est pas connecté, répétez la procédure décrite à l'étape 2.

Raccordement du module SWA-W500 (vendu séparément) au Soundbar

1. Éteignez le Soundbar en appuyant sur le bouton  (Alimentation) de la télécommande.

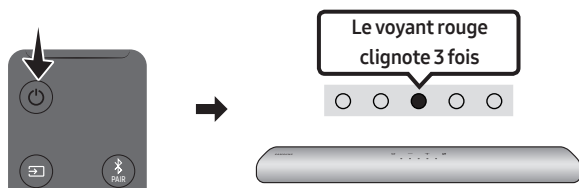

2. Branchez le caisson de basses sans fil et vérifiez s'il est en veille.

- Branchez le cordon d'alimentation du caisson de basses sans fil sur la prise électrique et sur le caisson de basses sans fil pour allumer ce dernier. Le voyant DEL LINK (DEL bleue) sur le caisson de basses sans fil clignote. Si le voyant DEL ne clignote pas, appuyez sur le bouton **ID SET** sur la partie arrière du caisson de basses sans fil à l'aide d'un outil pointu pendant 5 à 6 secondes, jusqu'à ce que le voyant DEL LINK clignote (en bleu). Pour en savoir plus à propos de la DEL, veuillez consulter le manuel d'utilisation SWA-W500.

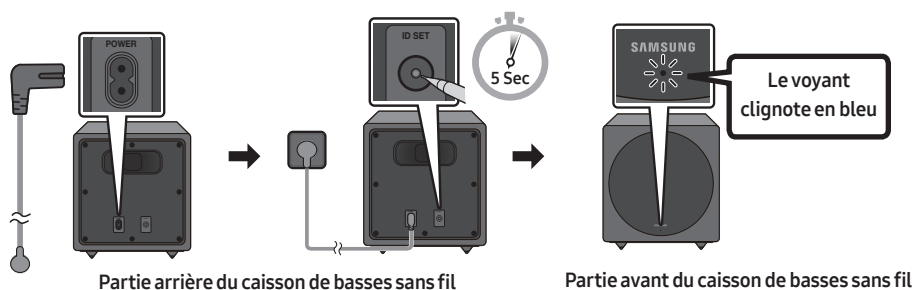

- L'unité principale est lourde. Veillez à ne pas vous pincer les doigts en appuyant sur la touche **ID SET** ou en branchant le cordon d'alimentation à l'arrière de l'unité.
- La partie supérieure du caisson des basses est sujette aux rayures Manipulez-la avec précaution.

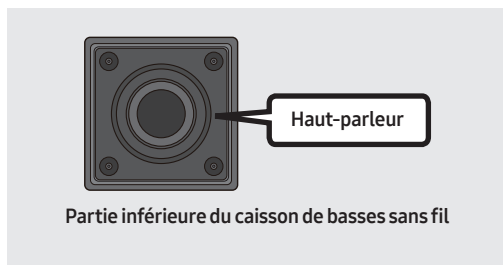

- Évitez toute pression ou tout coup sur le **Haut-parleur** sur le dessous de l'unité. Vous risqueriez de le déformer ou de l'endommager.

3. Appuyez sur le bouton **Haut** de la télécommande et maintenez-le enfoncé pendant 5 secondes.
- Jusqu'à ce que l'appairage soit terminé, les voyants DEL multicolores s'allument successivement : **Rouge** → **Vert** → **Bleu**.

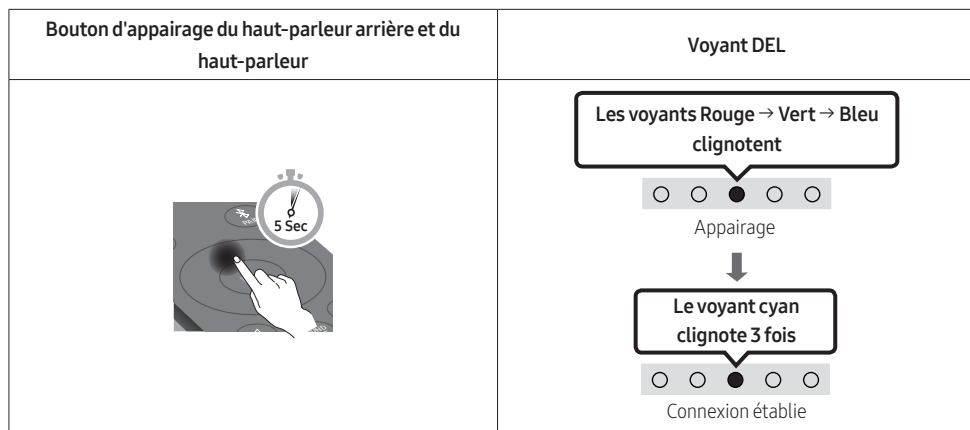

4. Vérifiez que le voyant LINK est bleu fixe (connexion établie).

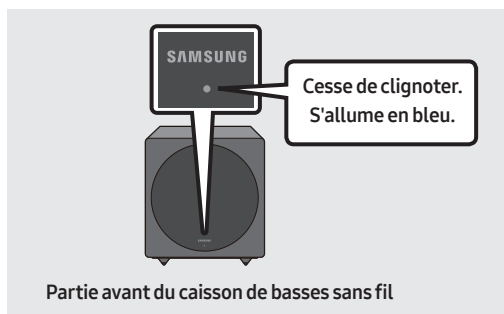

Le voyant LINK cesse de clignoter et s'allume en bleu fixe lorsque la connexion est établie entre le Soundbar et le caisson de basses sans fil.

REMARQUES

- Ne connectez pas le cordon d'alimentation de ce produit ou de votre téléviseur à une prise murale tant que toutes les connexions entre les composants ne sont pas établies.
- Avant de déplacer ou d'installer ce produit, veillez à couper le courant et à débrancher le cordon d'alimentation.
- La distance maximale de transmission du signal sans fil entre de l'unité principale est d'environ 10 m (32,8 pieds), mais peut varier en fonction de votre environnement d'utilisation. Si un mur métallique ou en béton armé se trouve entre l'unité principale et le caisson des basses sans fil, il est possible que le système ne fonctionne pas, car le signal sans fil ne peut pas traverser le métal.

PRÉCAUTIONS

- Les antennes de réception sans fil sont intégrées au caisson des basses sans fil. Maintenez les unités à l'écart de l'eau et de l'humidité.
- Pour des performances d'écoute optimales, assurez-vous que la zone entourant le caisson des basses sans fil et le module récepteur sans fil (vendu séparément) soit libre de tout obstacle.

05 UTILISATION D'UNE CONNEXION FILAIRE AVEC LE TÉLÉVISEUR

Méthode 1. Connexion avec un câble HDMI

⚠ MISE EN GARDE

- Lorsque le câble HDMI et le câble optique sont tous les deux connectés, le signal HDMI est reçu en premier.
- Pour connecter le câble HDMI entre le téléviseur et le Soundbar, assurez-vous de connecter les bornes marquées ARC. Sinon, le son du téléviseur risque de ne pas être émis.
- Veillez à utiliser le câble portant le logo de certification HDMI premium. De plus, assurez-vous que le câble est un câble Ethernet HDMI haute vitesse certifié de type A. (CÂBLE HDMI HAUTE VITESSE AVEC ETHERNET)

Connexion du téléviseur prenant en charge HDMI ARC (Audio Return Channel)

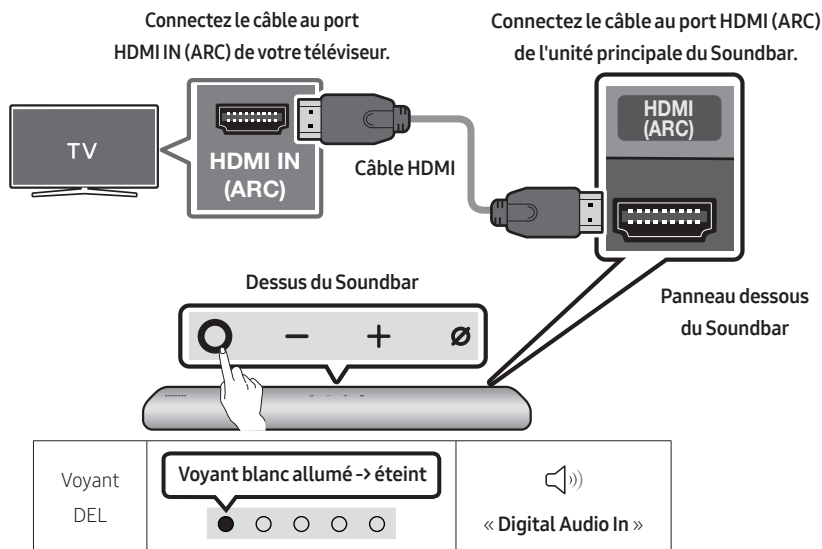

1. Connectez le câble HDMI comme indiqué sur la figure en vous assurant que le Soundbar et le téléviseur sont éteints.
2. Allumez le Soundbar et le téléviseur.
3. Le son du téléviseur est émis par le Soundbar.

- Lorsque le son du téléviseur n'est pas restitué, appuyez sur le bouton **○ (Multifonction)** en haut du Soundbar ou sur le bouton  **(Source)** de la télécommande pour sélectionner le mode « **Digital Audio In** ».
- Si aucun son ne sort, vérifiez à nouveau la connexion du câble HDMI.
- Utilisez les boutons de volume de la télécommande du téléviseur pour modifier le volume du Soundbar.

REMARQUES

- Lorsque vous connectez le téléviseur prenant en charge HDMI ARC (Audio Return Channel) au Soundbar avec un câble HDMI, vous pouvez transmettre les données vidéo et audio numériques sans connecter de câble optique séparé.
- Nous vous recommandons d'utiliser si possible un câble HDMI sans noyau. Si vous utilisez un câble HDMI à noyau, utilisez-en un dont le diamètre est inférieur à 0,55 po (14 mm).
- Cette fonction n'est pas disponible si le câble HDMI ne prend pas en charge ARC.
- Lorsque le son d'une diffusion est encodé en Dolby Digital et que le paramètre « Format de sortie audio numérique » est défini sur PCM sur votre téléviseur, nous recommandons de changer ce paramètre en le définissant sur Dolby Digital. Une fois que vous aurez modifié ce paramètre sur le téléviseur, vous pourrez profiter d'une meilleure qualité sonore. (Le menu du téléviseur peut utiliser des mots différents pour Dolby Digital et PCM selon le fabricant du téléviseur.)

Méthode 2. Connexion à l'aide d'un câble optique

Liste de contrôle de pré-connexion

- Lorsque le câble HDMI et le câble optique sont tous les deux connectés, le signal HDMI est reçu en premier.
- Lorsque vous utilisez un câble optique et que les bornes ont leurs caches, assurez-vous de retirer les caches.

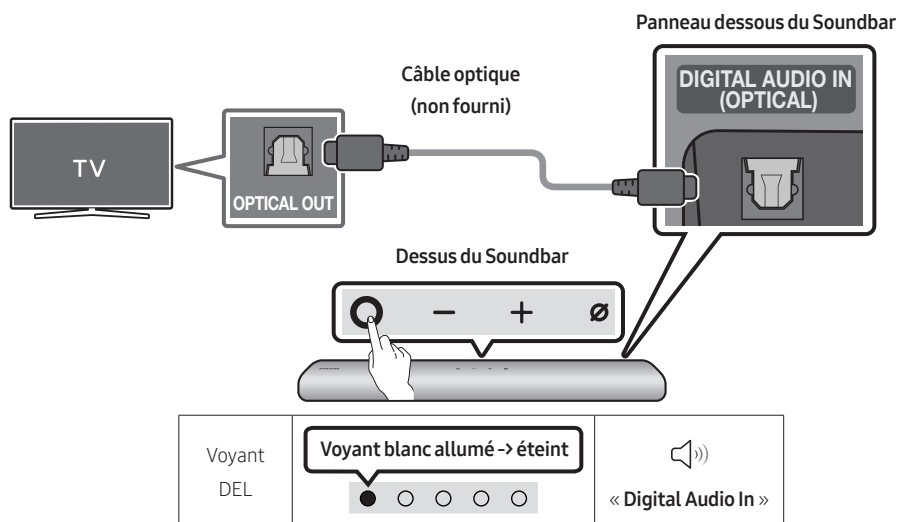

1. Le téléviseur et le Soundbar étant éteints, connectez le port **DIGITAL AUDIO IN (OPTICAL)** du Soundbar et le port de sortie **OPTICAL** du téléviseur à l'aide du câble optique (non fourni), comme indiqué sur la figure.
2. Allumez le Soundbar et le téléviseur.
3. Appuyez sur le bouton **○ (Multifonction)** en haut du Soundbar ou sur le bouton **↵ (Source)** de la télécommande, puis sélectionnez le mode « **Digital Audio In** ». Ensuite, l'annonce, « **Digital Audio In** » est émise.
4. Le son du téléviseur est émis par le Soundbar.

06 UTILISATION D'UNE CONNEXION SANS FIL AVEC LE TÉLÉVISEUR

Méthode 1. Connexion par Bluetooth



Lorsqu'un téléviseur Samsung est connecté via Bluetooth, vous pouvez entendre le son stéréo sans les tracas du câblage.

- Un seul téléviseur Samsung peut être connecté à la fois.
- Un téléviseur Samsung prenant en charge Bluetooth peut être connecté.

Vérifiez les spécifications de votre téléviseur.



Connexion initiale



1. Bouton Appairage Bluetooth	Voyant DEL
 <p>OU</p> <p>En mode « Bluetooth »</p> 	 <p>Les voyants Rouge → Vert → Bleu clignotent</p> <p>Appairage</p> <p>→</p> <p>Le voyant cyan clignote 3 fois</p> <p>Connexion établie</p> <ul style="list-style-type: none">• Jusqu'à ce que l'appairage soit terminé, les voyants DEL multicolores s'allument successivement : Rouge → Vert → Bleu. <p>« Ready to connect via Bluetooth. »</p>

2. Sélectionnez le mode Bluetooth sur le téléviseur Samsung.
(Par exemple, Accueil (🏠) → Paramètres (⚙️) → Son → Sortie audio → Liste des haut-parleurs Bluetooth → [AV] Samsung Soundbar S60T / [AV] Samsung Soundbar S61T (Bluetooth))
3. Sélectionnez « [AV] Samsung Soundbar S60T / [AV] Samsung Soundbar S61T » dans la liste sur l'écran du téléviseur.
Un Soundbar disponible est indiquée par « **Association requise** » ou « **Associé** » sur la liste des appareils Bluetooth du téléviseur. Pour connecter le téléviseur Samsung au Soundbar, sélectionnez le message, puis établissez une connexion.
4. Vous pouvez maintenant entendre le son du téléviseur Samsung à partir du Soundbar.
 - S'il existe un historique de connexion entre le Soundbar et le téléviseur Samsung, le Soundbar est automatiquement connecté lorsque vous passez au mode « **Bluetooth** ».

En cas d'échec de la connexion de l'équipement

- Si vous avez un Soundbar existant (par exemple, [AV] Samsung Soundbar S60T / [AV] Samsung Soundbar S61T) dans la liste des haut-parleurs du téléviseur Samsung, supprimez-le.
- Répétez ensuite les étapes 1 à 3.

Déconnexion du Soundbar du téléviseur Samsung

Appuyez sur le bouton  (Multifonction) en haut du Soundbar ou sur le bouton  (Source) de la télécommande pour sélectionner un mode autre que « Bluetooth ».

- La déconnexion prend du temps car le téléviseur Samsung doit recevoir une réponse du Soundbar. (Le temps requis peut varier en fonction du modèle de téléviseur Samsung.)

Remarques sur la connexion Bluetooth

- Localisez un nouvel appareil à moins d'3,28 pi (1 m) pour vous connecter via la communication Bluetooth.
- Si un code PIN vous est demandé lors de la connexion d'un appareil Bluetooth, entrez <0000>.
- Le Soundbar s'éteint automatiquement au bout de 18 minutes à l'état Prêt.
- Le Soundbar peut ne pas effectuer correctement la recherche ou la connexion Bluetooth dans les circonstances suivantes :
 - S'il y a un fort champ électrique autour du Soundbar.
 - Si plusieurs appareils Bluetooth sont associés simultanément au Soundbar.
 - Si l'appareil Bluetooth est éteint, pas en place ou fonctionne mal.
- Les appareils électroniques peuvent créer des interférences radio. Les appareils produisant des ondes électromagnétiques doivent être gardés à distance de l'unité principale du Soundbar, par exemple les micro-ondes, les appareils de réseau sans fil, etc.

Méthode 2. Connexion en Wi-Fi

Liste de contrôle de pré-connexion

- La connexion Wi-Fi est disponible uniquement sur les téléviseurs Samsung.
- Vérifiez que **le routeur sans fil (Wi-Fi)** est activé et que le **téléviseur est connecté au routeur**.
- Le téléviseur et le Soundbar doivent être connectés au même réseau sans fil (Wi-Fi).
- Si votre routeur sans fil (Wi-Fi) utilise un canal DFS, vous ne pourrez pas établir de connexion Wi-Fi entre le téléviseur et le Soundbar. Communiquez avec votre fournisseur de service Internet pour plus de détails.
- Étant donné que les menus peuvent varier selon l'année de fabrication, consultez le manuel de votre téléviseur
- Pour brancher le téléviseur à la Soundbar par Wi-Fi, branchez d'abord la Soundbar au routeur sans fil. Reportez-vous à la page 31 pour voir comment établir une connexion Wi-Fi.

1. Pour plus d'informations sur la connexion Wi-Fi à la Soundbar, voir la page 31, « **Méthode 2. Connexion par Wi-Fi (réseau sans fil)** ».

2. Modifiez la source d'entrée du téléviseur en utilisant le menu Audio sur le Soundbar.

- **Téléviseurs Samsung sortis en 2017 ou après**

Accueil (🏠) → Paramètres (⚙️) → Son → Sortie audio → [AV] Samsung Soundbar S60T / [AV] Samsung Soundbar S61T (Wi-Fi)

07 CONNEXION D'UN APPAREIL EXTERNE

Connexion à l'aide d'un câble optique

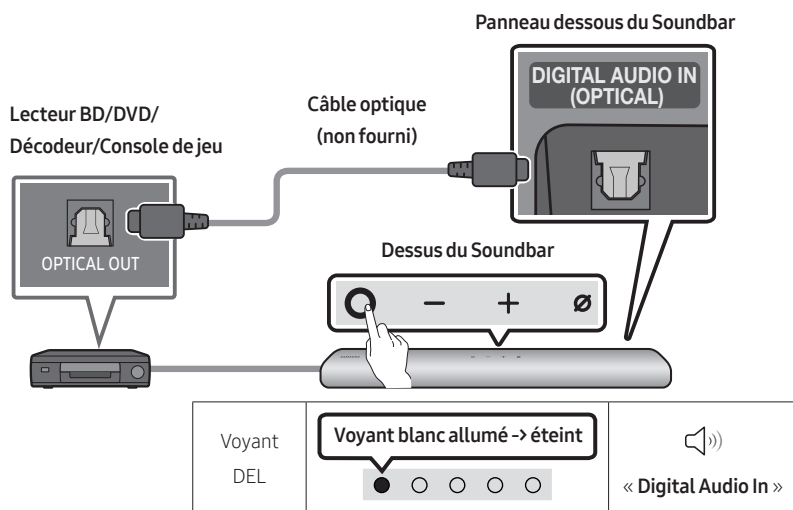

1. Éteignez l'appareil externe et le Soundbar, puis connectez le port **DIGITAL AUDIO IN (OPTICAL)** du Soundbar et le port de sortie **OPTICAL** de l'appareil externe à l'aide du câble optique (non fourni), comme indiqué sur la figure.
2. Allumez le Soundbar et l'appareil externe.
3. Appuyez sur le bouton **○ (Multifonction)** en haut du Soundbar ou sur le bouton **👉 (Source)** de la télécommande, puis sélectionnez le mode « **Digital Audio In** ». Ensuite, l'annonce, « **Digital Audio In** » est émise.
4. Le son de l'appareil externe est émis par le Soundbar.

08 CONNEXION D'UN APPAREIL MOBILE

Méthode 1. Connexion par Bluetooth

Lorsqu'un appareil mobile est connecté par Bluetooth, vous pouvez entendre le son stéré sans les tracas du câblage.





- Lorsque vous connectez un appareil Bluetooth associé alors que le Soundbar est éteint, le Soundbar s'allume automatiquement.



mobile device

La connexion initiale

- Lors de la connexion à un nouvel appareil Bluetooth, assurez-vous que l'appareil est à moins d'3,28 pi (1 m) de distance.

<p>1. Bouton Appairage Bluetooth</p>  <p>OU</p> <p>En mode « Bluetooth »</p> 	<p>Voyant DEL</p> <div data-bbox="445 600 717 735"><p>Les voyants Rouge → Vert → Bleu clignotent</p><p>Appairage</p></div> <p>→</p> <div data-bbox="815 600 1020 735"><p>Le voyant cyan clignote 3 fois</p><p>Connexion établie</p></div> <ul style="list-style-type: none">• Jusqu'à ce que l'appairage soit terminé, les voyants DEL multicolores s'allument successivement : Rouge → Vert → Bleu. <p> « Ready to connect via Bluetooth. »</p>
--	--

2. Sur votre appareil, sélectionnez « **[AV] Samsung Soundbar S60T / [AV] Samsung Soundbar S61T** » dans la liste qui apparaît.
3. Lisez les fichiers musicaux de l'appareil connecté par Bluetooth via le Soundbar.

En cas d'échec de la connexion de l'équipement

- Si un Soundbar (par exemple, **[AV] Samsung Soundbar S60T / [AV] Samsung Soundbar S61T**) figure déjà dans la liste des haut-parleurs de l'appareil mobile, supprimez-le.
- Répétez les étapes 1 et 2.

Remarques sur la connexion Bluetooth



- Localisez un nouvel appareil à moins d'3,28 pi (1 m) pour vous connecter via la communication Bluetooth.
- Si un code PIN vous est demandé lors de la connexion d'un appareil Bluetooth, entrez <0000>.
- Le Soundbar s'éteint automatiquement au bout de 18 minutes à l'état Prêt.
- Le Soundbar peut ne pas effectuer correctement la recherche ou la connexion Bluetooth dans les circonstances suivantes :
 - S'il y a un fort champ électrique autour du Soundbar.
 - Si plusieurs appareils Bluetooth sont associés simultanément au Soundbar.
 - Si l'appareil Bluetooth est éteint, pas en place ou fonctionne mal.
- Les appareils électroniques peuvent créer des interférences radio. Les appareils produisant des ondes électromagnétiques doivent être gardés à distance de l'unité principale du Soundbar, par exemple les micro-ondes, les appareils de réseau sans fil, etc.
- Le Soundbar prend en charge les données SBC (44,1 kHz, 48 kHz).
- Connectez-vous uniquement à un périphérique Bluetooth prenant en charge la fonction A2DP (AV).
- Vous ne pouvez pas connecter le Soundbar à un périphérique Bluetooth qui prend uniquement en charge la fonction HF (Hands Free).
- Lorsque vous connectez le Soundbar à un périphérique Bluetooth, placez-les aussi près que possible l'un de l'autre.
- Plus le Soundbar et le périphérique Bluetooth sont éloignés l'un de l'autre, plus la qualité sonore diminue. La connexion Bluetooth peut se rompre lorsque les appareils sont hors de portée effective.
- La connexion Bluetooth peut ne pas fonctionner comme prévu dans les zones où la réception est mauvaise.
- Un périphérique Bluetooth peut émettre du bruit ou devenir défaillant dans les conditions suivantes :
 - Lorsque le corps est en contact avec l'émetteur-récepteur de signal sur l'appareil Bluetooth ou le Soundbar
 - Dans les coins ou lorsqu'il y a un obstacle à proximité, tel qu'un mur ou une cloison, où des changements électriques peuvent se produire.
 - Lorsqu'il est exposé à des interférences radio par d'autres produits fonctionnant sur les mêmes gammes de fréquences, comme des équipements médicaux, des fours à micro-ondes et des périphériques LAN sans fil.
 - Les obstacles tels que les portes et les murs peuvent avoir un impact sur la qualité sonore, même lorsque les appareils sont dans le champ de portée effective.
- Notez que votre Soundbar ne peut pas être appairé avec d'autres périphériques Bluetooth lorsque vous utilisez l'option Bluetooth.
- Cet appareil sans fil peut provoquer des interférences électriques lorsqu'il est en marche.

Déconnexion d'un périphérique Bluetooth d'un Soundbar

Vous pouvez déconnecter le périphérique Bluetooth à partir du système Soundbar. Pour des directives, consultez le manuel d'utilisation du périphérique Bluetooth.

- Le système Soundbar sera déconnecté.
- Si le Soundbar est déconnecté de l'appareil Bluetooth, le voyant DEL multicolore du Soundbar clignote « **Rouge** » trois fois.

Déconnexion du Soundbar du périphérique Bluetooth

Appuyez sur le bouton  (**Multifonction**) en haut du Soundbar ou sur le bouton  (**Source**) de la télécommande pour sélectionner un mode autre que « **Bluetooth** ».

- La déconnexion prend du temps car le périphérique Bluetooth doit recevoir une réponse du Soundbar. (Le temps de déconnexion requis peut différer en fonction du périphérique Bluetooth.)
- Si le Soundbar est déconnecté de l'appareil Bluetooth, le voyant DEL multicolore du Soundbar clignote « **Rouge** » trois fois.

Méthode 2. Connexion par Wi-Fi (réseau sans fil)

Pour connecter un Soundbar à un appareil mobile via un réseau sans fil (Wi-Fi), l'application **SmartThings** est requise.

Connexion initiale

1. Installez et lancez l'application **SmartThings** sur votre appareil mobile (téléphone intelligent ou tablette).
2. Dans l'application, suivez les instructions à l'écran pour ajouter le Soundbar.
 - La fenêtre contextuelle automatique (deuxième illustration ci-dessous) peut ne pas s'afficher sur certains appareils.Si la fenêtre contextuelle ne s'affiche pas, appuyez sur le bouton « + » sur l'écran **Home**.
Le Soundbar a été ajouté à l'application.

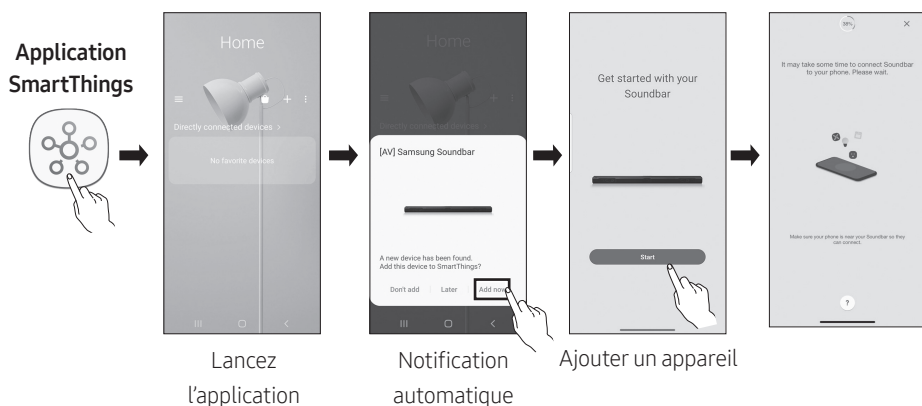

Configuration d'Amazon Alexa

- Amazon Alexa est un service fourni par Amazon.
- Ce service est disponible uniquement dans certaines langues, mais pas dans d'autres pays ou régions.

À l'aide d'Alexa, vous pouvez écouter de la musique, écouter les actualités, voir les prévisions météorologiques et contrôler les appareils électroménagers.

Pour utiliser Amazon Alexa, un compte Amazon est nécessaire pour connecter la Soundbar au réseau.

1. Installez l'application **SmartThings** sur votre appareil mobile, puis lancez-la.
2. Accédez au compte Alexa en suivant les instructions de l'application, puis connectez-vous au service.

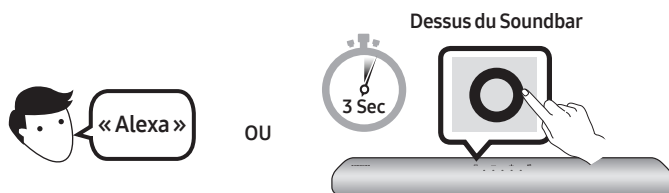

3. Appelez Alexa ou appuyez sur le bouton **○ (Multifonction)** du Soundbar pendant 3 secondes pour utiliser le service Alexa.
 - Appuyez sur le bouton **○ (Multifonction)** pendant 3 secondes pour appeler Alexa. Parlez en appuyant sur le bouton enfoncé pour activer la reconnaissance vocale.
 - L'état du voyant DEL sur le Soundbar change en fonction du statut d'Alexa. Voir la page 34 pour plus de détails.

Utilisation des commandes vocales pour contrôler le Soundbar





Déclenchement + commande

Ce que vous pouvez faire	Exemples de phrases à prononcer
Contrôle du volume	« Alexa, monte le volume. »
	« Alexa, baisse le volume. »
Écoute de contenu en streaming à partir d'Amazon Music	« Alexa, joue de la musique jazz. »
Contrôle de lecture	« Alexa, joue la chanson suivante. »
	« Alexa, arrête la musique. »
	« Alexa, quelle est cette chanson ? »
Information météo	« Alexa, quel temps fait-il ? »
Planification de la minuterie	« Alexa, règle une minuterie sur 10 minutes. »

État du voyant Alexa

L'état du voyant DEL sur le Soundbar change en fonction du statut d'Alexa, comme illustré ci-dessous.

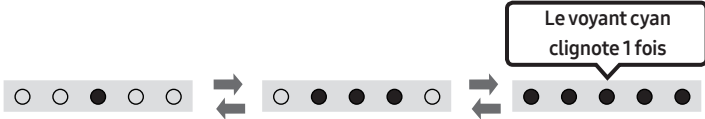
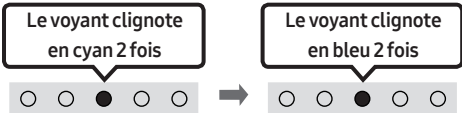
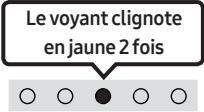
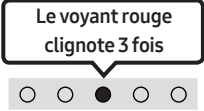
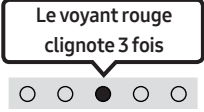
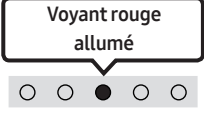
Statut d'Alexa	Voyant DEL sur le Soundbar
Inactive	 Éteint
Écoute	
Réfléchit	
Parle	
Alarmes et rappels de minuterie	
Notification	
Service Alexa indisponible	
Réseau déconnecté	
Arrêt microphone	

Utilisation de la fonction Tap Sound

Appuyez sur le Soundbar avec votre appareil mobile pour lire le son du contenu de l'appareil mobile via le Soundbar.

- Cette fonction peut ne pas être prise en charge en fonction de l'appareil mobile.
- Cette fonction n'est compatible qu'avec les appareils mobiles Samsung fonctionnant sous Android 8.1 ou une version ultérieure.

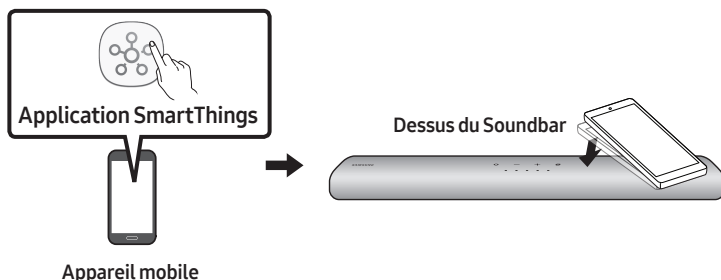

1. Activez la fonction **Tap Sound** sur votre appareil mobile.
 - Pour plus d'informations sur la façon d'activer cette fonction, reportez-vous à la section « **Réglage de la fonction Tap Sound** » ci-dessous.
2. Appuyez sur le Soundbar avec l'appareil mobile. Sélectionnez « **Démarrer** » dans la boîte de dialogue affichée.

La connexion est établie entre l'appareil mobile et le Soundbar via Bluetooth.
3. Lisez le son du contenu de l'appareil mobile via le Soundbar.
 - Cette fonction connecte un appareil mobile au Soundbar via Bluetooth en détectant les vibrations produites lorsque l'appareil touche le Soundbar.
 - Veillez à ne pas appuyer l'appareil mobile sur un coin pointu du Soundbar. Cela pourrait rayer ou endommager le Soundbar ou l'appareil mobile.
 - Il est recommandé de placer l'appareil mobile dans un étui. Appuyez légèrement sur la zone large de la partie supérieure du Soundbar, sans exercer de force excessive.
 - Pour utiliser cette fonction, mettez à jour l'application **SmartThings** vers la dernière version. Cette fonction peut ne pas être prise en charge en fonction de la version de l'application.

Réglage de la fonction Tap Sound

Utilisez l'application **SmartThings** pour activer la fonction **Tap View, Tap Sound**.

1. Sur l'appareil mobile, lancez l'application **SmartThings**.
2. Sélectionnez (☰ → ⚙️) sur l'écran de l'application **SmartThings** qui apparaît sur l'appareil mobile.
3. Définissez « **Tap View, Tap Sound** » sur **Activé** pour permettre à la fonction de se lancer lorsqu'un appareil mobile se rapproche du Soundbar. La fonction est activée.

REMARQUES

- Lorsque l'appareil mobile est en mode d'économie d'énergie, la fonction **Tap Sound** ne fonctionne pas.
- La fonction **Tap Sound** peut ne pas fonctionner si des appareils à proximité du Soundbar, par exemple des appareils électriques, provoquent des interférences radio. Assurez-vous que les appareils susceptibles de provoquer des interférences radio sont placés à une distance suffisante du Soundbar.

09 INSTALLATION DU SUPPORT MURAL

Précautions d'installation

- Procédez à l'installation sur un mur vertical uniquement.
- N'installez pas le produit dans un endroit où la température ou le taux d'humidité est élevé.
- Vérifiez que le mur est suffisamment solide pour supporter le poids du produit. Sinon, renforcez le mur ou choisissez un autre point d'installation.
- Achetez et utilisez les vis de fixation ou les chevilles adaptées au type de mur que vous possédez (plaque de plâtre, plaque de fer, bois, etc.). Si possible, fixez les vis de support dans les poteaux muraux.
- Achetez des vis de montage mural en fonction du type et de l'épaisseur du mur sur lequel vous souhaitez monter le Soundbar.
 - Diamètre : M5
 - Longueur : 1 3/8 pouces (35 mm) ou plus recommandé.
- Connectez les câbles de l'unité aux appareils externes avant d'installer le Soundbar sur le mur.
- Assurez-vous que l'unité est éteinte et débranchée avant de l'installer. Sinon, cela pourrait provoquer un choc électrique.

Composants de montage mural



Guide de montage mural



Vis de fixation



Vis



Support de montage mural

1. Placez le **Guide de montage mural** contre la surface du mur.
 - Le **Guide de montage mural** doit être à niveau.
 - Si votre téléviseur est fixé au mur, installez le Soundbar au moins 2 pouces (5 cm) en dessous du téléviseur.



↕ 2 pouces (5 cm) ou plus

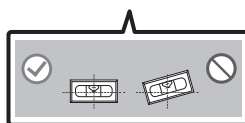
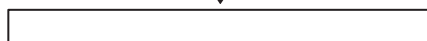

2. Alignez la **Ligne Centrale** du **Guide de montage mural** sur le centre de votre téléviseur (si vous montez le Soundbar sous ce dernier), puis fixez le **Guide de montage mural** au mur avec du ruban adhésif.

- Si vous ne l'installez pas sous un téléviseur, placez la **Ligne Centrale** au centre de la zone d'installation.

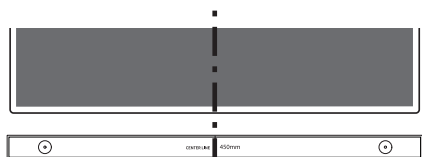

Ligne centrale

3. Utilisez un crayon pour marquer la position des trous et retirez le **Guide de montage mural**.

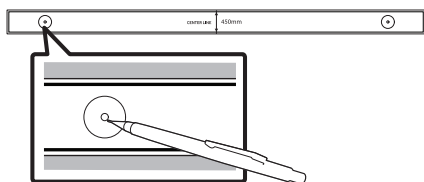

4. À l'aide d'un foret de taille appropriée, percez un trou dans le mur à chaque marque.

- Si les marques ne correspondent pas aux positions des montants de la cloison, veillez à insérer les chevilles ou les chevilles Molly appropriées dans les trous avant d'insérer les vis de support. Si vous utilisez des chevilles ou des chevilles Molly, assurez-vous que les trous que vous percez sont assez grands pour recevoir celles-ci.

5. Poussez une vis (non fournie) dans chaque **Vis de fixation**, puis vissez fermement chaque vis dans un trou de vis de support.

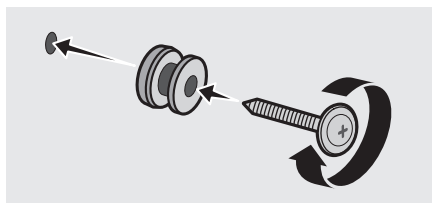

6. Installez les 2 **Support de montage mural** selon l'orientation correcte en bas de la Soundbar, à l'aide de 2 **Vis**.

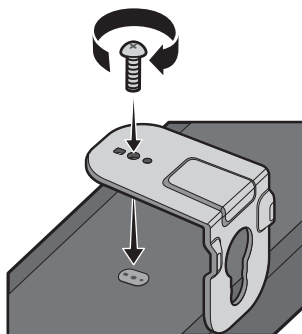

- Lors du montage, assurez-vous que l'étrier des **Support de montage mural** est situé à l'arrière du Soundbar.

Arrière du Soundbar

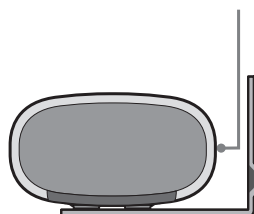

Extrémité droite du Soundbar

7. Installez le Soundbar à l'aide des **Support de montage mural** en accrochant ces derniers sur les **Vis de fixation** fixées au mur.

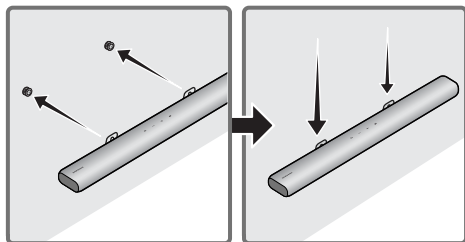

8. Faites glisser la Soundbar vers le bas, comme illustré ci-dessous, afin que les **Support de montage mural** reposent fermement sur les **Vis de fixation**.

- Insérez les **Vis de fixation** dans la partie large (inférieure) des **Support de montage mural**, puis glissez les **Support de montage mural** vers le bas afin que les **Support de montage mural** reposent fermement sur les **Vis de fixation**.

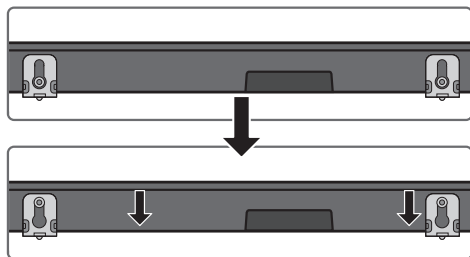

10 INSTALLATION DU SOUNDBAR DEVANT LE TÉLÉVISEUR

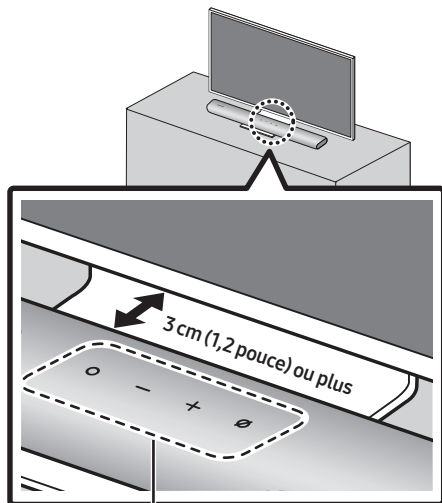

Microphone

Installez le centre du Soundbar au centre du téléviseur comme illustré sur l'image. À ce stade, placez le Soundbar à au moins 3 cm (1,2 pouce) du téléviseur afin qu'il n'y ait aucune interférence avec la reconnaissance vocale.

REMARQUES

- Assurez-vous que le Soundbar est placé sur une surface plane et solide.
- Un espace insuffisant par rapport au téléviseur peut entraîner des problèmes de reconnaissance vocale et d'ordre acoustique.

11 MISE À JOUR LOGICIELLE

Mise à jour automatique

Lorsque le Soundbar est connecté à Internet, les mises à jour logicielles s'installent automatiquement, même lorsque le Soundbar est éteint.

- Pour utiliser la fonction de mise à jour automatique, le Soundbar doit être connecté à Internet.

La connexion Wi-Fi au Soundbar sera interrompue si le cordon d'alimentation du Soundbar est débranché ou si l'alimentation est coupée. En cas de coupure, à la remise sous tension ou lorsque vous rebranchez le cordon d'alimentation, allumez le Soundbar, puis reconnectez-le à Internet.

Mise à jour USB

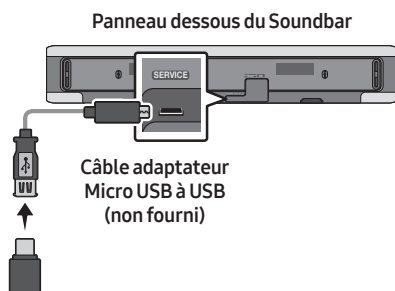

Il se peut que Samsung propose des mises à jour du micrologiciel du système Soundbar à l'avenir.

Lorsqu'une mise à jour est disponible, vous pouvez mettre à jour le Soundbar en connectant le lecteur USB qui contient le micrologiciel de mise à jour au port **SERVICE** du Soundbar.

1. Accédez au site Web de Samsung Electronics (www.samsung.com) → recherchez le nom du modèle à partir de l'option de menu de l'assistance à la clientèle.
 - Pour plus d'informations sur la mise à jour, reportez-vous au Guide de mise à niveau.
2. Téléchargez le fichier de mise à niveau (type USB).
3. Décompressez le fichier pour créer un dossier avec le nom du fichier.
4. Stockez le dossier créé sur une clé USB, puis connectez-le au Soundbar.
5. Allumez le Soundbar. Le produit est alors mis à jour en moins de trois minutes.

Voyant DEL	<div style="border: 1px solid black; padding: 5px; text-align: center;">Le blanc se déplace de gauche à droite et de droite à gauche</div>
	Début de la mise à jour du logiciel : « Start the software update. »
	Fin de la mise à jour du logiciel : « The software update is complete. »

- Pendant la mise à jour, n'éteignez pas le produit et ne retirez pas le câble USB.
- Si le voyant jaune est allumé après la mise à jour du logiciel, cela signifie qu'une mise à jour supplémentaire est en cours. En pareil cas, ne coupez pas l'alimentation et ne retirez pas le dispositif USB.
- Si la mise à jour ne s'exécute pas, rebranchez le cordon d'alimentation du Soundbar.
- Si la dernière version est installée, aucune mise à jour n'est effectuée.
- Selon le type d'USB, la mise à jour peut ne pas être prise en charge.

Initialisation

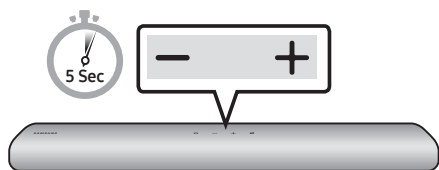

Alors que le Soundbar est allumé, appuyez sur les boutons **— + (Volume)** de l'unité pendant au moins 5 secondes. L'affichage des voyants DEL change comme indiqué ci-dessous, puis le Soundbar est initialisé.

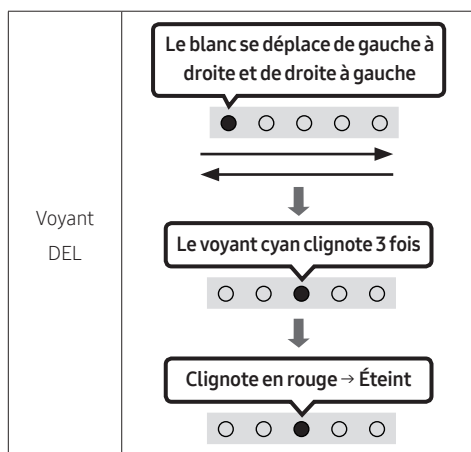

⚠ MISE EN GARDE

- Tous les paramètres du Soundbar sont initialisés. Veillez à effectuer cette opération uniquement lorsque l'initialisation est requise.

12 DÉPANNAGE

Avant de contacter l'assistance, effectuez les vérifications suivantes.

Si l'alimentation n'est pas activée

- Vérifiez si le cordon d'alimentation du Soundbar est correctement inséré dans la prise.

Si les fonctions ne marchent pas correctement

- Après avoir retiré le cordon d'alimentation, réinsérez-le.
- Retirez le cordon d'alimentation de l'appareil externe et réessayez.
- S'il n'y a pas de signal, le Soundbar s'éteint automatiquement après un certain temps. Allumez le produit. (Voir la page 11.)

Si la télécommande ne fonctionne pas

- Rapprochez la télécommande du Soundbar.
- Remplacez les piles.

Si le son du Soundbar n'est pas émis

- Le volume du Soundbar est trop faible ou coupé. Réglez le volume.
- Lorsqu'un appareil externe (STB, appareil Bluetooth, appareil mobile, etc.) est connecté, réglez le volume de l'appareil externe.
- Pour la sortie audio du téléviseur, sélectionnez Soundbar. (Téléviseur Samsung : Accueil (🏠) → Paramètres (⚙️) → Son → Sortie audio → Sélectionnez le Soundbar)

- La connexion du câble au Soundbar ne doit pas être lâche. Débranchez le câble et rebranchez-le.
- Retirez complètement le cordon d'alimentation, rebranchez-le et mettez l'appareil sous tension.
- Initialisez le produit et réessayez. (Voir page 40.)



Si le téléviseur n'est pas connecté via HDMI (ARC)

- Vérifiez que le câble HDMI est correctement connecté à la borne ARC. (Voir la page 21)
- La connexion peut ne pas être possible en raison de l'appareil externe connecté (décodeur, machine de jeux, etc.). Connectez directement le Soundbar.
- HDMI-CEC peut ne pas être activé sur le téléviseur. Activez le CEC dans le menu du téléviseur. (Téléviseur Samsung : Accueil (🏠) → Paramètres (⚙️) → Général → Gestionnaire de périphérique externe → Anynet+ (HDMI-CEC) ACTIVÉ)

Aucun son n'est émis lors de la connexion au téléviseur en mode HDMI (ARC)

- Votre appareil ne peut pas lire le signal d'entrée. Changez la sortie audio du téléviseur et réglez-la sur PCM ou sur Dolby Digital. (Pour un téléviseur Samsung : Accueil (🏠) → Paramètres (⚙️) → Son → Paramètres avancés → Format de sortie audio numérique)

Si la connexion Bluetooth s'avère impossible

- Lors de la connexion d'un nouvel appareil, passez à l'appairage Bluetooth pour la connexion. (Appuyez sur le bouton  PAIR de la télécommande ou sur le bouton  (Marche/Arrêt microphone) de l'unité pendant au moins 5 secondes.)
- Si le Soundbar est connecté à un autre appareil, débranchez d'abord cet appareil pour commuter l'appareil.
- Reconnectez l'appareil après avoir supprimé la liste des haut-parleurs Bluetooth sur l'appareil à connecter. (Téléviseur Samsung : Accueil (🏠) → Paramètres (⚙️) → Son → Sortie audio → Liste des haut-parleurs Bluetooth)
- Retirez et rebranchez la fiche d'alimentation, puis réessayez.
- Initialisez le produit et réessayez. (Voir page 40.)

Si le son Bluetooth est interrompu

- Les sons peuvent se briser en raison d'interférences dues aux signaux radioélectriques ou aux appareils électroniques situés à proximité. Éloignez ces appareils du Soundbar pour éviter les interférences radio. Exemple : fours à micro-ondes.
- L'appareil à connecter étant éloigné du Soundbar, une coupure du son peut se produire. Déplacez l'appareil près du Soundbar.
- Si une partie de l'unité est en contact avec l'émetteur-récepteur Bluetooth ou si le produit est installé sur un meuble en métal, une coupure du son peut se produire. Vérifiez l'environnement d'installation et les conditions d'utilisation.

Si la connexion Wi-Fi s'avère impossible

- Vérifiez si votre routeur sans fil est allumé.
- Éteignez le routeur, rallumez-le, puis réessayez.
- Lorsque le signal du routeur sans fil est trop faible, la connexion peut ne pas être possible. Déplacez le routeur près du Soundbar ou ajustez la position d'installation pour qu'il n'y ait pas d'obstacles.
- Si votre routeur sans fil est nouveau, vous devrez reconfigurer les paramètres réseau du haut-parleur.

Si Alexa ne répond pas

Lorsque le microphone est éteint ou que sa réception est mauvaise

- Lorsque le voyant DEL **Rouge** s'allume sur le Soundbar, appuyez sur le bouton  (Marche/Arrêt microphone) pour activer le microphone.
- La reconnaissance vocale peut ne pas être disponible en raison du bruit ambiant. Réduisez le bruit et réessayez.

Lorsque le réseau est déconnecté

- Lorsque le voyant DEL **Rouge** clignote sur la barre de son, le réseau peut être déconnecté. Reconfigurez le réseau. (Voir page 31)

Lorsque le réseau est déconnecté

- Le réseau n'est peut-être pas disponible. Reconfigurez le réseau. (Voir page 32)
- Vérifiez les pays où Alexa est prise en charge sur le site Web d'Amazon. Le service n'est pas disponible dans ces pays.

Si le Soundbar n'est pas allumé dès la mise sous tension du téléviseur

- Lorsque vous éteignez le Soundbar tout en regardant la télévision, la synchronisation de l'alimentation avec le téléviseur est désactivée. Éteignez d'abord le téléviseur.

13 LICENCE



Manufactured under license from Dolby Laboratories. Dolby, Dolby Audio, Pro Logic, and the double-D symbol are trademarks of Dolby Laboratories.



For DTS patents, see <http://patents.dts.com>. Manufactured under license from DTS Licensing Limited. DTS, the Symbol, DTS in combination with the Symbol, and DTS Digital Surround are registered trademarks or trademarks of DTS, Inc. in the United States and/or other countries. © DTS, Inc. All Rights Reserved.



The terms HDMI and HDMI High-Definition Multimedia Interface, and the HDMI Logo are trademarks or registered trademarks of HDMI Licensing LLC in the United States and other countries.



- Le logiciel Spotify est assujéti à des licences de tiers que vous trouverez ici : www.spotify.com/connect/third-party-licenses.
 - Pour en savoir plus sur Spotify Connect, veuillez visiter www.spotify.com/connect
-

14 AVIS DE LICENCES LIBRES

Pour envoyer des questions concernant les sources ouvertes, communiquez avec Samsung Open Source (<http://opensource.samsung.com>).

15 REMARQUE IMPORTANTE CONCERNANT LE SERVICE

Les chiffres et les illustrations contenus dans ce Guide d'utilisation sont fournis à titre de référence uniquement et pourraient ne pas représenter exactement le produit.

16 CARACTÉRISTIQUES ET GUIDE

Spécifications

Nom de modèle	HW-S60T / S61T
Poids	6,4 lbs (2,9 kg)
Dimensions (L x H x P)	30,1 x 2,7 x 4,9 po (764,0 x 68,0 x 125,0 mm)
Plage de températures en fonctionnement	+41°F à +95°F (+5°C à +35°C)
Plage d'humidité en fonctionnement	10 % ~ 75 %
AMPLIFICATEUR Puissance de sortie nominale	(30W x 2) + (30W x 2) + (30W x 2)
Formats de lecture pris en charge	LPCM 2ch, Dolby Audio™ (prise en charge de Dolby® Digital), DTS

REMARQUES

- Samsung Electronics Co., Ltd se réserve le droit de modifier les caractéristiques sans préavis.
- Le poids et les dimensions sont approximatifs.

Précaution : Le Soundbar redémarre automatiquement si vous activez/désactivez le Wi-Fi.

Wi-Fi Méthode de désactivation du port	Pour activer/désactiver le Wi-Fi, appuyez sur le bouton ID SET sur le panneau inférieur du Soundbar pendant 30 secondes.
Bluetooth Méthode de désactivation du port	Appuyez sur le bouton NETWORK sur le panneau inférieur du Soundbar pendant 30 secondes pour activer/désactiver le Bluetooth.

SAMSUNG

GARANTIE LIMITÉE À L'ACHETEUR INITIAL

Samsung Electronics Canada Inc. (SECA) garantit ce produit contre tout défaut de fabrication. SECA garantit aussi que si cet appareil ne fonctionne pas convenablement durant la période de garantie SECA se réservera le droit de réparer ou de remplacer l'appareil défectueux.

Toutes les réparations sous garantie doivent être effectuées par un Centre de service autorisé SECA. Le nom et l'adresse du Centre de service le plus près de chez vous peut être obtenu en composant sans frais le 1-800-SAMSUNG ou en visitant notre site web au www.samsung.ca

MAIN-D'OEUVRE
UN (1) AN (AU COMPTOIR)

PIÈCES
UN (1) AN

Pour tous les modèles portatifs, le transport de l'appareil sera la responsabilité du client. Le reçu de vente original doit être conservé par le client car cela constitue la seule preuve d'achat acceptée. Le client doit le présenter au Centre de service agréé au moment où il fait la demande d'une réparation sous garantie.

EXCLUSIONS (CE QUI N'EST PAS COUVERT)

Cette garantie ne couvre pas les dommages causés par un accident, un incendie, une inondation, un cas de force majeure, un mauvais usage ou une tension incorrecte. La garantie ne couvre pas une mauvaise installation, une mauvaise réparation, une réparation non autorisée et tout usage commercial ou dommages survenus durant le transport. Le fini extérieur et intérieur de même que les lampes ne sont pas couverts par cette garantie. Les ajustements par le client qui sont expliqués dans le guide de l'utilisateur ne sont pas couverts en vertu de cette garantie. Cette garantie sera automatiquement annulée pour tout appareil qui aurait un numéro de série manquant ou modifié. Cette garantie est valable seulement sur les appareils achetés et utilisés au Canada.

Samsung Electronics Canada Inc

2050 Derry Rd West

Mississauga, On. L5N 0B9

Tel: 1-800-SAMSUNG (726-7864)

Fax: (905) 542-1199

Website: http://www.samsung.com/ca_fr



© 2020 Samsung Electronics Co., Ltd. Tous droits réservés.

Comment contacter Samsung dans le monde

Si vous avez des suggestions ou des questions concernant les produits Samsung, veuillez contacter le Service Consommateurs Samsung.

SIÈGE SOCIAL

Samsung Electronics Canada Inc. 2050 Derry Road West, Mississauga, Ontario L5N 0B9 Canada

TEL: 1-800-SAMSUNG (1-800-726-7864)

www.samsung.com/ca_fr/support

Area	Contact Center ☎	Web Site
■ North America		
CANADA	1-800-SAMSUNG (726-7864)	www.samsung.com/ca/support (English) www.samsung.com/ca_fr/support (French)
U.S.A	1-800-SAMSUNG (726-7864)	www.samsung.com/us/support

Ovaj dokument je originalno proizveden i objavljen od strane proizvođača, brenda Samsung, i preuzet je sa njihove zvanične stranice. S obzirom na ovu činjenicu, Tehnoteka ističe da ne preuzima odgovornost za tačnost, celovitost ili pouzdanost informacija, podataka, mišljenja, saveta ili izjava sadržanih u ovom dokumentu.

Napominjemo da Tehnoteka nema ovlašćenje da izvrši bilo kakve izmene ili dopune na ovom dokumentu, stoga nismo odgovorni za eventualne greške, propuste ili netačnosti koje se mogu naći unutar njega. Tehnoteka ne odgovara za štetu nanесenu korisnicima pri upotrebi netačnih podataka. Ukoliko imate dodatna pitanja o proizvodu, ljubazno vas molimo da kontaktirate direktno proizvođača kako biste dobili sve detaljne informacije.

Za najnovije informacije o ceni, dostupnim akcijama i tehničkim karakteristikama proizvoda koji se pominje u ovom dokumentu, molimo posetite našu stranicu klikom na sledeći link:

<https://tehnoteka.rs/p/samsung-soundbar-zvucnik-hw-s60t-akcija-cena/>