

## Uputstvo za upotrebu (EN)

EDIFIER zvučnici za kompjuter R2000DB

# EDIFIER



Tehnoteka je online destinacija za upoređivanje cena i karakteristika bele tehnike, potrošačke elektronike i IT uređaja kod trgovinskih lanaca i internet prodavnica u Srbiji. Naša stranica vam omogućava da istražite najnovije informacije, detaljne karakteristike i konkurentne cene proizvoda.

Posetite nas i uživajte u ekskluzivnom iskustvu pametne kupovine klikom na link:

<https://tehnoteka.rs/p/edifier-zvucnici-za-kompjuter-r2000db-akcija-cena/>

EDIFIER

# R2000DB

## Multimedia Speaker

## Important safety instruction

**WARNING:** To reduce the risk of fire or electric shock, do not expose this apparatus to rain or moisture.

Thank you for purchasing the Edifier R2000DB Multimedia Bookshelf Speakers. For generations, Edifier has provided powered speaker products to satisfy the needs of our customers. The R2000DB speakers offer a whole new way to hear the world through your home entertainment, personal computer, and mini home theater systems with great sound performance. Please read this manual to get the most out of this system.



The lightning flash with arrowhead inside the triangle, is intended to alert the user to the presence of un-insulated dangerous voltage within the product's enclosure that may be of a sufficient magnitude to constitute a risk of electric shock to persons.



To prevent the risk of electric shock, do not remove cover (or back). No user-serviceable Parts inside. Refer servicing to qualified Service personnel only.



The exclamation point inside the triangle is intended to alert the user to the presence of important operating and maintenance(servicing) instructions in the literature accompanying the product.

1. Read these instructions.
2. Keep these instructions.
3. Heed all warnings.
4. Follow all instructions.
5. Do not use this apparatus near water.
6. Clean only with dry cloth.
7. Do not block any ventilation openings. Install in accordance with the manufacturer's instructions.
8. Do not install near any heat sources such as radiators, heat registers, stoves, or other apparatus (including amplifiers) that produce heat.
9. Do not defeat the safety purpose of the polarized or grounding-type plug. A polarized plug has two blades with one wider than the other. A grounding type plug has two blades and a third grounding prong. The wide blade or the third prong is provided for your safety. If the provided plug does not fit into your outlet, consult an electrician for replacement of the obsolete outlet.
10. Protect the power cord from being walked on or pinched particularly at plugs, convenience receptacles, and the point where they exit from the apparatus.
11. Only use attachments/accessories specified by the manufacturer.
12. Unplug this apparatus during lightning storms or when unused for long periods of time.
13. Refer all servicing to qualified service personnel. Servicing is required when the apparatus has been damaged in any way, such as power-supply cord or plug is damaged, liquid has been spilled or objects have fallen into the apparatus, the apparatus has been exposed to rain or moisture, does not operate normally, or has been dropped.
14. The MAINS plug is used as the disconnect device, the disconnect device shall remain readily operable.

## Important safety instruction



Use only with the cart, stand, tripod, bracket, or table specified by the manufacturer, or sold with the apparatus. When a cart is used, use caution when moving the cart/apparatus combination to avoid injury from tip-over.



Correct Disposal of this product. This marking indicates that this product should not be disposed with other household wastes throughout the EU. To prevent possible harm to the environment or human health from uncontrolled waste disposal, recycle it responsibly to promote the sustainable reuse of material resources. To return your used device, please use the return and collection systems or contact the retailer where the product was purchased. They can take this product for environmental safe recycling.

ction



This equipment is a Class II or double insulated electrical appliance. It has been designed in such a way that it does not require a safety connection to electrical earth.



### WARNING

#### DO NOT INGEST BATTERY, CHEMICAL BURN HAZARD

This product contains a coin/button cell battery. If the coin/button cell battery is swallowed, it can cause severe internal burns in just 2 hours and can lead to death.

Keep new and used batteries away from children, if the battery compartment does not close securely, stop using the product and keep it away from children.

If you think batteries might have been swallowed or placed inside any part of body, seek immediate medical attention.

The battery (in remote control) shall not be exposed to excessive heat such as sunshine, fire or the like.

## Unpack the Box

### Box Contents:

Passive speaker



Infrared receiver



Remote control

Active speaker



3.5mm to dual RCA audio cable

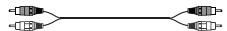

Dual RCA to dual RCA audio cable

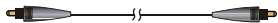

Fiber optical connecting cable



Speaker connecting cable



User Manual

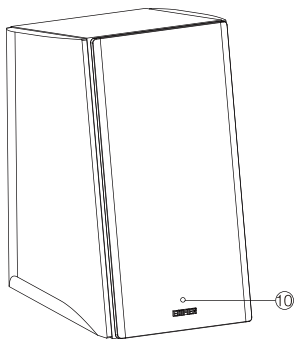
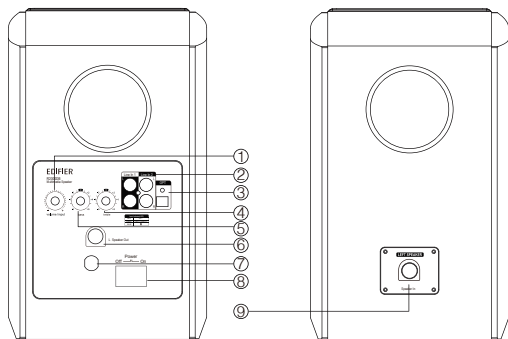

① Master volume dial

Press in to cycle input sources:  
Line in1/Line in2/  
Optical/Bluetooth

② RCA connectors for AUX input

③ Optical input port

④ Treble dial

⑤ Bass dial

⑥ Connector to left (passive) speaker

⑦ Power cord

⑧ Power switch

⑨ Connector to right (active) speaker

⑩ Indicator light

Green: Line in1/ Line in2

Red: Optical

Blue: Bluetooth

## Remote control

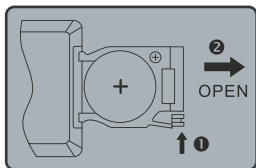
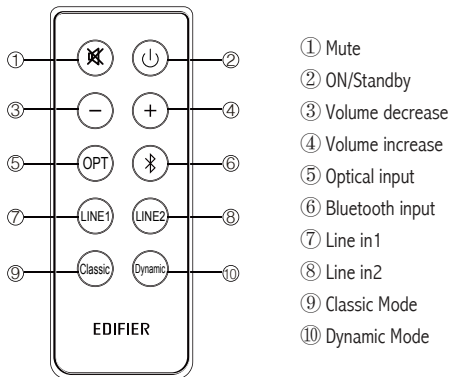

### Battery loading:

Please refer to the illustration to open the battery compartment, insert the CR 2025 battery and close the compartment.

### Note:

1. Do not place the remote control in places that are hot and humid.
2. Do not charge the batteries.
3. Remove the batteries when unused for long period of time.
4. The battery should not be exposed to excessive heat such as direct sun, fire or similar.

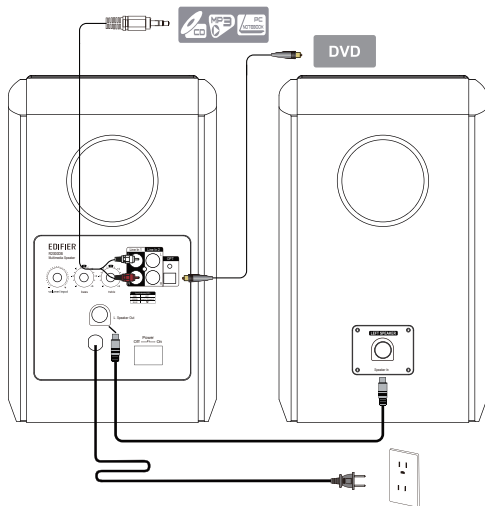
**Note:**

Only the standard PCM audio signals of sampling clock (44.1/48/96KHz) are adaptable in optical mode



## Operational guide



### Bluetooth® setup

- ① Turn on R2000DB speakers and switch to Bluetooth mode by pressing the Bluetooth button on the remote or pushing the volume dial on the back panel of the active speaker until the indicator LED turns blue.
- ② Set your input device (mobile phone, tablet device, MP3/MP4 player etc.) to search for Bluetooth device and select "EDIFIER R2000DB".
- ③ Pair your device with "EDIFIER R2000DB".
- ④ Play the audio on your device and adjust the volume to a desired level.
- ⑤ To disconnect Bluetooth: Press & hold 

#### Note:

1. Bluetooth connectivity and compatibility may be different between different source devices, depending on the software versions of source devices.
2. To enjoy the full Bluetooth functions of this product, please ensure your mobile device has A2DP profile.
3. PIN code for connection is "0000" if needed.

## Specifications

Total power output:	RMS $24W \times 2$ (treble) + $36W \times 2$ (bass) (DRC ON)
Signal to noise ratio:	$\geq 85$ dBA
Frequency response:	50Hz ~ 20 KHz (+/-3db)
Input sensitivity:	Line in1: $800\text{ mV} \pm 50\text{ mV}$ Line in2: $600\text{ mV} \pm 50\text{ mV}$ OPT: $500\text{ mFFs} \pm 50\text{ mFFs}$
Input type:	RCA/Bluetooth/Optical
Bass driver:	5 inch (132 mm)
Treble driver:	$\Phi 25$ mm silk dome tweeter

## Troubleshooting

Problem	Solution
No sound	<ul style="list-style-type: none"><li>• Switch the EDIFIER R2000DB speakers off then on and reconnect the audio source.</li><li>• Make sure the master volume control knob on the back is turned up.</li><li>• Ensure the audio input is connected and input is set correctly on the speakers.</li><li>• Check if there is a signal from the audio source.</li></ul>
Cannot connect via Bluetooth	<ul style="list-style-type: none"><li>• Ensure Bluetooth functionality is enabled and compatible on your Bluetooth device.</li><li>• Move the device closer and retry the connection.</li><li>• Try another Bluetooth device for connection</li></ul>
The R2000DB does not turn on	<ul style="list-style-type: none"><li>• Check if power is connected, and if the wall outlet is switched on.</li><li>• Switch the system off then on and reconnect to the audio source.</li></ul>

If you want to know more about EDIFIER, please visit our website at [www.edifier.com](http://www.edifier.com)

For Edifier warranty queries, please visit the relevant country page on our [www.edifier.com](http://www.edifier.com) and review the section Warranty Terms.

USA and Canada : [service@edifier.ca](mailto:service@edifier.ca)

South America: Please visit [www.edifier.com](http://www.edifier.com) (English) or [www.edifierla.com](http://www.edifierla.com) (Spanish/Portuguese) for local contact information.

# Consignes de sécurité importantes

**AVERTISSEMENT:** Afin de diminuer les risques d'incendies ou de chocs électriques, ne pas exposer cet appareil à la pluie ou à l'humidité.

Merci d'avoir acheté le produit EDIFIER. Depuis des générations, EDIFIER essaie de fournir des haut-parleurs puissants afin de satisfaire le besoin de nos clients finaux même les plus exigeants. Ce produit peut ajouter à votre divertissement de maison, à votre ordinateur et à un mini home cinéma une grande performance de son. Veuillez lire soigneusement ce manuel afin d'obtenir le meilleur de votre appareil.



Le symbole d'éclair avec une foudre à l'intérieur d'un triangle équilatéral informe l'utilisateur de la présence d'une tension non isolée et dangereuse dans l'enceinte de l'appareil. Cette dernière peut être de magnitude suffisante pour constituer un risque d'électrocution.

1. Lire ces notices
2. Attention à tous les avertissements
3. Ne pas utiliser cet appareil à proximité d'eau
4. Ne pas obstruer les orifices de ventilation. Installer conformément aux instructions du fabricant.
5. Ne pas installer près de sources de chaleur tels des radiateurs, de bouches d'air chaud, des fours, ou autres appareils (y compris des amplificateurs) générant de la chaleur.
6. Ne pas contrevenir aux mesures de sécurité de la prise polarisée ou de type de mise à la terre. Une prise polarisée à deux barrettes avec une plus large que l'autre. Une prise de type de mise à la terre à deux barrettes et une troisième fiche de terre. La barrette large ou la troisième fiche sont fournies pour votre sécurité. Si la fiche fournie ne correspond pas à votre prise, contacter un électricien pour remplacer la prise obsolète.
7. Protégez le cordon d'alimentation pour ne pas être piétiné ou pincé en particulier aux prises de courant de proximité et au point de sortie de l'appareil.
8. N'utiliser que les fixations/accessoires stipulés par le fabricant.
9. Débrancher cet appareil lors d'orages ou lorsqu'inutilisé pendant de longues périodes.
10. Confier la réparation à un personnel technique agréé. La réparation est nécessaire lors de tout endommagement de l'appareil, tel les dégâts au cordon d'alimentation ou à la prise, un liquide a été versé ou des objets sont tombés sur l'appareil, ce dernier a été exposé à la pluie ou l'humidité, ne fonctionne pas normalement ou est tombé.
11. Lors de l'utilisation d'une prise au RESEAU ELECTRIQUE ou d'un coupleur comme dispositif de déconnexion ; ce dernier sera maintenu opérationnel.



Afin de prévenir les risques de chocs électriques, ne pas retirer le couvercle (ou l'arrière). Aucun élément n'est réparé par l'utilisateur. Veuillez contacter un personnel qualifié pour les réparations.



Le point d'exclamation à l'intérieur d'un triangle équilatéral informe l'utilisateur de la présence, dans ce manuel qui accompagne l'appareil, d'instructions de maintenance (réparation) et d'instructions de fonctionnement importantes.



N'utiliser qu'avec le panier, le support, le trépied, le crochet ou la table stipulés par le fabricant ou vendus avec l'appareil. Faire attention lors du déplacement d'un panier / appareil combiné afin d'éviter des blessures en cas de renversement si un panier est utilisé.



Élimination correcte de ce produit. Ce symbole avise qu'en Europe, ce produit ne doit pas être éliminé avec les autres déchets ménagers. Recyclez-le de manière responsable pour promouvoir la réutilisation durable des ressources matérielles et éviter tout risque pour l'environnement ou la santé résultant d'une élimination non contrôlée des déchets. Pour retourner le produit usagé, utilisez les points de retour et de collecte ou contactez le vendeur du produit qui peut prendre en charge ce produit pour un recyclage respectueux de l'environnement.



Il s'agit d'un produit de Classe II ou appareil électrique à double isolation conçu de sorte à ne nécessiter aucun raccordement à la masse sécurisée.

## AVERTISSEMENT NE PAS AVALER LA PILE. RISQUE DE BRÛLURES CHIMIQUES.

Ce produit contient une pile bouton ou plate. Si elle est avalée, la pile bouton ou plate peut causer de graves brûlures internes dans les deux heures suivant son ingestion et peut causer le décès. Gardez les piles neuves et usagées hors de portée des enfants. Si le compartiment à piles ne se ferme pas correctement, arrêtez le produit et tenez-le hors de portée des enfants. Si vous croyez que des piles ont été avalées ou insérées dans une partie du corps, consultez un médecin immédiatement. Eloignez la pile de la télécommande de toute source de chaleur excessive, comme les rayons du soleil, le feu, ou autres.



## Déballage du carton

### Contenu de l'emballage:

Haut-parleur Passif



Récepteur infrarouge



Télécommande

Haut-parleur Principal



Câble audio de 3,5 mm - double fiche RCA

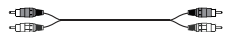

Câbles audio RCA-double RCA

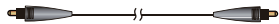

Câble de branchement de fibre optique audio



Fil de haut-parleur

Manuel d'utilisation

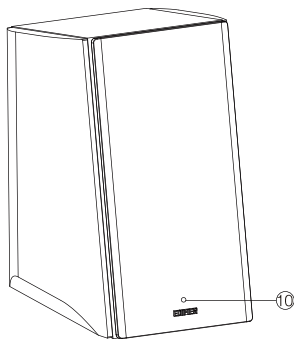
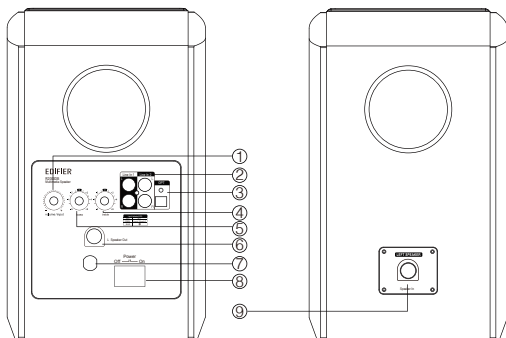

- ① Touche principale du volume  
Line in1/Line in2/OPT/Bluetooth: Appuyer une fois
- ② Port d'entrée de connexion audio
- ③ Prise d'entrée optique
- ④ Touche des aigus
- ⑤ Touche des graves
- ⑥ Sortie du haut-parleur
- ⑦ Cordon d'alimentation
- ⑧ Touche d'alimentation
- ⑨ Branchement au haut-parleur actif
- ⑩ Voyant lumineux  
Rouge: OPT  
Vert: Line in1/ Line in2  
Bleu: Bluetooth

### Télécommande

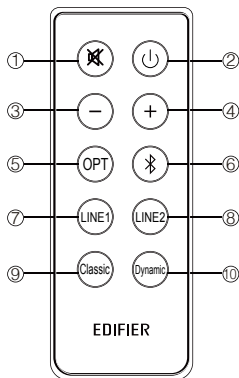

- ① Touche sourdine
- ② Mise en veille/mise en marche
- ③ Baisser le volume
- ④ Augmenter le volume
- ⑤ OPT
- ⑥ Bluetooth
- ⑦ Line in1
- ⑧ Line in2
- ⑨ Mode Classic
- ⑩ Mode Dynamic

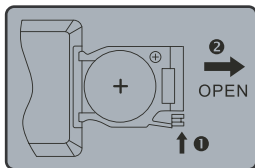

#### Installation de la pile :

Veuillez vous reporter à l'illustration pour ouvrir le compartiment à pile, installez la pile CR 2025 et refermez le compartiment.

#### Remarque :

1. Protégez la télécommande de la chaleur et de l'humidité.
2. Ne rechargez pas la pile.
3. Retirez la pile si vous n'utilisez pas l'appareil pendant une longue période.
4. Protégez la pile contre des températures excessives tels à la lumière du soleil, au feu ou équivalents.

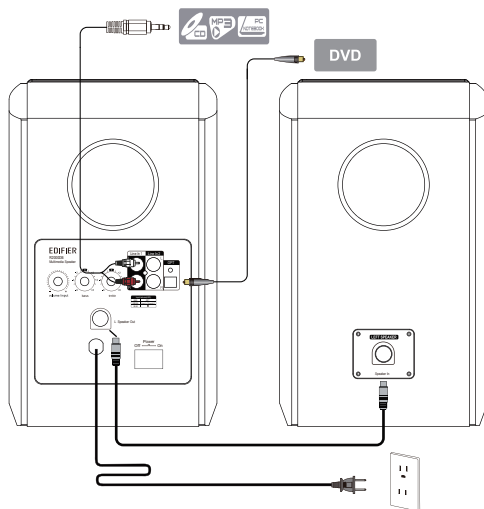

## Remarque:

Seuls les signaux audio PCM standards de l'horloge d'échantillonnage (44,1/48/96 kHz) sont adaptables en mode optique.



### Bluetooth®



- ① Réglez votre appareil (téléphone mobile, tablette, lecteur MP3/MP4, etc.) pour rechercher et sélectionner « EDIFIER R2000DB ».
- ② Appariez votre appareil avec « EDIFIER R2000DB ».
- ③ Lisez le son sur votre appareil et réglez le volume à votre convenance.
- ④ Pour désactiver le Bluetooth: Appuyez une fois sur 

#### NB:

1. Remarque: La connectivité et la compatibilité Bluetooth peuvent différer entre les appareils source, selon la version du logiciel des appareils source.
2. Pour profiter des fonctions Bluetooth de cet appareil, veuillez veiller à ce que votre dispositif portable possède le profil A2DP.
3. Si nécessaire, le code PIN de la connexion est '0000'.

## Caractéristiques

Puissance de sortie:	RMS 24W × 2 (aigus) + 36W × 2 (graves) (DRC Marche)
Signal au niveau de bruit:	≥ 85dBA
Réponse de fréquence:	50Hz ~ 20KHz (+/-3dB)
Sensibilité d'entrée:	Line in1: 800mV ± 50mV Line in2: 600mV ± 50mV OPT: 500 mFFs ± 50 mFFs
Type d'entrée:	RCA/Bluetooth/OPT
Unité des aigus:	Dôme de haut-parleur Φ 25mm en soie
Unité des graves:	132mm (5 pouces)

## Dépannage

- Veuillez éteindre EDIFIER R2000DB puis rallumer et rebrancher à la source audio.
- Veuillez à ce que la fonction Bluetooth activée soit compatible à vos appareils Bluetooth.
- Rapprochez les appareils et réessayez la connexion.
- Essayez un autre dispositif Bluetooth pour la connexion.
- **Veuillez vérifier que l'alimentation soit branchée, et que la prise murale soit allumée.**
- Veuillez éteindre le système puis le rallumer et le rebrancher à la source audio.
- Veuillez vérifier si le volume est baissé au minimum.
- Veuillez vérifier sur l'amplificateur est toujours en mode STBY.
- Veuillez vérifier que le câble d'entrée audio soit correctement branché.
- Veuillez vérifier que la source audio ait un signal.

**Si vous avez d'autres questions ou problèmes concernant les produits d'EDIFIER...**

**Asie, Europe, Océanie:**

 Visitez notre site web: [www.edifier.com](http://www.edifier.com), ou écrivez au service d'assistance d'EDIFIER à l'adresse: [main@edifier.com](mailto:main@edifier.com),

→ Cher client, merci d'avoir acheté ce produit d'EDIFIER. Pour la garantie d'EDIFIER applicable à ce produit, nous vous invitons à visiter le site web d'EDIFIER [www.edifier-international.com/warranty-terms](http://www.edifier-international.com/warranty-terms).

**Canada/USA/Mexique:** [www.edifier.ca](http://www.edifier.ca) **Email:** [service@edifier.ca](mailto:service@edifier.ca)

 Vous pouvez également nous appeler sans frais au : 1-877-EDIFIER (334-3437) au Canada, 1-800-688-7406 aux États-Unis.

**Amérique du Sud:** Visitez [www.edifier.com](http://www.edifier.com) (anglais) ou [www.edifierla.com](http://www.edifierla.com) (espagnol/portugais) pour les coordonnées locales.

## Instrucciones de seguridad importantes

**ADVERTENCIA:** Para reducir el riesgo de fuego o descarga eléctrica, no exponga este aparato a la lluvia o la humedad.

Gracias por comprar este producto Edifier. Desde hace varias generaciones, es la meta de Edifier proporcionar altavoces potentes para satisfacer las necesidades de nuestros consumidores finales, incluso de los más exigentes. Este producto le da unas grandes prestaciones de sonido a suentrenamiento doméstico, ordenador personal y mini cine doméstico. Lea con cuidado este manual para obtener lo mejor de este sistema.



El destello con cabeza de flecha dentro del triángulo advierte al usuario de la presencia de un voltaje peligroso no aislado dentro de la carcasa del producto que puede ser de suficiente magnitud como para constituir un riesgo de descarga eléctrica para las personas.

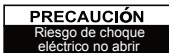

Para evitar el riesgo de descarga eléctrica no retire la cubierta (ni la tapa posterior). En el interior no hay componentes cuyo mantenimiento pueda realizar el usuario. Hágalos revisar sólo por personal cualificado.



La exclamación dentro del triángulo pretende alertar al usuario de la presencia de instrucciones de funcionamiento y mantenimiento (revisión) importantes en la documentación que acompaña al producto.

1. Lea estas instrucciones
2. Guarde estas instrucciones
3. Haga caso de todas las advertencias.
4. Siga todas las instrucciones.
5. No utilice este aparato cerca del agua.
6. Limpie sólo con un trapo seco.
7. No bloquee las aberturas de ventilación. Instale de acuerdo con las instrucciones del fabricante.
8. No instale cerca de cualquier fuente de calor como radiadores, como rejillas de calor, cocinas u otros aparatos (inclusive amplificadores) que produzcan calor.
9. No reduzca la finalidad de la seguridad del enchufe polarizado o de tipo tierra. Un enchufe polarizado tiene dos patillas, con una más ancha que la otra. Un enchufe de tipo tierra tiene dos patillas y una tercera punta de tierra. La patilla ancha o la tercera punta se proporcionan para su seguridad. Si el enchufe proporcionado no encaja en su enchufe de pared, consulte a un electricista para la sustitución del enchufe de pared obsoleto.
10. Proteja el cable de alimentación para que no sea pisado o pellizcado especialmente en los enchufes, receptáculos de comodidad y el punto por el que salen del aparato.
11. Sólo utilice implementos/accesorios especificados por el fabricante.
12. Desenchufe este aparato durante tormentas de relámpagos o cuando no se utilice durante largos periodos de tiempo.
13. Solicite asistencia al personal de servicio cualificado. La asistencia se necesita cuando el aparato se dañe de alguna manera, tal como si se daña el cable de alimentación o el enchufe, se ha derramado líquido o han caído objetos en el aparato, el aparato se ha expuesto a la lluvia o la humedad, no funciona normalmente o se ha caído.
14. El enchufe de la RED o el adaptador del aparato se utiliza como dispositivo de desconexión, el dispositivo de desconexión quedará fácilmente operativo.



Utilice sólo con el carrito, el estante, el trípode, el soporte o con la mesa especificados por el fabricante, o vendidos con el aparato. Cuando se utiliza un carrito, tenga precaución al mover la combinación carrito/aparato para evitar daños por vuelco.



Correcta eliminación de este producto. Esta marca indica que este producto no se debe desechar con la basura doméstica en toda la Unión Europea. Para evitar posibles daños al medio ambiente o a la salud derivados de vertido de residuos sin control, recicle de manera responsable para impulsar la reutilización sostenible de los recursos materiales. Para reciclar el dispositivo usado, utilice los sistemas de recogida y reciclado o consulte al proveedor donde compró el producto. Allí pueden llevar este producto para su reciclado protegiéndolo medio ambiente.



Este equipo es un aparato eléctrico de Clase II o de doble aislamiento. Se ha diseñado de modo que no requiere una conexión segura a una conexión a tierra eléctrica

## Desembalaje de la Caja

### Contenido de la caja:

Parlante secundario



Receptor infrarrojos

Control remoto

Parlante principal



Cable de conexión de audio RCA dual de 3,5 mm

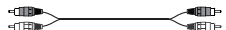

Cable de audio (doble RCA a doble RCA)

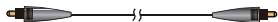

Cable de conexión de audio de fibra óptica



Cables para altavoces



Manual de usuario

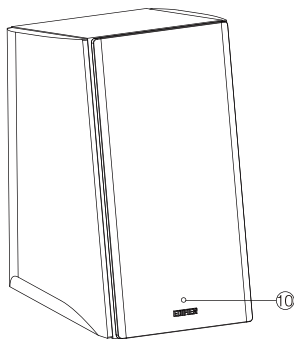
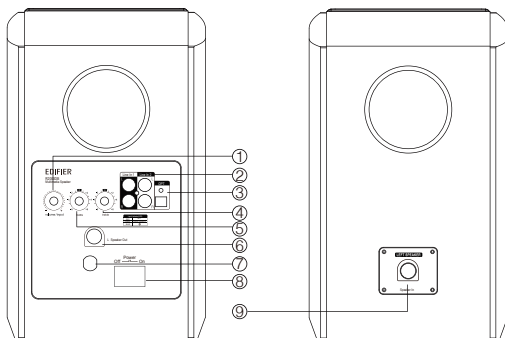

- ① Selector de volumen maestro  
Line in1/Line in2/OPT/Bluetooth: Pulsar una vez
- ② Puerto de conector de entrada de audio
- ③ Puerto de entrada óptica
- ④ Selector de agudos
- ⑤ Selector de bajos
- ⑥ Salida de altavoz
- ⑦ Cable de alimentación
- ⑧ Interruptor de alimentación
- ⑨ Conexión al altavoz activo
- ⑩ Indicador luminoso  
Verde: Line in1/ Line in2  
Rojo: OPT  
Azul: Bluetooth

## Control remoto

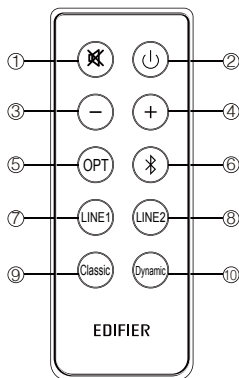

- 1 Tecla de silencio
- 2 Modo de espera/encendido
- 3 Descenso volumen
- 4 Aumento volumen
- 5 OPT
- 6 Bluetooth
- 7 Line in1
- 8 Line in2
- 9 Modo Classic
- 10 Modo Dynamic

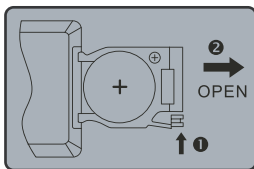

### Carga de batería:

Consulte la ilustración para abrir el compartimento de la batería, insertar la batería CR 2025 y cerrar el compartimento.

### Nota:

1. No coloque el mando a distancia en lugares calientes y húmedos.
2. No cargue la batería.
3. Quite la batería cuando no la vaya a utilizar durante un periodo prolongado.

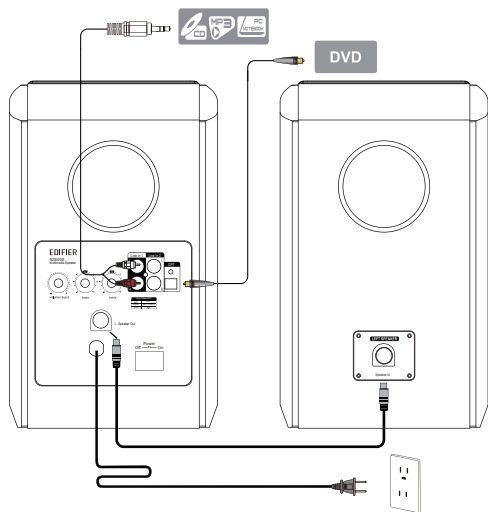

### Nota:

Solo las señales de audio PCM estándar del reloj de muestreo (44,1/48/96 KHz) se pueden adaptar en el modo óptico.



### Bluetooth®



- ① Configure su dispositivo (teléfono móvil, tableta, reproductor MP3/MP4, etc.) para que busque y seleccione “EDIFIER R2000DB”.
- ② Sincronice el dispositivo con “EDIFIER R2000DB”.
- ③ Reproduzca el audio en el dispositivo y ajuste el volumen al nivel deseado.
- ④ Para desconectar el Bluetooth: Mantener pulsado 

#### Nota:

1. Nota: La conectividad y compatibilidad Bluetooth puede ser diferente en los distintos dispositivos fuente y dependerá de las versiones del software de los dispositivos fuente.
2. Para disfrutar las funcionalidades completas de este producto, por favor, asegúrese de que su dispositivo móvil tenga el perfil A2DP.
3. El código PIN para la conexión es “0000”, en caso de que se lo pida.

Salida de suministro eléctrico:	RMS 24W × 2 (agudos) + 36W × 2 (graves) (DRC Encendido)
Ratio señal a ruido:	≥ 85dBA
Respuesta de frecuencia:	50Hz ~ 20KHz (+/-3dB)
Sensibilidad de entrada:	Line in1: 800 mV ± 50 mV Line in2: 600 mV ± 50 mV OPT: 500 mFFs ± 50 mFFs
Tipo de entrada:	RCA/Bluetooth/OPT
Unidad de agudos:	Tweeter de cúpula de seda de Φ25mm
Unidad de bajos:	132mm (5 pulgadas)

## Resolución de problemas

- Desconecte el EDIFIER R2000DB y vuelva a conectarlo a la fuente de audio.
- Asegúrese de que la función Bluetooth esté habilitada y sea compatible con sus dispositivos Bluetooth.
- Acerque los dispositivos entre sí y vuelva a realizar la conexión.
- **Pruebe otro dispositivo Bluetooth para verificar la conexión.**
- Compruebe si está conectada la alimentación y si la toma de pared está conectada.
- Apague el sistema y reinicelo, y vuelva a conectar con la fuente de audio.
- **Compruebe que el amplificador está todavía en modo STBY.**
- Compruebe si el volumen maestro está establecido en el mínimo.
- Compruebe si el cable de entrada de audio está conectado correctamente.
- Compruebe si hay señal de la fuente de audio.

### Si tiene alguna otra duda o pregunta sobre los productos de EDIFIER...

#### Asia, Europa, Oceanía:

 Visite nuestro sitio Web en: [www.edifier.com](http://www.edifier.com), o escriba un correo electrónico al Servicio Técnico de EDIFIER a la dirección: [main@edifier.com](mailto:main@edifier.com),

→ Estimado cliente, gracias por adquirir este producto de EDIFIER. Para la garantía de EDIFIER correspondiente a este producto, visite el sitio Web de EDIFIER [www.edifier-international.com/warranty-terms](http://www.edifier-international.com/warranty-terms).

**Canadá/EE. UU./México:** [www.edifier.ca](http://www.edifier.ca); **Correo electrónico:** [service@edifier.ca](mailto:service@edifier.ca)

 Si lo prefiere, puede ponerse en contacto con nosotros por teléfono (gratis en sus respectivos países): 1-877-EDIFIER (334-3437) en Canadá, 1-800-688-7406 en EE. UU.

**Sudamérica:** Visite [www.edifier.com](http://www.edifier.com) (inglés) o [www.edifierla.com](http://www.edifierla.com) (español/portugués) para consultar la información de contacto.

## Wichtige Sicherheitshinweise

**WARNUNG:** Um das Risiko von Feuer oder Stromschlag zu vermeiden, dieses Gerät keinem Regen oder Feuchtigkeit aussetzen.

Vielen Dank, dass Sie sich für ein Produkt von Edifier entschieden haben. Seit Generationen liefern wir bei Edifier aktive Lautsprecher zur Zufriedenheit unserer Kunden, selbst mit den höchsten Anforderungen. Dieses Produkt kann an Unterhaltungselektronik, Computer oder Heimkino angeschlossen werden und liefert einen hervorragenden Sound. Bitte lesen Sie die Bedienungsanleitung vor Inbetriebnahme, um das Beste aus dem Produkt herauszuholen.



Der Blitz im gleichseitigen Dreieck weist auf gefährliche Hochspannung im Gerät hin, die zu Stromschlag führen kann.



Zur Vermeidung von Stromschlag Gerätegehäuse nicht öffnen. Es befinden sich keine vom Verbraucher wartbaren Teile im Innern des Geräts. Reparatur und Wartung nur durch Fachpersonal.



Das Ausrufungszeichen im gleichseitigen Dreieck weist auf wichtige Bedienungs- und Wartungsanleitungen hin.

1. Bitte die gesamte, nachstehende Anleitung lesen.
2. Bitte diese Anleitung für zukünftiges Nachschlagen sorgfältig aufbewahren.
3. Bitte alle Sicherheitswarnungen beachten.
4. Bitte laut Anweisungen des Herstellers installieren.
5. Das System nicht in der Nähe von Wasser betreiben und nicht in Flüssigkeiten tauchen oder Flüssigkeiten in das System gießen.
6. Nur mit einem trockenen Tuch reinigen.
7. Die Öffnungen des Systems nicht blockieren und niemals Gegenstände in die Lüftungsschlitze oder Öffnungen drücken. Zum Vermeiden von Brandgefahr oder Gefährdungen durch Strom muss rund um das System genügend Raum für sachgemäße Lüftung freigelassen werden.
8. Das System nicht in der Nähe von Wärmequellen aufstellen, wie z.B. Heizungen, Herd und direkte Sonneneinstrahlung.
9. Den gepolten Stecker nicht missbräuchlich verwenden.
10. Das Netzkabel schützen.
11. Nur Zubehör/Zubehöriteile vom Hersteller verwenden.
12. Für zusätzlichen Schutz bei Gewitter Netzstecker ziehen.
13. Wartung ist erforderlich, wenn Stromkabel oder Stecker beschädigt sind, wenn Flüssigkeit oder sonstige Gegenstände in das Gerät gelangt sind, wenn es Regen oder Feuchtigkeit ausgesetzt wurde oder wenn das System aus einer bestimmten Entfernung fallen gelassen wurde. Bitte sämtliche Reparaturen nur von qualifiziertem Servicepersonal durchführen lassen.
14. Bei längerer Nichtbenutzung Netzstecker ziehen.



Nur mit dem vom Hersteller genehmigten oder mit dem Gerät erworbenen Wagen, Ständer, Stativ, Halter oder Tisch benutzen. Beim Verwenden eines Wagens beim Bewegen der Wagen/Gerätekombination vorsichtig sein, um Verletzungen durch Umkippen zu vermeiden.



Richtige Entsorgung dieses Produkts. Dieses Zeichen zeigt an, dass dieses Produkt in der gesamten EU nicht mit dem übrigen Hausmüll entsorgt werden darf. Um mögliche Umwelt- oder Gesundheitsschäden durch unkontrollierte Müllentsorgung zu vermeiden, das Produkt verantwortlich recyceln, um eine nachhaltige Wiederverwendung der Materialressourcen zu fördern. Bitte das gebrauchte Gerät an den Rücknahme- und Sammelsystemen abgeben oder den Händler, bei dem das Produkt gekauft wurde, kontaktieren. Sie können das Produkt umweltgerecht recyceln.



Bei diesem Gerät handelt es sich um ein Klasse II Elektrogerät mit doppelter Isolierung. Es wurde so konstruiert, dass eine Sicherheits-Masseverbindung nicht erforderlich ist.

## Den Karton auspacken

### Verpackungsinhalt:

Passiven Lautsprecher



Fernbedienung

Infrarotempfänger

Aktiven lautsprecher



Audioanschlusskabel (3,5mm zu Doppel-RCA)



2RCA~2RCA Lautsprecher-Anschlusskabel

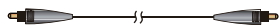

Glasfaser-Audioanschlusskabel



Lautsprecherkabel



Bedienungsanleitung

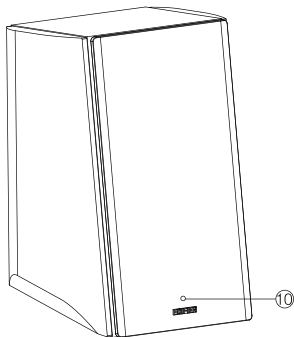
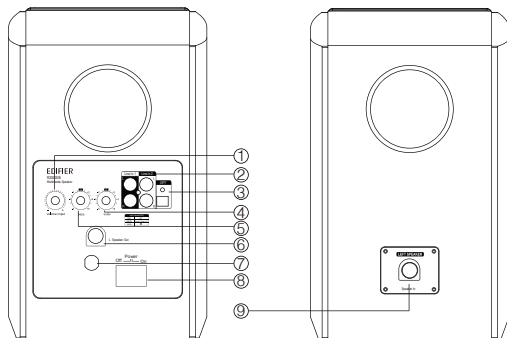

- ① Lautstärkereglern  
Line in1/Line in2/OPT/Bluetooth:  
Einmal drücken
- ② Audioeingänge
- ③ Optischer Eingang
- ④ Höhenregler
- ⑤ Bassregler
- ⑥ Lautsprecherausgang
- ⑦ Netzkabel
- ⑧ Netzschalter
- ⑨ Anschluss für Lautsprecherverbindungskabel
- ⑩ Status-LED  
Grün: Line in1/ Line in2  
Rot: OPT  
Blau: Bluetooth

## Fernbedienung

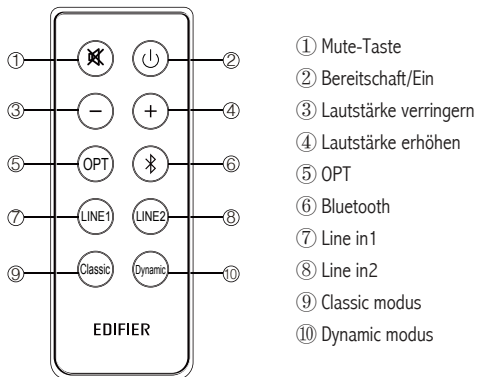

- ① Mute-Taste
- ② Bereitschaft/Ein
- ③ Lautstärke verringern
- ④ Lautstärke erhöhen
- ⑤ OPT
- ⑥ Bluetooth
- ⑦ Line in 1
- ⑧ Line in 2
- ⑨ Classic modus
- ⑩ Dynamic modus

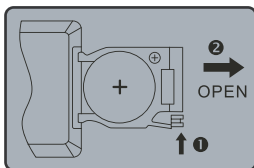

### Batterie einlegen:

Zum Öffnen des Batteriefachs, siehe Abbildung. Legen Sie die CR 2025 Batterie ein und schließen Sie das Fach.

### Hinweise:

1. Bewahren Sie die Fernbedienung nicht an Orten auf, die heiß oder feucht sind.
2. Die Batterie nicht aufladen.
3. Entfernen Sie bei längerer Nichtnutzung die Batterie.
4. Die Batterie darf nicht übermäßiger Hitze, wie direktem Sonnenlicht, Feuer oder Ähnlichem ausgesetzt werden.

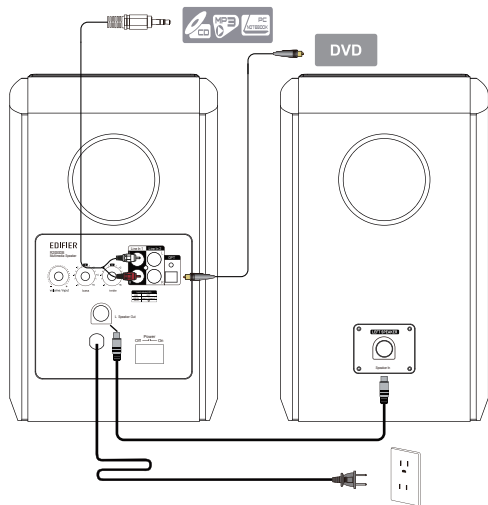

## Anmerkung:

Nur die Standard-PCM-Audiosignale des Abtasttakts (44.1/48/96KHz) sind im optischen Modus anpassbar.



### Bluetooth®



- ① Suchen und wählen Sie an Ihrem Gerät (Handy, Tablet, MP3/MP4-Player, usw.) „EDIFIER R2000DB“.
- ② Kopplern Sie Ihr externes Gerät mit „EDIFIER R2000DB“.
- ③ Starten Sie an Ihrem Gerät die Wiedergabe und stellen Sie die Lautstärke entsprechend ein.
- ④ Bluetooth trennen: Gedrückt halten 

#### Hinweis:

1. Beachte: Bluetooth-Konnektivität und-Kompatibilität kann abhängig von den Software-Versionen der Quellgeräte für verschiedene Quellgeräte unterschiedlich sein.
2. Um die vollständigen Bluetooth-Funktionen dieses Produkts nutzen zu können, stellen Sie bitte sicher, dass Ihr Mobilgerät das A2DP.
3. Der PIN-Code für die Verbindung lautet „0000“, wenn erforderlich.

Ausgangsleistung :	RMS $24W \times 2$ (Höhen) + $36W \times 2$ (bass) (DRC Ein)
Signal-Rausch-Verhältnis:	$\geq 85$ dBA
Frequenzbereich:	50Hz ~ 20KHz (+/-3db)
Eingangsempfindlichkeit:	Line in1: $800\text{ mV} \pm 50\text{ mV}$ Line in2: $600\text{ mV} \pm 50\text{ mV}$ OPT: $500\text{ mFFs} \pm 50\text{ mFFs}$
Eingänge:	RCA/Bluetooth/OPT
Tieftöner:	132 mm (5 Zoll)
Hochtöner:	$\Phi 25$ mm Seidenkalotten-Hochtöner

## Problembhebung

- Prüfen Sie, ob die Lautsprecher an eine Stromquelle angeschlossen sind.
- Schalten Sie den EDIFIER R2000DB aus und anschließend wieder ein. Schließen Sie die Audioquelle erneut an.
- Achten Sie darauf, dass die Bluetooth-Funktion aktiviert wurde und mit Ihren Bluetooth-Geräten kompatibel ist.
- Verringern Sie den Abstand der Geräte zueinander und versuchen Sie, die Verbindung erneut herzustellen.
- Versuchen Sie mit einem anderen Bluetooth-Gerät eine Verbindung herzustellen.
- **Prüfen Sie, ob sich die Lautsprecher im Standby-Modus befinden.**
- Prüfen Sie, ob die Lautstärke auf minimal eingestellt ist.
- Prüfen Sie, ob das Audiokabel korrekt eingesteckt ist.
- Prüfen Sie, ob von Ihrer Audioquelle ein Audiosignal ausgeht.

### **Wenn Sie weitere Fragen zu EDIFIER und EDIFIER-Produkten haben...**

#### **Asien, Europa, Ozeanien:**

 Bitte besuchen Sie unsere Webseite auf [www.edifier.com](http://www.edifier.com), oder senden Sie eine E-Mail an den EDIFIER Support unter: [main@edifier.com](mailto:main@edifier.com).

→ Wir belüchewünschen Sie zu dem Kauf dieses EDIFIER-Produktes. Wenn Sie Fragen zu der Garantie für dieses Produkt haben, besuchen Sie bitte unsere Webseite auf [www.edifier-international.com/warranty-terms](http://www.edifier-international.com/warranty-terms).

**Kanada/USA/Mexico:** [www.edifier.ca](http://www.edifier.ca), **E-Mail:** [service@edifier.ca](mailto:service@edifier.ca)

 Wenn Sie es bevorzugen, können Sie uns anrufen, Gebührenfrei: 1-877-EDIFIER (334-3437) in Kanada, 1-800-688-7406 in den USA.

**Südamerika:** Bitte besuchen Sie unsere Webseite [www.edifier.com](http://www.edifier.com) (Englisch) oder [www.edifierla.com](http://www.edifierla.com) (Spanisch/Portugiesisch) für detaillierte lokale Kontaktinformationen.

## Importanti istruzioni di sicurezza

**ATTENZIONE:** per ridurre il rischio di incendio o di folgorazione, non esporre l'apparecchio a pioggia o umidità.

Grazie per aver acquistato questo prodotto Edifier. Da generazioni Edifier cerca di offrire prodotti con altoparlanti alimentati per soddisfare le esigenze del cliente finale anche i clienti più esigenti. Questo prodotto può essere un'aggiunta alla prestazione audio del vostro intrattenimento domestico, computer personale e mini home theater. Leggere attentamente questo manuale per avere il meglio dal sistema.



**ATTENZIONE**  
**RISCHIO DI SCOSSE**  
**ELETTRICHE NON APRIRE**



La freccia a forma di fulmine all'interno di un triangolo segnala la presenza nel prodotto di tensione pericolosa non isolata di intensità tale da poter provocare scariche elettriche alle persone.

Non rimuovere la copertura (o la parte posteriore) in modo da evitare il rischio di shock elettrico. All'interno non vi sono parti sostituibili dall'utente. Richiedete sempre l'intervento di personale qualificato.

Il punto esclamativo contenuto in un triangolo costituisce un avvertimento della presenza di importanti istruzioni di funzionamento e manutenzione (assistenza) all'interno della documentazione allegata al prodotto.

1. Leggere queste istruzioni.
2. Conservare queste istruzioni.
3. Rispettare tutti gli avvisi.
4. Seguire tutte le istruzioni.
5. Non utilizzare l'apparecchio vicino all'acqua.
6. Pulire con un panno asciutto.
7. Non bloccare le aperture di ventilazione. Montare secondo le istruzioni fornite dal produttore.
8. Non installare vicino a sorgenti di calore, quali radiatori, registri di calore, stufe o altri apparecchi (amplificatori compresi) che producono calore.
9. Non manomettere gli scopi di sicurezza della spina polarizzata o con messa a terra. Una spina polarizzata ha due contatti uno più ampio dell'altro. Una spina con messa a terra ha due contatti e un perno per la messa a terra. I contatti ampi o il terzo perno sono forniti per la vostra sicurezza. Se la spina in dotazione non può essere inserita nella presa, contattare un elettricista per la sostituzione della presa di tipo obsoleto.
10. Proteggere il cavo di alimentazione in modo che non venga calpestato o schiacciato in prossimità delle spine, delle prese a muro e nei punti di uscita dall'apparecchio.
11. Utilizzare solo gli attacchi/accessori specificati dal produttore.
12. Sfilare la spina dalla presa dell'apparecchio durante i temporali o se non utilizzato per periodi di tempo prolungati.
13. Tutti i lavori di assistenza devono essere svolti da personale qualificato. L'assistenza è necessaria quando l'apparecchio è stato danneggiato, se il cavo di alimentazione è danneggiato, se del liquido è stato rovesciato sopra l'apparecchio o degli oggetti sono caduti su di esso, se l'apparecchio è stato esposto a pioggia o umidità, non funziona normalmente, o è caduto.
14. La spina principale o il connettore apparecchio è utilizzato per scollegare l'apparecchio, l'apparecchio scollegato deve rimanere pronto per funzionare.



Utilizzare solo con carrello, supporto, treppiedi, staffa o tavola come specificata dal produttore o venduta con l'apparecchio. Quando si utilizza un carrello, fare attenzione quando si sposta il carrello/l'apparecchio insieme per evitare il pericolo di ribaltamento.



Il corretto smaltimento di questo prodotto. Questo simbolo indica che questo prodotto non deve essere smaltito insieme agli altri rifiuti domestici in tutta la UE. Per prevenire possibili danni all'ambiente o alla salute umana a causa dello smaltimento incontrollato dei rifiuti, riciclarla responsabilmente per promuovere il riuso delle risorse materiali. Per restituire il vostro dispositivo usato, servirvi dei sistemi di smaltimento e di raccolta o contattare il rivenditore dove il prodotto è stato acquistato. Loro possono ritirare questo prodotto per un riciclaggio ecologicamente sicuro.



Quest'apparecchiatura è di tipo Classe II o un apparecchio elettrico doppiamente isolato. E' stato progettato in questo modo per avere un collegamento con la messa a terra.

## Apertura della scatola

### Box Contents:

Altoparlante passivo



Telecomando

Ricevitore a infrarossi

Altoparlante attivo



Cavo di connessione audio RCA doppio da 3.5 mm



Cavo di coll. Alt. 2RCA~2RCA

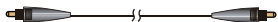

Cavo audio in fibra ottica



Cavo altoparlanti

Manuale dell'utente

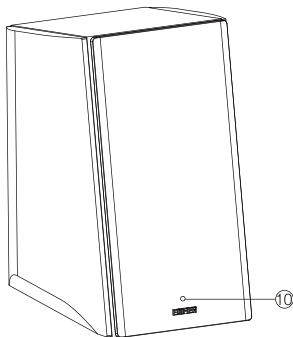
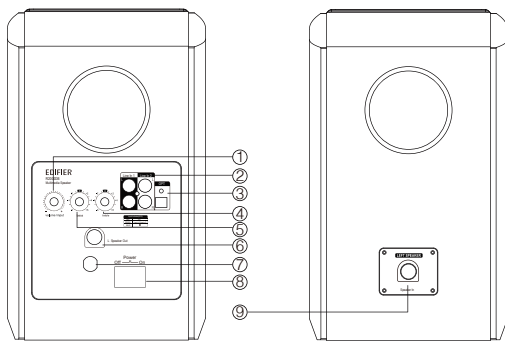

- ① Manopola volume principale  
Line in1/Line in2/OPT/Bluetooth:  
Premere una sola volta
- ② Porta connettore ingresso audio
- ③ Ingresso porta ottica
- ④ Manopola acuti
- ⑤ Manopola bassi
- ⑥ Uscita altoparlanti
- ⑦ Cavo di alimentazione
- ⑧ Tasto di accensione
- ⑨ Collegamento per altoparlante attivo
- ⑩ Indicatore di alimentazione  
Verde: Line in1/ Line in2  
Rosso: OPT  
Blu: Bluetooth

## Telecomando

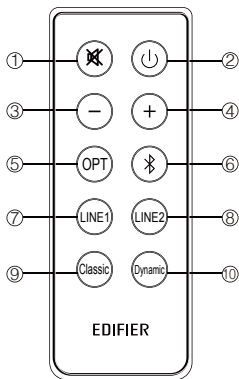

- ① Tasto Muto
- ② Standby/on
- ③ Abbassare volume
- ④ Aumentare volume
- ⑤ OPT
- ⑥ Bluetooth
- ⑦ Line in1
- ⑧ Line in2
- ⑨ Modo Classic
- ⑩ Modo Dynamic

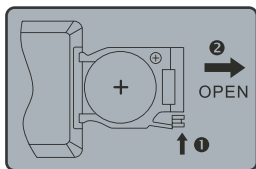

### Caricamento batteria:

Fare riferimento alla figura per aprire il vano batteria, inserire la batteria CR 2025 e chiudere il vano batteria.

### Nota:

1. Non collocare il dispositivo per il controllo remoto in luoghi ad alta temperatura e umidi.
2. Non ricaricare la pila.
3. Rimuovere la pila se inutilizzata per lunghi periodi di tempo.
4. La pila non va esposta a calore eccessivo come la luce diretta

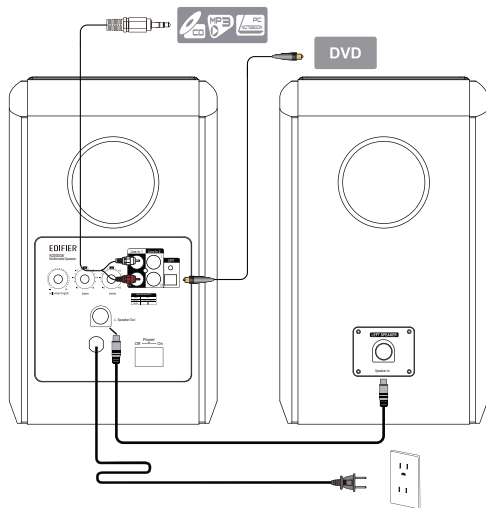

## Nota:

soltanto i segnali audio standard PCM dell'orologio campione (44.1/48/96KHz) sono adattabili nel modo ottico.



### Bluetooth®



- ① Impostare il dispositivo (telefono cellulare, tablet, lettore MP3/MP4 ecc.) in ricerca e selezionare "EDIFIER R2000DB".
- ② Associare il dispositivo "EDIFIER R2000DB".
- ③ Riprodurre l'audio sul dispositivo e regolare il volume al livello desiderato.
- ④ Per scollegare il Bluetooth: Premere & tenere premuto 

#### Nota:

1. La connettività e la compatibilità Bluetooth può essere diversa tra un dispositivo sorgente e l'altro, a seconda delle versioni del software dei dispositivi sorgente.
2. Per sfruttare completamente le funzioni Bluetooth di questo prodotto, assicurarsi che il dispositivo mobile abbia un profilo A2DP.
3. Il codice PIN per la connessione è "0000", se necessario.

Potenza di uscita:	RMS 24W × 2 (treble) + 36W × 2(bass) (DRC On)
Rapporto segnale-rumore:	≥ 85 dBA
Risposta in frequenza:	50Hz ~ 20KHz (+/-3db)
Sensibilità ingresso:	Line in1: 800 mV ± 50 mV Line in2: 600 mV ± 50 mV OPT: 500 mFFs ± 50 mFFs
Tipo di ingresso:	RCA/Bluetooth/OPT
Unità bassi:	5 pollici (132 mm)
Unità acuti:	Φ 25 mm silk dome tweeter

## Risoluzione dei problemi

- Spegner e EDIFIER R2000DB e riaccenderlo e ricollegarlo alla sorgente audio.
- Assicurarsi che la funzione Bluetooth sia abilitata compatibilmente con i propri dispositivi Bluetooth.
- Avvicinare i dispositivi e riprovare la connessione.
- Provare un altro dispositivo Bluetooth per la connessione.
- **Verificare se l'alimentazione è collegata, e se la presa a muro è accesa.**
- Spegner e riaccendere il sistema, quindi ricollegare la sorgente audio.
- **Si prega di verificare se l'amplificatore è ancora in modalità stand-by.**
- Verificare se il volume principale è al minimo.
- Verificare se il cavo di ingresso audio è collegato correttamente.
- Verificare la presenza di segnale dalla sorgente audio.

**Se hai ulteriori domande o preoccupazioni riguardanti i prodotti EDIFIER Products...**

**Asia, Europa, Oceania:**

 Visita il nostro sito web: [www.edifier.com](http://www.edifier.com), o invia un e-mail al servizio assistenza a: [main@edifier.com](mailto:main@edifier.com),  
→Gentile cliente, grazie per aver acquistato questo prodotto EDIFIER. Per la garanzia EDIFIER applicabile su questo prodotto ti rimandiamo al sito web EDIFIER [www.edifier-international.com/warranty-terms](http://www.edifier-international.com/warranty-terms).

**Canada/USA/Messico:** [www.edifier.ca](http://www.edifier.ca), **E-mail:** [service@edifier.ca](mailto:service@edifier.ca)

 Se preferisci, puoi contattarci telefonicamente, Numero Verde: 1-877-EDIFIER (334-3437) in Canada, 1-800-688-7406 in USA.

**Sud America:** Visita [www.edifier.com](http://www.edifier.com) (Inglese) o [www.edifierla.com](http://www.edifierla.com) (Spagnolo/Portoghese) per informazioni di contatto locali dettagliate.

## Instruções Importantes de segurança

**AVISO:** Para reduzir o risco de incêndio ou choque eléctrico, não exponha este aparelho à chuva ou humidade.

Obrigado por adquirir um sistema de som multimídia Edifier. Com a atenção devida e cuidado, você terá um sistema de som multimídia para usar muitos anos, livre de problemas. Antes de operar o sistema, por favor, leia este manual completamente para obter o melhor resultado de seu novo produto e mantenha-o em local seguro para futuras consultas.



O Símbolo do relâmpago com formato de flecha, dentro de um triângulo equilátero, é pretendido alertar o usuário à presença de tensão perigosa no interior do produto que pode ser de um valor suficiente para constituir perigo de choque eléctrico

**ATENÇÃO**  
**Risco de Choque eléctrico**  
**Não Abra**

Para Prevenir risco de choque eléctrico, não remova a tampa (ou parte traseira). Não há peças no interior do equipamento que possam ser reparadas pelo usuário.



O ponto de exclamação dentro de um triângulo equilátero é pretendido alertar o usuário à presença de instruções importantes de operação e manutenção no manual que acompanha o produto.

1. Leia estas instruções.
2. Guarde estas instruções.
3. Tenha em consideração todos os avisos.
4. Siga todas as instruções.
5. Não utilize este aparelho perto de água.
6. Limpe o aparelho apenas com um pano seco.
7. Não tape as aberturas de ventilação.
7. Não instale o aparelho perto de fontes de calor, como radiadores, aquecedores, fogões ou outros aparelhos (incluindo amplificadores) que produzam calor.
8. Não contorne a função de segurança da ficha polarizada ou de tipo terra. Uma ficha polarizada tem dois pernos, sendo um mais largo do que o outro. Uma ficha de tipo terra tem dois pernos e um terceiro de terra. O perno mais largo ou o terceiro perno é fornecido por motivos de segurança. Se a ficha fornecida não encaixar nas suas tomadas, consulte um electricista para substituição da ficha obsoleta.
9. Proteja o cabo de alimentação de ser pisado ou trilhado, particularmente nas fichas, tomadas ou no ponto em que sai do aparelho.
10. Utilize apenas acessórios especificados pelo fabricante.
11. Desligue este aparelho da tomada durante tempestades de relâmpagos ou quando não for ser utilizado durante bastante tempo.
12. Toda a assistência técnica deve ser efectuada por pessoal qualificado. A assistência técnica é necessária quando o aparelho tiver sido danificado de alguma forma, tal como o cabo de alimentação ou ficha, tiver sido vertido líquido sobre o aparelho ou tenham caído objectos para o interior do aparelho, o aparelho tenha sido exposto a chuva ou humidade, não funcionar normalmente ou tiver caído ao chão.
13. A ficha de ALIMENTAÇÃO ou adaptador é utilizado como forma para desligar o aparelho e deve manter-se pronto a ser utilizado.



Utilize apenas com o carrinho, suporte, tripé, apoio ou mesa especificados pelo fabricante ou vendido com o aparelho. Quando utilizar um carrinho, tenha cuidado ao mover o conjunto carrinho/aparelho para que não ocorram ferimentos se este tombar.



Este símbolo no produto ou na embalagem indica que este não deve ser eliminado juntamente com o lixo doméstico. Em vez disso, deve entregá-lo num ponto de recolha apropriado para a reciclagem de equipamentos eléctricos e electrónicos. A recolha e reciclagem do seu equipamento em separado no momento de eliminá-lo irá ajudar a preservar os recursos naturais e a assegurar a sua reciclagem de forma a proteger a saúde humana e o ambiente. Para mais informações sobre o local onde poderá entregar o seu equipamento para reciclagem, contate os serviços municipalizados ou a empresa de recolha de detritos da sua área de residência, ou a loja onde adquiriu o produto.



Este equipamento é um aparelho eléctrico de Classe II ou de isolamento eléctrico. Foi desenhado de modo a não precisar de uma conexão de segurança a terra.

## Desembalar o aparelho

Conteúdo da caixa:

Coluna Passiva



Controle Remoto

Coluna Activa

Sensor de infravermelhos



Cabo de ligação áudio de 3,5 mm para RCA duplo

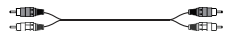

Cabo de áudio (RCA ~ RCA estéreo)

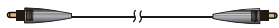

Cabo de fibra óptica conector de áudio



Cabo de ligação das colunas



Manual do utilizador

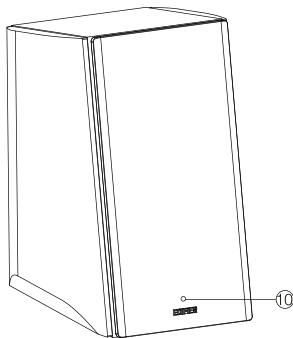
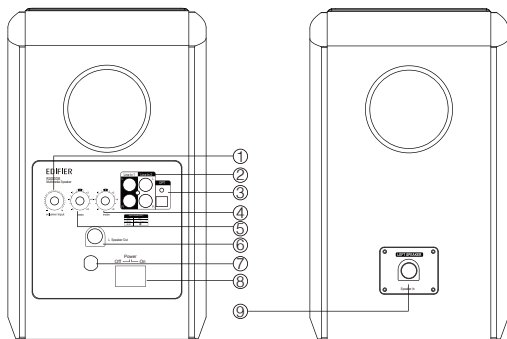

- ① Botão de volume principal  
Line in1/Line in2/OPT/Bluetooth:  
Pressione uma vez
- ② Porta de ligação de entrada áudio
- ③ Porta de entrada óptica
- ④ Botão de agudos
- ⑤ Botão de baixos
- ⑥ Saída de altifalante
- ⑦ Cabo de alimentação
- ⑧ Botão de alimentação
- ⑨ Ligação à coluna ativa
- ⑩ Indicador luminoso  
Verde: Line in1/ Line in2  
Vermelho: OPT  
Azul: Bluetooth

## Comando à distância

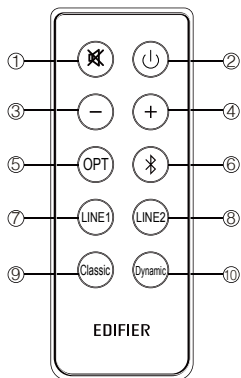

- 1 Botão sem som
- 2 Espera/ligado
- 3 Diminuir volume
- 4 Aumentar volume
- 5 OPT
- 6 Bluetooth
- 7 Line in1
- 8 Line in2
- 9 Modo Classic
- 10 Modo Dynamic

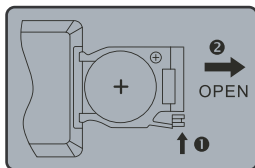

### Colocação da pilha:

Abra o compartimento da pilha de acordo com a ilustração, introduza a pilha CR 2025 e feche o compartimento.

### Notas:

1. Não coloque o controle remoto em locais quentes e/ou úmidos.
2. Não recarregue a bateria.
3. Remova a bateria quando o equipamento não for utilizado por longos períodos.
4. A bateria não deve ser exposta a calor excessivo como a luz

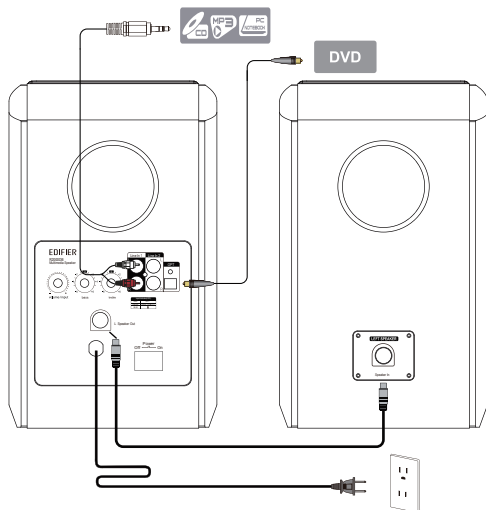

### Nota:

Apenas os sinais de áudio PCM padrão do relógio de amostragem (44,1/48/96KHz) são adaptáveis no modo óptico.



### Bluetooth®



- ① Defina seu dispositivo (celular, tablet, MP3/MP4 player etc.,) para procurar e selecionar "EDIFIER R2000DB".
- ② Emparelhe seu dispositivo com "EDIFIER R2000DB".
- ③ Reproduza o áudio em seu dispositivo e ajuste o volume para o nível desejado.
- ④ Para desconectar o Bluetooth: Pressione e segure 

Nota:

1. A conectividade e compatibilidade Bluetooth poderão ser diferentes entre dispositivos de origem diferentes, dependendo das versões de software dos dispositivos de origem.
2. De modo a poder tirar todo o partido das funções Bluetooth deste produto, certifique-se de que o seu dispositivo móvel possui o perfil A2DP.
3. O código PIN da ligação é "0000", para o caso de ser pedido.

Potência:	RMS 24W × 2 (treble) + 36W × 2(bass) (DRC Ligado)
Relação sinal/ruído:	≥ 85 dBA
Resposta em frequência:	50Hz ~ 20KHz (+/-3db)
Sensibilidade de entrada:	Line in1: 800 mV ± 50 mV Line in2: 600 mV ± 50 mV OPT: 500 mFFs ± 50 mFFs
Tipo de entrada:	RCA/Bluetooth/OPT
Unidade de baixos:	5 Pol. (132 mm)
Unidade de agudos:	Φ 25 mm silk dome tweeter

## Resolução de problemas

- Spegnere EDIFIER R2000DB e riaccenderlo e ricollegarlo alla sorgente audio.
- Assicurarsi che la funzione Bluetooth sia abilitata compatibilmente con i propri dispositivi Bluetooth.
- Avvicinare i dispositivi e riprovare la connessione.
- Provare un altro dispositivo Bluetooth per la connessione.
- **Verificare se l'alimentazione è collegata, e se la presa a muro è accesa.**
- Spegnere e riaccendere il sistema, quindi ricollegare la sorgente audio.
- **Si prega di verificare se l'amplificatore è ancora in modalità stand-by.**
- Verificare se il volume principale è al minimo.
- Verificare se il cavo di ingresso audio è collegato correttamente.
- Verificare la presenza di segnale dalla sorgente audio.

**Se hai ulteriori domande o preoccupazioni riguardanti i prodotti EDIFIER Products...**

**Asia, Europa, Oceania:**

 Visita il nostro sito web: [www.edifier.com](http://www.edifier.com), o invia un e-mail al servizio assistenza a: [main@edifier.com](mailto:main@edifier.com),  
→Gentile cliente, grazie per aver acquistato questo prodotto EDIFIER. Per la garanzia EDIFIER applicabile su questo prodotto ti rimandiamo al sito web EDIFIER [www.edifier-international.com/warranty-terms](http://www.edifier-international.com/warranty-terms).

**Canada/USA/Messico:** [www.edifier.ca](http://www.edifier.ca), **E-mail:** [service@edifier.ca](mailto:service@edifier.ca)

 Se preferisci, puoi contattarci telefonicamente, Numero Verde: 1-877-EDIFIER (334-3437) in Canada, 1-800-688-7406 in USA.

**Sud America:** Visita [www.edifier.com](http://www.edifier.com) (Inglese) o [www.edifierla.com](http://www.edifierla.com) (Spagnolo/Portoghese) per informazioni di contatto locali dettagliate.

Suit 2207, 22nd floor,  
Tower II, Lippo centre,  
89 Queensway  
Hong Kong

Tel: +852 2522 6989

Fax: +852 2522 1989

[www.edifier-international.com](http://www.edifier-international.com)

© 2016 Edifier International Limited. All rights reserved.

Printed in China

**NOTICE:**

For the need of technical improvement and system upgrade, information contained herein may be subject to change from time to time without prior notice.

Products of EDIFIER will be customized for different applications. Pictures and illustrations shown on this manual may be slightly different from actual product. If any difference is found, the actual product prevails.

Ovaj dokument je originalno proizveden i objavljen od strane proizvođača, brenda Edifier, i preuzet je sa njihove zvanične stranice. S obzirom na ovu činjenicu, Tehnoteka ističe da ne preuzima odgovornost za tačnost, celovitost ili pouzdanost informacija, podataka, mišljenja, saveta ili izjava sadržanih u ovom dokumentu.

Napominjemo da Tehnoteka nema ovlašćenje da izvrši bilo kakve izmene ili dopune na ovom dokumentu, stoga nismo odgovorni za eventualne greške, propuste ili netačnosti koje se mogu naći unutar njega. Tehnoteka ne odgovara za štetu nanесenu korisnicima pri upotrebi netačnih podataka. Ukoliko imate dodatna pitanja o proizvodu, ljubazno vas molimo da kontaktirate direktno proizvođača kako biste dobili sve detaljne informacije.

Za najnovije informacije o ceni, dostupnim akcijama i tehničkim karakteristikama proizvoda koji se pominje u ovom dokumentu, molimo posetite našu stranicu klikom na sledeći link:

<https://tehnoteka.rs/p/edifier-zvucnici-za-kompjuter-r2000db-akcija-cena/>