

Uputstvo za upotrebu (EN)

EDIFIER zvučnici za kompjuter R1700BT

EDIFIER



Tehnoteka je online destinacija za upoređivanje cena i karakteristika bele tehnike, potrošačke elektronike i IT uređaja kod trgovinskih lanaca i internet prodavnica u Srbiji. Naša stranica vam omogućava da istražite najnovije informacije, detaljne karakteristike i konkurentne cene proizvoda.

Posetite nas i uživajte u ekskluzivnom iskustvu pametne kupovine klikom na link:

<https://tehnoteka.rs/p/edifier-zvucnici-za-kompjuter-r1700bt-akcija-cena/>

EDIFIER®

R1700BT
Active Speaker

— Manual —

EN Important safety instruction

- Please read the instructions carefully. Keep it in safe place for future reference.
- Use only accessories approved by the manufacturer.
- Install the instrument properly by following the instructions in the device connection section.
- Using the product in a 0-35 °C environment is recommended. Shipping and storing the product in a 0-35 °C environment is recommended.
- To reduce the risk of fire and electric shock, do not expose the product to rain or moisture.
- Do not use this product near water. Do not immerse the product into any liquid or have it exposed to dripping or splashing.
- Do not install or use this product near any heat source (e.g. radiator, heater, stove, or other devices that generate heat).
- Do not place any object filled with liquids, such as vases on the product; neither should any open fire, such as lighted candles be placed on the product.
- Do not block any ventilation openings. Do not insert any object into ventilation openings or slots. It may cause fire or electric shock.
- Keep sufficient clearance around the product to maintain good ventilation (minimum 5cm is recommended).
- Do not force a plug into the jack. Before connection, check for blockage in the jack and whether the plug matches the jack and is oriented to the right direction.
- Keep the provided accessories and parts (such as screws) away from children to prevent from being swallowed by mistake.
- Do not open or remove the housing yourself. It may expose you to dangerous voltage or other hazardous risks. Regardless the cause of damage (such as damaged wire or plug, exposure to liquid splash or foreign object falling in, exposure to rain or moisture, product not working or being dropped, etc.), the repair has to be performed by an authorized service professional immediately.
- Before cleaning the product with dry cloth, always turn off the product and disconnect the power plug first.
- Never use strong acid, alkali, gasoline, alcohol, or other chemical solvents to clean the product surface. Use only neutral solvent or clear water for cleaning.
- The product must be used at an altitude of lower than 2000m.



Excessively loud music may lead to hearing loss. Please keep the volume in a safe range.



Correct Disposal of this product. This marking indicates that this product should not be disposed with other household wastes. To prevent possible harm to the environment or human health from uncontrolled waste disposal, recycle it responsibly to promote the sustainable reuse of material resources. To return your used device, please use the return and collection systems or contact the retailer where the product was purchased. They can take this product for environmental safe recycling.



Use only with the cart, stand, tripod, bracket, or table specified by the manufacturer, or sold with the apparatus. When a cart is used, use caution when moving the cart/apparatus combination to avoid injury from tip-over.

Important safety instruction

Power warning:

1. Place the product near the power outlet for easy use.
2. Before use, make sure that the operating voltage is the same as your local power supply. Correct operating voltage can be found on the product plate.
3. For safety purpose, unplug the product during lightning storms or when unused for extended periods of time.
4. Under normal conditions, the power supply may get hot. Please keep good ventilation in the area and exercise caution.
5. Product nameplate and safety warning labels on the housing or bottom of the product or power adaptor.



This symbol is to alert the user to the presence of un-insulated dangerous voltage within the product's enclosure that may be of sufficient magnitude to constitute a risk of electric shock to persons.



This symbol is to warn the user not to disassemble the enclosure of the product and there is no user-replaceable part inside. Take the product to an authorized service center for repair.



This symbol indicates that the product is for indoor use only.



This symbol indicates that the product is a CLASS II or double insulated electrical device with no earth requirement.

The MAINS plug is used as the disconnect device, the disconnect device shall remain readily operable.

For wireless product:

1. Wireless product may generate shortwave radio frequencies and interfere with the normal use of other electronic devices or medical equipment.
2. Turn off the product when it's disallowed. Do not use the product in medical facilities, on airplane, at gas stations, near automatic gates, automatic fire alarm system or other automated devices.
3. Do not use the product in the vicinity of a pacemaker within a 20cm range. The radio waves may affect the normal operation of the pacemaker or other medical devices.

What's in the Box?



RCA-RCA audio cable

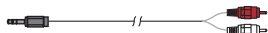

3.5mm-RCA audio cable



Speaker connecting cable

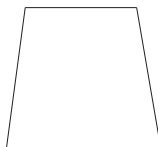

User manual

Note: Images are for illustrative purposes only and may differ from the actual product.

Illustrations

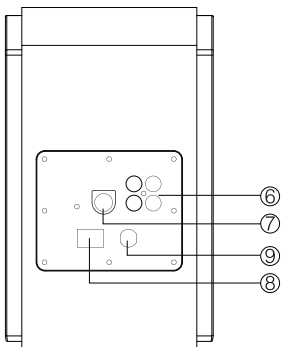
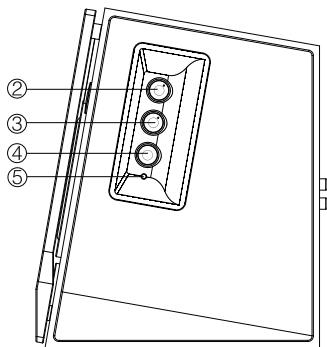
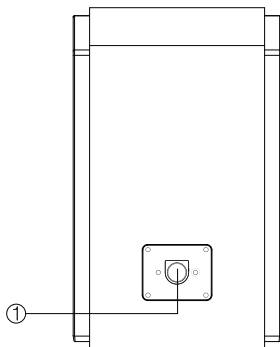

- ① Connect to active speaker
- ② Treble dial
- ③ Bass dial
- ④ Volume knob
Rotate: adjust volume
Press: input selection
Press and hold: disconnect Bluetooth
- ⑤ LED indicator
Green: PC/AUX input
Blue: Bluetooth input
- ⑥ Audio input connector port
- ⑦ Speaker output
- ⑧ Power switch
- ⑨ Power cord

Illustrations

Remote control

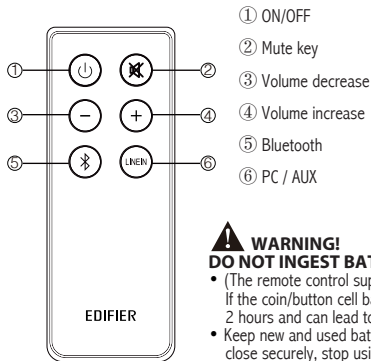

Battery loading:

Please refer to the illustration to open the battery compartment, insert the CR 2025 battery and close the compartment.

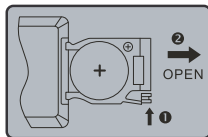

WARNING!

DO NOT INGEST BATTERY, CHEMICAL BURN HAZARD

- (The remote control supplied with) This product contains a coin/button cell battery. If the coin/button cell battery is swallowed, it can cause severe internal burns in just 2 hours and can lead to death.
- Keep new and used batteries away from children, if the battery compartment does not close securely, stop using the product and keep it away from children.
- If you think batteries might have been swallowed or placed inside any part of body, seek immediate medical attention.

Note:

1. Do not place the remote control in places that are hot and humid.
2. Do not charge the batteries.
3. Remove the batteries when unused for a long period of time.
4. The battery (in remote control) shall not be exposed to excessive heat such as sunshine, fire or the like.
5. Danger of explosion if battery is incorrectly replaced. Replace only with the same or equivalent type.

Symptoms from battery ingestion

No obvious symptoms

Unfortunately, it is not obvious when a button or coin battery is stuck in a child's oesophagus (food pipe).

There are no specific symptoms associated with this. The child might:

- cough, gag or drool a lot;
- appear to have a stomach upset or a virus;
- be sick;
- point to their throat or stomach;
- have a pain in their abdomen, chest or throat;
- be tired or lethargic;
- be quieter or more clingy than usual or otherwise "not themselves";
- lose their appetite or have a reduced appetite; and
- not want to eat solid food / be unable to eat solid food.

These sorts of symptoms vary or fluctuate, with the pain increasing and then subsiding.

A specific symptom to button and coin battery ingestion is vomiting fresh (bright red) blood. If the child does this, seek immediate medical help.

The lack of clear symptoms is why it is important to be vigilant with "flat" or spare button or coin batteries in the home and the products that contain them.

Connectivity & Operational guide

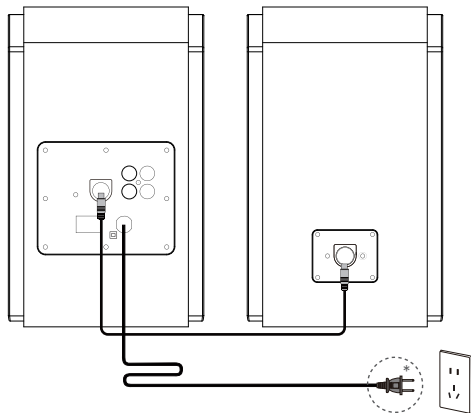

* This plug type is meant for illustration purpose only.

Connecting the speakers

Connect the active speaker and passive speaker with the included connecting cable.

Connect to A.C. Power Outlet

Please connect the A.C. power plug to the correct A.C. voltage outlet.

Connectivity & Operational guide

AUX Input

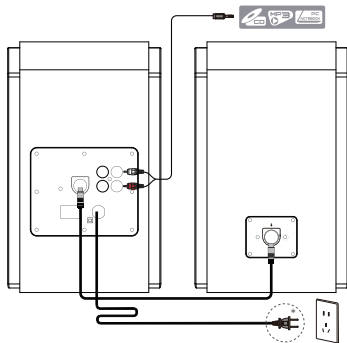

* This plug type is meant for illustration purpose only.

Adjustment



1. Press the volume knob on the side panel or the "LINEIN" button on the remote control to switch to PC/AUX input. The LED indicator turns to green.
2. Play the audio on your connected device and adjust master volume/bass/treble to a desired level.

Note: If two audio sources are connected simultaneously, both signals will play. To dedicate audio output from one source, decrease the volume or power off the unselected device.

Operational guide

Bluetooth®



- ① Press the volume knob on this product or the Bluetooth button on the remote control to switch this product to Bluetooth mode.
The LED indicator turns to blue.
- ② Select "EDIFIER R1700BT" in your device setting to connect.
- ③ Play audio on your device and adjust the volume to a desired level.
To disconnect this product from your device, disconnect it in your device's Bluetooth list.
To clear pairing records, press and hold the volume knob on this product or the Bluetooth button on the remote control for about 2 seconds.

Note:

1. Bluetooth connectivity and compatibility may be different between different source devices, depending on the software versions of source devices.
2. To enjoy the full Bluetooth functions of this product, please ensure your mobile device has A2DP profile.
3. PIN code for connection is "0000" if needed.

Specifications

Total power output: R/L: 15W + 15W (treble)

R/L: 18W + 18W (bass)

Frequency response: 60Hz - 20kHz

Input type: PC/AUX/Bluetooth

Treble driver: Φ 19mm silk dome tweeter

Bass driver: 4 inch (116mm)

Declaration for EU

Frequency Band: 2.402GHz ~ 2.480GHz

RF Power output: \leq 20 dBm (EIRP)

There is no restriction of use.

Troubleshooting

Problem	Solution
No sound	<ul style="list-style-type: none">• Check if the power indicator light is ON
	<ul style="list-style-type: none">• Try to turn up the volume using either the master volume control or remote control.
	<ul style="list-style-type: none">• Ensure the audio cables are firmly connected and the input is set correctly on the speakers.
	<ul style="list-style-type: none">• Check if there is a signal output from the audio source.
Cannot connect via Bluetooth	<ul style="list-style-type: none">• Make sure the speaker is switched to Bluetooth input. If it is in other audio input modes, Bluetooth will not connect. Disconnect from any Bluetooth device by pressing and holding the volume dial in Bluetooth mode, then try again.
	<ul style="list-style-type: none">• Effective Bluetooth transmission range is 10 meters; please ensure that operation is within the range.
	<ul style="list-style-type: none">• Try another Bluetooth device for connection.
The R1700BT does not turn on	<ul style="list-style-type: none">• Check if main power is connected, or if the wall outlet is switched on.

To learn more about EDIFIER, please visit www.edifier.com

For EDIFIER warranty queries, please visit the relevant country page on www.edifier.com and review the section titled Warranty Terms.

USA and Canada: service@edifier.ca

South America: Please visit www.edifier.com (English) or www.edifierla.com (Spanish/Portuguese) for local contact information.

For more information, please visit our website:

www.edifier.com



@Edifierglobal



@Edifier_Global



@Edifier_Global

Model: EDF100017

Edifier International Limited
P.O. Box 6264
General Post Office
Hong Kong

Tel: +852 2522 6989
Fax: +852 2522 1989
www.edifier.com

© 2023 Edifier International Limited. All rights reserved.
Printed in China

NOTICE:

For the need of technical improvement and system upgrade, information contained herein may be subject to change from time to time without prior notice.

Products of EDIFIER will be customized for different applications. Pictures and illustrations shown on this manual may be slightly different from actual product. If any difference is found, the actual product prevails.

FR Consignes de sécurité importantes

- Lisez toutes ces instructions avec attention. Conservez-les avec soin pour référence future.
- N'utilisez que les pièces et accessoires certifiés par le fabricant.
- Installez le produit correctement en suivant les instructions données dans la section concernant la connexion du dispositif.
- Le produit est conçu pour une utilisation en environnement de température situé entre 0 et 35°C. Il est recommandé de transporter et de stocker le produit sous une température comprise entre 0 et 35°C.
- Pour réduire le risque d'incendie ou d'électrocution, ne pas exposer le produit à la pluie ou à l'humidité.
- Ne pas utiliser cet appareil à proximité de l'eau. Ne pas immerger le produit dans l'eau ni l'exposer à des éclaboussures ou à des égouttements.
- Ne pas installer ni utiliser ce produit à proximité d'une source de chaleur (par ex. un radiateur, un chauffe-eau, un four ou tout autre appareil produisant de la chaleur).
- Ne pas poser d'objet rempli d'eau, comme un vase sur le produit. Ne pas y déposer de source de flamme nue, comme une bougie.
- Ne pas obstruer les ouvertures d'aération. Ne pas insérer d'objet dans une ouverture de l'appareil. Ceci pourrait entraîner des incendies ou des électrocutions.
- Veillez à conserver un espace libre sur tout le pourtour de l'appareil pour garantir une aération correcte (un espace de 5 centimètres est recommandé).
- Ne jamais forcer pour insérer une prise. Avant de brancher un câble, assurez-vous que le port sur l'appareil est libre de toute obstruction et que la prise correspond bien au type de port.
- Conservez les accessoires et les pièces (comme les vis) hors de portée des enfants, pour éviter qu'ils ne les avalent.
- Ne jamais ouvrir ni retirer le boîtier de l'appareil. L'ouverture ou le retrait du boîtier peut vous exposer à des tensions dangereuses et d'autres dangers. Quelle que soit la cause du dommage (un câble ou une prise endommagée, la mise en contact avec de l'eau, la pluie ou de l'humidité, une chute ou une défaillance de source inconnue), toute réparation doit être effectuée aussitôt que possible, par le personnel agréé.
- Avant de nettoyer le produit avec un tissu sec, toujours éteindre le produit et débrancher d'abord la fiche électrique.
- Ne jamais utiliser d'acide puissant, de produits alcalins, d'essence, d'alcool ou un autre dissolvant chimique pour nettoyer la surface. Utilisez uniquement un dissolvant neutre ou de l'eau claire pour le nettoyage.
- Le produit est conçu pour être utilisé à une altitude de moins de 2000 mètres.



L'écoute de musique à volume extrême de manière prolongée peut affecter l'audition de l'utilisateur. Veillez à régler le volume à un niveau adéquat.



Mise au rebut Correcte du produit. Ce symbole indique que ce produit ne doit pas être éliminé avec les autres déchets ménagers. Pour protéger l'environnement et la santé humaine du rejet de déchets incontrôlé, veuillez disposer de cet appareil séparément des déchets ménagers et il est de votre responsabilité d'en disposer de manière à en permettre le recyclage en vue d'une réutilisation correcte de ses ressources. Pour ce faire, apportez cet appareil dans un point de collecte approprié ou prenez contact avec le revendeur en cas de doute. Ce dernier peut vous aider à recycler le produit de manière sûre pour l'environnement.



N'utiliser qu'avec le panier, le support, le trépied, le crochet ou la table stipulés par le fabricant ou vendus avec l'appareil. Faire attention lors du déplacement d'un panier/appareil combiné afin d'éviter des blessures en cas de renversement si un panier est utilisé.

Consignes de sécurité importantes

Avertissement sur l'alimentation électrique:

1. Placez le produit à proximité de la prise électrique pour une utilisation facile.
2. Avant utilisation, assurez-vous que le voltage délivré par la prise murale soit bien compatible avec le produit. Vous pouvez consulter les informations de voltage sur l'étiquette présente sur le produit.
3. Pour des raisons de sécurité, débranchez l'appareil pendant les orages ou lors des périodes d'inutilisation prolongées.
4. L'alimentation peut chauffer en cours d'utilisation normale. Veillez à ce que le lieu d'utilisation soit correctement ventilé et surveillez le produit.
5. L'étiquette du nom du produit et les étiquettes de sécurité sont situées sur le boîtier, sous le produit ou sur l'adaptateur secteur.



Ce symbole indique à l'utilisateur la présence de voltage dangereux non isolé à l'intérieur de l'appareil, qui pourrait être suffisant pour constituer un risque d'électrocution.



Ce symbole est présent pour indiquer que le produit ne doit pas être ouvert et qu'il ne contient aucun composant remplaçable par l'utilisateur. En cas de besoin de réparation, apportez le produit au centre de service agréé.



Ce symbole indique que le produit doit être utilisé uniquement en intérieur.



Ce symbole indique que le produit est de CLASSE II, autrement dit à double isolation électrique et qu'il ne nécessite donc pas de mise à la terre.

Lors de l'utilisation d'une prise au RESEAU ELECTRIQUE ou d'un coupleur comme dispositif de déconnexion ; ce dernier sera maintenu opérationnel.

Les produits sans fils:

1. Les produits sans fils peuvent émettre des fréquences radio susceptibles d'interférer avec le bon fonctionnement normal des appareils électroniques et des équipements médicaux.
2. Éteignez le produit lorsque cela est requis. Ne pas utiliser le produit dans des centres médicaux, à bord d'un avion, dans les stations-service, à proximité d'un portail automatique, d'une alarme incendie ou de tout autre appareil automatisé.
3. Ne pas approcher le produit à moins de 20 centimètres d'un stimulateur cardiaque. Les ondes radio peuvent interférer avec le fonctionnement normal du stimulateur ou d'autres équipements médicaux.

Contenu de la boîte



Câble audio RCA-RCA

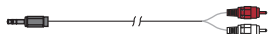

Câble audio RCA-3,5 mm



Fil de haut-parleur

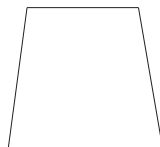

Manuel d'utilisation

Remarque: Les images utilisées servent de référence uniquement, et peuvent ne pas correspondre au produit.

Consignes importantes de sécurité

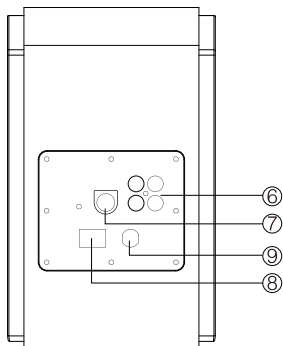
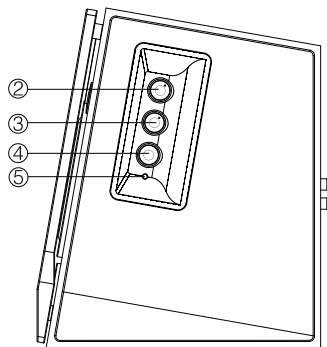
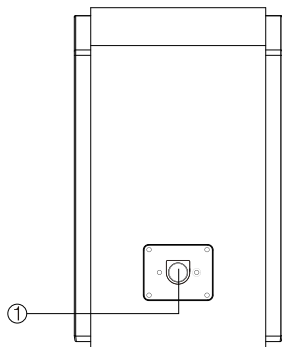

- ① Branchement au haut-parleur actif
- ② Touche des aigus
- ③ Touche des graves
- ④ Molette de volume
Tourner : réglage du volume
Appuyez : sélection d'entrée
Maintenir enfoncé : déconnecter le Bluetooth
- ⑤ Voyant LED
Vert : Entrée PC/AUX
Bleu : Entrée Bluetooth
- ⑥ Port d'entrée de connexion audio
- ⑦ Sortie du haut-parleur
- ⑧ Touche d'alimentation
- ⑨ Cordon d'alimentation

Illustrations

Télécommande

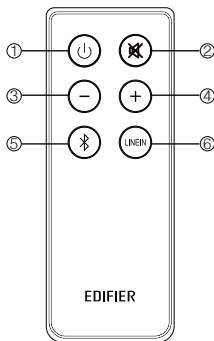

- ① ON/OFF
- ② Touche sourdine
- ③ Baisser le volume
- ④ Augmenter le volume
- ⑤ Bluetooth
- ⑥ PC / AUX

Installation de la pile :

Veillez vous reporter à l'illustration pour ouvrir le compartiment à pile, installez la pile CR 2025 et refermez le compartiment.

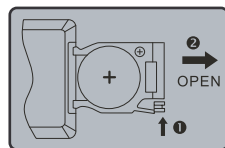

⚠ AVERTISSEMENT !

NE PAS INGÉRER LA BATTERIE, RISQUE DE BRÛLURE CHIMIQUE

- (Télécommande fournie) Ce produit contient une batterie de type bouton/pièce. En cas d'ingestion de la batterie de type bouton/pièce, cela peut causer de graves brûlures internes en seulement 2 heures et peut conduire à la mort.
- Gardez les batteries neuves et usagées hors de portée des enfants. Si le compartiment de la batterie ne se ferme pas bien, n'utilisez pas le produit et éloignez la télécommande des enfants.
- Si vous pensez que des batteries ont pu être avalées ou s'introduire dans une partie du corps, consultez immédiatement un médecin.

Remarque :

1. Ne pas placer la télécommande dans un lieu chaud et humide.
2. Ne pas recharger la pile.
3. Retirer la pile avant une période d'inutilisation prolongée.
4. La batterie (dans la télécommande) ne doit pas être exposée à une chaleur excessive, comme celle du soleil, d'un feu ou autre.
5. Risque d'explosion si la pile est remplacée de façon incorrecte. Ne remplacez une pile que par une pile du même type ou de type équivalent.

Connexion & Guide d'utilisation

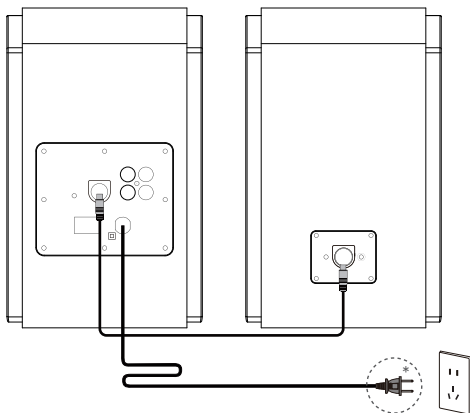

* Le type de prise illustré fait office d'illustration seulement.

Connecter les haut-parleurs

Connecter les haut-parleurs actif et passif avec les câbles de connexion haut-parleur fournis.

Brancher sur une prise d'alimentation

Brancher la prise A.C. à une prise d'alimentation A.C. de voltage adéquat.

Connexion & Guide d'utilisation

Entrée AUX

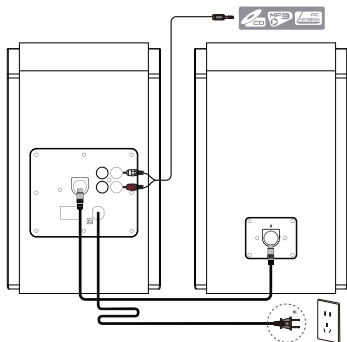

* Le type de prise illustré fait office d'illustration seulement.

Réglages

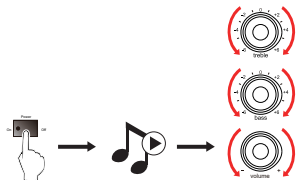

1. Appuyez sur la molette de volume sur le panneau latéral ou sur le bouton « LINEIN » de la télécommande pour passer à l'entrée PC/AUX.

Le voyant LED devient vert.

2. Ecouter le son sur votre appareil connecté et régler le volume principal/graves/aigus au niveau souhaité.

Remarque : Si deux sources audio sont simultanément branchées, les deux signaux seront lus. Afin de dédier une sortie audio à l'une des sources, baisser le volume ou éteindre l'appareil qui n'est pas sélectionné.

Bluetooth®



- 1 Appuyez sur la molette de volume sur ce produit ou sur le bouton Bluetooth sur la télécommande pour basculer le produit en mode Bluetooth.
Le voyant LED devient bleu.
- 2 Sélectionnez «EDIFIER R1700BT» dans les paramètres de votre appareil pour vous connecter.
- 3 Lisez l'audio sur votre appareil et réglez le volume à votre convenance.
Pour déconnecter le produit de votre appareil, déconnectez-le dans la liste Bluetooth de votre appareil.
Pour effacer la mémoire d'association, maintenez la molette de volume sur le produit appuyée ou le bouton Bluetooth sur la télécommande pendant environ 2 secondes.

Remarque :

1. Remarque: La connectivité et la compatibilité Bluetooth peuvent différer entre les appareils source, selon la version du logiciel des appareils source.
2. Pour profiter des fonctions Bluetooth de cet appareil, veuillez veiller à ce que votre dispositif portable possède le profil A2DP.
3. Si nécessaire, le code PIN de la connexion est '0000'.

Caractéristiques techniques

Puissance de sortie: R/L: 15W + 15W (aigus)

R/L: 18W + 18W (graves)

Réponse de fréquence: 60Hz - 20kHz

Type d'entrée: PC/AUX/Bluetooth

Unité des aigus: Dôme de haut-parleur Φ 19mm en soie

Unité des graves: 4 pouces (116mm)

Déclaration pour l'UE

Bande de fréquence: 2,402 GHz ~ 2,480 GHz

Puissance de sortie RF: ≤ 20 dBm (EIRP)

Il n'y a aucune restriction d'utilisation.

Dépannage

Problème	Solution
Pas de son	• Vérifiez si le témoin est allumé.
	• Essayez de monter le volume en utilisant le réglage de volume principal ou la télécommande.
	• Vérifiez que les câbles audio sont bien connectés et que l'entrée est correctement réglée sur les haut-parleurs.
	• Vérifiez s'il y a une sortie de signal provenant de la source audio.
Connexion par Bluetooth impossible	• Vérifiez que le haut-parleur est réglé sur l'entrée Bluetooth. S'il est dans un autre mode d'entrée audio, le Bluetooth ne se connectera pas. Déconnectez tout appareil Bluetooth en maintenant enfoncé le bouton de réglage du volume en mode Bluetooth, puis réessayez.
	• La distance de transmission effective Bluetooth est de 10 mètres, veillez à ce que l'appareil est à portée.
	• Essayez de connecter un autre appareil Bluetooth.
Impossible de démarrer le R1700BT	• Vérifiez si l'alimentation principale est connectée ou si la prise secteur est active.

Pour en savoir plus sur EDIFIER, visitez www.edifier.com

Pour des demandes relatives à la garantie d'EDIFIER, visitez la page pour votre pays sur www.edifier.com et lisez la section intitulée Modalités de garantie.

États-Unis et Canada : service@edifier.ca

Amérique du Sud : Visitez www.edifier.com (anglais) ou www.edifierla.com (espagnol/portugais) pour les coordonnées locales.

Pour plus d'informations, consultez notre site web :

www.edifier.com



@Edifierglobal



@Edifier_Global



@Edifier_Global

Modèle : EDF100017

Edifier International Limited
P.O. Box 6264
General Post Office
Hong Kong

Tél.: +852 2522 6989
Fax: +852 2522 1989
www.edifier.com

© 2023 Edifier International Limited. Tous droits réservés.

Imprimé en China

AVIS :

Pour les besoins du progrès technique et la mise à niveau du système, les informations contenues dans ce document peuvent être sujets à changements à tout moment sans préavis.

Les produits d'EDIFIER seront modifiés pour certaines applications. Les photos, illustrations et spécifications montrées ici peuvent être légèrement différentes du produit réel. Si aucune différence n'est trouvée, le produit réel prévaut.

ES Importantes instrucciones sobre seguridad

- Lea atentamente las instrucciones. Consérvelas en un lugar seguro como referencia en el futuro.
- Utilice únicamente accesorios aprobados por el fabricante.
- Instale correctamente el instrumento siguiendo las instrucciones en la sección de conexión del dispositivo.
- Se recomienda usar el producto en un entorno de 0-35°C. Se recomienda el transporte y almacenamiento del producto en un entorno de 0-35°C.
- Para reducir el riesgo de incendio o electrocución, no exponer el producto a la lluvia ni la humedad.
- No use este producto cerca del agua. No sumerja el producto en ningún líquido ni lo exponga a goteo ni salpicaduras.
- No instale ni use este producto cerca de fuentes de calor (como radiadores, estufas, fogones u otros dispositivos que generen calor).
- No ponga objetos llenos de líquido, como jarrones, sobre el producto, ni coloque llama abierta, como velas encendidas, sobre el producto.
- No obstruya los orificios de ventilación. No introduzca ningún objeto en las ranuras u orificios de ventilación.
- Puede causar incendio o electrocución. Mantenga un espacio suficiente alrededor del producto para proporcionar una buena ventilación (se recomienda un mínimo de 5 cm).
- No fuerce el conector en la toma. Antes de conectar, compruebe si existen obstrucciones en la toma y si el conector coincide con ella y está orientada correctamente.
- Mantenga los accesorios y piezas (como los tornillos) alejados de los niños para evitar que los traguen accidentalmente.
- No abra ni retire la carcasa usted mismo. Podría exponerse a tensión peligrosa u otros riesgos. Indistintamente de la causa de los daños (como un cable o conector dañado, exposición a salpicaduras, entrada de objetos extraños, exposición a la lluvia o la humedad, producto inoperativo o caída, etc.), la reparación debe ser realizada por un profesional de servicio autorizado de inmediato.
- Antes de limpiar el producto con una gamuza seca, apáguelo y desconecte el enchufe.
- No use nunca ácidos fuertes, alcaloides, gasolina, alcohol ni otros disolventes químicos para limpiar la superficie del producto. Utilice solamente un solvente neutro o agua limpia para limpiar.
- El producto debe usarse a una altitud inferior a 2000 m.



La música excesivamente alta puede provocar pérdida de audición. Mantenga el volumen en una gama segura.



Eliminación correcta del producto. Esta marca indica que este producto no debe desecharse con otros residuos domésticos. Para evitar posibles daños medio ambientales o a la salud humana debido a la eliminación incontrolada de residuos, reciclado de forma responsable para fomentar la reutilización sostenible de los recursos materiales. Para devolver el dispositivo usado, utilice los sistemas de devolución y recogida existentes o contacte con el vendedor en el que adquirió el producto. Pueden reciclar el producto de forma respetuosa con el medio ambiente.



Utilice sólo con el carrito, el estante, el trípode, el soporte o con la mesa especificados por el fabricante, o vendidos con el aparato. Cuando se utiliza un carrito, tenga precaución al mover la combinación carrito/aparato para evitar daños por vuelco.

Importantes instrucciones sobre seguridad

Advertencia de alimentación:

1. Coloque el producto cerca de la toma de corriente de manera que se pueda manejar fácilmente.
2. Antes del uso, asegúrese de que la tensión operativa sea idéntica a su alimentación local. Puede encontrar la tensión operativa correcta en la placa del producto.
3. Por motivos de seguridad, desconecte el producto durante tormentas o cuando no lo vaya a usar durante un tiempo prolongado.
4. En condiciones normales la alimentación puede calentarse. Mantenga una buena ventilación en la zona y tenga cuidado.
5. Placa identificadora y etiquetas de advertencias de seguridad en el chasis o la parte inferior del producto o adaptador de alimentación.



Este símbolo advierte al usuario de la presencia de tensión peligrosa no aislada en el interior de la carcasa del producto que puede tener la magnitud suficiente para constituir un riesgo de electrocución a personas.



Este símbolo advierte al usuario que no desmonte la carcasa del producto, y que no existen piezas sustituibles por el usuario en su interior. Lleve el producto a un centro de servicio autorizado para su reparación.



Este símbolo indica que el producto solamente ha sido diseñado para uso en interiores.



Este símbolo indica que el producto es un dispositivo eléctrico de CLASE II o doble aislamiento sin necesidad de conexión a tierra.

El enchufe de la RED o el adaptador del aparato se utiliza como dispositivo de desconexión, el dispositivo de desconexión quedará fácilmente operativo.

Producto inalámbrico:

1. Un producto inalámbrico puede generar frecuencias de radio de onda corta e interferir con el uso normal de otros dispositivos electrónicos o equipamiento médico.
2. Apague el producto si está prohibido. No use el producto en instalaciones médicas, aviones, gasolineras, cerca de puertas automáticas, sistemas de alarma contra incendios automáticos u otros dispositivos automatizados.
3. No use el producto cerca de marcapasos, a menos de 20 cm. Las ondas de radio pueden afectar al funcionamiento normal del marcapasos u otros dispositivos médicos.

Contenido de la caja

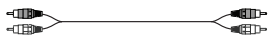

Cable de audio RCA a RCA

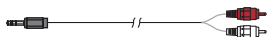

Cable de audio 3,5mm-RCA



Cables para altavoces

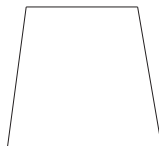

Manual de usuario

Nota: Las imágenes aparecen con un fin meramente ilustrativo y pueden variar del producto final.

Ilustraciones

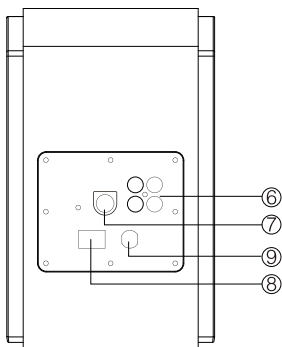
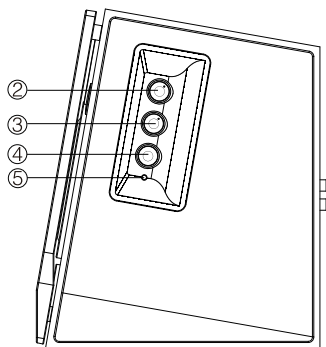
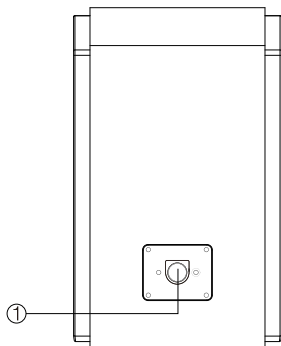

- ① Conexión al altavoz activo
- ② Selector de agudos
- ③ Selector de bajos
- ④ Mando de volumen
Girar: ajustar el volumen
Pulsar: selección de entrada
Presionar y mantener: desconectar Bluetooth
- ⑤ Testigo LED
Verde: Entrada PC/AUX
Azul: Entrada Bluetooth
- ⑥ Puerto de conector de entrada de audio
- ⑦ Salida de altavoz
- ⑧ Interruptor de alimentación
- ⑨ Cable de alimentación

Ilustraciones

Mando a distancia

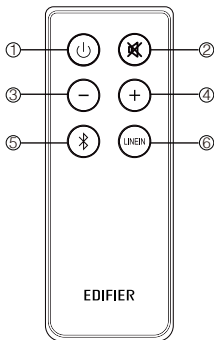

- 1 ON/OFF
- 2 Tecla de silencio
- 3 Descenso volumen
- 4 Aumento volumen
- 5 Bluetooth
- 6 PC / AUX

Carga de batería:

Consulte la ilustración para abrir el compartimento de la batería, insertar la batería CR 2025 y cerrar el compartimento.

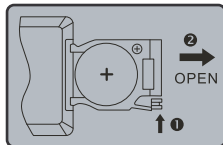

⚠ ¡ADVERTENCIA!

NO INGERIA LA BATERÍA, RIESGO DE QUEMADURAS QUÍMICAS

- (El mando a distancia incluye) Este producto contiene una batería de botón/moneda. Si se traga la batería de botón, puede causar quemaduras internas graves en tan solo 2 horas y puede provocar la muerte.
- Mantenga las baterías nuevas y usadas fuera del alcance de los niños, si el compartimento de batería no cierra con seguridad deje de usar el producto y manténgalo alejado de los niños.
- Si cree que alguien puede haber tragado una batería o que una batería se encuentra dentro del cuerpo, busque asistencia médica de inmediato.

Nota:

1. No deje el mando a distancia en lugares calurosos ni húmedos.
2. No cargue las pilas.
3. Retire las pilas cuando no vaya a utilizar el aparato durante un tiempo.
4. La batería (en el mando a distancia) no debe exponerse a calor excesivo, como la luz del Sol, fuego o similares.
5. Si la batería se sustituye incorrectamente existe peligro de explosión. Sustitúyala únicamente por una de tipo igual o equivalente.

Conectividad y manual de funcionamiento

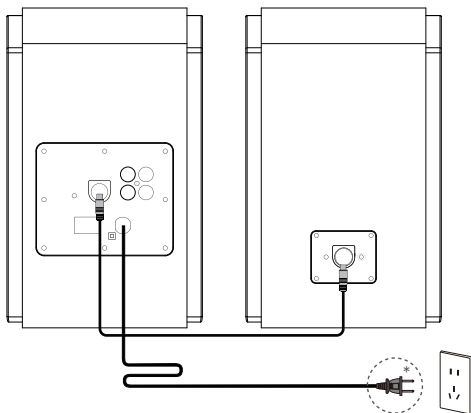

* Este tipo de conector solamente tiene una finalidad ilustrativa.

Conexión de los parlantes

Conecte el parlante activo y el pasivo con el cable de conexión proporcionado.

Conexión a una toma de corriente CA

Conecte el enchufe a una toma de corriente CA adecuada.

Conectividad y manual de funcionamiento

Entrada auxiliar

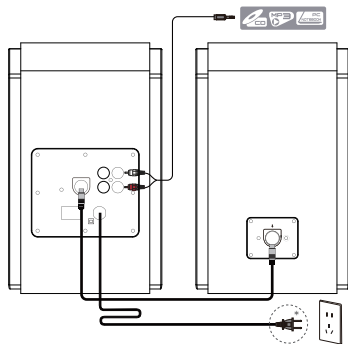

* Este tipo de conector solamente tiene una finalidad ilustrativa.

Ajuste

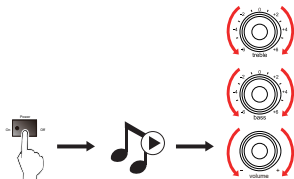

1. Pulse el mando de volumen en el panel lateral o el botón "LINEIN" en el mando a distancia para cambiar a la entrada PC/AUX.

El testigo LED se pondrá verde.

2. Reproduzca el audio en el dispositivo conectado y ajuste el volumen/los bajos/los agudos al nivel deseado.

Nota: Si hay dos fuentes de audio conectadas simultáneamente, ambas señales se reproducirán. Para asignar la salida de audio desde una fuente, baje el volumen o apague el dispositivo no seleccionado.

Bluetooth®



- 1 Pulse el mando de volumen en este producto o el botón Bluetooth en el mando a distancia para poner este producto en modo Bluetooth.
El testigo LED se pondrá azul.
- 2 Seleccione "EDIFIER R1700BT" en la configuración de su dispositivo para conectar.
- 3 Reproduzca el audio en el dispositivo y ajuste el volumen al nivel deseado.
Para desconectar este producto de su dispositivo, desconéctelo en la lista Bluetooth de su dispositivo.
Para borrar los registros de emparejamiento, mantenga pulsado el mando de volumen del producto o el botón Bluetooth del mando a distancia aproximadamente 2 segundos.

Nota:

1. Nota: La conectividad y compatibilidad Bluetooth puede ser diferente en los distintos dispositivos fuente y dependerá de las versiones del software de los dispositivos fuente.
2. Para disfrutar las funcionalidades completas de este producto, por favor, asegúrese de que su dispositivo móvil tenga el perfil A2DP.
3. El código PIN para la conexión es "0000", en caso de que se lo pida.

Especificaciones

Salida de suministro eléctrico: R/L: 15W + 15W (agudos)

R/L: 18W + 18W (graves)

Respuesta de frecuencia: 60Hz - 20kHz

Tipo de entrada: PC/AUX/Bluetooth

Unidad de agudos: Tweeter de cúpula de seda de Φ 19mm

Unidad de bajos: 4 pulgadas (116mm)

Declaración para la UE

Banda de frecuencia: 2.402GHz ~ 2.480GHz

RF Potencia de salida: ≤ 20 dBm (EIRP)

No hay restricciones de uso.

Resolución de problemas

Problema	Solución
No hay sonido	<ul style="list-style-type: none">• Compruebe si la luz de encendido está encendida.• Intente subir el volumen con el botón de control de volumen general o con el mando a distancia.• Asegúrese de que los cables de audio están correctamente conectados y la entrada a los altavoces está ajustada.• Compruebe si hay señal de salida de la fuente de audio.
No se puede conectar a través de Bluetooth	<ul style="list-style-type: none">• Asegúrese de que el altavoz está conectado a la entrada Bluetooth. Si está seleccionada otra entrada de audio, no se conectará el Bluetooth. Desconéctese de cualquier dispositivo Bluetooth, para ello pulse y mantenga pulsado el selector de volumen en el modo Bluetooth, después, inténtelo de nuevo.• El alcance de transmisión de Bluetooth es de 10 metros, por favor, asegúrese de que está dentro de esa distancia.• Pruebe la conexión con otro dispositivo Bluetooth.
El R1700BT no se enciende	<ul style="list-style-type: none">• Compruebe si el enchufe está conectado a la toma de corriente o si hay corriente.

Si quiere saber más sobre EDIFIER, visite www.edifier.com.

Para consultas sobre la garantía EDIFIER, por favor, seleccione la página del país correspondiente en www.edifier.com y revise la sección Condiciones de la garantía.

EE.UU. y Canadá: service@edifier.ca

América del Sur: por favor, visite www.edifier.com (inglés) o www.edifierla.com (español/portugués) para obtener información de contacto local.

Para más información, visite nuestro sitio web:

www.edifier.com



@Edifierglobal



@Edifier_Global



@Edifier_Global

Modelo: EDF100017

Edifier International Limited
P.O. Box 6264
General Post Office
Hong Kong

Tel: +852 2522 6989
Fax: +852 2522 1989
www.edifier.com

© 2023 Edifier International Limited. Todos los derechos reservados.
Impreso en China

NOTIFICACIÓN:

Debido a la necesidad de mejorar técnicas y actualizaciones del sistema, la información aquí contenida puede estar sujeta a cambios ocasionales sin previo aviso.

Los productos EDIFIER se personalizan para distintas aplicaciones. Las imágenes e ilustraciones mostradas en este manual pueden ser ligeramente distintas del producto real. Si se encuentra alguna diferencia, prevalece el producto real.

DE Wichtige sicherheitshinweise

- Bitte lesen Sie diese Anweisungen sorgfältig. Die Anleitung an einem sicheren Ort zum Nachschlagen aufbewahren.
- Verwenden Sie nur vom Hersteller zugelassenes Zubehör.
- Installieren Sie das Gerät ordnungsgemäß entsprechend den Anweisungen im Abschnitt Geräteanschluss.
- Es wird empfohlen, das Produkt in einer Umgebung mit 0-35°C zu verwenden. Der Versand und die Lagerung des Produkts in einer Umgebung von 0-35°C wird empfohlen.
- Um die Gefahr von Feuer oder Stromschlag zu vermeiden, setzen Sie dieses Produkt weder Regen noch Feuchtigkeit aus.
- Dieses Produkt nicht in der Nähe von Wasser nutzen. Das Produkt nicht in Flüssigkeiten tauchen oder es Tropf- oder Spritzwasser aussetzen.
- Dieses Produkt nicht in der Nähe einer Wärmequelle installieren oder verwenden (z.B. Heizkörper, Heizung, Herd oder andere Geräte, die Hitze entwickeln).
- Keine mit Flüssigkeit gefüllten Objekte, wie Vasen, auf dem Produkt abstellen; noch sollten Feuerquellen, wie brennende Kerzen, darauf abgestellt werden.
- Blockieren Sie keine Lüftungsöffnungen. Stecken Sie keine Gegenstände in die Lüftungsöffnungen oder Schlitze. Dies kann zu einem Brand oder elektrischem Schlag führen.
- Ausreichend Abstand um das Produkt herum lassen, um eine ausreichende Belüftung zu ermöglichen (mindestens 5 cm empfohlen).
- Keinen Stecker gewaltsam in die Buchse einführen. Vor dem Anschluss prüfen, ob Blockaden in der Buchse vorliegen und ob der Stecker zur Buchse passt und in die richtige Richtung weist.
- Bewahren Sie das mitgelieferte Zubehör und die Einzelteile (z.B. Schrauben) von Kindern entfernt auf, um zu verhindern, dass diese versehentlich verschluckt werden.
- Das Gehäuse nicht selbst öffnen oder entfernen. Andernfalls können Sie gefährlichen Spannungen oder anderen Gefahren ausgesetzt sein. Unabhängig von der Ursache der Schäden (wie beispielsweise beschädigte Kabel oder Stecker, Berührung durch Flüssigkeitsspritzer oder fallende Fremdkörper, Regen oder Feuchtigkeit, Produkt funktioniert nicht oder wird fallen gelassen etc.) muss die Reparatur durch einen autorisierten Reparaturdienst erfolgen.
- Vor Reinigung des Produkts mit einem trockenen Tuch, schalten Sie das Produkt immer ab und ziehen Sie zuerst den Stromstecker.
- Verwenden Sie niemals eine starke Säure, Alkali, Benzin, Alkohol oder eine andere Chemikalie, um die Produktoberfläche zu reinigen. Verwenden Sie ein neutrales Lösungsmittel oder sauberes Wasser für die Reinigung.
- Das Produkt darf nicht in einer Höhenlage in Betrieb genommen werden, die mehr als 2000 m beträgt.



Übermäßig laute Musik kann zu Gehörschäden führen. Bitte halten Sie die Lautstärke in einem sicheren Bereich.



Korrekte Entsorgung dieses Produktes. Diese Markierung zeigt an, dass dieses Produkt nicht mit anderem Haushaltsmüll entsorgt werden darf. Um mögliche Schäden für die Umwelt oder die menschliche Gesundheit durch unkontrollierte Müllbeseitigung zu verhindern, recyceln Sie das Gerät verantwortungsbewusst, um die nachhaltige Wiederverwendung von Materialressourcen zu fördern. Zur Rückgabe Ihres Altgerätes nutzen Sie bitte die Rückgabe- und Sammelstellen oder geben es an den Händler zurück, bei dem Sie das Produkt gekauft haben. Dieser kann das Produkt für die umweltfreundliche Entsorgung zurücknehmen.



Nur mit dem vom Hersteller genehmigten oder mit dem Gerät erworbenen Wagen, Ständer, Stativ, Halter oder Tisch benutzen. Beim Verwenden eines Wagens beim Bewegen der Wagen/Gerätekombination vorsichtig sein, um Verletzungen durch Umkippen zu vermeiden.

Wichtige sicherheitshinweise

Stromwarnung:

1. Platzieren Sie das Produkt zum einfachen Einsatz in der Nähe der Steckdose.
2. Vor dem Gebrauch sicherstellen, dass die Betriebsspannung mit der lokalen Stromversorgung übereinstimmt. Die korrekte Betriebsspannung ist dem Produktschild zu entnehmen.
3. Das Produkt aus Sicherheitsgründen während eines Gewitters oder bei Nichtverwendung über einen längeren Zeitraum aus der Steckdose ziehen.
4. Unter normalen Bedingungen kann sich das Netzteil erhitzen. Bitte sorgen Sie für eine ausreichende Umgebungsbelüftung und lassen Sie Vorsicht walten.
5. Produkt-Namensschild und Sicherheits-Warnhinweise auf dem Gehäuse oder an der Unterseite des Produkts oder des Netzteils.



Dieses Symbol macht den Benutzer auf die Präsenz gefährlicher Spannung im Gehäuse des Produkts aufmerksam, die stark genug sein kann, um ein Stromschlag-Risiko für Personen darzustellen.



Dieses Symbol warnt den Benutzer, das Gehäuse des Produkts nicht zu zerlegen und weist darauf hin, dass es im Inneren keine durch den Benutzer austauschbare Teile gibt. Bringen Sie das Produkt zur Reparatur zu einem autorisierten Kundendienst-Zentrum.



Dieses Symbol weist darauf hin, dass das Produkt nur für den Innenbereich geeignet ist.



Dieses Symbol weist darauf hin, dass es sich um ein Produkt der KLASSE II handelt bzw. um ein doppelt isoliertes elektrisches Gerät, das keine Erdung erfordert.

Bei längerer Nichtbenutzung Netzstecker ziehen.

Das drahtlose Produkt:

1. Das drahtlose Produkt kann Kurzwellen-Funkfrequenzen erzeugen und mit den normalen Gebrauch anderer elektronischer Geräten oder medizinischer Geräte stören.
2. Das Produkt ausschalten, wo es nicht zugelassen ist. Das Produkt nicht in medizinischen Einrichtungen, im Flugzeug, an Tankstellen, in der Nähe automatischer Tore, automatischer Brandmeldeanlagen oder anderer automatisierter Geräte verwenden.
3. Das Produkt nicht in einer Reichweite von 20 cm in der Nähe eines Herzschrittmachers verwenden. Die Funkwellen können den normalen Betrieb des Herzschrittmachers oder anderer medizinischer Geräte beeinträchtigen.

Lieferumfang



RCA-zu-RCA-Audiokabel

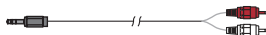

3,5-mm-RCA-Audiokabel



Lautsprecherkabel

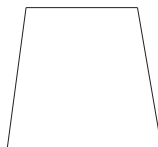

Bedienungsanleitung

Hinweis: Die Abbildungen dienen ausschließlich zur Veranschaulichung und können vom tatsächlichen Produkt abweichen.

Produktabbildungen

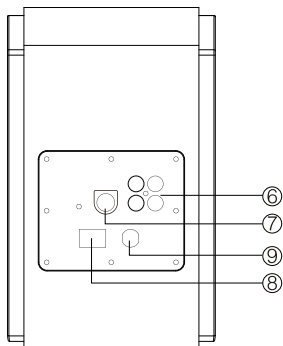
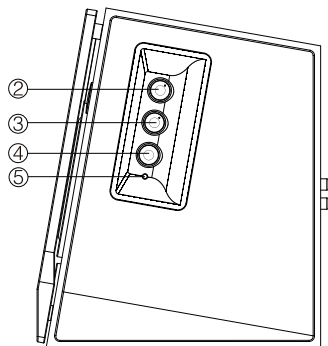
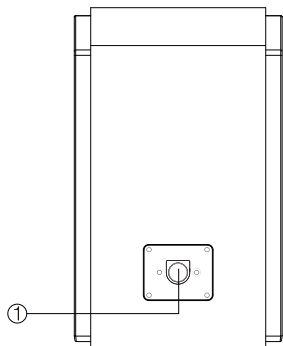

- ① Anschluss für Lautsprecherverbindungskabel
- ② Höhenregler
- ③ Bassregler
- ④ Lautstärkeknopf
Drehen: Einstellung der Lautstärke
Drücken: Eingangswahl
Gedrückt halten: Bluetooth trennen
- ⑤ LED-Anzeige
Grün: PC-/AUX-Eingang
Blau: Bluetooth Eingang
- ⑥ Audioeingänge
- ⑦ Lautsprecherausgang
- ⑧ Netzschalter
- ⑨ Netzkabel

Abbildungen

Fernbedienung

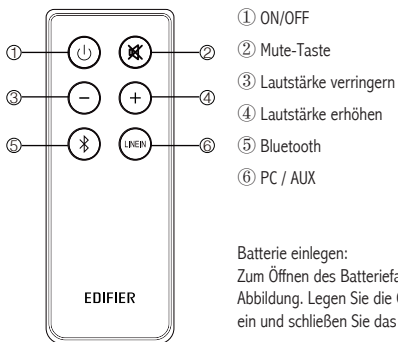

Batterie einlegen:

Zum Öffnen des Batteriefachs, siehe Abbildung. Legen Sie die CR 2025 Batterie ein und schließen Sie das Fach.

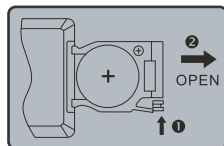

WARNHINWEIS!

BATTERIE NICHT VERSCHLUCKEN, VERÄTZUNGSGEFAHR

- (Die Fernbedienung ist im Lieferumfang enthalten) Dieses Produkt enthält eine Knopfzellenbatterie. Wenn die Knopfzellenbatterie verschluckt wird, kann sie innerhalb von nur 2 Stunden schwere innere Verätzungen verursachen, die zum Tod führen können.
- Halten Sie neue und gebrauchte Batterien von Kindern fern. Wenn sich das Batteriefach nicht sicher schließen lässt, verwenden Sie das Produkt nicht weiter und halten Sie es von Kindern fern.
- Wenn Sie vermuten, dass Batterien verschluckt oder in eine Körperöffnung eingeführt wurden, suchen Sie sofort einen Arzt auf.

Hinweis:

1. Bewahren Sie die Fernbedienung nicht an heißen und feuchten Orten auf.
2. Laden Sie die Batterien nicht.
3. Entnehmen Sie die Batterien bei längerem Nichtgebrauch.
4. Die Batterie (der Fernbedienung) darf nicht übermäßiger Hitze wie Sonnenschein, Feuer oder ähnlichem ausgesetzt werden.
5. Explosionsgefahr, wenn die Batterie falsch ersetzt wird. Ersetzen Sie die Batterie nur durch den gleichen oder ähnlichen Typ.

Konnektivität & Betriebsanleitung

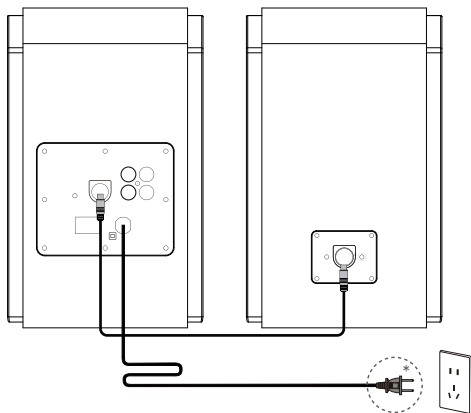

* Dieser Steckertyp dient nur zur Veranschaulichung.

Lautsprecher anschließen

Verbinden Sie die aktiven und passiven Lautsprecher mit dem mitgelieferten Lautsprecherkabel.

Anschluss an die A.C. Steckdose

Bitte stecken Sie den A.C. Stromstecker in die passende A.C. Steckdose.

Konnektivität & Betriebsanleitung

AUX-Eingang

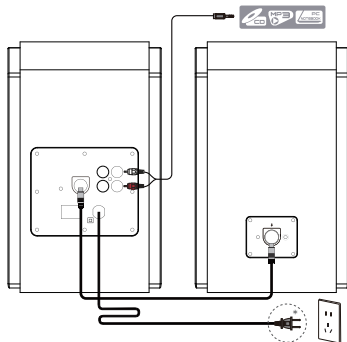

* Dieser Steckertyp dient nur zur Veranschaulichung.

Einstellung

- 
1. Drücken Sie den Lautstärkeknopf an der Seite oder die Taste „LINEIN“ auf der Fernbedienung, um zum PC-/AUX-Eingang zu wechseln.
Die LED-Anzeige wird grün.
 2. Wenn Sie nun Audiodateien abspielen, können Sie über die Drehregler an der Subwoofer-Seitenwand die Master-Lautstärke, den Basspegel sowie die Höhen auf das gewünschte Maß einstellen.

Hinweis: Wenn zwei Audioquellen gleichzeitig angeschlossen sind, werden beide Signale abgespielt. Um den Audioausgang nur von einer Quelle abzuspielen, verringern Sie bitte die Lautstärke des nicht gewünschten Geräts oder schalten Sie es vollständig aus.

Bluetooth®



- ① Drücken Sie den Lautstärkekноп an diesem Produkt oder die Bluetooth-Taste auf der Fernbedienung, um dieses Produkt in den Bluetooth-Modus zu schalten.
Die LED-Anzeige wird blau.
- ② Wählen Sie „EDIFIER R1700BT“ in Ihren Geräteeinstellungen, um eine Verbindung herzustellen.
- ③ Starten Sie an Ihrem Gerät die Wiedergabe und stellen Sie die Lautstärke entsprechend ein.
Um die Verbindung zwischen diesem Produkt und Ihrem Gerät zu trennen, Trennen Sie die Verbindung in der Bluetooth-Liste Ihres Geräts,
Um die Kopplungsaufzeichnungen zu löschen, halten Sie den Lautstärkekноп an diesem Produkt oder die Bluetooth-Taste auf der Fernbedienung etwa 2 Sekunden lang gedrückt.

Hinweis:

1. Beachte: Bluetooth-Konnektivität und-Kompatibilität kann abhängig von den Software-Versionen der Quellgeräte für verschiedene Quellgeräte unterschiedlich sein.
2. Um die vollständigen Bluetooth-Funktionen dieses Produkts nutzen zu können, stellen Sie bitte sicher, dass Ihr Mobilgerät das A2DP.
3. Der PIN-Code für die Verbindung lautet „0000“, wenn erforderlich.

Technische daten

Ausgangsleistung: R/L: 15W + 15W (Höhen)

R/L: 18W + 18W (Bass)

Frequenzbereich: 60Hz - 20kHz

Eingänge: PC/AUX/Bluetooth

Hochtöner: Φ 19mm Seidenkalotten-Hochtöner

Tieftöner: 4 Zoll (116mm)

EU-Konformitätserklärung

Frequenzband: 2.402GHz ~ 2.480GHz

RF Ausgangsleistung: \leq 20 dBm (EIRP)

Keine Nutzungseinschränkungen vorhanden.

Problembehebung

Problem	Lösung
Kein Ton	• Überprüfen Sie, ob die Stromanzeigeleuchte AN ist.
	• Versuchen Sie entweder über den Master-Lautstärkereglern oder die Fernbedienung die Lautstärke zu erhöhen.
	• Sorgen Sie dafür, dass die Audiokabel fest angeschlossen sind und die Eingabeeinstellungen des Lautsprechers korrekt eingestellt sind.
	• Überprüfen Sie, ob von der Audioquelle ein Signal gesendet wird.
Keine Verbindung über Bluetooth möglich	• Stellen Sie sicher, dass der Lautsprecher auf Bluetooth-Eingabe eingestellt ist. Wenn andere Audio-Eingänge aktiviert sind, wird keine Bluetooth-Verbindung hergestellt. Durch Drücken und Halten des Lautstärkereglers im Bluetooth-Modus sowie erneutes Versuchen kann die Verbindung zu sämtlichen Bluetooth-Geräten unterbrochen werden.
	• Ein effektiver Bluetooth-Übertragungsbereich liegt bei ca. 10m; bitte halten Sie diesen Übertragungsbereich bei der Verwendung des Geräts ein.
	• Stellen Sie eine Verbindung zu einem anderen Bluetooth-Gerät her.
Der R1700BT lässt sich nicht einschalten	• Überprüfen Sie, ob das Gerät richtig an die Stromversorgung angeschlossen wurde und die Wandsteckdose eingeschaltet ist.

Um mehr über EDIFIER zu erfahren, besuchen Sie bitte www.edifier.com

Bei Fragen zu Garantieleistungen unserer Produkte gehen Sie bitte auf die entsprechende Webseite Ihres Landes unter www.edifier.com und schauen Sie im Abschnitt Garantiebestimmungen nach.

USA und Kanada: service@edifier.ca

Südamerika: Besuchen Sie für örtliche Kontaktinformationen bitte www.edifier.com (Englisch) oder www.edifierla.com (Spanisch/Portugiesisch).

Für weitere Informationen besuchen Sie bitte unsere Website:

www.edifier.com



@Edifierglobal



@Edifier_Global



@Edifier_Global

Modell: EDF100017

Edifier International Limited
P.O. Box 6264
General Post Office
Hong Kong

Tel: +852 2522 6989
Fax: +852 2522 1989
www.edifier.com

© 2023 Edifier International Limited. Alle Rechte vorbehalten.
Gedruckt in China

HINWEIS:

Aufgrund notwendiger technischer Verbesserungen und Systemaktualisierungen können die hierin enthaltenen Informationen jederzeit und ohne vorherige Ankündigung geändert werden.

Produkte von EDIFIER werden für verschiedene Anwendungen entsprechend angepasst. Die in dieser Bedienungsanleitung verwendeten Fotos und Abbildungen können sich von denen des tatsächlichen Produkts geringfügig unterscheiden.

Bei vorhandenem Unterschied ist das tatsächliche Produkt maßgeblich.

IT Istruzioni importanti sulla sicurezza

- Leggere attentamente le istruzioni. Conservarle in un luogo sicuro per riferimenti futuri.
 - Usare esclusivamente gli accessori approvati dal costruttore.
 - Installare lo strumento correttamente seguendo le istruzioni nella sezione connessione del dispositivo.
 - Si raccomanda di usare il dispositivo ad una temperatura ambiente di 0-35°C. Si raccomanda di spedire e conservare il prodotto a una temperatura ambiente compresa tra 0-35°C.
 - Per ridurre il rischio di incendio e scossa elettrica, non esporre il prodotto a pioggia o umidità.
 - Non usare questo prodotto vicino all'acqua. Non immergere il prodotto in liquidi né esporlo ad acqua o spruzzi.
 - Non installare o usare questo prodotto vicino a fonti di calore (ad es. termosifoni, radiatori, stufe o altri dispositivi che generano calore).
 - Non posizionare oggetti che contengono liquidi, come vasi, sul prodotto; non posizionare fiamme libere, come candele accese, sul prodotto.
 - Non bloccare le aperture di aerazione. Non inserire oggetti nelle aperture o nelle feritoie di aerazione. Ciò può causare incendi o scosse elettriche.
 - Tenere un'area di rispetto sufficiente intorno al prodotto per mantenere una buona ventilazione (minimo 5cm consigliato).
 - Non forzare la spina nel jack. Prima del collegamento, verificare che non ci siano blocchi nel jack e che la spina corrisponda al jack e sia orientata nella direzione corretta.
 - Tenere gli accessori e parti forniti (come le viti) lontano dai bambini affinché non possano essere ingoiate per errore.
 - Non aprire o rimuovere l'alloggiamento da soli. Questo può esporvi a tensioni pericolose o ad altri pericoli.
- Indipendentemente dalla causa del danno (ad esempio un cavo o una spina danneggiati, l'esposizione a schizzi di liquido o corpi estranei che cadono all'interno, l'esposizione a pioggia o umidità, un prodotto che non funziona o è stato fatto cadere, ecc.), la riparazione deve essere effettuata immediatamente da un tecnico professionista autorizzato.
- Prima di pulire il prodotto con un panno asciutto, spegnere sempre prima il prodotto e scollegare la spina di alimentazione.
 - Non usare mai acidi forti, alcali, benzina, alcol o altri solventi chimici per pulire la superficie del prodotto. Usare esclusivamente solventi neutri o acqua pulita per la pulizia.
 - Il prodotto deve essere utilizzato ad un'altitudine inferiore a 2000m.



La musica eccessivamente alta può portare a perdita dell'udito. Tener il volume ad un livello sicuro.



Corretto smaltimento di questo prodotto. Questo simbolo indica che il prodotto non deve essere smaltito con altri rifiuti domestici. Per evitare eventuali danni all'ambiente o alla salute delle persone derivanti dallo smaltimento non controllato dei rifiuti, riciclarlo in modo responsabile per promuovere un riutilizzo sostenibile delle risorse materiali. Per restituire il dispositivo usato, usare i sistemi di raccolta e restituzione o contattare il rivenditore presso il quale il prodotto è stato acquistato. Possono ritirare questo prodotto e riciclarlo in modo sicuro per l'ambiente.



Utilizzare solo con carrello, supporto, treppiedi, staffa o tavola come specificata dal produttore o venduta con l'apparecchio. Quando si utilizza un carrello, fare attenzione quando si sposta il carrello/l'apparecchio insieme per evitare il pericolo di ribaltamento.

Istruzioni importanti sulla sicurezza

Avvertenza sull'alimentazione:

1. Posizionare il prodotto vicino alla presa elettrica per agevolarne l'uso.
2. Prima dell'uso, assicurarsi che la tensione di esercizio sia uguale all'alimentazione elettrica locale. Si può trovare la corretta tensione di esercizio sulla targhetta del prodotto.
3. Per motivi di sicurezza, scollegare il prodotto durante i temporali o quando non viene utilizzato per lunghi periodi di tempo.
4. In condizioni normali l'alimentatore può riscaldarsi. Mantenere una buona ventilazione nell'area a prestare attenzione.
5. La targhetta del prodotto e le etichette con le avvertenze di sicurezza sono situate sulla custodia o sul fondo del prodotto o dell'adattatore di alimentazione.



Questo simbolo avverte l'utente della presenza di tensioni pericolose non isolate all'interno dell'involucro del prodotto che potrebbero essere di grandezza sufficiente da costituire un pericolo di scosse elettriche per le persone.



Questo simbolo avverte l'utente di non smontare l'involucro del prodotto e che non vi sono parti sostituibili dall'utente all'interno. Portare il prodotto presso un centro di assistenza autorizzato per la riparazione.



Questo simbolo indica che il prodotto è destinato esclusivamente all'uso in ambienti interni.



Questo simbolo indica che si tratta di un prodotto di CLASSE II o di un dispositivo elettrico a doppio isolamento che non necessita di messa a terra.

La spina principale o il connettore apparecchio è utilizzato per scollegare l'apparecchio, l'apparecchio scollegato deve rimanere pronto per funzionare.

Prodotti wireless:

1. I prodotti wireless possono generare radiofrequenze a onde corte ed interferire con il normale uso di altri dispositivi elettronici o apparecchiature mediche.
2. Spegnerne il prodotto quando non è consentito. Non usare il prodotto in strutture mediche, in aereo, presso i distributori di benzina, vicino a cancelli automatici, sistemi di allarme anti-incendio automatici o altri dispositivi automatici.
3. Non usare il prodotto in prossimità di pacemaker entro una distanza di 20cm. Le onde radio possono influire sul normale funzionamento del pacemaker o di altri dispositivi medici.

Contenuto della confezione

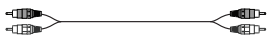

Cavo audio da RCA a RCA

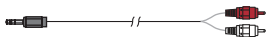

Cavo audio RCA da 3,5mm



Cavo altoparlanti

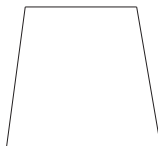

Manuale dell'utente

Nota: Le immagini sono solo a scopo illustrativo e possono differire dal prodotto reale.

Illustrazioni

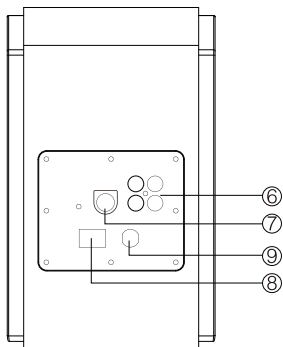
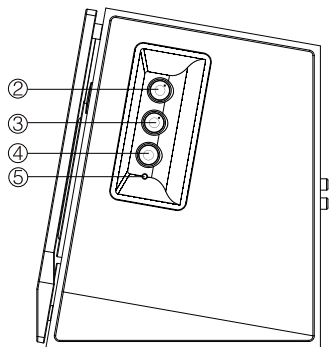
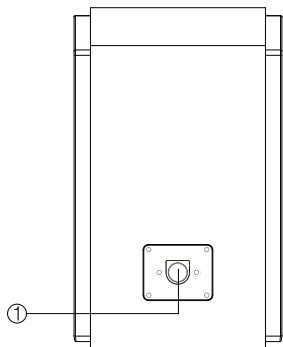

- ① Collegamento per altoparlante attivo
- ② Manopola acuti
- ③ Manopola bassi
- ④ Manopola del volume
Ruotare: regolazione del volume
Premere: selezione ingresso
Premere e tenere premuto: disattivare il Bluetooth
- ⑤ Indicatore LED
Verde: Ingresso PC/AUX
Blu: Ingresso Bluetooth
- ⑥ Porta connettore ingresso audio
- ⑦ Uscita altoparlanti
- ⑧ Tasto di accensione
- ⑨ Cavo di alimentazione

Illustrazioni

Telecomando

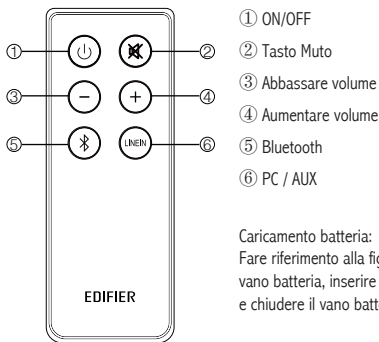

Caricamento batteria:
Fare riferimento alla figura per aprire il vano batteria, inserire la batteria CR 2025 e chiudere il vano batteria.

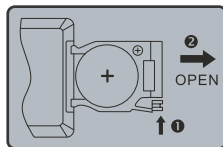

⚠ AVVERTENZA!

NON INGERIRE LA BATTERIA, RISCHIO DI USTIONI CHIMICHE

- (Telecomando in dotazione) Questo prodotto contiene una batteria a bottone/moneta. Se la batteria a bottone viene ingerita, può causare gravi ustioni interne in sole 2 ore e può portare alla morte.
- Tenere le batterie nuove e usate lontano dai bambini, se il vano batterie non si chiude in modo sicuro, smettere di usare il prodotto e tenerlo lontano dai bambini.
- Se si teme che le batterie possano essere state ingerite o introdotte in una qualsiasi parte del corpo, richiedere immediata assistenza medica.

Nota:

1. Non posizionare il telecomando in luoghi caldi ed umidi.
2. Non caricare le batterie.
3. Rimuovere le batterie quando non vengono utilizzate per un lungo periodo di tempo.
4. La batteria (nel telecomando) non deve essere esposta a calore eccessivo, ad esempio al sole, al fuoco o simili.
5. Se la batteria non è sostituita correttamente vi è il pericolo di esplosione. Sostituire esclusivamente con batterie dello stesso tipo o equivalenti.

Guida alla connettività e all'uso

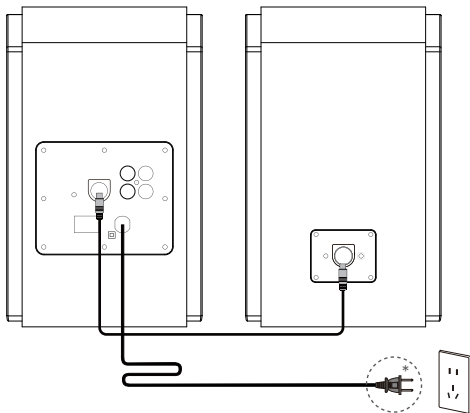

* Questo tipo di spina è inteso solo a scopo esemplificativo.

Connessione degli altoparlanti

Collegare l'altoparlante attivo e quello passivo con il cavo di connessione incluso.

Collegare all'uscita di alimentazione A.C

Collegare la presa di alimentatore A.C all'uscita di voltaggio A.C corretta.

Guida alla connettività e all'uso

Ingresso AUX

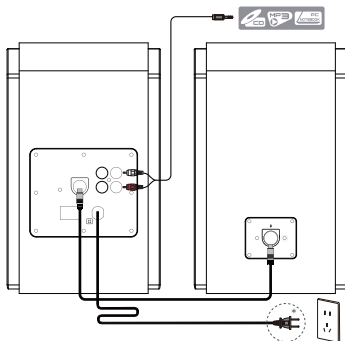

* Questo tipo di spina è inteso solo a scopo esemplificativo.

Collegamento all'alimentazione

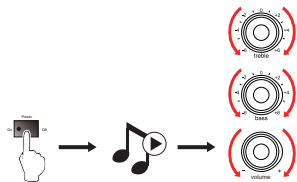

1. Premere la manopola del volume sul pannello laterale o il tasto "LINEIN" sul telecomando per passare all'ingresso PC/AUX.

La spia LED diventa verde.

2. Riprodurre l'audio sul dispositivo collegato e regolare il volume principale/bassi/acuti al livello desiderato.

Nota: Se si collegano contemporaneamente due sorgenti audio, entrambi i segnali saranno riprodotti. Per dedicare l'uscita audio da una sorgente, diminuire il volume o spegnere il dispositivo non selezionato.

Bluetooth®



- 1 Premere la manopola del volume su questo prodotto o il pulsante Bluetooth sul telecomando per passare questo prodotto alla modalità Bluetooth.
La spia LED diventa blu.
- 2 Selezionare "EDIFIER R1700BT" nel proprio dispositivo per effettuare la connessione.
- 3 Riprodurre l'audio sul dispositivo e regolare il volume al livello desiderato.
Per scollegare questo prodotto dal dispositivo, scollegarlo dall'elenco Bluetooth del dispositivo.
Per eliminare i dati di accoppiamento, tenere premuta la manopola del volume su questo prodotto o il pulsante Bluetooth sul telecomando per circa 2 secondi.

Nota:

1. La connettività e la compatibilità Bluetooth può essere diversa tra un dispositivo sorgente e l'altro, a seconda delle versioni del software dei dispositivi sorgente.
2. Per sfruttare completamente le funzioni Bluetooth di questo prodotto, assicurarsi che il dispositivo mobile abbia un profilo A2DP.
3. Il codice PIN per la connessione è "0000", se necessario.

Specifiche

Potenza di uscita: R/L: 15W + 15W (treble)

R/L: 18W + 18W (bassi)

Risposta in frequenza: 60Hz - 20kHz

Tipo di ingresso: PC/AUX/Bluetooth

Unità acuti: Φ 19mm tweeter a cupola di seta

Unità bassi: 4 pollici (116mm)

Dichiarazione per l'Unione Europea

Frequenza di banda: 2.402GHz ~ 2.480GHz

Potenza di uscita RF: \leq 20 dBm (EIRP)

Non vi sono restrizioni d'uso.

Risoluzione dei problemi

Problema	Soluzione
Nessun suono	• Verificare che la spia di accensione sia ACCESA.
	• Provare ad attivare il volume usando il controllo del volume principale o il telecomando.
	• Assicurarsi che i cavi audio siano ben collegati e che l'ingresso sia impostato correttamente sugli altoparlanti.
	• Verificare che vi sia un segnale in uscita dalla sorgente audio.
Impossibile collegarsi tramite Bluetooth	• Assicurarsi che l'altoparlante sia impostato sull'ingresso Bluetooth. Se è in altre modalità audio il Bluetooth non si collegherà. Scollegare da qualsiasi dispositivo Bluetooth premendo e tenendo premuta la manopola del volume in modalità Bluetooth e riprovare.
	• La portata effettiva della trasmissione Bluetooth è 10 metri; assicurarsi che l'uso sia entro questo intervallo.
	• Provare a collegare un altro dispositivo Bluetooth.
L' R1700BT non si accende	• Verificare che l'alimentazione elettrica sia collegata o se la presa a muro è accesa.

Per sapere di più su EDIFIER, visitare il sito www.edifier.com

Per domande sulla garanzia EDIFIER, visitare la relativa pagina del paese sul sito www.edifier.com e consultare la sezione intitolata Condizioni di garanzia.

USA e Canada: service@edifier.ca

Sud America: Visitare il sito www.edifier.com (inglese) o www.edifierla.com (spagnolo/portoghese) per informazioni locali di contatto.

Per maggiori informazioni, visitate il nostro sito web:

www.edifier.com



@Edifierglobal



@Edifier_Global



@Edifier_Global

Modello: EDF100017

Edifier International Limited
P.O. Box 6264
General Post Office
Hong Kong

Tel: +852 2522 6989
Fax: +852 2522 1989
www.edifier.com

© 2023 Edifier International Limited. Tutti i diritti riservati.
Stampato in China

COMUNICAZIONE:

Per necessità di miglioramenti tecnici e aggiornamenti del sistema le informazioni qui contenute possono essere soggette a modifiche periodiche senza preavviso.

I prodotti EDIFIER verranno personalizzati per applicazioni diverse. Le immagini mostrate in questo manuale possono differire leggermente dal prodotto reale. In caso di eventuali differenze, prevale il prodotto reale.

PT Instruções de segurança importantes

- Por favor, leia as instruções com atenção. Guarde-as num local seguro para referência futura.
- Use apenas acessórios aprovados pelo fabricante.
- Instale o instrumento corretamente seguindo as instruções na secção de ligação do dispositivo.
- Recomenda-se a utilização do produto num ambiente de 0-35°C. Recomenda-se o envio e o armazenamento do produto num ambiente de 0-35°C.
- Para reduzir o risco de incêndio e choque elétrico, não exponha o produto à chuva nem à humidade.
- Não use este produto perto da água. Não mergulhe o produto em nenhum líquido nem o exponha a gotas ou salpicos.
- Não instale nem use este produto perto de nenhuma fonte de calor (por ex., aquecedores, fornos, radiadores ou outros dispositivos que gerem calor).
- Não coloque nenhum objeto com líquido, como copos, sobre o produto; nem coloque chamas nuas, como velas acesas sobre o produto.
- Não bloqueie nenhuma abertura de ventilação. Não insira nenhum objeto nas aberturas de ventilação ou ranhuras.
- Poderá causar um incêndio ou choque elétrico. Mantenha um espaço suficiente à volta do produto para manter uma boa ventilação (mínimo de 5cm recomendado).
- Não force uma ficha na tomada. Antes de ligar, verifique se a tomada está bloqueada e se a ficha corresponde à tomada e se está orientada para a direção correta.
- Mantenha os acessórios e peças fornecidos (como parafusos) longe das crianças, para evitar que sejam ingeridos pelas mesmas, por engano.
- Não abra nem remova a estrutura. Poderá ficar exposto a tensão perigosa ou a outros riscos perigosos. Independentemente da causa dos danos (tais como, danos no cabo ou ficha, exposição a salpicos ou queda de objetos estranhos no produto, exposição à chuva ou humidade, não funcionamento ou queda do produto, etc.), a reparação terá de ser executada imediatamente por um profissional de reparação autorizado.
- Antes de limpar o produto com um pano seco, desligue-o sempre e retire a ficha da tomada primeiro.
- Nunca use ácido forte, álcali, gasolina, álcool ou outros solventes químicos para limpar a superfície do produto. Use apenas solventes neutros ou água limpa para limpar.
- O produto tem de ser usado a uma altitude inferior a 2000m.



A música excessivamente alta pode conduzir à perda de audição. Por favor, mantenha o volume num nível seguro.



Descarte Correto deste produto. Esta marca indica que este produto não deve ser descartado com outros lixos domésticos. Para evitar possíveis danos ao meio-ambiente e à saúde humana causados por descarte descontrolado de resíduos, recicle este produto de forma responsável para promover a reutilização sustentável dos recursos materiais.

Para devolver seu dispositivo usado, use o sistema de devolução e coleta ou entre em contato com o revendedor onde o produto foi adquirido. Eles podem coletar este produto para reciclagem ambientalmente segura.



Utilize apenas com o carrinho, suporte, tripé, apoio ou mesa especificados pelo fabricante ouvindo com o aparelho. Quando utilizar um carrinho, tenha cuidado ao mover o conjunto carrinho/aparelho para que não ocorram ferimentos se este tombar.

Instruções de segurança importantes

Aviso de potência:

1. Coloque o produto perto da saída de potência para uma utilização fácil.
2. Antes de usar, certifique-se de que a tensão de funcionamento é igual à tensão de alimentação local. A tensão de funcionamento correta encontra-se na placa do produto.
3. Para fins de segurança, retire a ficha do produto da tomada durante trovoadas ou sempre que não usar o produto durante muito tempo.
4. Em condições normais, a fonte de alimentação pode ficar quente. Mantenha uma boa ventilação na área e tenha cuidado.
5. Placa com o nome do produto e etiquetas de aviso na carcaça ou na parte inferior do produto ou do adaptador de energia.



Este símbolo serve para alertar o utilizador para a presença de tensão perigosa não isolada dentro do compartimento do produto, a qual pode ter magnitude suficiente para constituir um risco de choque elétrico para as pessoas.



Este símbolo serve para avisar o utilizador para não desmontar o compartimento do produto e que não existem peças passíveis de substituição pelo utilizador. Leve o produto a um centro de reparação autorizado para reparação.



Este símbolo indica que o produto destina-se apenas ao uso no interior.



Este símbolo indica que o produto é CLASSE II ou um dispositivo elétrico com duplo isolamento sem ligação à terra necessária.

A ficha de ALIMENTAÇÃO ou adaptador é utilizado como forma para desligar o aparelho e deve manter-se pronto a ser utilizado.

Produtos sem fio:

1. Os produtos sem fios podem gerar frequências de rádio de ondas curtas e interferir com a utilização normal de outros dispositivos eletrónicos ou equipamento médico.
2. Desligue o produto quando não for permitido usá-lo. Não use o produto em instalações médicas, em aviões, em bombas de gasolina, perto de portões automáticos, sistemas de alarme de incêndio automáticos ou outros dispositivos automatizados.
3. Não use o produto perto de um pacemaker, a menos de 20cm de distância. As ondas de rádio podem afetar o funcionamento normal do pacemaker ou outros dispositivos médicos.

Conteúdo da caixa



Cabo de áudio RCA para RCA

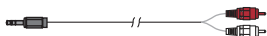

Cabo de áudio RCA de 3,5mm



Cabo de ligação das colunas

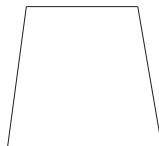

Manual do utilizador

Nota: As imagens são apenas ilustrativas e podem diferir do produto real.

Imagens

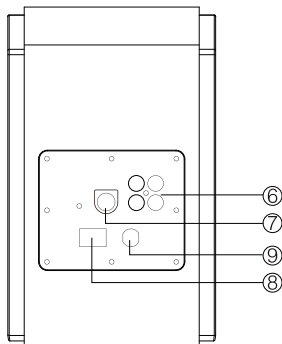
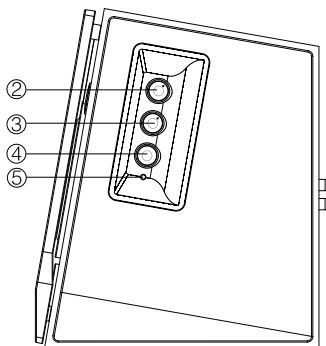
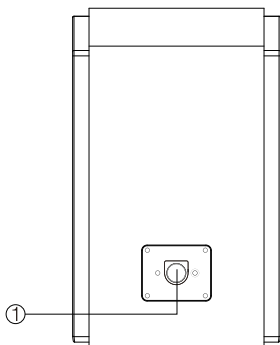

① Ligação à coluna ativa

② Botão de agudos

③ Botão de baixos

④ Botão de volume

Rodar: para ajustar o volume

Pressione: seleção de entrada

Mantenha pressionado: desligar Bluetooth

⑤ Indicador de LED

Verde: Entrada PC/AUX

Azul: Entrada Bluetooth

⑥ Porta de ligação de entrada áudio

⑦ Saída de altifalante

⑧ Botão de alimentação

⑨ Cabo de alimentação

Imagens

Controlo remoto

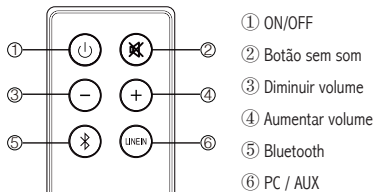

Colocação da pilha:

Abra o compartimento da pilha de acordo com a ilustração, introduza a pilha CR 2025 e feche o compartimento.

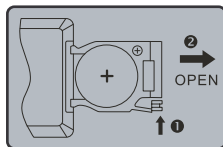

⚠ ATENÇÃO!

NÃO INGERIR A BATERIA, RISCO DE QUEIMADURA QUÍMICA

- (O controlo remoto fonecido com) Este produto contém uma bateria de botão/moeda. Se a bateria de botão/moeda for ingerida, ela pode causar queimaduras internas graves em apenas 2 horas, e pode levar à morte.
- Mantenha as baterias novas e usadas longe de crianças, se o compartimento da pilha não fechar adequadamente, pare de utilizar o produto e mantenha-o longe de crianças.
- Caso você desconfie que as baterias foram ingeridas ou inseridas em qualquer parte do corpo, procure ajuda médica imediata.

Nota:

1. Não coloque o controlo remoto em locais quentes e húmidos.
2. Não carregue as pilhas.
3. Remova as pilhas sempre que não as usar durante um longo período de tempo.
4. As baterias (do controlo remoto) não devem ser expostas a calor excessivo, como luz solar direta, fogo ou similares.
5. Perigo de explosão se a bateria for substituída incorretamente. Substitua apenas pelo mesmo tipo ou por um tipo equivalente.

Guia de Conectividade e Funcionamento

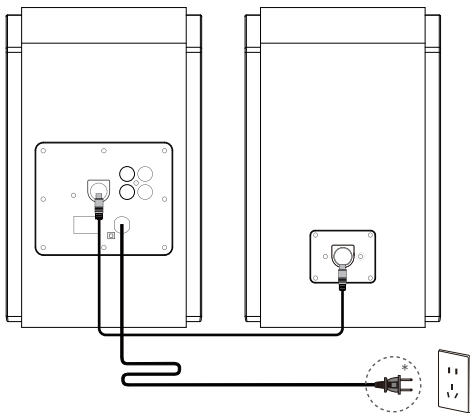

* Este tipo de conector é utilizado somente para fins de ilustração.

Ligar as colunas

Ligue as colunas activa e passiva correctamente com o cabo das colunas fornecido.

Ligue à fonte de alimentação

Ligue o cabo de alimentação da coluna à tomada eléctrica e ligue o sistema.

Guia de Conectividade e Funcionamento

Entrada AUX

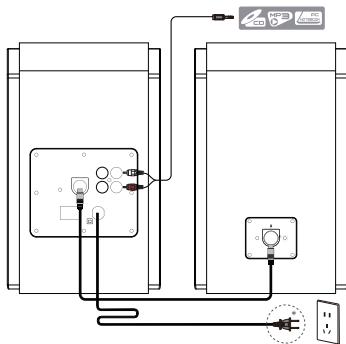

* Este tipo de conector é utilizado somente para fins de ilustração.

Reproduzir e ajustar

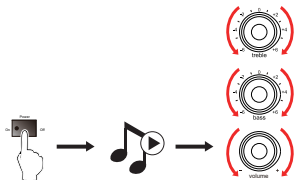

1. Pressione o botão de volume no painel lateral, ou o botão "LINEIN" no controle remoto para alterar para a entrada PC/AUX.
O indicador de LED muda para a cor verde.
2. Reproduza o áudio no seu aparelho ligado e ajuste os agudos/baixos/o volume para o nível desejado.

Nota: se duas fontes de áudio estiverem ligadas em simultâneo, serão reproduzidos ambos os sinais. Para dedicar a saída de áudio a apenas uma fonte, diminua o volume ou desligue o aparelho não selecionado.

Bluetooth®



- 1 Pressione o botão de volume neste produto ou o botão Bluetooth no controle remoto, para assim mudar o produto para o modo Bluetooth.
O indicador de LED muda para a cor azul.
- 2 Selecione "EDIFIER R1700BT" na configuração do seu dispositivo para conectar.
- 3 Reproduza o áudio em seu dispositivo e ajuste o volume para o nível desejado.
Para desconectar este produto do seu dispositivo, desconecte-o de sua lista Bluetooth em seu dispositivo.
Para apagar os registros de pareamento, mantenha pressionado o botão de volume do produto ou o botão Bluetooth do controle remoto por aproximadamente 2 segundos.

Nota:

1. A conectividade e compatibilidade Bluetooth poderão ser diferentes entre dispositivos de origem diferentes, dependendo das versões de software dos dispositivos de origem.
2. De modo a poder tirar todo o partido das funções Bluetooth deste produto, certifique-se de que o seu dispositivo móvel possui o perfil A2DP.
3. O código PIN da ligação é "0000", para o caso de ser pedido.

Especificações

Potência: R/L: 15W + 15W (agudos)

R/L: 18W + 18W (graves)

Resposta em frequência: 60Hz - 20kHz

Tipo de entrada: PC/AUX/Bluetooth

Unidade de agudos: Φ 19mm

Unidade de baixos: 4 polegadas (116mm)

Declaração para UE

Banda de frequência: 2.402GHz ~ 2.480GHz

RF Potência de saída: \leq 20 dBm (EIRP)

Não existem restrições à utilização.

Resolução de problemas

Problema	Solução
Sem som	• Verifique se a luz do indicador de alimentação está ACESA .
	• Tente aumentar o volume utilizando o controlo do volume principal ou o controlo remoto.
	• Certifique-se de que os cabos de áudio estão bem ligados e que a entrada está corretamente selecionada nos altifalantes.
	• Verifique se existe saída do sinal do dispositivo de áudio fonte.
Não é possível ligar por Bluetooth	• Certifique-se de que o altifalante está comutado para a entrada Bluetooth. Se estiver noutra modo de entrada de áudio, a função Bluetooth não será ligada. Desligue de todos os dispositivos Bluetooth premindo e mantendo premido o botão do volume no modo Bluetooth, e tente novamente.
	• O alcance efetivo da transmissão por Bluetooth é de 10 metros; certifique-se de que está a operar dentro desse alcance máximo.
	• Tente ligar-se a outro dispositivo Bluetooth.
O R1700BT não se liga	• Verifique se a fonte de alimentação principal está ligada ou se a tomada de parede tem corrente.

Para mais informações sobre a EDIFIER, consulte o site www.edifier.com

Para obter informações sobre a garantia da EDIFIER, acesse à página relevante do país em www.edifier.com e consulte a secção dos Termos da Garantia.

EUA e Canadá: service@edifier.ca

América do Sul: Visite o site www.edifier.com (Inglês) ou www.edifierla.com (Espanhol/Português) para obter informações sobre o contacto local.

Para mais informações, por favor, acesse nosso site:

www.edifier.com



@Edifierglobal



@Edifier_Global



@Edifier_Global

Modelo: EDF100017

Edifier International Limited
P.O. Box 6264
General Post Office
Hong Kong

Tel: +852 2522 6989
Fax: +852 2522 1989
www.edifier.com

© 2023 Edifier International Limited. Todos os direitos reservados.
Impresso na China

AVISO:

Para a necessidade de melhoramento técnico e atualização do sistema, as informações contidas neste documento poderão ser sujeitas a alteração, periodicamente, sem aviso prévio.

Os produtos da EDIFIER serão personalizados para aplicações diferentes. As imagens e ilustrações apresentadas nesta manual poderão ser ligeiramente diferentes do produto real. Se for encontrada qualquer diferença, prevalece o produto real.

Ovaj dokument je originalno proizveden i objavljen od strane proizvođača, brenda Edifier, i preuzet je sa njihove zvanične stranice. S obzirom na ovu činjenicu, Tehnoteka ističe da ne preuzima odgovornost za tačnost, celovitost ili pouzdanost informacija, podataka, mišljenja, saveta ili izjava sadržanih u ovom dokumentu.

Napominjemo da Tehnoteka nema ovlašćenje da izvrši bilo kakve izmene ili dopune na ovom dokumentu, stoga nismo odgovorni za eventualne greške, propuste ili netačnosti koje se mogu naći unutar njega. Tehnoteka ne odgovara za štetu nanесenu korisnicima pri upotrebi netačnih podataka. Ukoliko imate dodatna pitanja o proizvodu, ljubazno vas molimo da kontaktirate direktno proizvođača kako biste dobili sve detaljne informacije.

Za najnovije informacije o ceni, dostupnim akcijama i tehničkim karakteristikama proizvoda koji se pominje u ovom dokumentu, molimo posetite našu stranicu klikom na sledeći link:

<https://tehnoteka.rs/p/edifier-zvucnici-za-kompjuter-r1700bt-akcija-cena/>