

## Uputstvo za upotrebu

ELECTROLUX ugradna rerna EOC6P77H

 **Electrolux**



Tehnoteka je online destinacija za upoređivanje cena i karakteristika bele tehnike, potrošačke elektronike i IT uređaja kod trgovinskih lanaca i internet prodavnica u Srbiji. Naša stranica vam omogućava da istražite najnovije informacije, detaljne karakteristike i konkurentne cene proizvoda.

Posetite nas i uživajte u ekskluzivnom iskustvu pametne kupovine klikom na link:

<https://tehnoteka.rs/p/electrolux-ugradna-rerna-eoc6p77h-akcija-cena/>

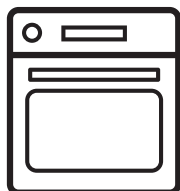
**EOC6P77H**

<b>SQ</b>	Udhëzimet për përdorim   <b>Furrë me avull</b>	<b>2</b>
<b>HR</b>	Upute za uporabu   <b>Pećnica na paru</b>	<b>36</b>
<b>CS</b>	Návod k použití   <b>Parní trouba</b>	<b>70</b>
<b>ET</b>	Kasutusjuhend   <b>Auruahi</b>	<b>104</b>
<b>LV</b>	Lietošanas instrukcija   <b>Tvaika cepeškrāsns</b>	<b>137</b>
<b>LT</b>	Naudojimo instrukcija   <b>Garinė orkaitė</b>	<b>171</b>
<b>MK</b>	Упатство за ракување   <b>Печка на пара</b>	<b>205</b>
<b>PL</b>	Instrukcja obsługi   <b>Piekarnik parowy</b>	<b>241</b>
<b>RU</b>	Инструкция по эксплуатации   <b>Духовой шкаф с функцией пара</b>	<b>276</b>
<b>SR</b>	Упутство за употребу   <b>Пећница на пару</b>	<b>312</b>
<b>SK</b>	Návod na používanie   <b>Parná rúra</b>	<b>347</b>
<b>SL</b>	Navodila za uporabo   <b>Parna pečica</b>	<b>380</b>
<b>UK</b>	Інструкція   <b>Парова духовка</b>	<b>413</b>

# Mirë se vini në Electrolux! Faleminderit që keni zgjedhur pajisjen tonë.



Në përpjekjet tona për të qenë ekologjikë, ne jemi duke reduktuar asetet e letrës dhe po ofrojmë manuale të plota përdorimi në internet. Aksesoni manualin tonë të plotë të përdorimit në [electrolux.com/manuals](http://electrolux.com/manuals)



Merrni këshilla përdorimi, broshura, informacione për ndreqjen e problemeve, shërbimin dhe riparimin në [electrolux.com/support](http://electrolux.com/support)



Për më shumë receta, këshilla, diagnostikim problemesh, shkarkoni aplikacionin **My Electrolux Kitchen**.



Rezervohet mundësia e ndryshimeve.

## PËRMBAJTJA

1. INFORMACIONI I SIGURISË.....	2
2. UDHËZIMET PËR SIGURINË.....	4
3. INSTALIMI.....	8
4. PËRSHKRIM I PRODUKTIT.....	9
5. PANELI I KONTROLLIT.....	10
6. PËRPARA PËRDORIMIT TË PARË.....	11
7. PËRDORIMI I PËRDITSHËM.....	11
8. FUNKSIONET E ORËS.....	17
9. PËRDORIMI I AKSESORËVE.....	19
10. FUNKSIONET SHITESË.....	22
11. UDHËZIME DHE KËSHILLA.....	23
12. KUJDESI DHE PASTRIMI.....	26
13. ZGJIDHJA E PROBLEMEVE.....	31
14. EFIKASITETI ENERGJETIK.....	33
15. STRUKTURA E MENYSË.....	34
16. ÇËSHTJE QË LIDHEN ME AMBIENTIN.....	35

## 1. ⚠ INFORMACIONI I SIGURISË

Përpara instalimit dhe përdorimit të pajisjes, lexoni me kujdes udhëzimet e ofruara. Prodhuesi nuk është përgjegjës për lëndimet apo dëmet si rezultat i instalimit apo përdorimit të papërshtatshëm. Gjithmonë mbajini udhëzimet në një vend të sigurt dhe ku mund të arrihen lehtë për t'iu referuar në të ardhmen.

## 1.1 Siguria e fëmijëve dhe personave me probleme

- Kjo pajisje mund të përdoret nga fëmijë të moshës 8 vjeç e sipër dhe persona me aftësi të kufizuara fizike, ndijimesh ose mendore ose që nuk kanë eksperiencë dhe njohuri, nëse këta mbahen nën mbikëqyrje ose udhëzohen për përdorimin e sigurt të pajisjes dhe i kuptojnë rreziqet e përdorimit. Fëmijët nga nën 8 vjeç dhe personat me aftësi të kufizuara shumë të theksuara dhe komplekse duhet të mbahen larg nga pajisja, përveçse kur mbahen nën monitorim të vazhdueshëm.
- Fëmijët duhet të monitorohen për t'u siguruar se nuk luajnë me pajisjen.
- Mbajeni të gjithë paketimin larg nga fëmijët dhe hidheni atë siç kërkohet.
- PARALAJMËRIM: Pajisja dhe pjesët e saj të arritshme nxehen gjatë përdorimit. Mbajini fëmijët dhe kafshët shtëpiake larg pajisjes gjatë kohës që ajo është në përdorim dhe kur ftohet.
- Nëse pajisja ka një mekanizëm për sigurinë e fëmijëve, ai duhet aktivizuar.
- Fëmijët nuk duhet të kryejnë pastrimin dhe mirëmbajtjen e pajisjes pa mbikëqyrje.

## 1.2 Siguria e përgjithshme

- Kjo pajisje përdoret vetëm për gatim.
- Kjo pajisje është krijuar për përdorim shtëpiak në ambient të brendshëm.
- Kjo pajisje mund të përdoret në: zyra, dhoma hoteli, dhoma bujtine, dhoma hoteli rural, si dhe në vende të ngjashme ku përdorimi nuk tejkalon (mesatarisht) nivelet e përdorimit shtëpiak.
- Vetëm një person i kualifikuar duhet ta instalojë këtë pajisje dhe të ndërrojë kabllon.
- Mos e përdorni pajisjen përpara se ta instaloni në strukturën inkaso.
- Përpara mirëmbajtjes, shkëputeni pajisjen nga rrjeti elektrik.

- Nëse kordoni i energjisë elektrike është i dëmtuar, duhet të zëvendësohet nga prodhuesi, qendra e autorizuar e shërbimit e tij ose persona me kualifikim të ngjashëm për të shmangur një rrezik elektrik.
- **PARALAJMËRIM:** Për të shmangur mundësinë e goditjes elektrike, sigurohuni që pajisja të fiket përpara se të ndërroni llambën.
- **PARALAJMËRIM:** Pajisja dhe pjesët e saj të arritshme nxehen gjatë përdorimit. Duhet pasur kujdes për të shmangur prekjen e elementëve të ngrohjes ose sipërfaqes së brendësisë së pajisjes.
- Përdorni gjithmonë doreza furre për të hequr ose për të futur aksesorët ose enët për furrë.
- Përdorni vetëm sensorin e ushqimit (sensorin e temperaturës) që rekomandohet për këtë pajisje.
- Për të hequr mbajtëset e rafteve, në fillim hiqni pjesën e përparme të mbajtëses së raftit dhe pastaj pjesën e pasme nga muret anësore. Montojini mbajtëset e rafteve në rendin e kundërt.
- Mos përdorni pastrues me avull për të pastruar pajisjen.
- Mos përdorni pastrues gërryes të fortë ose kruajtëse të mprehta metalike për të pastruar derën prej xhami, pasi mund të gërvishtet sipërfaqja, gjë e cila mund të shkaktojë krisjen e xhamit.
- Hiqini të gjithë aksesorët dhe depozitimet/derdhjet e tepërta nga brenda pajisjes përpara pastrimit pirolitik.

## 2. UDHËZIMET PËR SIGURINË

### 2.1 Instalimi



#### **PARALAJMËRIM!**

Vetëm një person i kualifikuar duhet ta instalojë këtë pajisje.

- Hiqni të gjithë paketimin.
- Mos instaloni ose mos përdorni një pajisje të dëmtuar.
- Ndiqni udhëzimet e instalimit të dhëna me pajisjen.

- Gjithmonë bëni kujdes kur e lëvizni pajisjen sepse është e rëndë. Përdorni gjithnjë doreza sigurie dhe këpucë të mbyllura.
- Mos e tërhiqni pajisjen nga doreza.
- Instalojeni pajisjen në një vend të sigurt dhe të përshtatshëm që plotëson kërkesat e instalimit.
- Ruani largësitë minimale nga pajisjet dhe njësitë e tjera.

- Përpara montimit të pajisjes, kontrolloni nëse dera e pajisjes hapet pa pengesë.
- Pajisja vjen me një sistem elektrik ftohjeje. Duhet vënë në punë përmes lidhjes nga priza.

Lartësia minimale e mobilies (Mobilia nën lartësinë minimale të suprinës)	590 (600) mm
Gjerësia e mobilies	560 mm
Thellësia e mobilies	550 (550) mm
Lartësia e pjesës së përparme të pajisjes	594 mm
Lartësia e pjesës së pasme të pajisjes	576 mm
Gjerësia e pjesës së përparme të pajisjes	595 mm
Gjerësia e pjesës së pasme të pajisjes	559 mm
Thellësia e pajisjes	569 mm
Thellësia inkaso e pajisjes	548 mm
Gjerësia me derën të hapur	1022 mm
Madhësia minimale e hapjes së ventilimit. Hapja e vendosur në pjesën e pasme poshtë	560x20 mm
Gjatësia e kablos kryesore të furnizimit. Kabloja është vendosur në këndin e djathtë të pjesës së pasme	1500 mm
Vidat e montimit	4x25 mm

## 2.2 Lidhja elektrike



### PARALAJMËRIM!

Rrezik zjarri dhe goditjeje elektrike.

- Të gjitha lidhjet elektrike duhen kryer nga një elektrikist i kualifikuar.
- Pajisja duhet tokëzuar.
- Sigurohuni që parametrat në pllakën e specifikimeve të përkohjën me vlerat elektrike të rrejtit elektrik.
- Përdorni gjithmonë një prizë të tokëzuar të instaluar si duhet.
- Mos përdorni përshtatës me shumë spina dhe kablo zgjatuese.

- Sigurohuni që të mos dëmtoni prizën dhe kabllon elektrike. Nëse kabloja elektrike duhet zëvendësuar, kjo duhet bërë nga Qendra jonë e autorizuar e shërbimit.
- Mos i lini kabllot elektrike që të prekin derën e pajisjes ose t'i afrohen asaj apo hapësirës poshtë pajisjes, veçanërisht kur është në punë ose dera është e nxehtë.
- Mbrojtja nga goditja e pjesëve me korrent dhe të izoluar duhet të shtrëngohet në mënyrë të tillë që të mos hiqet pa vegla.
- Pajisjen futeni në prizë vetëm në fund të instalimit. Sigurohuni që spina të jetë e arritshme pas montimit të pajisjes.
- Nëse priza është e lirë, mos e futni spinën.
- Mos e shkëputni pajisjen nga rrejtja duke e tërhequr nga kabloja elektrike. Gjithmonë tërhiqeni kabllon elektrike duke e kapur nga spina.
- Përdorni mjetet e duhura izoluese: çelësat mbrojtës, siguresat (siguresat që vidhosen duhet të hiqen nga foleja), salvavitat dhe kontaktorët.
- Instalimi elektrik duhet të ketë një pajisje instaluese e cila ju lejon të shkëpusni pajisjen nga rryma elektrike në të gjitha polet. Pajisja instaluese duhet të ketë një hapje kontakti me gjerësi minimale 3 mm.
- Bylleni plotësisht derën e pajisjes, përpara se të lidhni spinën e rrymës me prizën e rrymës.
- Kjo pajisje ofrohet me spinë dhe kordon elektrik.

### Llojet e kablove të përshtatshme për instalim ose zëvendësim për Evropën:

H07 RN-F, H05 RN-F, H05 RRF, H05 VV-F, H05 V2V2-F (T90), H05 BB-F

Për prerjen e kablos, shikoni fuqinë totale në pllakën e specifikimeve. Mund t'i referoheni edhe tabelës:

Korrenti gjithsej (W)	Seksioni i kordonit (mm <sup>2</sup> )
maksimumi 1380	3x0.75
maksimumi 2300	3x1
maksimumi 3680	3x1.5

Kordoni i tokëzimit (kablo e gjelbër/verdhë) duhet të jetë 2 cm më i gjatë sesa kabllot kafe të fazës dhe blu të nulit.

## 2.3 Përdorimi

### PARALAJMËRIM!

Rrezik plagosjeje, djegiesh dhe goditjeje elektrike ose shpërthimi.

- Mos i ndryshoni specifikimet e pajisjes.
- Sigurohuni që vendet e ventilimit të mos jenë bllokuar.
- Mos harroni ta kontrolloni pajisjen gjatë punës.
- Çaktivizojeni pajisjen pas çdo përdorimi.
- Tregoni kujdes në hapjen e derës së pajisjes kur pajisja është në punë. Mund të çlirohet avull i nxehtë.
- Mos e vendosni në punë pajisjen me duar të lagura ose kur keni pasur kontakt me ujën.
- Mos ushtroni presion mbi derën e hapur.
- Mos e përdorni pajisjen si sipërfaqe pune ose si sipërfaqe mbështetëse.
- Hapeni derën e pajisjes me kujdes. Përdorimi i përbërësve me alkool mund të krijojë një përzierje alkooli dhe ajri.
- Mos lejoni që pajisja të bjerë në kontakt me shkëndija apo flakë të hapura kur hapni derën.
- Mos vendosni produkte që marrin flakë ose sende të lagura me produkte të ndezshme brenda, pranë pajisjes ose mbi të.

### PARALAJMËRIM!

Rrezik dëmtimi i pajisjes.

- Për të parandaluar dëmtimin ose çngjyrosjen e emailit:
  - mos fusni enët e furrës ose objekte të tjera në pajisje drejtpërsëdrejti në fund.
  - mos fusni letër alumini drejtpërdrejt në pjesën e poshtme të hapësirës së pajisjes.
  - mos hidhni ujë drejtpërdrejt në pajisjen e nxehtë.
  - mos lini enë të lagura dhe ushqim në pajisje pasi të keni mbaruar gatimin.
  - bëni kujdes kur hiqni ose vendosni aksesorët.
- Çngjyrimi i emailimit ose i inoksit nuk ndikon në funksionimin e pajisjes.

- Përdorni tepsi të thellë për kekë të butë. Lëngjet e frutave shkaktojnë njolla që mund të mbesin përgjithmonë.
- Gjithmonë gatuani me derën e pajisjes të mbyllur.
- Nëse pajisja është instaluar pas një paneli mobilieje (p.sh. një derë), sigurohuni që dera të mos mbyllet asnjëherë kur pajisja është në punë. Pas një paneli të mbyllur mobilieje mund të akumulohet nxehtësi dhe lagështi, të cilat mund të shkaktojnë si rrjedhim dëme në pajisje, banesë apo dysheme. Mos e mbyllni panelin e mobilies derisa pajisja të jetë ftohur plotësisht pas përdorimit.

## 2.4 Kujdesi dhe pastrimi

### PARALAJMËRIM!

Rrezik plagosjeje, zjarri ose dëmtimi të pajisjes.

- Përpara se të kryeni mirëmbajtjen e pajisjes, çaktivizojeni atë dhe hiqeni nga priza.
- Sigurohuni që pajisja të jetë e ftohtë. Ka rrezik që panelet prej xhami të thyhen.
- Ndërojeni menjëherë panelet prej xhami të derës kur janë të dëmtuara. Kontaktoni qendrën e autorizuar të shërbimit.
- Tregoni kujdes kur e hiqni derën nga pajisja. Dera është e rëndë!
- Pastrojeni pajisjen rregullisht për të parandaluar dëmtimin e materialit të sipërfaqes.
- Pastrojeni pajisjen me një leckë të butë të lagësht. Përdorni vetëm detergjente neutrale. Mos përdorni produkte gërryese, materiale pastruese të ashpra, tretës ose objekte metalike.
- Nëse përdorni spërkatës për furrën, ndiqni udhëzimet e sigurisë në paketim.

## 2.5 Pastrimi pirolitik

### PARALAJMËRIM!

Rrezik plagosjeje/zjarri/emetimesh kimike (avuj) në regjimin pirolitik.

- Para se të kryeni pastrimin pirolitik dhe të bëni ngrohjen paraprake, hiqni nga hapësira e brendshme e furrës:

- çdo mbetje të tepërt ushqimore, vaj apo yndyrë të derdhur / depozituar.
- çdo objekt të lëvizshëm (duke përfshirë raftet, mbajtëset e anës, etj. që kanë ardhur me produktin) veçanërisht çdo tenxhere, tigan, tavë, takëme etj., që nuk ngjisin.
- Lexoni me kujdes të gjitha udhëzimet për pastrimin pirolitik.
- Mbajini fëmijët larg pajisjes, gjatë kohës që pastrimi pirolitik është në funksionim. Pajisja bëhet shumë e nxehtë dhe del ajër i nxehtë nga vrimat e ftohjes së parme.
- Pastrimi pirolitik është një funksion me temperaturë të lartë që mund të çlirojë avuj nga mbetjet e gatimit dhe materialet e ndërtimit, si p.sh. konsumatorëve u këshillohet të:
  - sigurojnë ajrim të mirë gjatë dhe pas pastrimit pirolitik.
  - sigurojnë ajrim të mirë gjatë dhe pas nxehtësë paraprake fillestare.
- Mos derdhni apo hidhni ujë në derën e furrës gjatë dhe pas pastrimit pirolitik për të shmangur dëmtimin e paneleve prej xhami.
- Avujt e lëshuar nga furrat pirolitike/mbetjet e gatimit siç përshkruhet nuk janë të dëmshme për njerëzit, duke përfshirë fëmijët ose personat me probleme mjekësore.
- Mbani larg kafshët shtëpiake nga pajisja gjatë dhe pas pastrimit pirolitik dhe nxehtësë paraprake. Kafshët shtëpiake të vogla (sidomos zogj dhe zvarranikë) mund të jenë shumë të ndjeshëm ndaj ndryshimeve të temperaturës dhe avujve të nxjerrë.
- Sipërfaqet jongjitëse në tenxhere, tiganë, tepsit, takëme etj. mund të dëmtohen nga pastrimi pirolitik në temperaturë të lartë i të gjitha furrave pirolitike dhe mund të jetë dhe burim avujsh të dëmshëm në nivel të ulët.

## 2.6 Gatimi me avull

### PARALAJMËRIM!

Mund të digjeni dhe të dëmtoni pajisjen.

- Avulli i çliruar mund të shkaktojë djegie:
  - Mos e hapni derën e pajisjes gjatë funksionit të gatimit me avull.
  - Hapeni derën e pajisjes me kujdes pas funksionit të gatimit me avull.

## 2.7 Ndryçimi i brendshëm

### PARALAJMËRIM!

Rrezik goditjeje elektrike.

- Në lidhje me llambat brenda produktit dhe llambat e pjesëve të këmbimit të shitura veçmas: Këto llamba janë prodhuar për kushte ekstreme fizike në pajisjet elektroshtëpiake, si p.sh. temperaturë, dridhje, lagështirë, ose janë prodhuar për të sinjalizuar informacion rreth statusit të përdorimit të pajisjes. Ato nuk janë prodhuar për t'u përdorur në aplikacione të tjera dhe nuk janë të përshtatshme për ndryçim në ambiente shtëpiake.
- Ky produkt përmban një burim drite të klasit G të efikasitetit të energjisë.
- Përdorni vetëm llamba me të njëjtat specifike.

## 2.8 Shërbimi

- Për të riparuar pajisjen kontaktoni me qendrën e autorizuar të shërbimit.
- Përdorni vetëm pjesë rezervë origjinale.

## 2.9 Hedhja

### PARALAJMËRIM!

Rrezik plagosjeje ose mbytjeje.

- Kontaktoni me autoritetin tuaj komunal për informacion se si ta hidhni pajisjen.
- Shkëputeni pajisjen nga rrjeti i furnizimit me energji.
- Priteni kabllon e rrjetit elektrik pranë pajisjes dhe hidhni atë.
- Hiqni kapësen e derës për të parandaluar që fëmijët kafshët shtëpiake të ngecin brenda pajisjes.



### 3. INSTALIMI

#### ⚠ PARALAJMËRIM!

Referojuni kapitujve për sigurinë.

#### 3.1 Montimi inkaso



[www.youtube.com/electrolux](http://www.youtube.com/electrolux)  
[www.youtube.com/aeg](http://www.youtube.com/aeg)

How to install your AEG/Electrolux  
Oven - Column installation

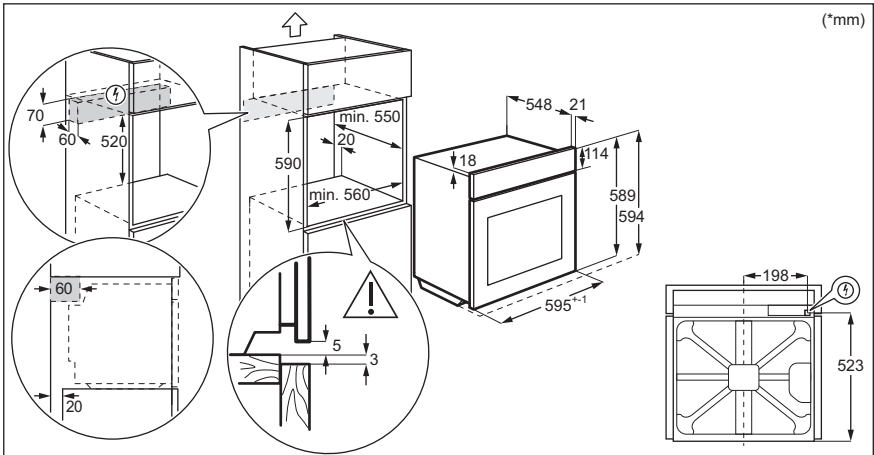
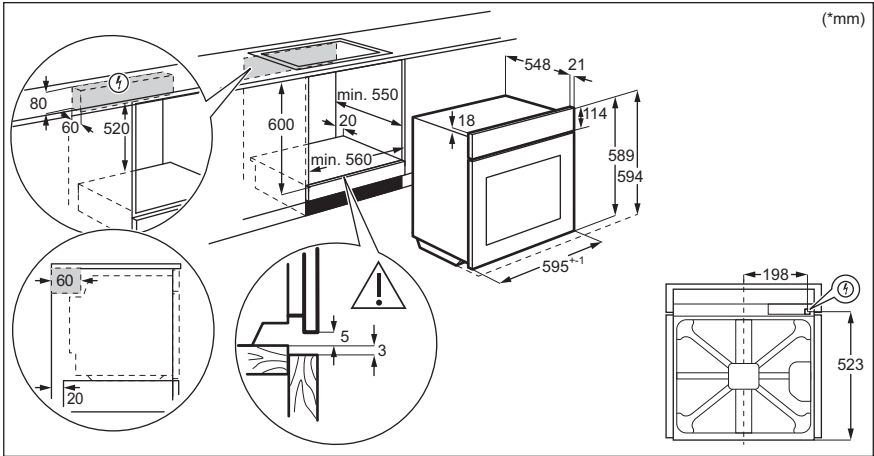

### 3.2 Sigurimi i furrës në kabinet

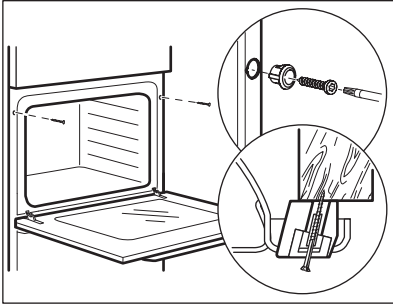

## 4. PËRSHKRIM I PRODUKTIT

### 4.1 Pasqyra e përgjithshme

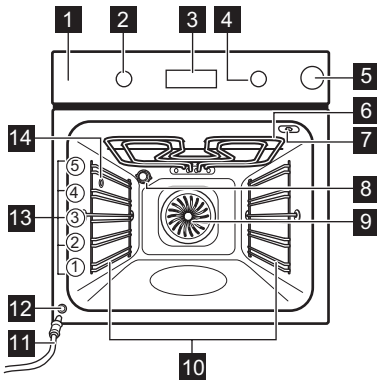

- 1 Paneli i kontrollit
- 2 Çelësi i funksioneve të ngrohjes
- 3 Ekran
- 4 Çelësi i kontrollit
- 5 Sirtari i ujit
- 6 Elementi i ngrohjes
- 7 Priza e sensorit të ushqimit
- 8 Llamba
- 9 Ventilimi
- 10 Mbështetje e raftit, i lëvizshëm
- 11 Tubi i shkarkimit
- 12 Valvula e daljes së ujit
- 13 Poyicioni i raftit
- 14 Hyrja e avullit

### 4.2 Aksesorët

- **Rafti me rrjetë**  
Për enë gatimi, forma keku, rosto.
- **Tava e pjekjes**  
Për kekë dhe kuleçë.
- **Tava e skarës/pjekjes**  
Për pjekje dhe rosto ose si tavë për mbledhjen e yndyrës.







- **Sensori i ushqimit**  
Për të matur se sa gatuhet ushqimi.
- **Korridori teleskopik**  
Me shinat teleskopike mund t'i vendosni dhe hiqni raftet më lehtë.

## 5. PANELI I KONTROLLIT

### 5.1 Dorezat e palosshme

Për të përdorur pajisjen shtypni çelësin.  
Çelësi del jashtë.









### 5.2 Përmbledhje e panelit të kontrollit

				OK		
Kohëmatë si	Nxehje e shpejtë	Të lehta	Sensori i ushqimit	Konfirmimi cilësimit	Shtypni	Kthejeni çelësin
Zgjidhni një funksion të nxehjes për të ndezur pajisjen.						
Kthejeni çelësin për funksionet e nxehjes në pozicionin e fikjes për të fikur pajisjen.						





### 5.3 Ekrani

	Ekran me funksionet kryesore.
---	-------------------------------

#### Treguesit e ekranit

Treguesit bazë				
				
Kyçje	Gatim i asistuar	Pastrimi	Cilësimet	Nxehje e shpejtë
Treguesit e kohëmatësit				
				
Kujtuesi i minutave	Koha e përfundimit	Shtyrja e orarit	Kohëmatësi me rritje	

**Shiriti i progresit** - për temperaturën ose kohën.  
Shiriti është plotësisht i kuq kur pajisja arrin temperaturën e caktuar.

Treguesit e rezervuarit të ujit		
		
Sensori i ushqimit treguesi		

## 6. PËRPARA PËRDORIMIT TË PARË

### PARALAJMËRIM!

Referojuni kapitujve për sigurinë.

### 6.1 Pastrimi fillestar

Para përdorimit të parë pastroni pajisjen bosh dhe vendosni kohën:



00:00

Vendosni kohën. Shtypni OK.

### 6.2 Ngrohja paraprake fillestare

Ngrohni paraprakisht furrën bosh përpara përdorimit të parë.

**Hapi 1** Hiqni të gjithë aksesoret dhe mbajtëset e rafteve që mund të hiqen nga furra.

**Hapi 2** Vendosni temperaturën maksimale për funksionin:   
Lëreni furrën të punojë për 1 orë.

**Hapi 3** Vendosni temperaturën maksimale për funksionin:   
Lëreni furrën të punojë për 15 minuta.

 Furra mund të nxjerrë erë të keqe dhe tym gjatë ngrohjes paraprake. Sigurohuni që dhoma të jetë e ajrosur mirë.

## 7. PËRDORIMI I PËRDITSHËM

### PARALAJMËRIM!

Referojuni kapitujve për sigurinë.





### 7.1 Mënyra e vendosjes: Funksionet e nxehtjes

**Hapi 1** Kthjeni çelësin e funksioneve të nxehtjes dhe zgjidhni një funksion të nxehtjes.









**Hapi 2** Rrotullojeni çelësin e komandimit për të cilësuar temperaturën.

 - shtypeni e mbajeni për të aktivizuar funksionin: Nxehte e shpejtë. Kjo është e disponueshme vetëm për disa funksione furre.

## Gatimi me avull

Hapi 1	Hapi 2	Hapi 3	Hapi 4	Hapi 5
				
Shtypni kapakun e sirtarit të ujit për ta hapur.	Mbushni sirtarin e ujit me 900 ml ujë.	Shtyjeni sirtarin e ujit në pozicionin e tij fillestar.	Zgjidhni funksionin e nxehtjes me avull.	Vendosni temperaturën.

## 7.2 Funksionet e nxehtjes

Funksionet e nxehtjes	Aplikimi
 <b>Ventilator i plotë</b>	Për të pjekur në deri në tre pozicione të raftit njëkohësisht dhe për të tharë ushqimin. Vendosni temperaturën 20 - 40°C më poshtë se sa për Gatim tradicional.
 <b>Gatim tradicional</b>	Për të pjekur ushqimin në një nivel furre.
 <b>Lagështi e ulët</b>	Funksioni është i përshtatshëm për mish, shpendë, gatime furrë dhe tava. Falë kombinimit të avullit dhe nxehtësisë mishi ka përmbajtje të butë e të lëngshme me një sipërfaqe krokante.
 <b>Funksioni i picës</b>	Për të pjekur pica. Për karamelizim intensiv dhe një fund kërcitës.
 <b>Nxehtësia e poshtme</b>	Për pjekjen e kekëve me fund kërcitës dhe për ruajtjen e ushqimit.
 <b>Ushqime të ngrira</b>	Për të gatuar ushqime të shpejta (p.sh. patate të skuqura, patate me prerje trekëndore ose kuleç) krokante.
 <b>Pjekje vent. me lagështirë</b>	Ky funksion është krijuar për të kursyer energji gjatë gatimit. Kur përdorni këtë funksion, temperatura në hapësirën e brendshme mund të ndryshojë nga temperatura e vendosur. Përdoret nxehtësia e mbetur. Fuqia e ngrohjes mund të pakësohet. Për më shumë informacion referojuni kapitullit "Përdorimi ditor", Shënime mbi: Pjekje vent. me lagështirë.
 <b>Skara</b>	Për të pjekur në skarë ushqime të sheshta dhe për të thekur bukë.

## Funksionet e nxejjes

## Aplikimi



Skarë turbo

Për të pjekur nyja të mëdha mishi ose shpendësh me kocka në një pozicion rafti. Për të bërë gratina dhe për të karamelizuar.



Menyja

Për të hyrë te menyja: Gatim i asistuar, Pastrimi, Cilësimet.

### 7.3 Shënime mbi: Pjekje vent. me lagështirë

Ky funksion ishte përdorur për të qenë në pajtim me kategorinë e efikasitetit energjetik dhe kërkesat e ekodizajnit (sipas EU 65/2014 dhe EU 66/2014). Testimet sipas:

IEC/EN 60350-1

Dera e furrës duhet të mbyllet gjatë gatimit në mënyrë që funksioni të mos ndërpritet dhe që furra të funksionojë me efikasitetin më të lartë të mundshëm të energjisë.

Kur përdorni këtë funksion llamba fiket automatikisht pas 30 sekondash.

Për udhëzimet e gatimit referojuni kapitullit "Udhëzime dhe këshilla", Pjekje vent. me

lagështirë. Për rekomandime të përgjithshme të kursimit të energjisë, referojuni kapitullit "Efikasiteti i energjisë", Kursimi i energjisë.

### 7.4 Depozita e ujit

#### Treguesi i rezervuarit të ujit



Depozita është plot.



Depozita është gjysmë e mbushur.



Depozita është bosh. Rimbushni depozitën.

Nëse hidhni shumë ujë në depozitë, valvula e sigurisë e derdh ujin e tepërt në fund të hapësirës së brendshme. Hiqeni ujin me sfungjer.

#### Zbrazja e depozitës së ujit

- |               |  |
|---------------|--|
| <b>Hapi 1</b> | Fikni furrën, lëreni me derë të hapur dhe prisni derisa furra të jetë e ftohtë.                          |
| <b>Hapi 2</b> | Lidhni tubin e kullimit (C) në valvulën e daljes (A) përmes bashkuesit (B).                              |
| <b>Hapi 3</b> | Mbani fundin e tubit nën nivelin e A dhe shtyni B në mënyrë të përsëritur për të mbledhur ujin e mbetur. |
| <b>Hapi 4</b> | Shkëputni C dhe B dhe thajeni furrën me një sfungjer të butë.  |

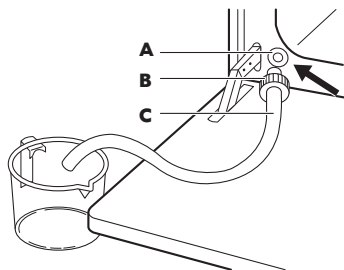

### 7.5 Si të vendosni: Gatim i asistuar

Çdo gatim në këtë nënmeny ka një funksion të nxejjes dhe temperaturë të rekomanduar. Përdoreni funksionin për të përgatitur një pjatë shpejt me cilësimet e paracaktuara. Gjithashtu mund të rregulloni kohën dhe temperaturën gjatë gatimit.







Kur funksioni mbaron kontrolloni nëse ushqimi është gati.

## Për disa prej gatime ju mund të gatuani gjithashtu me:

## Niveli i gatimit të një gjelle:

- Sensori i ushqimit

- I pjekur pak
- I gatuar mesatarisht
- I gatuar mirë

Hapi 1	Hapi 2	Hapi 3	Hapi 4
			
		P1 - P...	OK
Hyni në meny.	Zgjidhni Gatim i asistuar. Shtypni OK.	Zgjidhni gatimin. Shtypni OK.	Vendoseni enën në furrë. Konfirmo cilësimin.

## 7.6 Gatim i asistuar

### Legjenda



Sensori i ushqimit i disponueshëm.  
Vendosni Sensori i ushqimit në pjesën më të trashë të gatimit.  
Pajisja fiket kur arrihet temperatura e kaktuar e Sensori i ushqimit.



Shtoni ujë në depozitë.

### Legjenda



















Ngroheni pajisjen përpara se të filloni gatimin.





























Niveli i raftit.















Ekranu tregon **P** dhe një **numër** të gatimit që mund ta kontrolloni në tabelë.

Gatimi	Pesha	Niveli i raftit / Aksesori
<b>1</b> Mish i pjekur lope, i pjekur pak		  2; tavë për pjekje
<b>2</b> Mish i pjekur lope, mesatare	1 - 1.5kg; 4 - 5 cm copa të trasha	Skuqni mishin për disa minuta në një tigan të nxehtë. Fusni në pajisje.
<b>3</b> Mish i pjekur lope, e pjekur mirë		   3; enë pjekjeje në raftin me rrjetë
<b>4</b> Bifteq, mesatare	180 - 220g për copë; 3 cm feta të trasha	Skuqni mishin për disa minuta në një tigan të nxehtë. Fusni në pajisje.
<b>5</b> Rosto viçi / fërguar (brinjë kryesore, rrethore lart, anësore e trashë)	1.5 - 2kg	  2; enë pjekjeje në raftin me rrjetë
		Skuqni mishin për disa minuta në një tigan të nxehtë. Shtoni lëng. Fusni në pajisje.

Gatimi	Pesha	Niveli i raftit / Aksesori
6 <b>Mish i pjekur lope, i pjekur pak</b> (gatim i ngadalhtë)		
7 <b>Mish i pjekur lope, mesatare</b> (gatim i ngadalhtë)	1 - 1.5kg; 4 - 5 cm copa të trasha	 2; <b>tavë për pjekje</b> Përdorni erëzat tuaja të preferuara ose thjesht kripë dhe piper të freskët të bluar. Skuqni mishin për disa minuta në një tigan të nxehtë. Fusni në pajisje.
8 <b>Mish i pjekur lope, e pjekur mirë</b> (gatim i ngadalhtë)		
9 <b>Filetë, e pjekur pak</b> (gatim i ngadalhtë)		
10 <b>Filetë, mesatare</b> (gatim i ngadalhtë)	0,5 - 1,5kg; 5 - 6cm copa të trasha	 2; <b>tavë për pjekje</b> Përdorni erëzat tuaja të preferuara ose thjesht kripë dhe piper të freskët të bluar. Skuqni mishin për disa minuta në një tigan të nxehtë. Fusni në pajisje.
11 <b>Fileto, e pjekur mirë</b> (gatim i ngadalhtë)		
12 <b>Rosto viçi</b> (p.sh. shpatull)	0.8 - 1.5kg; 4 cm copa të trasha	 2; enë pjekjeje në <b>raftin me rrjetë</b> Përdorni erëzat tuaja të preferuara. Shtoni lëng. Pjekje e mbuluar.
13 <b>Qafa ose shpatulla e pjekur nga derri</b>	1.5 - 2kg	 1; gatim rosto në <b>raftin me rrjetë</b> Pasi të ketë kaluar gjysma e kohës së gatimit, kthejeni mishin nga ana tjetër.
14 <b>Mish derri në copa</b> (gatim i ngadalhtë)	1.5 - 2kg	 2; <b>tavë për pjekje</b> Përdorni erëzat tuaja të preferuara. Pasi të ketë kaluar gjysma e kohës së gatimit, kthejeni mishin nga ana tjetër për pjekje të barabartë.
15 <b>ljë, e freskët</b>	1 - 1.5kg; 5 - 6 cm copa të trasha	 2; enë pjekjeje në <b>raftin me rrjetë</b> Përdorni erëzat tuaja të preferuara.
16 <b>Brinjë</b>	2 - 3kg; përdorni brinjë të pagatuara, 2 - 3 cm të holla	 3; <b>tigan i thellë</b> Shtoni lëng për të mbuluar pjesën e poshtme të enës. Pasi të ketë kaluar gjysma e kohës së gatimit, kthejeni mishin nga ana tjetër.
17 <b>Kofshë qengji me kocka</b>	1.5 - 2kg; 7 - 9 cm copa të trasha	 2; gatim rosto në <b>tavë për pjekje</b> Shtoni lëng. Pasi të ketë kaluar gjysma e kohës së gatimit, kthejeni mishin nga ana tjetër.
18 <b>Pulë e plotë</b>	1 - 1.5kg; e freskët	 2; tavë në <b>tavë për pjekje</b> Përdorni erëzat tuaja të preferuara. Pasi të ketë kaluar gjysma e kohës së gatimit, kthejeni pulën nga ana tjetër për pjekje të barabartë.
19 <b>Gjysmë pulë</b>	0.5 - 0.8kg	 3; <b>tavë për pjekje</b> Përdorni erëzat tuaja të preferuara.







	Gatimi	Pesha	Niveli i raftit / Aksesori
20	Gjoks pule	180 - 200g për copë	  2; tavë në raftin me rrjetë Përdorni erëzat tuaja të preferuara. Skuqni mishin për disa minuta në një tigan të nxehtë.
21	Kofshë pule, të freskëta	-	  3; tavë për pjekje Nëse së pari keni marinuar këmbët e pulës, vendosni temperaturë më të ulët dhe gatujini më gjatë.
22	Rosë, e plotë	2 - 3kg	  2; enë pjekjeje në raftin me rrjetë Përdorni erëzat tuaja të preferuara. Vendosni mishin në tavën e rostos. Pasi të ketë kaluar gjysma e kohës së gatimit, kthejeni rosën nga ana tjetër.
23	Patë, e plotë	4 - 5kg	  2; tigan i thellë Përdorni erëzat tuaja të preferuara. Vendosni mishin në tepsinë e thellë të pjekjes. Pasi të ketë kaluar gjysma e kohës së gatimit, kthejeni patën nga ana tjetër.
24	Copë mishi	1kg	  2; rafti me rrjetë Përdorni erëzat tuaja të preferuara.
25	Peshk i plotë, në skarë	0.5 - 1kg për peshk	  2; tavë për pjekje Mbusheni peshkun me gjalpë dhe përdorni erëzat dhe barishtet tuaja të preferuara.
26	Fileta peshku	-	  3; tavë në raftin me rrjetë Përdorni erëzat tuaja të preferuara.
27	Kek me qumështor	-	 2;  tavë 28 cm me formë në raftin me rrjetë
28	Kek me mollë	-	 3; tepsi pjekjeje
29	Tartë me mollë	-	 2; formë byreku në raftin me rrjetë
30	Ëmbëlsirë me mollë	-	 1;  22 cm formë byreku në skarën me tel
31	Kekë Brownie	2kg prej brumi	 3; tigan i thellë
32	Kekë në kupa me çokollatë	-	 3; tepsi kekësh me kupa në raftin e telit
33	Kek klasik	-	 2; tepsi buke në raftin me rrjetë
34	Patate të pjekura	1kg	 2; tavë për pjekje Vendosini patatet e plota me lëkurë në tepsinë e pjekjes.
35	Feta	1kg	 3; tepsi pjekjeje e veshur me letër furre Përdorni erëzat tuaja të preferuara. Pritini patatet në copa.
36	Perime të përziera në skarë	1 - 1.5kg	 3; tepsi pjekjeje e veshur me letër furre Përdorni erëzat tuaja të preferuara. Pritini perimet në copa.



	Gatimi	Pesha	Niveli i raftit / Aksesori
37	Kroketa, të ngrira	0.5kg	 3; tepsi pjekjeje
38	Patate të holla, të ngrira	0.75kg	 3; tepsi pjekjeje
39	Lazanjë me mish / zarzavate me peta të thata makaronash	1 - 1.5kg	  1; tavë në raftin me rrjetë
40	Patate gratin (patate të pagatuara)	1 - 1.5kg	  1; tavë në raftin me rrjetë Pasi të ketë kaluar gjysma e kohës së gatimit, rrotullojeni tavën.
41	Picë e freskët, e hollë	-	  2; tavë për pjekje e veshur me letër furre
42	Picë e freskët, e trashë	-	  2; tepsi pjekjeje e veshur me letër furre
43	Quiche	-	 2; Tavë me formë në raftin me rrjetë
44	Bagetë / çabatë / bukë e bardhë	0.8kg	  2; tepsi pjekjeje e veshur me letër furre Duhet më shumë kohë për bukë të bardhë.
45	Të gjitha drithërat / thekra / buka e errët të gjitha drithërat në tepsinë e bukës	1kg	  2; tavë për pjekje e veshur me letër pjekjeje / rafti me rrjetë





## 8. FUNKSIONET E ORËS

### 8.1 Funkcionet e orës





Funksioni i orës	Përdorimi
 Kujtuesi i minutave	Kur përfundon kohëmatësi, bie sinjali akustik.
 Koha e gatimit	Kur përfundon kohëmatësi, bie sinjali dhe ndalon funksioni i nxehjes.
 Shtyrja e orarit	Për të shtyrë fillimin dhe / ose përfundimin e gatimit.
 Kohëmatësi me rritje	Maksimumi është 23 orë 59 minuta. Ky funksion nuk ndikon në funksionimin e furrës. Për të ndezur dhe fikur Kohëmatësi me rritje zgjidhni: Menyja, Cilësimet.

## 8.2 Si ta programoni: Funksonet e orës







Mënyra e vendosjes: Ora Ditore		
Hapi 1	Hapi 2	Hapi 3
		
Për të ndryshuar orën e ditës, hyni te menyuja dhe zgjidhni Cilësimet, ora e ditës.	Caktoni orën.	Shtypni: OK.

Mënyra e vendosjes: Kujtuesi i minutave		
Hapi 1	Hapi 2	Hapi 3
	Ekрани tregon: 0:00 	
Shtypni: 	Caktoni Kujtuesi i minutave	Shtypni: OK.

 Kohëmatësi fillon menjëherë numërimin mbrapsht.

Si ta programoni: Koha e gatimit			
Hapi 1	Hapi 2	Hapi 3	Hapi 4
		Ekрани tregon: 0:00  STOP	
Zgjidhni një funksion nxeheje dhe vendosni temperaturën.	Shtypeni disa herë: 	Vendosni kohën e gatimit.	Shtypni: OK.

 Kohëmatësi fillon menjëherë numërimin mbrapsht.

Si ta programoni: Shtyrja e orarit					
Hapi 1	Hapi 2	Hapi 3	Hapi 4	Hapi 5	Hapi 6
		Në ekran shfaqet: periudha e ditës 			Ekрани tregon: ---  NDALIMI
Zgjidhni funksionin e nxehtjes.	Shtypeni disa herë: 	Vendosni kohën e fillimit.	Shtypni: OK.	Vendosni kohën e mbarimit.	Shtypni: OK.

 Kohëmatësi fillon të numërojë mbrapsht në një kohë të caktuar fillimi.

## 9. PËRDORIMI I AKSESORËVE

### PARALAJMËRIM!

Referojuni kapitujve për sigurinë.

### 9.1 Futja e aksesoreve

Një dhëmbëzim i vogël në pjesën e sipërme rrit sigurinë. Dhëmbëzimet janë gjithashtu

pajisje kundër animit. Buzët e ngritura përreth skarës parandalojnë rrëshqitjen nga rafti.

#### **Rafti me rrjetë:**

Shtyni raftin mes shufrave udhëzuese të mbajtëses së raftit dhe sigurohuni që këmbët të jenë me drejtim poshtë.

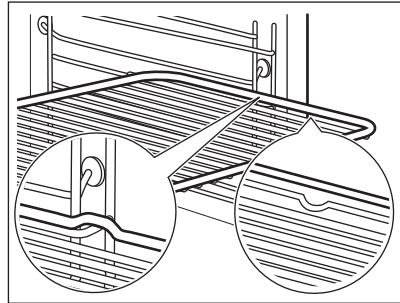

#### **Tava e pjekjes / Tigan i thellë:**

Shtyni tavën midis shufrave drejtuese të mbajtëses së raftit.

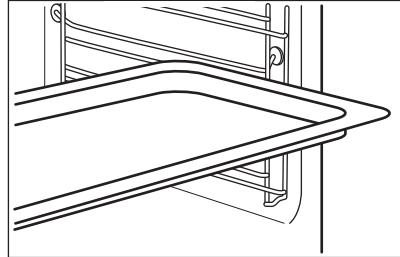

### 9.2 Sensori i ushqimit

Sensori i ushqimit - mat temperaturën brenda ushqimit.

**Duhet të vendosen dy temperatura të ndryshme:**

  
Temperatura e furrës.

  
Temperatura e brendshme.

**Për rezultate sa më të mira në gatim:**

Përbërësit duhet të jenë në temperaturë dhome.

mos e përdorni për gatime të lëngshme.

gjatë gatimit duhet të mbetet në enë.

## 9.3 Si ta përdorni: Sensori i ushqimit

- Hapi 1** Ndizni furrën.
- Hapi 2** Vendosni një funksion nxeheje dhe nëse është e nevojshme, temperaturën e furrës.
- Hapi 3** Futni: Sensori i ushqimit.

### Mish, pulë dhe peshk

### tavë

Futni majën e Sensori i ushqimit në qendër të mishit ose peshkut, në pjesën më të trashë nëse është e mundur. Sigurohuni që të paktën 3/4 e Sensori i ushqimit të jetë brenda pjatës.

Futni majën e Sensori i ushqimit saktësisht në qendër të tavës. Sensori i ushqimit duhet jetë i palëvizur në një vend gjatë gatimit. Përdorni një përbërës të ngurtë për të arritur këtë. Përdorni buzët e tavës së pjekjes për të mbajtur dorezën prej silikonit të Sensori i ushqimit. Maja e Sensori i ushqimit nuk duhet të prekë fundin e tavës së pjekjes.

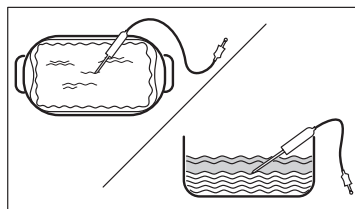
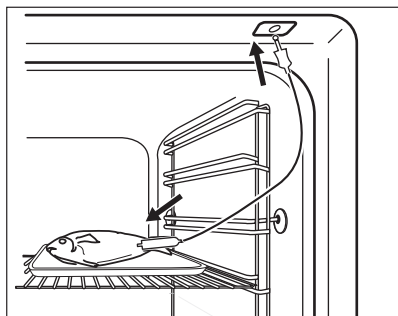

- Hapi 4** Futni Sensori i ushqimit në fole në pjesën e përparme të furrës. Ekranin shfaq temperaturën e aktuale të: Sensori i ushqimit.

- Hapi 5**  - shtypni për të vendosur temperaturën e brendshme të sensorit.

- Hapi 6** OK - shtypeni për ta konfirmuar. Kur ushqimi arrin temperaturën e vendosur, dëgjohet sinjali. Mund të zgjidhni të ndaloni ose të vazhdoni gatimin për t'u siguruar që ushqimi është gatuar mirë.

- Hapi 7** Hiqeni Sensori i ushqimit nga priza dhe nxirreni gatesën nga furra.

### **PARALAJMËRIM!**

Ka rrezik djegieje Sensori i ushqimit pasi nxehet. Kini kujdes kur e shkëpusni nga priza dhe kur e hiqni nga ushqimi.

## 9.4 Aksesori për gatim me avull



Aksesorët e kompletit të avullit nuk jepen me furrën. Për më tepër informacion, lutemi të kontaktoni me furnitorin tuaj më të afërt.

### Ena e pjekjes dietetike për funksionet e gatimit me avull

Ena e pjekjes dietetike është e përbërë prej një tasi prej qelqi (A), një kapaku (B), një tubi injeksioni (C), një injektor (D) dhe një skare prej çeliku (E).

Tasi prej qelqi (A)

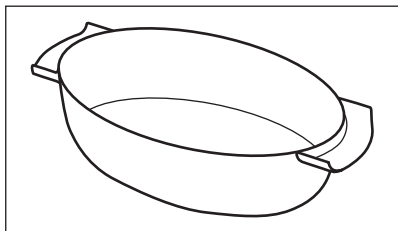

Kapaku (B)

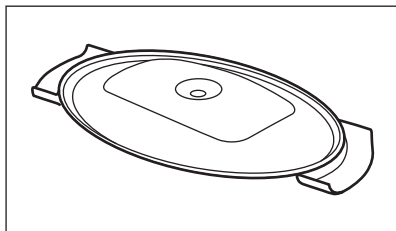

Tubi i injeksionit, injektori dhe një skarë prej çeliku.

Tubi i injeksionit (C) është për gatimet me avull, injektori (D) është për gatimet e drejtpërdrejta me avull.

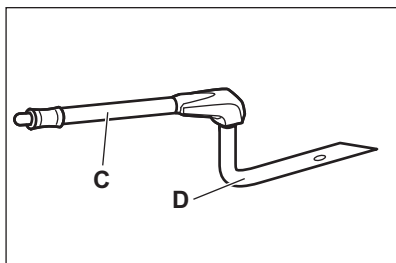

Skara prej çeliku (E)

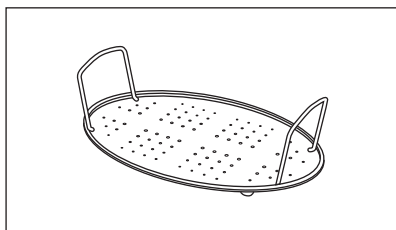

- Mos vendosni enën e nxehtë mbi sipërfaqe të ftohta/lagështa.
- Mos derdhni lëngje të ftohta mbi enën e pjekjes kur ajo është e nxehtë.
- Mos e përdorni enën e pjekjes mbi sipërfaqe gatimi të nxehta.

- Mos e pastroni enën e gatimit me abrazivë, detergjentë gërryes apo pluhura.

### 9.5 Gatimi me avull në enën e pjekjes dietetike

**Hapi 1**

Vendoseni enën e pjekjes mbi skarën e çelikut dhe mbulojeni me kapak. Vendoseni tubin e injeksionit brenda vrimës së kapakut. Vendoseni enën e pjekjes mbi raftin e dytë duke filluar nga fundi.

**Hapi 2**

Lidhni tubin e injeksionit me hyrjen e avullit.

**Hapi 3**

Vendoseni furrën në funksionin e gatimit me avull.

## 9.6 Gatimi i drejtpërdrejtë me avull

Vendoseni enën e gatimit mbi skarrën prej celiku. Shtoni pak ujë. Mos e përdorni kapakun.

### PARALAJMËRIM!

Injektori mund të jetë i nxehtë kur furra është në punë. Gjithmonë përdorni dorezat e furrës. Hiqni injektorin prej furrës kur nuk po përdorni funksionin e avullit.

**Hapi 1** Lidhni injektorin me tubin e injeksionit. Lidhni tubin e injeksionit me hyrjen e avullit.

**Hapi 2** Vendosni enën e pjekjes mbi raftin e parë apo të dytë duke nisur nga fundi. Sigurohuni që tubi i injeksionit të mos jetë i bllokuar. Mbajeni injektorin larg rezistencës.

**Hapi 3** Vendoseni furrën në funksionin e gatimit me avull.

Kur gatuar ushqime si pula, rosa, gjeli apo peshq të mëdhenj, vendoseni injektorin brenda ushqimit.

## 10. FUNKSIONET SHITESË

### 10.1 Kyçje

#### Ky funksion parandalon një ndryshim pa dashje të funksionit të pajisjes.

Ndizeni kur pajisja punon - gatimi i vendosur vazhdon, paneli i kontrollit është i kyçur. Ndizeni kur pajisja është e fikur - nuk mund të ndizet, paneli i kontrollit është i kyçur.



 OK - shtypeni e mbajeni për të aktivizuar funksionin. Tingëllon një sinjal.

 OK - shtypeni e mbajeni për të ta çaktivizuar.

 3 x  - pulsion kur aktivizohet kyçja.

### 10.2 Fikja automatike

Për arsye sigurie pajisja fiket pas një farë kohe nëse një funksion i ngrohjes është në veprim dhe nuk ndryshoni asnjë cilësim.



30 - 115

120 - 195

200 - 245



12.5

8.5

5.5



250 - maksimumi



3

Fikja automatike nuk punon me funksionet: Të lehta, Sensori i ushqimit, Shtyrja e orarit.

### 10.3 Ventilatori i ftohjes

Kur pajisja është në punë, ventilatori i ftohjes ndizet automatikisht për t'i mbajtur sipërfaqet e pajisjes të ftohta. Nëse fikni pajisjen, ventilatori ftohës mund të vazhdojë të punojë derisa të ftohet pajisja.

## 11. UDHËZIME DHE KËSHILLA

### 11.1 Rekomandimet e gatimit







Temperatura dhe kohët e gatimit në tabela janë vetëm udhëzuese. Ato varen nga receta, cilësia dhe sasia e përbërësve të përdorur.





Pajisja juaj mund të pjekë apo të skuqë ndryshe nga pajisja që kishit më parë. Udhëzimet e mëposhtme tregojnë cilësimet e rekomanduara për temperaturën, kohën e gatimit dhe pozicionin e skarës për lloje të veçanta ushqimi. Nëse nuk gjeni përzgjedhjet për një recetë të veçantë, kërkoni për një të përafërt.

### 11.2 Pjekje vent. me lagështirë

Për rezultate optimale ndiqni sugjerimet e listuara në tabelën më poshtë.

		 (°C)		 (min)
Role të ëmbla, 16 copë	tavë për pjekje ose tavë e thellë	180	2	20 - 30
Simite, 9 copë	tavë për pjekje ose tavë e thellë	180	2	30 - 40
Picë, e ngrirë, 0,35 kg	rafti rrjetë	220	2	10 - 15
Role biskotash	tavë për pjekje ose tavë e thellë	170	2	25 - 35
Kekë Brownie	tavë për pjekje ose tavë e thellë	175	3	25 - 30
Sufle, 6 copë	tasa qeramike në raftin e telit	200	3	25 - 30
Bazë pudingu pandispanje	tavë baze pandispanje në raft teli	180	2	15 - 25
Sandviç Viktoria	tavë pjekjeje mbi raft me rrjetë	170	2	40 - 50
Peshk i zier, 0,3 kg	tavë për pjekje ose tavë e thellë	180	3	20 - 25
Peshk i plotë, 0,2 kg	tavë për pjekje ose tavë e thellë	180	3	25 - 35
Fileta peshku, 0,3 kg	tavë pice mbi raft teli	180	3	25 - 30
Mish i zier, 0,25 kg	tavë për pjekje ose tavë e thellë	200	3	35 - 45
Shashlik, 0,5 kg	tavë për pjekje ose tavë e thellë	200	3	25 - 30
Biskota, 16 copë	tavë për pjekje ose tavë e thellë	180	2	20 - 30



		 (°C)		 (min)
Amareta, 24 copë	tavë për pjekje ose tavë e thellë	180	2	25 - 35
Kek me kupa, 12 copë	tavë për pjekje ose tavë e thellë	170	2	30 - 40
Pasta me kripë, 20 copë	tavë për pjekje ose tavë e thellë	180	2	25 - 30
Biskota me kore të shkrifët, 20 copë	tavë për pjekje ose tavë e thellë	150	2	25 - 35
Tarta të vogla, 8 copë	tavë për pjekje ose tavë e thellë	170	2	20 - 30
Perime, të ziera, 0,4 kg	tavë për pjekje ose tavë e thellë	180	3	35 - 45
Omëletë vegjetariane	tavë pice mbi raft teli	200	3	25 - 30
Perime mesdhetare, 0,7 kg	tavë për pjekje ose tavë e thellë	180	4	25 - 30

### 11.3 Pjekje vent. me lagështirë - aksesoret e rekomanduara

Përdorni tava dhe enë të errëta dhe joreflektuese. Ato e thithin më mirë nxehtësinë se enët me ngjyrë të çelur dhe reflektuese.



Tavë pice

E errët, joreflektuese  
28 cm diametër

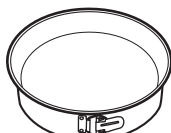

Tavë gatimi

E errët, joreflektuese  
26 cm diametër



Tasa qeramike

Qeramikë  
8 cm diametër, 5  
cm lartësi

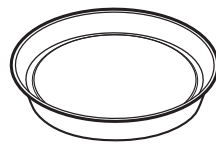







Tavë për bazë pandispanje







E errët, joreflektuese  
28 cm diametër

### 11.4 Tabelat e gatimit për institutet e testimit

Informacion për institutet e testimit

Testet sipas IEC 60350-1.

						
				( °C)	(min)	
Kekë të vegjël, 20 për tepsi	Gatim tradicional	Tava e pjekjes	3	170	20 - 35	-
Kekë të vegjël, 20 për tepsi	Ventilator i plotë	Tava e pjekjes	3	150 - 160	20 - 35	-
Kekë të vegjël, 20 për tepsi	Ventilator i plotë	Tava e pjekjes	2 dhe 4	150 - 160	20 - 35	-
Ëmbëlsirë me mollë, 2 tava Ø20 cm	Gatim tradicional	Rafti me rrjetë	2	180	70 - 90	-
Ëmbëlsirë me mollë, 2 tava Ø20 cm	Ventilator i plotë	Rafti me rrjetë	2	160	70 - 90	-
Pandispanj ë pa yndyrë, formë keku Ø 26 cm	Gatim tradicional	Rafti me rrjetë	2	170	40 - 50	Ngrohni furrën paraprakisht për 10 min.
Pandispanj ë pa yndyrë, formë keku Ø 26 cm	Ventilator i plotë	Rafti me rrjetë	2	160	40 - 50	Ngrohni furrën paraprakisht për 10 min.
Pandispanj ë pa yndyrë, formë keku Ø 26 cm	Ventilator i plotë	Rafti me rrjetë	2 dhe 4	160	40 - 60	Ngrohni furrën paraprakisht për 10 min.
Amareta	Ventilator i plotë	Tava e pjekjes	3	140 - 150	20 - 40	-
Amareta	Ventilator i plotë	Tava e pjekjes	2 dhe 4	140 - 150	25 - 45	-
Amareta	Gatim tradicional	Tava e pjekjes	3	140 - 150	25 - 45	-
Bukë e thekur, 4 - 6 copë	Skara	Rafti me rrjetë	4	maks.	1 - 5	Ngrohni furrën paraprakisht për 10 min.

				 ( °C)	 (min)	
Qofte prej mish lope, 6 copë, 0.6 kg	Skara	Rafti me rretë, tavë kullimi	4	maks.	20 - 30	Vendosni raftin me rretë në nivelin e katërt dhe tavën e kullimit në nivelin e tretë të furrës. Rrotullojeni ushqimin pasi të ketë kaluar gjysma e kohës së gatimit. Ngrohni furrën paraprakisht për 10 min.

## 12. KUJDESI DHE PASTRIMI

### PARALAJMËRIM!

Referojuni kapitujve për sigurinë.

### 12.1 Shënime për pastrimin



**Agjentët e pastrimit**

Pastroni vetëm me një copë me mikrofibra pjesën ballore të pajisjes me ujë të ngrohtë dhe një detergjent të butë.

Përdorni një solucion pastrues për të pastruar sipërfaqet metalike.

Pastroni njollat me një detergjent të butë.



**Përdorimi i përditshëm**

Pastrojeni hapësirën e brendshme pas çdo përdorimi. Grumbullimi i yndyrës ose mbetjeve të tjera mund të shkaktojë zjarr.

Në pajisje ose në panelet e dyerve prej xhami mund të kondensohet lagështi. Për të ulur kondensimin, lëroni pajisjen të punojë për 10 minuta para gatimit. Mos e ruani ushqimin në pajisje për më shumë se 20 minuta. Thani brendësinë vetëm me një copë me mikrofibra pas çdo përdorimi.



**Aksesorët**

Pastrojeni të gjithë aksesorët pas çdo përdorimi dhe lëroni të thahen. Përdorni vetëm një leckë me mikrofibra me ujë të ngrohtë dhe detergjent të butë. Mos i pastroni aksesorët në pjatalarëse.

Mos i pastroni aksesorët që nuk ngjisin duke përdorur pastrues gërryes ose objekte me majë të mprehtë.

### 12.2 Mënyra e heqjes: Mbjatset e rafteve

Hiqni mbjatset e rafteve për të pastruar furrën.

**Hapi 1** Fikni furrën dhe prisni derisa të ftohet.

**Hapi 2** Tërhiqni pjesën ballore të mbajtëses nga paret anësor.

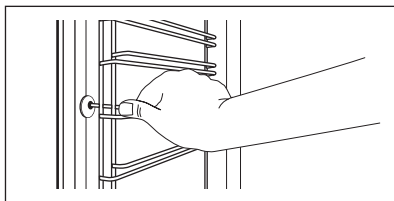

**Hapi 3** Tërhiqni pjesën e pasme të mbajtëses së rafteve jashtë murit anësor dhe hiqeni.

**Hapi 4** Montojini mbajtëset e rafteve në rendin e kundërt. Kunjat mbajtës në treguesit teleskopikë duhet të drejtohen përpara.

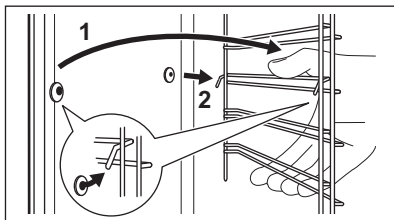

## 12.3 Si ta përdorni: Pastrimi piroolitik

Pastrojeni furrën me Pastrimi piroolitik.

### PARALAJMËRIM!

Ekziston mundësia e djegies.

### KUJDES!

Nëse ka pajisje të tjera të instaluar në të njëjtën ndarje, mos i përdorni njëkohësisht me këtë funksion. Kjo mund t'i shkaktojë dëmtim furrës.

### Përpara Pastrimi piroolitik:

Fikni furrën dhe prisni derisa të ftohet.

Hiqni të gjithë aksesorët.

Pastroni dyshemenë e furrës dhe xhamin e brendshëm të derës me ujë të ngrohtë, leckë të butë dhe detergjent të butë.

### Pastrimi piroolitik

**Hapi 1**

Hyni në menu: Pastrimi .

Opsioni	Kohëzgjatja
C1 - Pastrimi i lehtë	1 h
C2 - Pastrim normal	1 h 30 min
C3 - Pastrim i plotë	2 h 30 min

**Hapi 2**

OK - shtypni për të zgjedhur programin e pastrimit.

**Hapi 3**

OK - shtypeni për të filluar pastrimin.

**Hapi 4**

Pas pastrimit, rrotullojeni çelësin e funksioneve të nxehjes në pozicionin e çaktivizimit.

 Kur nis pastrimi, dera e furrës kyçet dhe llamba fiket. Derisa të shkyçet dera ekrani tregon: .

### Kur përfundon pastrimi:

Fikni furrën dhe prisni derisa të ftohet.

Fshijeni pjesën e brendshme me një leckë të butë.

Hiqni mbetjet nga fundi i pjesës së brendshme.

## 12.4 Kujtuesi i pastrimit

### Furra ju kujton se kur duhet ta pastroni me pastrim pirolik.

 pulson në ekran për 5 sekonda pas çdo seance gatimi.

Për të fikur kujtuesin, hyni te Menyja dhe zgjidhni Cilësimet, Kujtuesi i pastrimit.

## 12.5 Si ta pastroni: Depozita e ujit

**Hapi 1** Fikni furrën.

**Hapi 2** Vendosni një tavë të thellë poshtë hyrjes së avullit.

**Hapi 3** Hidhni ujë në sirtarin e ujit: 850 ml. Shtoni acid citrik: 5 lugë çaji. Prisni për 60 minuta.

**Hapi 4** Ndizni furrën dhe vendosni funksionin: Lagështi e ulët. Vendosni temperaturën në 230°C. Fikeni furrën pas 25 minutash dhe prisni derisa të ftohet.

**Hapi 5** Ndizni furrën dhe vendosni funksionin: Lagështi e ulët. Vendoseni temperaturën midis 130 dhe 230°C. Fikeni furrën pas 10 minutash dhe prisni derisa të ftohet.

 Për të parandaluar mbetjet e çmërsit zbrazeni depozitën e ujit pas çdo gatimi me avull.

### Kur përfundon pastrimi:



Fikni furrën.

Zbrazeni depozitën e ujit. Shikoni kapitullin "Përdorimi i përditshëm", "Zbrazja e depozitës së ujit".

Shpëlajeni depozitën e ujit dhe pastroni mbetjet e çmërsit me një leckë të butë.

Pastroni tubin e shkarkimit me ujë të ngrohtë dhe detergjent të butë.

Në tabelën e mëposhtme tregohet diapazoni i fortësisë së ujit (dH) me nivelin përkatës të depozitimit të kalciumit dhe të cilësisë së ujit. Nëse niveli i fortësisë së ujit tejkalon 4, mbusheni sirtarin e ujit me ujë të blerë.

Fortësia e ujit		Shiriti i testit	Depozita e kalciumit (mmol/l)	Klasifikimi i ujit	Pastroni depozitën e ujit çdo
Niveli	dH				
1	0 - 7		0 - 50	i butë	75 cikle - 2,5 muaj
2	8 - 14		51 - 100	relativisht i fortë	50 cikle - 2 muaj
3	15 - 21		101 - 150	i fortë	40 cikle - 1,5 muaj

Fortësia e ujit		Shiriti i testit	Depozita e kalciumit (mmol/l)	Klasifikimi i ujit	Pastroni depozitën e ujit çdo
Niveli	dH				
4	22 - 28		mbi 151	shumë i fortë	30 cikle - 1 muaj

## 12.6 Mënyra e heqjes dhe e instalimit: Dera

Dera e furrës ka tri panele xhami. Mund t'i hiqni derën e furrës dhe panelet e brendshme prej xhami për t'i pastruar. Lexoni të gjithë udhëzimin "Heqja dhe instalimi i derës" përpara se të hiqni panelet prej xhami.

### KUJDES!

Mos e përdorni furrën pa panelet prej xhami.

**Hapi 1** Hapeni derën plotësisht dhe mbani të dyja menteshat.

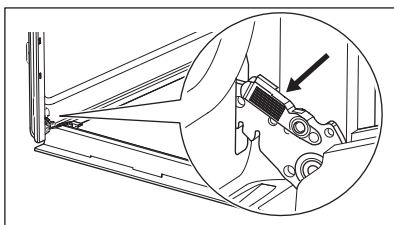

**Hapi 2** Ngrini dhe tërhiqni shulat derisa të klikojnë.

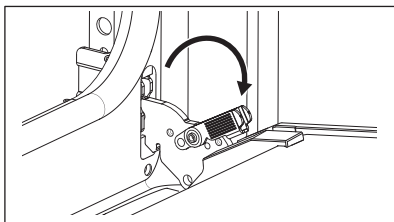

**Hapi 3** Mbylleni derën e furrës në pozicionin e parë të hapjes. Më pas ngrini dhe tërhiqeni për ta hequr derën nga vendi.

**Hapi 4** Vëreni derën mbi një pëlhurë të butë mbi një sipërfaqe të qëndrueshme.

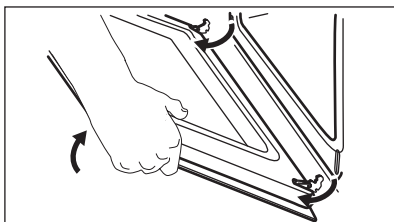

**Hapi 5** Mbani shtrënguar në të dy anët kornizën (B) e sipërme të derës dhe shtyjeni nga brenda për ta çliruar nga kllapa.

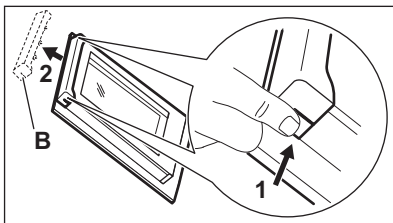

**Hapi 6** Tërhiqeni kornizën e derës drejt vetes për ta hequr.

**Hapi 7** Mbajini panelet prej xhami të derës nga pjesa e sipërme dhe nxirrini jashtë me kujdes një nga një. Filloni nga paneli i sipërm. Sigurohuni që xhami të rrëshqasë jashtë mbështetëseve krejtësisht.

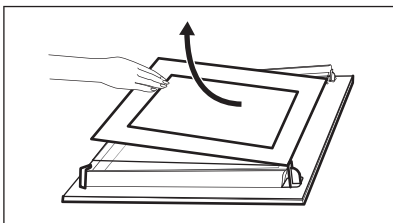

**Hapi 8** Pastrojini panelet prej xhami me ujë dhe sapun. Thajini me kujdes panelet prej xhami. Mos i pastroni panelet prej xhami në pjatlarëse.

**Hapi 9** Pas pastrimit, montoni panelet prej xhami dhe derën e furrës.

Nëse dera është montuar saktë, do të dëgjoni një klikim kur mbyllni shulat.

Sigurohuni që t'i rivendosni panelet prej xhami (A dhe B) në rendin e duhur. Kontrolloni për simbolin/printimin në secilën anë të panelit të xhamit, secili prej paneleve të xhamit duket ndryshe për ta bërë çmontimin dhe montimin më të lehtë. Kur instalohet saktë korniza e derës kërcet. Sigurohuni që ta montoni saktë në vend panelin e mesëm prej xhami.

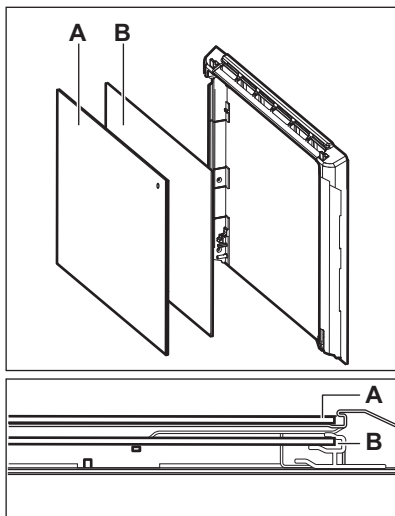

## 12.7 Mënyra e ndërrimit: Llamba

### PARALAJMËRIM!

Rrezik goditjeje elektrike.  
Llamba mund të jetë e nxehtë.

Llambën halogjene kapeni gjithmonë me një pecetë për të evituar djegien e mbetjeve të yndyrshme mbi llambë.

### Përpara se të zëvendësoni llambën e furrës:

Hapi 1	Hapi 2	Hapi 3
Fikni furrën. Prisni derisa furra të jetë ftohur.	Shkëputeni furrën nga priza e korrentit.	Vendosni një pëlhurë në fund të zgavrës.

## Llamba e pasme

<b>Hapi 1</b>	Rrotullojeni kapakun e llambës për ta hequr.
<b>Hapi 2</b>	Pastroni kapakun prej xhami.
<b>Hapi 3</b>	Ndërroni llambën me një llambë të përshtatshme që i reziston nxehtësisë 300 °C.
<b>Hapi 4</b>	Instaloni kapakun prej xhami.

## 13. ZGJIDHJA E PROBLEMEVE

### PARALAJMËRIM!

Referojuni kapitujve për sigurinë.

### 13.1 Çfarë duhet bërë nëse...

Në çdo rast që nuk përfshihet në këtë tabelë, ju lutemi kontaktoni me një qendër të autorizuar shërbimi.



Pajisja nuk ndizet ose nuk nxehet	
Problemi	Kontrolloni nëse...
Nuk mund ta aktivizoni apo vini në punë pajisjen.	Pajisja është e lidhur saktë me rrjetin elektrik.
Pajisja nuk nxehet.	Fikja automatike është e çaktivizuar.
Pajisja nuk nxehet.	Dera e pajisjes është e mbyllur.
Pajisja nuk nxehet.	Është djegur siguresa.
Pajisja nuk nxehet.	Bllokimi është jo aktiv.
Komponentët	
Problemi	Kontrolloni nëse...
Llamba është e fikur.	Pjekje vent. me lagështirë - është ndezur.



<b>Komponentët</b>	
Llamba nuk punon.	Llamba është djegur.
Funksioni Sensori i ushqimit nuk vihet në punë.	Spina e Sensori i ushqimit është e futur plotësisht në prizë.

<b>Kodet e defekteve</b>	
<b>Ekрани shfaq...</b>	<b>Kontrolloni nëse...</b>
Err C2	E keni hequr Sensori i ushqimit spinën nga priza.
Err C3	Dera e pajisjes është e mbyllur ose kyçi i derës nuk është i prishur.
Err F102	Dera e pajisjes është e mbyllur.
Err F102	Kyçi i derës nuk është i prishur.
00:00	Patë një ndërprerje të energjisë. Caktimi i periudhës së ditës.

Nëse ekrani shfaq një kod gabimi i cili nuk është në këtë tabelë, fikni dhe ndizni siguresën e shtëpisë për të rinisur pajisjen. Nëse kodi i defektit shfaqet, kontaktoni me qendrën e autorizuar të shërbimit.

<b>Pastrimi</b>	
<b>Problemi</b>	<b>Kontrolloni nëse...</b>
Në pjesën e brendshme të pajisjes ka ujë.	Në depozitën e ujit nuk ka shumë ujë.
 - treguesi është fikur.	Në depozitën e ujit ka ujë të mjaftueshëm. Nëse brenda pajisjes fillon të kullojë ujë dhe treguesi është ende i fikur, kontaktoni një Qendër të autorizuar shërbimi.
 - treguesi është i ndezur.	Në depozitë ka ujë të mjaftueshëm. Nëse depozita është plot dhe treguesi është ende i fikur, kontaktoni një qendër të autorizuar shërbimi.
Gatimi me avull nuk funksionon.	Nuk ka mbetje çmërsi në hyrjen e avullit.
Gatimi me avull nuk funksionon.	Në depozitën e ujit ka ujë.
Duhet më shumë se tre minuta për të zbratur depozitën e ujit ose uji rrjedh nga hapja e hyrjes së avullit.	Nuk ka mbetje çmërsi në hyrjen e avullit. Pastroni depozitën e ujit.

## 13.2 Të dhënat e shërbimit

Nëse nuk e gjeni dot vetë një zgjidhje, kontaktoni me shitësin tuaj ose me një qendër shërbimi të autorizuar.

Të dhënat e nevojshme për qendrën e shërbimit ndodhen në pllakën e specifikimeve. Pllaka e specifikimeve është në kornizën e përparme të brendësisë së pajisjes. Mos e hiqni pllakën e specifikimeve nga pjesa e brendshme e pajisjes.

### **Ju rekomandojmë t'i shkruani të dhënat këtu:**

Modeli (MOD.)

.....

## Ju rekomandojmë t'i shkruani të dhënat këtu:

Numri i produktit (PNC) .....

Numri i serisë (S.N.) .....

## 14. EFIKASITETI ENERGJETIK

### 14.1 Informacion i produktit dhe Fleta e Informacionit të produktit

Emri i furnizuesit	Electrolux
Identifikimi i modelit	EOC6P77H 949494860
Indeksi i Eficiencës së Energjisë	81.2
Klasi i efikasitetit energjetik	A+
Konsumi i energjisë me ngarkesë standarde, regjimi tradicional	0.93 kWh/cikël
Konsumi i energjisë me ngarkesë standarde, regjimi me ventilim të detyruar	0.69 kWh/cikël
Numri i zgavrave	1
Burimi i nxehtësisë	Elektriciteti
Volumi	72 l
Lloji i furrës	Furrë e integruar
Sasi	34.1 kg

IEC/EN 60350-1 - Pajisje shtëpiake gatimi me energji elektrike - Pjesa 1: Gama, furrat, furrat me avull dhe skarat - Metodat për matjen e performancës.

### 14.2 Kursimi i energjisë



Pajisja ka disa karakteristika që ju ndihmojnë të kurseni energji gjatë gatimit të përditshëm.

Sigurohuni që dera e pajisjes të jetë e mbyllur mirë kur pajisja është në punë. Mos e hapni derën e pajisjes shumë shpesh gjatë gatimit. Mbajeni guarnicionin e derës të pastër dhe sigurohuni që të jetë i fiksuar mirë në vend.

Përdorni enë metalike për të përmirësuar kursimin e energjisë.

Kur është e mundur, mos e ngrohni pajisjen përpara gatimit.

Mbajini periudhat e pushimit mes gatimeve sa më të shkurtra që të jetë e mundur kur përgatitni pak gatime njëkohësisht.

#### Gatimi me ventilator

Kur është e mundur, përdorni funksionet e gatimit me ventilator për të kursyer energji.

#### Nxehtësia e mbetur

Ventilatori dhe llamba vazhdojnë të funksionojnë. Kur fikni pajisjen, ekrani tregon nxehtësinë e mbetur. Mund ta përdorni këtë nxehtësi për të mbajtur ushqimin e ngrohtë.

Kur gatimi zgjat më shumë se 30 minuta, reduktoni temperaturën e pajisjes minimalisht 3 - 10 minuta përpara përfundimit të gatimit. Nxehtësia e mbetur brenda pajisjes do të vazhdojë të gatuajë.

Përdoreni nxehtësinë e mbetur për të ngrohur gatimet e tjera.

**Për ta mbajtur ushqimin të ngrohtë**  
Zgjidhni cilësimin më të ulët të mundshëm të temperaturës për të përdorur nxehtësinë e mbetur dhe për ta mbajtur ushqimin të ngrohtë. Në ekran shfaqet treguesi ose temperatura e nxehtësisë së mbetur.







**Gatimi me llambë të fikur**  
Fikeni llambën gjatë gatimit. Ndizeni vetëm kur t'ju nevojitet.

**Pjekje vent. me lagështirë**  
Funksion i projektuar për të kursyer energjinë gjatë gatimit.



Kur përdorni këtë funksion llamba fiket automatikisht pas 30 sekondash. Mund ta ndizni llambën sërish, por ky veprim do të reduktojë kursimin e pritsëm të energjisë.

## 15. STRUKTURA E MENYSË

### 15.1 Menyja

Hapi 1	Hapi 2	Hapi 3	Hapi 4	Hapi 5
				
 - zgjidhni për të hyrë në Menyja.	Zgjidhni opsionin nga struktura Menyja dhe shtypni <b>OK</b> .	Zgjidhni cilësimin.	<b>OK</b> - shtypni për të konfirmuar cilësimin.	Rregulloni vlerën dhe shtypni <b>OK</b> .

Rrotullojeni çelësin e funksioneve të nxehtësisë në pozicionin e çaktivizimit për të dalë nga Menyja.

Struktura Menyja				
Gatim i asistuar 		Pastrimi 		Cilësimet 
Cilësimet				
01	Ora Ditore	Ndrysho	02	Drita e ekranit 1 - 5
03	Tingujt e butonave	1 - Bip 2 - Klik 3 - Tingulli joaktiv	04	Volumi i ziles 1 - 4
05	Sensori i ushqimit Veprimi	1 - Alarm dhe ndalo 2 - Alarm	06	Kohëmatësi me rritje Aktiv / Joaktiv
07	Të lehta	Aktiv / Joaktiv	08	Nxeheje e shpejtë Aktiv / Joaktiv
09	Kujtuesi i pastrimit	Aktiv / Joaktiv	10	Modaliteti demo Kodi i aktivizimit: 2468
11	Versioni i softuerit	Kontrolli	12	Rivendos të gjitha cilësimet Po / Jo

## 16. ÇËSHTJE QË LIDHEN ME AMBIENTIN

Ricikloni materialet me simbolin .  
Vendoseni ambalazhin te kontejnerët e riciklimit nëse ka. Ndhmoni në mbrojtjen e mjedisit dhe shëndetit të njerëzve dhe në riciklimin e mbetjeve të pajisjeve elektrike dhe

elektronike. Mos hidhni pajisjet e shënuara me simbolin  e mbeturinave shtëpiake. Ktheni produktin në pikën lokale të riciklimit ose kontaktoni me zyrën komunale.

## Dobro došli u Electrolux! Hvala vam što ste odabrali naš uređaj.



Nastojimo biti održivi te smanjujemo uporabu papira te su svi korisnički priručnici dostupni na internetu. Pristupite svom potpunom korisničkom priručniku na [electrolux.com/manuals](http://electrolux.com/manuals)



Savjete o korištenju, rješavanju problema, brošure i informacije o servisu i popravcima dostupni su na [electrolux.com/support](http://electrolux.com/support)



Za više recepata, savjeta i rješavanje problema preuzmite aplikaciju **My Electrolux Kitchen**.



Zadržava se pravo na izmjene.

## SADRŽAJ

1. INFORMACIJE O SIGURNOSTI.....	36
2. SIGURNOSNE UPUTE.....	38
3. POSTAVLJANJE.....	41
4. OPIS PROIZVODA.....	43
5. UPRAVLJAČKA PLOČA.....	44
6. PRIJE PRVE UPORABE.....	45
7. SVAKODNEVNA UPORABA.....	45
8. FUNKCIJE SATA.....	51
9. KORIŠTENJE PRIBORA.....	53
10. DODATNE FUNKCIJE.....	56
11. SAVJETI.....	57
12. ČIŠĆENJE I ODRŽAVANJE.....	60
13. RJEŠAVANJE PROBLEMA.....	66
14. ENERGETSKA UČINKOVITOST.....	67
15. STRUKTURA IZBORNIKA.....	68
16. BRIGA ZA OKOLIŠ.....	69

## 1. ⚠ INFORMACIJE O SIGURNOSTI

Prije postavljanja i korištenja uređaja, pažljivo pročitajte isporučene upute. Proizvođač nije odgovoran za bilo kakvu ozljedu ili oštećenje koji su rezultat neispravnog postavljanja ili korištenja. Upute uvijek držite na sigurnom i pristupačnom mjestu za buduću upotrebu.

### 1.1 Sigurnost djece i ranjivih osoba

- Ovaj uređaj mogu koristiti djeca u dobi od 8 godina i starija te osobe smanjenih tjelesnih, osjetilnih ili mentalnih

mogućnosti ili osobe koje ne raspolažu iskustvom ili znanjem ako su pod nadzorom osobe odgovorne za njihovu sigurnost i rade po uputama koje se odnose na sigurno korištenje uređaja te razumiju uključene opasnosti. Djeca mlađa od 8 godina i osobe s vrlo teškim i složenim invaliditetom moraju se držati podalje od uređaja, osim ako su pod stalnim nadzorom.

- Djeca bi trebala biti pod nadzorom kako bi se osiguralo da se ne igraju s uređajem.
- Ambalažu držite podalje od djece i zbrinite je na odgovarajući način.
- UPOZORENJE: Uređaj i njegovi dostupni dijelovi zagrijavaju se tijekom uporabe. Djecu i kućne ljubimce držite podalje od uređaja tijekom uporabe i tijekom hlađenja.
- Ako uređaj ima funkciju roditeljske zaštite, mora se aktivirati.
- Bez nadzora djeca ne smiju obavljati čišćenje uređaja i korisničko održavanje.

## **1.2 Opća sigurnost**

- Ovaj uređaj namijenjen je isključivo za kuhanje.
- Ovaj je uređaj namijenjen za pojedinačnu uporabu u domaćinstvu u zatvorenom prostoru.
- Ovaj uređaj može se koristiti u uredima, hotelskim sobama, sobama za goste s doručkom, seoskim kućama za goste i drugim sličnim smještajem u kojima takva uporaba ne prelazi (prosječnu) razinu uporabe u domaćinstvu.
- Samo kvalificirana osoba može postaviti ovaj uređaj i zamijeniti kabel.
- Ne upotrebljavajte uređaj prije postavljanja u ugradbeni ormarić.
- Isključite uređaj iz izvora napajanja prije obavljanja bilo kakvog održavanja.

- Ako je kabel napajanja oštećen, mora ga zamijeniti proizvođač, ovlašteni servisni centar ili kvalificirane osobe kako bi se izbjegao strujni udar.
- UPOZORENJE: Prije zamjene žarulje pobrinite se da je uređaj isključen kako biste izbjegli električni udar.
- UPOZORENJE: Uređaj i njegovi dostupni dijelovi zagrijavaju se tijekom uporabe. Pripazite i nemojte dirati grijače ili površinu unutrašnjosti uređaja.
- Uvijek koristite rukavice za pećnicu kako biste uklonili ili umetnuli pribor ili posuđe.
- Koristite samo senzor za hranu (senzor temperature jezgre) preporučeni za ovaj uređaj.
- Da biste uklonili nosače polica, najprije povucite prednji dio nosača police, a zatim stražnji kraj dalje od bočnih stijenki. Nosače polica vratite na mjesto obrnutim redoslijedom.
- Za čišćenje uređaja ne koristite uređaj za parno čišćenje.
- Ne koristite agresivna abrazivna sredstva za čišćenje ili oštre metalne strugače za čišćenje staklenih vrata jer mogu oštetiti površinu, a to može dovesti do loma stakla.
- Prije pirolitičkog čišćenja izvadite sav pribor iz pećnice i uklonite sve naslage/prolivene naslage iz unutrašnjosti uređaja.

## 2. SIGURNOSNE UPUTE

### 2.1 Instalacija

#### UPOZORENJE!

Samo kvalificirana osoba smije postaviti ovaj uređaj.

- Odstranite svu ambalažu.
- Ne postavljajte i ne koristite oštećeni uređaj.
- Slijedite upute za postavljanje isporučene s uređajem.
- Prilikom pomicanja uređaja uvijek budite pažljivi jer je uređaj težak. Uvijek nosite zaštitne rukavice i zatvorenu obuću.
- Uređaj ne povlačite za ručku.

- Ugradite uređaj na sigurno i prikladno mjesto koje udovoljava zahtjevima instalacije.
- Održavajte minimalnu udaljenost od drugih uređaja i kuhinjskih elemenata.
- Prije montaže uređaja provjerite otvaraju li se vrata uređaja bez ograničenja.
- Uređaj je opremljen električnim sustavom za hlađenje. Mora se priključiti na napajanje.

Minimalna visina ormarića (minimalna visina ormarića ispod radne ploče)	590 (600) mm
---	--------------

Širina ormarića	560 mm
-----------------	--------

Dubina ormarića	550 (550) mm
Visina prednje strane uređaja	594 mm
Visina stražnje strane uređaja	576 mm
Širina prednje strane uređaja	595 mm
Širina stražnje strane uređaja	559 mm
Dubina uređaja	569 mm
Ugradna dubina uređaja	548 mm
Dubina sa otvorenim vratima	1022 mm
Minimalna veličina ventilacijskog otvora. Otvor smješten na donjoj stražnjoj strani	560x20 mm
Dužina priključnog kabela. Kabel je smješten u desnom kutu stražnje strane	1500 mm
Vijci za montažu	4x25 mm

## 2.2 Električni priključak



### UPOZORENJE!

Opasnost od požara i strujnog udara.

- Svako povezivanje s električnom mrežom treba izvršiti kvalificirani električar.
- Uređaj mora biti uzemljen.
- Provjerite jesu li parametri na natpisnoj pločici kompatibilni s električnim vrijednostima mrežnog napajanja.
- Uvijek koristite pravilno montiranu utičnicu sa zaštitom od strujnog udara.
- Ne koristite adaptere s više utičnica i produžne kabele.
- Pazite da ne oštetite utikač i kabel napajanja. Ako je potrebno zamijeniti električni kabel, to mora izvršiti ovlaštenu servisni centar.
- Ne dopustite da kabel napajanja dodiruje ili dođe blizu vrata uređaja ili niši ispod uređaja, posebice kada radi ili su vrata vruća.
- Zaštita od strujnog udara dijelova pod naponom i izoliranih dijelova mora biti pričvršćena na takav način da se ne može ukloniti bez alata.

- Utikač kabela napajanja uključite u utičnicu tek po završetku postavljanja. Provjerite postoji li nakon montaže pristup utikaču.
- Ako je utičnica labava, nemojte priključivati utikač.
- Ne povlačite kabel napajanja kako biste izvukli utikač iz utičnice. Uvijek uhvatite i povucite utikač.
- Koristite samo odgovarajuće izolacijske uređaje: automatske sklopke, osigurače (osigurače na uvrtnje izvaditi iz ležišta), sklopke i releje zemnog spoja.
- Električna instalacija mora imati izolacijski uređaj koji vam omogućuje isključivanje uređaja iz električne mreže na svim polovima. Izolacijski uređaj mora imati kontakte s otvorom minimalne širine 3 mm.
- Vrata uređaja do kraja zatvorite prije priključivanja utikača u utičnicu napajanja.
- Ovaj uređaj se isporučuje s glavnim utikačem i glavnim kabelom.

### Vrste kabela primjenjivih za ugradnju ili zamjenu u Europi:

H07 RN-F, H05 RN-F, H05 RRF, H05 VV-F, H05 V2V2-F (T90), H05 BB-F

Za presjek kabela pogledajte ukupnu snagu na nazivnoj ploči. Možete pogledati i tablicu:

Ukupna snaga (W)	Presjek kabela (mm <sup>2</sup> )
maksimum 1380	3x0.75
maksimum 2300	3x1
maksimum 3680	3x1.5

Kabel uzemljenja (zeleni/žuti kabel) mora biti 2 cm dulji od plavih faznih i smeđih neutralnih kabela.

## 2.3 Primjena



### UPOZORENJE!

Opasnost od ozljede, opeklina, strujnog udara ili eksplozije.

- Ne mijenjajte specifikacije ovog uređaja.
- Pazite da se ventilacijski otvori nisu blokirani.



- Ne ostavljajte uređaj bez nadzora tijekom rada.
- Isključite uređaj nakon svake uporabe.
- Budite oprezni prilikom otvaranja vrata dok uređaj radi. Može se osloboditi vrući zrak.
- Ne rukujte uređajem mokrim rukama ili ako ima kontakt s vodom.
- Ne pritiskajte otvorena vrata.
- Ne koristite uređaj kao radnu površinu ili kao površinu za odlaganje.
- Pažljivo otvorite vrata uređaja. Korištenje sastojaka s alkoholom može uzrokovati mješavinu alkohola i zraka.
- Kad otvarate vrata, ne dopustite da iskre ili otvoreni plamen dođu u kontakt s uređajem.
- Ne stavljajte zapaljive proizvode ili mokre predmete sa zapaljivim proizvodima u uređaj, blizu uređaja ili na uređaj.

### UPOZORENJE!

Postoji opasnost od oštećenja uređaja.

- Da biste spriječili oštećenje ili promjenu boje emajla:
  - ne stavljajte posuđe ili druge predmete izravno na dno uređaja.
  - ne stavljajte aluminijsku foliju izravno na dno unutrašnjosti uređaja.
  - ne stavljajte vodu izravno u vrući uređaj.
  - ne držite vlažno posuđe i hranu u uređaju nakon završetka kuhanja.
  - budite oprezni prilikom uklanjanja ili instaliranja dodatne opreme.
- Gubitak boje emajla ili nehrđajućeg čelika nema utjecaj na performanse uređaja.
- Koristite duboku pliticu za vlažne kolače. Voćni sokovi uzrokuju mrlje koje mogu biti trajne.
- Uvijek kuhajte sa zatvorenim vratima uređaja.
- Ako je uređaj postavljen iza neke ploče (npr. vrata) osigurajte da vrata nikad nisu zatvorena dok uređaj radi. Toplina i vlaga mogu se nakupiti iza takve ploče i uzrokovati naknadna oštećenja uređaja, kućišta ili poda. Ne zatvarajte ploču dok se uređaj potpuno ne ohladi nakon uporabe.

## 2.4 Održavanje i čišćenje

### UPOZORENJE!

Postoji opasnost od ozljede, vatre ili oštećenja uređaja.

- Prije održavanja uređaj isključite a utikač izvucite iz utičnice mrežnog napajanja.
- Provjerite je li uređaj hladan. Postoji opasnost od puknuća staklenih ploča.
- Staklene ploče vrata odmah zamijenite kada su oštećene. Obratite se ovlaštenom servisnom centru.
- Pazite pri uklanjanju vrata s uređaja. Vrata su teška!
- Uređaj redovito očistite kako biste spriječili propadanje materijala površine.
- Uređaj očistite vlažnom mekom krpom. Koristite samo neutralne deterdžente. Nikada ne koristite abrazivna sredstva, abrazivne spužvice za ribanje, otapala ili metalne predmete.
- Ako koristite raspršivač za čišćenje pećnice, slijedite sigurnosne upute na ambalaži.

## 2.5 Pirolitičko čišćenje

### UPOZORENJE!

Opasnost od ozljeda/ požara/ kemijskog isparavanja (dim) u pirolitičkom načinu rada.

- Prije provođenja pirolitičkog čišćenja i početnog prethodnog zagrijavanja iz pećnice uklonite:
  - ostatak hrane, prolivena / nataložena ulja ili masti.
  - sve uklonjive predmete (uključujući police, bočne vodilice itd., isporučene s uređajem), posebno sve neprianjajuće posude, tave, plitice, pribor itd.
- Pročitajte pažljivo sve upute za pirolitičko čišćenje.
- Držite djecu podalje od uređaja dok djeluje pirolitičko čišćenje. Uređaj postaje jako vruć i vrući zrak se ispušta iz prednjih ventilacijskih otvora.
- Pirolitičko čišćenje je operacija na visokoj temperaturi koja može osloboditi isparenja od ostataka kuhanja i materijala, te se potrošačima preporučuje:

- dobro prozračite tijekom i nakon svakog pirolitičkog čišćenja.
- dobro prozračite tijekom i nakon početnog predzagrijavanja.
- Ne proljevajte i ne koristite vodu za vrata pećnice tijekom i nakon pirolitičkog čišćenja kako ne biste oštetili staklene ploče.
- Isparenja koja se ispuštaju iz svih pirolitičkih pećnica / ostataka kuhanja, kako je opisano, nisu štetna za ljude, uključujući djecu ili osobe sa zdravstvenim stanjima.
- Držati podalje od uređaja kućne ljubimice tijekom i nakon pirolitičkog čišćenja i početnog prethodnog zagrijavanja. Mali kućni ljubimci (osobito ptice i gmazovi) mogu biti vrlo osjetljivi na promjene temperature i ispuštene pare.
- Neprijanjajuće površine na posudama, tavama, pekačima, posuđu itd. mogu se oštetiti na visokim temperaturama pirolitičkog čišćenja svih pirolitičkih pećnica, a mogu biti i izvor štetnih isparenja niske razine.

## 2.6 Kuhanje na pari

### UPOZORENJE!

Postoji opasnost od opekotina i oštećenja na uređaju.

- Ispuštena para može uzrokovati opekline:
  - Nemojte otvarati vrata uređaja tijekom pečenja na pari.
  - Pažljivo otvorite vrata uređaja nakon pečenja na pari.

## 2.7 Unutarnje osvjetljenje

### UPOZORENJE!

Opasnost od električnog udara.

- Što se tiče žarulje(a) unutar ovog proizvoda i rezervnih žarulja koje se prodaju zasebno: Ove žarulje namijenjene su da izdrže ekstremne fizičke uvjete u kućanskim uređajima, poput temperature, vibracija, vlage ili namijenjene su signalizaciji informacija o radnom stanju uređaja. Nisu namijenjene za druge primjene i nisu pogodne za osvjetljenje u kućanstvu.
- Ovaj proizvod sadržava izvor svjetlosti klase energetske učinkovitosti G.
- Koristite samo žarulje s istim specifikacijama.

## 2.8 Servis

- Za popravak uređaja obratite se ovlaštenom servisnom centru.
- Koristite samo originalne rezervne dijelove.

## 2.9 Zbrinjavanje

### UPOZORENJE!

Opasnost od ozljede ili gušenja.

- Obratite se općinskim vlastima za informacije o načinu zbrinjavanja uređaja.
- Iskopčajte uređaj iz napajanja.
- Odrežite kabel napajanja blizu uređaja i odložite ga.
- Uklonite bravu na vratima kako biste spriječili zatvaranje maloljetne ili kućnih ljubimaca u uređaju.

# 3. POSTAVLJANJE

### UPOZORENJE!

Pogledajte poglavlja sa sigurnosnim uputama.

### 3.1 Ugrađivanje u ugradbene ormarice



[www.youtube.com/electrolux](http://www.youtube.com/electrolux)  
[www.youtube.com/aeg](http://www.youtube.com/aeg)

How to install your AEG/Electrolux  
Oven - Column installation

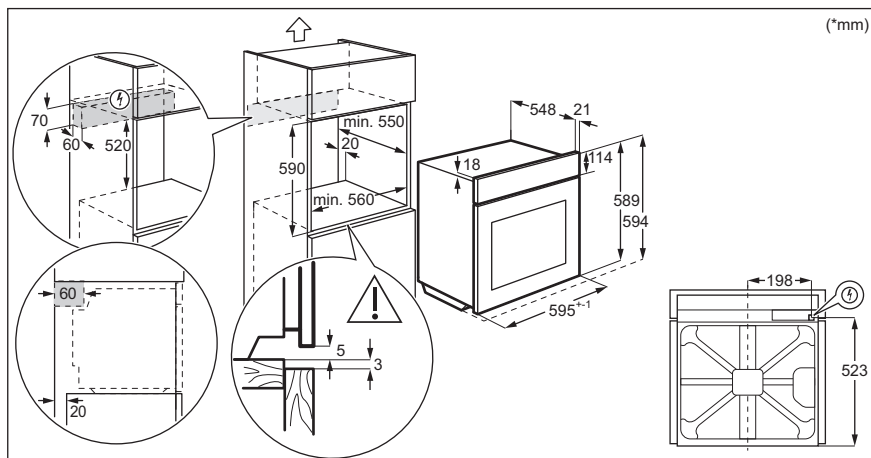
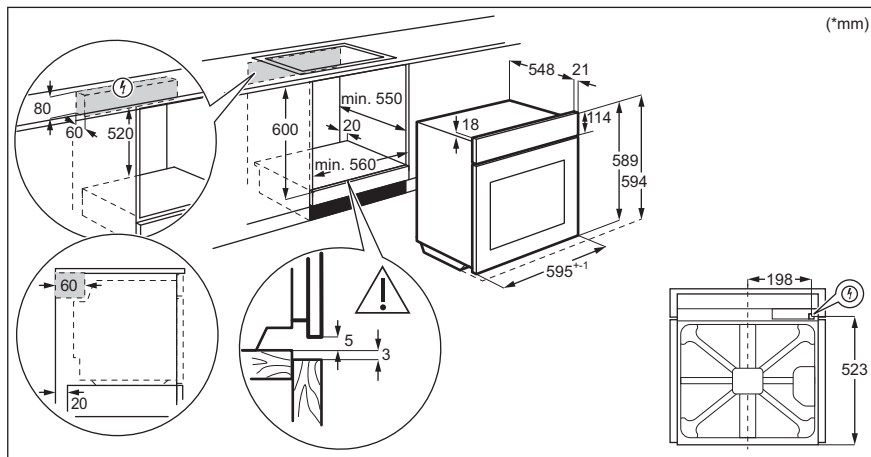

### 3.2 Pričvršćivanje pećnice za kuhinjski ormarić

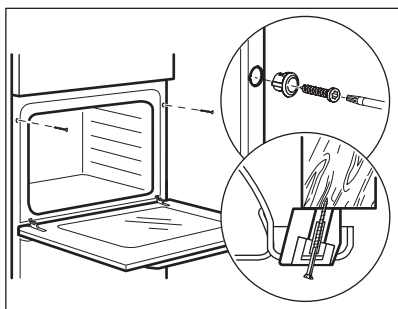

## 4. OPIS PROIZVODA

### 4.1 Opći pregled

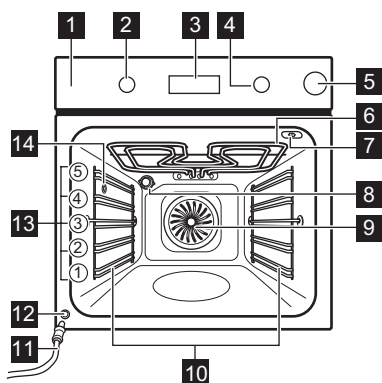

- 1 Upravljačka ploča
- 2 Regulator funkcija pećnice
- 3 Zaslona
- 4 Regulator
- 5 Spremnik za vodu
- 6 Toplinski element
- 7 Utičnica za senzor za hranu
- 8 Žarulja
- 9 Ventilator
- 10 Nosač polica, uklonjiv
- 11 Cijev za ispuštanje
- 12 Ventil za izlaz vode
- 13 Položaji polica
- 14 Otvor za paru

### 4.2 Dodatna oprema

- **Mreža za pečenje**  
Za posuđe, kalupe za torte, pečenje.
- **Pekač za pecivo**  
Za torte i biskvite.
- **Duboka plitica za roštilj/prženje**  
Za pečenje ili kao plitica za skupljanje masnoće.







- **Senzor za hranu**  
Za mjerenje koliko je hrana kuhana.
- **Teleskopske vodilice**  
Pomoću teleskopskih vodilica možete lakše staviti i ukloniti police.

## 5. UPRAVLJAČKA PLOČA

### 5.1 Uvlačive tipke

Za početak korištenja uređaja pritisnite tipku. Tipka se izvlači.

### 5.2 Pregled upravljačke ploče

				OK		
Tajmer	Brzo zagrijavanje	Osvjetljenje unutrašnjosti	Senzor za hranu	Potvrdite postavku	Pritisnite	Okrnite regulator

Odaberite funkciju pećnice za uključivanje uređaja.

Okrnite regulator funkcija pećnice u isključeni položaj kako biste isključili uređaj.

### 5.3 Zaslون

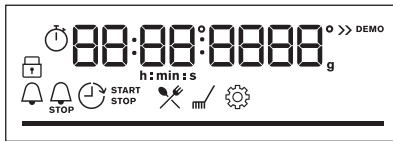

Zaslون s ključnim funkcijama.

#### Indikatori zaslona

##### Osnovni pokazatelji



Blokiranje



Pomoć pri kuhanju



Čišćenje



Postavke



Brzo zagrijavanje

##### Indikatori tajmera



Zvučni alarm



Vrijeme završetka



Vrijeme odgode



Tajmer prema gore

**Traka napretka** - za temperaturu ili vrijeme. Crtica je potpuno crvena kada uređaj dosegne postavljenu temperaturu.

##### Pokazatelji spremnika za vodu



Senzor za hranu indikator



## 6. PRIJE PRVE UPORABE

### UPOZORENJE!

Pogledajte poglavlja sa sigurnosnim uputama.

### 6.1 Početno čišćenje

Prije prve uporabe obavite čišćenje praznog uređaja i podesite vrijeme:



00:00

Postavite vrijeme. Pritisnite **OK**.

### 6.2 Početno predgrijavanje

Prije prve uporabe prethodno zagrijte praznu pećnicu.

**1. korak** Uklonite sav pribor i sve uklonjive nosače polica iz pećnice.

**2. korak** Postavite maksimalnu temperaturu za funkciju:   
Pustite pećnicu da radi 1 h.

**3. korak** Postavite maksimalnu temperaturu za funkciju:   
Pustite pećnicu da radi 15 min.

 Tijekom predgrijavanja pećnica može stvarati neugodan miris i dim. Pobrinite se da se soba prozračuje.

## 7. SVAKODNEVNA UPORABA

### UPOZORENJE!

Pogledajte poglavlja sa sigurnosnim uputama.





### 7.1 Kako podesiti: Funkcije pećnice

**1. korak** Okrenite regulator funkcija pećnice za odabir funkcije pećnice.









**2. korak** Okrenite kontrolni regulator kako biste postavili temperaturu.

 - pritisnite i držite za uključivanje funkcije: Brzo zagrijavanje. Dostupno za neke funkcije pećnice.

## Kuhanje na pari

1. korak	2. korak	3. korak	4. korak	5. korak
				
Pritisnite poklopac spremnika za vodu kako biste ga otvorili.	Spremnik za vodu napunite s 900 ml vode.	Gurnite spremnik za vodu u njegov početni položaj.	Odaberite paru funkciju pećnice.	Postavite temperaturu.

## 7.2 Funkcije pećnice

Funkcija pećnice	Aplikacija
 Vrući zrak	Za pečenje na do tri razine polica istovremeno i za sušenje hrane. Postavite temperaturu 20 - 40 °C niže nego za funkciju Tradicionalno pečenje.
 Tradicionalno pečenje	Za pečenje i prženje hrane na jednoj razini police.
 Niska vlažnost	Funkcija je prikladna za meso, perad, jela iz pećnice i složenice. Zahvaljujući kombinaciji pare i topline, meso dobije mekanu i sočnu strukturu s hrskavom koricom.
 Funkcija za pizzu	Za pečenje pizze. Za intenzivno tamnjenje i hrskavo dno.
 Donji grijač	Za pečenje kolača s hrskavim dnom i konzerviranje hrane.
 Zamrznuta hrana	Za pripremu hrskavih gotovih jela (npr. pomfrita, kroketa od krumpira ili proljetnih rola-da).
 Vlažno pečenje	Ova funkcija napravljena je za uštedu energije tijekom kuhanja. Kad koristite ovu funkciju, temperatura u unutrašnjosti može se razlikovati od postavljene temperature. Koristi se preostala toplota. Snaga zagrijavanja može se smanjiti. Za više informacija pogledajte poglavlje "Svakodnevna uporaba", napomene o: Vlažno pečenje.
 Roštilj	Za roštiljanje tankih komada hrane i pripremu tostiranog kruha.

## Funkcija pećnice

## Aplikacija



Turbo roštilj

Za pečenje velikih komada mesa ili peradi s kostima na jednom položaju police. Za pripremu zapečenih jela i tamnjenje.



Izbornik

Za ulazak u izbornik: Pomoć pri kuhanju, Čišćenje, Postavke.

### 7.3 Napomene o: Vlažno pečenje

Ova funkcija korištena je za usklađivanje s razredom energetske učinkovitosti i zahtjevima ekološkog dizajna (u skladu s EU 65/2014 i EU 66/2014). Testovi prema:

IEC/EN 60350-1

Vrata pećnice moraju biti zatvorena tijekom pečenja tako da se funkcija ne ometa i da pećnica radi s najvišom mogućom energetsom učinkovitošću.

Kad koristite ovu funkciju, svjetlo se automatski isključuje nakon 30 sek.

Upute za kuhanje potražite u poglavlju "Savjeti i preporuke", Vlažno pečenje. Opće preporuke za uštedu energije potražite u

poglavljju "Energetska učinkovitost", Ušteda energije.

### 7.4 Spremnik za vodu

#### Indikator spremnika za vodu



Spremnik je pun.



Spremnik je pun do pola.



Spremnik je prazan. Napunite spremnik.

Ako u spremnik ulijete previše vode, sigurnosni ispušni ventil ispušta višak vode na dno unutrašnje pećnice. Vodu uklonite spužvom.

#### Ispraznite spremnik za vodu

- 1. korak** Isključite pećnicu, ostavite vrata otvorena i pričekajte dok se pećnica ne ohladi.
- 2. korak** Spojite cijev za ispuštanje (C) na izlazni ventil (Outlet valve) (A) kroz konektor (B).
- 3. korak** Držite kraj cijevi ispod razine A i pritisnite B više puta kako biste sakupili preostalu vodu.
- 4. korak** Odvojite C i B i osušite pećnicu mekom spužvom.

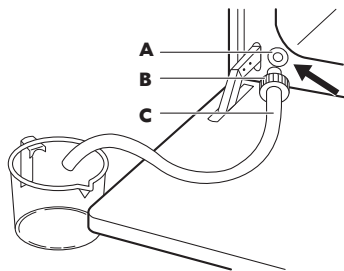

### 7.5 Kako postaviti: Pomoć pri kuhanju

Svako jelo u ovom podizborniku ima preporučenu funkciju pećnice i temperaturu. Upotrijebite funkciju za brzo pripremanje jela sa zadanim postavkama. Možete podesiti vrijeme i temperaturu tijekom kuhanja.

Kad funkcija završi, provjerite je li hrana spremna.



**Za neka jela možete također kuhati s:**

- Senzor za hranu

**Stupanj na kojem se jelo kuha:**

- Slabo pečeno
- Srednje pečeno
- Dobro pečeno

**1. korak**

Uđite u izbornik.

**2. korak**

Odaberite Pomoć pri kuhanju. Pritisnite **OK**.

**3. korak**

**P1 - P...**

Odaberite jelo. Pritisnite **OK**.

**4. korak**

**OK**

Stavite jelo u pećnicu. Potvrdite postavku.

**7.6 Pomoć pri kuhanju****Legenda**

Senzor za hranu dostupan. Senzor za hranu stavite u najdeblji dio jela. Uređaj se isključuje kad se dostigne postavljena temperatura Senzor za hranu.



Dodajte vodu u spremnik.

**Legenda**











Prethodno zagrijte uređaj prije početka kuhanja.

















Razina police.

Na zaslonu se prikazuje **P** i broj jela koje možete provjeriti u tablici.

Jelo	Težina	Razina police / dodatna oprema
<b>1</b> Goveđe pečenje, slabo pečeno		
<b>2</b> Goveđe pečenje, srednje pečeno	1 - 1.5kg; 4 - 5 cm debelih komada	<b>2; pladanj za pečenje</b> Meso pržite nekoliko minuta na vrućoj tavi. Umetnite u uređaj.
<b>3</b> Goveđe pečenje, dobro pečeno		
<b>4</b> Odrezak, srednje pečen	180 - 220g po komadu; 3 cm debele kriške	<b>3; jelo pečeno na mreži za pečenje</b> Meso pržite nekoliko minuta na vrućoj tavi. Umetnite u uređaj.
<b>5</b> Goveđe pečenje / pirjano (glavno rebro, gornji okrugli odrezak, debeli but)	1.5 - 2kg	<b>2; jelo pečeno na mreži za pečenje</b> Meso pržite nekoliko minuta na vrućoj tavi. Dodajte tekućinu. Umetnite u uređaj.





	Jelo	Težina	Razina police / dodatna oprema
6	<b>Goveđe pečenje, slabo pečeno</b> (sporo pečenje)		
7	<b>Goveđe pečenje, srednje pečeno</b> (sporo pečenje)	1 - 1.5kg; 4 - 5 cm debelih komada	 2; <b>pladnju za pečenje</b> Koristite svoje omiljene začine ili jednostavno samo sol i svježe mljeveni papar. Meso pržite nekoliko minuta na vrućoj tavi. Umetnite u uređaj.
8	<b>Goveđe pečenje, dobro pečeno</b> (sporo pečenje)		
9	<b>Filet, slabo pečen</b> (sporo pečenje)		
10	<b>Filet, srednje pečen</b> (sporo pečenje)	0,5 - 1,5kg; 5 - 6cm debelih komada	 2; <b>pladanj za pečenje</b> Koristite svoje omiljene začine ili jednostavno samo sol i svježe mljeveni papar. Meso pržite nekoliko minuta na vrućoj tavi. Umetnite u uređaj.
11	<b>Filet, pečen</b> (sporo pečenje)		
12	<b>Teleće pečenje</b> (npr. plečka)	0.8 - 1.5kg; 4 cm debela komada	 2; jelo pečeno na <b>mreži za pečenje</b> Koristite svoje omiljene začine. Dodajte tekućinu. Pečenje pokriveno.
13	<b>Pečena svinjetina, vrat ili plečka</b>	1.5 - 2kg	 1; jelo pečeno na <b>mreži za pečenje</b> Meso okrenite nakon polovice vremena kuhanja.
14	<b>Trgana svinjetina</b> (sporo pečenje)	1.5 - 2kg	 2; <b>pladanj za pečenje</b> Koristite svoje omiljene začine. Meso okrenite nakon polovice vremena kuhanja da se ujednačeno zapeče.
15	<b>Pečenica, svježa</b>	1 - 1.5kg; 5 - 6 cm debelih komada	 2; jelo pečeno na <b>mreži za pečenje</b> Koristite svoje omiljene začine.
16	<b>Svinjska rebrica</b>	2 - 3kg; upotrijebite sirove, 2 - 3 cm tanka svinjska rebrica	 3; <b>duboka tava</b> Dodajte tekućinu tako da pokrije dno posude. Meso okrenite nakon polovice vremena kuhanja.
17	<b>Janjeći but s kosti</b>	1.5 - 2kg; 7 - 9 cm debelih komada	 2; jelo pečeno na <b>pladnju za pečenje</b> Dodajte tekućinu. Meso okrenite nakon polovice vremena kuhanja.
18	<b>Cijelo pile</b>	1 - 1.5kg; svježe	 2; složenac na <b>pladnju za pečenje</b> Koristite svoje omiljene začine. Piletinu okrenite nakon polovice vremena kuhanja da se ujednačeno zapeče.
19	<b>Polovica pileta</b>	0.5 - 0.8kg	 3; <b>pladanj za pečenje</b> Koristite svoje omiljene začine.
20	<b>Pileća prsa</b>	180 - 200g po komadu	 2; složenac na <b>mreži za pečenje</b> Koristite svoje omiljene začine. Meso pržite nekoliko minuta na vrućoj tavi.

	Jelo	Težina	Razina police / dodatna oprema
21	Pileći batak, svježi	-	3; <b>pladanj za pečenje</b> Ako ste pileće batak prvo marinirali, podesite nižu temperaturu i kuhajte ih duže.
22	Patka, cijela	2 - 3kg	2; jelo pečeno na <b>mreži za pečenje</b> Koristite svoje omiljene začine. Stavite meso na posudu za pečenje. Patku okrenite nakon polovice vremena kuhanja.
23	Guska, cijela	4 - 5kg	2; <b>duboka tava</b> Koristite svoje omiljene začine. Stavite meso na duboku pekač za pecivo. Gusku okrenite nakon polovice vremena kuhanja.
24	Mesna štruca	1kg	2; <b>mreža za pečenje</b> Koristite svoje omiljene začine.
25	Cijela riba, na roštilju	0.5 - 1kg po ribi	2; <b>pladanj za pečenje</b> Ribu napunite maslacem i upotrijebite svoje omiljene začine i začinsko bilje.
26	Riblji filet	-	3; složenac na <b>mreži za pečenje</b> Koristite svoje omiljene začine.
27	Torta od sira	-	2;  28 cm kalup za kore na <b>mreži za pečenje</b>
28	Torta od jabuka	-	3; <b>pekač za pecivo</b>
29	Tart od jabuka	-	2; kalup za pitu na <b>mreži za pečenje</b>
30	Pita od jabuka	-	1;  22 cm kalup za pitu na <b>mreži za pečenje</b>
31	Čokoladni kolačići (tzv. brownies)	2kg tijesta	3; <b>duboka tava</b>
32	Čokoladni muffini	-	3; pekač za muffine na <b>mreži za pečenje</b>
33	Kolač štruca	-	2; kalup za štrucu na <b>mreži za pečenje</b>
34	Pečeni krumpiri	1kg	2; <b>pekač za pecivo</b> Stavite cijele krumpire s korom na pekač za pecivo.
35	Kroketi	1kg	3; <b>pekač za pecivo</b> obložen papirom za pečenje Koristite svoje omiljene začine. Krumpir rezani na komadiće.
36	Miješano povrće na žaru	1 - 1.5kg	3; <b>pekač za pecivo</b> obložen papirom za pečenje Koristite svoje omiljene začine. Narežite povrće na komadiće.
37	Kroketi, smrznuti	0.5kg	3; <b>pekač za pecivo</b>

	Jelo	Težina	Razina police / dodatna oprema
38	Pommes, smrznuti	0.75kg	 3; pekač za pecivo
39	Meso / povrće lazanje sa suhim listićima tjestenine	1 - 1.5kg	  1; složenac na mreži za pečenje
40	Zapečeni krumpir (sirovi krumpir)	1 - 1.5kg	  1; složenac na mreži za pečenje Okrenite jelo nakon polovice vremena kuhanja.
41	Pizza svježa, tanka	-	  2; pekač za pecivo obložen papirom za pečenje
42	Pizza svježa, debela	-	  2; pekač za pecivo obložen papirom za pečenje
43	Quiche	-	 2; kalup za pečenje na mreži za pečenje
44	Baguette / ciabatta / bijeli kruh	0.8kg	  2; pekač za pecivo obložen papirom za pečenje Potrebno je više vremena za bijeli kruh.
45	Sve žitarice / raž / crni kruh sve žitarice u kalupu za kruh	1kg	  2; pladanj za pečenje obložen papirom za pečenje / mrežom za pečenje

## 8. FUNKCIJE SATA

### 8.1 Funkcije sata

Funkcija sata	Aplikacija
 Zvučni alarm	Po isteku tajmera oglašava se zvučni signal.
 Vrijeme kuhanja	Po isteku tajmera oglašava se zvučni signal i funkcija pećnice se zaustavlja.
 Vrijeme odgode	Za odgodu početka i / ili završetka kuhanja.
 Tajmer prema gore	Maksimalno je 23 h 59 min. Ova funkcija ne utječe na rad pećnice. Za uključivanje i isključivanje Tajmer prema gore odaberite: Izbornik, Postavke.

### 8.2 Kako postaviti: Funkcije sata

#### Kako podesiti: Sat

1. korak

2. korak

3. korak

## Kako podesiti: Sat



Za promjenu sata, uđite u izbornik i odaberite postavke, sat.

Postavite sat.

Pritisnite: **OK**.

## Kako podesiti: Zvučni alarm

1. korak



Pritisnite: .

Na zaslону se prikazuje:  
0:00  

2. korak



Postavite Zvučni alarm

3. korak



Pritisnite: **OK**.

 Tajmer odmah počinje s odbrojavanjem.

## Kako podesiti: Vrijeme kuhanja

1. korak



Odaberite funkciju pećnice i postavite temperaturu.

2. korak



Pritisnite nekoliko puta: .

Na zaslónu se prikazuje:  
0:00  
  
STOP

3. korak



Postavite vrijeme kuhanja.

4. korak



Pritisnite: **OK**.

 Tajmer odmah počinje s odbrojavanjem.

## Kako podesiti: Vrijeme odgode

1. korak



Odaberite funkciju pećnice.

2. korak



Pritisnite nekoliko puta: .

3. korak



Postavite vrijeme početka.

4. korak



Pritisnite: **OK**.

Na zaslónu se prikazuje:  
--:--

 ZAU-STAVI

5. korak



Postavite vrijeme završetka.

6. korak



Pritisnite: **OK**.

 Tajmer počinje odbrojavanje u podešeno vrijeme početka.

## 9. KORIŠTENJE PRIBORA

### UPOZORENJE!

Pogledajte poglavlja sa sigurnosnim uputama.

### 9.1 Umetanje dodatne opreme

Mala udubljenja na vrhu povećavaju sigurnost. Te udubine ujedno su i dodatna mjera protiv prevrtanja. Visoki obod oko police sprječava klizanje posuđa s police.

#### Mreža za pečenje:

Gurnite mrežu između vodilica nosača police i provjerite jesu li nožice okrenute prema dolje.

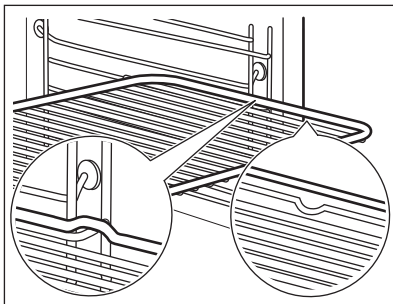

#### Pekač za pecivo / Duboka plitica:

Gurnite pladanj za pečenje između vodilica police.

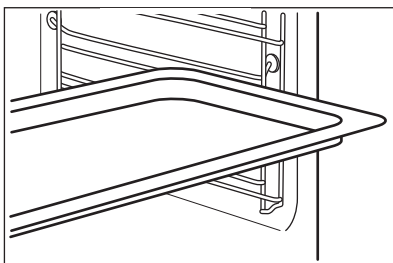

### 9.2 Senzor za hranu

Senzor za hranu - mjeri temperaturu unutar hrane.

**Potrebno je podesiti dvije temperature:**

  
Temperatura pećnice.

  
Temperaturu jezgre.

**Za najbolje rezultate kuhanja:**

Sastojci trebaju biti na sobnoj temperaturi.

Ne koristite za tekuća jela.

Tijekom kuhanja mora ostati u jelu.

## 9.3 Način upotrebe: Senzor za hranu

- 1. korak** Uključite pećnicu.
- 2. korak** Postavite funkciju pećnice i, ako je potrebno, temperaturu pećnice.
- 3. korak** Umetnite: Senzor za hranu.

### Meso, perad i ribu

Umetnite vrh Senzor za hranu u središte mesa ili ribe, u najdeblji dio, ako je moguće. Pobrinite se da najmanje 3/4 Senzor za hranu bude unutar jela.

### Složenac

Umetnite vrh Senzor za hranu točno u središtu složenca. Senzor za hranu trebao bi tijekom kuhanja biti stabiliziran na jednom mjestu. Kako biste to postigli, upotrijebite čvrsti sastojak. Upotrijebite rub posude za pečenje kako biste poduprli silikonsku ručicu Senzor za hranu. Savjet Senzor za hranu ne smijete dodirivati dno posude za pečenje.

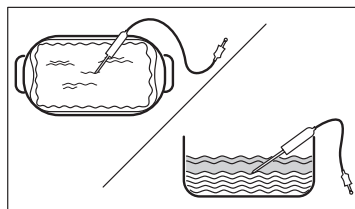
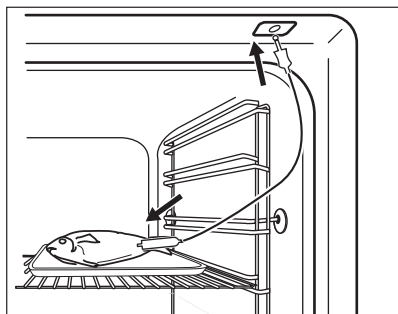

- 4. korak** Utaknite Senzor za hranu u utičnicu na prednjoj strani pećnice. Na zaslonu se prikazuje aktualna temperatura: Senzor za hranu.

- 5. korak**  - pritisnite za postavljanje temperature jezgre senzora.

- 6. korak** **OK** - pritisnite za potvrdu. Kad hrana dosegne postavljenu temperaturu, oglašava se signal. Možete odlučiti zaustaviti ili nastaviti kuhati kako biste bili sigurni da je dobro pečena.

- 7. korak** Uklonite Senzor za hranu utikač iz utičnice i izvadite jelo iz pećnice.

### UPOZORENJE!

Postoji rizik od opekline jer Senzor za hranu postaje vruće. Budite pažljivi kad iskopčavate senzor za hranu iz utičnice i kad ga vadite iz hrane.

## 9.4 Pribor za kuhanje na pari



Komplet pribora za kuhanje na pari ne isporučuje se s pećnicom. Za više informacija, obratite se lokalnom dobavljaču.

### Dijetalna posuda za pečenje za funkcije kuhanja na pari

Dijetalna posuda za pečenje sastoji se od staklene zdjele (A), poklopca (B), cijevi mlaznice (C), mlaznice (D) i čelične rešetke (E).

**Staklena zdjela (A)**

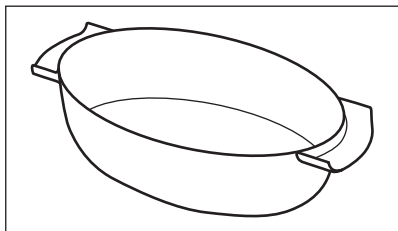

**Poklopac (B)**

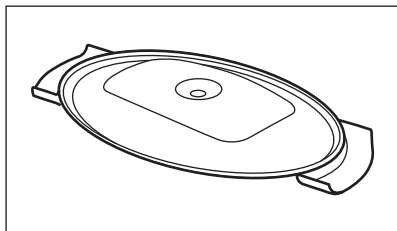

**Mlaznica, cijev mlaznice i čelična rešetka.**

Cijev mlaznice (C) služi za kuhanje na pari, mlaznica (D) služi za izravno kuhanje na pari.

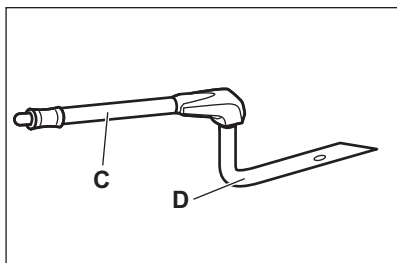

Čelična rešetka (E)

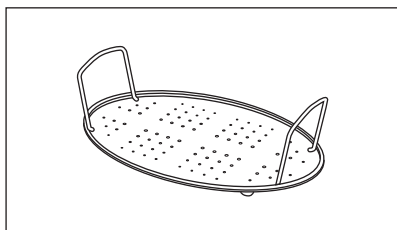

- Ne stavljajte vruću posudu za pečenje na hladne / mokre površine.
- Ne sipajte hladne tekućine u posudu za pečenje kad je vruća.
- Ne koristite posudu za pečenje na vrućoj površini za kuhanje.

- Ne čistite posudu za pečenje abrazivnim sredstvima, strugalnicama i prahom.

### **9.5 Kuhanje na pari u dijetalnoj posudi za pečenje**

**1. korak**

Stavite posudu za pečenje na čelični rešetku i pokrijte je s poklopcem. Postavite cijev mlaznice u otvor na poklopcu. Stavite posudu za pečenje na drugi položaj police od dna.

**2. korak**

Spojite cijev mlaznice na otvor za paru.

**3. korak**

Podesite pećnicu na funkciju kuhanja na pari.



## 9.6 Izravno kuhanje na pari

Stavite posudu za pečenje na čeličnu rešetku. Dodajte malo vode. Ne koristite poklopac.

### UPOZORENJE!

Mlaznica može biti vruća kad pećnica radi. Uvijek koristite zaštitne rukavice. Uklonite mlaznicu iz pećnice kad ne koristite parnu funkciju.

- 1. korak** Spojite mlaznicu s cijevi mlaznice. Spojite cijev mlaznice na otvor za paru.
- 2. korak** Stavite posudu za pečenje na prvi ili drugi položaj police od dna. Pazite da cijev mlaznice nije zaglavljena. Držite mlaznicu podalje od grijača.
- 3. korak** Podesite pećnicu na funkciju kuhanja na pari.

Kad pripremate hranu poput piletine, patke, puretine ili velike ribe, postavite mlaznicu u hranu.

## 10. DODATNE FUNKCIJE

### 10.1 Blokiranje

**Ova funkcija sprječava nehotičnu promjenu funkcije uređaja.**

Uključite je kad uređaj radi - podešeno kuhanje se nastavlja, upravljačka ploča je blokirana. Uključite ga kada je uređaj isključen - ne može se uključiti, upravljačka ploča je blokirana.



 OK



 OK - pritisnite i držite za uključiva-  
nje funkcije.  
Čuje se zvučni signal.

 OK - pritisnite i držite za isključiva-  
nje.

 3 x  - bljeska kad je blokiranje uključeno.

### 10.2 Automatsko isključivanje

Iz sigurnosnih razloga uređaj se isključuje nakon nekog vremena, ako funkcija pećnice radi a vi ne promijenite niti jednu postavku.

 (°C)	 (h)
30 - 115	12.5
120 - 195	8.5
200 - 245	5.5



(°C)

250 - maksimum



(h)

3

Automatsko isključivanje ne radi s funkcijama: Osvijetljenje unutrašnjosti, Senzor za hranu, Vrijeme odgode.

### 10.3 Ventilator za hlađenje

Kada uređaj radi, ventilator za hlađenje automatski se uključuje kako bi površinu uređaja održao hladnom. Ako isključite uređaj, ventilator za hlađenje i dalje radi sve dok se uređaj ne ohladi.

## 11. SAVJETI

### 11.1 Preporuke za kuhanje







Temperature i vremena kuhanja u tablicama služe kao primjeri. Oni ovise o receptu, kvaliteti i količini korištenih sastojaka.





Vaš uređaj može peći drugačije od uređaja koji ste imali ranije. Dolje navedeni savjeti prikazuju preporučene postavke za temperaturu, vrijeme kuhanja i položaj polica za određene vrste hrane.

Ako ne možete naći postavke za posebni recept, potražite onaj koji mu je sličan.

### 11.2 Vlažno pečenje

Za najbolje rezultate slijedite preporuke navedene u tablici ispod.

		 (°C)		 (min)
Slatke rolade, 16 komada	pekač za pecivo ili plitica s cje-dilom	180	2	20 - 30
Rolade, 9 komada	pekač za pecivo ili plitica s cje-dilom	180	2	30 - 40
Pizza, smrznuta, 0,35 kg	rešetka za pečenje	220	2	10 - 15
Švicarska rolada	pekač za pecivo ili plitica s cje-dilom	170	2	25 - 35
Brownie	pekač za pecivo ili plitica s cje-dilom	175	3	25 - 30
Sufle, 6 komada	keramički kalupi na rešetki za pečenje	200	3	25 - 30
Biskvitna podloga za flan	podloga za flan na rešetki za pečenje	180	2	15 - 25
Biskvitna torta Victoria	posuda za pečenje na rešetki za pečenje	170	2	40 - 50
Poširana riba, 0,3 kg	pekač za pecivo ili plitica s cje-dilom	180	3	20 - 25
Cijela riba, 0,2 kg	pekač za pecivo ili plitica s cje-dilom	180	3	25 - 35
Riblji filet, 0,3 kg	pizza na rešetki za pečenje	180	3	25 - 30
Poširano meso, 0,25 kg	pekač za pecivo ili plitica s cje-dilom	200	3	35 - 45
Ražnjić, 0,5 kg	pekač za pecivo ili plitica s cje-dilom	200	3	25 - 30

		 (°C)		 (min)
Kolačići, 16 komada	pekač za pecivo ili plitica s cje-dilom	180	2	20 - 30
Makroni, 24 komada	pekač za pecivo ili plitica s cje-dilom	180	2	25 - 35
Muffini, 12 komada	pekač za pecivo ili plitica s cje-dilom	170	2	30 - 40
Slani kolač, 20 komada	pekač za pecivo ili plitica s cje-dilom	180	2	25 - 30
Sitni prhki biskviti, 20 komada	pekač za pecivo ili plitica s cje-dilom	150	2	25 - 35
Tartlete, 8 komada	pekač za pecivo ili plitica s cje-dilom	170	2	20 - 30
Povrće, poširano, 0,4 kg	pekač za pecivo ili plitica s cje-dilom	180	3	35 - 45
Vegetarijanski omet	pizza na rešetki za pečenje	200	3	25 - 30
Mediteransko povrće, 0,7 kg	pekač za pecivo ili plitica s cje-dilom	180	4	25 - 30

### 11.3 Vlažno pečenje - preporučeni dodaci

Koristite tamne i nereflektirajuće posude i spremnike. Imaju bolju apsorpciju topline od svjetle boje i reflektirajućeg posuđa.



Tava za pizzu

Tamni, nereflektirajući  
Promjer 28 cm



Posuda za pečenje

Tamni, nereflektirajući  
Promjer 26 cm



Ramekin posude

Keramika  
Promjer 8 cm, visi-  
na 5 cm









Kalup za flan







Tamni, nereflektirajući  
Promjer 28 cm

### 11.4 Tablice pečenja za ispitne ustanove

Informacije za ispitne ustanove

Ispitivanja u skladu s IEC 60350-1.

				 (°C)	 (min)	
Mali kolači, 20 po plitici	Tradicionalno pečenje	Pekač za pećivo	3	170	20 - 35	-
Mali kolači, 20 po plitici	Vrući zrak	Pekač za pećivo	3	150 - 160	20 - 35	-
Mali kolači, 20 po plitici	Vrući zrak	Pekač za pećivo	2 i 4	150 - 160	20 - 35	-
Pita od jabuka, 2 kalupa Ø20 cm	Tradicionalno pečenje	Mreža za pečenje	2	180	70 - 90	-
Pita od jabuka, 2 kalupa Ø20 cm	Vrući zrak	Mreža za pečenje	2	160	70 - 90	-
Biskvit bez masnoće, kalup za kolače Ø 26 cm	Tradicionalno pečenje	Mreža za pečenje	2	170	40 - 50	Prethodno zagrijte pećnicu 10 min.
Biskvit bez masnoće, kalup za kolače Ø 26 cm	Vrući zrak	Mreža za pečenje	2	160	40 - 50	Prethodno zagrijte pećnicu 10 min.
Biskvit bez masnoće, kalup za kolače Ø 26 cm	Vrući zrak	Mreža za pečenje	2 i 4	160	40 - 60	Prethodno zagrijte pećnicu 10 min.
Prhko tijesto	Vrući zrak	Pekač za pećivo	3	140 - 150	20 - 40	-
Prhko tijesto	Vrući zrak	Pekač za pećivo	2 i 4	140 - 150	25 - 45	-
Prhko tijesto	Tradicionalno pečenje	Pekač za pećivo	3	140 - 150	25 - 45	-
Tost, 4 - 6 komada	Roštilj	Mreža za pečenje	4	maks.	1 - 5	Prethodno zagrijte pećnicu 10 min.

				 ( °C)	 (min)	
Govedi burger, 6 komada, 0,6 kg	Roštij	Mreža za pečenje, pladanj za sakupljanje masnoće	4	maks.	20 - 30	Stavite mrežu za pečenje na četvrtu razinu, a posudu za sakupljanje masnoće na treću razinu u pećnici. Okrenite hranu na drugu stranu nakon proteka polovice vremena kuhanja. Prethodno zagrijte pećnicu 10 min.

## 12. ČIŠĆENJE I ODRŽAVANJE

### UPOZORENJE!

Pogledajte poglavlja sa sigurnosnim uputama.

### 12.1 Napomene za čišćenje



Sredstva za čišćenje

Prednju stranu uređaja očistite samo krpom od mikrovlakana s toplom vodom i blagim deterdžentom.

Za čišćenje metalnih površina koristite otopinu za čišćenje.

Mrlje očistite blagim deterdžentom.



Svakodnevna uporaba

Unutrašnjost pećnice očistite nakon svake uporabe. Nakupljanje masti ili drugih ostataka može uzrokovati požar.

Vlaga se može kondenzirati u uređaju ili na staklima vrata. Za smanjenje kondenzacije, uključite uređaj da radi barem 10 minuta prije kuhanja. Ne čuvajte hranu u uređaju dulje od 20 minuta. Osušite unutrašnjost samo krpom od mikrovlakana nakon svake uporabe.



Dodatna oprema

Očistite sav pribor nakon svake uporabe i pustite da se osuši. Koristite samo krpu od mikrovlakana namočenu u toplu vodu i blagi deterdžent. Pribor ne perite u perilici posuđa.

Ne čistite pribor s neprijanjajućim površinama pomoću abrazivnih sredstava za čišćenje ili predmeta s oštrim rubovima.

### 12.2 Kako ukloniti: Nosači police

Kako biste očistili pećnicu, skinite nosače police.

**1. korak** Isključite pećnicu i pričekajte da se ohladi.

**2. korak** Prednji kraj police povucite dalje od bočne stijenke.

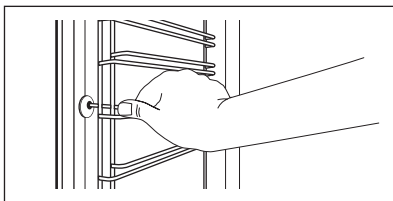

**3. korak** Stražnji kraj nosača police povucite dalje od bočne stijenke i uklonite ga.

**4. korak** Nosače policia vratite na mjesto obrnutim redoslijedom. Zatike za držanje na sklopivim vodilicama morate usmjeriti prema naprijed.

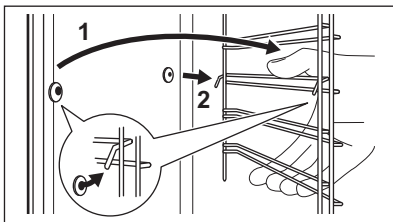

## 12.3 Način upotrebe: Piroilitičko čišćenje

Očistite pećnicu opcije Piroilitičko čišćenje.

### UPOZORENJE!

Postoji rizik od opekлина.

### OPREZ!

Ako su u isti ormarić postavljeni drugi uređaji, ne upotrebljavajte ih istodobno s ovom funkcijom. To može uzrokovati oštećenje pećnice.

### Prije Piroilitičko čišćenje:

Isključite pećnicu i pričekajte da se ohladi.

Izvadite sav pribor iz pećnice.

Očistite dno pećnice i unutrašnje staklo vrata toplom vodom, mekom krpom i blagim deterdžentom.

### Piroilitičko čišćenje

**1. korak**

Uđite u izbornik: Čišćenje  $m /$ .

#### Opcija

#### Trajanje

C1 - Lagano čišćenje

1 h

C2 - Normalno čišćenje

1 h 30 min

C3 - Temeljito čišćenje

2 h 30 min

**2. korak**

OK – pritisnite za odabir programa za čišćenje.

**3. korak**

OK – pritisnite za početak čišćenja.

**4. korak**

Nakon čišćenja regulator funkcija pećnice okrenite u položaj isključeno.

## Pirolitičko čišćenje

**i** Kad čišćenje započne, vrata pećnice su zaključana i svjetiljka je isključena. Dok se vrata ne otključaju, na zaslonu se prikazuje: .

### Kada čišćenje završi:

Isključite pećnicu i pričekajte da se ohladi.

Unutrašnjost očistite mekanom krpom.

S dna unutrašnjosti uklonite ostatke.

## 12.4 Podsjetnik Za Čišćenje

### Pećnica vas podsjeća kad je trebate očistiti pirolitičkim čišćenjem.

 bljeska na zaslonu 5 sek. nakon svakog kuhanja.

Za isključivanje podsjetnika unesite Izbornik i odaberite Postavke, Podsjetnik Za Čišćenje.

## 12.5 Kako očistiti: Spremnik za vodu

**1. korak** Isključite pećnicu.

**2. korak** Postavite duboku posudu ispod otvora za paru.

**3. korak** Ulijte vodu u spremnik za vodu: 850 ml. Dodajte limunsku kiselinu: 5 žličica. Pričekajte 60 min.

**4. korak** Uključite pećnicu i podesite funkciju: Niska vlažnost. Podesite temperaturu na 230 °C. Isključite pećnicu nakon 25 min i pričekajte dok se ne ohladi.

**5. korak** Uključite pećnicu i podesite funkciju: Niska vlažnost. Podesite temperaturu između 130 i 230 °C. Isključite pećnicu nakon 10 minuta i pričekajte dok se ne ohladi.

**i** Da biste spriječili nakupljanje kamenca, nakon svakog kuhanja na paru ispraznite spremnik za vodu.

### Po završetku čišćenja:





Isključite pećnicu.

Ispraznite spremnik za vodu. Pogledajte svakodnevna uporaba, poglavlje "Pražnjenje spremnika za vodu".

Isperite spremnik za vodu i ostatke kamenca očistite mekanom krpom.

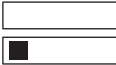
Očistite cijev za ispuštanje toplom vodom i blagim deterdžentom.

Donja tablica prikazuje raspon tvrdoće vode (dH) s odgovarajućom razinom kalcijevog taloga i kakvoću vode. Kada tvrdoća vode prijeđe razinu 4, spremnik za vodu napunite flaširanom vodom.

Tvrdća vode		Test traka	Kalcijev depozit (mg/l)	Klasifikacija vode	Očistite spremnik za vodu svakih
Razina	dH				
1	0 - 7		0 - 50	meka	75 ciklusa - 2,5 mjeseca
2	8 - 14		51 - 100	srednje tvrda	50 ciklusa - 2 mjeseca
3	15 - 21		101 - 150	tvrda	40 ciklusa - 1,5 mjesec
4	22 - 28		preko 151	vrlo tvrda	30 ciklusa - 1 mjesec

## 12.6 Kako ukloniti i postaviti: Vrata

Vrata pećnice imaju tri staklene ploče. Možete skinuti vrata pećnice i unutarnje staklene ploče kako biste ih očistili. Prije nego što uklonite staklene ploče, pročitajte cijele upute "Skidanje i postavljanje vrata".



### OPREZ!

Pećnicu ne upotrebljavajte bez staklenih ploča.

**1. korak** Potpuno otvorite vrata i držite obje šarke.

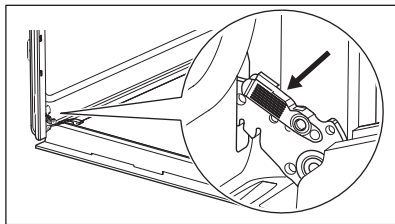

**2. korak** Podignite i povucite zasune dok ne kliknu.

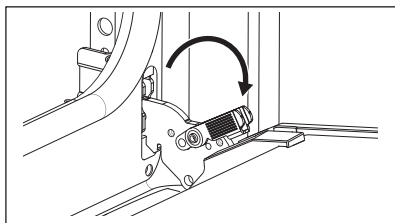



**3. korak** Napola zatvorite vrata pećnice do prvog otvorenog položaja. Zatim podignite i povucite kako biste uklonili vrata sa sjedišta.

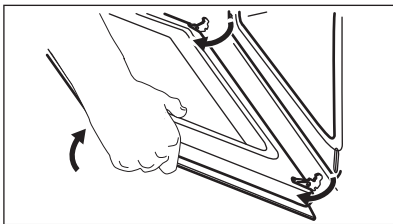

**4. korak** Stavite vrata na meku krpu na stabilnu površinu.

**5. korak** Uхватите oblogu vrata (B) na gornjem rubu vrata s dvije strane i pritisnite prema unutra kako biste oslobodili kopču.

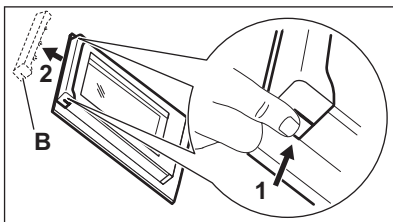

**6. korak** Povucite oblogu vrata prema naprijed kako biste je uklonili.

**7. korak** Držite staklene ploče vrata za gornji rub i pažljivo ih izvucite, jednu po jednu. Počnite od gornje ploče. Provjerite je li staklo potpuno iskliznulo iz ležišta.

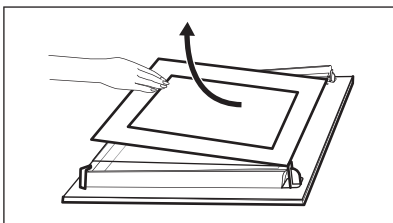

**8. korak** Staklene ploče očistite sapunom i vodom. Pažljivo osušite staklene ploče. Staklene ploče ne perite u perilici posuđa.

**9. korak** Nakon čišćenja, postavite staklene ploče i vrata pećnice.

Ako su vrata ispravno postavljena, začut će se klik prilikom zatvaranja zasuna.

Pazite da staklene ploče (A i B) vratite ispravnim redoslijedom. Provjerite simbol/ispis na bočnoj strani staklene ploče, svaka staklena ploča izgleda drugačije kako bi se demontaža i montaža olakšale. Kada se pravilno postavi, okvir vrata klikne. Provjerite je li središnja staklena ploča pravilno postavljena u ležište.

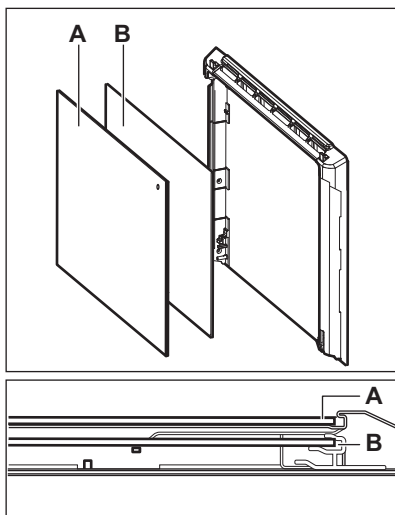

## 12.7 Kako zamijeniti: Žarulju

### UPOZORENJE!

Opasnost od električnog udara.  
Žarulja može biti vruća.

Uvijek držite halogenu žarulju krpom kako biste spriječili izgaranje naslaga masti na žarulji.

### Prije zamjene žarulje:

1. korak	2. korak	3. korak
Isključite pećnicu. Pričekajte dok se pećnica ne ohladi.	Isključite pećnicu iz električnog napajanja.	Na dno unutrašnjosti pećnice stavite krpu.

## Stražnja žarulja

1. korak	Okrenite stakleni poklopac žarulje i skinite ga.
2. korak	Očistite stakleni poklopac.
3. korak	Zamijenite žarulju svjetiljke odgovarajućom žaruljom koja je otporna na toplinu od 300 °C.
4. korak	Postavite stakleni poklopac.

## 13. RJEŠAVANJE PROBLEMA

### UPOZORENJE!

Pogledajte poglavlja sa sigurnosnim uputama.

### 13.1 Što učiniti ako ...

Za svaki slučaj koji nije uključen u ovu tablicu obratite se ovlaštenom servisnom centru.

#### Uređaj se ne uključuje ili se ne zagrijava

Problem	Provjerite ako ...
Ne možete uključiti ili koristiti uređaj.	Uređaj je pravilno priključen na električno napajanje.
Uređaj se ne zagrijava.	Automatsko isključivanje je isključeno.
Uređaj se ne zagrijava.	Vrata uređaja su zatvorena.
Uređaj se ne zagrijava.	Osigurač je pregorio.
Uređaj se ne zagrijava.	Blokiranje je isključeno.

#### Komponente

Problem	Provjerite ako ...
Svjetlo je isključeno.	Vlažno pečenje - je uključen.
Svjetiljka ne radi.	Žarulja je pregorjela.
Senzor za hranu ne radi.	Utikač Senzor za hranu je potpuno umetnut u utičnicu.

#### Šifre pogreški

Na zaslonu se prikazuje...	Provjerite ako ...
Err C2	Izvukli ste utikač Senzor za hranu iz utičnice.
Err C3	Vrata uređaja su zatvorena ili blokada vrata nije slomljena.
Err F102	Vrata uređaja su zatvorena.
Err F102	Blokada vrata nije slomljena.
00:00	Nestalo je struje. Podesite sat.

Ako se na zaslonu prikaže šifra pogreške koja nije u ovoj tablici, isključite kućni osigurač i ponovno uključite uređaj. Ako se šifra pogreške i dalje pojavljuje, obratite se servisnom centru.

#### Čišćenje

Problem	Provjerite ako ...
U unutrašnjosti uređaja ima vode.	U spremniku za vodu nema previše vode.

## Čišćenje



- pokazatelj je isključen.

U spremniku za vodu ima dovoljno vode. Ako voda počne curiti po uređaju, a pokazatelj je i dalje isključen, kontaktirajte ovlašteni servisni centar.



- pokazatelj je uključen.

Vode u spremniku ima dovoljno. Ako je spremnik pun, a pokazatelj i dalje uključen, obratite se ovlaštenom servisnom centru.

Kuhanje parom ne radi.

U otvoru za paru nema ostataka kamenca.

Kuhanje parom ne radi.

U spremniku za vodu ima vode.

Potrebno je više od tri minute da ispraznite spremnik za vodu ili voda curi iz otvora za paru.

U otvoru za paru nema ostataka kamenca. Očistite spremnik za vodu.

## 13.2 Podaci o servisu

Ako sami ne uspijete pronaći rješenje za problem, obratite se prodavaču ili ovlaštenom servisnom centru.

Podaci potrebni za servisni centar nalaze se na natpisnoj pločici. Natpisna pločica nalazi se na prednjoj strani okvira unutrašnjosti uređaja. Ne uklanjajte natpisnu pločicu iz unutrašnjosti uređaja.

### Preporučujemo da podatke upišete ovdje:

Model (MOD.)

.....

Broj proizvoda (PNC)

.....

Serijski broj (S.N.)

.....

## 14. ENERGETSKA UČINKOVITOST

### 14.1 Informacije o proizvodu i obrazac s informacijama o proizvodu

Naziv dobavljača	Electrolux
Identifikacija modela	EOC6P77H 949494860
Indeks energetske učinkovitosti	81.2
Klasa energetske učinkovitosti	A+
Potrošnja energije uz standardno opterećenje, konvencionalni način rada	0.93 kWh/ciklusu
Potrošnja energije uz standardno opterećenje, način rada s ventilatorom	0.69 kWh/ciklusu
Broj šupljina	1
Izvor topline	Struja
Glasnoća zvuka	72 l
Vrsta pećnice	Ugradbena pećnica

IEC/EN 60350-1 - Kućanski električni uređaji za kuhanje - 1. dio: Štednjaci, pećnice, parne pećnice i roštilji - Metode za mjerenje izvedbi.

## 14.2 Ušteda energije



Uređaj ima funkcije koje vam pomažu uštedjeti energiju tijekom svakodnevnog kuhanja.

Provjerite jesu li vrata uređaja zatvorena dok uređaj radi. Ne otvarajte vrata uređaja prečesto tijekom pečenja. Brtvu vrata održavajte čistom i uvjerite se da je dobro pričvršćena u svom položaju.

Da biste povećali uštedu energije, koristite metalno posuđe.

Kad je to moguće, nemojte prethodno zagrijte uređaj prije pečenja.

Tijekom istovremene pripreme nekoliko jela, neka vremenske pauze između pečenja budu što kraće.

### Kuhanje s ventilatorom

Ako je moguće, koristite funkcije kuhanja s ventilatorom kako biste uštedjeli energiju.

### Preostala toplina

Ventilator i svjetlo nastavljaju raditi. Kada isključite uređaj, na zaslonu se prikazuje

preostala toplina. Tu toplinu možete koristiti da hranu održite toplom.

Kad je vrijeme kuhanja duže od 30 min, 3 - 10 min prije završetka kuhanja smanjite temperaturu uređaja na minimum. Preostala toplina unutar uređaja nastavit će kuhanje.

Koristite preostalu toplinu za zagrijavanje ostalih jela.

### Održavajte jela toplim

Za korištenje preostale topline i održavanje hrane toplom, odaberite najnižu moguću postavku temperature. Na zaslonu se pojavljuje indikator preostale topline ili temperature.

### Kuhanje s isključenim svjetlom

Tijekom kuhanja isključite svjetlo. Uključite ga samo kad ga trebate.







### Vlažno pečenje

Funkcija je namijenjena je za uštedu energije tijekom kuhanja.

Kad koristite tu funkciju, svjetlo se automatski isključuje nakon 30 sek. Svjetlo možete ponovno uključiti, ali to će smanjiti očekivanu uštedu energije.

## 15. STRUKTURA IZBORNIKA

### 15.1 Izbornik

1. korak	2. korak	3. korak	4. korak	5. korak
				
 - odaberite za ulazak u Izbornik.	Odaberite opciju iz Izbornik strukture i pritisnite <b>OK</b> .	Odaberite postavke.	<b>OK</b> - pritisnite za potvrdu postavke.	Podesite vrijednost i pritisnite <b>OK</b> .
Regulator funkcija pećnice okrenite u položaj isključeno kako biste izašli iz Izbornik.				

## Izbornik struktura

Pomoć pri kuhanju 

Čišćenje 

Postavke 

### Postavke

01	Sat	Promijeni	02	Svjetlina zaslona	1 - 5
03	Tonovi tipki	1 - Zvučni signal 2 - Klik 3 - Zvuk isključen	04	Glasnoća zujalice	1 - 4
05	Senzor za hranu Radnja	1 - Alarm i zausavljavanje 2 - Alarm	06	Tajmer prema gore	Uključeno / Isključeno
07	Osvjetljenje unutrašnjosti	Uključeno / Isključeno	08	Brzo zagrijavanje	Uključeno / Isključeno
09	Podsjetnik Za Čišćenje	Uključeno / Isključeno	10	Demo način rada	Aktivacijska šifra: 2468
11	Verzija softvera	Provjera	12	Resetiraj sve postavke	Da / Ne

## 16. BRIGA ZA OKOLIŠ

Reciklirajte materijale sa simbolom . Ambalažu za recikliranje odložite u prikladne spremnike. Pomozite u zaštiti okoliša i ljudskog zdravlja, kao i u recikliranju otpada od električnih i elektroničkih uređaja. Uređaje

označene simbolom  ne bacajte zajedno s kućnim otpadom. Proizvod odnesite na lokalno reciklažno mjesto ili kontaktirajte nadležnu službu.

# Vítá vás Electrolux! Děkujeme vám, že jste si vybrali náš spotřebič.



Usilujeme o trvalou udržitelnost a proto omezujeme papírové materiály a poskytujeme celé uživatelské příručky online. Kompletní uživatelskou příručku naleznete na adrese [electrolux.com/manuals](http://electrolux.com/manuals)



Rady ohledně používání, brožury, poradce při potížích a informace o servisu a opravách získáte na adrese [electrolux.com/support](http://electrolux.com/support)



Stáhněte si aplikaci **My Electrolux Kitchen**, kde naleznete další recepty, rady a pokyny pro odstraňování potíží.



Změny vyhrazeny.

## OBSAH

1. BEZPEČNOSTNÍ INFORMACE.....	70
2. BEZPEČNOSTNÍ POKYNY .....	72
3. INSTALACE.....	75
4. POPIS SPOTŘEBIČE.....	77
5. OVLÁDACÍ PANEL.....	77
6. PŘED PRVNÍM POUŽITÍM.....	78
7. DENNÍ POUŽÍVÁNÍ.....	79
8. FUNKCE HODIN.....	85
9. POUŽITÍ PŘÍSLUŠENSTVÍ.....	86
10. DOPLŇKOVÉ FUNKCE.....	90
11. TIPY A RADY.....	91
12. ČIŠTĚNÍ A ÚDRŽBA.....	94
13. ODSTRAŇOVÁNÍ ZÁVAD.....	99
14. ENERGETICKÁ ÚČINNOST.....	101
15. STRUKTURA NABÍDKY.....	102
16. POZNÁMKY K OCHRANĚ ŽIVOTNÍHO PROSTŘEDÍ.....	102

## 1. ⚠ BEZPEČNOSTNÍ INFORMACE

Tento návod si pečlivě přečtěte ještě před instalací spotřebiče a jeho prvním použitím. Výrobce nenese odpovědnost za žádný úraz ani škodu v důsledku nesprávné instalace nebo použití. Návod k použití vždy uchovávejte na bezpečném a přístupném místě pro jeho budoucí použití.

### 1.1 Bezpečnost dětí a zranitelných osob

- Tento spotřebič smí používat děti starší osmi let nebo osoby se sníženými fyzickými, smyslovými nebo duševními

schopnostmi nebo osoby bez patřičných zkušeností a znalostí, pouze pokud tak činí pod dozorem nebo obdrželi instrukce týkající se bezpečného provozu spotřebiče, a pokud rozumí rizikům spojeným s provozem spotřebiče. Děti mladší osmi let a osoby s rozsáhlým a komplexním postižením bez stálého dozoru udržujte z dosahu spotřebiče.

- Nenechte děti hrát si se spotřebičem.
- Všechny obaly uschovejte mimo dosah dětí a řádně je zlikvidujte.
- VAROVÁNÍ: Spotřebič a jeho přístupné části se při použití zahřívají na vysokou teplotu. Během používání a chladnutí udržujte spotřebič mimo dosah dětí a domácích zvířat.
- Je-li spotřebič vybaven dětskou bezpečnostní pojistkou, doporučuje se ji aktivovat.
- Čištění a uživatelskou údržbu spotřebiče by neměly provádět děti bez dozoru.

## **1.2 Všeobecné bezpečnostní informace**

- Spotřebič je určen výhradně pro přípravu jídel.
- Tento spotřebič je určen k použití v běžné nespolečné domácnosti ve vnitřních prostorách.
- Tento spotřebič lze používat v kancelářích, hotelových pokojích, motelech, agropenzionech a v podobných ubytovacích zařízeních, kde využití nepřesahuje (průměrnou) úroveň využití v domácnosti.
- Tento spotřebič smí instalovat a výměnu kabelu provádět jen kvalifikovaná osoba.
- Nepoužívejte spotřebič, dokud není nainstalován do vestavné konstrukce.
- Před prováděním jakékoli údržby vždy spotřebič odpojte od napájení.
- Je-li napájecí kabel poškozený, smí ho vyměnit pouze výrobce, autorizované servisní středisko nebo osoby s podobnou příslušnou kvalifikací. Jinak by mohlo dojít k úrazu elektrickým proudem.



- **VAROVÁNÍ:** Před výměnou žárovky se ujistěte, že je spotřebič vypnutý, abyste zabránili možnému úrazu elektrickým proudem.
- **VAROVÁNÍ:** Spotřebič a jeho přístupné části se při použití zahřívají na vysokou teplotu. Nedotýkejte se topných článků ani vnitřních ploch spotřebiče.
- Při vkládání nebo vyjímání příslušenství či nádobí vždy používejte kuchyňské chňapky.
- Používejte pouze pečicí sondu doporučenou k tomuto spotřebiči.
- Chcete-li odstranit drážky na rošty, vytáhněte z bočních stěn nejdřív jejich přední část a poté zadní část. Drážky na rošty nainstalujte stejným postupem v opačném pořadí.
- K čištění spotřebiče nepoužívejte čisticí zařízení na páru.
- K čištění skleněných dvířek nepoužívejte drsné čisticí prostředky nebo ostré kovové škrabky. Mohly by poškrábat povrch, což by mohlo následně vést k rozbití skla.
- Před pyrolytickým čištěním vyjměte z vnitřního prostoru spotřebiče veškeré příslušenství a nadměrné usazeniny/úniky.

## 2. BEZPEČNOSTNÍ POKYNY

### 2.1 Instalace

#### **VAROVÁNÍ!**

Tento spotřebič smí instalovat jen kvalifikovaná osoba.

- Odstraňte veškerý obalový materiál.
- Poškozený spotřebič neinstalujte ani nepoužívejte.
- Řiďte se pokyny k instalaci dodanými spolu s tímto spotřebičem.
- Při přemísťování spotřebiče buďte vždy opatrní, protože je těžký. Vždy používejte ochranné rukavice a uzavřenou obuv.
- Netahejte spotřebič za držadlo.
- Spotřebič nainstalujte na bezpečném a vhodném místě, které splňuje požadavky na instalaci.
- Dodržujte minimální vzdálenosti od ostatních spotřebičů a nábytku.

- Před instalací spotřebiče ověřte, zda se jeho dvířka otevírají bez omezení.
- Spotřebič je vybaven elektrickým chladicím systémem. Musí být zapojen do elektrické sítě.

Minimální výška skříňky (minimální výška skříňky pod pracovní deskou)	590 (600) mm
---	--------------

Šířka skříňky	560 mm
---------------	--------

Hloubka skříňky	550 (550) mm
-----------------	--------------

Výška přední části spotřebiče	594 mm
-------------------------------	--------

Výška zadní části spotřebiče	576 mm
------------------------------	--------

Šířka přední části spotřebiče	595 mm
-------------------------------	--------

Šířka zadní části spotřebiče	559 mm
Hloubka spotřebiče	569 mm
Vestavní hloubka spotřebiče	548 mm
Hloubka s otevřenými dvířky	1022 mm
Minimální velikost ventilačního otvoru. Otvor umístěný na spodní zadní straně	560x20 mm
Délka napájecího síťového kabelu. Kabel se nachází v pravém rohu zadní strany	1500 mm
Montážní šrouby	4x25 mm

## 2.2 Připojení k elektrické síti

### **VAROVÁNÍ!**

Hrozí nebezpečí požáru nebo úrazu elektrickým proudem.

- Veškerá elektrická připojení by měla být provedena kvalifikovaným elektrikářem.
- Spotřebič musí být uzemněn.
- Zkontrolujte, zda údaje na typovém štítku souhlasí s parametry elektrické sítě.
- Vždy používejte správně instalovanou síťovou zásuvku s ochranou proti úrazu elektrickým proudem.
- Nepoužívejte rozbočovací zástrčky ani prodlužovací kabely.
- Dbejte na to, abyste nepoškodili napájecí kabel a síťovou zástrčku. Jestliže potřebujete přívodní kabel vyměnit, musí výměnu provést námi autorizované servisní středisko.
- Síťové kabely se nesmí dotýkat nebo se nacházet v blízkosti dvířek spotřebiče nebo výklenku pod spotřebičem, obzvláště je-li spotřebič v provozu nebo jsou-li dvířka horká.
- Ochrana před úrazem elektrickým proudem u živých či izolovaných částí musí být připevněna tak, aby nešla odstranit bez použití nástrojů.
- Síťovou zástrčku zapojte do síťové zásuvky až na konci instalace spotřebiče. Po instalaci musí zůstat síťová zástrčka nadále dostupná.
- Pokud je síťová zásuvka uvolněná, nezapojte do ni síťovou zástrčku.

- Neodpojujte spotřebič ze zásuvky tahem za kabel. Vždy tahejte za zástrčku.
- Používejte pouze správná izolační zařízení: ochranné vypínače vedení, pojistky (pojistky šroubového typu se musí odstranit z držáku), ochranné zemnicí jističe a stykače.
- Je nutné instalovat vhodný vypínač nebo izolační zařízení k řádnému odpojení všech napájecích vodičů spotřebiče. Toto izolační zařízení musí mít mezeru mezi kontakty alespoň 3 mm širokou.
- Před zapojením síťové zástrčky do síťové zásuvky zcela zavřete dvířka spotřebiče.
- Spotřebič se dodává se síťovou zástrčkou a napájecím kabelem.

### Typy kabelů vhodné pro instalaci nebo výměnu v Evropě:

H07 RN-F, H05 RN-F, H05 RRF, H05 VV-F, H05 V2V2-F (T90), H05 BB-F

Průřez kabelu viz celkový příkon uvedený na typovém štítku. Také se můžete řídit tabulkou:

Celkový výkon (W)	Průřez kabelu (mm <sup>2</sup> )
maximálně 1 380	3x0.75
maximálně 2 300	3x1
maximálně 3 680	3x1.5

Uzemňovací kabel (zelený/žlutý kabel) musí být o 2 cm delší než hnědý fázový a modrý nulový kabel.

## 2.3 Použití

### **VAROVÁNÍ!**

Hrozí nebezpečí zranění, popálení, úrazu elektrickým proudem či výbuchu.

- Neměňte technické parametry spotřebiče.
- Ujistěte se, že větrací otvory nejsou zablokované.
- Během provozu nenechávejte spotřebič bez dozoru.
- Po každém použití spotřebič vypněte.
- Pokud je spotřebič v provozu, buďte při otevírání jeho dvířek opatrní. Může uniknout horký vzduch.

- Nepoužívejte spotřebič, máte-li vlhké ruce, nebo když je v kontaktu s vodou.
- Na otevřená dvířka netlačte.
- Nepoužívejte spotřebič jako pracovní nebo odkládací plochu.
- Dvířka spotřebiče otvírejte opatrně. Používáte-li přísady obsahující alkohol, může vzniknout směs alkoholu a vzduchu.
- Při otvírání dvířek nesmí být v blízkosti spotřebiče jiskry ani otevřený oheň.
- Do spotřebiče, do jeho blízkosti nebo na spotřebič neumísťujte hořlavé předměty nebo předměty nasáklé hořlavinami.

### **VAROVÁNÍ!**

Hrozí nebezpečí poškození spotřebiče.

- Aby nedošlo k poškození nebo změnám barvy smaltu:
  - Nepokládejte nádoby ani jiné předměty přímo na dno spotřebiče.
  - Nepokládejte hliníkovou fólii přímo na dno vnitřku spotřebiče.
  - Nenalévejte vodu přímo do horkého spotřebiče.
  - Po dokončení přípravy jídla nenechávejte ve spotřebiči vlhké talíře ani jídlo.
  - Při vkládání nebo vyjímání příslušenství buďte opatrní.
- Barevné změny na smaltovaném povrchu nebo nerezové oceli nemají vliv na výkon spotřebiče.
- Při pečení vláčných moučníků použijte hluboký plech. Ovočné šťávy mohou zanechat trvalé skvrny.
- Vždy varte se zavřenými dvířky spotřebiče.
- Je-li spotřebič instalován za nábytkovým panelem (např. dvířky), dvířka nábytku nesmí být nikdy zavřená, když je spotřebič v provozu. Za zavřeným nábytkovým panelem může docházet k nárůstu horka a vlhka, což může následně poškodit spotřebič, pouzdro nebo podlahu. Nezavírejte nábytkový panel, dokud spotřebič po použití zcela nevychladne.

## 2.4 Čištění a údržba

### **VAROVÁNÍ!**

Hrozí nebezpečí poranění, požáru nebo poškození spotřebiče.

- Před čištěním nebo údržbou spotřebič vždy vypněte a vytáhněte síťovou zástrčku ze zásuvky.
- Přesvědčte se, že spotřebič už vychladl. Mohlo by dojít k prasknutí skleněných panelů.
- Poškozené skleněné panely okamžitě vyměňte. Kontaktujte autorizované servisní středisko.
- Při snímání dvířek spotřebiče buďte opatrní. Dvířka jsou těžká!
- Spotřebič čistěte pravidelně, abyste zabránili poškození materiálu jeho povrchu.
- Vyčistěte spotřebič vlhkým měkkým hadrem. Používejte pouze neutrální mycí prostředky. Nepoužívejte prostředky s drsnými částicemi, drátěnky, rozpouštědla nebo kovové předměty.
- Použijete-li sprej do trouby, řiďte se bezpečnostními pokyny uvedenými na jeho balení.

## 2.5 Pyrolytické čištění

### **VAROVÁNÍ!**

V pyrolytickém režimu hrozí riziko poranění / požáru / chemických emisí (výparů).

- Před provedením pyrolytického čištění a úvodním přehříváním odstraňte z vnitřku trouby:
  - jakékoliv zbytky jídel, oleje nebo vyteklého/usazeného tuku,
  - jakékoliv vyjímatelé předměty (včetně roštů, bočních kolejniček apod., dodaných spolu se spotřebičem), obzvláště pak hrnce, pánve, plechy na pečení a jiné náčiní s nepřílnavým povrchem.
- Pozorně si přečtěte všechny pokyny ohledně pyrolytického čištění.
- Udržujte děti z dosahu spotřebiče během chodu pyrolytického čištění. Spotřebič je velmi horký a z předních větracích otvorů se uvolňuje horký vzduch.

- Pyrolytické čištění je proces prováděný při vysoké teplotě, při kterém se mohou uvolňovat výpary ze zbytků potravin a konstrukčních materiálů. Zákazníkům se proto doporučuje následující:
  - při pyrolytickém čištění a po něm zajistěte důkladné větrání.
  - zajistěte dobré větrání během počátečního předehřívání a po něm.
- Během pyrolytického čištění a po něm na dvířka trouby nevylévejte vodu, aby nedošlo k poškození skleněných panelů.
- Výpary uvolňované z pyrolytických trub / zbytky jídel nejsou dle jejich popisu škodlivé pro člověka, děti nebo osoby se zdravotními problémy.
- Malá domácí zvířata udržujte mimo dosah spotřebiče během a po skončení chodu pyrolytického čištění a úvodního předehřívání. Malá domácí zvířata (zejména ptáci a plazi) mohou být velmi citlivá na změny teploty a unikající výpary.
- Při vysokoteplotním pyrolytickém čištění může u všech pyrolytických trub dojít k poškození nepřilnavého povrchu hrnců, pánví, plechů na pečení, náčiní apod. a může také docházet k tvorbě méně škodlivých výparů.

## 2.6 Vaření v páře

### VAROVÁNÍ!

Hrozí nebezpečí poranění nebo poškození spotřebiče.

- Horká pára může způsobit popálení:
  - Během vaření v páře neotvírejte dvířka spotřebiče.
  - Po ukončení vaření v páře otvírejte dvířka spotřebiče opatrně.

## 3. INSTALACE

### VAROVÁNÍ!

Viz kapitoly o bezpečnosti.

## 2.7 Vnitřní osvětlení

### VAROVÁNÍ!

Nebezpečí úrazu elektrickým proudem!

- Pokud jde o žárovku (žárovky) v tomto spotřebiči a samostatně prodávané náhradní žárovky: Tyto žárovky jsou navrženy tak, aby odolaly extrémním fyzickým podmínkám v domácích spotřebičích, ať už jde o teplotu, vibrace či vlhkost, nebo jsou určeny k signalizaci informací o provozním stavu spotřebiče. Nejsou určeny k použití v jiných spotřebičích a nejsou vhodné k osvětlení místností v domácnosti.
- Tento výrobek obsahuje světelný zdroj s třídou energetické účinnosti G.
- Používejte pouze žárovky se stejnými vlastnostmi.

## 2.8 Servis

- Je-li nutná oprava spotřebiče, obraťte se na autorizované servisní středisko.
- Používejte pouze originální náhradní díly.

## 2.9 Likvidace

### VAROVÁNÍ!

Hrozí nebezpečí úrazu či udušení.

- Pro informace ohledně správné likvidace spotřebiče se obraťte na místní úřady.
- Odpojte spotřebič od elektrické sítě.
- Odřízněte síťový kabel v blízkosti spotřebiče a zlikvidujte jej.
- Odstraňte dveřní západku, abyste zabránili uvěznění dětí a domácích zvířat ve spotřebiči.

## 3.1 Vestavba



[www.youtube.com/electrolux](http://www.youtube.com/electrolux)  
[www.youtube.com/aeg](http://www.youtube.com/aeg)

How to install your AEG/Electrolux  
Oven - Column installation



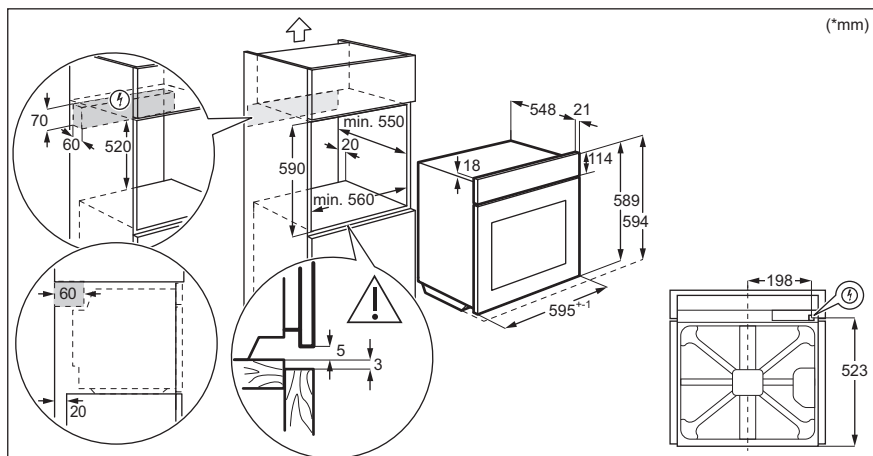
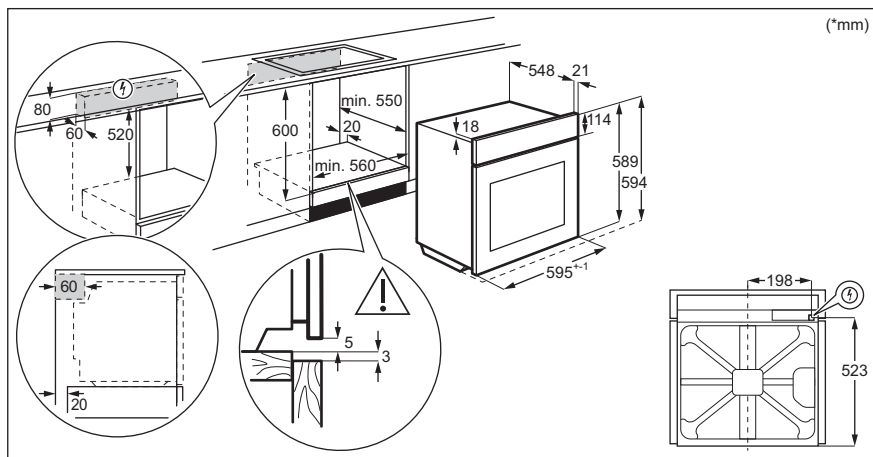

### 3.2 Připevnění trouby ke skřínce

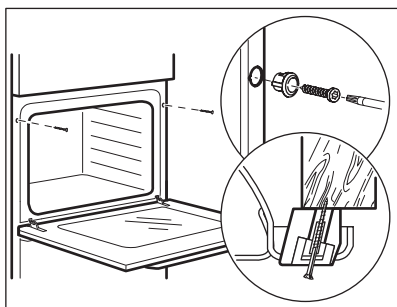

## 4. POPIS SPOTŘEBIČE

### 4.1 Celkový pohled

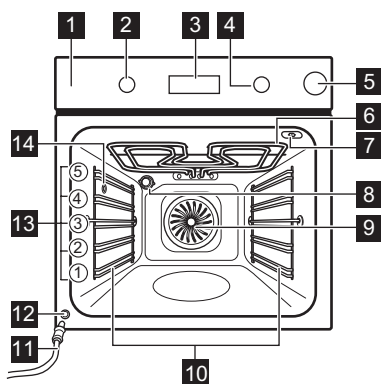

- 1 Ovládací panel
- 2 Volič pečících funkcí
- 3 Displej
- 4 Ovládací volič
- 5 Zásobník na vodu
- 6 Topné těleso
- 7 Zásuvka pro pečící sondu
- 8 Osvětlení
- 9 Ventilátor
- 10 Zasuovací mřížka, vyjímatelné
- 11 Vypouštěcí hadice
- 12 Ventil pro vypouštění vody
- 13 Polohy mřížky
- 14 Vstup páry

### 4.2 Příslušenství

- **Tvarovaný rošt**  
Pro nádoby na pečení, koláčové formy, pečeně.
- **Plech na pečení**  
Pro koláče a sušenky.
- **Hluboký pekáč/plech**  
K pečení a opékání jídel nebo jako plech na zachytávání tuku.

- **Pečící sonda**  
Slouží k měření stupně přípravy jídla.
- **Teleskopické výsuvy**  
Teleskopické výsuvy usnadňují vkládání nebo vytahování roštů.

## 5. OVLÁDACÍ PANEL

### 5.1 Zasuovací ovladače

Chcete-li spotřebič použít, stiskněte ovladač. Ovladač se vysune.

### 5.2 Přehled ovládacího panelu



Časovač



Rychlé za-  
hřátí



Osvětlení



Pečící sonda

OK

Potvrzení na-  
stavení



Stiskněte



Otočte ovladačem

K zapnutí spotřebiče zvolte pečicí funkci.

Troubu vypnete otočením ovladače pečicích funkcí do polohy vypnutí spotřebiče.

## 5.3 Displej

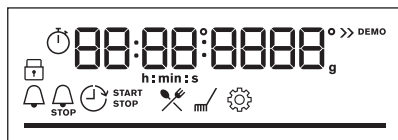

Displej s hlavními funkcemi.

### Ukazatele na displeji

#### Základní ukazatele



Zámek



Podporované Vaření



Čištění



Nastavení



Rychlé zahřátí

#### Ukazatele časovače



Minutka



Čas ukončení



Časový odklad



Časovač

**Stavová lišta** – pro teplotu nebo čas. Když trouba dosáhne nastavené teploty, celý panel svítí červeně.

#### Kontrolky zásobníku na vodu



Pečicí sonda kontrolka



## 6. PŘED PRVNÍM POUŽITÍM

### **VAROVÁNÍ!**

Viz kapitoly o bezpečnosti.

### 6.1 První čištění

**Před prvním použitím vyčistěte prázdný spotřebič a nastavte čas:**



00:00

Nastavte čas. Stiskněte tlačítko **OK**.

## 6.2 První přehřátí

Před prvním použitím prázdnou troubu přehřejte.

**Krok 1** Odstraňte z trouby veškeré příslušenství a vyjímatelné drážky na rošty.

**Krok 2** Nastavte maximální teplotu pro funkci:   
Nechte troubu pracovat jednu hodinu.

**Krok 3** Nastavte maximální teplotu pro funkci:   
Nechte troubu pracovat 15 minut.

 Během přehřívání může z trouby vycházet zápach a kouř. Místnost musí být větraná.

## 7. DENNÍ POUŽÍVÁNÍ

### **VAROVÁNÍ!**

Viz kapitoly o bezpečnosti.

### 7.1 Jak nastavit: Pečící funkce

**Krok 1** Pečící funkci zvolíte otočením ovladače pečících funkcí a výběrem.

**Krok 2** Nastavte teplotu otočením ovladače.

 - stisknutím a podržením zapnete funkci Rychlé zahřátí. Je k dispozici u některých funkcí trouby.

#### Pečení v páře

**Krok 1**



Stisknutím krytu zásobníku na vodu ho otevřete.

**Krok 2**



Zásobník na vodu naplňte 900 ml vody.

**Krok 3**



Zatlačte zásobník na vodu do původní polohy.

**Krok 4**



Vyberte funkci dušení.

**Krok 5**



Nastavte teplotu.

### 7.2 Pečící funkce

**Pečící funkce**









**Použití**



Pravý horký vzduch

K pečení jídel na třech úrovních současně a k sušení potravin. Nastavte teplotu trouby o 20 – 40 °C nižší než při použití funkce Horní/spodní ohřev.



Pečicí funkce	Použití
 <b>Horní/spodní ohřev</b>	K pečení a opékání jídel na jedné úrovni trouby.
 <b>Nízká vlhkost</b>	Funkce je vhodná pro maso, drůbež a dušená/zapékaná jídla a jídla z trouby. Díky kombinaci páry a horkého vzduchu maso získá křehkou a šťavnatou strukturu a zároveň křupavou kůrku.
 <b>Pizza</b>	K pečení pizzy. K intenzivnějšímu opečení dozlatova a dosažení křupavého korpusu.
 <b>Spodní ohřev</b>	K pečení koláčů s křupavým korpusem a zavařování potravin.
 <b>Mražené potraviny</b>	K přípravě polotovarů do křupava (např. hranolek, amerických brambor nebo jarních závitků).
 <b>Vlhký horkovzduch</b>	Tato funkce slouží k úspoře energie při pečení. Při použití této funkce se teplota ve vnitřku trouby může lišit od nastavené teploty. Je využito zbytkové teplo. Může dojít ke snížení tepelného výkonu. Další informace naleznete v kapitole „Denní používání“, Poznámky: Vlhký horkovzduch.
 <b>Gril</b>	Ke grilování tenkých kusů potravin a opékání chleba.
 <b>Turbo gril</b>	K pečení velkých kusů masa nebo drůbeže s kostmi na jedné úrovni. K zapékání a pečení dozlatova.
 <b>Nabídka</b>	Otevření nabídky: Podporované Vaření, Čištění, Nastavení.

### 7.3 Poznámky: Vlhký horkovzduch

Tato funkce byla použita ke splnění energetické třídy a požadavků na ekodesign (podle směrnice EU 65/2014 a EU 66/2014.) Testy podle normy:

IEC/EN 60350-1

Dvířka trouby by měla být během pečení zavřená, aby nedošlo k přerušování funkce a aby trouba fungovala co nejúčinněji.

Pokud používáte tuto funkci, osvětlení se automaticky vypne po 30 sekundách.

Pokyny k pečení najdete v kapitole „Tipy a rady“, Vlhký horkovzduch. Pro obecná

doporučení ohledně úspory energie viz kapitolu „Energetická účinnost“, Úspora energie.

### 7.4 Nádržka na vodu

#### Kontrolka zásobníku na vodu



Zásobník je plný.



Zásobník je z poloviny plný.



Zásobník je prázdný. Znovu naplňte zásobník vodou.

## Kontrolka zásobníku na vodu

Jestliže do zásobníku nalijete příliš mnoho vody, přebytečná voda se vylije bezpečnostní výpustí na dno vnitřku trouby. Odstraňte vodu pomocí houbičky.

## Vyprázdnění zásobníku na vodu

**Krok 1** Vypněte troubu, nechte dvířka otevřená a počkejte, dokud trouba nevychladne.

**Krok 2** Vypouštěcí hadici (C) připojte k vypouštěcímu ventilu (A) přes konektor (B).

**Krok 3** Konec hadice držte pod úroveň A opakovaným mačkáním B zachytávejte zbývající vodu.

**Krok 4** Odpojte C a B a troubu vysušte měkkou houbičkou.

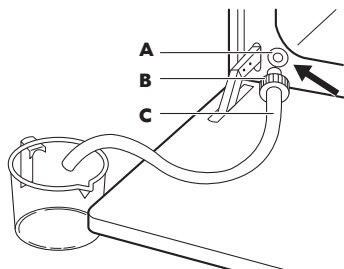

## 7.5 Jak nastavit: Podporované Vaření

Každý pokrm v této podnabídce má doporučenou funkci ohřevu a teplotu. Použijte tuto funkci k rychlé přípravě pokrm s výchozím nastavením. Čas a teplotu lze upravovat rovněž během pečení.

Když funkce skončí, zkontrolujte, zda je jídlo hotové.

### U některých pokrmů můžete také péct pomoci: Úroveň, na kterou je pokrm připraven:

- Pečící sonda
- Nepropečené
- Středně velké
- Dobře propečené

**Krok 1**



Otevřete nabídku.

**Krok 2**



Zvolte Podporované Vaření. Stiskněte **OK**.

**Krok 3**



Zvolte pokrm. Stiskněte tlačítko **OK**.

**Krok 4**



Vložte jídlo do trouby. Potvrďte nastavení.

## 7.6 Podporované Vaření

### Legenda



K dispozici je Pečicí sonda. Umístěte Pečicí sonda do nejsilnější části pokrmu. Spotřebič se vypne, když se dosáhne nastavené teploty Pečicí sonda.



Přilijte vodu do zásobníku.

### Legenda



















Před započetím pečení spotřebič přede- hřejte.



























Poloha roštu.

Na displeji se zobrazí **P** a číslo pokrmu, které můžete zkontrolovat v tabulce.





Jídlo	Hmotnost	Poloha roštu / příslušenství
<b>1</b> Hovězí pečeně, ne- propečená		
<b>2</b> Hovězí pečeně, středně propečená	1 - 1,5kg; 4 - 5 cm silných kusů	2; plech na pečení Maso pod dobu několika minut osmahněte na horké pán- vi. Vložte do spotřebiče.
<b>3</b> Hovězí pečeně, do- bře propečená		
<b>4</b> Steak, středně prope- čený	180 - 220g na kus; 3 cm silné plátky	3; pečicí mísa na tvarovaném roštu Maso pod dobu několika minut osmahněte na horké pán- vi. Vložte do spotřebiče.
<b>5</b> Hovězí pečeně / du- šená (kvalitní žebírka, spodní šál, silný bok)	1.5 - 2kg	2; pečicí mísa na tvarovaném roštu Maso pod dobu několika minut osmahněte na horké pán- vi. Přidejte tekutinu. Vložte do spotřebiče.
<b>6</b> Hovězí pečeně, ne- propečená (nízkote- plotní pečení)		
<b>7</b> Hovězí pečeně, středně propečená (nízkoteplotní pečení)	1 - 1,5kg; 4 - 5 cm silných kusů	2; plech na pečení Použijte své oblíbené koření nebo jednoduše sůl a čer- stvou mletou papriku. Maso pod dobu několika minut osmahněte na horké pánvi. Vložte do spotřebiče.
<b>8</b> Hovězí pečeně, do- bře propečená (nízko- teplotní pečení)		
<b>9</b> Filet, nepropečený (nízkoteplotní pečení)		
<b>10</b> Filet, středně prope- čený (nízkoteplotní pečení)	0,5–1,5kg; 5–6 cm silných kusů	2; plech na pečení Použijte své oblíbené koření nebo jednoduše sůl a čer- stvou mletou papriku. Maso pod dobu několika minut osmahněte na horké pánvi. Vložte do spotřebiče.
<b>11</b> Filet, propečený (ní- zkoteplotní pečení)		
<b>12</b> Telecí pečeně (např. plecko)	0.8 - 1.5kg; 4 cm silné kusy	2; pečicí mísa na tvarovaném roštu Použijte své oblíbené koření. Přidejte tekutinu. Peče za- kryté.
<b>13</b> Pečeně z vepřové krkovice nebo plecka	1.5 - 2kg	1; pečicí mísa na tvarovaném roštu V polovině doby pečení maso obraťte.

	Jídlo	Hmotnost	Poloha roštu / příslušenství
14	<b>Trhané vepřové</b> (nízkoteplotní pečení)	1.5 - 2kg	 2; <b>plech na pečení</b> Použijte své oblíbené koření. V polovině doby pečení maso obraťte, aby bylo rovnoměrně opečené.
15	<b>Kýta, čerstvá</b>	1 - 1.5kg; 5 - 6 cm silných kusů	 2; pečicí mísa na <b>tvarovaném roštu</b> Použijte své oblíbené koření.
16	<b>Vepřová žebírka</b>	2 - 3kg; použijte syrová, 2-3 cm tenká vepřová žebírka	 3; <b>hluboký pekáč</b> Přidejte tekutinu k zakrytí spodní části pokrmu. V polovině doby pečení maso obraťte.
17	<b>Jehněčí stehno s kostmi</b>	1.5 - 2kg; 7 - 9 cm silných kusů	 2; pečicí mísa na <b>plechu na pečení</b> Přidejte tekutinu. V polovině doby pečení maso obraťte.
18	<b>Celé kuře</b>	1 - 1.5kg; čerstvá	 2; zapékací mísa na <b>plechu na pečení</b> Použijte své oblíbené koření. V polovině doby pečení kuře obraťte, aby bylo rovnoměrně opečené.
19	<b>Půlka kuřete</b>	0.5 - 0.8kg	 3; <b>plech na pečení</b> Použijte své oblíbené koření.
20	<b>Kuřecí prsa</b>	180 - 200g na kus	 2; zapékací mísa na <b>tvarovaném roštu</b> Použijte své oblíbené koření. Maso pod dobu několika minut osmahněte na horké pánvi.
21	<b>Kuřecí stehna, čerstvá</b>	-	 3; <b>plech na pečení</b> Pokud jste kuřecí stehna nejprve marinovali, nastavte nižší teplotu a pečte je déle.
22	<b>Kachna, celá</b>	2 - 3kg	 2; pečicí mísa na <b>tvarovaném roštu</b> Použijte své oblíbené koření. Vložte maso do pečicí nádoby. V polovině doby pečení kachnu obraťte.
23	<b>Husa, celá</b>	4 - 5kg	 2; <b>hluboký pekáč</b> Použijte své oblíbené koření. Vložte maso do hlubokého plechu na pečení. V polovině doby pečení husu obraťte.
24	<b>Sekaná</b>	1kg	 2; <b>tvarovaný rošť</b> Použijte své oblíbené koření.
25	<b>Celá ryba, grilovaná</b>	0.5 - 1kg na rybu	 2; <b>plech na pečení</b> Rybu naplňte máslem a použijte své oblíbené koření a bylinky.
26	<b>Rybí filé</b>	-	 3; zapékací mísa na <b>tvarovaném roštu</b> Použijte své oblíbené koření.
27	<b>Tvarohový koláč</b>	-	 2;  28cm rozkládací forma na pečení <b>natvarovaném roštu</b>
28	<b>Jablečný koláč</b>	-	 3; <b>plech na pečení</b>

	Jídlo	Hmotnost	Poloha roštu / příslušenství
29	Jablečný koláč	-	 2; forma na koláč na tvarovaném roštu
30	Jablečný koláč	-	 1;  22cm forma na koláč na tvarovaném roštu
31	Brownies - čokoládové sušenky	2kg těsta	 3; hluboký pekáč
32	Čokoládové muffiny	-	 3; plech na muffiny na tvarovaném roštu
33	Biskupský chlebiček	-	 2; forma na biskupský chlebiček na tvarovaném roštu
34	Pečené brambory	1kg	 2; plech na pečení Vložte celé brambory ve slupce na plech na pečení.
35	Americké brambory	1kg	 3; plech na pečení vyložený pečicím papírem Použijte své oblíbené koření. Brambory nakrájejte na kousky.
36	Grilovaná zelenina	1 - 1.5kg	 3; plech na pečení vyložený pečicím papírem Použijte své oblíbené koření. Zeleninu nakrájejte na kousky.
37	Krokety, zmražené	0.5kg	 3; plech na pečení
38	Brambory, zmražené	0.75kg	 3; plech na pečení
39	Masové / zeleninové lasagne se suchými plátky těstovin	1 - 1.5kg	  1; zapékací mísa na tvarovaném roštu
40	Zapečené brambory (surové brambory)	1 - 1.5kg	  1; zapékací mísa na tvarovaném roštu Po polovině doby přípravy jídlo otočte.
41	Čerstvá pizza, tenká	-	  2; plech na pečení vyložený pečicím papírem
42	Čerstvá pizza, silná	-	  2; plech na pečení vyložený pečicím papírem
43	Slaný koláč	-	 2; forma na pečení na tvarovaném roštu
44	Bageta / ciabatta / bílý chléb	0.8kg	  2; plech na pečení vyložený pečicím papírem Pro bílý chléb je třeba více času.
45	Celozrnný/žitný/ tmavý chléb ve formě na biskupský chlebiček	1kg	  2; plech na pečení vyložený pečicím papírem / tvarovaný rošt

## 8. FUNKCE HODIN

### 8.1 Funkce hodin







Funkce hodiny	Použití
 Minutka	Po uplynutí času na časovači zazní zvukový signál.
 Čas pečení	Po uplynutí času na časovači zazní zvukový signál a pečicí funkce se vypne.
 Časový odklad	K odložení startu nebo konce přípravy jídla.
 Časovač	Maximum je 23 h 59 minut. Tato funkce nemá žádný vliv na provoz trouby. Pro zapnutí a vypnutí Časovač zvolte: Nabídka, Nastavení.

### 8.2 Jak nastavit: Funkce hodin

#### Jak nastavit: Denní čas

Krok 1	Krok 2	Krok 3
		
Pro změnu denního času otevřete nabídku a zvolte Nastavení, Denní čas.	Nastavte hodiny.	Stiskněte: OK.

#### Jak nastavit: Minutka

Krok 1	Krok 2	Krok 3
		
Stiskněte:  .	Na displeji se zobrazí: 0:00 	Nastavte Minutka
Stiskněte: OK.		
 Časovač začne okamžitě odpočítávat.		

## Jak nastavit: Čas pečení

Krok 1



Zvolte pečicí funkci a nastavte teplotu.

Krok 2



Opakovaně tiskněte:



Na displeji se zobrazí:

0:00



Krok 3



Nastavte dobu přípravy.

Krok 4



Stiskněte: OK.

Časovač začne okamžitě odpočítávat.

## Jak nastavit: Časový odklad

Krok 1



Zvolte pečicí funkci.

Krok 2



Opakovaně tiskněte:

Na displeji se zobrazí: denní čas



ZA-

PNOUT

Krok 3



Nastavte čas spuštění.

Krok 4



Stiskněte: OK.

Na displeji se zobrazí:

--:--



VY-

PNOUT

Krok 5



Nastavte čas ukončení.

Krok 6



Stiskněte: OK.

Časovač začne odpočítávat v nastavený čas spuštění.

## 9. POUŽITÍ PŘÍSLUŠENSTVÍ

### VAROVÁNÍ!

Viz kapitoly o bezpečnosti.

### 9.1 Vkládání příslušenství

Malý zářez nahoře zajišťuje vyšší bezpečnost. Tyto zářezy také fungují jako

ochrana proti překlopení. Vysoký okraj kolem roštu slouží jako ochrana proti sklouznutí varných nádob z roštu.

### Tvarovaný rošt:

Rošt zasuňte mezi vodící lišty drážek roštů a ujistěte se, že nožičky směřují dolů.

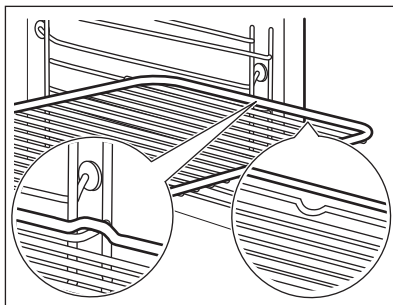

### Plech na pečení / Hluboký pekáč:

Zasuňte plech mezi drážky zvolené úrovně roštu.

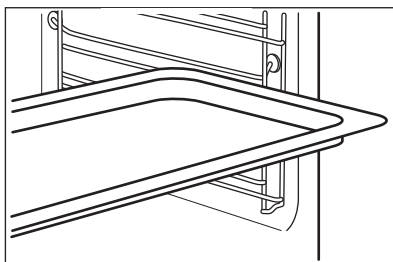

## 9.2 Pečicí sonda

Pečicí sonda – měří teplotu uvnitř pokrmu.

### Lze nastavit dvě teploty:

°C  
Teplota trouby.

  
Teplota ve středu pokrmu.

### Pro dosažení nejlepších výsledků:

Přísady by měly mít pokojovou teplotu.

Nepoužívejte pro tekuté pokrmy.

V průběhu přípravy musí zůstat v pokrmu.

## 9.3 Pokyny k použití: Pečicí sonda

**Krok 1** Zapněte troubu.

**Krok 2** Nastavte pečicí funkci a v případě potřeby teplotu trouby.

**Krok 3** Vložte: Pečicí sonda.

**Maso, drůbež a ryby**

**Dušená/zapékaná jídla**



Zasuňte hrot Pečicí sonda do středu masa nebo ryby, pokud možno do nejsilnější části. Ujistěte se, že alespoň 3/4 Pečicí sonda spočívá uvnitř pokrmu.

Zasuňte hrot Pečicí sonda přesně uprostřed hrnce. Pečicí sonda během pečení musí držet stabilně na jednom místě. Abyste toho dosáhli, použijte pevnou přísadu. Okraj zapékací mísy použijte k podepření silikonové rukojeti Pečicí sonda. Špička Pečicí sonda by se neměla dotýkat dna zapékací mísy.

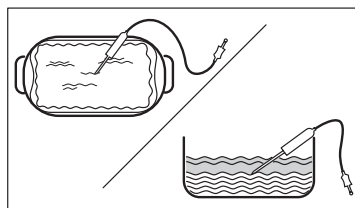
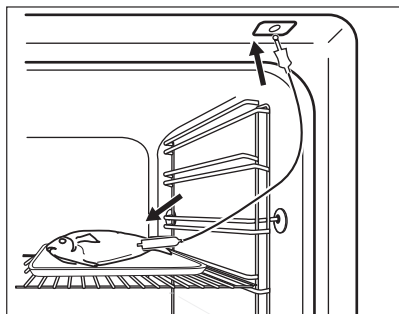

**Krok 4** Zasuňte Pečicí sonda do zásuvky na přední straně trouby. Displej zobrazí aktuální teplotu: Pečicí sonda.

**Krok 5**  – stisknutím nastavíte teplotu pečicí sondy ve středu pokrmu.

**Krok 6** **OK** – stisknutím potvrďte. Jakmile pokrm dosáhne nastavené teploty, zazní zvukový signál. Můžete se rozhodnout skončit nebo pokračovat v přípravě jídla, abyste zajistili, že je pokrm dobře propečený.

**Krok 7** Odpojte Pečicí sonda zástrčku ze zásuvky a vyjměte pokrm z trouby.

 **VAROVÁNÍ!**

Hrozí nebezpečí popálení, protože Pečicí sonda se zahřívá. Při vytahování zástrčky a vyjmutí sondy z pokrmu buďte opatrní.

## 9.4 Příslušenství pro přípravu v páře



Sada příslušenství pro přípravu v páře se nedodává spolu s troubou. Ohledně dalších informací se obraťte na svého místního dodavatele.

### Zapékací mísa pro funkce dietní přípravy v páře

Zapékací mísa pro dietní přípravu se skládá ze skleněné mísy (A), víka (B), hadice trysky (C), trysky (D) a ocelového roštu (E).

**Skleněná mísa (A)**

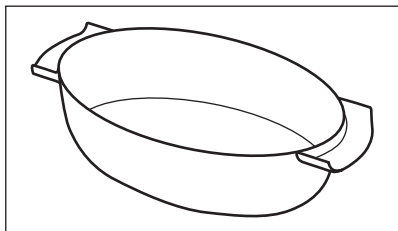

**Víko (B)**

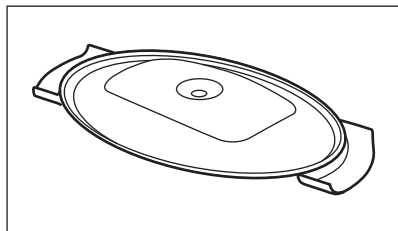

**Tryska, hadice trysky a ocelový rošt.**

Hadice trysky (C) je určena pro přípravu v páře, tryska (D) je určena pro přímou přípravu v páře.

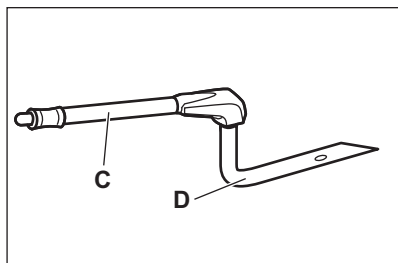

**Ocelový rošt (E)**

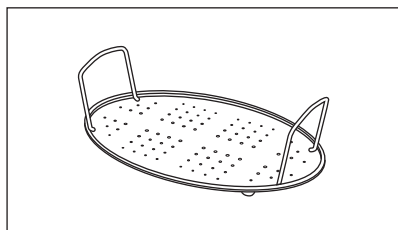

- Horkou zapékací mísu nepokládejte na chladné či mokré povrchy.
- Do horké zapékací mísy nenalévejte studené tekutiny.
- Zapékací mísu nepokládejte na horkou varnou plochu.
- Zapékací mísu neumývejte pomocí drátěnek a abrazivních nebo práškových prostředků.

## 9.5 Dietní příprava v páře v zapékací míse

- |               |   |
|---------------|---|
| <b>Krok 1</b> | Zapékací mísu vložte na ocelový rošt a zakryjte ji víkem. Hadici trysky zasuňte do otvoru ve víku. Zapékací mísu vložte na druhou úroveň roštu odspodu. |
| <b>Krok 2</b> | Hadici trysky připojte ke vstupu páry.  |
| <b>Krok 3</b> | Nastavte troubu na funkci příprava v páře.  |

## 9.6 Přímá příprava v páře

Zapékací mísu vložte na ocelový rošt. Přidejte trochu vody. **Nepoužívejte víko.**

### **VAROVÁNÍ!**

Během provozu trouby může být tryska horká. Vždy používejte kuchyňské chňapky. Nepoužíváte-li parní funkci, vyjměte trysku z trouby.

**Krok 1** Trysku spojte s hadicí trysky. Hadici trysky připojte ke vstupu páry.

**Krok 2** Zapékací mísu vložte na první nebo druhou úroveň roštu odspodu. Ujistěte se, že hadice trysky není ucpaná. Trysku udržujte mimo topné těleso.

**Krok 3** Nastavte troubu na funkci příprava v páře.

Když připravujete pokrmy, jako je kuře, kachna, krůta nebo velká ryba, trysku vložte dovnitř pokrmu.

## 10. DOPLŇKOVÉ FUNKCE

### 10.1 Zámek

**Tato funkce brání náhodné změně funkce spotřebiče.**



Pokud ji zapnete, když spotřebič pracuje, nastavená příprava jídla bude pokračovat a ovládací panel bude zablokovaný.

Pokud ji zapnete, když je spotřebič vypnutý, spotřebič nepůjde zapnout a ovládací panel bude zablokovaný.





 OK – stisknutím a podržením  
funkci zapnete.  
Zazní zvukový signál.

 OK – stisknutím a podržením  
funkci vypnete.

 3x  – bliká při zapnutí zámku.

### 10.2 Automatické vypnutí

Pokud je spuštěna nějaká pečicí funkce a vy nezměníte žádné nastavení, trouba se po určité době z bezpečnostních důvodů vypne.

 (°C)	 (h)
30 - 115	12.5
120 - 195	8.5
200 - 245	5.5



(°C)

250 – maximální



(h)

3

Automatické vypnutí nefunguje s funkcemi: Osvětlení, Pečicí sonda, Časový odklad.

### 10.3 Chladicí ventilátor

Když je spotřebič v provozu, chladicí ventilátor se automaticky zapne, aby udržoval povrch spotřebiče chladný. Pokud spotřebič vypnete, chladicí ventilátor bude dál pracovat až do úplného ochlazení spotřebiče.

## 11. TIPY A RADY





### 11.1 Doporučení k pečení







Teploty a časy přípravy v tabulkách jsou pouze orientační. Závisí na receptu, kvalitě a množství použitých přísad. Váš spotřebič může péct jinak, než jak jste byli zvyklí u starého spotřebiče. Níže uvedené rady představují doporučená nastavení teploty, délky přípravy a polohy roštu pro specifické druhy pokrmů. Jestliže nemůžete najít nastavení pro konkrétní recept, snažte se vybrat podobný.

### 11.2 Vlhký horkovzduch

Nejlepších výsledků dosáhnete, budete-li se řídit doporučenou dobou pečení v tabulce níže.

		 (°C)		 (min)
Sladké pečivo, 16 kusů	plech na pečení nebo pekáč na zachycení tuku	180	2	20 - 30
Pečivo, 9 kusů	plech na pečení nebo pekáč na zachycení tuku	180	2	30 - 40
Mražená pizza, 0,35 kg	tvarovaný rošt	220	2	10 - 15
Piškotová roláda	plech na pečení nebo pekáč na zachycení tuku	170	2	25 - 35
Sušenka brownie	plech na pečení nebo pekáč na zachycení tuku	175	3	25 - 30
Suflé, 6 kusů	keramické pečicí šálky na tvarovaný rošt	200	3	25 - 30
Dort. korp., pišk. těsto	dortový korpus na tvarovaný rošt	180	2	15 - 25
Piškotový dort	zapékací mísa na tvarovaný rošt	170	2	40 - 50
Pošírovaná ryba, 0,3 kg	plech na pečení nebo pekáč na zachycení tuku	180	3	20 - 25
Celá ryba, 0,2 kg	plech na pečení nebo pekáč na zachycení tuku	180	3	25 - 35
Rybí filé, 0,3 kg	plech na pizzu na tvarovaný rošt	180	3	25 - 30
Pošírované maso, 0,25 kg	plech na pečení nebo pekáč na zachycení tuku	200	3	35 - 45

		 (°C)		 (min)
Šašlik, 0,5 kg	plech na pečení nebo pekáč na zachycení tuku	200	3	25 - 30
Sušenky, 16 kusů	plech na pečení nebo pekáč na zachycení tuku	180	2	20 - 30
Makronky, 24 kusů	plech na pečení nebo pekáč na zachycení tuku	180	2	25 - 35
Muffin, 12 kusů	plech na pečení nebo pekáč na zachycení tuku	170	2	30 - 40
Slané pečivo, 20 kusů	plech na pečení nebo pekáč na zachycení tuku	180	2	25 - 30
Sušenky z křehkého těsta, 20 kusů	plech na pečení nebo pekáč na zachycení tuku	150	2	25 - 35
Ovocné dortíky, 8 kusů	plech na pečení nebo pekáč na zachycení tuku	170	2	20 - 30
Zelenina, pošírovaná, 0,4 kg	plech na pečení nebo pekáč na zachycení tuku	180	3	35 - 45
Vegetariánská omeleta	plech na pizzu na tvarovaný rošt	200	3	25 - 30
Středomořská zelenina, 0,7 kg	plech na pečení nebo pekáč na zachycení tuku	180	4	25 - 30

### 11.3 Vlhký horkovzduch – doporučená příslušenství

Používejte formy a nádoby z tmavého kovu a s povrchovou vrstvou. Pohlčují teplo lépe než nádoby ze světlého kovu a s reflexní úpravou.

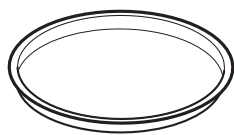

Plech na pizzu

Tmavý, nereflexní  
Průměr 28 cm

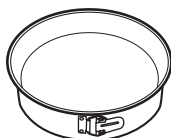

Zapékací forma

Tmavý, nereflexní  
Průměr 26 cm



Pečící šálky

Keramika  
Průměr 8 cm, výška 5 cm

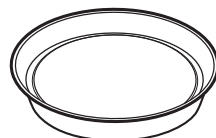







Dortový korpus







Tmavý, nereflexní  
Průměr 28 cm

### 11.4 Tabulky vaření pro zkušební

Informace pro zkušební

Testy podle normy IEC 60350-1.

				 ( °C)	 (min)	
Malé koláče, 20 kousků na plech	Horní/spodní ohřev	Plech na pečení	3	170	20 - 35	-
Malé koláče, 20 kousků na plech	Pravý horký vzduch	Plech na pečení	3	150 - 160	20 - 35	-
Malé koláče, 20 kousků na plech	Pravý horký vzduch	Plech na pečení	2 a 4	150 - 160	20 - 35	-
Jablečný koláč, 2 formy na pečení, Ø 20 cm	Horní/spodní ohřev	Tvarovaný rošt	2	180	70 - 90	-
Jablečný koláč, 2 formy na pečení, Ø 20 cm	Pravý horký vzduch	Tvarovaný rošt	2	160	70 - 90	-
Beztučný piškotový koláč, dortová forma Ø 26 cm	Horní/spodní ohřev	Tvarovaný rošt	2	170	40 - 50	Nechte troubu 10 min předehřát.
Beztučný piškotový koláč, dortová forma Ø 26 cm	Pravý horký vzduch	Tvarovaný rošt	2	160	40 - 50	Nechte troubu 10 min předehřát.
Beztučný piškotový koláč, dortová forma Ø 26 cm	Pravý horký vzduch	Tvarovaný rošt	2 a 4	160	40 - 60	Nechte troubu 10 min předehřát.
Máslové sušenky	Pravý horký vzduch	Plech na pečení	3	140 - 150	20 - 40	-
Máslové sušenky	Pravý horký vzduch	Plech na pečení	2 a 4	140 - 150	25 - 45	-
Máslové sušenky	Horní/spodní ohřev	Plech na pečení	3	140 - 150	25 - 45	-
Topinky, 4-6 kusů	Gril	Tvarovaný rošt	4	max.	1 - 5	Nechte troubu 10 min předehřát.

				 ( °C)	 (min)	
Hovězí hamburger, 6 kusů, 0,6 kg	Gril	Tvarovaný rošť, odkapávací plech	4	max.	20 - 30	Tvarovaný rošť vložte na čtvrtou úroveň a odkapávací plech na třetí úroveň trouby. V polovině přípravy jídlo otočte. Nechte troubu 10 min předehřát.

## 12. ČIŠTĚNÍ A ÚDRŽBA

### **VAROVÁNÍ!**

Viz kapitoly o bezpečnosti.

### 12.1 Poznámky k čištění



**Čistící prostředky**

Přední stranu spotřebiče očistěte pouze hadříkem z mikrovlákna namočeným v roztoku teplé vody a šetrného mycího prostředku.

Kovové plochy očistěte pomocí čistícího roztoku.

Skvrny vyčistěte pomocí šetrného čistícího prostředku.



**Každodenní použití**

Vnitřek trouby očistěte po každém použití. Hromadění mastnoty či zbytků jídel může způsobit požár.

Ve spotřebiči nebo na skleněných panelech dveří se může srážet vlhkost. Chcete-li kondenzaci omezit, nechte spotřebič před přípravou jídla na 10 minut předehřát. Ve spotřebiči neuchovávejte potraviny déle než 20 minut. Po každém použití vysušte vnitřek spotřebiče pouze hadříkem z mikrovlákna.



**Příslušenství**

Všechno příslušenství vyčistěte po každém použití a nechte jej oschnout. Použijte pouze hadřík z mikrovlákna namočený v roztoku teplé vody a šetrného mycího prostředku. Příslušenství nečistěte v myčce nádobí.

Nepřílnavé příslušenství nečistěte pomocí abrazivních čistících prostředků nebo ostrých předmětů.

### 12.2 Jak vyjmout: Roštové drážky

K vyčištění trouby vyjměte drážky na rošty.

**Krok 1** Vypněte troubu a vyčkejte, dokud nevychladne.

**Krok 2** Odtáhněte přední část konstrukce roštových drážek od postranní stěny.

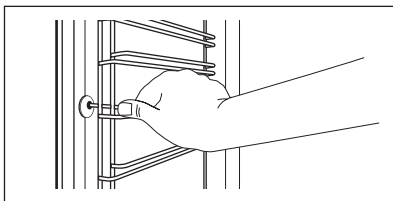

**Krok 3** Odtáhněte zadní konec konstrukce roštových drážek od postranní stěny a vyjměte ji.

**Krok 4** Drážky na rošty nainstalujte stejným postupem v opačném pořadí. Patky výsuvných kolejniček musí směřovat dopředu.

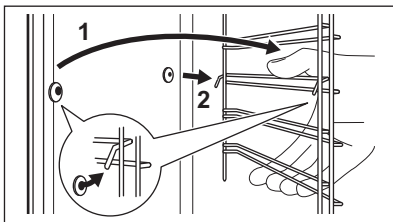

## 12.3 Pokyny k použití: Pyrolytická čističí

Vyčistěte troubu pomocí Pyrolytická čističí.

### **VAROVÁNÍ!**

Hrozí nebezpečí popálení.

### **POZOR!**

Jsou-li ve stejné skříni instalovány další spotřebiče, nepoužívejte je současně s touto funkcí. Trouba by se mohla poškodit.

### Před Pyrolytická čističí:

Vypněte troubu a vyčkejte, dokud nevychladne.

Vyjměte všechno příslušenství.

Dno trouby a vnitřní sklo dvířek otřete měkkým hadříkem namočeným v roztoku teplé vody a šetrného mycího prostředku.

### Pyrolytická čističí

**Krok 1**

Vstupte do nabídky: Čištění .

Funkce	Délka
C1 - Lehké čištění	1 h
C2 - Normální čištění	1 h 30 min
C3 - Důkladné čištění	2 h 30 min

**Krok 2** OK – stisknutím vyberete čisticí program.

**Krok 3** OK – stisknutím spustíte čištění.

**Krok 4** Po čištění otočte ovladačem pečících funkcí do polohy vypnuto.



## Pyrolytická čisticí

**i** Když se spustí čištění, dvířka trouby se zablokují a osvětlení je vypnuté. Až do odemčení dvířek je na displeji zobrazeno: .

### Po ukončení čištění:

Vypněte troubu a vyčkejte, dokud nevychladne. Vnitřek trouby vyčistěte měkkým hadříkem. Ze dna trouby odstraňte veškeré zbytky.

## 12.4 Připomínka čištění

### Trouba vás upozorní, kdy je nutné ji vyčistit pomocí pyrolytického čištění.

 bliká na displeji po každém pečení po dobu 5 sekund. K vypnutí připomínky zadejte Nabídka a zvolte Nastavení, Připomínka čištění.

## 12.5 Jak provádět čištění: Nádržka na vodu

- Krok 1** troubu vypněte.
- Krok 2** Pod vstup páry umístěte hluboký plech.
- Krok 3** Do zásobníku na vodu nalijte 850 ml vody. Přidejte 5 lžic kyseliny citrónové. Vyčkejte 60 minut.
- Krok 4** Zapněte troubu a nastavte funkci: Nízká vlhkost. Nastavte teplotu na 230 °C. Troubu vypněte po 25 minutách a vyčkejte, dokud nevychladne.
- Krok 5** Zapněte troubu a nastavte funkci: Nízká vlhkost. Nastavte teplotu mezi 130 a 230 °C. Troubu vypněte po 10 minutách a vyčkejte, dokud nevychladne.



**i** Po každém pečení v páře vylijte zásobník na vodu, aby nedocházelo k usazování vodního kamene.

### Po ukončení čištění:

troubu vypněte. Vylijte zásobník na vodu. Viz kapitolu „Vyprázdnění zásobníku na vodu“ v části Denní používání. Zásobník na vodu vypláchněte a zbývající usazený vodní kámen vyčistěte pomocí měkkého hadříku. Vyčistěte vypouštěcí hadici teplou vodou a jemným mycím prostředkem.

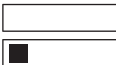
Níže uvedená tabulka uvádí rozsah tvrdosti vody (dH) s odpovídajícím ukládáním vápníku a kvalitou vody. Když tvrdost vody překročí úroveň 4, naplňte zásobník na vodu balenou vodou.

Tvrdost vody		Zkušební proužek	Ukládání vápníku (mg/l)	Klasifikace vody	Vyčistěte zásobník na vodu každé
Stupeň	dH				
1	0 - 7		0 - 50	měkká	75 cyklů – 2,5 měsíce

Tvrdost vody		Zkušební pro- užek	Ukládání vápní- ku (mg/l)	Klasifikace vody	Vyčistěte zá- sobník na vo- du každé
Stupeň	dH				
2	8 - 14		51 - 100	středně tvrdá	50 cyklů – 2 mě- síce
3	15 - 21		101 - 150	tvrdá	40 cyklů – 1,5 měsíce
4	22 - 28		více než 151	velmi tvrdá	30 cyklů – 1 mě- síc

## 12.6 Jak odstranit a nainstalovat: Dvířka

Dvířka trouby se skládají ze tří skleněných panelů. Dvířka trouby a vnitřní skleněné panely lze za účelem čištění demontovat. Před demontáží skleněných panelů si přečtete celou kapitolu „Odstranění a instalace dvířek“.

### POZOR!

Troubu bez skleněných panelů nepoužívejte.

**Krok 1** Dvířka trouby zcela otevřete a podržte oba dveřní závěsy.

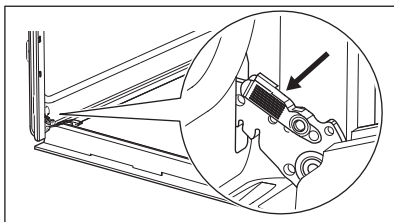

**Krok 2** Zvedněte západky a táhněte za ně, dokud necvaknou.

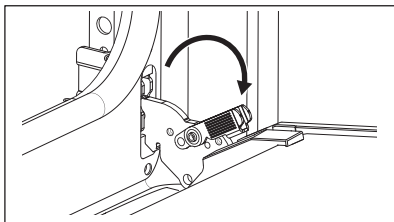

**Krok 3** Napůl přivřete dvířka trouby do první polohy otevření. Pak dvířka nadzdvihněte a vytáhněte z jejich umístění.

**Krok 4** Dvířka položte na měkkou látku na rovné podložce.

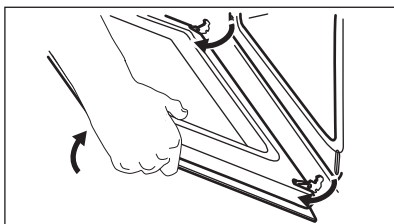

**Krok 5** Uchopte okrajovou lištu (B) na horní straně dvířek na obou stranách a zatlačení směrem dovnitř uvolníte svorku těsnění.

**Krok 6** Vytáhněte okrajovou lištu dopředu a vyjměte ji.

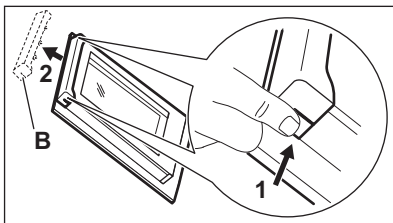

**Krok 7** Uchopte skleněné panely dvířek za horní okraj a opatrně je postupně vytáhněte ven. Začněte horním panelem. Ujistěte se, že sklo zcela sklouzne z držáku.

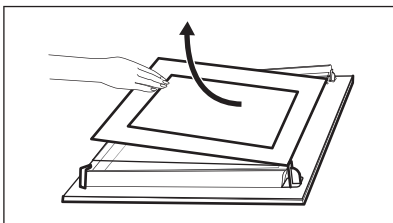

**Krok 8** Skleněné panely omyjte vodou s mycím prostředkem. Skleněné panely opatrně osušte. Skleněné panely nemyjte v myčce nádobí.

**Krok 9** Po vyčištění skleněné panely a dvířka trouby opět nasadte.

Jsou-li dvířka správně nainstalována, uslyšíte při zavírání západek cvaknutí.

Dávejte pozor, abyste skleněné panely (A a B) nasadili zpět ve správném pořadí. Zkontrolujte symbol / potisk na straně skleněného panelu. Každý panel vypadá odlišně, aby se usnadnila jejich demontáž a montáž.

Při správné instalaci dveřní lišta zacvakne.

Dávejte pozor, abyste prostřední skleněný panel nainstalovali správně do jeho umístění.

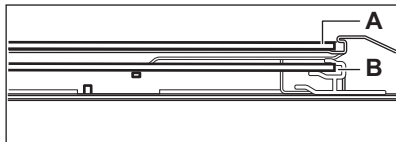
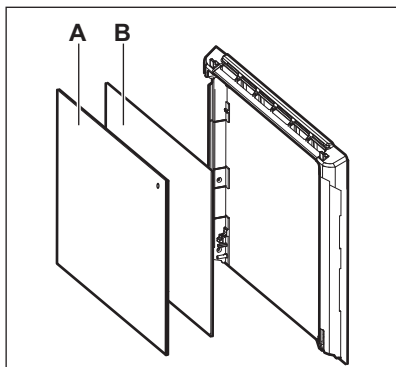

## 12.7 Jak vyměnit: Osvětlení

### **VAROVÁNÍ!**

Nebezpečí úrazu elektrickým proudem.  
Žárovka může být horká.

Halogenovou žárovku vždy držte v kusu látky, aby na jejím povrchu nedošlo k připálení mastnoty.

### Před výměnou osvětlení:

Krok 1	Krok 2	Krok 3
Vypněte troubu. Počkejte, dokud trouba nevychladne.	Odpojte troubu od elektrické sítě.	Na dno vnitřku trouby položte utěrku.

## Zadní žárovka

<b>Krok 1</b>	Skleněným krytem otočte a sejměte jej.
<b>Krok 2</b>	Skleněný kryt vyčistěte.
<b>Krok 3</b>	K výměně použijte vhodnou žárovku odolnou proti teplotě 300 °C.
<b>Krok 4</b>	Nasadte skleněný kryt.

## 13. ODSTRAŇOVÁNÍ ZÁVAD

### **VAROVÁNÍ!**

Viz kapitoly o bezpečnosti.



### 13.1 Co dělat, když...

Ve všech případech, které nejsou v této tabulce zahrnuty, se obraťte na autorizované servisní středisko.

Spotřebič se nezapne nebo se neohřívá	
Problém	Zkontrolujte, zda...
Spotřebič nelze zapnout ani používat.	Spotřebič je správně zapojený do elektrické sítě.
Spotřebič se neohřívá.	Funkce automatického vypnutí je vypnutá.
Spotřebič se neohřívá.	Dvířka spotřebiče jsou zavřená.
Spotřebič se neohřívá.	Není spálená pojistka.
Spotřebič se neohřívá.	Zámek je vypnutý.
Součásti	
Problém	Zkontrolujte, zda...
Osvětlení je vypnuté.	Vlhký horkovzduch – je zapnuté.

<b>Součásti</b>	
Osvětlení nefunguje.	Spálená žárovka.
Funkce Pečící sonda nefunguje.	Zástrčka Pečící sonda je zcela zasunutá do zásuvky.

<b>Chybové kódy</b>	
<b>Na displeji se zobrazuje...</b>	<b>Zkontrolujte, zda...</b>
Chyba C2	Vytáhli jste zástrčku Pečící sonda ze zásuvky.
Chyba C3	Dvířka spotřebiče jsou zavřená nebo není rozbitý zámek dveří.
Chyba F102	Dvířka spotřebiče jsou zavřená.
Chyba F102	Zámek dveří není rozbitý.
00:00	Došlo k výpadku proudu. Nastavte denní čas.
Pokud se na displeji zspotřebiče zobrazuje chybový kód, který není obsažen v této tabulce, restartujte troubu vypnutím a opětovným zapnutím domovní pojistky. Pokud se chybový kód zobrazí znovu, kontaktujte autorizované servisní středisko.	

<b>Čištění</b>	
<b>Problém</b>	<b>Zkontrolujte, zda...</b>
Uvnitř spotřebiče je voda.	V zásobníku není příliš mnoho vody.
 – kontrolka nesvětí.	V zásobníku je dostatek vody. Pokud začne uvnitř spotřebiče vytékat voda a kontrolka stále nesvětí, obraťte se na autorizované servisní středisko.
 – kontrolka svítí.	V zásobníku je dostatek vody. Je-li zásobník plný a kontrolka stále svítí, obraťte se na autorizované servisní středisko.
Pečení v páře nefunguje.	V otvoru vstupu páry nejsou žádné usazeniny vodního kamene.
Pečení v páře nefunguje.	V zásobníku je voda.
Vyprázdnění zásobníku na vodu trvá déle než tři minuty nebo z otvoru vstupu páry uniká voda.	V otvoru vstupu páry nejsou žádné usazeniny vodního kamene. Vyčistěte zásobník na vodu.

## 13.2 Servisní údaje

Pokud problém nemůžete vyřešit sami, obraťte se na svého prodejce nebo autorizované servisní středisko.

Potřebné údaje pro servisní středisko najdete na typovém štítku. Typový štítek se nachází na předním rámu vnitřku spotřebiče. Nesundávejte typový štítek z vnitřní části spotřebiče.

<b>Doporučujeme vám zapsat si údaje sem:</b>	
Model (Mod.)	.....
Výrobní číslo (PNC)	.....

## Doporučujeme vám zapsat si údaje sem:

Sériové číslo (S.N.)

.....

## 14. ENERGETICKÁ ÚČINNOST

### 14.1 Informace o výrobku a list s údaji o výrobku

Jméno dodavatele	Electrolux
Označení modelu	EOC6P77H 949494860
Index energetické účinnosti	81.2
Třída energetické účinnosti	A+
Spotřeba energie při standardním zatížení, konvenční ohřev	0.93 kWh/cyklus
Spotřeba energie při standardním zatížení, režim nuceného větráku	0.69 kWh/cyklus
Počet dutin	1
Zdroj tepla	Elektrická energie
Hlasitost	72 l
Typ trouby	Vestavná trouba
Hmotnost	34.1 kg

IEC/EN 60350-1 - Elektrické spotřebiče na vaření pro domácnost – část 1: Rozsahy, trouby, parní trouby a grily - Metody měření výkonu.

### 14.2 Úspora energie



Tento spotřebič je vybaven funkcemi, které vám pomohou ušetřit energii při každodenním vaření.

Ujistěte se, že jsou dvířka spotřebiče při jeho provozu zavřena. Během pečení neotvírejte dvířka spotřebiče příliš často. Těsnění dvířek udržujte čisté a kontrolujte, zda je na svém místě řádně uchyceno.

Pro účinnější úsporu energie používejte kovové nádoby.

Je-li to možné, spotřebič před pečením nepřehřívejte.

Připravujete-li několik jídel najednou, snažte se, aby prodlevy při pečení byly co nejkratší.

#### Horkovzdušné pečení

Je-li to možné, pro úsporu energie používejte funkce pečení s ventilátorem.

#### Zbytkové teplo

Ventilátor a osvětlení nadále pracují. Po vypnutí spotřebiče se na displeji zobrazuje zbytkové teplo. Toto teplo můžete využít k udržení teploty jídla.

Je-li doba pečení delší než 30 minut, snižte teplotu spotřebiče na minimum 3–10 minut před koncem pečení. Pečení bude pokračovat i nadále díky zbytkovému teplu uvnitř spotřebiče.

Zbytkové teplo můžete využít k ohřevu jiného jídla.

#### Uchování teploty jídla

Chcete-li využít zbytkové teplo k uchování teploty pokrmu, zvolte nejnižší možné nastavení teploty. Na displeji se zobrazí ukazatel zbytkového tepla nebo teplota.

## Pečení s vypnutým osvětlením

Při pečení vypněte osvětlení. Zapněte ho pouze tehdy, když ho skutečně potřebujete.

## Vlhký horkovzduch

Tato funkce slouží k úspoře energie při pečení.

Pokud používáte tuto funkci, osvětlení se automaticky vypne po 30 sekundách. Osvětlení můžete znovu zapnout, ale omezíte tím předpokládanou úsporu energie.

# 15. STRUKTURA NABÍDKY

## 15.1 Nabídka

Krok 1	Krok 2	Krok 3	Krok 4	Krok 5
				
 – zvolte pro zadání Nabídka.	Vyberte funkci ze struktury Nabídka a stiskněte <b>OK</b> .	Zvolte nastavení.	<b>OK</b> - stisknutím potvrdíte nastavení.	Upravte hodnotu a stiskněte <b>OK</b> .

Otočením ovladače pečicích funkcí do polohy vypnuto ukončete Nabídka.

### Nabídka struktura

Podporované Vaření 

Čištění 

Nastavení 

### Nastavení

01	Denní čas	Změnit	02	Displej jas	1 - 5
03	Tóny tlačítek	1 – Pípnutí 2 – Cvaknutí 3 – Zvuk vypnutý	04	Hlasitost zv. signalizace	1 - 4
05	Pečicí sonda Krok	1 – Alarm a vypnutí 2 – Alarm	06	Časovač	Zap/Vyp
07	Osvětlení	Zap/Vyp	08	Rychlé zahřátí	Zap/Vyp
09	Připomínka čištění	Zap/Vyp	10	Režim demo	Aktivační kód: 2468
11	Verze software	Kontrola	12	Zrušit všechna nastavení	Ano/Ne

# 16. POZNÁMKY K OCHRANĚ ŽIVOTNÍHO PROSTŘEDÍ

Recyklujte materiály označené symbolem . Obaly vyhodte do příslušných odpadních kontejnerů k recyklaci. Pomáhejte chránit

životní prostředí a lidské zdraví a recyklovat elektrické a elektronické spotřebiče určené k likvidaci. Spotřebiče označené příslušným symbolem  nelikvidujte spolu s domovním

odpadem. Spotřebič odevzdejte v místním sběrném dvoře nebo kontaktujte místní úřad.



# Tere tulemast Electroluxi kasutajate hulka! Aitäh, et valisite meie seadme.



Jätkusutlikkuse huvides vähendame paberkandjal materjalide osakaalu ja pakume kasutusjuhendeid veebis. Oma kasutusjuhendi leiate aadressilt [electrolux.com/manuals](http://electrolux.com/manuals)



Nõuandeid, brošüüre, tõrkeotsingu, teavet teeninduse ja parandusvõimaluste kohta leiate aadressilt [electrolux.com/support](http://electrolux.com/support)



Täiendavate retseptide, näpunäidete ja tõrkeotsingu juhendi saamiseks laadige alla rakendus **My Electrolux Kitchen**.



Jäetakse õigus teha muutusi.

## SISUKORD

1. OHUTUSINFO.....	104
2. OHUTUSJUHISED.....	106
3. PAIGALDAMINE.....	109
4. TOOTE KIRJELDUS.....	111
5. JUHTPANEEL.....	111
6. ENNE ESIMEST KASUTAMIST.....	112
7. IGAPÄEVANE KASUTAMINE.....	113
8. KELLA FUNKTSIOONID.....	119
9. TARVIKUTE KASUTAMINE.....	120
10. LISAFUNKTSIOONID.....	124
11. VIHJEID JA NÄPUNÄITEID.....	125
12. PUHASTUS JA HOOLDUS.....	127
13. VEAOTSING.....	133
14. ENERGIATÖHUSUS.....	134
15. MENÜÜ STRUKTUUR.....	135
16. JÄÄTMEKÄITLUS.....	136

## 1. ⚠ OHUTUSINFO

Enne seadme paigaldamist ja kasutamist lugege kaasasolev juhend tähelepanelikult läbi. Tootja ei võta endale vastutust vigastuste või varalise kahju eest, mis on tingitud paigaldusnõuete eiramisest või väärast kasutusest. Hoidke kasutusjuhend kindlas kohas alles, et saaksite seda vajadusel vaadata.

## 1.1 Laste ja haavatavate inimeste turvalisus

- Vähemalt 8-aastased ja vanemad lapsed ning piiratud füüsiliste, sensoorsete või vaimsete võimete või väheste kogemuste ja teadmistega isikud tohivad seda seadet kasutada järelevalve all või kui neid on õpetatud seadet ohutul viisil kasutama ja mõistma kaasnevaid ohte. Lapsed vanuses kuni 8 aastat ning raske või väga keerulise puudega isikud tuleks hoida seadmest eemal, kui neil ei saa pidevalt silma peal hoida.
- Tuleb jälgida, et lapsed ei mängiks seadmega ega.
- Hoidke pakendimaterjal lastele kättesaamatus kohas ja kõrvaldage see nõuetekohaselt.
- HOIATUS: Seade ja selle juurde kuuluvad osad lähevad kasutamise ajal kuumaks. Hoidke lapsed ning lemmikloomad töötavast ja jahtuvast seadmest eemal.
- Kui seadmel on olemas laste ohutusseade, tuleks see sisse lülitada.
- Lapsed ei tohi ilma järelevalveta seadet puhastada ega hooldustoiminguid läbi viia.

## 1.2 Üldine ohutus

- See seade on ette nähtud ainult toidu valmistamiseks.
- See seade on ettenähtud kasutamiseks kodumajapidamise siseruumides.
- Seda seadet võib kasutada kontorites, hotellide külalistetubades, hommikusöögiga külalistetubades, talumajapidamistes ja muudes sarnastes majutusruumides, kui selline kasutamine ei ületa (keskmist) kodumajapidamise kasutuskoormusi.
- Seadme paigaldamine ja toitekaabli vahetamine on lubatud ainult kvalifitseeritud elektrikule!
- Ärge kasutage seadet enne, kui see on köögimööblisse sisse ehitatud.
- Enne mis tahes hooldustöid ühendage seade vooluvõrgust lahti.

- Kui toitejuhe on kahjustatud, laske see elektriohutuse tagamiseks välja vahetada tootja, selle volitatud hoolduskeskuse või vastavat kvalifikatsiooni omava isiku poolt.
- HOIATUS: Elektrilöögi tekkimise vältimiseks veenduge, et seade on enne lambi vahetamist välja lülitatud.
- HOIATUS: Seade ja selle juurde kuuluvad osad lähevad kasutamise ajal kuumaks. Tuleb olla ettevaatlik, et vältida kütteelementide või pinna puudutamist seadme sisemuses.
- Tarvikute või ahjunõude eemaldamiseks või sisestamiseks kasutage alati ahjukindaid.
- Kasutage ainult selle seadme jaoks soovitatud toidutermomeetrit (sisetemperatuuri andurit).
- Ahjuriili tugede eemaldamiseks tõmmake esmalt riulitoe esiots ja seejärel tagumine ots külgešina küljest lahti. Asetage ahjuresti toed tagasi vastupidises järjekorras.
- Ärge kasutage seadme puhastamiseks aurupuhastit.
- Ärge kasutage klaasukse puhastamiseks abrasiivpuhastusvahendid või teravad metallkaabitsad, sest need võivad klaasi pinda kriimustada, mille tagajärjel võib see puruneda.
- Enne pürolüütilist puhastamist eemaldage seadme sisemusest kõik tarvikud ja üleliigsed setted/väljavalgunud vedelik.

## 2. OHUTUSJUHISED

### 2.1 Paigaldamine

#### HOIATUS!

Seadet tohib paigaldada ainult kvalifitseeritud tehnik.

- Eemaldage kõik pakkematerjalid.
- Kahjustatud seadet ei tohi paigaldada ega kasutada.
- Järgige seadmega kaasasolevaid paigaldusjuhiseid.
- Kuna seade on raske, olge selle liigutamisel ettevaatlik. Kasutage töökindaid ja kinnisi jalanõusid.

- Ärge tõmmake seadet käepidemest.
- Paigaldage seade ohutusse ja sobivasse kohta, mis vastab paigaldusnõuetele.
- Tagage minimaalne kaugus muudest seadmetest ja mööbliesemetest.
- Enne seadme paigaldamist kontrollige, kas seadme uks avaneb takistusteta.
- Seade on varustatud elektrilise jahutussüsteemiga. See tuleb ühendada elektritoitesüsteemiga.

Kapi minimaalne kõrgus (tööpinna all asuva kapi minimaalne kõrgus)	590 (600) mm
Kapi laius	560 mm
Kapi sügavus	550 (550) mm
Seadme esiosa kõrgus	594 mm
Seadme tagaosas kõrgus	576 mm
Seadme esiosa laius	595 mm
Seadme tagaosas laius	559 mm
Seadme sügavus	569 mm
Sisseehitatud seadme sügavus	548 mm
Sügavus avatud uksega	1022 mm
Ventilatsiooniava minimaalne suurus. Ava asub põhja tagumises osas	560x20 mm
Toitejuhtme pikkus. Juhe asub tagumisel küljel pa-rempoolses nurgas	1500 mm
Kinnituskruidid	4x25 mm

## 2.2 Elektriühendus

### HOIATUS!

Tulekahju- ja elektrilöögioht!

- Kõik elektriühendused peab teostama kvalifitseeritud elektrik.
- Seade peab olema maandatud.
- Kontrollige, kas andmeplaadil olevad elektriandmed vastavad teie kohaliku vooluvõrgu näitajatele.
- Kasutage alati nõuetekohaselt paigaldatud elektriõhutatud pistikupesas.
- Ärge kasutage mitmikpistikuid ega pikenduskaableid.
- Veenduge, et te ei vigastaks toitepistikut ega -juhet. Kui seadme toitekaabel tuleb välja vahetada, siis pöörduge meie hoolduskeskusse.
- Jälgige, et toitejuhe ei puutuks vastu seadme ust ega oleks uksele lähedal või seadme all olevas nišis, eriti siis, kui seade töötab või uks on kuum.
- Isoleeritud ja isoleerimata osad peavad olema kinnitatud nii, et neid ei saaks ilma tööriistadeta eemaldada.

- Ühendage toitepistik seinakontakti alles pärast paigalduse lõpuleviimist. Veenduge, et pärast paigaldamist säilib juurdepääs toitepistikule.
- Kui seinakontakt logiseb, ärge pange sinna toitepistikut.
- Seadet vooluvõrgust eemaldades ärge tõmmake toitekaablist. Võtke alati kinni pistikust.
- Kasutage ainult õigeid isolatsiooniseadiseid: kaitselüliteid, kaitsmeid (keermega kaitsmed tuleb pesast eemaldada), maalekkevoolu kaitsmeid ja kontakteid.
- Seadme ühendus vooluvõrguga tuleb varustada mitmepooluselise isolatsiooniseadisega. Isolatsiooniseadise lahutatud kontaktide vahemik peab olema vähemalt 3 mm.
- Enne toitejuhtme pistikusse sisestamist sulgege korralikult seadme uks.
- Seadmega kaasnevad toitekaabel ja toitepistik.

### Kaablitüübid, mis sobivad paigaldamiseks või asendamiseks Euroopas:

H07 RN-F, H05 RN-F, H05 RRF, H05 VV-F, H05 V2V2-F (T90), H05 BB-F

Kaabli ristlõike pindala peab vastama andmesildil näidatud koguvõimsusele. Vt ka tabelit:

Koguvõimsus (W)	Kaabli ristlõige (mm <sup>2</sup> )
max 1380	3x0.75
max 2300	3x1
max 3680	3x1.5

Maandusjuhe (roheline/kollane kaabel) peab olema 2 cm pikem kui pruun faasijuhe ja sinine neutraaljuhe.

## 2.3 Kasutamine

### HOIATUS!

Vigastuse, põletuse, elektrilöögi või plahvatuse oht!

- Ärge muutke seadme tehnilisi omadusi.

- Veenduge, et ventilatsiooniavad pole kinni.
- Ärge jätke töötavat seadet järelvalveta.
- Deaktiveerige seade iga kord pärast kasutamist.
- Olge seadme töötamise ajal ukse avamisega ettevaatlik. Kuum õhk võib vabaneda.
- Ärge kasutage seadet märgade kätega ega veega kokku puutudes.
- Ärge avaldage avatud uksele survet.
- Ärge kasutage seadet töö- ega hoiupinnana.
- Avage seadme uks ettevaatlikult. Koostisosade kasutamine koos alkoholiga võib tekitada alkoholi ja õhu segu.
- Ärge laske ukse avamisel sädemetel ega lahtisel leegil seadmega kokku puutuda.
- Ärge pange tuleohtlikke või tuleohtliku ainega märgunud esemeid seadmesse, selle lähedusse ega peale.

#### HOIATUS!

Seadme vigastamise või kahjustamise oht!

- Emailikihi kahjustamise või värvimuutuse ärahoidmiseks:
  - ärge pange ahjunõusid ega muid esemeid otse seadme põhjale.
  - ärge asetage alumiiniumfooliumit vahetult seadme sisemuse põhjale.
  - ärge pange vett vahetult kuumale seadmesse.
  - ärge hoidke pärast küpsetamise lõpetamist seadmes niiskeid nõusid ja toitu.
  - olge lisavarustuse eemaldamisel või paigaldamisel ettevaatlik.
- Emaili või roostevaba terase värvi muutumine ei mõjuta seadme tööd kuidagi.
- Mahlasemate kookide puhul kasutage sügavat vormi. Puuviljamahlad tekitavad plekke, mis võivad olla püsivad.
- Valmistage toitu alati suletud ahjuuksega.
- Kui seade paigaldatakse köögimööbli paneeli (nt ukse) taha, siis jälgige, et seadme töötamise ajal oleks uks alati lahti. Vastasel korral võib kinnise mööblipaneeli taha kogunev niiskus kahjustada nii seadet, mööblit kui ka põrandat. Ärge sulgege paneeli või ust,

enne kui seade pole pärast kasutamist täielikult maha jahtunud.

## 2.4 Puhastus ja hooldus

### HOIATUS!

Vigastuse, tulekahju või seadme kahjustamise oht!

- Enne hooldust lülitage seade välja ja ühendage toitepistik pistikupesast lahti.
- Veenduge, et seade on maha jahtunud. Klaaspaneelid võivad puruneda.
- Kui ukse klaaspaneeli tekib mõra, tuleb see kohe välja vahetada. Pöörduge volitatud hoolduskeskusse.
- Olge ukse seadme küljest eemaldamisel ettevaatlik. Uks on raske!
- Puhastage seadet regulaarselt, et vältida pinnamaterjali kahjustumist.
- Puhastage seadet pehme niiske lapiga. Kasutage ainult neutraalseid pesuaineid. Ärge kasutage abrasiivseid tooteid, küürimisšvamme, lahusteid ega metallist esemeid.
- Ahjupihusti kasutamisel järgige pakendil olevaid ohutusjuhiseid.

## 2.5 Pürolüüspuhastamine

### HOIATUS!

Pürolüütilise režiimiga kaasneb vigastusoht / tuleoht / keemiliste heitmete (aurud) eraldumine.

- Enne pürolüüspuhastamise ja esmase eelsoojenduse tegemist eemaldage ahju õõnsusest:
  - mis tahes toidujäätmed, õli- või rasvajäädgid/-setted.
  - kõik eemaldatavad osad (sealhulgas ahjuresid, külgseinid jm seadme juurde kuuluvad esemed), eriti aga teflonpannid, potid, plaadid, söögiriistad jne.
- Lugege hoolikalt kõiki pürolüütilise puhastamise juhiseid.
- Hoidke lapsed pürolüütilise puhastamise ajal seadmest eemal. Seade läheb väga kuumaks ja selle tagumistest jahutusavadest eraldub kuum õhk.
- Pürolüüspuhastamine toimub kõrge temperatuuril ja selle toiminguga käigus

võivad toiduvalmistamisjääkidest ja kasutatud materjalidest eralduda aarud, mistõttu on kasutajatel soovitatav teha järgmist:

- tagage pürolüüspuhastamise ajal ja pärast seda hea ventilatsioon.
- tagama esialgse eelkuumutuse ajal ja pärast seda hea ventilatsiooni.
- Ärge pritsige ega juhtige ahjuuksele vett pürolüütilise puhastamise ajal ja pärast seda, et vältida klaaspaneelide kahjustamist.
- Pürolüütilistest ahjudest/toiduvalmistamisjääkidest eralduvad aarud ei ole inimestele ohtlikud, kaasa arvatud lastele ega krooniliste haigustega isikutele.
- Pürolüüspuhastamise ja esmase eelkuumutuse ajal ja pärast seda hoidke väikesed lemmikloomad seadmest eemal. Väikesed lemmikloomad (eriti linnud ja roomajad) võivad olla temperatuuri muutuste ja eralduvate aurude suhtes väga tundlikud.
- Teflonkattega potid, pannid, küpsetusplaadid või muud köögiriistad võivad pürolüüspuhastuse ajal kasutatava kõrge temperatuuri tõttu kahjustuda; samuti võib neist selle käigus eralduda kahjulikke aure.

## 2.6 Auruküpsetus

### HOIATUS!

Põletuse ja seadme kahjustamise oht!

- Eralduv aur võib põhjustada põletust:
  - Ärge avage seadme ust auruküpsetuse ajal.
  - Pärast auruküpsetust olge ukse avamisel ettevaatlik.

## 2.7 Sisevalgustus

### HOIATUS!

Elektrilöögi oht!

- Teave selles seadmes olevate lampide ja eraldi müüdavate varulampide kohta: Need lambid taluvad ka koduste majapidamiseseadmete äärmuslikumaid tingimusi, näiteks temperatuuri, vibratsiooni, niiskust või on mõeldud edastama infot seadme tööoleku kohta. Need pole mõeldud kasutamiseks muudes rakendustes ega sobi ruumide valgustamiseks.
- Toode sisaldab energiatõhususe klassi G valgusallikat.
- Kasutage ainult samasuguste näitajatega lampe .

## 2.8 Hooldus

- Seadme parandamiseks võtke ühendust volitatud teeninduskeskusega.
- Kasutage ainult originaalvaruosi.

## 2.9 Kõrvaldamine

### HOIATUS!

Lämbumis- või vigastusoht!

- Seadme nõuetekohase kõrvaldamise kohta saate täpsemad juhiseid kohalikust omavalitsusest.
- Eemaldage seade vooluvõrgust.
- Lõigake elektrijuhe seadme lähedalt läbi ja visake ära.
- Eemaldage ukseulgur, et vältida laste või lemmikloomade seadmesse lõksu jäämist.

## 3. PAIGALDAMINE

### HOIATUS!

Vt ohutust käsitlevaid peatükke.

## 3.1 Sisseehitamine



[www.youtube.com/electrolux](http://www.youtube.com/electrolux)  
[www.youtube.com/aeg](http://www.youtube.com/aeg)

How to install your AEG/Electrolux Oven - Column installation



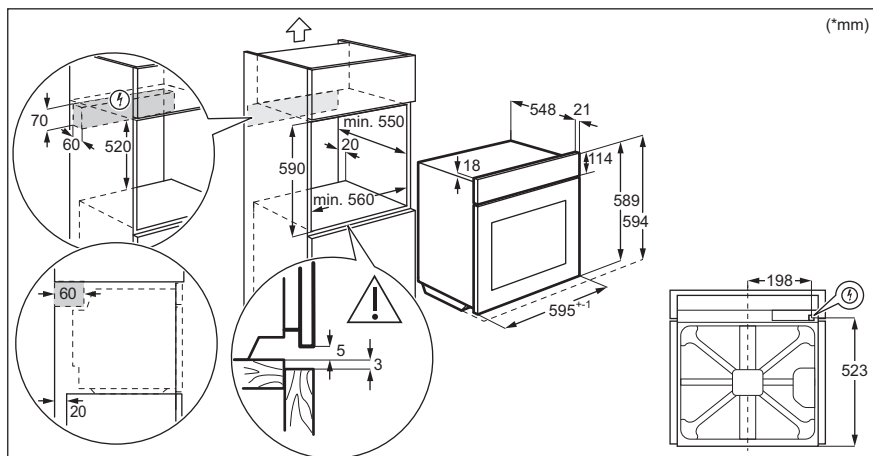
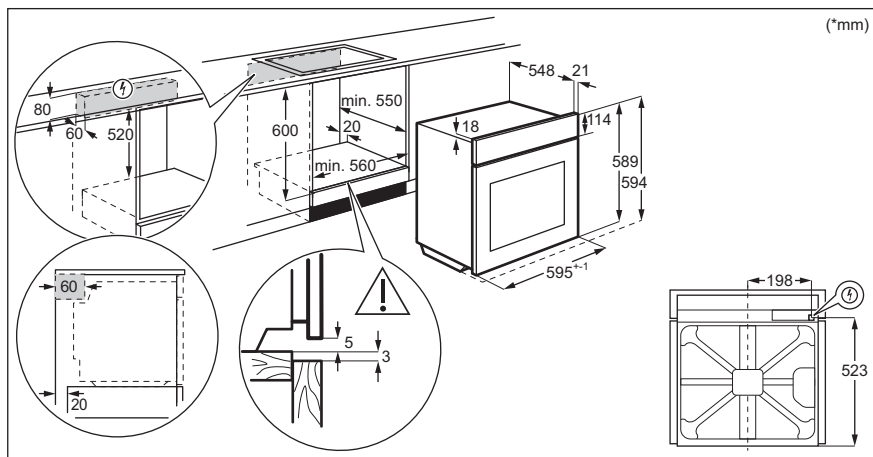

### 3.2 Seadme kinnitamine köögimööblisse

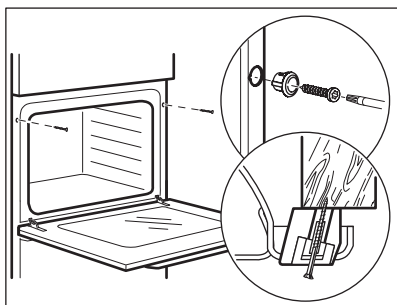

## 4. TOOTE KIRJELDUS

### 4.1 Üldine ülevaade

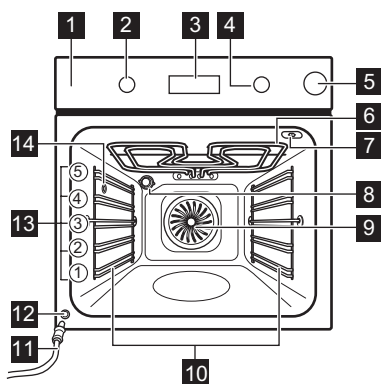

- 1 Juhtpaneel
- 2 Küpsetusrežiimide nupp
- 3 Ekraan
- 4 Juhtnupp
- 5 Veesahtel
- 6 Kuumutuselement
- 7 Toidutermomeetri pesa
- 8 Lamp
- 9 Ventilaator
- 10 Riiulitugi, eemaldatav
- 11 Äravoolutoru
- 12 Vee väljalaskeklapp
- 13 Riiuli asendid
- 14 Auru sisselaskeava

### 4.2 Lisatarvikud

- **Traatrest**  
Küpsetusnõudele, koogivormidele, praadidele.
- **Küpsetusplaat**  
Kookide ja küpsiste jaoks.
- **Grill-/küpsetuspann**  
Küpsetamiseks ja röstimiseks või pannina rasva kogumiseks.

- **Toidusensor**  
Toidu küpsemisastme mõõtmiseks.
- **Teleskoopsiinid**  
Teleskoopsiinid võimaldavad reste hõlpsamalt sisestada ja eemaldada.

## 5. JUHTPANEEL

### 5.1 Sisselükatavad nupud

Seadme kasutamiseks vajutage nuppu. Nupp tuleb välja.

### 5.2 Juhtpaneeli ülevaade



Taimer



Kiirkuumutus



Sisevalgustus



Toidutermomeeter

OK

Kinnitage seaded



Vajutage



Pöörake nuppu



Valige küpsetusrežiim, et seade sisse lülitada.

Keerake küpsetusrežiimide nupp väljas-asendisse, et seade välja lülitada.

### 5.3 Ekraan

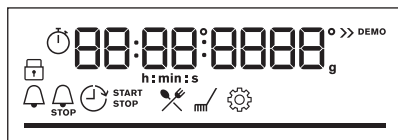

Ekraan koos peamiste funktsioonidega.

#### Ekraani indikaatorid

##### Põhiindikaatorid



Lukk



Juhendatud küpsetamine



Puhastamine



Seaded



Kiirkuumutus

##### Taimeri indikaatorid



Minutilugeja



Lõpp



Viivitusae



Uptimer

**Edenemisriba** – temperatuuri või aja jaoks. Kui seade saavutab seatud temperatuuri, on riba täielikult punane.

##### Veepaagi indikaatorid



Toidusensor indikaator



## 6. ENNE ESIMEST KASUTAMIST

### ⚠ HOIATUS!

Vt ohutust käsitlevaid peatükke.

## 6.1 Esmane puhastamine

Enne esimest kasutuskorda puhastage tühi seade ja seadke aeg:



0:00

Seadke kella-aeg. Vajutage nuppu **OK**.

## 6.2 Algne eelkuumutamine

Enne esmakordset kasutamist eelkuumutage tühja ahju.

**1. samm** Eemaldage ahjust kõik tarvikud ja eemaldatavad restitoided.

**2. samm** Seadke maksimumtemperatuur funktsioonile:   
Laske ahjul 1 h töötada.

**3. samm** Seadke maksimumtemperatuur funktsioonile:   
Laske ahjul 15 min töötada.

 Eelkuumutuse ajal võib ahjust tulla lõhna ja suitsu. Veenduge, et ruum on hästi ventileeritud.

## 7. IGAPÄEVANE KASUTAMINE

### HOIATUS!

Vt ohutust käsitlevaid peatükke.

### 7.1 Kuidas seadistada: Küpsetusrežiimid

**1. samm** Keerake küpsetusfunktsioonide nuppu ja valige küpsetusfunktsioon.

**2. samm** Temperatuuri seadmiseks keerake juhtnuppu.

 – funktsiooni sisse lülitamiseks vajutage ja hoidke: Kiirkuumutus. See on saadaval ainult ahju mõne funktsiooniga.

#### Auruküpsetus

1. samm

2. samm

3. samm

4. samm

5. samm



## Auruküpsetus

Veesahtli avamiseks vajutage sahtlikatet.











Täitke veesahtel 900 veega.

Lükake veesahtel oma kohale.

Seadke aurukuumutuse funktsioon.

Seadke temperatuur.

## 7.2 Küpsetusrežiimid

Küpsetusrežiim	Kasutamine
 Pöördõhk	Küpsetamiseks korraga kuni kolmel tasandil ja toidu kuivatamiseks. Seadke ahju temperatuur 20 - 40 °C madalamaks kui funktsiooniga Ülemine + alumine kuumutus.
 Ülemine + alumine kuumutus	Ühel ahjutasandil küpsetamiseks ja röstimiseks.
 Madal niiskus	Funktsioon sobib lihale, linnulihale, ahju- ja vormiroogadele. Tänu auru ja kuumuse kombinatsioonile küpseb liha õrnaks ja mahlaseks, kuid omandab krõbeda pinna.
 Pitsa funktsioon	Pitsa küpsetamiseks. Intensiivseks pruunistamiseks ja krõbeda põhja saavutamiseks.
 Alumine kuumutus	Krõbeda põhjaga kookide küpsetamiseks ja toidu hoidistamiseks.
 Külmutatud toiduained	Kiirtoidu (nt friikartulite, kartuliviilude, kevadrullide) krõbestamiseks.
 Niiske küpsetus pöördõhuga	Funktsioon küpsetamise ajal energia säästmiseks. Selle funktsiooni kasutamisel võib ahju sisemine temperatuur erineda valitud temperatuurist. Kasutatakse jääkuumust. Kuumutusvõimsus võib väheneda. Lisateavet leiate jaotisest "Igapäevane kasutamine", Märkused: Niiske küpsetus pöördõhuga.
 Grill	Õhemate toidupalade grillimiseks ja leiva röstimiseks.
 Turbogrill	Suurte kondiga liha- või linnulihatükkide röstimiseks ühel ahjutasandil. Gratineerimiseks ja pruunistamiseks.
 Menüü	Menüüsse sisenemiseks: Juhendatud küpsetamine, Puhastamine, Seaded.

### 7.3 Märkused: Niiske küpsetus pöördõhuga

Seda funktsiooni kasutati energiaklassi ja ökodisaini nõuete järgimiseks (vastavalt EU 65/2014 ja EU 66/2014). Testid vastavalt standardile:

IEC/EN 60350-1

Ahjuuks peab küpsetamise ajal olema suletud, et vältida kasutatava funktsiooni katkestamist ja tagada ahju töötamine võimalikult suure energiatõhususega.

Kasutades seda funktsiooni, lülitub lamp 30 sekundi pärast automaatselt välja.

Toiduvalmistamisjuhised leiате jaotisest „Nõuanded ja näpunäited“, Niiske küpsetus

pöördõhuga. Üldiseid energiasäästunõuandeid leiате jaotisest „Energiaõhusus“ alajaotisest Energiasääst.

### 7.4 veepaak

#### Veepaagi indikaator



Paak on täis.



Paak on poolltäis.



Paak on tühi. Täitke paak.

Kui kallate paaki liiga palju vett, juhib turvaväljalaskeava liigse vee ahju põhjale. Eemaldage vesi käsna-ga.

#### Veepaagi tühjendamine

- 1. samm** Lülitage ahi välja, jätke selle uks lahti ja oodake, kuni ahi on maha jahtunud.
- 2. samm** Ühendage tühjendustoru (C) konnektori (B) kaudu väljalaskeklapiga (A).
- 3. samm** Hoidke toru otsa A-tasemest madalamal ja vajutage B-d korduvalt järelejäanud vee kogumiseks.
- 4. samm** Eemaldage C ja B ning kuivatage ahi pehme käsna-ga.

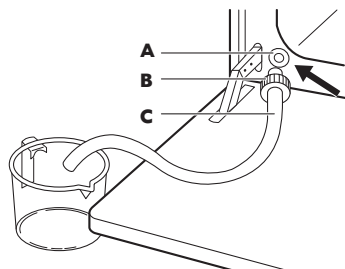

### 7.5 Kuidas seadistada: Juhendatud küpsetamine

Iga selles alammenüüs oleva toidu juurde kuulub soovituslik funktsioon ja temperatuur. Kasutage seda funktsiooni toidu kiireks valmistamiseks vaikesätetega. Saate reguleerida aega ja temperatuuri küpsetamise ajal.

Kui funktsioon lõpeb, kontrollige, kas toit on valmis.

Mõningate roogade puhul võite valmistamiseks kasutada ka järgmisi funktsioone.

Toidu küpsetamiskraad:

- Toidusensor
- Vähekiups
- Keskmine
- Täisküps

1. samm

2. samm

3. samm

4. samm



Sisenege menüüsse.



Valige Juhendatud küpsetamine. Vajutage OK.



P1 - P...

Valige toit. Vajutage nuppu OK.



OK

Sisestage toit ahju. Kinnitage sätted.

## 7.6 Juhendatud küpsetamine

### Selgitus



Toidusensor saadaval. Asetage Toidusensor toidu kõige paksemasse ossa. Seade lülitub välja, kui seatud Toidusensor temperatuur on saavutatud.



Lisage paaki vett.

### Selgitus





















Enne küpsetamist eelkuumutage seadet.































Riuli tasand.

Ekraanil kuvatakse **P** ja toidu **number**, mida saate tabelist kontrollida.





	Toit	Kaal	Riuli tasand/tarvik
1	Rostbiif, väheküps		
2	Rostbiif, poolküps	1 - 1.5kg; 4 - 5 cm paksused tükid	 2; küpsetusplaat Praadige liha paar minutit kuuma pannil. Sisestage seadmesse.
3	Rostbiif, täisküps		
4	Steik, poolküps	180 - 220g tükid; 3 cm paksused viilud	 3; toidu röstimine <b>traatrestil</b> Praadige liha paar minutit kuuma pannil. Sisestage seadmesse.
5	Veiseliha rostbiif / hautatud veiseliha (ribiliha, sisetükk, läbikasvanud)	1.5 - 2kg	 2; toidu röstimine <b>traatrestil</b> Praadige liha paar minutit kuuma pannil. Lisage vedelikku. Sisestage seadmesse.
6	Rostbiif, väheküps (aeglane küpsetamine)		
7	Rostbiif, poolküps (aeglane küpsetamine)	1 - 1.5kg; 4 - 5 cm paksused tükid	 2; küpsetusplaat Kasutage oma lemmikvürtsi või lihtsalt soola ja värsket jahvatatud pipart. Praadige liha paar minutit kuuma pannil. Sisestage seadmesse.
8	Rostbiif, täisküps (aeglane küpsetamine)		
9	Filee, väheküps LTC* (aeglane küpsetamine)		
10	Filee, poolküps (aeglane küpsetamine)	0,5 - 1,5kg; 5 - 6cm paksused tükid	 2; küpsetusplaat Kasutage oma lemmikvürtsi või lihtsalt soola ja värsket jahvatatud pipart. Praadige liha paar minutit kuuma pannil. Sisestage seadmesse.
11	Filee, täisküps (aeglane küpsetamine)		

	Toit	Kaal	Riili tasand/tarvik
12	Röstitud vasikaliha (nt abatükk)	0.8 - 1.5kg; 4 cm paksused tükid	 2; toidu röstimine <b>traatrestil</b> Kasutage oma lemmikvürtse. Lisage vedelikku. Röstpraad, kaetud.
13	Röstitud seakael või abatükk	1.5 - 2kg	 1; toidu röstimine <b>traatrestil</b> Pöörake liha poole küpsetusaja möödudes.
14	Rebitud sealiha (aeglane toiduvalmistamine)	1.5 - 2kg	 2; <b>küpsetusplaat</b> Kasutage oma lemmikvürtse. Pöörake liha poole küpsetusaja möödudes, et saavutada ühtlane pruunistumine.
15	Seljatükk, värske	1 - 1.5kg; 5 - 6 cm paksused tükid	 2; toidu röstimine <b>traatrestil</b> Kasutage oma lemmikvürtse.
16	Searibid	2 - 3kg; kasutage tooreid, 2 - 3 cm paksuseid searibisid	 3; <b>ahjupann</b> Lisage vedelikku, et katta nõu põhi. Pöörake liha poole küpsetusaja möödudes.
17	Tallekoot, luudega	1.5 - 2kg; 7 - 9 cm paksused tükid	 2; toidu röstimine <b>küpsetusplaadil</b> Lisage vedelikku. Pöörake liha poole küpsetusaja möödudes.
18	Kana, terve	1 - 1.5kg; värsked	 2; vormiroog <b>küpsetusplaadil</b> Kasutage oma lemmikvürtse. Pöörake kana poole küpsetusaja möödudes, et saavutada ühtlane pruunistumine.
19	Pool kana	0.5 - 0.8kg	 3; <b>küpsetusplaat</b> Kasutage oma lemmikvürtse.
20	Kanarind	180 - 200g tükid	 2; vormiroog <b>traatrestil</b> Kasutage oma lemmikvürtse. Praadige liha paar minutit kuumal pannil.
21	Kanakoivad, värsked	-	 3; <b>küpsetusplaat</b> Kui marineerisite kõigepealt kanakoivad, seadke temperatuur madalamaks ja küpsetage neid kauem.
22	Part, terve	2 - 3kg	 2; toidu röstimine <b>traatrestil</b> Kasutage oma lemmikvürtse. Pange liha röstimispannile. Pöörake parti poole küpsetusaja möödudes.
23	Hani, terve	4 - 5kg	 2; <b>ahjupann</b> Kasutage oma lemmikvürtse. Pange liha sügavale küpsetusplaadile. Pöörake hane poole küpsetusaja möödudes.
24	Pikkpoiss	1kg	 2; <b>traatrest</b> Kasutage oma lemmikvürtse.
25	Terve kala, grillitud	0.5 - 1kg kala kohta	 2; <b>küpsetusplaat</b> Täitke kala võiga ning kasuta oma lemmikvürtse ja -ürte.



	Toit	Kaal	Riikli tasand/tarvik
26	Kalafilee	-	  3; vormiroog <b>traatrestil</b> Kasutage oma lemmikvürtse.
27	Juustukook	-	 2;  28 cm lahtikäiv metallvorm <b>traatrestil</b>
28	Õunakook	-	 3; <b>küpsetusplaat</b>
29	Õunakook	-	 2; koogivorm <b>traatrestil</b>
30	Õunapirukas	-	 1;  22 cm koogivorm <b>traatrestil</b>
31	Brownie-koogid	2kg tainast	 3; <b>ahjupann</b>
32	Šokolaadimuffinid	-	 3; muffinialus <b>traatrestil</b>
33	Pätsikook	-	 2; leivapann <b>traatrestil</b>
34	Küpsetatud kartulid	1kg	 2; <b>küpsetusplaat</b> Pange terved koorimata kartulid küpsetusplaadile.
35	Viilud	1kg	 3; <b>küpsetuspaberiga vooderdatud</b> küpsetusplaat Kasutage oma lemmikvürtse. Lõigake kartulid tükkideks.
36	Grillitud köögiviljasegu	1 - 1.5kg	 3; <b>küpsetuspaberiga vooderdatud</b> küpsetusplaat Kasutage oma lemmikvürtse. Lõigake köögiviljad tükkideks.
37	Kroketid, külmutatud	0.5kg	 3; <b>küpsetusplaat</b>
38	Kartulipallikesed, külmutatud	0.75kg	 3; <b>küpsetusplaat</b>
39	Liha/(köögivilja) lasanje kuivade pasta-lehtedega	1 - 1.5kg	  1; vormiroog <b>traatrestil</b>
40	Kartuligratään (toored kartulid)	1 - 1.5kg	  1; vormiroog <b>traatrestil</b> Pöörake toitu poole küpsetusaja möödudes.
41	Värske pitsa, õhuke	-	  2; <b>küpsetuspaberiga vooderdatud</b> küpsetusplaat
42	Värske pitsa, paks	-	  2; <b>küpsetuspaberiga vooderdatud</b> küpsetusplaat
43	Quiche	-	 2; küpsetusvorm <b>traatrestil</b>
44	Baguette/ciabatta/sai	0.8kg	  2; <b>küpsetuspaberiga vooderdatud</b> küpsetusplaat Saia küpsetamiseks on vaja rohkem aega.
45	Täisteraleib/rukkileib/ täisteraline must leib leivapannil	1kg	  2; <b>küpsetusplaat</b> vooderdatud küpsetuspaberiga / <b>traatrestil</b>

## 8. KELLA FUNKTSIOONID





### 8.1 Kella funktsioonid

Kella funktsioon	Kasutamine
 <b>Minutilugeja</b>	Kui taimer jõuab nulli, kõlab signaal.
 <b>Küpsetusaeg</b>	Kui taimer jõuab nulli, kõlab signaal ja küpsetusrežiim lõpetab tööd.
 <b>Viivitusaeg</b>	Algusaja ja/või küpsetusaja lõpu edasilükkamiseks.
 <b>Uptimer</b>	Maksimumaeg on 23 h 59 min. See funktsioon ei mõjuta ahju tööd. Uptimer sisse ja välja lülitamiseks valige: Menüü, Seaded.

### 8.2 Kuidas seadistada: Kella funktsioonid

Kuidas seadistada: Kellaeg		
1. samm	2. samm	3. samm
		
Kellaaja muutmiseks sisenege menüüsse ja valige Sätted, Kellaeg.	Seadke kell.	Vajutage: OK.

Kuidas seadistada: Minutilugeja		
1. samm	2. samm	3. samm
		
Vajutage:  .	Seadke Minutilugeja	Vajutage: OK.

 Taimer alustab kohe pöördloendust.



### Kuidas seadistada: Küpsetusaeg

1. samm



Valige küpsetusrežiim ja seadke temperatuur.

2. samm



Vajutage korduvalt:



Näidikul kuvatakse: 0:00

3. samm



Seadke küpsetusaeg.

4. samm



Vajutage: OK.

Taimer alustab kohe pöördloendust.

### Kuidas seadistada: Viivitusaeg

1. samm



Seadke küpsetusrežiim.

2. samm



Vajutage korduvalt:

3. samm



Seadke algusaeg.

4. samm



Vajutage: OK.

5. samm



Seadke lõppaeg.

6. samm



Vajutage: OK.

Ekraanil kuvatakse: kellaeg

START

Näidikul kuvatakse: --:--

STOPP

Taimer alustab kindlal algusajal pöördloendust.

## 9. TARVIKUTE KASUTAMINE

### HOIATUS!

Vt ohutust käsitlevaid peatükke.

#### 9.1 Tarvikute sisestamine

Väike ülaosas asuv sälk suurendab turvalisust. Sälgud kujutavad endast ka

libisemisvastast abinõud. Kõrged servad aitavad ära hoida ahjunõude restilt mahalibisemist.

**Traatrest:**

Lükake rest ahjuriuli toe juhtsoontele ja jälgige, et restikumerused oleksid allpool.

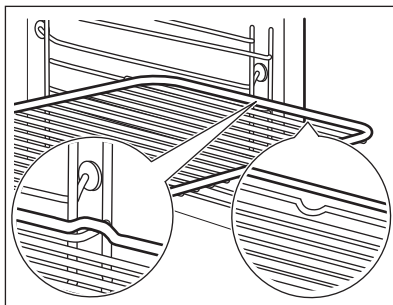
**Küpsetusplaat / Sügav pann:**

Lükake ahjuresst riuliraami juhtsoonte vahele.

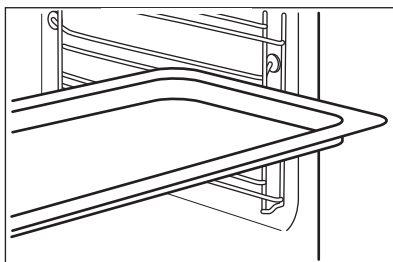
**9.2 Toidusensor**

Toidusensor – mõõdab toidu sisetemperatuuri.

**Saadaval on kaks temperatuurisätet:**

°C  
Ahju temperatuur.

  
Toidu sisetemperatuur.

**Parimateks küpsetustulemusteks:**

Toiduained peaksid olema toatemperatuuril.

– mitte kasutada vedelate toitude puhul.

– küpsetamise ajal peab see olema toidu sees.

**9.3 Kuidas kasutada: Toidusensor**

**1. samm** Lülitage ahi sisse.

**2. samm** Seadke küpsetusrežiim ja ahju temperatuur, kui see on vajalik.

**3. samm** Sisestamine: Toidusensor.

**Liha, linnuliha ja kala**

**Vormiroog**

Suruge ots Toidusensor liha- või kalatüki keskossa, kõige paksemasse kohta. Veenduge, et vähemalt 3/4 Toidusensor on sisestatud valmistatava roa sisse.

Suruge ots Toidusensor täpselt vormiroa keskossa. Toidusensor peaks küpsemise ajal püsima ühes kohas paigal. Kasutage selleks mõnda tahkemat koostisainet. Kasutage küpsetusvormi serva silikoonist käepideme toetamiseks Toidusensor. Ots Toidusensor ei tohiks puutuda vastu küpsetusvormi põhja.

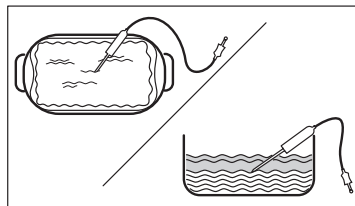
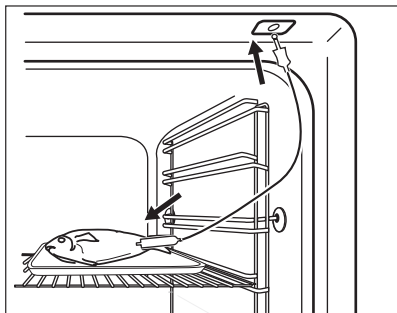

**4. samm** Ühendage pistik Toidusensor ahju esiosas olevasse pistikupesasse. Näidiku kuvatakse praegune temperatuur: Toidusensor.

**5. samm**  – vajutage, et seada sensori sisetemperatuur.

**6. samm** OK – vajutage kinnitamiseks. Kui toit saavutab seatud temperatuuri, kostab helisignaali. Võite toiduvalmistamise lõpetada või seda jätkata, et veenduda toidu valmimises.

**7. samm** Eemaldage Toidusensor pistik pistikupesast ja tõstke toit ahjust välja.

 **HOIATUS!**

Olge ettevaatlik, kuna Toidusensor muutub kuumaks. Olge ettevaatlik, kui selle välja võtate ja toidu seest eemaldate.

## 9.4 Auruga küpsetamise lisatarvikud



Aurukomplekti tarvikud ei ole ahjuga kaasas. Lisateabe saamiseks pöörduge kohaliku edasimüüja poole.

### Dieettoidunõu aurukeetmise funktsioonide jaoks

Dieettoidunõu koosneb klaaskausist (A), kaanest (B), pihustitorust (C), pihustist (D) ja terasest grillist (E).

**Klaaskauss (A)**

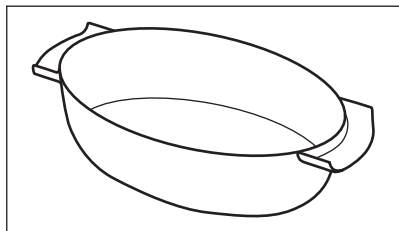

**Kaan (B)**

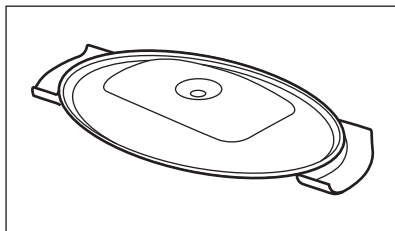

**Pihusti, pihustitoru ja terasest grill.**

Pihustitoru (C) on mõeldud aurutamiseks, pihusti (D) on mõeldud otseseks aurutamiseks.

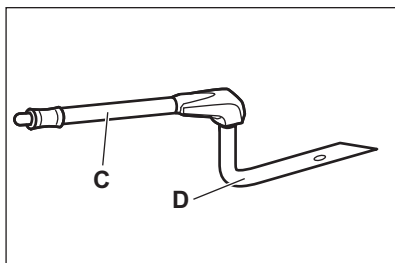

**Terasest grill (E)**

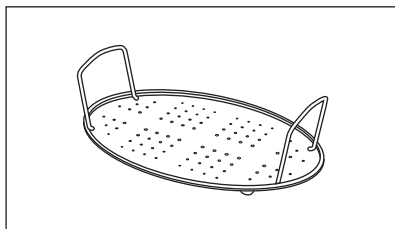

- Ärge pange kuuma küpsetusnõud külmale / märjale pinnale.
- Ärge valage külma vedelikku küpsetusnõusse kui see on kuum.
- Ärge kasutage küpsetusnõud kuumal küpsetuspinnal.

- Ärge puhastage küpsetusnõud abrasiivide, küürimisvahendite ja pulbritega.

### **9.5 Auruküpsetamine dieettoidu küpsetusnõus**

**1. samm**

Asetage küpsetusnõu terasest grillile ja katke see kaanega. Asetage pihustitoru kaane sees olevasse auku. Asetage küpsetusnõu altpoolt teise riuli asendisse.

**2. samm**

Ühendage pihustitoru auru sisselaskeavaga.

**3. samm**

Seadke ahi aurutamise funktsioonile.

## 9.6 Otsene auruga küpsetus

Asetage küpsetusnõu terasest grillile. Lisage vett. Ärge kaant kasutage.

### HOIATUS!

Pihusti võib ahju töötamise ajal olla kuum. Kasutage alati ahjukindaid. Kui te ei kasuta aurufunktsiooni, eemaldage pihusti ahjust.

- 1. samm** Ühendage pihusti pihustitoruga. Ühendage pihustitoru auru sisselaskeavaga.
- 2. samm** Asetage küpsetusnõu alt esimesele või teisele riuliasendile. Veenduge, et pihustitoru ei oleks ummistunud. Hoidke pihustit küttekehast eemal.
- 3. samm** Seadke ahi aurutamise funktsioonile.

Kui küpsetate sellist toitu nagu, kana, part, kalkun või suuri kalu, asetage pihusti toidu sisse.

## 10. LISAFUNKTSIOONID

### 10.1 Lukk

**See funktsioon hoiab ära seadme funktsiooni tahtmatu muutmise.**

Lülitage see sisse, kui seade töötab – seatud küpsetamine jätkub, juhtpaneel on lukustatud. Lülitage see sisse, kui seade on väljas – seda ei saa sisse lülitada, juhtpaneel on lukustatud.



 OK



 OK – funktsiooni sisse lülitamiseks vajutage ja hoidke. Kostab signaal.

 OK – funktsiooni välja lülitamiseks vajutage ja hoidke.

 3 x  – vilgub, kui lukustus on sisse lülitatud.

### 10.2 Automaatne väljalülitus

Turvakaalutlustel lülitub seade mõne aja pärast välja, kui küpsetusrežiim töötab ja te ühtegi sätet ei muuda.

 (°C)	 (h)
30 - 115	12.5
120 - 195	8.5
200 - 245	5.5



(°C)

250 – maksimum



(h)

3

Automaatne väljalülitus ei tööta funktsioonidega: Sisevalgustus, Toidusensor, Viivitusaeag.

### 10.3 Jahutusventilaator

Seadme töö ajal lülitub jahutusventilaator automaatselt sisse, et hoida seadme pinnad jahedana. Kui lülitate seadme välja, siis jätkab jahutusventilaator töötamist kuni seadme mahajahtumiseni.

## 11. VIHJEID JA NÄPUNÄITEID

### 11.1 Soovitused söögivalmistamiseks







Tabelites esitatud temperatuurid ja küpsetusajad on ainult soovituslikud. Need sõltuvad retseptist ning kasutatava tooraine kvaliteedist ja kogusest.





Teie uus seade võib küpsetada erinevalt kui teie varasem seade. Alltoodud tabelitest leiate igat tüüpi toitude temperatuuri ja valmistamisaja soovitatavad sätted ja asukohad plaatidel.

Kui te ei leia mõne retsepti jaoks täpseid seadeid, kasutage sarnaste toitude omi.

### 11.2 Niiske küpsetus pöördõhuga



Parimate tulemuste saamiseks järgige alltoodud tabelis olevaid soovitusi.

		 (°C)		 (min)
Magusad rullid, 16 tükki	küpsetusplaat või rasvapann	180	2	20 - 30
Rullid, 9 tükki	küpsetusplaat või rasvapann	180	2	30 - 40
Pitsa, külmutatud, 0,35 kg	ahjures	220	2	10 - 15
Rullbiskviit	küpsetusplaat või rasvapann	170	2	25 - 35
Šokolaadikook	küpsetusplaat või rasvapann	175	3	25 - 30
Suflee, 6 tükki	keraamilised ahjuvormid traatrestil	200	3	25 - 30
Biskviitaignast põhi	pirukavorm traatrestil	180	2	15 - 25
Victoria võileib	ahjuvorm ahjures	170	2	40 - 50
Pošeeritud kala, 0,3 kg	küpsetusplaat või rasvapann	180	3	20 - 25
Terve kala, 0,2 kg	küpsetusplaat või rasvapann	180	3	25 - 35
Kalafilee, 0,3 kg	pitsaplaat traatrestil	180	3	25 - 30
Pošeeritud liha, 0,25 kg	küpsetusplaat või rasvapann	200	3	35 - 45
Šašlõkk, 0,5 kg	küpsetusplaat või rasvapann	200	3	25 - 30
Küpsised, 16 tükki	küpsetusplaat või rasvapann	180	2	20 - 30
Makroonid, 24 tükki	küpsetusplaat või rasvapann	180	2	25 - 35
Muffinid, 12 tükki	küpsetusplaat või rasvapann	170	2	30 - 40

		 (°C)		 (min)
Soolased kondiitritooted, 20 tükki	küpsetusplaat või rasvapann	180	2	25 - 30
Muretaignaküpsised, 20 tükki	küpsetusplaat või rasvapann	150	2	25 - 35
Koogikesed, 8 tükki	küpsetusplaat või rasvapann	170	2	20 - 30
Köögiviljad, pošeeritud, 0,4 kg	küpsetusplaat või rasvapann	180	3	35 - 45
Vegan-omlett	pitsaplaat traatrestil	200	3	25 - 30
Vahemerepärased köögiviljad, 0,7 kg	küpsetusplaat või rasvapann	180	4	25 - 30

### 11.3 Niiske küpsetus pöördõhuga – soovitatavad lisatarvikud

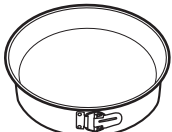





Kasutage tumedaid ja mittepeegeldava pinnaga nõusid. Need tõmbavad kuumust paremini sisse kui heledad ja peegelduvad pinnad.







			
<b>Pitsapann</b>	<b>Küpsetusnõu</b>	<b>Portsjoninõu</b>	<b>Pirukavorm</b>
Tume, mittepeegelduv 28 cm läbimõõduga	Tume, mittepeegelduv 26 cm läbimõõduga	Keraamiline 8 cm läbimõõduga, 5 cm kõrged	Tume, mittepeegelduv 28 cm läbimõõduga

### 11.4 Küpsetustabelid testimisasutustele

#### Teave katseasutustele

Testid vastavalt standardile IEC 60350-1.

				 (°C)	 (min)	
Väikesed koogid, 20 tk plaadil	Ülemine + alumine kuumutus	Küpsetusplaat	3	170	20 - 35	-
Väikesed koogid, 20 tk plaadil	Pöördõhk	Küpsetusplaat	3	150 - 160	20 - 35	-

				 (°C)	 (min)	
Väikesed koogid, 20 tk plaadil	Pöördõhk	Küpsetus- plaat	2 ja 4	150 - 160	20 - 35	-
Õunakook, 2 vormis Ø 20 cm	Ülemine + alu- mine kuumu- tus	Traatrest	2	180	70 - 90	-
Õunakook, 2 vormis Ø 20 cm	Pöördõhk	Traatrest	2	160	70 - 90	-
Rasvatu biskviit- kook, Ø 26 cm koo- givorm	Ülemine + alu- mine kuumu- tus	Traatrest	2	170	40 - 50	Eelkuumutage ahju 10 min.
Rasvatu biskviit- kook, Ø 26 cm koo- givorm	Pöördõhk	Traatrest	2	160	40 - 50	Eelkuumutage ahju 10 min.
Rasvatu biskviit- kook, Ø 26 cm koo- givorm	Pöördõhk	Traatrest	2 ja 4	160	40 - 60	Eelkuumutage ahju 10 min.
Liivaküpsi- sed	Pöördõhk	Küpsetus- plaat	3	140 - 150	20 - 40	-
Liivaküpsi- sed	Pöördõhk	Küpsetus- plaat	2 ja 4	140 - 150	25 - 45	-
Liivaküpsi- sed	Ülemine + alu- mine kuumu- tus	Küpsetus- plaat	3	140 - 150	25 - 45	-
Röstleib/- sai, 4-6 tk	Grill	Traatrest	4	max	1 - 5	Eelkuumutage ahju 10 min.
Veiseliha- burger, 6 tükki, 0,6 kg	Grill	Traatrest, rasvapann	4	max	20 - 30	Pange ahjuresst neljan- dale ahjutasandile ja rasvapann kolmandale tasandile. Keerake toi- tu poole küpsetusaja möödumisel. Eelkuumutage ahju 10 min.

## 12. PUHASTUS JA HOOLDUS

### HOIATUS!

Vt ohutust käsitlevaid peatükke.



## 12.1 Märkused puhastamise kohta



**Puhastusvahendid**

Puhastage seadme esikülge ainult mikrokiudlapi, sooja vee ning pehmetoimelise pesuvahendiga.

Metallpindadel kasutage puhastusvahendi lahust.

Plekkide eemaldamiseks kasutage pehmetoimelist puhastusvahendit.



**Igapäevane kasutamine**

Puhastage ahi pärast igakordset kasutamist. Toidujääkide kogunemine võib kaasa tuua sütitamise.

Niiskus võib kondenseeruda seadmesse või selle klaaspaneelidele. Kondenseerumise vältendamiseks laske seadmel enne küpsetamist 10 minutit töötada. Ärge jätke toitu seadmesse kauemaks seisma kui 20 minutit. Kuivatage pärast kasutamist seadme sisemus ainult mikrokiudlapiga.



**Lisatarvikud**

Pärast igit kasutuskorda puhastage kõik ahju tarvikud ja laske neil kuivada. Kasutage ainult mikrokiudlappi sooja vee ja õrna puhastusvahendiga. Ärge peske tarvikuid nõudepesumasinas.

Ärge puhastage mittenaakva pinnaga tarvikuid abrasiivse puhastusvahendi või teravate esemetega.

## 12.2 Kuidas eemaldada: restitoid

Ahju puhastamiseks eemaldage restitoid .

**1. samm** Lülitage ahi välja ja oodake, kuni see on jahtunud.

**2. samm** Tõmmake ahjuriuli tugede esiosa külgseina küljest lahti.

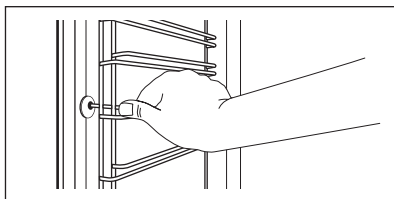

**3. samm** Tõmmake ahjuresti toe tagaosaga külgseina küljest lahti ja eemaldage.

**4. samm** Asetage ahjuresti toed tagasi vastupidises järjekorras. Teleskoopsiinidel olevad kinnitustihvtid peavad olema suunatud ettepoole.

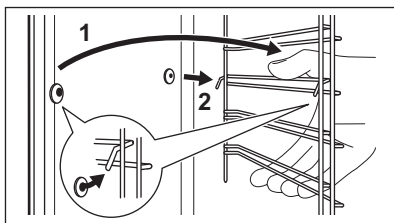

## 12.3 Kuidas kasutada: Pürolüüspuhastamine

Puhastage ahi, kasutades  
Pürolüüspuhastamine.

### HOIATUS!

Eksisteerib põletusoht.

### ETTEVAATUST!

Kui samasse kapiossa on paigaldatud ka teisi seadmeid, ärge kasutage neid selle funktsiooniga samal ajal. See võib ahju kahjustada.

### Enne Pürolüüspuhastamine:

Lülitage ahi välja ja oodake, kuni see on jahtunud.

Eemaldage kõik tarvikud.

Puhastage ahjupõhja ja sisemist ukse-  
klaasi sooja vee, pehmetoimelise nõu-  
depusvahendi ja pehme lapiga.

### Pürolüüspuhastamine

#### 1. samm

Sisenege menüüsse: Puhastamine .

Funktsioon	Kestus
C1 - Kerge puhastamine	1 h
C2 - Tavaline puhastamine	1 h 30 min
C3 - Põhjalik puhastamine	2 h 30 min

#### 2. samm

OK – vajutage, et valida puhastusprogramm.

#### 3. samm

OK – vajutage, et alustada puhastamist.

#### 4. samm

Pärast puhastamist keerake küpsetusrežiimide nupp väljas-asendisse.

 Kui puhastamine algab, on ahjuuks lukustatud ja tuli on kustunud. Kuni ukse avanemiseni kuvatakse ekraanil:  
.

### Kui puhastamine lõpeb:

Lülitage ahi välja ja oodake, kuni see on jahtunud.

Puhastage ahju sisemust pehme lapiga.

Eemaldage jäägid ahju põhjast.

## 12.4 Puhastamise meeldetuletus

### Ahi tuletab teile meelde, millal seda tuleb pürolüütilise funktsiooniga puhastada:

 vilgub ekraanil 5 sekundit pärast iga toiduvalmistamiseanssi.

Meeldetuletuse välja lülitamiseks sisenege Menüü ja valige Seaded, Puhastamise meeldetuletus.

## 12.5 Kuidas puhastada: veepaak

1. samm Lülitage ahi välja.





<b>2. samm</b>	Asetage auru sisselaskeava alla sügav pann.
<b>3. samm</b>	Kallake vesi ahju põhjas olevasse süvendisse: 850 ml. Lisage sidrunhape: 5 teelusikatäit. Oodake 60 min.
<b>4. samm</b>	Lülitage ahi sisse ja seadke funktsioon: Madal niiskus. Seadke temperatuur tasemele 230 °C. Lülitage ahi 25 minuti pärast välja ja oodake, kuni see on jahtunud.
<b>5. samm</b>	Lülitage ahi sisse ja seadke funktsioon: Madal niiskus. Seadke temperatuur vahemikus 130 kuni 230 °C. Lülitage ahi 10 minuti pärast välja ja oodake, kuni see on jahtunud.

 Vältimaks katlakivi moodustumist, tühjendage veepaak pärast iga auruküpsetust.

### Kui puhastamine lõpeb:

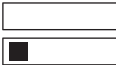
Lülitage ahi välja.	Tühjendage veepaak. Vt jaotist "Igapäevane kasutamine", alajaotist "Veepaagi tühjendamine".	Loputage veepaak ja eemaldage katlakivijäägid pehme lapi abil.	Puhastage tühjendustoru sooja vee ja lahja pesuvahendiga.
---------------------	---	--	---

Alltoodud tabelist leiate vee kareduse astmed (dH) koos vastava kaltsiumisisalduse ja vee kvaliteedi näitajaga. Kui vee karedusaste on üle 4, täitke veesahtel pudeliveega.

Vee karedus		Testriba	Kaltsiumi sade (mg/l)	Vee klassifikatsioon	Puhastage veepaaki, kui on läbitud/möödunud
Tase	dH				
1	0 - 7		0 - 50	pehme	75 tsükli - 2,5 kuud
2	8 - 14		51 - 100	mõõdukalt kare	50 tsükli - 2 kuud
3	15 - 21		101 - 150	kare	40 tsükli - 1,5 kuud
4	22 - 28		üle 151	väga kare	30 tsükli - 1 kuud

## 12.6 Kuidas eemaldada ja paigaldada: uks

Ahjuksel on kolm klaaspaneeli. Puhastamiseks saate ukse ja seesmised klaaspaneelid eemaldada. Enne klaaspaneelide eemaldamist lugege tähelepanelikult läbi terve peatükk "Ukse eemaldamine ja paigaldamine".

### **ETTEVAATUST!**

Ärge kasutage ahju ilma klaaspaneelideta.

- 1. samm** Avage uks täielikult ja hoidke mõlemast uksehingest kinni.

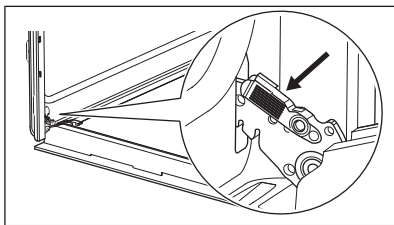

- 2. samm** Tõstke ja tõmmake sulguritest, kuni need lahti klõpsatavad.

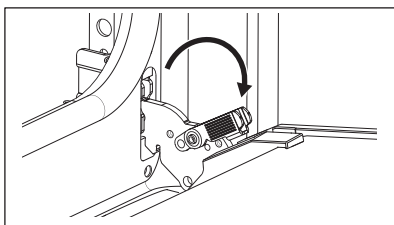

- 3. samm** Sulgege ahjuuks poole peale esimeses avatud asendis. Seejärel tõstke ja tõmmake ust, et see oma kohalt eemaldada.

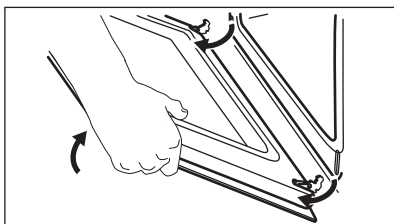

- 4. samm** Asetage uks pehmele ja tasasele pinnale.

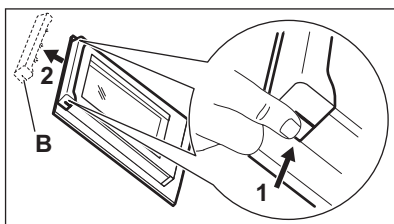

- 5. samm** Vajutage ukse ülemises servas olevat ukse-liistu (B) kummaltki küljelt sissepoole, et klamberkinnitus vabastada.

- 6. samm** Eemaldamiseks tõmmake ukseliistu ettepoole.

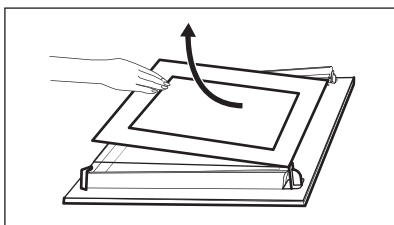

- 7. samm** Hoidke kinni ukse klaaspaneelide ülemisest servast ja tõmmake need ükshaaval ettevaatlikult välja. Alustage ülemisest paneelist. Jälgige, et klaas libiseks hoidikutest täielikult välja.

- 8. samm** Puhastage klaaspaneeli seebi ja veega. Kuivatage klaaspaneeli ettevaatlikult. Ärge peske klaaspaneeli nõudepesumasinas.

**9. samm**

Pärast puhastamist paigutage klaaspaneel ja ahjuuks tagasi oma kohale.

Kui uks on õigesti paigaldatud, kuulete sulgurite kinnitamisel klõpsatust.

Veenduge, et asetate klaaspaneelid (A ja B) tagasi õiges järjekorras. Otsige klaaspaneeli pinnalt üles sümbol või kiri; iga klaaspaneel on erinev, et teha lahtivõtmine ja tagasipanek kergemaks.

Ukseliistu õigel paigaldamisel kostab klõps.

Veenduge, et kesmised klaaspaneelid on paigaldatud oma kohale õigesti.

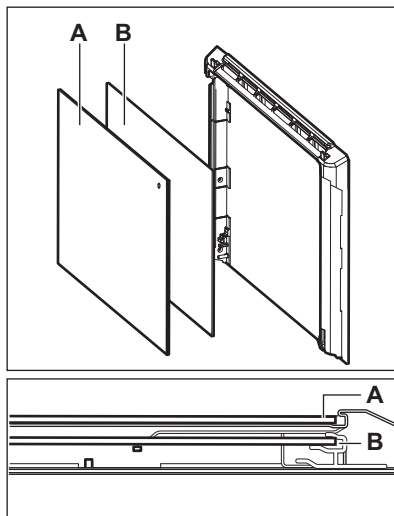
**12.7 Kuidas asendada: lamp****⚠ HOIATUS!**

Elektrilöögi oht!  
Lamp võib olla kuum.

Hoidke halogeenlampi alati riidelapiga, et lambile ei sattuks rasvajääke.

**Enne lambi vahetamist:****1. samm**

Lülitage ahi välja. Oodake, kuni ahi on jahtunud.

**2. samm**

Eemaldage ahi vooluvõrgust.

**3. samm**

Pange ahju põhjale riie.

**Tagumine lamp**

**1. samm** Klaaskatte eemaldamiseks keerake seda.

**2. samm** Puhastage klaaskate.

**3. samm** Asendage lamp sobiva 300 °C taluva kuumakindla lambiga.

**4. samm** Paigaldage klaaskate.

## 13. VEAOTSING

### HOIATUS!

Vt ohutust käsitlevaid peatükke.

### 13.1 Mida teha, kui...

Tabelis loetlemata variantide puhul pöörduge volitatud teeninduskeskuse poole.

#### Seade ei lülitu sisse või ei kuumene

Probleem	Kontrollige, kas:
Ei saa seadet käivitada või kasutada.	Seade on elektrivõrku õigesti ühendatud.
Seade on sisse lülitatud, kuid ei soojene.	Väljalülitusautomaatika on deaktiveeritud.
Seade on sisse lülitatud, kuid ei soojene.	Seadme uks on suletud.
Seade on sisse lülitatud, kuid ei soojene.	Kaitse ei ole vallandunud.
Seade on sisse lülitatud, kuid ei soojene.	Lukk on väljas.

#### Komponendid

Probleem	Kontrollige, kas:
Lamp on välja lülitatud.	Niiske küpsetus pöördõhuga – on sisse lülitatud.
Lamp ei tööta.	Lamp on läbi põlenud.
Toidusensor ei tööta.	Toidusensorpistik on täielikult pesasse lükatud.

#### Veakoodid

Ekraanil kuvatakse...	Kontrollige, kas:
Err C2	Olete Toidusensor pistiku pesast eemaldanud.
Err C3	Seadme uks on suletud või ukسلukk ei ole katki.
Err F102	Seadme uks on suletud.
Err F102	Ukselukk ei ole katki.
0:00	Toimus elektrikatkestus. Seadke kella-aeg.

Kui ekraanil kuvatakse veakood, mida tabelis ei leidu, lülitage kaitse välja ja sisse, et seade taaskäivitada. Kui veakood ilmub uuesti, pöörduge volitatud teeninduskeskuse poole.

#### Puhastamine

Probleem	Kontrollige, kas:
Seadme sisemuses on vett.	Veepaagis ei ole liiga palju vett.
 – indikaator on väljas.	Veepaagis on piisavalt vett. Kui vesi hakkab seadme se valguma, kuid indikaator pole põlema süttinud, võtke ühendust volitatud teeninduskeskusega.

<b>Puhastamine</b>	
 – indikaator on sees.	Paagis on piisavalt vett. Kui paak on täis ja indikaator on endiselt sees, võtke ühendust volitatud teeninduskeskusega.
Auruküpsetus ei tööta.	Auru sisselaskeava ümber ei ole lubjasetet.
Auruküpsetus ei tööta.	Veepaagis on vett.
Veepaagi tühjendamine või vee valgumine auru sisselaskeavast võtab üle kolme minuti.	Auru sisselaskeava ümber ei ole lubjasetet. Puhastage veepaaki.

## 13.2 Hooldusandmed

Kui te ei suuda probleemile ise lahendust leida, siis võtke ühendust edasimüüja või teeninduskeskusega.

Vajalikud teeninduskeskuse andmed leiate andmesildilt. Andmesildi leiate seadme sisepinna esiraamilt. Ärge andmesilti seadme sisemusest eemaldage.

<b>Soovitame kirjutada andmed siia:</b>	
Mudel (MOD.)	.....
Tootenumber (PNC)	.....
Seerianumber (S.N.)	.....

## 14. ENERGIATÕHUSUS

### 14.1 Tooteinfo ja toote infoleht

Tarnija nimi	Electrolux
Mudeli tunnus	EOC6P77H 949494860
Energiatõhususe indeks	81.2
Energiatõhususe klass	A+
Energiatarve standardse koormusega, tavarežiim	0.93 kWh/tsükkel
Energiatarve standardse koormusega, ventilaatoriga režiim	0.69 kWh/tsükkel
Kamrite arv	1
Soojusallikas	Elekter
Helitugevus	72 l
Ahju tüüp	Integreeritud ahi
Mass	34.1 kg

IEC/EN 60350-1 – Kodumajapidamises kasutatavad elektrilised toiduvalmistusseadmed – 1. osa: Pliidid, ahjud, auruahjud ja grillid – Efektiivsuse mõõtmise meetodid.

## 14.2 Energia kokkuhoid



Seadmel on omadused, mis aitavad säästa energiat igapäevasel toiduvalmistamisel.

Veenduge, et seadme töötamise ajal on seadme uks korralikult kinni. Ärge küpsetamise ajal seadme ust liiga tihti avage. Jälgige, et uksetihend oleks puhas ja korralikult omal kohal.

Energia kokkuhoiu tagamiseks kasutage metallnõusid.

Kui võimalik, ärge eelkuumutage seadet enne küpsetamist.

Kui valmistate järjest mitu küpsetist, püüdke need ahju panna võimalikult lühikeste vahedega.

### Küpsetamine pöördõhuga

Võimalusel kasutage energia kokkuhoiuks pöördõhuga küpsetusrežiime.

### Jääkkuumus

Ventilaator ja valgusti jäävad sisselülitatuks. Ahju väljalülitamisel kuvatakse ekraanil

jääkkuumuse näit. Seda soojust saab kasutada toidu soojashoidmiseks.

Kui küpsetusaeg on pikem kui 30 minutit, vähendage vähemalt 3–10 minutit enne küpsetusaja lõppu seadme temperatuuri. Seadme sees oleva jääkkuumuse abil küpsemine jätkub.

Muude toitude soojendamiseks kasutage jääkkuumust.

### Toidu soojashoidmine

Jääkkuumuse kasutamiseks ja toidu soojashoidmiseks valige madalaim võimalik temperatuur. Ekraanile ilmub jääkkuumuse indikaator või temperatuurinäit.

### Küpsetamine väljalülitatud valgustiga

Lülitage küpsetamise ajaks valgusti välja. Pange see põlema ainult siis, kui vaja.

### Niiske küpsetus pöördõhuga

Funktsioon, mis säästab küpsetamise ajal energiat.

Selle funktsiooni kasutamisel lülitub lamp automaatselt 30 sekundi pärast välja. Lambi võib soovi korral sisse lülitada, kuid see vähendab eeldatavat energiakokkuhoidu.

## 15. MENÜÜ STRUKTUUR

### 15.1 Menüü

1. samm	2. samm	3. samm	4. samm	5. samm
≡ – valige, et sisetada Menüü.	Valige funktsioon Menüü struktuurist ja vajutage OK.	Valige säte.	OK – sätte kinnitamiseks vajutage.	Reguleerige väärtust ja vajutage nuppu OK.
Keerake küpsetusfunktsioonide nupp väljas-asendisse, et väljuda Menüü.				
Menüü struktuur				
Juhendatud küpsetamine	Puhastamine	Seaded		



Seaded					
01	Kellaaeg	Muuda	02	Ekraani heledus	1 - 5
03	Nuputoonid	1 - Piiks 2 - Klõps 3 - Heli väljas	04	Helitugevus	1 - 4
05	Toidusensor Toiming	1 - Alarm ja stopp 2 - Alarm	06	Uptimer	Sisse/välja
07	Sisevalgustus	Sisse/välja	08	Kiirkuumutus	Sisse/välja
09	Puhastamise meeldetuletus	Sisse/välja	10	Demorežiim	Aktiveerimiskood: 2468
11	Tarkvaraversioon	Kontrollida	12	Taasta tehaseseaded	Jah/ei

## 16. JÄÄTMEKÄITLUS

Sümboliga  tähistatud materjalid võib ringlusse suunata. Selleks viige pakendid vastavatesse konteineritesse. Aidake hoida keskkonda ja inimeste tervist ja suunake elektri- ja elektroonilised jäätmed ringlusse.

Ärge visake sümboliga  tähistatud

seadmeid muude majapidamisjäätmete hulka. Viige seade kohalikku ringluspunkti või pöörduge abi saamiseks kohalikku omavalitsusse.

# Laipni lūdzam Electrolux pasaulē! Pateicamies jums, ka iegādājāties mūsu ierīci.



Atbilstoši mūsu ilgtspējīguma mērķiem mēs samazinām papīra daudzumu un nodrošinām lietošanas instrukcijas tiešsaistē. Atrodiet pilno lietošanas instrukciju vietnē [electrolux.com/manuals](http://electrolux.com/manuals)



saņemtu lietošanas ieteikumus un brošūras, kā arī traucējummeklēšanas, servisa un remonta informāciju vietnē [electrolux.com/support](http://electrolux.com/support)



Lai saņemtu vairāk receptes, ieteikumus un traucējummeklēšanas padomus, lejupielādējiet lietotni **My Electrolux Kitchen**.



Izmaiņu tiesības rezervētas.

## SATURS

1. DROŠĪBAS INFORMĀCIJA.....	137
2. DROŠĪBAS NORĀDĪJUMI.....	139
3. UZSTĀDĪŠANA.....	142
4. IZSTRĀDĀJUMA APRAKSTS.....	144
5. VADĪBAS PANELIS.....	144
6. PIRMS PIRMĀS LIETOŠANAS REIZES.....	145
7. IZMANTOŠANA IKDIENĀ.....	146
8. PULKSTENA FUNKCIJAS.....	152
9. PIEDERUMU LIETOŠANA.....	153
10. PAPILDFUNKCIJAS.....	157
11. PADOMI UN IETEIKUMI.....	158
12. KOPŠANA UN TĪRĪŠANA.....	161
13. PROBLĒMRISINĀŠANA.....	166
14. ENERGOEFEKTIVITĀTE.....	168
15. IZVĒLNES STRUKTŪRA.....	169
16. APSVĒRUMI PAR VIDES AIZSARDZĪBU.....	169

## 1. ⚠ DROŠĪBAS INFORMĀCIJA

Pirms ierīces uzstādīšanas un lietošanas rūpīgi izlasiet pievienotos norādījumus. Ražotājs neatbild par savainojumiem un bojājumiem, kas radušies ierīces nepareizas uzstādīšanas vai izmantošanas rezultātā. Glabājiet šīs instrukcijas drošā, pieejamā vietā, lai tās varētu izmantot nākotnē.

## 1.1 Bērnu un neaizsargātu personu drošība

- Šo ierīci drīkst izmantot bērni no 8 gadu vecuma un cilvēki ar ierobežotām fiziskām, sensorām vai garīgām spējām vai pieredzes un zināšanu trūkumu atbildīgas personas uzraudzībā vai, ja tie ir informēti par ierīces drošu lietošanu un izprot potenciālos riskus. Bērniem no līdz 8 gadu vecumam un personām ar ļoti plašu un sarežģītu invaliditāti jāliedz piekļuve ierīcei, ja vien tos nepārtraukti neuzrauga.
- Mazi bērni jāuzrauga, lai viņi nerotaļātos ar ierīci.
- Neļaujiet bērniem tuvoties iepakojumam un atbrīvojieties no tā pienācīgā veidā.
- UZMANĪBU: Ierīce un tās pieejamās detaļas lietošanas laikā sakarst. Neļaujiet bērniem un mājdzīvniekiem atrasties ierīces tuvumā, kad tā tiek lietota vai atdziest.
- Ja ierīcei ir bērnu drošības ierīce, tā jāaktivizē.
- Bērni nedrīkst tīrīt ierīci un veikt tās apkopi bez uzraudzības.

## 1.2 Vispārīgā drošība

- Šī ierīce paredzēta tikai ēdiena gatavošanai.
- Šī ierīce ir izstrādāta tikai izmantošanai mājas apstākļos un telpās.
- Šo ierīci var izmantot birojos, viesnīcu viesu numuriņos, pansiju viesu numuriņos, lauku viesu mājās un citās līdzīgās uzturēšanās vietās, kurās izmantošana nepārsniedz (vidējo) mājsaimniecības lietošanas intensitāti.
- Ierīces uzstādīšanu un vada nomaiņu drīkst veikt tikai kvalificēts speciālists.
- Nelietojiet ierīci pirms tās iebūvēšanas.
- Pirms visu veidu apkopes veikšanas atvienojiet ierīci no elektrotīkla.
- Ja elektrības vads ir bojāts, lai izvairītos no elektrības trieciena riska, tas jānomaina ražotājam, pilnvarotam servisa centram vai citam kvalificētam speciālistam.
- UZMANĪBU: Pirms spuldzes nomaiņas pārlicinieties, ka ierīce ir izslēgta, lai izvairītos no strāvas trieciena iespējamības.

- **UZMANĪBU:** Ierīce un tās pieejamās detaļas lietošanas laikā sakarst. Nepieskarieties sildelementiem un ierīces iekšienes virsmai.
- Vienmēr izmantojiet cimodus, lai izņemtu vai ievietotu papildpiederumus vai gatavošanas traukus.
- Lietojiet tikai šai ierīcei paredzēto ēdiena sensoru (temperatūras sensoru).
- Lai izņemtu plauktu balstus, vispirms pavelciet nost no sānu sienām plauktu balsta priekšpusi, un tad aizmugurējo daļu. Uzstādiet plauktu atbalstus, veicot iepriekšminētās darbības pretējā secībā.
- Ierīces tīrīšanai neizmantojiet tvaika tīrītāju.
- Plīts virsmas stikla durvju tīrīšanai neizmantojiet raupjus, abrazīvus tīrīšanas līdzekļus vai asus metāla skrāpjus, jo tie var saskrāpēt virsmas, un tādējādi stikls var saplīst.
- Pirms pirolītiskās tīrīšanas izņemiet piederumus no cepeškrāsns un noslaukiet izlijušās vielas.

## 2. DROŠĪBAS NORĀDĪJUMI

### 2.1 Uzstādīšana



#### **BRĪDINĀJUMS!**

Ierīci drīkst uzstādīt tikai kvalificēta persona.

- Noņemiet visu iesaiņojumu.
- Neuzstādiet un nelietojiet bojātu ierīci.
- Ievērojiet kopā ar ierīci piegādātās uzstādīšanas norādes.
- Vienmēr uzmanīgi pārvietojiet ierīci, jo tā ir smaga. Vienmēr izmantojiet drošības cimodus un slēgtus apavus.
- Nevelciet ierīci aiz roktura.
- Uzstādiet ierīci drošā un atbilstošā vietā, kas atbilst uzstādīšanas prasībām.
- Nodrošiniet starp blakus uzstādītām ierīcēm piemērotu attālumu.
- Pirms ierīces uzstādīšanas pārlicinieties, ka būs iespējams brīvi atvērt tās durvis.
- Ierīce ir aprīkota ar elektrisku dzesēšanas sistēmu. Tā ir jādarbina ar elektrības padevi.

Skapīša minimālais augstums (skapīša zem darba virsmas minimālais augstums)	590 (600) mm
Skapīša platums	560 mm
Skapīša dziļums	550 (550) mm
Ierīces priekšpuses augstums	594 mm
Ierīces aizmugures augstums	576 mm
Ierīces priekšpuses platums	595 mm
Ierīces aizmugures platums	559 mm
Ierīces dziļums	569 mm
Ierīces iebūvēšanas dziļums	548 mm
Ierīces dziļums ar atvērtām durvīm	1022 mm

Ventilācijas atveres minimālais izmērs. Atvere apakšējā aizmugurējā daļā	560x20 mm
Strāvas kabeļa garums. Kabelis tiek novietots aizmugurējā labajā stūrī	1500 mm
Montāžas skrūves	4x25 mm

## 2.2 Elektrotīkla savienojums

### BRĪDINĀJUMS!

Var izraisīt ugunsgrēku un elektrošoku.

- Elektrības padeves pieslēgšana jāveic sertificētam elektrīķim.
- Ierīcei jābūt iezemētai.
- Pārliedzieties, ka tehnisko datu plāksnītē norādītie parametri atbilst elektrotīkla parametriem.
- Vienmēr izmantojiet pareizi uzstādītu un drošu kontaktligzdu.
- Nelietojiet daudzkontakta adapterus vai pagarinātājus.
- Rīkojieties uzmanīgi, lai nesabojātu kontaktspraudni un kabeli. Ja iekārtas elektropadeves kabeli nepieciešams nomainīt, to jāveic tuvākajā autorizētajā servisa centrā.
- Neļaujiet strāvas kabeļiem saskarties ar ierīces durvīm vai nišu zem ierīces vai atrasties to tuvumā, it īpaši, ja tā darbojas vai durvis ir karstas.
- Daļas, kas nodrošina aizsardzību pret elektrošoku no strāvu vadošiem un izolētajiem elementiem, jānostiprina tā, lai tos nevarētu noņemt bez instrumentiem.
- Pieslēdziet kontaktspraudni kontaktligzdai tikai uzstādīšanas beigās. Pārbaudiet, vai pēc uzstādīšanas kontaktspraudnim var brīvi piekļūt.
- Ja kontaktligzda ir vaļīga, neievietojiet tajā kontaktspraudni.
- Nekad neatslēdziet ierīci no tīkla, velkot aiz strāvas kabeļa. Vienmēr velciet aiz kontaktspraudņa.
- Ir jāizmanto atbilstošas izolācijas ierīces: automātslēdži, drošinātāji (no turētājiem izskrūvējami drošinātāji), zemējuma noplūdes automātslēdži un savienotāji.
- Elektroinstalācijā jābūt izolācijas ierīcei, kas ļauj atvienot ierīci no visiem

elektrotīkla poliem. Izolācijas ierīcē atstarpei starp kontaktiem jābūt vismaz 3 mm.

- Pilnībā aizveriet ierīces durvis pirms kontaktspraudņa ievietošanas elektrotīkla kontaktligzdā.
- Šī ierīce ir aprīkota ar barošanas vadu un kontaktdakšu.

### Uzstādīšanai un nomaīnai Eiropā piemērotie kabeļu veidi:

H07 RN-F, H05 RN-F, H05 RRF, H05 VV-F, H05 V2V2-F (T90), H05 BB-F

Kabeļa dati ir norādīti Tehnisko datu plāksnītes kopjaudas sadaļā. Tāpat jūs varat aplūkot tabulu:

Kopējā jauda (W)	Vada šķērsgriezums (mm <sup>2</sup> )
maksimāli 1380	3x0.75
maksimāli 2300	3x1
maksimāli 3680	3x1.5

Zemējuma vadam (zaļas/dzeltenas krāsas kabelis) jābūt par 2 cm garākam nekā brūnajam fāzes un zilajam neitrālajiem kabeļiem.

## 2.3 Lietošana

### BRĪDINĀJUMS!

Pastāv traumu, apdegumu, elektrošoka vai sprādziena risks.

- Nemainiet šī produkta specifikāciju.
- Pārliedzieties, ka ierīces ventilācijas atveres nav nosprostotas.
- Lietošanas laikā neatstājiet ierīci bez uzraudzības.
- Izslēdziet ierīci pēc katras lietošanas reizes.
- Ievērojiet piesardzību, atverot ierīces durvis, kamēr tā darbojas. Var notikt karsta gaisa izplūšana.
- Nelietojiet ierīci ar mitrām rokām, vai ja ierīce nonākusi saskarē ar ūdeni.
- Nepielietojiet spiedienu uz cepeškrāsns durvīm.
- Nelietojiet ierīci kā darba virsmu vai uzglabāšanai paredzētu virsmu.

- Atveriet ierīces durvis piesardzīgi. Izmantojot sastāvdaļas, kas satur spirtu, var rasties spirta tvaiku un gaisa maisījums.
- Neļaujiet dzirkstelēm vai atvērtai liesmai nonākt saskarē ar ierīci, kad atverat durvis.
- Neievietojiet ierīcē un neglabājiet tās tuvumā vai uz tās viegli uzliesmojošas vielas vai ar viegli uzliesmojošām vielām piesūcinātus priekšmetus.

### **BRĪDINĀJUMS!**

Pastāv ierīces bojājumu risks.

- Lai novērstu emaljas bojājumus vai krāsas maiņu:
  - neievietojiet cepeškrāsns traukus vai citus priekšmetus nepastarpināti uz ierīces grīdas.
  - nenovietojiet alumīnija foliju nepastarpināti uz ierīces grīdas;
  - neļiejiet ūdeni karstā ierīcē.
  - neatstājiet ierīcē mitrus traukus un produktus pēc gatavošanas beigām.
  - ievērojiet piesardzību, izņemot vai ievietojot papildaprīkojumu.
- Emaljas vai nerūsējošā tērauda krāsas maiņa neietekmē ierīces darbību.
- Mitrām kūkām izmantojot dziļo pannu. Augļu sulas var radīt paliekošus traipus.
- Vienmēr gatavojiet pārtiku ar aizvērtām ierīces durvīm.
- Ja ierīce ir uzstādīta aiz mēbeļu paneļa (piemēram, aiz durvīm), pārliecinieties, ka ierīces darbības laikā šīs durvis nekad nav aizvērtas. Aiz aizvērtā mēbeļu paneļa var uzkrāties siltums un mitrums un attiecīgi izraisīt ierīces, iebūvētās mēbeles vai grīdas bojājumus. Neaizveriet mēbeļu paneli līdz ierīce pēc lietošanas nav pilnīgi atdzisusi.

## 2.4 Aprūpe un tīrīšana

### **BRĪDINĀJUMS!**

Pastāv savainojumu un ierīces aizdegšanās un bojājumu risks.

- Pirms apkopes izslēdziet ierīci un atvienojiet to no elektrotīkla.
- Pārliecinieties, vai ierīce ir auksta. Pastāv risks, ka stikla paneli var iepīst.

- Ja durvju stikla paneli tiek bojāti, nomainiet tos nekavējoties. Sazinieties ar pilnvaroto servisa centru.
- Noņemot durvis no ierīces, rīkojieties uzmanīgi. Durvis ir smagas!
- Regulāri tīriet ierīci, lai novērstu virsmas materiāla nolietošanos.
- Tīriet ierīci ar mitru, mīkstu drānu. Izmantojiet tikai neitrālus mazgāšanas līdzekļus. Neizmantojiet abrazīvus izstrādājumus, abrazīvus sūkļus, šķīdinātājus vai metāla priekšmetus.
- Ja lietojat cepeškrāsns tīrīšanai paredzētus aerosolus, ievērojiet ražotāja drošības norādījumus, kas atrodami uz iepakojuma.

## 2.5 Pirolītiskā tīrīšana

### **BRĪDINĀJUMS!**

Savainojumu/aizdegšanās/ķīmisko izmešu (dūmu) risks pirolītiskajā režīmā.

- Pirms pirolītiskās tīrīšanas un iepriekšējās karsēšanas izņemiet no cepeškrāsns iekšpusēs.
  - Jebkurus pārmērīgus pārtikas atlikumus, izlījušo/ uzkrājušos eļļu vai taukvielas.
  - Visus izņemamos priekšmetus (tostarp, plaukti, sānu vadotnes utt. daļas, kuras ietilpst iekārtas komplektācijā), jo īpaši nepiedegošos katlus, pannas, paplātes, piederumus utt.
- Uzmanīgi izlasiet visas norādes par pirolītisko tīrīšanu.
- Neļaujiet bērniem tuvoties iekārtai, kamēr darbojas pirolītiskā tīrīšana. Ierīce kļūst ļoti karsta un no priekšējām ventilācijas atverēm izplūst karsts gaiss.
- Pirolītiskā tīrīšana ir augstas temperatūras process, kurš var izraisīt izgarojumu rašanos no gatavotās pārtikas atliekām un konstrukcijas materiāliem, tāpēc patērētājiem tiek ieteikts tālāk minētais.
  - nodrošiniet labu ventilāciju pirolītiskās tīrīšanas laikā un pēc tās.
  - nodrošiniet labu ventilāciju iepriekšējās karsēšanas laikā un pēc tās.
- Neizšļakstiet vai neizleļiet ūdeni uz cepeškrāsns durvīm pirolītiskās tīrīšanas

laikā vai pēc tās, lai izvairītos no stikla paneļu bojāšanas.

- Ar pirolītisko funkciju aprīkoto cepeškrāšņu / gatavoto ēdienu palieku izdalītie izgarojumi, saskaņā ar aprakstu, nav kaitīgi cilvēkiem, tai skaitā maziem vai personām ar veselības traucējumiem.
- Pirolītiskās tīrīšanas un iepriekšējās karsēšanas laikā un pēc tās turiet mājdzīvniekus tālāk no iekārtas. Mazi mājdzīvnieki (it īpaši putni un rāpuļi) var būt ļoti jutīgi pret temperatūras izmaiņām un radītajiem izgarojumiem.
- Nepiedegošās virsmas uz katliem, pannām, paplātēm utt. var tikt bojātas ar pirolītiskās tīrīšanas procesa augsto temperatūru visās pirolītiskajās cepeškrāsnīs un tās var būt arī neliela daudzuma kaitīgu izgarojumu avots.

## 2.6 Gatavošana ar tvaiku

### BRĪDINĀJUMS!

Pastāv apdegumu un ierīces bojājumu risks.

- Izplūstošais tvaiks var izraisīt apdegumus:
  - Gatavojot ar tvaiku, neveriet vaļā ierīces durvis.
  - Pēc gatavošanas ar tvaiku atveriet ierīces durvis piesardzīgi.

## 2.7 Iekšējais apgaismojums

### BRĪDINĀJUMS!

Pastāv risks saņemt elektrošoku.

- Informācija par šajā produktā esošo lampu (lampām) un atsevišķi nopērkamajām rezerves lampām: Šīs lampas ir paredzētas ekstremāliem fiziskajiem apstākļiem, piemēram, temperatūrai, vibrācijai, mitrumam, mājaisaimniecības ierīcēs vai paredzētas informēšanai par ierīces darbības statusu. Tās nav paredzētas citiem lietošanas veidiem un nav piemērotas mājaisaimniecības telpu apgaismojumam.
- Šis ražojums satur gaismas avotu, kura energoefektivitātes klase ir G.
- Izmantojiet tikai tādu pašu specifikāciju spuldzes.

## 2.8 Serviss

- Lai salabotu ierīci, sazinieties ar pilnvarotu servisa centru.
- Izmantojiet tikai oriģinālās rezerves daļas.

## 2.9 Utilizācija

### BRĪDINĀJUMS!

Pastāv savainošanās vai nosmakšanas risks.

- Sazinieties ar vietējās pašvaldības iestādēm, lai noskaidrotu, kā utilizēt ierīci.
- Atvienojiet ierīci no elektropadeves.
- Nogrieziet strāvas kabeli netālu no ierīces un utilizējiet to.
- Noņemiet durvju fiksatoru, lai bērni vai mājdzīvnieki nevarētu sevi iesprostot ierīcē.

# 3. UZSTĀDĪŠANA

### BRĪDINĀJUMS!

Skatiet sadaļu "Drošība".

## 3.1 Iebūve



[www.youtube.com/electrolux](https://www.youtube.com/electrolux)  
[www.youtube.com/aeg](https://www.youtube.com/aeg)

How to install your AEG/Electrolux  
Oven - Column installation



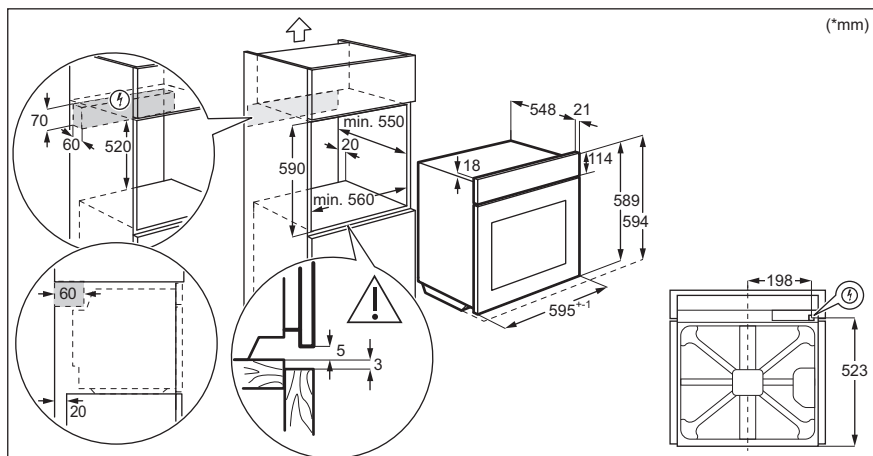
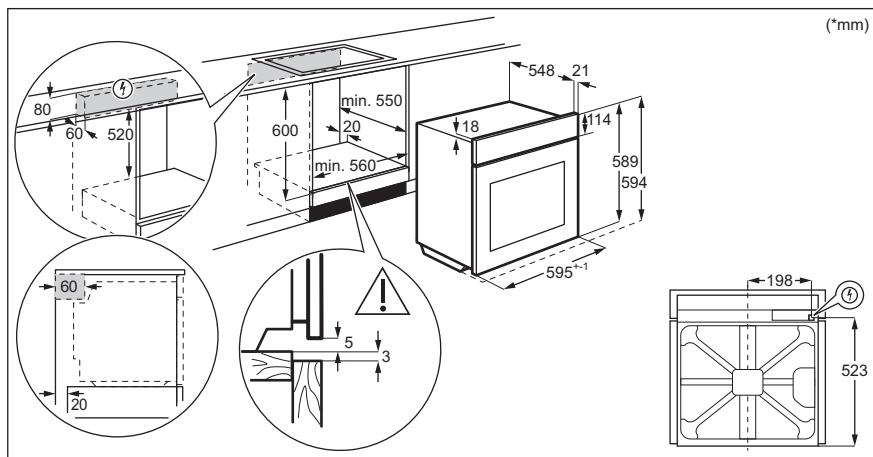

### 3.2 Ierīces nostiprināšana pie virtuves mēbelēm

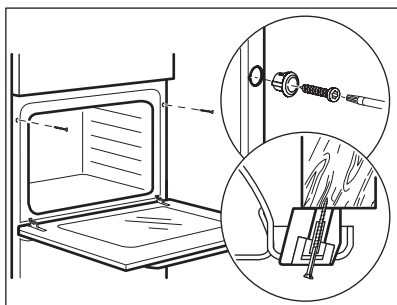



## 4. IZSTRĀDĀJUMA APRAKSTS

### 4.1 Vispārējs pārskats

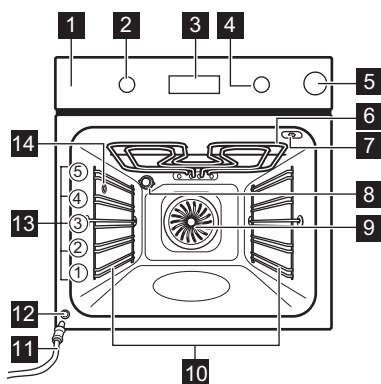

- 1 Vadības panelis
- 2 Karsēšanas funkciju pārslēgš
- 3 Displejs
- 4 Vadības regulators
- 5 Ūdens atvilktnē
- 6 Sildelements
- 7 Termozondes kontaktligzda
- 8 Lampa
- 9 Ventilators
- 10 Plaukta atbalsts, izņemams
- 11 Novadcaurule
- 12 Ūdens izvades vārsts
- 13 Plauktu līmeņi
- 14 Tvaika pievads

### 4.2 Papildpiederumi

- **Restots plaukts**  
Gatavošanas traukiem, kūku formām, cepešiem.
- **Cepamā Paplāte**  
Kūkām un biskvītiem.
- **Grila/cepamā panna**  
Paredzēts(-a) apbrūnināšanai un cepšanai vai kā paliktnis tauku savākšanai.

- **Termozonde**  
Ēdiena gatavības pakāpes noteikšanai.
- **Teleskopiskās vadotnes**  
Izmantojot teleskopiskās vadotnes, jūs varat ērtāk ievietot cepeškrāsnī un izņemt no tās paplātes.

## 5. VADĪBAS PANELIS

### 5.1 Iegremdējamie regulatori

Lai lietotu ierīci, piespiediet regulatoru. Regulators izvirsās uz āru.

### 5.2 Vadības paneļa pārskats



OK



Taimers	Ātrā uzsilšana	Apgaismojums (lampa)	Termozonde	Apstiprināt iestatījumu	Piespiediet	Pagrieziet regulatoru
---------	----------------	----------------------	------------	-------------------------	-------------	-----------------------

Atlasiet karsēšanas funkciju, lai ieslēgtu ierīci.

Pagrieziet karsēšanas funkciju regulatoru pozīcijā izslēgts, lai izslēgtu ierīci.

## 5.3 Displejs

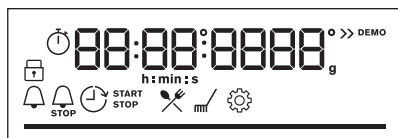

Displejs ar galvenajām funkcijām.

### Displeja indikatori

#### Galvenie indikatori



Bloķēšana



Gatavošanas palīgs



Tīrīšana



Iestatījumi



Ātrā uzsilšana

#### Taimera indikatori



Laika atgādinājums



Beigu laiks



Atliktais starts



Laika skaitīšana

**Progresā josla** — temperatūrai vai laikam. Kad ierīce sasniedz iestatīto temperatūru, josla visa deg sarkanā krāsā.



#### Ūdens tvertnes indikatori



Termozonde indikators



## 6. PIRMS PIRMĀS LIETOŠANAS REIZES



**BRĪDINĀJUMS!**

Skatiet sadaļu "Drošība".

## 6.1 Sākotnējā tīrīšana

Pirms pirmreizējās lietošanas iztīriet ierīci un iestatiet laiku:



00:00

Iestatiet laiku. Nospiediet **OK**.

## 6.2 Sākotnējā uzkarsēšana

Iepriekš uzkarsējiet tukšu cepeškrāsni pirms pirmās lietošanas.

**1. solis** Izņemiet no cepeškrāsns visus piederumus un noņemamos plauktu balstus.

**2. solis** Iestatiet maksimālo temperatūru funkcijai:   
Ļaujiet cepeškrāsnij darboties 1 stundu.

**3. solis** Iestatiet maksimālo temperatūru funkcijai:   
Ļaujiet cepeškrāsnij darboties 15 minūtes.

 Iepriekšējās karsēšanas laikā no cepeškrāsns var izdalīties aromāts un dūmi. Nodrošiniet telpā ventilāciju.

## 7. IZMANTOŠANA IKDIENĀ

### BRĪDINĀJUMS!

Skatiet sadaļu "Drošība".

### 7.1 Iestatīšana. Karsēšanas funkcijas

**1. solis** Pagrieziet karsēšanas funkciju pārslēgu un atlasiet karsēšanas funkciju.

**2. solis** Pagrieziet vadības pārslēgu, lai iestatītu temperatūru.

Nospiediet un turiet nospiestu , lai ieslēgtu funkciju: Ātrā uzsilšana. Tā ir pieejama dažām cepeškrāsns funkcijām.

#### Gatavošana ar tvaiku

1. solis.

2. solis

3. solis

4. solis

5. solis.



## Gatavošana ar tvaiku

Nospiediet ūdens atvilktnes vāku, lai to atvērtu.

Piepildiet ūdens atvilktni ar 900 ml ūdens.

Ievietojiet ūdens atvilktni tās sākotnējā pozīcijā.

Atļasiet tvaika karšēšanas funkciju.

Iestatiet temperatūru.

## 7.2 Karsēšanas funkcijas

### Karsēšanas funkcija Lietošana



**Karsēšana ar ventilatoru**

Ēdiena vienlaicīgai cepšanai un kaltēšanai līdz pat trīs plauktu līmenī. Iestatiet par 20–40 °C zemāku temperatūru nekā Augš./Apakškarsēšana.



**Augš./Apakškarsēšana**

Ēdiena gatavošana un cepšana viena plaukta līmenī.



**Zems mitrums**

Šī funkcija ir piemērota gaļas, putnu gaļas, cepeškrāsns ēdienu un sautējumu terīnē pagatavošanai. Tvaika un karsēšanas kombinācija padara gaļu sulīgu un mīkstu, ar kraukšķīgu garoziņu.



**Picas funkcija**

Picas cepšanai. Kārtīgai apbrūnināšanai, lai padarītu kraukšķīgu apakšu.



**Apakškarsēšana**

Kūku ar kraukšķīgu pamatni cepšanai un pārtikas konservēšanai.



**Saldēta pārtika**

Pusfabrikātu kraukšķīguma (piem., kartupeļi frī, kartupeļu daiviņas vai pildītas pankūciņas) panākšana.



**Ventilatora kars. ar mitrumu**

Šī funkcija ir paredzēta enerģijas taupīšanai gatavošanas laikā. Izmantojot šo funkciju, temperatūra cepeškrāsns iekšpusē var atšķirties no iestatītās temperatūras. Tiek izmantots atlikušais siltums. Sildīšanas jaudu var samazināt. Plašāka informācija pieejama nodaļā "Ikdienas lietošana" sniegtajās piezīmēs par: Ventilatora kars. ar mitrumu.



**Grils**

Plānu produktu grilēšanai un maizes grauздēšanai.



**Infratermiskā grilēšana**

Lielākus cepeša gabalu un mājputnu gaļas ar kauliem cepšanai vienā plaukta līmenī. Sacepumu pagatavošana un apbrūnināšana.



**Izvēlne**

Lai atvērtu izvēlni: Gatavošanas palīgs, Tīrīšana, Iestatījumi.

### 7.3 Ieslēgta piezīmes. Ventilatora kars. ar mitrumu

Šī funkcija tika izmantota, lai atbilstu energoefektivitātes klases un ekodizaina prasībām (saskaņā ar standartu EU 65/2014 un EU 66/2014). Pārbaudes saskaņā ar:

IEC/EN 60350-1

Cepeškrāsns durvīm jābūt aizvērtām cepšanas laikā, lai funkcija netiktu pārtraukta un cepeškrāsns darbotos ar vislielāko iespējamo energoefektivitāti.

Izmantojot šo funkciju, lampa automātiski izslēdzas pēc 30 sekundēm.

Gatavošanas norādījumus skatiet sadaļā "Ieteikumi un padomi", Ventilatora kars. ar mitrumu. Vispārīgus elektroenerģijas

taupīšanas ieteikumus skatiet nodaļas "Energoefektivitāte" sadaļā "Elektroenerģijas taupīšana".

### 7.4 Ūdens tvertne

#### Ūdens tvertnes indikators



Tvertne ir pilna.



Tvertne ir daļēji pilna.



Tvertne ir tukša. Uzpildiet tvertni.

Ja iepildīsiet tvertnē par daudz ūdens, drošības sistēma to novadīs atpakaļ cepeškrāsns pamatnes daļā. Notīriet ūdeni ar sūkli

#### Iztukšojiet ūdens tvertni

- 1. solis** Izslēdziet cepeškrāsns, atstājiet tās durvis atvērtas un uzgaidiet, līdz cepeškrāsns atdziest.
- 2. solis.** Pievienojiet novadcauruli (C) izvades vārstam (A), izmantojot savienotāju (B).
- 3. solis.** Raugieties, lai gals atrastos zemākā līmenī nekā A, un nospiediet B atkārtoti, lai savāktu atlikušo ūdeni.
- 4. solis** Atvienojiet C un B un nosusiniet cepeškrāsns ar mīkstu sūkli.

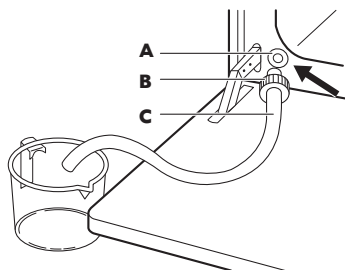

### 7.5 Kā iestatīt: Gatavošanas palīgs

Katram ēdienam šajā apakšizvēlnē ir ieteikta karsēšanas funkcija un temperatūra. Izmantojiet funkciju, lai ātri pagatavotu ēdienu, izmantojot noklusējuma iestatījumus. Gatavošanas laikā varat arī regulēt laiku un temperatūru.

Kad funkcija beidz darbību, pārbaudiet, vai ēdiens ir gatavs.

#### Dažus ēdienus var gatavot arī ar:

- Termozonde

#### Ēdiena sagatavošanas pakāpe:

- Pusjēls
- Vidējs
- Labi izcepts

1. solis.

2. solis

3. solis

4. solis



Atveriet izvēlni.



Atlasiet Gatavošanas palīgs. Nospiediet **OK**.



**P1 - P...**

Atlasiet ēdiena veidu. Nospiediet **OK**.



**OK**

Ievietojiet ēdianu cepeškrāsnī. Apstipriniet iestatījumu.

## 7.6 Gatavošanas palīgs

### Apzīmējumi



Termozonde pieejams. Ievietojiet Termozonde ēdiana biežākajā slānī. Ierīce automātiski izslēdzas, kad ir sasniegta iestatītā Termozonde temperatūra.



Uzpildiet ūdens tvertni ar ūdeni.

### Apzīmējumi















Pirms ēdiana gatavošanas uzsiliet ierīci.

























Plaukta līmenis.





Displejā redzams **P** un **skaitlis**, kas apzīmē ēdianu, kuru varat pārbaudīt tabulā.

Ēdiana veids	Svars	Plaukta līmenis / papildpiederumi
<b>1</b> Liellopu gaļas ceptis, pusjēls		
<b>2</b> Liellopu gaļas ceptis, vidēji izcepts	1 - 1.5kg; 4-5 cm bieži gabali	<b>2</b> ; cepamā paplāte Pāris minūtes apcepjiet gaļu karstā pannā. Ievietojiet ierīcē.
<b>3</b> Liellopu gaļas ceptis, pilnībā izcepts		
<b>4</b> Steiks, vidēji izcepts	180 - 220g katram gabalam; 3 cm biezas šķēles	<b>3</b> ; cepamais trauks uz <b>restotā plaukta</b> Pāris minūtes apcepjiet gaļu karstā pannā. Ievietojiet ierīcē.
<b>5</b> Cepta / sautēta gaļa (augstākā labuma ribiņas, ciska, pavēdere)	1.5 - 2kg	<b>2</b> ; cepamais trauks uz <b>restotā plaukta</b> Pāris minūtes apcepjiet gaļu karstā pannā. Pievienojiet šķidrumu. Ievietojiet ierīcē.
<b>6</b> Liellopu gaļas ceptis, pusjēls (lēnā gatavošana)		
<b>7</b> Liellopu gaļas ceptis, vidēji izcepts (lēnā gatavošana)	1 - 1.5kg; 4-5 cm bieži gabali	<b>2</b> ; cepamā paplāte Izmantojiet savas iecienītākās garšvielas vai vienkārši pievienojiet sāli un svaigi maltus piparus. Pāris minūtes apcepjiet gaļu karstā pannā. Ievietojiet ierīcē.
<b>8</b> Liellopu gaļas ceptis, pilnībā izcepts (lēnā gatavošana)		

Ēdiena veids	Svars	Plaukta līmenis / papildpiederumi
<b>9</b> Fileja, pusjēla (lēnā gatavošana)		 <b>2; cepamā paplāte</b>
<b>10</b> Fileja, vidēji izcepta (lēnā gatavošana)	0,5–1,5 kg; 5–6 cm biezi gabali	Izmantojiet savas iecienītākās garšvielas vai vienkārši pievienojiet sāli un svaigi maltus piparus. Pāris minūtes apcepiet gaļu karstā pannā. Ievietojiet ierīcē.
<b>11</b> Fileja, pilnībā izcepta (lēnā gatavošana)		
<b>12</b> Teļa gaļas cepetis (piemēram, plecs)	0,8 - 1,5kg; 4 cm biezi gabali	 <b>2; cepamais trauks uz restotā plaukta</b> Izmantojiet savas iecienītākās garšvielas. Pievienojiet šķīdumu. Cepiet aplātu.
<b>13</b> Cūkas kakla vai pleca cepetis	1,5 - 2kg	 <b>1; cepamais trauks uz restotā plaukta</b> Gatavošanas laika vidū apgrieziet gaļu otrādi.
<b>14</b> Cūkgaļas plēstas strēmeles (lēnā gatavošana)	1,5 - 2kg	 <b>2; cepamā paplāte</b> Izmantojiet savas iecienītākās garšvielas. Gatavošanas laika vidū apgrieziet gaļu otrādi, lai tā iegūtu vienlīdzīgu brūnumu.
<b>15</b> Mugura, svaiga	1 - 1,5kg; 5–6 cm biezi gabali	 <b>2; cepamais trauks uz restotā plaukta</b> Izmantojiet savas iecienītākās garšvielas.
<b>16</b> Cūkgaļas ribiņas	2 - 3kg; izmantojiet jēlas, 2–3 cm plānas cūkgaļas ribiņas	 <b>3; cepamā panna</b> Pievienojiet šķīdumu, lai aplātu pannas apakšu. Gatavošanas laika vidū apgrieziet gaļu otrādi.
<b>17</b> Jēra kāja ar kaulu	1,5 - 2kg; 7–9 cm biezi gabali	 <b>2; cepamais trauks uz cepamās paplātes</b> Pieļieiet šķīdumu. Gatavošanas laika vidū apgrieziet gaļu otrādi.
<b>18</b> Vesela vista	1 - 1,5kg; svaigi	 <b>2; sautējamā terīne uz cepamās paplātes</b> Izmantojiet savas iecienītākās garšvielas. Gatavošanas laika vidū apgrieziet gaļu otrādi, lai tā iegūtu vienlīdzīgu brūnumu.
<b>19</b> Vistas puse	0,5 - 0,8kg	 <b>3; cepamā paplāte</b> Izmantojiet savas iecienītākās garšvielas.
<b>20</b> Vistas krūtiņa	180 - 200g katram gabalam	 <b>2; sautējuma trauks uz restotā plaukta</b> Izmantojiet savas iecienītākās garšvielas. Pāris minūtes apcepiet gaļu karstā pannā.
<b>21</b> Vistas stilbiņi, svaigi	-	 <b>3; cepamā paplāte</b> Ja vistas kājiņas ir iepriekš marinētas, iestatiet zemāku temperatūru un gatavojiet tās ilgāk.
<b>22</b> Pīle, vesela	2 - 3kg	 <b>2; cepamais trauks uz restotā plaukta</b> Izmantojiet savas iecienītākās garšvielas. Ievietojiet gaļu cepamajā traukā. Gatavošanas laika vidū apgrieziet pīli otrādi.





	Ēdiena veids	Svars	Plaukta līmenis / papildpiederumi
23	Zoss, vesela	4 - 5kg	 2; <b>cepamā panna</b> Izmantojiet savas iecienītākās garšvielas. Ievietojiet gaļu cepamajā paplātē. Gatavošanas laikā vidū apgrieziet zosi otrādi.
24	Gaļas rulete	1kg	 2; <b>restotais plaukts</b> Izmantojiet savas iecienītākās garšvielas.
25	Vesela zivs, grilēta	0.5 - 1kg katrai zivij	 2; <b>cepamā paplāte</b> Pildiet zivi ar sviestu un izmantojiet savas iecienītākās garšvielas un garšaugus.
26	Zivs fileja	-	 3; sautējuma trauks uz <b>restotā plaukta</b> Izmantojiet savas iecienītākās garšvielas.
27	Siera kūka	-	 2;  28 cm kūkas veidne uz <b>restotā plaukta</b>
28	Ābolu kūka	-	 3; <b>cepamā paplāte</b>
29	Ābolu tarte	-	 2; pīrāgu veidne uz <b>restotā plaukta</b>
30	Ābolu pīrāgs	-	 1;  22 cm pīrāgu veidne uz <b>restotā plaukta</b>
31	Braunijs	2kg miklas	 3; <b>cepamā panna</b>
32	Šokolādes mafini	-	 3; mafinu veidne uz <b>restotā plaukta</b>
33	Kēkss	-	 2; kēksa veidne uz <b>restotā plaukta</b>
34	Krāsni cepti kartupeļi	1kg	 2; <b>cepamā paplāte</b> Novietojiet veselus nemizotus kartupeļus uz cepamās paplātes.
35	Daiviņas	1kg	 3; <b>cepamā paplāte</b> pārklāta ar cepamo papīru Izmantojiet savas iecienītākās garšvielas. Sagrieziet kartupeļus gabaliņos.
36	Grilēti jauktie dārzeņi	1 - 1.5kg	 3; <b>cepamā paplāte</b> pārklāta ar cepamo papīru Izmantojiet savas iecienītākās garšvielas. Sagrieziet dārzeņus gabaliņos.
37	Kroketes, saldētas	0.5kg	 3; <b>cepamā paplāte</b>
38	Kartupeļi, saldēti	0.75kg	 3; <b>cepamā paplāte</b>
39	Gaļas / dārzeņu lazanja ar sausajām makaronu plāksnēm	1 - 1.5kg	  1; sautējamā terīne uz <b>restotā plaukta</b>
40	Kartupeļu sacepums (svaigi kartupeļi)	1 - 1.5kg	  1; sautējuma trauks uz <b>restotā plaukta</b> Gatavošanas laikā vidū apgrieziet ēdiena otrādi.





Ēdiena veids	Svars	Plaukta līmenis / papildpiederumi
41 Svaiga pica, plānā	-	 2; cepamā paplāte izklāta ar cepamo papīru
42 Svaiga pica, biezā	-	 2; cepamā paplāte pārklāta ar cepamo papīru
43 Kišs	-	 2; cepamā veidne uz <b>restotā plaukta</b>
44 Bagete / čabata / baltmaize	0.8kg	 2; cepamā paplāte pārklāta ar cepamo papīru Baltmaizei nepieciešams ilgāks laiks.
45 Visu veidu graudu / rudzu / tumšā maize visu veidu graudu maizes veidnē	1kg	 2; cepamā paplāte izklāta ar cepamo papīru / <b>restotais plaukts</b>

## 8. PULKSTEŅA FUNKCIJAS

### 8.1 Pulksteņa funkcijas

Pulksteņa funkcija	Izmantošana
 Laika atgādinājums	Beidzoties iestatītajam laikam, atskan skaņas signāls.
 Gatavošanas laiks	Beidzoties iestatītajam laikam, atskan skaņas signāls un pārtrauc darboties karsēšanas funkcija.
 Atliktais starts	Ēdiena gatavošanas sākuma un/vai beigu atlikšana.
 Laika skaitīšana	Maksimālais ilgums ir 23 st. 59 min. Šī funkcija neietekmē cepeškrāsns darbību. Lai ieslēgtu un izslēgtu Laika skaitīšana, atlasiet: Izvēlne, Iestatījumi kombinācija.

### 8.2 Pulksteņa funkcijas iestatīšana

Iestatīšana. Diennakts laiks		
1. solis.	2. solis	3. solis.
		
Lai mainītu diennakts laiku, atveriet izvēlni un atlasiet opciju Iestatīt diennakts laiku.	Iestatiet pulksteņi.	Nospiediet OK.

## Iestatīšana. Laika atgādinājums

1. solis



Nospiediet .

Displejā redzams  
0:00  

2. solis.



Iestatiet Laika atgādinājums

3. solis.



Nospiediet OK.

 Taimeris nekavējoties uzsāk laika atskaiti.

## Iestatīšana. Gatavošanas laiks

1. solis.



atlasiet karsēšanas funkciju un temperatūru.

2. solis.



Nospiediet atkārtoti



Displejā redzams  
0:00  
  
STOP

3. solis.



Iestatiet gatavošanas laiku.

4. solis



Nospiediet OK.

 Taimeris nekavējoties uzsāk laika atskaiti.

## Iestatīšana. Atliktais starts

1. solis.



Atlasiet karsēšanas funkciju.

2. solis.



Nospiediet atkārtoti .

Displejā ir redzama jaunā iestatītā dienakts laika vērtība.



3. solis.



Iestatiet sākuma laiku.

4. solis



Nospiediet OK.

Displejā redzams  
--:--  
 PĀR-  
TRAUKT

5. solis.



Iestatiet beigu laiku.



Nospiediet OK.

 Taimeris uzsāk laika atskaiti iestatītajā sākuma laikā.

## 9. PIEDERUMU LIETOŠANA

### BRĪDINĀJUMS!

Skatiet sadaļu "Drošība".

### 9.1 Papildpiederumu ievietošana

Neliela iedobe augšpusē palielina drošību. Šīs iedobes arī palīdz novērst saskāšanās.

Augstā mala ap plauktu neļauj ēdiena gatavošanas traukiem noslīdēt no plaukta.

### Restots plaukts:

Iebīdīet plauktu starp cepeškrāsns līmeņa vadotnes stieņiem, lai kājiņas būtu vērstas uz leju.

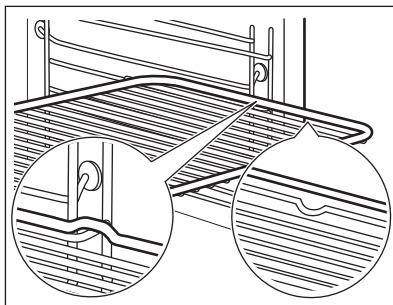

### Cepamā Paplāte / Cepamā panna:

Iebīdīet cepamo paplāti starp plauktu atbalsta režģa vadotnēm.

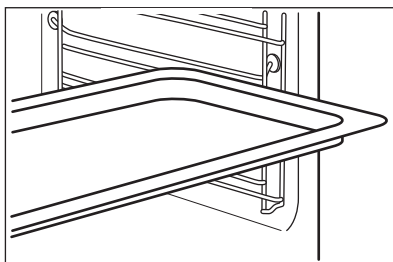

## 9.2 Termozonde

Termozonde — mēra temperatūru ēdiena iekšienē.

### Iespējams iestatīt divu veidu temperatūras:



Cepeškrāsns temperatūra.



Ēdiena iekšējo temperatūru.

### Labākam gatavošanas rezultātam:

Ēdiena sastāvdaļām jābūt istabas temperatūrā.

Neizmantojiet to šķidru ēdienu pagatavošanai.

Gatavošanas laikā tam ir jāpaliek ēdienā.

## 9.3 Lietošana Termozonde

**1. solis** Ieslēdziet cepeškrāsni.

**2. solis** Iestatiet karsēšanas funkciju un, ja nepieciešams, cepeškrāsns temperatūru.

**3. solis** Ievietošana. Termozonde.

Gaļa, putnu gaļa un zivis

Sautējums terīnē

Ievietojiet galu Termozonde gaļas, zivs centrā, vēlams pašā biežākajā tās vietā. Nodrošiniet, ka vismaz 3/4 Termozonde atrodas ēdiena iekšpusē.

Ievietojiet galu Termozonde galu pašā sautējuma centrā. Termozonde jābūt stabili novietotam vienā vietā cepšanas laikā. Lai to panāktu, ievietojiet to cietā ēdiena sastāvdaļā. Lai nostiprinātu silikona rokturi, atbalstiet uz cepamā trauka malas. Termozonde. Gals Termozonde nedrīkst pieskarties cepamā trauka apakšai.

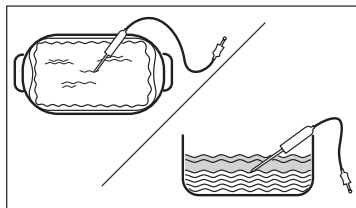
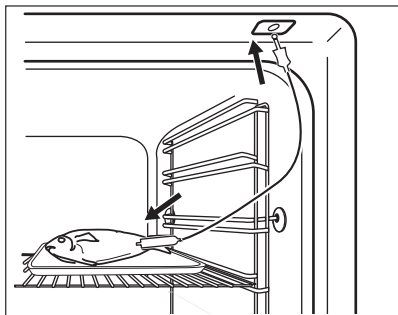

**4. solis** Iespraudiet Termozonde cepeškrāsns priekšpusē esošajā ligzdā. Displejā redzama pašreizējā temperatūra: Termozonde.

**5. solis.**  - nospiediet, lai iestāģtu sensora iekšējo temperatūru.

**6. solis** Nospiediet **OK**, lai apstiprinātu izvēli. Ēdienam sasniedzot iestatīto temperatūru, atskanēs skaņas signāls. Jūs varat izvēlēties pārtraukt vai turpināt gatavošanu, lai pārliecinātos, ka ēdiens ir labi izcepts.

**7. solis** Izņemiet Termozonde kontaktspraudni no ligzdas un izņemiet ēdienu no cepeškrāsns.

 **BRĪDINĀJUMS!**

Pastāv apdedzināšanās risks, jo Termozonde sakarst. Rīkojieties uzmanīgi, atvienojot to un izņemot to no ēdiena.

## 9.4 Papildpiederumi gatavošanai ar tvaiku



Tvaika komplekta papildpiederumi nav iekļauti cepeškrāsns komplektācijā. Lai iegūtu papildinformāciju, lūdzu, sazinieties ar savu vietējo tirgotāju.

## Cepamtrauks funkcijām, kas paredzētas gatavošanai ar tvaiku

Cepamtrauks sastāv no stikla bļodas (A), vāka (B), inžektora caurules (C), inžektora (D) un metāla restēm (E).

### Stikla bļoda (A)

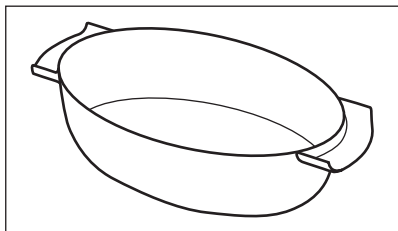

### Vāks (B)

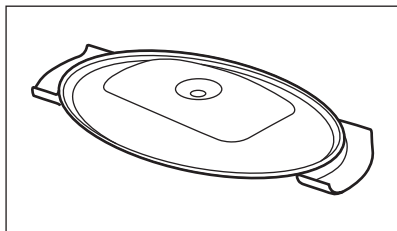

### Inžektors, inžektora caurule un metāla restes.

Inžektora caurule (C) ir paredzēta gatavošanai ar tvaiku nosegtā cepamtraukā, bet inžektors (D) ir paredzēts gatavošanai ar tvaiku nenosegtā cepamtraukā.

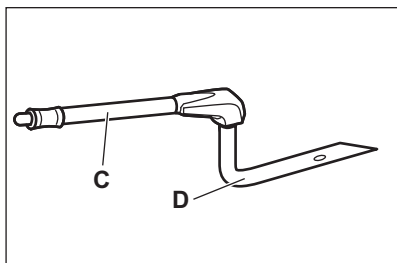

### Metāla restes (E)

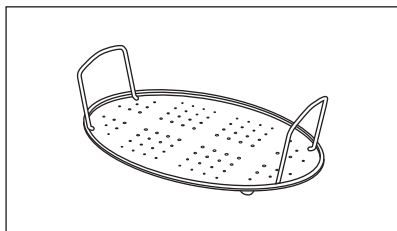

- Nenovietojiet karstu cepamtrauku uz aukstas/ mitras virsmas.
- Nelejiet aukstus šķidrumus uzkarstētā cepamtraukā.
- Nenovietojiet cepamtrauku uz karstas ēdiena gatavošanai paredzētas virsmas.

- Netīriet cepamtrauku ar abrazīviem un skrāpējošiem līdzekļiem un pulveriem.

### 9.5 Gatavošana ar tvaiku, izmantojot cepamtrauku

#### 1. solis.

Novietojiet cepamtrauku uz metāla restēm un uzlieciet tam vāku. Novietojiet inžektora cauruli uz atvēruma cepamtrauka vākā. Novietojiet cepamtrauku otrā plaukta pozīcijā no apakšas.

#### 2. solis

Savienojiet inžektora cauruli ar tvaika pievadu.

#### 3. solis.

Iestatiet cepeškrāsnī gatavošanas ar tvaiku funkciju.

## 9.6 Gatavošana ar tvaiku nenosegtā cepamtraukā

Novietojiet cepamtrauku uz metāla restēm. Pievienojiet nedaudz ūdens. Neizmantojiet vāku.

### BRĪDINĀJUMS!

Cepeškrāsns darbības laikā inžektors var sakarst. Vienmēr lietojiet cepeškrāsns cimdus. Izņemiet inžektoru no cepeškrāsns laikā, kad neizmantojat tvaika funkciju.

- 1. solis.** Savienojiet inžektoru ar inžektora cauruli. Savienojiet inžektora cauruli ar tvaika pievadu.
- 2. solis** Novietojiet cepamtrauku pirmā vai otrā plaukta pozīcijā no apakšas. Pārlicinieties, ka inžektora caurule nav aizsprostota. Raugieties, lai inžektors atrastos atstātus no karsējošā elementa.
- 3. solis.** Iestatiet cepeškrāsnī gatavošanas ar tvaiku funkciju.

Gatavojot, piemēram, vistu, pīli, tītaru vai lielas zivis, ievietojiet inžektoru ēdienā.

## 10. PAPILDFUNKCIJAS

### 10.1 Bloķēšana

#### Šī iespēja novērš nejaušas izmaiņas ierīces darbībā.



Ieslēdziet to ierīces darbības laikā — iestatītā gatavošanas programma turpina darboties, vadības panelis ir bloķēts.

Ieslēdziet to laikā, kad ierīce ir izslēgta — to nevar ieslēgt, vadības panelis ir bloķēts.



Nospiediet un turiet nospiestu  OK, lai ieslēgtu funkciju.  
Atskan signāls.

Nospiediet un turiet nospiestu  OK, lai ieslēgtu funkciju.

Mirgo  3 x , kad ir ieslēgta bloķēšana.

### 10.2 Automātiskā izslēgšanās

Drošības nolūkā ierīce izslēdzas pēc kāda laika, ja karsēšanas funkcija darbojas un nemaināt nekādus iestatījumus.



30 - 115



12.5

120 - 195

8.5

200 - 245

5.5



250 — maksimumi



3

Automātiskā izslēgšanās nedarbojas ar šādām funkcijām: Apgaismojums (lampa), Termozonde, Atliktais starts.

### 10.3 Dzesēšanas ventilators

Ierīces darbības laikā dzesēšanas ventilators automātiski uztur ierīces virsmas vēsas. Izslēdzot ierīci, dzesēšanas ventilators var turpināt darboties, līdz ierīce būs atdzisusi.

## 11. PADOMI UN IETEIKUMI

### 11.1 Gatavošanas ieteikumi







Tabulās uzrādītā temperatūra un cepšanas laiki ir tikai orientējoši. Tie ir atkarīgi no receptēm un izmantoto sastāvdaļu kvalitātes un daudzuma.





Jūsu ierīce var cept un gatavot ēdienu citādāk nekā jūsu iepriekšējā ierīce. Tālāk redzamajos padomos attēloti ieteicamie temperatūras, gatavošanas laika un plauktu pozīciju iestatījumi noteiktiem ēdienu veidiem.

Ja nevarat atrast iestatījumus konkrētai receptei, meklējiet tai līdzīgu.

### 11.2 Ventilatora kars. ar mitrumu

Labāka rezultāta gūšanai ievērojiet laikus, kas uzskaitīti tabulā.

		 (°C)		 (min.)
Smalkmaizītes, 16 gabali	cepamā paplāte vai dziļā pan- na	180	2	20 - 30
Maizītes, 9 gabali	cepamā paplāte vai dziļā pan- na	180	2	30 - 40
Pica, saldēta, 0,35 kg	restots plaukts	220	2	10 - 15
Rulete	cepamā paplāte vai dziļā pan- na	170	2	25 - 35
Šok. kūkss ar riek- stiem	cepamā paplāte vai dziļā pan- na	175	3	25 - 30
Suflē, 6 gabali	keramikas ramekini uz restotā plaukta	200	3	25 - 30
Biskvītkūkas pīrāga pamatne	forma ar līdzenu pamatni uz restotā plaukta	180	2	15 - 25
Biskvītkūka ar pildīju- mu	sacepuma forma uz restotā plaukta	170	2	40 - 50
Vārīta zivs, 0,3 kg	cepamā paplāte vai dziļā pan- na	180	3	20 - 25
Vesela zivs, 0,2 kg	cepamā paplāte vai dziļā pan- na	180	3	25 - 35
Zivs fileja, 0,3 kg	picas paplāte uz restotā plauk- ta	180	3	25 - 30
Vārīta gaļa, 0,25 kg	cepamā paplāte vai dziļā pan- na	200	3	35 - 45
Šašliks, 0,5 kg	cepamā paplāte vai dziļā pan- na	200	3	25 - 30

		 (°C)		 (min.)
Cepumi, 16 gabali	cepamā paplāte vai dziļā panna	180	2	20 - 30
Makarūni, 24 gabali	cepamā paplāte vai dziļā panna	180	2	25 - 35
Mufini, 12 gabali	cepamā paplāte vai dziļā panna	170	2	30 - 40
Sājā mīkla, 20 gabali	cepamā paplāte vai dziļā panna	180	2	25 - 30
Smiļšu mīklas cepumi, 20 gabali	cepamā paplāte vai dziļā panna	150	2	25 - 35
Tartletes, 8 gabali	cepamā paplāte vai dziļā panna	170	2	20 - 30
Dārzeni, vārīti, 0,4 kg	cepamā paplāte vai dziļā panna	180	3	35 - 45
Veģetārā omlete	picas paplāte uz restotā plaukta	200	3	25 - 30
Vidusjūras dārzeni, 0,7 kg	cepamā paplāte vai dziļā panna	180	4	25 - 30

### 11.3 Ventilatora kars. ar mitrumu - ieteicamie piederumi

Lietojiet tumšas krāsas un neatstarojošas formas un traukus. Tiem ir labāka siltuma absorbēšanas spēja nekā gaišas krāsas un atstarojošiem traukiem.



Picas panna

Tumša, neatstarojoša  
28 cm diametrs

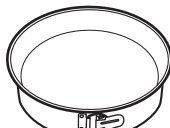

Cepšanas trauks

Tumša, neatstarojoša  
26 cm diametrs



Podiņi

Keramika  
8 cm diametrs, 5  
cm augstums



Augļu pīrāga forma







Tumša, neatstarojoša  
28 cm diametrs







### 11.4 Gatavošanas tabulas pārbaudes iestādēm

Informācija pārbaudes iestādēm

Pārbaudes saskaņā ar standartu IEC 60350-1.



				 ( °C)	 (min)	
Kūciņas, 20 paplātē	Augš./Apakškarsēšana	Cepamā Paplāte	3	170	20 - 35	-
Kūciņas, 20 paplātē	Karsēšana ar ventilatoru	Cepamā Paplāte	3	150 - 160	20 - 35	-
Kūciņas, 20 paplātē	Karsēšana ar ventilatoru	Cepamā Paplāte	2 un 4	150 - 160	20 - 35	-
Ābolu pīrāgs, 2 veidnes Ø20 cm	Augš./Apakškarsēšana	Restots plaukts	2	180	70 - 90	-
Ābolu pīrāgs, 2 veidnes Ø20 cm	Karsēšana ar ventilatoru	Restots plaukts	2	160	70 - 90	-
Biskvītkūka bez taukvielām, kūkas veidne Ø 26 cm	Augš./Apakškarsēšana	Restots plaukts	2	170	40 - 50	Iepriekš uzsildiet cepeškrāsni 10 min.
Biskvītkūka bez taukvielām, kūkas veidne Ø 26 cm	Karsēšana ar ventilatoru	Restots plaukts	2	160	40 - 50	Iepriekš uzsildiet cepeškrāsni 10 min.
Biskvītkūka bez taukvielām, kūkas veidne Ø 26 cm	Karsēšana ar ventilatoru	Restots plaukts	2 un 4	160	40 - 60	Iepriekš uzsildiet cepeškrāsni 10 min.
Smilšu mīkla	Karsēšana ar ventilatoru	Cepamā Paplāte	3	140 - 150	20 - 40	-
Smilšu mīkla	Karsēšana ar ventilatoru	Cepamā Paplāte	2 un 4	140 - 150	25 - 45	-
Smilšu mīkla	Augš./Apakškarsēšana	Cepamā Paplāte	3	140 - 150	25 - 45	-
Karstmaize, 4-6 gabali	Grīls	Restots plaukts	4	maks.	1 - 5	Iepriekš uzsildiet cepeškrāsni 10 min.

						
				( °C)	(min)	
Liellopa burgers, 6 gab., 0,6 kg	Grils	Restots plaukts, tauku uztveršanas panna	4	maks.	20 - 30	Novietojiet restoto plauktu cepeškrāsns ceturtajā līmenī, bet dziļo cepešpannu — trešajā līmenī. Kad pagājusi puse no gatavošanas atvēlētā laika, apgrieziet to uz otru pusi. Iepriekš uzsildiet cepeškrāsni 10 min.

## 12. KOPŠANA UN TĪRĪŠANA

### BRĪDINĀJUMS!

Skatiet sadaļu "Drošība".

### 12.1 Piezīmes par tīrīšanu



Tīrīšanas līdzekļi

Tīriet ierīces priekšdaļu tikai ar mikrošķiedras drānu, kas iemērta siltā ūdenī ar saudzīgu mazgāšanas līdzekli.

Metāla virsmu tīrīšanai izmantojiet tīrīšanas šķīdumu.

Traipu tīrīšanai izmantojiet saudzīgu mazgāšanas līdzekli.



Lietošana ikdienā

Tīriet cepeškrāsns iekšieni pēc katras lietošanas reizes. Tauku vai citu pārtikas palieku uzkrāšanās var izraisīt ugunsgrēku.

Ierīces iekšpusē un uz stikla durvju paneļiem var uzkrāties kondensāts. Lai samazinātu kondensāciju, pirms gatavošanas iepriekš uzkarsējiet ierīci 10 minūtes. Neuzglabājiet ēdienu ierīcē ilgāk par 20 minūtēm. Pēc katras lietošanas reizes nosusiniet ierīces iekšieni tikai ar mikrošķiedras drānu.



Papildpiederumi

Tīriet visus papildpiederumus pēc katras lietošanas un ļaujiet tiem nožūt. Izmantojiet tikai mikrošķiedras drānu, kura iemērta siltā ūdenī ar saudzīgu mazgāšanas līdzekli. Nemazgājiet piederumus trauku mazgājamajā mašīnā.

Netīriet piedegumdrošos piederumus ar abrazīviem tīrīšanas līdzekļiem vai asiem priekšmetiem.

### 12.2 Izņemšana. Plauktu balsti

Izņemiet plauktu balstus, lai iztīrītu cepeškrāsni.

**1. solis** Izslēdziet cepeškrāsni un uzgaidiet, līdz tā atdziest.

**2. solis** Pavelciet plauktu atbalstu priekšējo daļu nost no sānu sienas.

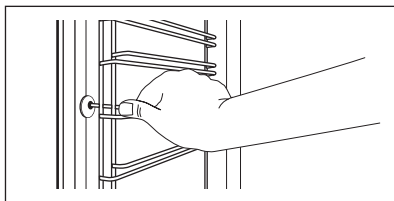

**3. solis** Pavelciet plauktu balstu aizmugurējo daļu nost no sānu sienas un izņemiet to.

**4. solis** Uzstādiet plauktu atbalstus, veicot iepriekšminētās darbības pretējā secībā. Teleskopiskās vadotnes atlikušajām tapām jābūt vēršiem uz priekšu.

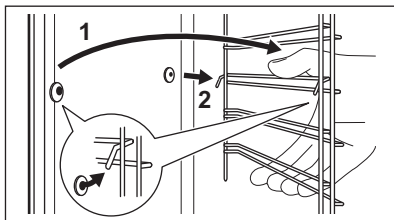

## 12.3 Funkcijas Pirolītiskā tīrīšana izmantošana

Tīriet cepeškrāsni ar Pirolītiskā tīrīšana.

### BRĪDINĀJUMS!

Pastāv apdedzināšanās risks.

### UZMANĪBU!

Ja tajā pašā virtuves skapī ir uzstādītas citas ierīces, nelietojiet tās, kad darbojas šī funkcija. Tas var radīt cepeškrāsns bojājumus.

### Pirms Pirolītiskā tīrīšana:

Izslēdziet cepeškrāsni un uzgaidiet, līdz tā atdziest.

Izņemiet no cepeškrāsns visus piederumus.

Notīriet cepeškrāsns iekšējo apakšējo virsmu un durvju stikla iekšpusi ar siltu ūdeni, mīkstu drānu un maigu tīrīšanas līdzekli.

### Pirolītiskā tīrīšana

**1. solis**

leejiet izvēlnē: Tīrīšana  $m /$ .

iespēja

Darb. laiks

C1 - Viegla tīrīšana

1 h

C2 - Vidēji intensīva tīrīšana

1 h 30 min

C3 - Padziļināta tīrīšana

2 h 30 min

**2. solis.**

OK — nospiediet, lai atlasītu tīrīšanas programmu.

**3. solis**

Nospiediet OK, lai uzsāktu tīrīšanu.

**4. solis**

Pēc tīrīšanas pagrieziet karsēšanas funkciju pārslēgu izslēgtā pozīcijā.

## Pirolītiskā tīrīšana

**i** Kad sākas tīrīšanas programma, cepeškrāsns durvis ir bloķētas, un lampa ir izslēgta. Līdz durvju bloķēšanai displejā tiek rādīts: .

### Kad tīrīšana beidzas:

Izslēdziet cepeškrāsni un uzgaidiet, līdz tā atdziest.

Iztīriet cepeškrāsns iekšieni ar mitru drānu.

Notīriet atlikumus no cepeškrāsns apakšējās virsmas.

## 12.4 Tīrīšanas atgādinājums

### Cepeškrāsns atgādina jums, kad jāveic pirolītiskā tīrīšana.

 mirgo displejā 5 sekundes pēc katras gatavošanas reizes.

Lai izslēgtu atgādinājumu, ievadiet Izvēlne un atlasiet Iestatījumi, Tīrīšanas atgādinājums.

## 12.5 Kā tīrīt? Ūdens tvertne

**1. solis** Izslēdziet cepeškrāsni.

**2. solis.** Novietojiet cepamo pannu zem tvaika pievada.

**3. solis.** Ielejiet ūdens atvilktnē 850 ml ūdens. Pievienojiet 5 tējkarotes citronskābes. Uzgaidiet 60 min.

**4. solis** Ieslēdziet cepeškrāsni un iestatiet funkciju Zems mitrums. Iestatiet temperatūru uz 230 °C. Pēc 25 minūtēm izslēdziet cepeškrāsni un uzgaidiet, līdz tā atdziest.

**5. solis.** Ieslēdziet cepeškrāsni un iestatiet funkciju Zems mitrums. Iestatiet temperatūru diapazonā no 130 līdz 230 °C. Izslēdziet cepeškrāsni pēc 10 minūtēm un uzgaidiet, līdz tā atdziest.

**i** Lai novērstu kaļķakmens atlieku veidošanos, iztukšojiet ūdens tvertni ik reizes pēc gatavošanas ar tvaiku.

### Kad tīrīšanas cikls beidzas:

Izslēdziet cepeškrāsni.



Iztukšojiet ūdens tvertni. Skatiet nodaļu "Ūdens tvertnes iztukšošana" sadaļu "Ikdienas lietošana".

Izskalojiet ūdens tvertni un iztīriet tajā atlikušās kaļķakmens atliekas ar mitru drānu.

Iztīriet novadcauruli ar siltu ūdeni un maigu mazgāšanas līdzekli.

Turpmāk esošajā tabulā norādīts ūdens cietības diapazons (dH) ar attiecīgo kalcija nogulšņu līmeni un ūdens kvalitāti. Ja ūdens cietība pārsniedz 4. pakāpi, neuzpildiet ūdens atvilktni ar krāna ūdeni.

Ūdens cietība		Ūdens pārbaudes sloksne	Kalcija nogulšnes (mg/l)	Ūdens klasifikācija	Iztīriet ūdens tvertni ik pēc
Pakāpe	dH				
1	0 - 7		0 - 50	mitkst	75 cikliem — 2,5 mēnešiem

Ūdens cietība		Ūdens pārbaudes sloksne	Kalcija nogulsnes (mg/l)	Ūdens klasifikācija	Iztīriet ūdens tvertni ik pēc
Pakāpe	dH				
2	8 - 14		51 - 100	vidēji ciets	50 cikliem — 2 mēnešiem
3	15 - 21		101 - 150	ciets	40 cikliem — pusotra mēneša
4	22 - 28		vairāk nekā 151	ļoti ciets	30 cikliem — 1 mēneša

## 12.6 Izņemšana un uzstādīšana: Durvis

Cepeškrāsns durvīm ir trīs stikla paneļi. Durvju un iekšējos stikla paneļus var izņemt, lai notīrītu. Izlasiet visus “Durvju noņemšanas un uzstādīšanas” norādījumus pirms stikla paneļu izņemšanas.

### UZMANĪBU!

Nelietojiet cepeškrāsni, ja tajā nav ielikti stikla paneļi.

- 1. solis** Atveriet durvis līdz galam un turiet abas eņģes.

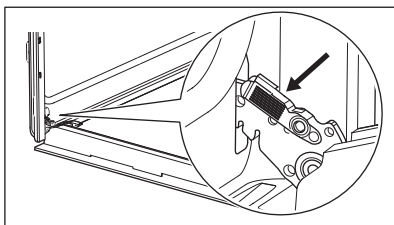

- 2. solis** Paceliet un velciet aizslēgus uz aizmuguri, līdz tie noklikšķ.

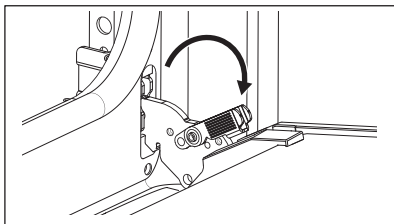

- 3. solis** Aizveriet cepeškrāsns durvis pusatvērtā stāvoklī līdz pirmajai atvēršanas pozīcijai. Tad paceliet un pavelciet, lai izceltu ārā durvis.

- 4. solis** Novietojiet durvis uz cietas virsmas, kas pārklāta ar mīkstu drānu, tā, lai to ārpuse saskartos ar drānu.

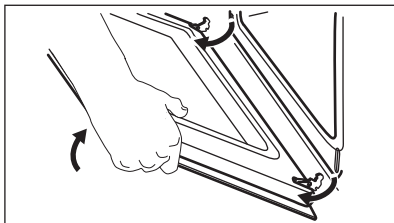

**5. solis** Turiet durvju augšdaļā esošo apmali (B) no abām pusēm un bīdīet to iekšup vērsta virzienā, lai atbrīvotu spraudņa blīvi.

**6. solis** Pavelciet durvju apmali uz priekšu, lai to izceltu.

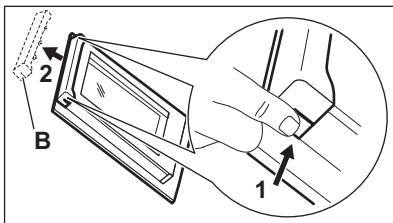

**7. solis** Turiet durvju stikla panelus aiz to augšējām malām un uzmanīgi izvelciet tos ārā pa vienam. Sāciet ar augšējo paneli. Pārļieciniet, lai stikls izslīdētu ārā no balsta pilnībā.

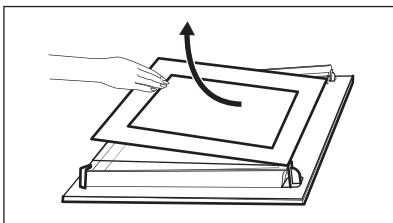

**8. solis** Noīriet stikla paneļus ar ūdeni un ziepēm. Uzmanīgi nosusiniet stikla paneļus. Nemazgājiet stikla paneļus trauku mazgājamajā mašīnā.

**9. solis** Pēc tīrīšanas uzstādiat stikla paneļus un cepeškrāsns durvis.

Ja durvis ir uzstādītas pareizi, aizverot aizslēgus, jūs dzirdēsiet klikšķi.

Pārbaudiet, vai stikla paneļi (A un B) ir ievietoti pareizā secībā. Skatiet simbolu/iespiedumu stikla paneļa malā; katrs no stikla paneļiem atšķiras, lai to uzstādīšana un izņemšana būtu vieglāka.

Ja uzstādīta pareizi, durvju apmales stiprinājumi noklikšķ.

Pārļieciniet, ka uzstādāt vidējo stikla paneli pareizi tā vietā.

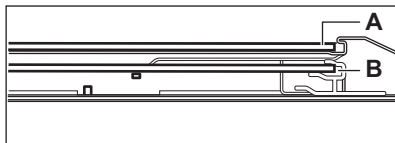
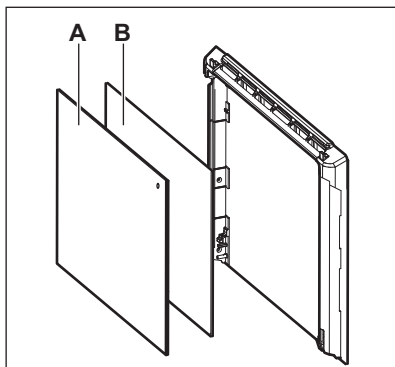

## 12.7 Kā nomainīt: Lampa

### BRĪDINĀJUMS!

Elektrošoka risks.  
Lampa var būt karsta.

Vienmēr turiet halogēna lampu ar drānu, lai tauku atliekas nesadegtu uz lampas.

### Pirms nomaināt lampu:

1. solis	2. solis	3. solis
Izslēdziet cepeškrāsni. Uzgaidiet, līdz cepeškrāsns ir atdzisusi.	Atslēdziet cepeškrāsni no elektrotīkla.	Iekļājiet uz tīlpnes grīdas drānu.

## Aizmugures lampa

1. solis	Pagrieziet stikla pārsegu, lai to izņemtu.
2. solis	Nofīriet stikla pārsegu.
3. solis	Nomainiet cepeškrāsns spuldzi ar piemērotu 300 °C karstumizturīgu cepeškrāsns spuldzi.
4. solis	Ievietojiet stikla pārsegu.

## 13. PROBLĒMRISINĀŠANA

### BRĪDINĀJUMS!

Skatiet sadaļu "Drošība".

### 13.1 Kā rīkoties, ja...



Tabulā neiekļautu problēmu gadījumā sazinieties ar pilnvarotu servisa centru.

Ierīce neieslēdzas un/vai nesakarst	
<b>Problēma</b>	<b>Pārbaudiet, vai:</b>
Jūs nevarat aktivizēt vai darbināt ierīci.	Ierīce ir pareizi pieslēgta strāvas padevei.
Ierīce neuzsilst.	Deaktivizēta automātiskās izslēgšanās funkcija.
Ierīce neuzsilst.	Ierīces durvis ir aizvērtas.
Ierīce neuzsilst.	Izdedzis drošinātājs.
Ierīce neuzsilst.	Bloķēšana ir atslēgta.
Detaļas	
<b>Problēma</b>	<b>Pārbaudiet, vai:</b>
Apgaismojums ir izslēgts.	Ieslēgta funkcija Ventilatora kars. ar mitrumu.
Nestrādā lampiņa.	Spuldze ir izdegusi.

Detaļas	
Nedarbojas funkcija Termozonde.	Termozonde spraudnis ir pilnībā ievietots ligzdā.

Kļūdu kodi	
Displejā redzams...	Pārbaudiet, vai:
Err C2	Jūs izņēmāt Termozonde kontaktspraudni no kontaktligzdas.
Err C3	Ierīces durvis ir aizvērtas vai durvju bloķētājs nav bojāts.
Err F102	Ierīces durvis ir aizvērtas.
Err F102	Durvju bloķētājs nav bojāts.
00:00	Noticis strāvas padeves pārrāvums. Iestatiet diennakts laiku.

Ja displejā redzams šajā tabulā neiekļauts kļūdas kods, izslēdziet mājojla elektrosistēmas drošinātāju un atkārtoti ieslēdziet ierīci. Ja kļūdas kods atkārtoti parādās displejā, sazinieties ar autorizēto servisa centru.

Tīrīšana	
Problēma	Pārbaudiet, vai:
Ierīces tilpnē ir ūdens.	Ūdens tvertnē nav pārāk daudz ūdens.
Izslēgts indikators 	Ūdens tvertnē ir pietiekoši daudz ūdens. Ja ierīcē sāk tecēt ūdens un indikators joprojām ir izslēgts, sazinieties ar autorizēto servisa centru.
Ieslēgts indikators 	Tvertnē ir pietiekami daudz ūdens. Ja tvertne ir pilna un indikators joprojām ir ieslēgts, sazinieties ar autorizēto servisa centru.
Nedarbojas funkcija Gatavošana ar tvaiku.	Tvaika pievada atverē nav kaļķakmens nogulšņu.
Nedarbojas funkcija Gatavošana ar tvaiku.	Ūdens tvertnē ir ūdens.
Ūdens tvertnes iztukšošana ilgst vairāk nekā trīs minūtes vai no tvaika pievada atveres tek ūdens.	Tvaika pievada atverē nav kaļķakmens nogulšņu. Izīriet ūdens tvertni.

## 13.2 Servisa dati

Ja nevarat rast risinājumu, sazinieties ar ierīces izplatītāju vai pilnvarotu servisa centru.

Servisa centram nepieciešamie dati norādīti uz tehnisko datu plāksnītes. Tehnisko datu plāksnīte atrodas uz ierīces iekšpuses priekšējā rāmja. Nenoņemiet ierīces iekšpusē esošo tehnisko datu plāksnīti.

Ieteicams datus pierakstīt šeit:	
Modelis (MOD)	.....
Izstrādājuma Nr. (PNC)	.....
Sērijas numurs (S.N.)	.....



## 14. ENERGOEFEKTIVITĀTE

### 14.1 Produkta informācija un Produkta informācijas lapa

Piegādātāja nosaukums	Electrolux
Modeļa identifikācija	EOC6P77H 949494860
Energoefektivitātes indekss	81.2
Energoefektivitātes klase	A+
Energoapatēriņš pie standarta jaudas slodzes tradicionālajā režīmā	0.93 kWh/ciklā
Energoapatēriņš pie standarta jaudas slodzes piespiedu ventilatora režīmā	0.69 kWh/ciklā
Kameru skaits	1
Siltuma avots	Elektrība
Skaļums	72 l
Cepeškrāsns veids	Iebūvējama cepeškrāsns
Svars	34.1 kg

IEC/EN 60350-1 — Elektroierīces gatavošanai mājāsaimniecībā — 1. daļa: Plīts, cepeškrāsns, tvaika cepeškrāsns un grili — veikspējas mērīšanas metodes.

### 14.2 Elektroenerģijas taupīšana



Ierīce aprīkota ar funkcijām, kas ļauj taupīt enerģiju, gatavojot ikdienā.

Pārbaudiet, vai ierīces darbības laikā tās durvis ir pareizi aizvērtas. Gatavošanas laikā neviriniet ierīces durvis pārāk bieži. Raugieties, lai durvju blīve būtu tīra, un gādājiet, lai tā būtu labi nofiksēta savā pozīcijā.

Izmantojiet metāla traukus, lai uzlabotu elektroenerģijas taupīšanu.

Kad iespējams, nekarsējiet ierīci pirms gatavošanas.

Uzturiet pēc iespējas īsākus pārtraukumus starp cepšanas reizēm, ja gatavojat vairākus ēdienus vienā piegājienā.

#### Gatavošana ar ventilatoru

Ja iespējams, elektroenerģijas taupīšanas nolūkā izmantojiet gatavošanas funkcijas.

#### Atlikušais siltums

Ventilators un lampa turpina darboties. Izslēdzot ierīci, displejā tiek attēlots atlikušais siltums. Jūs varat izmantot atlikušo siltumu, lai uzturētu ēdienu siltu.

Ja gatavošanas ilgums pārsniedz 30 minūtes, samaziniet ierīces temperatūru līdz minimumam 3–10 minūtes pirms gatavošanas laika beigām. Ierīcē atlikušais siltums turpinās gatavot tajā ievietoto ēdienu.

Izmantojiet atlikušo cepeškrāsns siltumu, lai uzsildītu ēdienu.

#### Ēdiena siltuma uzturēšana

Izvēlieties zemāko iespējamo temperatūras iestatījumu, lai izmantotu atlikušo siltumu un saglabātu ēdienu siltu. Atlikušā siltuma indikators vai temperatūra tiek parādīta displejā.

#### Gatavošana ar izslēgtu cepeškrāsns apgaismojumu

Gatavošanas laikā izslēdziet cepeškrāsns apgaismojumu. Ieslēdziet to tikai tad, kad nepieciešams.

## Ventilatora kars. ar mitrumu





Šī funkcija paredzēta enerģijas taupīšanai gatavošanas laikā.

Izmantojot šo funkciju, apgaismojums automātiski izslēdzas pēc 30 sekundēm. Jūs

varat to ieslēgt atkārtoti, taču šī darbība samazinās paredzamo elektroenerģijas ietaupījumu.

## 15. IZVĒLNES STRUKTŪRA

### 15.1 Izvēlne

1. solis	2. solis	3. solis	4. solis	5. solis
				
 — atlasiet, lai ievadītu Izvēlne.	Izvēlieties iespēju no Izvēlne klāsta un nospiediet <b>OK</b> .	Atlasiet iestatījumu.	Nospiediet <b>OK</b> , lai apstiprinātu iestatījumu.	Pielāgojiet vērtību un nospiediet <b>OK</b> .
Pagrieziet karsēšanas funkciju pārslēgu pozīcijā Izslēgts, lai izietu no Izvēlne.				

### Izvēlne struktūra

Gatavošanas palīgs 

Tīrīšana 

Iestatījumi 

### Iestatījumi

01	Diennakts laiks	Mainīt	02	Displeja spilgtums	1 - 5
03	Taustiņu skaņa	1 — pīkstiens 2 — klikšķis 3 — skaņa izslēgta	04	Skaņas signāla skaļums	1 - 4
05	Termozonde darbība	1 — skaņas signāls un stop 2 — skaņas signāls	06	Laika skaitīšana	Ieslēgt/Izslēgt
07	Apgaismojums (lampa)	Ieslēgt/Izslēgt	08	Ātrā uzsilšana	Ieslēgt/Izslēgt
09	Tīrīšanas atgādinājums	Ieslēgt/Izslēgt	10	Demonstrācijas režīms	Aktivizācijas kods: 2468
11	Programmatūras versija	Pārbaude	12	Nodzēst visus iestatījumus	Jā / Nē

## 16. APSVĒRUMI PAR VIDES AIZSARDZĪBU

Nododiet otrreizējai pārstrādei materiālus ar simbolu . Ievietojiet iepakojuma materiālus atbilstošajos konteineros to otrreizējai

pārstrādei. Palīdziet aizsargāt apkārtējo vidi un cilvēku veselību, atkārtoti pārstrādājot elektrisko un elektronisko iekārtu atkritumus.

Neizmetiet ierīces, kas apzīmētas ar šo simbolu , kopā ar mājsaimniecības atkritumiem. Nododiet izstrādājumu vietējā

otrrreizējās pārstrādes punktā vai sazinieties ar vietējo pašvaldību.

# Sveiki atvykę į „Electrolux“ pasaulį! Dėkojame, kad išsirinkote mūsų prietaisą.



Siekdami tausoti, mes mažiname popieriaus naudojimą ir visas naudojimo instrukcijas pateikiame internete. Raskite visą naudojimo instrukciją adresu [electrolux.com/manuals](http://electrolux.com/manuals)



Gaukite naudojimo patarimų, brošiūrų, trikčių šalinimo, aptarnavimo ir remonto informacijos adresu [electrolux.com/support](http://electrolux.com/support)



Daugiau receptų, patarimų, nurodymų dėl trikčių ir kitos informacijos rasite **My Electrolux Kitchen** programėlėje.



Galimi pakeitimai.

## TURINYS

1. SAUGOS INFORMACIJA.....	171
2. SAUGOS INSTRUKCIJOS.....	173
3. ĮRENGIMAS.....	176
4. GAMINIO APRAŠYMAS.....	178
5. VALDYMO SKYDELIS.....	179
6. PRIEŠ NAUDODAMI PIRMĄ KARTĄ.....	180
7. KASDIENIS NAUDOJIMAS.....	180
8. LAIKRODŽIO FUNKCIJOS.....	186
9. PRIEDŲ NAUDOJIMAS.....	188
10. PAPILDOMOS FUNKCIJOS.....	191
11. PATARIMAI.....	192
12. VALYMAS IR PRIEŽIŪRA.....	195
13. TRIKČIŲ ŠALINIMAS.....	201
14. ENERGIJOS EFEKTYVUMAS.....	202
15. MENU STRUKTŪRA.....	203
16. APLINKOS APSAUGA.....	204

## 1. ⚠ SAUGOS INFORMACIJA

Prieš įrengdami ir naudodami šį prietaisą, atidžiai perskaitykite pateiktą instrukciją. Gamintojas neatsako už sužalojimus ar žalą, patirtą dėl netinkamo prietaiso įrengimo ar naudojimo. Instrukciją visada laikykite saugioje ir pasiekiamoje vietoje, kad prireikus galėtumėte pasižiūrėti.

## 1.1 Vaikų ir pažeidžiamų žmonių sauga

- Vyresni nei 8 metų vaikai ir asmenys, turintys fizinių, jutiminių arba protinių sutrikimų, arba asmenys, kuriems trūksta patirties ar žinių, šį prietaisą gali naudoti tik prižiūrimi kitų arba gavę nurodymus, kaip saugiai naudotis prietaisu, jei jie supranta su prietaiso naudojimu susijusius pavojus. Mažesnių nei 8 metų vaikų ir asmenų, turinčių labai sunkią ir sudėtingą negalią, negalima be priežiūros leisti būti šalia prietaiso.
- Būtina visą laiką prižiūrėti vaikus ir užtikrinti, kad jie nežaistų su šiuo buitiniu prietaisu.
- Visas pakuotės medžiagas saugokite nuo vaikų ir tinkamai pašalinkite.
- DĖMESIO! Prietaisas ir jo pasiekiamos dalys naudojimo metu įkaista. Neleiskite vaikams ir naminiams gyvūnams būti šalia prietaiso jam veikiant arba vėstant.
- Jeigu prietaise yra apsaugos nuo vaikų įtaisas, jį reikia suaktyvinti.
- Vaikai be priežiūros negali atlikti prietaiso valymo ir naudotojo priežiūros darbų.

## 1.2 Bendrieji saugos reikalavimai

- Šis prietaisas yra skirtas tik maistui gaminti.
- Tai buitinis prietaisas, skirtas naudoti patalpose, vienam šeimos ūkiui.
- Šį prietaisą galima naudoti biuruose, viešbučių kambariuose, nakvynės ar svečių namuose ir kitoje panašioje aplinkoje, kur prietaiso naudojimo intensyvumas neviršija įprasto buitinio naudojimo.
- Šį prietaisą įrengti ir pakeisti jo laidą privalo tik kvalifikuotas specialistas.
- Nenaudokite prietaiso, prieš jo įrengimą balduose.
- Prieš vykdydami techninės priežiūros darbus, atjunkite prietaisą nuo maitinimo.
- Pasirūpinkite, kad pažeistą maitinimo laidą pakeistų tik gamintojas, jo įgalioto techninės priežiūros centro

darbuotojai arba atitinkamos kvalifikacijos specialistai – kitaip gali kilti elektros smūgio pavojus.

- DĖMESIO: Pasirūpinkite, kad prieš keičiant lempuotę prietaisas būtų išjungtas, kitaip galimas elektros smūgis.
- DĖMESIO: Prietaisas ir jo pasiekiamos dalys naudojimo metu įkaista. Būkite atsargūs ir nelieskite kaitinimo elementų ar prietaiso ertmės paviršių.
- Pagalbinis reikmenis arba indus iš orkaitės traukite ir į ją dėkite mūvėdami karščiui atsparias pirštines.
- Naudokite tik šiam prietaisui rekomenduojamą maisto (kepimo) termometrą.
- Jei norite išimti padėklų laikiklius, pirmiausia iš šoninių sienelių ištraukite laikiklio priekį, o po to galą. Padėklų laikiklius atgal sudėkite priešinga tvarka.
- Nenaudokite garintuvo prietaisui valyti.
- Durelių stiklo nevalykite šiurkščiu šveičiamuoju valikliu ar aštriomis metalinėmis grandyklėmis, nes galite subraižyti paviršių ir dėl to stiklas gali sudužti.
- Prieš pirolizinį valymą išimkite iš orkaitės visus priedus ir pašalinkite didesnius kiekius maisto ar skysčių likučių.

## 2. SAUGOS INSTRUKCIJOS

### 2.1 Įrengimas

#### ĮSPĖJIMAS!

Šį prietaisą įrengti privalo tik kvalifikuotas asmuo.

- Nuimkite visas pakavimo medžiagas.
- Neįrenkite ir nenaudokite sugadinto prietaiso.
- Vadovaukitės su prietaisu pateiktomis įrengimo instrukcijomis.
- Visada būkite atsargūs, kai perkeliate prietaisą, nes jis yra sunkus. Visada mūvėkite apsaugines pirštines ir avėkite uždarą avalynę.
- Netraukite šio prietaiso už rankenos.
- Įrenkite prietaisą saugioje ir tinkamoje vietoje, atitinkančioje įrengimo reikalavimus.

- Būtina paisyti minimalių atstumų iki kitų prietaisų ir spintelių.
- Prieš montuodami prietaisą patikrinkite, ar prietaiso dureles galima laisvai atidaryti.
- Prietaise įrengta elektrinė aušinimo sistema. Ji turi būti prijungta prie elektros maitinimo šaltinio.

Minimalus spintelės aukštis (po darbastaliu)	590 (600) mm
--	--------------

Spintelės plotis	560 mm
------------------	--------

Spintelės gylis	550 (550) mm
-----------------	--------------

Prietaiso priekinės dalies aukštis	594 mm
------------------------------------	--------

Prietaiso galinės dalies aukštis	576 mm
----------------------------------	--------

Prietaiso priekinės dalies plotis	595 mm
Prietaiso galinės dalies plotis	559 mm
Prietaiso gylis	569 mm
Prietaiso įmontavimo gylis	548 mm
Gylis su atidarytomis durelėmis	1022 mm
Minimalus ventiliacijos angos dydis. Anga prietaiso nugarėlės apačioje	560x20 mm
Pagrindinio maitinimo kabelio ilgis. Kabelis yra prietaiso nugarėlės dešiniajame kampe	1500 mm
Montavimo varžtai	4x25 mm

## 2.2 Elektros prijungimas

### ĮSPĖJIMAS!

Gaisro ir elektros smūgio pavojus.

- Visus elektros prijungimus privalo atlikti kvalifikuotas elektrikas.
- Prietaisą privaloma įžeminti.
- Įsitikinkite, kad parametrai techninių duomenų plokštelėje atitinka maitinimo tinklo elektros vardinus duomenis.
- Visada naudokite tinkamai įrengtą žemintą saugųjį elektros lizdą.
- Nenaudokite daugiakanalių adapterių ir ilginamųjų laidų.
- Būkite atsargūs, kad nesugadintumėte elektros kištuko ir maitinimo laido. Jei reikėtų pakeisti maitinimo laidą, tai turi padaryti mūsų įgaliotasis techninės priežiūros centras.
- Saugokite, kad maitinimo laidai nelieštų ir nebūtų arti prietaiso durelių arba nišos po prietaisu, ypač kai jis veikia arba durelės yra karštos.
- Dalių su įtampa ir izoliuotų dalių apsauga nuo smūgių turi būti pritvirtinta taip, kad nebūtų galima nuimti be įrankių.
- Elektros kištuką į tinklo lizdąjunkite tik tuomet, kai visiškai pabaigsite įrengimą. Įsitikinkite, kad įrengus prietaisą, elektros laido kištuką būtų lengva pasiekti.
- Jeigu tinklo lizdas atsilaisvinęs, nejunkite kištuko.

- Norėdami išjungti prietaisą, netraukite už maitinimo laido. Visada traukite paėmę už elektros kištuko.
- Naudokite tik tinkamus izoliavimo įtaisus: liniją apsaugančius automatinius jungiklius, saugiklius (isukami saugikliai turi būti išimami iš jų laikiklio), žeminimo nuotėkio atjungiamuosius įtaisus ir kontaktorius.
- Elektros instaliacija privalo turėti izoliavimo įtaisą, kuris leidžia atjungti prietaisą nuo maitinimo tinklo ties visais poliais. Tarp izoliavimo įtaiso kontaktų turi būti mažiausiai 3 mm pločio tarpelis.
- Iki galo uždarykite prietaiso dureles, prieš įkišdami maitinimo laido kištuką į elektros tinklo lizdą.
- Prietaisas tiekiamas su pagrindiniu maitinimo laidu ir kištuku.

### Europoje tinkami montuoti arba pakeisti kabelių tipai:

H07 RN-F, H05 RN-F, H05 RRF, H05 VV-F, H05 V2V2-F (T90), H05 BB-F

Kabelio skerspjūvis turi atitikti bendrąjį prietaiso vardinėje lentelėje nurodytą galią. Taip pat atitinkamą informaciją rasite lentelėje:

Bendroji galia (W)	Laido skerspjūvis (mm <sup>2</sup> )
iki 1380	3x0.75
iki 2300	3x1
iki 3680	3x1.5

Įžeminimo laidas (žalias / geltonas) turi būti 2 cm ilgesnis nei rudas fazės ir mėlynas neutralusis laidas.

## 2.3 Naudojimas

### ĮSPĖJIMAS!

Sužalojimo, nudegimų ir elektros smūgio arba sprogo pavojus.

- Nebandykite pakeisti šio prietaiso techninių savybių.
- Pasirūpinkite, kad ventiliacinės angos nebūtų užblokuotos.
- Nepalikite įjungto prietaiso be priežiūros.

- Po kiekvieno naudojimo prietaisą išvalykite.
- Atidarydami veikiančio prietaiso dureles būkite atsargūs. Iš vidaus gali išsiveržti įkaitintas oras.
- Nelieskite prietaiso drėgnomis rankomis arba jei prietaisas liečiasi su vandeniu.
- Nespauskite atidarytų durelių.
- Nenaudokite prietaiso, kaip darbinio paviršiaus ar daiktams laikyti.
- Atsargiai atidarykite prietaiso dureles. Naudojant maisto produktus su alkoholiu, gali susidaryti alkoholio ir oro mišinys.
- Atidarydami dureles pasirūpinkite, kad šalimais nebūtų kibirkščių ar atviros ugnies šaltinių.
- Šalia prietaiso, į prietaisą arba ant jo nedėkite degių medžiagų arba degiomis medžiagomis sudrėkintų daiktų.

### **ĮSPĖJIMAS!**

Pavojus sugadinti prietaisą.

- Emalės apsauga nuo pažeidimų ir išblukimo:
  - Nedėkite orkaitėms skirtų indų ar kitų objektų tiesiai ant prietaiso dugno.
  - Nedėkite aliuminio folijos tiesiai ant prietaiso ertmės dugno;
  - Nepilkite vandens tiesiai į įkaitusį prietaisą.
  - Nelaikykite prietaise paruoštų drėgnų patiekalų ir maisto produktų.
  - Būkite atsargūs montuodami arba išimdami prietaiso priedus.
- Emalio ar nerūdijančio plieno išblukimas neturi poveikio prietaiso veikimui.
- Drėgniems pyragams kepti naudokite gilų kepimo indą. Vaisių sultys palieka dėmes, kurias sudėtinga pašalinti.
- Maistą visuomet gaminkite uždare prietaiso dureles.
- Jeigu prietaisas įrengtas už baldo plokštės (pvz., durelių), pasirūpinkite, kad prietaisui veikiant durelės visada būtų atidarytos. Už durelių gali kauptis karštis ir drėgmė, kurie gali pakenkti prietaisui, baldams ar grindims. Neuždarykite durelių, kol po naudojimo prietaisas visiškai neatauš.

## 2.4 Priežiūra ir valymas

### **ĮSPĖJIMAS!**

Sužalojimo, gaisro arba prietaiso sugadinimo pavojus.

- Prieš atlikdami priežiūros darbus, išjunkite prietaisą ir ištraukite maitinimo laido kištuką iš elektros tinklo lizdo.
- Patikrinkite, ar prietaisas atvėsęs. Gali sutrūkti stiklo plokštės.
- Nedelsdami pakeiskite durelių stiklo plokštės, jeigu jos pažeistos. Kreipkitės į įgaliotąjį techninės priežiūros centrą.
- Būkite atsargūs, kai išimate prietaiso dureles. Durelės yra sunkios!
- Reguliariai valykite prietaisą, kad apsaugotumėte paviršių nuo nusidėvėjimo.
- Valykite prietaisą drėgna, minkšta šluoste. Naudokite tik neutralius ploviklius. Nenaudokite šveičiamųjų produktų, šveitimo kempinių, tirpiklių arba metalinių grandyklų.
- Jeigu naudojate orkaitės purškiklį, laikykitės ant pakuotės pateiktų saugumo nurodymų.

## 2.5 Pirolizinis valymas

### **ĮSPĖJIMAS!**

Sužalojimo / gaisro / cheminių emisijų (dūmų) rizika naudojant pirolizės režimą.

- Prieš pirolizinį valymą ir pirminį įkaitinimą iš orkaitės išimkite:
  - maisto likučius, išsiypylusį aliejų, riebalus ir pan.
  - bet kokius išimamus daiktus (įskaitant lentynas ir bėgelius tiekiamus su prietaisu), ypač nepridegančius puodus, keptuves, skardas, indus ir pan.
- Įdėmiai perskaitykite visą pirolizinio valymo instrukciją.
- Kol vykdomas pirolizinis valymas, neprileiskite prie prietaiso vaikų. Prietaisas pirolizinio valymo metu labai įkaista, o iš ventilacijos angų sklinda įkaitęs oras.
- Pirolizinis valymas – tai valymo procedūra įkaitinant orkaitę iki aukštos temperatūros, kurios metu gali išsiskirti sudėgusių maisto



likučių ir kitų medžiagų garai, todėl naudotojams rekomenduojame:

- pirolizinio valymo procedūros metu ir jai pasibaigus gerai išvėdinkite patalpą.
- pradinio išankstinio įkaitinimo metu ir jam pasibaigus gerai išvėdinkite patalpą.
- Pirolizinio valymo metu ir jam pasibaigus nepilkite ant orkaitės durelių vandens, kad nesugadintumėte stiklinių dalių.
- Pirolizinių orkaičių generuojami garai / sudeginto maisto dūmai žmonėms, įskaitant vaikus ar sveikatos sutrikimų turintiems asmenims, nėra kenksmingi.
- Pirolizinio valymo metu ir įkaitinę prietaisą pasirūpinkite, kad augintiniai nesiliestų prie prietaiso. Maži naminiai gyvūnai (ypač paukščiai ir ropliai) gali būti labai jautrūs temperatūrų pokyčiams ir karšties garams.
- Pirolizinio valymo metu aukšta temperatūra gali pažeisti puodų, keptuvių, skardų ir kt. priemonių nepridegančius paviršius ir gali išsiskirti nedidelis kiekis kenksmingų garų.

## 2.6 Troškinimas garuose

### ĮSPĖJIMAS!

Galite nusideginti arba sugadinti prietaisą.

- Išsiveržę garai gali sukelti nudegimus:
  - Neatidarykite prietaiso durelių troškindami garuose.
  - Atsargiai atidarykite prietaiso dureles po troškinimo garuose.

## 2.7 Vidinis apšvietimas

### ĮSPĖJIMAS!

Pavojus gauti elektros smūgį.

- Šio gaminio viduje esanti (-čios) lemputė (-ės) ir atskirai parduodamos atsarginės lemputės: Šios lemputės turi atlaikyti ekstremalias fizines sąlygas buitiniuose prietaisuose, pavyzdžiui, temperatūrą, vibraciją, drėgmę, arba yra skirtos informuoti apie prietaiso veikimo būseną. Jos nėra skirtos naudoti kitoms paskirtims ir netinka patalpoms apšviesti.
- Šiame gaminyje yra šviesos šaltinis, kurio energijos vartojimo efektyvumo klasė G.
- Naudokite tik tų pačių techninių duomenų lemputes.

## 2.8 Paslauga

- Dėl prietaiso remonto kreipkitės į įgaliotąjį techninės priežiūros centrą.
- Naudokite tik originalias dalis.

## 2.9 Išmetimas

### ĮSPĖJIMAS!

Pavojus susižeisti arba uždusti.

- Norėdami sužinoti, kaip tinkamai utilizuoti prietaisą, susisiekite su atitinkama savivaldybės įstaiga.
- Ištraukite maitinimo laido kištuką iš maitinimo tinklo lizdo.
- Nupjaukite maitinimo laidą arti prietaiso ir pašalinkite jį.
- Nuimkite durelių skląstį, kad vaikai, ar naminiai gyvūnai neįstrigtų prietaiso viduje.

## 3. ĮRENGIMAS

### ĮSPĖJIMAS!

Žr. saugos skyrius.

### 3.1 Įrengimas balduose



[www.youtube.com/electrolux](http://www.youtube.com/electrolux)  
[www.youtube.com/aeg](http://www.youtube.com/aeg)

How to install your AEG/Electrolux  
Oven - Column installation

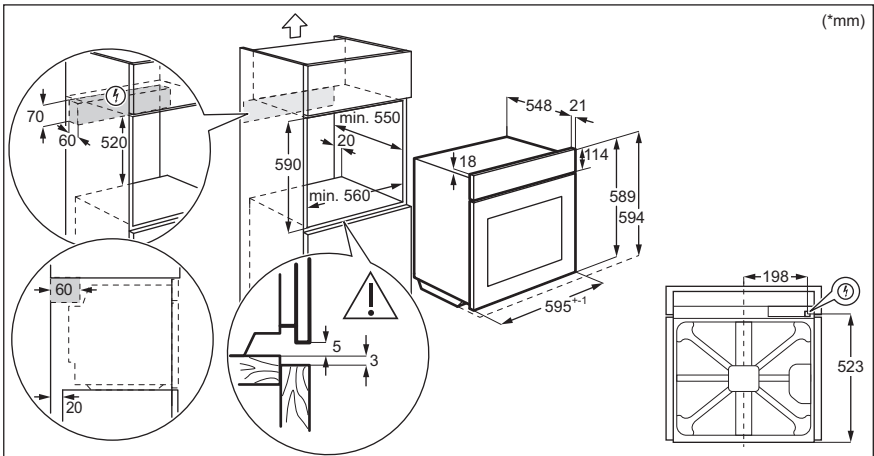
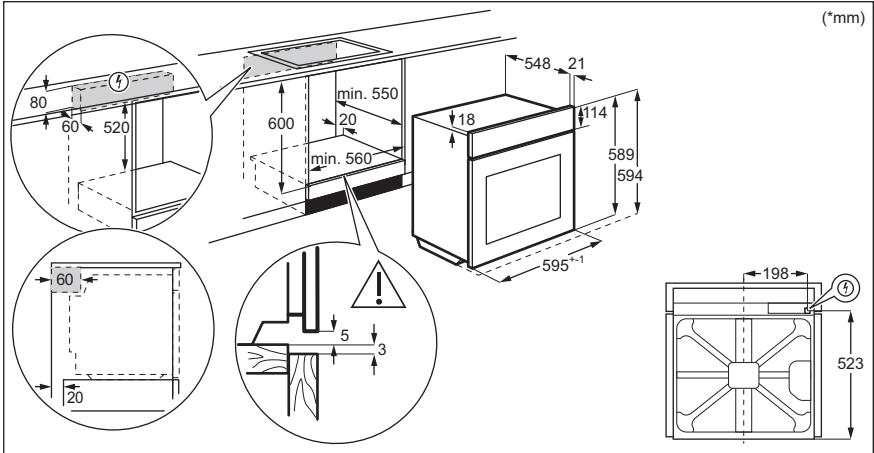

## 3.2 Prietaiso pritvirtinimas prie baldo

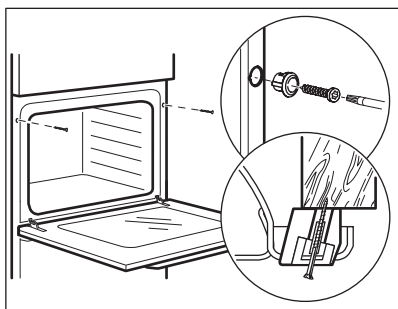

## 4. GAMINIO APRAŠYMAS

### 4.1 Bendroji apžvalga

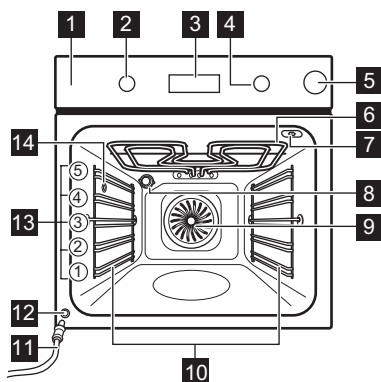

- 1 Valdymo skydelis
- 2 Kaitinimo funkcijų nustatymo rankenėlė
- 3 Ekranas
- 4 Valdymo rankenėlė
- 5 Stalčius vandeniui
- 6 Šildymo elementas
- 7 Maisto termometro lizdas
- 8 Lemputė
- 9 Ventiliatorius
- 10 Lentynos atrama, išimama
- 11 Išleidimo vamzdelis
- 12 Vandens išleidimo vožtuvas
- 13 Vietos lentynoje
- 14 Garų įleidimas

### 4.2 Priedai

- **Grotelės**  
Virtuvės reikmenims, pyragų formoms, prikaistuviams.
- **Kepimo skarda**  
Pyragams ir sausainiams kepti.
- **Grilio / kepinimo prikaistuvis**

- Kepti ir skrudinti arba riebalams surinkti.
- **Maisto termometras**  
Skirtas maisto iškepimo lygio tikrinimui.
- **Teleskopiniai bėgeliai**  
Dėl teleskopinių bėgelių lengvai įdėsite ir ištrauksite lentynėles.

## 5. VALDYMO SKYDELIS

### 5.1 Įstumiamos rankenėlės

Norėdami naudoti prietaisą, paspauskite rankenėlę. Rankenėlė iššoka.

### 5.2 Valdymo skydelio apžvalga



OK



Laikmatis

Greitas įkai-  
tinimas

Orkaitės  
apšvieti-  
mas

Maisto termo-  
metras

Patvirtinti nuo-  
statą

Laikykite nuspau-  
dę

Pasukite rankenėlę

Norėdami įjungti prietaisą pasirinkite kaitinimo funkciją.

Kad išjungtumėte prietaisą pasukite kaitinimo funkcijų rankenėlę į išjungimo padėtį.

### 5.3 Rodinys

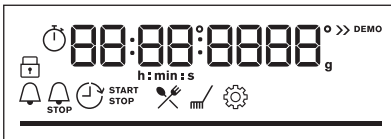

Ekranas su pagrindinėmis funkcijomis.

### Valdymo skydelio indikatoriai

#### Baziniai indikatoriai



Užraktas



Kepimo vadovas



Valymas



Nustatymai



Greitas įkaitinimas

#### Laikmačio indikatoriai



Laikmatis



Pabaiga



Atidėtas paleidimas



Laikmatis

**Progreso juosta** – temperatūrai arba laikui. Prietaisui pasiekus nustatytą temperatūrą, visa juosta tampa raudona.

#### Vandens talpos indikatoriai



Maisto termometras indikatorius



## 6. PRIEŠ NAUDODAMI PIRMAŲ KARTĄ

### ⚠ ĮSPĖJIMAS!

Žr. saugos skyrius.

### 6.1 Pirminis valymas

Prieš naudodami pirmą kartą, išvalykite tuščią prietaisą ir nustatykite laiką:



00:00

Nustatykite laiką. Paspauskite OK.

### 6.2 Pirminis pašildymas

Prieš pirmąjį naudojimą įkaitinkite tuščią orkaitę.

**1-as veiksmas** Išimkite iš orkaitės visus priedus ir išimamas lentynų atramas.

**2-as veiksmas** Nustatykite didžiausią funkcijos temperatūrą:   
Palikite orkaitę veikti 1 val.

**3-as veiksmas** Nustatykite didžiausią funkcijos temperatūrą:   
Palikite orkaitę veikti 15 min

 Išankstinio įkaitinimo metu iš orkaitės gali sklirti kvapas ir dūmai. Pasirūpinkite, kad patalpa būtų vėdinama.

## 7. KASDIENIS NAUDOJIMAS

### ⚠ ĮSPĖJIMAS!

Žr. saugos skyrius.







### 7.1 Kaip nustatyti: Kaitinimo funkcijos

**1-as veiksmas** Norėdami pasirinkti kaitinimo funkciją, pasukite kaitinimo valdymo rankenėlę.









**2-as veiksmas** Valdymo rankenėle nustatykite temperatūrą.

Paspauskite  , kad įjungtumėte funkciją: Greitas įkaitinimas. Veikia su kai kuriomis orkaitės funkcijomis.

## Maisto gaminimas garuose

1-as veiksmas	2-as veiksmas	3-ias veiksmas	4-as veiksmas	5-as veiksmas.
			 	 °C
Norėdami atidaryti vandens stalčiuką, paspauskite jo dangtelį.	Į stalčiuką vandeniui pripilkite 900 ml vandens.	Įstumkite vandens stalčiuką į pradinę jo padėtį.	Pasirinkite kaitinimo garais funkciją.	Nustatykite temperatūrą.

## 7.2 Kaitinimo funkcijos

Kaitinimo funkcija	Paskirtis
 <b>Karšto oro srautas</b>	Skirta vienu metu kepti ir maistui džiovinti trijuose lygiuose. Nustatykite 20–40 °C mažesnę temperatūrą, nei gaminant Apatinis + viršutinis kaitinimas.
 <b>Apatinis + viršutinis kaitinimas</b>	Kepti ir skrudinti maistą vienoje lentynos padėtyje.
 <b>Drėgmė maža</b>	Funkcija tinkama mėsai, paukštienai, orkaitės patiekalams ir troškiniams ruošti. Dėl garų ir karščio mėsa pasidaro minkšta ir sultinga, o jos paviršius apskrunda.
 <b>Picos programa</b>	Kepti picą. Intensyviai skrudinti ir traškiam pagrindui paruošti.
 <b>Apatinis kaitinimas</b>	Kepti pyragus traškiu pagrindu ir konservuoti maistą.
 <b>Šaldytas maistas</b>	Traškiems pusfabrikačiams ruošti (pvz., gruzdintoms bulvytėms, keptomis bulvytėms ar rytietiškiems suktinukams).
 <b>Drėgnas konvek. kepimas</b>	Ši funkcija ruošiant maistą padeda taupyti energiją. Naudojantis šia funkcija temperatūra orkaitėje gali kirtis nuo nustatytos. Išnaudojamas perteklinis karštis. Kaitinimo galią galima sumažinti. Daugiau informacijos rasite skyriuje „Kasdienis naudojimas“, Pastabos apie: Drėgnas konvek. kepimas.
 <b>Grilis</b>	Ploniems maisto gabalėliams ir duonos skrebučiams kepti grilyje.

## Kaitinimo funkcija

## Paskirtis



Skirta didesniems mėsos arba paukštienos su kaulais gabalams kepti viename lygyje. Tinka apkepams ir skrudinti.

Terminis keptuvas



Menu

Norėdami atidaryti meniu: Kepimo vadovas, Valymas, Nustatymai.

## 7.3 Pastabos: Drėgnas konvek. kepimas

Ši funkcija naudojama vertinant energijos sąnaudų efektyvumo klasę ir atitikimą ekologiniams reikalavimams, kaip numato EU 65/2014 ir EU 66/2014. Patikros pagal:

IEC/EN 60350-1

Gaminant maistą orkaitės durelės turi būti uždarytos, kad funkcija nebūtų nutraukta ir veiktų efektyviausiai.

Naudojant šią funkciją, lemputė automatiškai išsijungs po 30 sekundžių.

Nurodymus dėl maisto gamtinimo rasite skyriuje „Patarimai“, Drėgnas konvek. kepimas. Dėl energijos taupymo

rekomendacijų žr. skyrių „Energijos efektyvumas“, „Energijos taupymas“.

## 7.4 vandens bakelį

### Vandens talpos indikatoriai



Vandens bakelis pilnas.



Vandens bakelis pusiau pilnas.



Vandens bakelis tuščias. Pripildykite bakelį.

Jeigu į bakelį pripilsite per daug vandens, vandens perteklius per apsauginį nutekėjimo kanalą nutekės į orkaitės vidaus dugną. Vandeni surinkite kempine.

## Išpilkite vandenį iš vandens talpyklos

### 1-as veiksmas

Išjunkite orkaitę, atidarykite dureles ir palaukite, kol orkaitė atvės.

### 2-as veiksmas

Naudodami jungtį (B) vandens išleidimo vamzdelį (C) sujunkite su Outlet valve (A).

### 3-as veiksmas

Pasirūpinkite, kad vamzdelio galas būtų žemiau A ir spaudinėkite B, kad surinktumėte likusį vandenį.

### 4-as veiksmas

Atjunkite C ir B, o tada išsausinkite orkaitės vidų minkšta kempine.

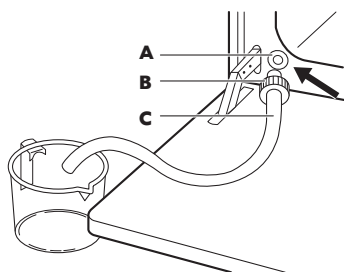

## 7.5 Kaip nustatyti Kepimo vadovas

Kiekvienam patiekalui šiame papildomame meniu rekomenduojama kaitinimo funkcija ir temperatūra. Funkciją naudokite greitai patiekalams paruošti taikant numatytuosius nustatymus. Be to, gamindami maistą galite keisti laiką ir temperatūrą.



Funkcijai pasibaigus patikrinkite, ar maistas tinkamai paruoštas.

**Kai kuriuos patiekalus taip pat galite gaminti naudodami:**

- Maisto termometras

**Laipsnis iki kurio patiekalas gaminamas:**

- Lengvai iškeptas
- Vidutiniškai iškeptas
- Gerai iškeptas

1-as veiksmas	2-as veiksmas	3-ias veiksmas	4-as veiksmas.
			
Atverkite meniu.	Pasirinkite Kepimo vadovas. Paspauskite OK.	Pasirinkite patiekalą. Paspauskite OK.	Į orkaitę įdėkite patiekalą. Patvirtinkite nustatymą.

## 7.6 Kepimo vadovas

### Paiškinimas



Galima naudoti Maisto termometras. Maisto termometras įsmeikite storiausioje patiekalo dalyje. Maisto termometras rodomenims pasiekus nustatytą temperatūrą, prietaisas išsijungs.



Pripilkite vandens į bakelį.

### Paiškinimas





Prieš pradėdami gaminti maistą prietaisą įkaitinkite.











Lentynėlės lygis.

Ekране rodomas **P** ir patiekalo numeris, kurį rasite lentelėje.

Patiekalas	Svoris	Lentynėlės padėtis / priedai
<b>1</b> Jautienos kepsnys, lengvai iškeptas		
<b>2</b> Jautienos kepsnys, vidutiniškai iškeptas	1 - 1.5kg; 4–5 cm storio gabalai	 <b>2</b> ; kepmo skarda Mėsą kelias minutes pakepkite įkaitintoje keptuvėje. Įdėkite į prietaisą.
<b>3</b> Jautienos kepsnys, gerai iškeptas		
<b>4</b> Kepsnys, vidutiniškai iškeptas	180 - 220g vienam gabalui; 3 cm storio griežiniai	 <b>3</b> ; skrudinimas ant <b>vielinės lentynėlės</b> Mėsą kelias minutes pakepkite įkaitintoje keptuvėje. Įdėkite į prietaisą.
<b>5</b> Jautienos kepsnys / troškiny (antrekotas, šlaunies kepsnys, storas paslėpsnis)	1.5 - 2kg	 <b>2</b> ; skrudinimas ant <b>vielinės lentynėlės</b> Mėsą kelias minutes pakepkite įkaitintoje keptuvėje. Pridėti skysčio. Įdėkite į prietaisą.



	Patiekalas	Svoris	Lentynėlės padėtis / priedai
6	<b>Jautienos kepsnys, lengvai iškeptas</b> (kepimas žemoje temperatūroje)		
7	<b>Jautienos kepsnys, vidutiniškai iškeptas</b> (kepimas žemoje temperatūroje)	1 - 1.5kg; 4–5 cm storio gabalai	 2; <b>kepimo skarda</b> Naudokite savo mėgstamiausius prieskonius arba paprasčiausiai pasūdykite ir pabarstykite šviežiai maltais pipirais. Mėsą kelias minutes pakepkite įkaitintoje keptuvėje. Įdėkite į prietaisą.
8	<b>Jautienos kepsnys, gerai iškeptas</b> (kepimas žemoje temperatūroje)		
9	<b>Filė, lengvai iškepta</b> (kepimas žemoje temperatūroje)		
10	<b>Filė, vidutiniškai iškepta</b> (kepimas žemoje temperatūroje)	0,5–1,5 kg; 5–6 cm storio gabalai	 2; <b>kepimo skarda</b> Naudokite savo mėgstamiausius prieskonius arba paprasčiausiai pasūdykite ir pabarstykite šviežiai maltais pipirais. Mėsą kelias minutes pakepkite įkaitintoje keptuvėje. Įdėkite į prietaisą.
11	<b>Filė, gerai iškepta</b> (kepimas žemoje temperatūroje)		
12	<b>Veršienos kepsnys</b> (pvz., nugarinė)	0.8 - 1.5kg; 4 cm storio gabalai	 2; skrudinimas ant <b>vielinės lentynėlės</b> Naudokite savo mėgstamiausius prieskonius. Pridėti skysčio. Uždengtas kepsnys.
13	<b>Kiaulienos sprandinės arba nugarinės kepsnys</b>	1.5 - 2kg	 1; skrudinimas ant <b>vielinės lentynėlės</b> Praėjus pusei maisto gaminimo laiko, mėsa apverskite.
14	<b>Plėšytai kiaulienai</b> (ruošimas žemoje temperatūroje)	1.5 - 2kg	 2; <b>kepimo skarda</b> Naudokite savo mėgstamiausius prieskonius. Praėjus pusei maisto gaminimo laiko, mėsa apverskite, kad vienodai paskrustų.
15	<b>Nugarinė, šviežia</b>	1 - 1.5kg; 5–6 cm storio gabalai	 2; skrudinimas ant <b>vielinės lentynėlės</b> Naudokite savo mėgstamiausius prieskonius.
16	<b>Šonkauliukai</b>	2 - 3kg; naudokite šviežius, 2–3 cm storio šonkauliukus	 3; <b>gili keptuvė</b> Įpilkite skysčio, kad padengtų patiekalo apačią. Praėjus pusei maisto gaminimo laiko, mėsa apverskite.
17	<b>Ėrienos koja su kaulu</b>	1.5 - 2kg; 7–9 cm storio gabalai	 2; patiekalo kepimas ant <b>kepimo skardos</b> Įpilkite skysčio. Praėjus pusei maisto gaminimo laiko, mėsa apverskite.
18	<b>Visas viščiukas</b>	1 - 1.5kg; švieži	 2; <b>kepkite ant kepimo padėklo</b> Naudokite savo mėgstamiausius prieskonius. Praėjus pusei maisto gaminimo trukmės, paukštinę apverskite, kad vienodai paskrustų.

	Patiekalas	Svoris	Lentynėlės padėtis / priedai
19	Viščiukas, pusė	0.5 - 0.8kg	3; <b>kepimo skarda</b> Naudokite savo mėgstamiausius prieskonius.
20	Viščiuko krūtinėlė	180 - 200g gabalui	2; <b>troškinkite patiekalą ant vielinės lentynėlės</b> Naudokite savo mėgstamiausius prieskonius. Mėsą kelias minutes pakepkite įkaitintoje keptuvėje.
21	Viščiukų šlaunelės, atvės.	-	3; <b>kepimo skarda</b> Jei viščiuko šlaunelės užmarinavote, pasirinkite žemesnę temperatūrą ir kepkite ilgiau.
22	Visa antis	2 - 3kg	2; <b>skrudinimas ant vielinės lentynėlės</b> Naudokite savo mėgstamiausius prieskonius. Įdėkite mėsą į kepimo indą. Praėjus pusei maisto gaminimo trukmės, antį apverskite.
23	Visa žąsis	4 - 5kg	2; <b>gili keptuvė</b> Naudokite savo mėgstamiausius prieskonius. Įdėkite mėsą į gilią kepimo skardą. Praėjus pusei maisto gaminimo laiko, žąsį apverskite.
24	Mėsos vyniotinis	1kg	2; <b>vielinė lentynėlė</b> Naudokite savo mėgstamiausius prieskonius.
25	Žuvis, kepta ant grot.	0.5 - 1kg vienai žuviai	2; <b>kepimo skarda</b> Į žuvį įdėkite sviesto ir pagardinkite savo mėgstamiausiais prieskoniais ir žolelėmis.
26	Žuvies filė	-	3; <b>troškinkite patiekalą ant vielinės lentynėlės</b> Naudokite savo mėgstamiausius prieskonius.
27	Sūrio pyragas	-	2;  28 cm užveržiama kepimo forma ant <b>vielinės lentynėlės</b>
28	Obuolių pyragas	-	3; <b>kepimo skarda</b>
29	Obuolių tortas	-	2; pyrago forma ant <b>vielinės lentynėlės</b>
30	Obuolių pyragas	-	1;  22 cm pyrago forma ant <b>vielinės lentynėlės</b>
31	Šokoladiniai sausainėliai	2kg tešlos	3; <b>gili keptuvė</b>
32	Šokoladiniai keksukai	-	3; keksiukų padėklas ant <b>vielinės lentynėlės</b>
33	Pyragas su priedais	-	2; <b>kepimo skarda ant vielinės lentynėlės</b>
34	Keptos bulvės	1kg	2; <b>kepimo skarda</b> Sudėkite neluotas ir nepjaustytas bulves ant kepimo skardos.

	Patiekalas	Svoris	Lentynėlės padėtis / priedai
35	Keptos bulvytės	1kg	3; <b>kepimo skardoje</b> su kepimo popieriumi Naudokite savo mėgstamiausius prieskonius. Supjaustykite bulves skiltelėmis.
36	Ant grilio keptos daržovės	1 - 1.5kg	3; <b>kepimo skardoje</b> su kepimo popieriumi Naudokite savo mėgstamiausius prieskonius. Supjaustykite daržoves.
37	Šaldyti krocketai	0.5kg	3; <b>kepimo skarda</b>
38	Šaldytos bulvytės	0.75kg	3; <b>kepimo skarda</b>
39	Mėsos / daržovių lazanija su sausais makaronų lakštais	1 - 1.5kg	1; <b>kepkite ant vielinės lentynėlės</b>
40	Bulvių plokštainis (žalios bulvės)	1 - 1.5kg	1; <b>troškinkite patiekalą ant vielinės lentynėlės</b> Praėjus pusei maisto gaminimo trukmės, patiekalą apverskite.
41	Šviežia pica, plona	-	2; <b>kepimo skardoje</b> su kepimo popieriumi
42	Šviežia pica, stora	-	2; <b>kepimo skardoje</b> su kepimo popieriumi
43	Pyragas „Quiche“	-	2; <b>kepimo skarda ant vielinės lentynėlės</b>
44	Prancūziškasis baltas / čiabata / balta duona	0.8kg	2; <b>kepimo skardos</b> su kepimo popieriumi Baltai duonai kepti reikia daugiau laiko.
45	Viso grūdo / juoda duona su priedais	1kg	2; <b>kepimo skardoje</b> su kepimo popieriumi / ant vielinės lentynėlės

## 8. LAIKRODŽIO FUNKCIJOS

### 8.1 Laikrodžio funkcijos

Laikrodžio funkcija	Paskirtis
 Laikmatis	Laikui pasibaigus išgirsite signalą.
 Kepimo laikas	Laikmačiu nustatytam laikui pasibaigus išgirsite signalą ir kaitinimo funkcija išsijungs.
 Atidėtas paleidimas	Nustatyti įjungimo ir (arba) gaminimo pabaigos laiką.
 Laikmatis	Daugiausiai 23 val. 59 min ši funkcija neturi įtakos orkaitės veikimui. Jei norite įjungti ir išjungti Laikmatis, pasirinkite: Menu, Nustatymai.

## 8.2 Kaip nustatyti Laikrodžio funkcijas

### Kaip nustatyti: Paros laikas

1-as veiksmas



2-as veiksmas



3-as veiksmas



Jei norite pakeisti paros laiką, atsidarykite meniu ir pasirinkite: „Nustatymai“, „Paros laikas“.

Nustatykite laikrodį.

Paspauskite OK.

### Kaip nustatyti: Laikmatis

1-as veiksmas



Paspauskite .

Valdymo skydelyje matysite:

0:00



2-as veiksmas



Nustatykite Laikmatis

3-as veiksmas



Paspauskite OK.

Laikmatis iškart paleistas atskaitai.

### Kaip nustatyti: Kepimo laikas

1-as veiksmas



Pasirinkite kaitinimo funkciją ir temperatūrą.

2-as veiksmas



Spauskite pakartotinai: .

Valdymo skydelyje matysite:

0:00



3-as veiksmas



Nustatykite maisto gaminimo laiką.

4-as veiksmas.



Paspauskite OK.

Laikmatis iškart paleistas atskaitai.

### Kaip nustatyti: Atidėtas paleidimas

1-as veiksmas



Pasirinkite kaitinimo funkciją.

2-as veiksmas



Spauskite pakartotinai: .

Valdymo skydelyje matysite naujai nustatytą paros laiką



PRADĖTI

3-as veiksmas



Nustatykite paleidimo laiką.

4-as veiksmas.



Paspauskite OK.

5-as veiksmas.



Valdymo skydelyje matysite: --:--



SU-STABDYTI

6-as veiksmas



Nustatykite pabaigos laiką.



Paspauskite OK.

## Kaip nustatyti: Atidėtas paleidimas

 Laikmatis paleidžiamas atskaitai nustatytu paleidimo laiku.

## 9. PRIEDŲ NAUDOJIMAS

### **ĮSPĖJIMAS!**

Žr. saugos skyrius.

### 9.1 Priedų naudojimas

Mažas įdubimas viršuje padidina saugumą. Įlinkiai taip pat apsaugo nuo apvirtimo.

Aukštas lentynos kraštelis neeis prikaistuvii nuo jos nuslysti.

#### **Vielinė lentynėlė:**

Įstumkite groteles tarp lentynos laikiklių ir įsitikinkite, kad kojelės yra nukreiptos žemyn.

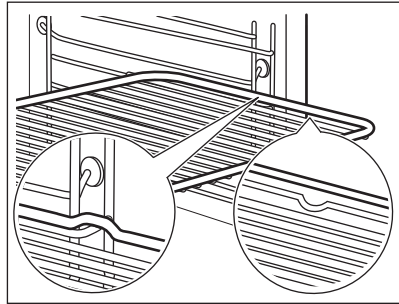

#### **Kepimo padėklas / Gilus prikaistuvis:**

Įstumkite skardą tarp lentynos laikiklių.

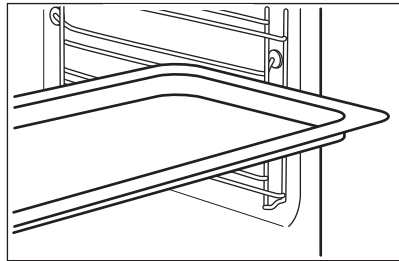

### 9.2 Maisto termometras

Maisto termometras – vidinei maisto temperatūrai matuoti.

**Reikia nustatyti dvi temperatūrų reikšmes.**

  
Orkaitės temperatūra.

  
Temperatūra patiekalo viduje.

## Geriausiems kepimo rezultatams užtikrinti:

Maisto produktai turi būti kambario temperatūros.

Nenaudokite skystiems patiekalams.

Gaminant jis turi būti patiekalo viduje.

### 9.3 Kaip naudoti: Maisto termometras

**1-as veiksmas** Įjunkite orkaitę.

**2-as veiksmas** Nustatykite kaitinimo funkciją ir, jeigu reikia, orkaitės temperatūrą.

**3-ias veiksmas** Įdėkite: Maisto termometras.

#### Mėsa, paukštiena ar žuvis

Įkiškite Maisto termometras galą storiausioje mėsos ar žuvies gabalo dalyje. Pasirūpinkite, kad mažiausiai 3/4 Maisto termometras būtų patiekalo viduje.

#### Užkepėlės

Įkiškite Maisto termometras tiksliai kepinio viduryje. Maisto termometras kepimo metu turi išlikti toje pačioje vietoje. Geriausia naudoti tvirtą maisto produktą. Silikoninę Maisto termometras rankenėlę atremkite į kepimo indo kraštą. Maisto termometras galas neturi liesti kepimo indo apačios.

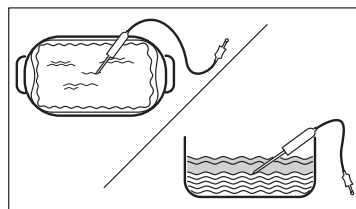
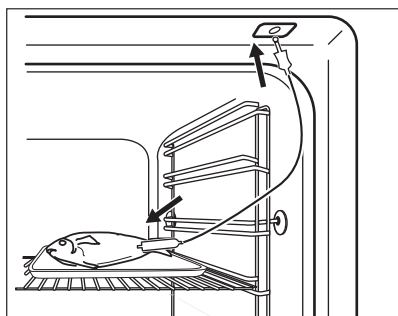

**4-as veiksmas** Įkiškite Maisto termometras į lizdą orkaitės priekyje. Valdymo pultelyje matysite dabartinę temperatūrą: Maisto termometras.

**5-as veiksmas**  – paspauskite, kad nustatytumėte pageidaujamą kepimo temperatūrą.

**6-as veiksmas** OK – paspauskite, kad patvirtintumėte. Pasiekus nustatytą temperatūrą pasigirs signalas. Galite sustabdyti arba tęsti maisto ruošimą priklausomai nuo aplinkybių.

**7-as veiksmas** Ištraukite Maisto termometras kištuką iš lizdo ir išimkite patiekalą iš orkaitės.

#### **ĮSPĖJIMAS!**

Atsargiai, galite nusideginti, nes Maisto termometras labai įkaista. Termometro kištuką traukdami iš lizdo ir jutiklį traukdami iš patiekalo būkite atsargūs.

## 9.4 Priedai maisto ruošimui garuose



Priedų maisto ruošimui garuose komplektas su orkaite neteikiamas. Jei norite daugiau informacijos, susisiekite su vietiniu tiekėju.

## Kepimo indas maisto ruošimui garuose

Kepimo indą sudaro stiklinis dubuo (A), dangtis (B), purkštuko vamzdelis (C), purkštukas (D) ir plieninės grotelės (E).

Stiklinis dubuo (A)

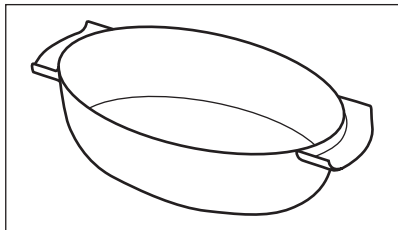

Dangtis (B)

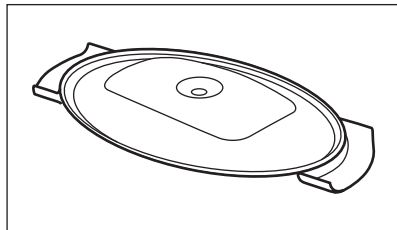

Purkštukas, purkštuko vamzdelis ir plieninės grotelės.

Purkštuko vamzdelis (C) skirtas maisto ruošimui garuose, o purkštukas (D) tiesioginiam maisto ruošimui garuose.

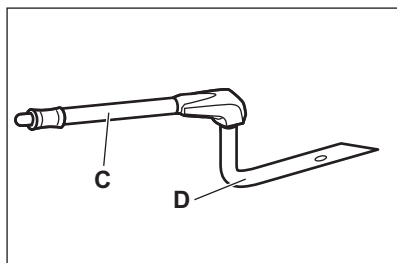

Plieninės grotelės (E)

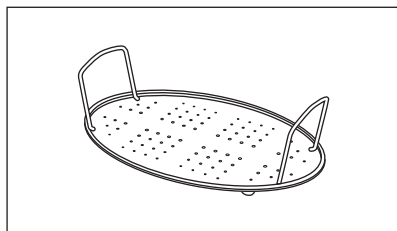

- Nedėkite įkaitusio kepimo indo ant šaltų ar drėgnų paviršių.
- Nepilkite šaltų skysčių į įkaitusį kepimo indą.
- Nedėkite kepimo indo ant karštų paviršių.

- Nevalykite kepimo indo šiurkščiomis priemonėmis, šveitikliais ar milteliais.

## 9.5 Maisto ruošimas garuose kepimo inde

- 
- 1-as veiksmas** Padėkite kepimo indą ant plieninių grotelių ir uždenkite jį dangčiu. Įkiškite purkštuko vamzdelį į dangčio angą. Padėkite kepimo indą ant lentynėlės antroje lentynėlės padėtyje nuo apačios.
- 
- 2-as veiksmas** Prijunkite purkštuko vamzdelį prie garų įleidimo angos.
- 
- 3-as veiksmas** Pasirinkite orkaitės maisto ruošimo garuose funkciją.
- 

## 9.6 Tiesioginis maisto ruošimas garuose

---

Padėkite kepimo indą ant plieninių grotelių. Įpilkite šiek tiek vandens. Nenaudokite dangčio.

### **ĮSPĖJIMAS!**

Orkaitei veikiant purkštukas gali būti įkaitęs. Visuomet mūvėkite orkaitei skirtas pirštines. Jei garų funkcijos nenaudojate, išimkite purkštuką iš orkaitės.

- 
- 1-as veiksmas** Sujunkite purkštuką su purkštuko vamzdeliu. Prijunkite purkštuko vamzdelį prie garų įleidimo angos.
- 
- 2-as veiksmas** Padėkite kepimo indą ant lentynėlės pirmoje arba antroje lentynėlės padėtyje nuo apačios. Pasirūpinkite, kad purkštukas nebūtų užsikimšęs. Purkštuką laikykite toliau nuo kaitinimo elemento.
- 
- 3-as veiksmas** Pasirinkite orkaitės maisto ruošimo garuose funkciją.
- 

Jei ruošiate vištieną, antieną, kalakutieną arba didesnę žuvį, purkštuką įkiškite į maistą.

---

## 10. PAPILDOMOS FUNKCIJOS

### 10.1 Užraktas

#### Ši funkcija apsaugo nuo atsitiktinio prietaiso funkcijos pakeitimo.



Įjunkite prietaisui veikiant – nustatyta maisto gaminimo funkcija toliau veiks, valdymo skydelis bus užrakintas. Įjunkite, kai prietaisas išjungtas – įjungti negalėsite, valdymo skydelis bus užrakintas.



Paspauskite  **OK**, kad įjungtumėte funkciją.  
Suveiks garsinis signalas.

 **OK** – paspauskite ir palaikykite, kad išjungtumėte.

---



 3 x  – mirksės, kai užraktas bus įjungtas.

---



## 10.2 Automatinis išsijungimas

Siekiant užtikrinti saugumą, jei kaitinimo funkcija veikia, o nustatymų nekeičiate, po tam tikro laiko prietaisas išsijungia.

 (°C)	 (val.)
30 - 115	12.5
120 - 195	8.5
200 - 245	5.5



(°C)

iki 250



(val.)

3

Automatinis išsijungimas neveiks, jei naudosite šias funkcijas: Orkaitės apšvietimas, Maisto termometras, Atidėtas paleidimas.

## 10.3 Ventilatorius

Kai prietaisas veikia, aušinimo ventilatorius įsijungia automatiškai, kad prietaiso paviršiai išliktų vėsūs. Jei prietaisą išjungsitė, aušinimo ventilatorius veiks toliau, kol prietaisas neatvės.

## 11. PATARIMAI

### 11.1 Gaminimo rekomendacijos







Lentelėse nurodyta temperatūra ir ruošimo laikas yra tik orientaciniai. Jie priklauso nuo receptų, naudojamų produktų kokybės ir kiekio.





Šis prietaisas gali kepti ir skrudinti kitaip, nei esate įpratę su ankstesniu prietaisu. Toliau pateikiamos rekomenduojamos temperatūros, gaminimo trukmės ir lentynos padėties nuostatos konkrečioms patiekalams.

Jei nerandate nuostatų konkrečiam receptui, vadovaukitės panašiais receptais.

### 11.2 Drėgnas konvek. kepimas

Laikykitės toliau lentelėje nurodytų rekomendacijų, kad gautumėte geriausius rezultatus.

		 (°C)		 (min.)
Kavos bandelės, 16 vnt.	kepamoji skarda ar surenkamoji skarda	180	2	20–30
Bandelės, 9 vnt.	kepamoji skarda ar surenkamoji skarda	180	2	30–40
Pica, šaldyta, 0,35 kg	grotelės	220	2	10–15
Biskvitinis vyniotinis	kepamoji skarda ar surenkamoji skarda	170	2	25–35

		 (°C)		 (min.)
Šokoladiniai sausainėliai	kepamoji skarda ar surenkamoji skarda	175	3	25–30
Suflė, 6 vnt.	keraminiai indeliai ant grotelių	200	3	25–30
Biskvitinis pagrindas	apkepo skarda ant grotelių	180	2	15–25
Viktorijos sumuštinis	kepimo indas ant grotelių	170	2	40–50
Žuvis, virta ant nedidelės ugnies, 0,3 kg	kepamoji skarda ar surenkamoji skarda	180	3	20–25
Visa žuvis, 0,2 kg	kepamoji skarda ar surenkamoji skarda	180	3	25–35
Žuvies filė, 0,3 kg	picos kepimo indas ant grotelių	180	3	25–30
Mėsa virta ant nedidelės ugnies, 0,25 kg	kepamoji skarda ar surenkamoji skarda	200	3	35–45
Šašlykas, 0,5 kg	kepamoji skarda ar surenkamoji skarda	200	3	25–30
Sausainiai, 16 vnt.	kepamoji skarda ar surenkamoji skarda	180	2	20–30
Migdolų sausainiai, 24 vnt.	kepamoji skarda ar surenkamoji skarda	180	2	25–35
Keksiukai, 12 vnt.	kepamoji skarda ar surenkamoji skarda	170	2	30–40
Pikantiški tešlainiai, 20 vnt.	kepamoji skarda ar surenkamoji skarda	180	2	25–30
Smėliniai sausainiai, 20 vnt.	kepamoji skarda ar surenkamoji skarda	150	2	25–35
Tarteletės, 8 vnt.	kepamoji skarda ar surenkamoji skarda	170	2	20–30
Daržovės, virtos ant nedidelės ugnies, 0,4 kg	kepamoji skarda ar surenkamoji skarda	180	3	35–45
Vegetariškas omletas	picos kepimo indas ant grotelių	200	3	25–30
Viduržemio jūros daržovės, 0,7 kg	kepamoji skarda ar surenkamoji skarda	180	4	25–30

### 11.3 Drėgnas konvek. kepimas – rekomenduojami priedai

Naudokite tamsias ir neatspindinčias skardas ir indus. Jie geriau sugeria karštį, nei šviesių spalvų ir atspindintys indai.



Picos kepimo skarda

Tamsi, neatspindinti  
28 cm skersmens

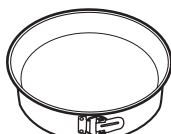

Kepimo indas

Tamsi, neatspindinti  
26 cm skersmens



Indeliai atskiroms  
valgio porcijoms  
paruošti

Keraminė  
8 cm skersmens, 5  
cm aukščio









Apkepo skarda







Tamsi, neatspindinti  
28 cm skersmens

## 11.4 Maisto gaminimo lentelės patikros įstaigoms

### Informacija bandymų laboratorijoms

Bandymai atlikti vadovaujantis IEC 60350-1 standarto reikalavimais.

				 ( °C)	 (min)	
Pyragaičiai, 20 vienetų padėkle	Apatinis + viršutinis kaitinimas	Kepimo padėklas	3	170	20 - 35	-
Pyragaičiai, 20 vienetų padėkle	Karšto oro srautas	Kepimo padėklas	3	150 - 160	20 - 35	-
Pyragaičiai, 20 vienetų padėkle	Karšto oro srautas	Kepimo padėklas	2 ir 4	150 - 160	20 - 35	-
Obuolių pyragas, 2 kepimo formos Ø 20 cm	Apatinis + viršutinis kaitinimas	Vielinė lentinė	2	180	70 - 90	-
Obuolių pyragas, 2 kepimo formos Ø 20 cm	Karšto oro srautas	Vielinė lentinė	2	160	70 - 90	-
Biskvitinis pyragas be riebalų, Ø 26 cm pyrago forma	Apatinis + viršutinis kaitinimas	Vielinė lentinė	2	170	40 - 50	Pakaitinkite orkaitę 10 min.
Biskvitinis pyragas be riebalų, Ø 26 cm pyrago forma	Karšto oro srautas	Vielinė lentinė	2	160	40 - 50	Pakaitinkite orkaitę 10 min.

						
				(°C)	(min)	
Biskvitinis pyragas be riebalų, Ø 26 cm pyrago forma	Karšto oro srautas	Vielinė lentynė	2 ir 4	160	40 - 60	Pakaitinkite orkaitę 10 min.
Trapios tešlos kepiniai	Karšto oro srautas	Kepimo padėklas	3	140 - 150	20 - 40	-
Trapios tešlos kepiniai	Karšto oro srautas	Kepimo padėklas	2 ir 4	140 - 150	25 - 45	-
Trapios tešlos kepiniai	Apatinis + viršutinis kaitinimas	Kepimo padėklas	3	140 - 150	25 - 45	-
Skrebutis, 4-6 vienetai	Grilis	Vielinė lentynė	4	maks.	1 - 5	Pakaitinkite orkaitę 10 min.
Mėsainis su jautiena, 6 vienetai, 0,6 kg	Grilis	Vielinė lentynė, skarda varvantiems riebalams surinkti	4	maks.	20 - 30	Vielinę lentynėlę įdėkite ketvirtame lygyje, o skysčius surenkantį indą – trečiame. Praėjus pusei gamavimo laiko apverskite. Pakaitinkite orkaitę 10 min.

## 12. VALYMAS IR PRIEŽIŪRA

### ĮSPĖJIMAS!

Žr. saugos skyrius.

### 12.1 Pastabos dėl valymo



**Valymo priemonės**

Prietaiso priekį valykite mikropluošto šluoste, suvilgyta šilto vandens ir švelnaus ploviklio tirpale.

Metaličius paviršius valykite valymo tirpalu.

Dėmes valykite švelniu plovikliu.



**Kasdienis naudojimas**

Ertmę valykite po kiekvieno naudojimo. Riebalų kaupimasis ar kiti likučiai gali sukelti gaisrą.

Drėgmė gali kondensuotis prietaiso viduje arba ant durelių stiklo plokščių. Norėdami sumažinti kondensaciją, prieš gamindami maistą leiskite prietaisui veikti apie 10 minučių. Maisto prietaise nelaikykite ilgiau nei 20 minučių. Po kiekvieno naudojimo ertmę šluostykite tik mikropluošto šluoste.



Visus priedus valykite kiekvieną kartą panaudoję ir palikite juos išdžiūti. Valykite tik mikropluošto šluoste, suvilgyta šilto vandens bei švelnaus ploviklio tirpale. Priedų indaplovėje plauti negalima.

Priedų su neprikimbančia danga nevalykite šveičiamaisiais valikliais ar aštriais daiktais.

## Priedai

### 12.2 Kaip išimti: Lentynų atramos

Išimkite lentynų atramas ir išvalykite orkaitę.

- 1-as veiksmas** Išjunkite orkaitę ir palaukite, kol ji atvės.
- 2-as veiksmas** Atitraukite lentynos atramos priekį nuo šoninės sienelės.

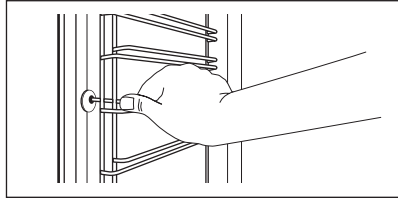

- 3-as veiksmas** Lentynos atramos galinę dalį patraukite nuo šoninės sienelės ir ištraukite ją.
- 4-as veiksmas** Padėklų laikiklius atgal sudėkite priešinga tvarka. Ištraukiamų bėgelių atraminiai kaiščiai turi būti atsukti į priekį.

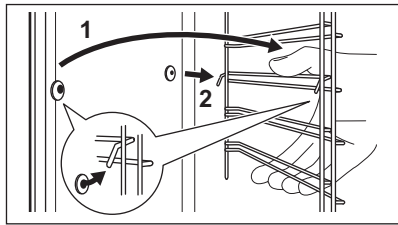

### 12.3 Kaip naudoti: Pirolizinis valymas

Išvalykite orkaitę naudodamiesi Pirolizinis valymas funkcija.

#### ⚠️ ĮSPĖJIMAS!

Atsargiai, galite nusideginti.

#### ⚠️ DĖMESIO

Jeigu toje pačioje spintelėje įrengti kiti prietaisai, nenaudokite jų kol nesibaigs šios funkcijos programa. Atsargiai, galite sugadinti orkaitę.

#### Prieš Pirolizinis valymas:

Išjunkite orkaitę ir palaukite, kol atvės.

Išimkite visus priedus .

Išvalykite orkaitės dugną ir vidinį durelių stiklą minkšta šluoste ir šiltu švelniu plovikliu skiestu vandeniu.

#### Pirolizinis valymas

1-as veiksmas

Atidarykite meniu: Valymas .



Parinktis

Trukmė

## Pirolizinis valymas

C1 - Lengvas valymas	1 h
C2 - Įprastas valymas	1 h 30 min
C3 - Intensyvus valymas	2 h 30 min

- 2-asis veiksmas** OK – paspauskite valymo programai pasirinkti.
- 3-ias veiksmas** OK – paspauskite valymui pradėti.
- 4-asis veiksmas.** Pasibaigus valymo programai, nustatykite kaitinimo funkcijų valdymo rankenėlę į išjungimo padėtį.

 Prasidejrus valymo programai orkaitės durelės užsirakina, o lemputė išsijungia. Iki durelės atsirakins, ekrane matysite: .

## Valymo programai pasibaigus:

Išjunkite orkaitę ir palaukite, kol atvės. Išvalykite vidines sienelės švelnia šluoste. Pašalinkite nuo orkaitės dugno visus nešvarumų likučius.

## 12.4 Priminimas apie valymą

### Orkaitė primena, kada reikia valyti orkaitę, naudojant pirolizinį valymą.

 mirksi valdymo skydelyje 5 sek. po kiekvieno kepi-

mo. Jei norite išjungti priminimą, atverkite Meniu ir pasirinkite Nustatymai, Priminimas apie valymą.

## 12.5 Kaip valyti vandens bakelį

- 1-asis veiksmas** Išjunkite orkaitę.
- 2-asis veiksmas** Padėkite gilų indą po garų įleidimo anga.
- 3-asis veiksmas** Į stalčių vandeniui įpilkite 850 ml vandens. Įpilkite 5 arbatinius šaukštelių citrinos rūgšties. Palaukite 60 min.
- 4-asis veiksmas.** Įjunkite orkaitę ir nustatykite funkciją Drėgmė maža. Nustatykite 230 °C temperatūrą. Po 25 min. išjunkite orkaitę ir palaukite, kol atvės.
- 5-asis veiksmas.** Įjunkite orkaitę ir nustatykite funkciją Drėgmė maža. Nustatykite nuo 130 iki 230 °C temperatūrą. Po 10 minučių išjunkite orkaitę ir palaukite, kol atvės.

 Po kiekvieno virimo garuose išpilkite vandenį iš vandens talpyklos, kad nesikaupytų kalkių nuosėdos.

### Valymo programai pasibaigus:





Išjunkite orkaitę.

Išpilkite vandenį iš vandens talpyklos. Žr. skyrių „Vandens išpylimas iš vandens talpyklos“.

Perplaukite vandens bakelį, o likusias kalkių nuosėdas išvalykite minkšta šluoste.

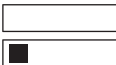
Šiltu vandeniu ir švelniu plovikliu išplaukite vandens išleidimo vamzdelį.

Lentelėje matysite vandens kietumo intervalą (dH), atitinkamą kalkių nuosėdų lygį ir vandens kokybę. Jei vandentiekio vandens kietumas viršija 4-ą lygį, į stalčių vandeniu pilkite buteliuose parduodamą geriamąjį vandenį.

Vandens kietumas Lygis	dH	Tikrinimo juostelė	Kalcio nuosėdos (mg/l)	Vandens klasifikacija	Valykite vandens bakelį kas
1	0 - 7		0 - 50	minkštas	75 cikl. – 2,5 mėn.
2	8 - 14		51 - 100	vidutiniškai kietas	50 cikl. – 2 mėn.
3	15 - 21		101 - 150	kietas	40 cikl. – 1,5 mėn.
4	22 - 28		virš 151	labai kietas	30 cikl. – 1 mėn.

## 12.6 Kaip išimti ir įdėti: Durelės

Orkaitės durelės yra trijų stiklo dalių. Galite išimti orkaitės dureles ir vidines stiklo dalis, kad išvalytumėte. Prieš nuimdami stiklo dalis, perskaitykite visą instrukciją „Durelių išėmimas ir įdėjimas“.

### DĖMESIO

Nenaudokite orkaitės be stiklo plokščių.

**1-as veiksmas** Visiškai atidarykite dureles ir prilaikykite abu lankstus.

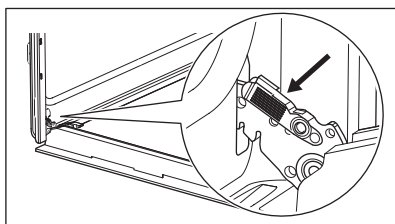

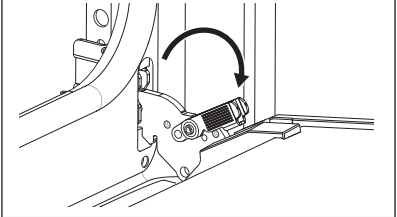
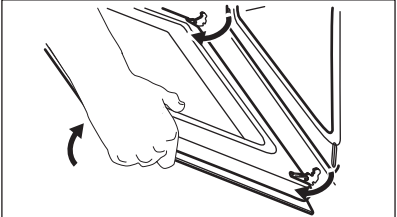
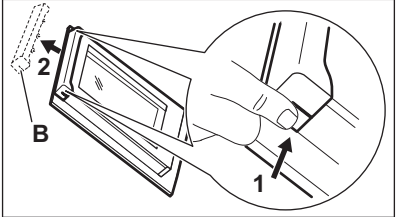
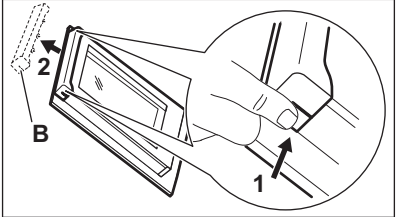
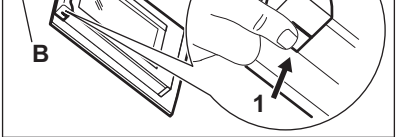
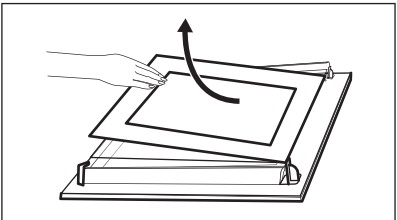
<b>2-as veiksmas</b>	Pakelkite ir patraukite skląstis, kol išgarsite spragtelėjimą.	
<b>3-ias veiksmas</b>	Praverkite orkaitės dureles iki pirmosios padėties (pusiau). Tada kilstelėkite dureles ir patraukite į save, kad išimtumėte.	
<b>4-as veiksmas</b>	Padėkite dureles išorine puse ant tvirto pagrindo pakloto minkšto audinio.	
<b>5-as veiksmas.</b>	Laikydami durelių apdailą (B) abiejuose kraštuose paspauskite ją į vidų, kad atsilaisvintų tarpinė.	
<b>6-as veiksmas</b>	Patraukite durelių apdailą į save, kad nuimtumėte.	
<b>7-as veiksmas</b>	Laikydami už viršutinio krašto atsargiai, vieną po kitos, ištraukite stiklo dalis. Pradėkite nuo viršutinės plokštės. Įsitinkinkite, kad stiklas būtų visiškai ištrauktas iš atramų.	
<b>8-as veiksmas</b>	Nuplaukite stiklo plokštes vandeniu ir muilu. Atsargiai jas nusausinkite. Neplaukite stiklo plokščių indaplovėje.	
<b>9-as veiksmas</b>	Baigę valyti, įdėkite stiklo plokštes ir orkaitės dureles.	
Jei dureles įstatėte tinkamai, uždarę skląstis išgarsite spragtelėjimą.		



Stiklo dalis (A ir B) atgal sudėkite tinkama eilės tvarka. Patikrinkite, ar simbolis / spaudinys ant kiekvienos stiklo dalies šono yra kitoks, kad būtų lengviau ardyti ir vėl surinkti.

Tinkamai įdėjus durelių apdaila užsifiksuoja.

Pasirūpinkite, kad vidurinė stiklo dalis tolygiai atsiremtų į atramas.

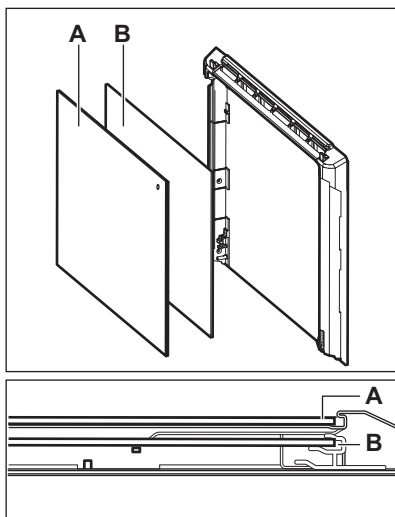

## 12.7 Kaip pakeisti: Lemputė

### ⚠ ĮSPĖJIMAS!

Pavojus gauti elektros smūgį.  
Lemputė gali būti karšta.

Halogeninę lemputę visada suimkite skudurėliu, kad ant lemputės neprisiviltų riebalų likučiai.

### Prieš keisdami lemputę:

1-as veiksmas	2-as veiksmas	3-ias veiksmas
Išjunkite orkaitę. Palaukite, kol orkaitė atvės.	Atjunkite orkaitę nuo maitinimo tinklo.	Ertmės apačioje patieskite skudurėlį.

## Galinė lemputė

**1-as veiksmas** Pasukite stiklinį gaubtelį ir nuimkite jį.

**2-as veiksmas** Išvalykite stiklinį gaubtelį.

**3-as veiksmas** Orkaitės lemputę pakeiskite atitinkama 300 °C karščiui atsparia lempute.

**4-as veiksmas** Atgal prisukite stiklinį gaubtelį.

## 13. TRIKČIŲ ŠALINIMAS

### ĮSPĖJIMAS!

Žr. saugos skyrius.

### 13.1 Ką daryti, jeigu...

Šioje lentelėje nenumatytais atvejais kreipkitės į įgaliotąjį aptarnavimo centrą.

Prietaisas neįsijungia arba nekaista	
Sutrikimas	Patikrinkite, ar...
Prietaiso nepavyksta įjungti arba valdyti.	Prietaisas tinkamai prijungtas prie elektros maitinimo tinklo.
Prietaisas neįkaista.	Išjungta automatinio išsijungimo funkcija.
Prietaisas neįkaista.	Prietaiso dūrelės uždarytos.
Prietaisas neįkaista.	Perdegę saugiklis.
Prietaisas neįkaista.	Užraktas išjungtas.

Komponentai	
Triktis	Patikrinkite, ar...
Lemputė išjungta.	Drėgnas konvek. kepinimas – įjungta.
Lemputė neveikia.	Perdegę lemputė.
Maisto termometras neveikia.	Maisto termometras kištukas yra iki galo įkištas į lizdą.



Klaidų kodai	
Ekrane rodomas...	Patikrinkite, ar...
Err C2	Jūs ištraukėte Maisto termometras kištuką iš lizdo.
Err C3	Prietaiso dūrelės uždarytos ir nesulaužytas dūrelių užraktas.
Err F102	Prietaiso dūrelės uždarytos.
Err F102	Dūrelių užraktas nesugadintas.
00:00	Buvo dingęs elektros maitinimas. Nustatykite paros laiką.

Jeigu valdymo skydelyje rodomas klaidos kodas, kurio nėra šioje lentelėje, išjunkite ir vėl įjunkite namų saugiklį, kad vėl įjungtumėte prietaisą. Jeigu klaidos kodas kartojasi, kreipkitės į įgaliotąjį aptarnavimo centrą.

Valymas	
Triktis	Patikrinkite, ar...
Prietaiso viduje yra vandens.	Vandens bakelyje nėra pripilta per daug vandens.

## Valymas

 – indikatorius išjungtas.	Vandens talpykloje yra pakankamai vandens. Jeigu vanduo ima tekėti į prietaiso vidų, o indikatorius vis tiek nešviečia, kreipkitės į įgaliotąjį remonto paslaugų centrą.
 – indikatorius įjungtas.	Vandens bakelyje yra pakankamai vandens. Jeigu bakelis yra pilnas, o indikatorius vis tiek šviečia, kreipkitės į įgaliotąjį aptarnavimo centrą.
Maisto gaminimo garuose funkcija neveikia.	Garų įleidimo angoje nėra kalkių nuosėdų.
Maisto gaminimo garuose funkcija neveikia.	Vandens bakelyje yra vandens.
Išpilti vandenį iš vandens talpyklos užtrunka ilgiau nei tris minutes arba vanduo išteka iš garų įleidimo angos.	Garų įleidimo angoje nėra kalkių nuosėdų. Išvalykite vandens bakelį.

## 13.2 Naudojimo informacija

Jeigu patiems problemos pašalinti nepavyksta, kreipkitės į prekybos atstovą arba įgaliotąjį techninės priežiūros centrą.

Duomenys, kuriuos būtina pateikti techninės priežiūros centrui, nurodyti techninių duomenų lentelėje. Techninių duomenų lentelę rasite ant priekinio prietaiso ertmės rėmo. Nebandykite nuimti prie prietaiso pritvirtintos duomenų lentelės.

### Rekomenduojame duomenis užsirašyti čia:

Modelis (MOD.)	.....
Prekės numeris (PNC)	.....
Serijos numeris (S.N.)	.....

## 14. ENERGIJOS EFEKTYVUMAS

### 14.1 Informacija apie gaminį ir informacinis gaminio lapas

Tiekėjo pavadinimas	Electrolux
Modelio identifikatorius	EOC6P77H 949494860
Energijos efektyvumo rodyklė	81.2
Energijos vartojimo efektyvumo klasė	A+
Suvartojamos energijos kiekis taikant standartinę apkrovą ir režimą	0.93 kWh/ciklas
Suvartojamos energijos kiekis taikant standartinę apkrovą ir ventiliatoriaus režimą	0.69 kWh/ciklas
Angų skaičius	1
Šilumos šaltinis	Elektra
Signalų garsumas	72 l
Orkaitės tipas	Integruotoji orkaitė

IEC/EN 60350-1 Buitiniai elektriniai virimo ir maisto gaminimo prietaisai. 1 dalis: Įprastos ir garinės orkaitės ir gri-liai. - Eksploatacinių charakteristikų matavimo metodai.

## 14.2 Energijos taupymas



Prietaise yra savybių, kurios padeda taupyti energiją kasdien ruošiant maistą.

Prieš įjungdami prietaisą patikrinkite, ar prietaiso duralės yra tinkamai uždarytos. Gamindami maistą be reikalo neatidarinkite prietaiso durelių. Durelių sandariklis privalo būti švarus ir tinkamai užfiksuotas.

Naudokite metalinius prikaistuvius, taip taipiau naudosite energiją.

Jei įmanoma, prieš gamindami maistą prietaiso iš anksto nekaitinkite.

Jei vienu metu ruošiate kelis patiekalus, tarp kepimų darykite kuo trumpesnes pertraukas.

**Maisto gaminimas naudojant ventiliatorių**  
Jei įmanoma, gamindami maistą naudokite ventiliatorių, taip taupysite energiją.

### Liekamasis karštis

Ventiliatorius ir apšvietimas veiks toliau. Jei išjungsite prietaisą, valdymo skydelyje matysite likusiojo karščio reikšmę. Likusį karštį galite naudoti, kad maistas neatvėstų.

Jei maisto gaminimo trukmė ilgesnė nei 30 min., likus 3–10 min. iki gaminimo pabaigos prietaiso temperatūrą sumažinkite iki minimumo. Maisto gaminimo procesas ir toliau tęsis dėl likusiojo prietaiso karščio.

Naudokite likusįjį karštį kitiems patiekalams pašildyti.

### Patiekalų laikymas šilumoje

Pasirinkite žemiausios temperatūros nustatymą ir panaudokite likusįjį karštį patiekalų šilumai palaikyti. Valdymo skydelyje matysite likusiojo karščio indikatorius arba temperatūrą.

### Maisto gaminimas išjungus apšvietimą

Gamindami maistą apšvietimą išjunkite. Įjunkite jį tik tuomet, kai to reikės.





### Drėgnas konvek. kepimas

Funkcija skirta taupyti energiją gaminant maistą.

Jei naudosite šią funkciją, lemputė automatiškai išsijungs po 30 sek. Galite vėl įjungti lemputę, tačiau taip sunaudosite daugiau energijos.

## 15. MENU STRUKTŪRA

### 15.1 Meniu

1-as veiksmas	2-as veiksmas	3-ias veiksmas	4-as veiksmas	5-as veiksmas.
				
☰ – pasirinkite, kad atvertumėte Meniu.	Pasirinkite parinktį iš Meniu ir paspauskite OK.	Pasirinkite nustatymą.	Norėdami patvirtinti nustatymą, paspauskite OK.	Pasirinkite reikšmę ir paspauskite OK.
Pasukite kaitinimo funkcijų rankenėlę į išjungimo padėtį ir išjunkite iš Meniu.				

## Meniu struktūra

Kepimo vadovas 

Valymas 

Nustatymai 

## Nustatymai

01	Paros laikas	Pakeisti	02	Ekrano ryškumas	1 - 5
03	Mygtukų tonai	1 – Pypsėjimas 2 – spragtelėjimas 3 – garsas išjungtas	04	Išpėjamo signalo garsas	1 - 4
05	Maisto termometras veiktas	1 – signalas ir sustabdymas 2 – signalas	06	Laikmatis	Ijungta / išjungta
07	Orkaitės apšvietimas	Ijungta / išjungta	08	Greitas įkaitinimas	Ijungta / išjungta
09	Priminimas apie valymą	Ijungta / išjungta	10	Demonstracinis režimas	Aktivavimo kodas: 2468
11	Programinės įrangos versija	Tikrinti	12	Atkurti visus nustatymus	Taip / ne

## 16. APLINKOS APSAUGA

Atiduokite perdirbti medžiagas, pažymėtas šiuo ženklu . Išmeskite pakuotę į atitinkamą atliekų surinkimo konteinerį, kad ji būtų perdirbta. Padėkite saugoti aplinką bei žmonių sveikatą ir surinkti bei perdirbti elektros ir elektronikos prietaisų atliekas.

Neišmeskite šiuo ženklu  pažymėtų prietaisų kartu su kitomis buitinėmis atliekomis. Atiduokite šį gaminį į vietos atliekų surinkimo punktą arba susisiekite su vietos savivaldybe dėl papildomos informacijos.

## Добре дојдовте во Electrolux! Ви благодариме што го избравте нашиот апарат.



Во нашите напори да бидеме одржливи, ги намалуваме хартиените средства и ги даваме целосните кориснички прирачници на интернет. Пристапете му на вашиот целосен кориснички прирачник на [electrolux.com/manuals](http://electrolux.com/manuals)  
Добијте совети за користење, брошури, водич за решавање проблеми, информации за сервисирање и поправка на [electrolux.com/support](http://electrolux.com/support)



За повеќе рецепти, совети, решавање проблеми, преземете ја апликацијата **My Electrolux Kitchen**.



Можноста за промени е задржана.

## СОДРЖИНА

1. БЕЗБЕДНОСНИ ИНФОРМАЦИИ.....	205
2. БЕЗБЕДНОСНИ УПАТСТВА.....	207
3. МОНТАЖА.....	211
4. ОПИС НА ПРОИЗВОДОТ.....	213
5. КОНТРОЛНА ТАБЛА.....	213
6. ПРЕД ПРВАТА УПОТРЕБА.....	214
7. СЕКОЈДНЕВНА УПОТРЕБА.....	215
8. ФУНКЦИИ НА ЧАСОВНИКОТ.....	221
9. КОРИСТЕЊЕ НА ПРИБОРОТ.....	223
10. ДОПОЛНИТЕЛНИ ФУНКЦИИ.....	227
11. ПОМОШ И СОВЕТИ.....	228
12. НЕГА И ЧИСТЕЊЕ.....	231
13. РЕШАВАЊЕ НА ПРОБЛЕМИ.....	237
14. ЕНЕРГЕТСКА ЕФИКАСНОСТ.....	238
15. СТРУКТУРА НА МЕНИ.....	239
16. ГРИЖА ЗА ОКОЛИНАТА.....	240

## 1. ⚠ БЕЗБЕДНОСНИ ИНФОРМАЦИИ

Пред монтирање и користење на апаратот, ве молиме внимателно да ги прочитате приложените упатства. Производителот не сноси одговорност за направена повреда или штета кои се резултат на неправилна монтажа или употреба. Секогаш чувајте ги упатствата на сигурно и безбедно место за подоцнежна употреба.

## 1.1 Сигурност за деца и ранлива категорија на лица

- Овој апарат може да го користат деца над 8 години и лица со намалени физички, сетилни или ментални способности или лица без искуство и знаење доколку тоа го прават под надзор или доколку им биле дадени упатства како безбедно да го употребуваат апаратот, и доколку ги разбираат опасностите поврзани со него. Не смее да биде на дофат на деца помали од 8 години и лица со многу обемни и сложени пречки во развојот, освен ако не се под постојан надзор.
- Децата треба да бидат под надзор да не играат со апаратот.
- Држете ја амбалажата подалеку од деца и фрлете ја соодветно.
- ПРЕДУПРЕДУВАЊЕ: Уредот и неговите достапни делови стануваат жешки при употреба. Држете ги децата и милениците подалеку од апаратот кога работи или кога се лади.
- Ако апаратот има уред за заштита на деца, треба да се вклучи.
- Децата не треба да го чистат или да го оддржуваат апаратот без надзор.

## 1.2 Општа безбедност

- Овој апарат е наменет само за готвење.
- Уредот е наменет да го користи едно домаќинство во домашни услови во затворен простор.
- Уредот може да се користи во канцеларии, хотелски соби, гостилници, фарми со гостилници и други слични сместувања каде неговото користење не надминува (просечно) ниво на користење во домаќинство.
- Само квалификувано лице може да го монтира уредот и да го замени кабелот.
- Не користете го апаратот пред да го монтирате во вградената структура.

- Пред одржување, исклучете го апаратот од напојувањето.
- Доколку се оштети кабелот за напојување, тој мора да биде заменет од страна на производителот, негов овластен центар за сервисирање или слично квалификувани лица за да се избегне електрична опасност.
- ПРЕДУПРЕДУВАЊЕ: Осигурајте се дека апаратот е исклучен пред да ја замените светилката за да избегнете струен шок.
- ПРЕДУПРЕДУВАЊЕ: Уредот и неговите достапни делови стануваат жешки при употреба. Треба да внимавате да не ги допрете грејните елементи или површината на шуплината на апаратот.
- Секогаш ставајте заштитни ракавици за вадење или ставање додатоци или садови за во рерна.
- Користете го само сензорот за храна (сензорот за температура на средината) препорачан за овој апарат.
- Да ги отстраните полиците, прво повлечете го предниот дел од полицата, а потоа задниот од страничните сидови. Ставете ги полиците по обратен редослед.
- Не користете чистач на пареа за чистење на уредот.
- Не користете силно абразивни средства или остри метални стругалки за да го чистите стаклото на капаците со шарки на површината за готвење бидејќи тоа може да предизвика прскање на стаклото.
- Извадете го сиот дополнителен прибор и непотребните работи/истурените течности од апаратот пред чистење со пиролиза.

## 2. БЕЗБЕДНОСНИ УПАТСТВА

### 2.1 Монтажа



#### **ПРЕДУПРЕДУВАЊЕ!**

Апаратот мора да го монтира само квалификувано лице.

- Извадете ја целата амбалажа.

- Немојте да монтирате ниту да користите оштетен апарат.
- Следете ги инструкциите за монтирање дадени со апаратот.
- Секогаш внимавјте кога го пренесувате апаратот затоа што е тежок. Секогаш



- носете заштитни ракавици и приложените обувки.
- Не влечете го апаратот за рачката.
- Монтирајте го апаратот во сигурно и погодно место кое ги исполнува потребите за монтажа.
- Одржувајте минимална оддалеченост од другите апарати и делови.
- Пред да го монтирате апаратот, проверете дали вратата на апаратот се отвара со леснотија.
- Апаратот е опремен со систем за електрично ладење. Мора да се ракува со напојување.

Минимална висина на плакар (Минимална висина на плакар под површината за готвење)	590 (600) мм
Должина на плакар	560 мм
Длабочина на плакар	550 (550) мм
Висина на предниот дел од апаратот	594 мм
Висина на задниот дел од апаратот	576 мм
Ширина на предниот дел од апаратот	595 мм
Ширина на задниот дел од апаратот	559 мм
Длабочина на апаратот	569 мм
Вградена длабочина на апаратот	548 мм
Длабочина со отворена врата	1022 мм
Минимална големина на отворот за вентилација. Отвор ставен на дното на задната страна	560x20 мм
Должина на кабелот за струја. Кабелот е ставен во десниот агол од задната страна	1500 мм
Завртки за монтирање	4x25 мм

## 2.2 Поврзување на струјата



### ПРЕДУПРЕДУВАЊЕ!

Ризик од пожар и струен удар.

- Секое поврзување со струја треба да биде направено од квалификуван електричар.
- Апаратот мора да биде заземјен.
- Проверете дали параметрите на плочката со спецификации се компатибилни со електричната мрежна на електрична енергија.
- Секогаш користете правилно монтиран штекер отпорен на струјни удари.
- Не користете адаптери со повеќе приклучоци и продолжни кабли.
- Погрижете се да не ги оштетите приклучокот за струја и кабелот. Доколку кабелот за струја на апаратот треба да се замени, тоа мора да го направи нашиот Овластен сервисен центар.
- Не дозволувајте кабелот да дојде во допир со или да биде близу до вратата на апаратот, особено кога работи или кога вратата е жешка.
- Заштитата од електричен удар на активните и изолираните делови мора да се поврзе на таков начин што нема да може да се извади без алатки.
- Поврзете го приклучокот за струја со штекерот на крајот од монтажата. Проверете дали приклучокот за струја е пристапен по монтирањето.
- Доколку штекерот е лабав, не приклучувајте го приклучокот за струја.
- Не влечете го кабелот за да го исклучите апаратот од струја. Секогаш повлекувајте го приклучокот за струја.
- Користете само соодветни уреди за изолација: заштитни прекинувачи на линија, осигурувачи (осигурувачи на вртење извадени од држачот), заземјување и контактори.
- Електричната инсталација мора да има изолациски уред кој што ви овозможува да го исклучите апаратот од приклучокот за струја од сите полови. Изолацискиот уред мора да има контактен отвор со ширина од најмалку 3 мм.
- Целосно затворете ја вратата на апаратот пред да го поврзите главниот штекер со приклучокот за струја.
- Апаратот е снабден со приклучок и кабел за струја.

**Типови на кабли кои може да се монтираат или да се заменуваат за Европа:**

H07 RN-F, H05 RN-F, H05 RRF, H05 VV-F, H05 V2V2-F (T90), H05 BB-F

За делот на кабелот, видете ја вкупната моќност на плочката со спецификации. Можете да погледнете и во табелата:

Вкупна јачина (W)	Пресек на кабелот (мм <sup>2</sup> )
максимум 1380	3x0.75
максимум 2300	3x1
максимум 3680	3x1.5

Кабелот за заземјување (зелен / жолт кабел) мора да биде 2 см подолг од кафеавата фаза и сините неутрални кабли.

### 2.3 Употреба

**⚠ ПРЕДУПРЕДУВАЊЕ!**

Постои опасност од повреда, изгореници или струен удар или експлозија.

- Не менувајте ја спецификацијата на овој апарат.
- Осигурајте се дека отворите за вентилација не се блокирани.
- Не го оставајте апаратот да работи без надзор.
- Исклучете го апаратот по секоја употреба.
- Бидете внимателни кога ја отворите вратата на апаратот додека работи. Може да излезе врел воздух.
- Не ракувајте со апаратот со мокри раце или кога има контакт со вода.
- Не ја притискајте отворената врата.
- Не употребувајте го апаратот како работна површина или површина за складирање.
- Внимателно отворете ја вратата на апаратот. Користењето состојки со алкохол може да предизвика мешање на алкохол и воздух.

- Не дозволувајте искрите или отворен оган да дојдат во контакт со апаратот кога ќе ја отворите вратата.
- Не ставајте запаливи производи или предмети кои се мокри заедно со запаливи производи во апаратот, или во негова близина.

**⚠ ПРЕДУПРЕДУВАЊЕ!**

Опасност од оштетување на апаратот.

- За да спречите оштетување или избледување на емајлот:
  - не ставајте садови за во рерна или други предмети во апаратот директно на дното.
  - не ставајте алуминиумска фолија директно на дното на внатрешноста на апаратот.
  - не ставајте вода директно на жешкиот апарат.
  - не чувајте влажни јадења и храна во апаратот откако ќе завршите со готвење.
  - внимавајте кога ги отстранувате или монтирате додатоките.
- Обезбојувањето на емајлот или на не'рѓосувачкиот челик нема ефект врз работата на апаратот.
- Користете длабок сад за влажни колачи. Овошните сокови предизвикуваат дамки кои може да бидат трајни.
- Секогаш гответе кога вратата на апаратот е затворена.
- Ако апаратот е монтиран зад плоча од мебел (на пр. врата), вратата не смее да се затвора кога апаратот е во функција. Може да се насобере топлина и влага зад затворена плоча на мебелот што може да предизвика последователно оштетување на апаратот, на мебелот или на подот. Не затворајте ја плочата на мебелот додека апаратот целосно не се излади по употребата.

### 2.4 Нега и чистење

**⚠ ПРЕДУПРЕДУВАЊЕ!**

Опасност од повреди, пожар или оштетување на апаратот.

- Пред одржување, исклучете го апаратот и извадете го приклучокот за струја од штекерот.
- Проверете дали апаратот е ладен. Постои опасност од кршење на стаклените плочи.
- Веднаш заменете ги стаклените плочи на вратата ако се оштетени. Стапете во контакт со Овластен сервисен центар.
- Бидете внимателни кога ја вадите вратата од апаратот. Вратата е тешка!
- Редовно чистете го апаратот за да спречите оштетување на површинскиот материјал.
- Чистете го апаратот со мека, влажна крпа. Користете само неутрални детергенти. Не користете абразивни производи, абразивни сунгери за чистење, растворувачи или метални предмети.
- Доколку користите спреј за печка, следете ги безбедносните инструкции на пакувањето.

## 2.5 Чистење со пиролиза



### ПРЕДУПРЕДУВАЊЕ!

Опасност од повреди / Пожари / Хемиски испарувања (гасови) во режим на пиролиза.

- Пред чистење со пиролиза и првично предзагревање, извадете ги од рерната:
  - сите остатоци од храна, масло или протекувања / наслаги од маснотии.
  - Сите предмети што можат да се извадат (вклучително решетките, шините итн., обезбедени со апаратот), особено нелепливите тенџериња, тепсии, тави, приборот итн.
- Внимателно прочитајте ги сите упатства за чистење со пиролиза.
- Држете ги децата подалеку од апаратот додека работи чистењето со пиролиза. Апаратот станува многу жежок и жешкиот воздух се испушта од доводите за ладење.
- Чистењето со пиролиза е операција со висока температура кое може да ослободи гасови од остатоците од

готвењето и градежни материјали, и според тоа се препорачува:

- да обезбедите добра вентилација за време и по секое чистење со пиролиза.
- да обезбедите добра вентилација за време и по првичното предзагревање.
- Не истурајте и не нанесувајте вода на вратата на рерната за време и по чистењето со пиролиза за да избегнете оштетување на стаклените плочи.
- Испарувањата што ги испуштаат сите пиролитички рерни / остатоци од готвење се опишани како нештетни за луѓето, вклучително и за мали деца, или лица со хронични болести.
- Држете ги миленичињата настрана од апаратот за време на чистењето со пиролиза и првичното предзагревање и потоа. Малите миленичиња (особено птиците и рептилите) може да бидат многу чувствителни на температурните промени и испарувања.
- Нелепливите површини на тенџерињата, тавите, приборот за јадење и сл., може да се оштетат од високите температури на операцијата. Чистење со пиролиза на сите пиролитички рерни и да бидат извор на ниски нивоа на штетни гасови.

## 2.6 Готвење на пареа



### ПРЕДУПРЕДУВАЊЕ!

Опасност од изгореници и оштетување на апаратот.

- Ослободената пареа може да предизвика изгореници:
  - Не отворајте ја вратата од апаратот додека готвите со пареа.
  - Внимателно отворете ја вратата на апаратот после работата со готвење на пареа.

## 2.7 Внатрешна светилка



### ПРЕДУПРЕДУВАЊЕ!

Опасност од струен удар.

- Во однос на светилите во внатрешноста на овој производ и резервните светилки

што се продаваат посебно: Овие светилки се предвидени да издржат екстремни физички услови во апаратите за домаќинство, како што се температура, вибрации, влажност или се предвидени за давање сигнали за работната состојба на апаратот. Тие не се предвидени да се користат за други намени и не се погодни за осветлување простории во домот.

- Овој производ содржи извор на светлина од класа на енергетска ефикасност G.
- Користете само светилки со истите спецификации.

## 2.8 Сервис

- За да го поправите апаратот, контактирајте со овластениот сервисен центар.

- Користете само оригинални резервни делови.

## 2.9 Отстранување

### **⚠ ПРЕДУПРЕДУВАЊЕ!**

Ризик од повреда или задушување.

- Контактирајте со вашите општински органи за да добиете информации за тоа како да се ослободите од апаратот.
- Исклучете го апаратот од приклучокот за струја.
- Извадете го електричниот кабел блиску до апаратот и фрлете го.
- Извадете ја кваката на вратата за да спречите затварање на деца или миленици во апаратот.

## 3. МОНТАЖА

### **⚠ ПРЕДУПРЕДУВАЊЕ!**

Видете во поглавјата за заштита и сигурност.

## 3.1 Вградување



[www.youtube.com/electrolux](http://www.youtube.com/electrolux)  
[www.youtube.com/aeg](http://www.youtube.com/aeg)

How to install your AEG/Electrolux Oven - Column installation

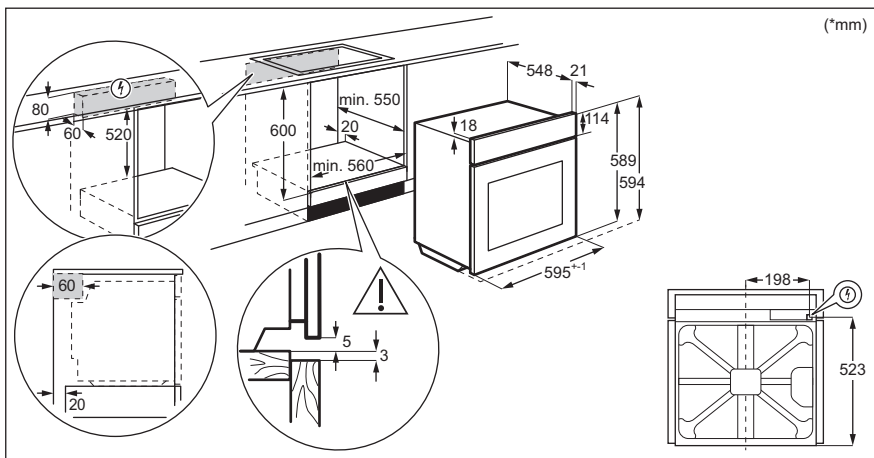

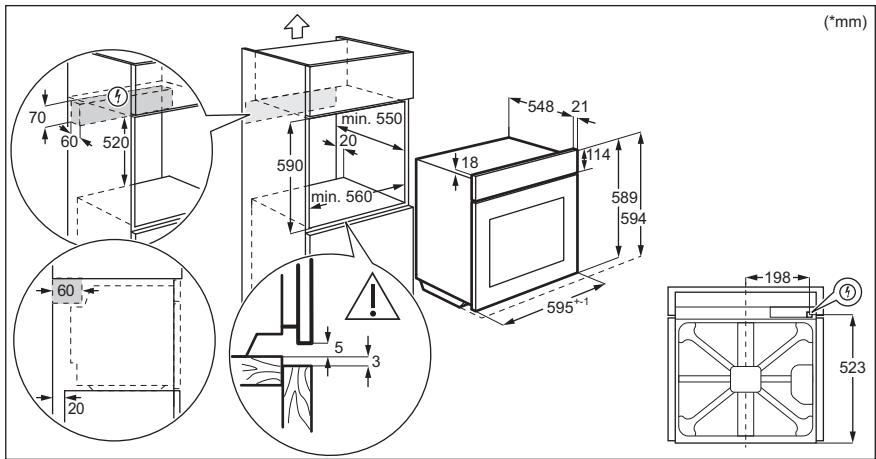

### 3.2 Прицврстување на печката за плакар

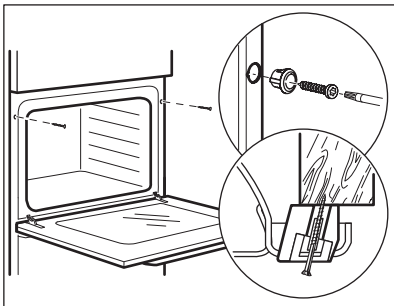

## 4. ОПИС НА ПРОИЗВОДОТ

### 4.1 Општ преглед

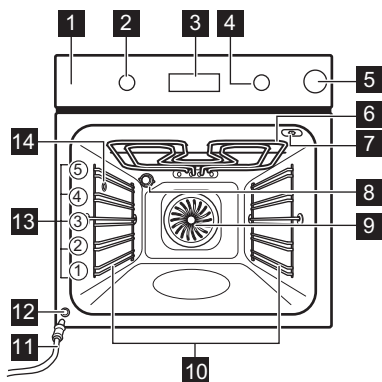

- 1 Контролна табла
- 2 Копче за функциите на греење
- 3 Екран
- 4 Контролно копче
- 5 Фиока за вода
- 6 Елемент за греење
- 7 Штекер за сензорот за храна
- 8 Светилка
- 9 Вентилатор
- 10 Потпора за полици, мобилна
- 11 Цевка за цедење
- 12 Вентил за испуштање пара
- 13 Позиции на полици
- 14 Довод на пара

### 4.2 Додатоци

- **Решетка**  
За садови за готвење, плехови за колачи, печења.
- **Плех за печење**  
За колачи и бисквити.
- **Тава за скара/печење месо**  
За печење десерти и месо или како плех за собирање на маснотиите.

- **Сензор за храна**  
За мерење колку е зготвена храната.
- **Телескопски шипки**  
Со телескопските шини можете полесно да ги ставате и вадите решетките.

## 5. КОНТРОЛНА ТАБЛА

### 5.1 Тркалца коишто се повлекуваат

За да го користите апаратот, притиснете го тркалцето. Контролното копче излегува надвор.

### 5.2 Преглед на контролната табла



OK



Тајмер	Брзо загревање	Светло	Сензор за храна	Потврдете ја поставката	Притиснете на	Завртете го копчето
Изберете ја функцијата на греење за да го вклучите апаратот.						
Свртете го копчето за функции на греење во положба исклучено за да го исклучите апаратот.						

## 5.3 Екран

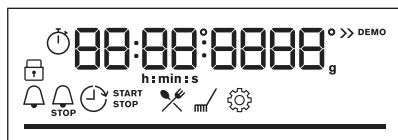

Екран со клучни функции.

### Показатели за екранот

#### Основни показатели

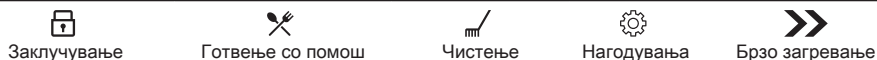

Заклучување

Готвење со помош

Чистење

Нагодувања

Брзо загревање

#### Показатели за тајмер



Потсетник во минути

Крај на готвење

Одложен почеток

Време на работење

**Лента за прогрес** - за температура или време.  
Лентата е целосно црвена кога апаратот ќе ја достигне поставената температура.

#### Показател за садот за вода



Сензор за храна показател



## 6. ПРЕД ПРВАТА УПОТРЕБА

### ПРЕДУПРЕДУВАЊЕ!

Видете во поглавјата за заштита и сигурност.

## 6.1 Првично чистење

Пред првата употреба, исчистете го апаратот и поставете го времето:



00:00

Поставете го времето. Притиснете **OK**.

## 6.2 Прво предзагревање

Загрејте ја празната печка пред првата употреба.

**Чекор 1** Извадете ги сите додатоци и држачите на решетките што се вадат од печката.

**Чекор 2** Поставете ја максималната температура за функцијата: .  
Оставете ја печката да работи околу еден час.

**Чекор 3** Поставете ја максималната температура за функцијата: .  
Оставете ја печката да работи 15 минути.

 Печката може да испушта миризба и чад за време на предзагревање. Погрижете се да има доволен проток на воздух.

## 7. СЕКОЈДНЕВНА УПОТРЕБА

### ПРЕДУПРЕДУВАЊЕ!

Видете во поглавјата за заштита и сигурност.

### 7.1 Како да поставите: Функции на греење

**Чекор 1** Завртете го копчето за функции на греење за да одберете функција на греење.

**Чекор 2** Завртете го контролното копче за да поставите температура.

 - притиснете и држете за да ја вклучите функцијата: Брзо загревање. Ова е достапно за некои функции на рерната.

### Готвење на пареа

Чекор 1

Чекор 2

Чекор 3

Чекор 4

Чекор 5



## Готвење на пара



Притиснете на капакот за фиока за вода за да го отворите.



Наполнете ја фиоката за вода со 900 ml вода.



Турнете ја фиоката за вода во нејзината почетна состојба.



Изберете ја функцијата на греење на пара.



Поставете ја температурата.

## 7.2 Функции на греење

### Функција на греење Примена



**Готвење со вентилатор**

За да печете истовремено на 3 нивоа на решетката и за да сушите храна. Поставете ја температурата за 20 - 40 °C пониско отколку кај Конвенционално готвење.



**Конвенционално готвење**

За печење храна и месо на едно ниво на полицата.



**Ниска влажност**

Функцијата е погодна за месо, месо од живина, јадења од рерна и ѓувеч/ потпечени јадења. Благодарение на комбинацијата од параа и топлина, месото омекнува, станува сочно и добива крцкава површина.



**Функција за пица**

За печење пица. За појако печење и крцкав долен дел.



**Долен грејач**

За печење колачи со крцкав долен дел и за конзервирање храна.



**Замрзната храна**

За да ја направи лесно приготливата храна (на пр. пржени компирчиња, печени компири или крцкави ролнички) крцкава.



**Печете со влажен воздух**

Функцијата е направена за штедење на електрична енергија за време на готвењето. Кога ја користите оваа функција, температурата во внатрешноста може да биде различна од поставената температура. Преостаната топлина е искористена. Јачината на топлината може да биде намалена. За повеќе информации видете во поглавјето „Секојдневна употреба“, Забелешки за: Печете со влажен воздух.



**Скара**

За печење на скара на тенки парчиња храна и за печење тостови леб.

## Функција на греење Примена



Турбо-печење

За печење големи парчиња месо или живина со коски на една позиција на решетка. За запекување и потпекување.



Мени

За да влезете во менито: Готвење со помош, Чистење, Нагодувања.

### 7.3 Забелешки за: Печете со влажен воздух

Оваа функција беше искористена за усогласување со класата за енергетска ефикасност и барањата за екодизајн (во согласност со EU 65/2014 и EU 66/2014). Тестови според:

IEC/EN 60350-1

Вратата на рерната треба да биде затворена за време на готвењето со што функцијата не би се прекинала и за да се осигурате дека рерната работи со највисока можна енергетска ефикасност.

Кога ќе ја користите оваа функција, светлото автоматски се исклучува после 30 секунди.

За упатства за готвење видете во поглавјето „Совети и помош“, Печете со

влажен воздух. За општи препораки за заштеда на енергија видете во поглавјето „Енергетска ефикасност“, Заштеда на енергија.

### 7.4 Сад за вода

#### Индикатор за садот за вода



Резервоарот е полн.



Резервоарот е полн до половина.



Резервоарот е празен. Наполнете го садот.

Ако сипете премногу вода во садот, безбедносниот уред за испуштање ќе го однесе вишокот вода во внатрешноста на печката. Отстранете ја водата со сунѓер.

### Празнење на садот за вода

- Чекор 1** Исклучете ја рерната, оставете ја со вратата отворена и почекајте рерната да се излади.
- Чекор 2** Поврзете ја цевката за цедење (C) со испушниот вентил (A) преку конекторот (B).
- Чекор 3** Држете го крајот на цевката под нивото на A и притиснете го B повеќепати за да ја соберете преостанатата вода.
- Чекор 4** Откачете ги C и B и исушете ја рерната со мек сунѓер.

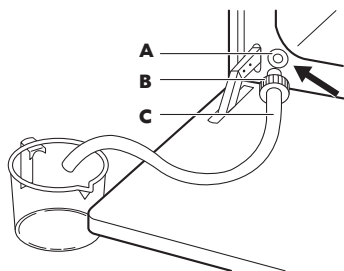

### 7.5 Како да поставите: Готвење со помош

Секое јадење во ова подмени има препорачана функција за греење и температура. Користете ја функцијата за да подготвите јадење брзо со стандардните поставки. Можете исто така да ги прилагодите времето и температурата за време на готвењето.

Кога завршува функцијата, проверете дали храната е готова.

Кај некои јадења, исто така, може да готвите со:		Степенот до кој јадењето ќе биде зготвено:	
<ul style="list-style-type: none"> <li>Сензор за храна</li> </ul>		<ul style="list-style-type: none"> <li>Делумно печено</li> <li>Средно</li> <li>Добро печено</li> </ul>	
Чекор 1	Чекор 2	Чекор 3	Чекор 4
		P1 - P...	OK
Влезете во менито.	Изберете Готвење со помош. Притиснете на OK.	Изберете го јадењето. Притиснете OK.	Ставете го јадењето во рерна. Потврдете ја поставката.











## 7.6 Готвење со помош



















Легенда
<p>Сензор за храна е достапен. Ставете го Сензор за храна во најдебелиот дел од садот. Апаратот се исклучува кога ќе се достигне поставената температура на Сензор за храна.</p>

















Легенда
Додадете вода во садот.
Загрејте го апаратот пред готвење.
Ниво на решетка.

На екранот се прикажува **P** и **бројот** на јадењето што можете да го проверите во табелата.

Јадење	Тежина	Ниво на решетка / додаток
<b>1</b> Печено говедско, полуживо		<b>2; плех за печење</b>
<b>2</b> Печено говедско, средно	1 - 1.5кг.; парчиња со дебелина 4 - 5 см	Пржете го месото неколку минути во жешка тава. Вметнете во апаратот.
<b>3</b> Печено говедско, добро печено		<b>3; печени јадења на решетка</b>
<b>4</b> Стек, средно печен	180 - 220g по парче; парчиња со дебелина 3 см	Пржете го месото неколку минути во жешка тава. Вметнете во апаратот.
<b>5</b> Печено говедско месо / динстано (ребро, тркалезно, дебело парче)	1.5 - 2кг.	<b>2; печени јадења на решетка</b> Пржете го месото неколку минути во жешка тава. Додадете течност Вметнете во апаратот.



Јадење	Тежина	Ниво на решетка / додаток
<b>6</b> Печено говедско, полуживо (бавно готвење)		 2; <b>плек за печење</b>
<b>7</b> Печено говедско, средно (бавно готвење)	1 - 1.5кг.; парчиња со дебелина 4 - 5 см	Користете ги вашите омилени зачини или само сол и свежо мелен црн бибер. Пржете го месото неколку минути во жешка тава. Вметнете во апаратот.
<b>8</b> печено говедско, добро печено (бавно готвење)		
<b>9</b> Филети, полуживи (бавно готвење)		
<b>10</b> Филети, средно печени (бавно готвење)	0,5 - 1,5кг.; парчиња со дебелина 5 - 6см	 2; <b>плек за печење</b>
<b>11</b> Филети, добро печени (бавно готвење)		Користете ги вашите омилени зачини или само сол и свежо мелен црн бибер. Пржете го месото неколку минути во жешка тава. Вметнете во апаратот.
<b>12</b> Печено телешко (на пр. грб)	0.8 - 1.5кг.; парчиња со дебелина 4 см	 2; печени јадења на <b>решетка</b>
<b>13</b> Печен свински врат или грб	1.5 - 2кг.	Користете ги вашите омилени зачини. Додадете течност Печете го покриено.
<b>14</b> Влечено свинско (бавно готвење)	1.5 - 2кг.	 1; печени јадења на <b>решетка</b>
<b>15</b> Плешка, свежа	1 - 1.5кг.; парчиња со дебелина 5 - 6 см	По половина од времето за готвење превртете го месото.
<b>16</b> Ребро	2 - 3кг.; користете сирово, тенки ребра со дебелина 2 - 3 см	 2; <b>плек за печење</b>
<b>17</b> Јагнешки бут со коски	1.5 - 2кг.; парчиња со дебелина 7 - 9 см	Користете ги вашите омилени зачини. По половина од времето за готвење превртете го месото за подеднакво потпекување.
<b>18</b> Цело пиле	1 - 1.5кг.; свежо	 2; печени јадења на <b>решетка</b>
<b>19</b> Половина пиле	0.5 - 0.8кг.	Користете ги вашите омилени зачини.
		 3; <b>длабока тава</b>
		Додадете течност да го покрие дното на јадењето. По половина од времето за готвење превртете го месото.
		 2; печење јадења на <b>плек за печење</b>
		Додадете течност. По половина од времето за готвење превртете го месото.
		 2; потпечено јадење на <b>плек за печење</b>
		Користете ги вашите омилени зачини. По половина од времето за готвење превртете го пилешкото месо за подеднакво потпекување.
		 3; <b>плек за печење</b>
		Користете ги вашите омилени зачини.

	Јадење	Тежина	Ниво на решетка / додаток
20	Пилешки гради	180 - 200g по парче	 2; ѓувеч/потпечено јадење на <b>решетка</b> Користете ги вашите омилените зачини. Пржете го месото неколку минути во жешка тава.
21	Пилешки копани, свежи	-	 3; <b>плек за печење</b> Ако прво ги мариниравте пилешките копани, поставете пониска температура и готвење ги подолго.
22	Цела патка	2 - 3кг.	 2; печени јадења на <b>решетка</b> Користете ги вашите омилените зачини. Ставете го месото во сад за печење. По половина од времето за готвење превртете го месото од патка.
23	Цела гуска	4 - 5кг.	 2; <b>длабока тава</b> Користете ги вашите омилените зачини. Ставете го месото во длабок плек за печење. По половина од времето за готвење превртете го гускиното месо.
24	Ќофте	1кг.	 2; <b>решетка</b> Користете ги вашите омилените зачини.
25	Цела риба, на скара	0.5 - 1кг. по риба	 2; <b>плек за печење</b> Наполнете ја рибата со путер и користете ги вашите омилените зачини и билки.
26	Филети од риба	-	 3; ѓувеч/потпечено јадење на <b>решетка</b> Користете ги вашите омилените зачини.
27	Торта од сирење	-	 2;  28 см плек со федер на <b>решетка</b>
28	Колач со јаболка	-	 3; <b>плек за печење</b>
29	Пита со овошје	-	 2; модла за пита на <b>решетка</b>
30	Пита со јаболка	-	 1;  модла за пита од 22 см на <b>решетка</b>
31	Чоколадни колачиња	2кг. тесто	 3; <b>длабока тава</b>
32	Чоколадни мафини	-	 3; плек за мафини на <b>решетка</b>
33	Куглоф	-	 2; сад за погача на <b>решетка</b>
34	Печени компири	1кг.	 2; <b>плек за печење</b> Ставете цели компири со лушпа на плек за печење.
35	Кришки	1кг.	 3; <b>плек за печење</b> поставена со хартија за печење Користете ги вашите омилените зачини. Исечете ги компирите на парчиња.

	Јадење	Тежина	Ниво на решетка / додаток
36	Печен мешан зеленчук	1 - 1.5кг.	 3; <b>плех за печење</b> поставена со хартија за печење Користете ги вашите омилени зачини. Исечете ги зеленчуците на парчиња.
37	Крокети, замрзнати	0.5кг.	 3; <b>плех за печење</b>
38	Ротмес, замрзнати	0.75кг.	 3; <b>плех за печење</b>
39	Лазања од месо/ зеленчук со суви листови за тестенини	1 - 1.5кг.	  1; <b>потпечено јадење на решетка</b>
40	Потпечени компири (сирови компири)	1 - 1.5кг.	  1; <b>ѓувеч/потпечено јадење на решетка</b> По половина од времето за готвење завртете го јадењето.
41	Свежа пица, тенка	-	  2; <b>плех за печење</b> поставен со хартија за печење
42	Свежа пица, дебела	-	  2; <b>плех за печење</b> поставена со хартија за печење
43	Киш со јајца	-	 2; <b>плех за печење на решетка</b>
44	Багети / чијабата / бел леб	0.8кг.	  2; <b>плех за печење</b> поставена со хартија за печење Повеќе време е потребно за бел леб.
45	Зрна / 'рж / црн леб од зрна во тава за леб	1кг.	  2; <b>плех за печење</b> поставен со хартија за печење / <b>решетка</b>

## 8. ФУНКЦИИ НА ЧАСОВНИКОТ



### 8.1 Функции на часовник

Функција на часовник	Примена
 Потсетник во минути	Кога ќе истече тајмерот, се огласува звучен сигнал.
 Време на готвење	Кога тајмерот завршува се огласува сигнал и запира функцијата на греење.
 Одложен почеток	За одложување на почетокот и/или крајот на готвењето.







Функција на часовник	Примена
 <b>Време на работење</b>	Максимумот е 23 ч 59 мин. Оваа функција нема влијание врз работата на печката. За вклучување и исклучување Време на работење изберете: Мени, Нагодувања.

## 8.2 Како да поставите: Функции на часовник







### Како да поставите: Време во денот

Чекор 1	Чекор 2	Чекор 3
		
За да го промените времето во денот влезете во мениот и изберете Поставки, Време во денот.	Поставете го часовникот.	Притиснете: <b>OK</b> .

### Како да поставите: Потсетник во минути

Чекор 1	Чекор 2	Чекор 3
		
Притиснете:  .	На екранот се прикажува: 0:00 	Поставете ја Потсетник во минути.
		Притиснете: <b>OK</b> .
 Тајмерот започнува да одбројува назад веднаш.		

### Како да поставите: Време на готвење

Чекор 1	Чекор 2	Чекор 3	Чекор 4
			
Одберете функција за греење и поставете ја температурата.	Притиснете неколку пати:  .	На екранот се прикажува: 0:00  STOP	Поставете го времето на готвење.
			Притиснете: <b>OK</b> .
 Тајмерот започнува да одбројува назад веднаш.			

## Како да поставите: Одложен почеток

Чекор 1	Чекор 2	Чекор 3	Чекор 4	Чекор 5	Чекор 6	
						
Одберете ја функцијата на греење.	Притиснете неколку пати: 	На екранот се покажува новото време. ПОЧЕТОК 	Поставете го времето на почеток.	Притиснете: <b>OK</b> .	На екранот се прикажува: <b>---:--</b>  <b>КРАЈ</b>	Поставете го времето на крај. Притиснете: <b>OK</b> .

 Тајмерот започнува да одбројува на поставеното време на почеток.

## 9. КОРИСТЕЊЕ НА ПРИБОРОТ

### ПРЕДУПРЕДУВАЊЕ!

Видете во поглавјата за заштита и сигурност.

### 9.1 Вметнување на додатоци

Мало вовлекување на горниот дел ја зголемува сигурноста. Сите вдлабнувања

се и уреди за спречување превртување. Големиот раб околу полицата го спречува садот за готвење да се излизга.

### Решетка:

Турнете ја решетката меѓу водилките на држачот за решетката и проверете дали ногалките се свртени надолу.

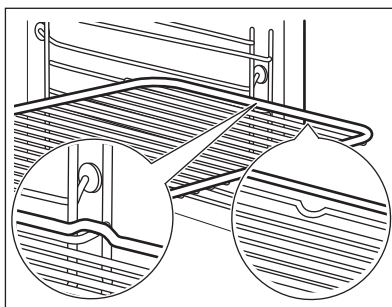



### Плех за печење / Длабока тава:

Турнете ја решетката меѓу водилките на држачот за решетката.

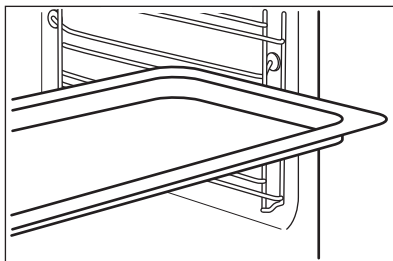

## 9.2 Сензор за храна

Сензор за храна - ја мери температурата внатре во храната.

### Има две температури за поставување:



Температура на печката.



Температурата на средината.

### За најдобри резултати при готвењето:

Состојките треба да се на собна температура.

- не користете го со течни јадења.

- за време на готвењето, мора да остане во јадењето.

## 9.3 Начин на користење: Сензор за храна

**Чекор 1** Вклучете ја печката.

**Чекор 2** Поставете функција за греење и, по потреба, температурата на печката.

**Чекор 3** Ставете: Сензор за храна.

### Месо, живина и риба

Ставете го врвот Сензор за храна во центарот на месото или рибата, по можност во најдебелиот дел. Проверете дали барем 3/4 од него Сензор за храна е внатре во садот.

### Ѓувеч

Ставете го врвот Сензор за храна е во центарот на тепсијата. Сензор за храна треба да се стабилизира во едно место за време на печењето. Употребете цврста состојка за да го направите тоа. Употребете го работ на садот за печење за да ја потпрете силиконската дршка Сензор за храна. Врвот Сензор за храна не треба да го допира дното на садот за печење.

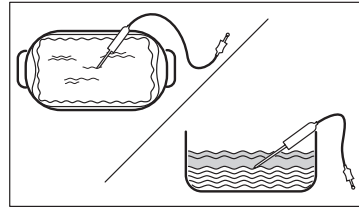
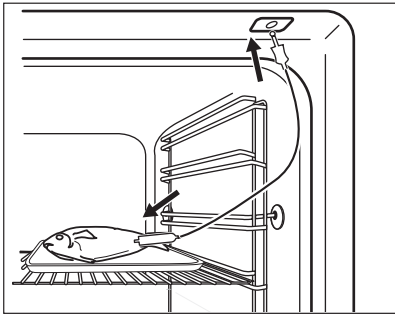

**Чекор 4** Приклучокот Сензор за храна ставате го во приклучницата што се наоѓа на предниот дел на печката.  
На екранот е прикажана моменталната температура на: Сензор за храна.

**Чекор 5**  - притиснете за да ја поставите температурата на средината на сензорот.

**Чекор 6** **OK** - притиснете за да потврдите.  
Кога печката ја достигнува поставената температура, се огласува сигнал. Може да одберете да запрете или да продолжите со готвење за да се осигурате дека храната е добро печена.

**Чекор 7** Исклучете го Сензор за храна од приклучницата и извадете го садот од печката.

 **ПРЕДУПРЕДУВАЊЕ!**

Постои ризик од изгореници Сензор за храна како што станува жешко.  
Внимавајте кога го исклучувате и кога го вадите од храната.

## 9.4 Прибор за готвење на пареа



Приборот со додатоци за пареа не е испорачан со печката. За повеќе информации, ве молиме контактирајте го локалниот добавувач.

### Диетален сад за печење за функциите за готвење на пареа

Диеталниот сад за печење се состои од стаклена чинија (А), капак (Б), цевка за вбризгување (В), вбризгувач (Г), и челична скара (Д).

**Стаклена чинија (А)**

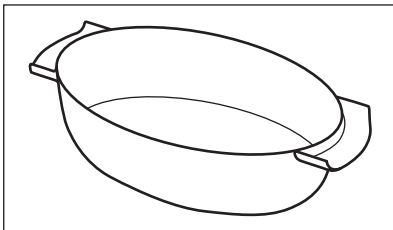

**Капак (Б)**

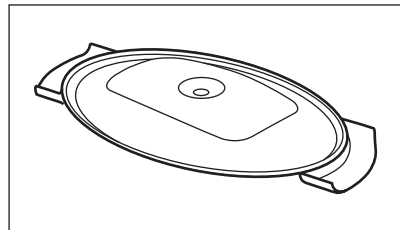

## Вбризгувач, цевка за вбризгување, и челична скара.

Цевката за вбризгување (В) служи за готвење на пареа, вбризгувачот (Г) служи за директно готвење на пареа.

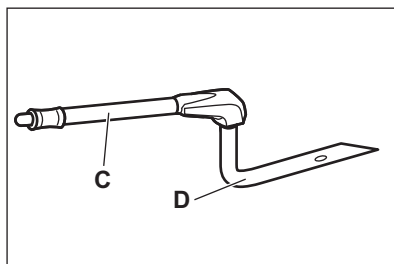

Челична скара (Д)

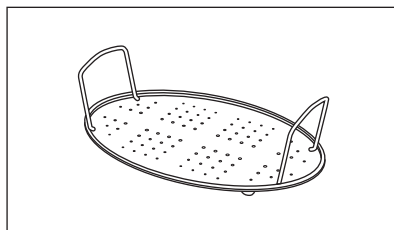

- Не поставувајте ја жешката чинија за печење на ладна/влажна површина.
- Не туривајте ладни течности во чинијата за печење кога е жешка.
- Не користете ја чинијата за печење на жешка површина за готвење.
- Не чистете ја чинијата за печење со абразиви, средства за чистење и прашоци.

### 9.5 Готвење на пареа во диетална чинија за печење

- |                |  |
|----------------|--|
| <b>Чекор 1</b> | Поставете ја чинијата за печење на челичната скара и покријте ја со капакот. Поставете ја цевката за вбризгување во отворот на капакот. Поставете ја чинијата за печење на вториот рафт од долу. |
| <b>Чекор 2</b> | Поврзете ја цевката за вбризгување на излезот на пареа.  |
| <b>Чекор 3</b> | Поставете ја рерната на функција за готвење на пареа.  |

## 9.6 Директно готвење на пареа

Ставете ја чинијата за печење на челичната скара. Додадете малку вода. Не користете го капакот.

### ПРЕДУПРЕДУВАЊЕ!

Вбризгувачот може да биде жежок додека работи рерната. Секогаш користете нараквици за рерна. Извадете го вбризгувачот од рерната кога не ја користите функцијата за пареа.

- |                |   |
|----------------|---|
| <b>Чекор 1</b> | Поврзете го вбризгувачот со цевката за вбризгување. Поврзете ја цевката за вбризгување на излезот на пареа.   |
| <b>Чекор 2</b> | Поставете ја чинијата за печење на првиот или вториот рафт од долу. Проверете дали цевката за вбризгување е заглавена. Држете го вбризгувачот подалеку од елементот на топлина. |
| <b>Чекор 3</b> | Поставете ја рерната на функција за готвење на пареа.   |

Кога гответе храна као што се полешко, патка, мисирка или голема риба поставете го вбризгувачот во храната.

## 10. ДОПОЛНИТЕЛНИ ФУНКЦИИ

### 10.1 Заклучување

#### Оваа функција спречува случајно менување на функцијата на апаратот.

Вклучете ја кога апаратот работи - поставеното готвење продолжува, контролната плоча е заклучена. Вклучете ја кога апаратот е исклучена - тој не може да се вклучи, контролната плоча е заклучена.



 OK

 OK - притиснете и држете за да ја вклучите функцијата. Се огласува звучен сигнал.

 OK - притиснете и држете за да исклучите.

 3 x  - трепка кога бравата е вклучена.

### 10.2 Автоматско исклучување

Заради безбедносни причини, апаратот автоматски се исклучува после некое време, ако функцијата на греење работи и не се променети поставките.



30 - 115

120 - 195

200 - 245



12.5

8.5

5.5



250 - максимум



3

Автоматското исклучување не работи со следните функции: Светло, Сензор за храна, Одложен почеток.

### 10.3 Вентилатор

Кога работи апаратот, вентилаторот се вклучува автоматски за да ги одржува ладни површините на апаратот. Ако го

исклучите апаратот, вентилаторот продолжува да работи додека апаратот не се излади.

## 11. ПОМОШ И СОВЕТИ





### 11.1 Препораки за готвење







Температурата и времињата на печење во табелите се само водич. Тие зависат од рецептите и квалитетот и квантитетот на употребените состојки. Вашиот апарат може да го пече тестото или месото различно од апаратот што сте го имале порано. Насоките подолу покажуваат препорачани поставки за температура, време на готвење и позиција на решетките за одредени видови на храната. Ако не можете да ги најдете нагудувањата за одреден рецепт, побарајте нешто слично.

### 11.2 Печете со влажен воздух

За најдобри резултати следеете ги препораките дадени во табелата подолу.

		 (°C)		 (МИН)
Кифлички, благи, 16 парчиња	плех за печење или длабока тава	180	2	20 - 30
Кифлички, 9 парчиња	плех за печење или длабока тава	180	2	30 - 40
Пица, замрзната, 0,35 kg	решетка	220	2	10 - 15
Швајцарски ролат	плех за печење или длабока тава	170	2	25 - 35
Колаче	плех за печење или длабока тава	175	3	25 - 30
Суфле, 6 парчиња	керамичко тавче на решетка	200	3	25 - 30
Флан со пандишпан	основа за флан на решетка	180	2	15 - 25
Викторијанска торта со џем	потпечено јадење на решетка	170	2	40 - 50
Динстана риба, 0,3 kg	плех за печење или длабока тава	180	3	20 - 25
Цела риба, 0,2 kg	плех за печење или длабока тава	180	3	25 - 35
Филети од риба, 0,3 kg	тавче за пица на решетка	180	3	25 - 30

		 (°C)		 (мин)
Динстано месо, 0,25 kg	плех за печење или длабока тава	200	3	35 - 45
Шаслик, 0,5 kg	плех за печење или длабока тава	200	3	25 - 30
Колачиња, 16 парчиња	плех за печење или длабока тава	180	2	20 - 30
Макарон-колач, 24 парчиња	плех за печење или длабока тава	180	2	25 - 35
Мафини, 12 парчиња	плех за печење или длабока тава	170	2	30 - 40
Солено пециво, 20 парчиња	плех за печење или длабока тава	180	2	25 - 30
Колачиња од суво тесто, 20 парчиња	плех за печење или длабока тава	150	2	25 - 35
Мали тортички, 8 парчиња	плех за печење или длабока тава	170	2	20 - 30
Зеленчук, динстан, 0,4 kg	плех за печење или длабока тава	180	3	35 - 45
Вегетаријански омлет	тавче за пица на решетка	200	3	25 - 30
Зеленчук на медитерански начин, 0,7 kg	плех за печење или длабока тава	180	4	25 - 30

### 11.3 Печете со влажен воздух - препорачани додатоци

Употребете темни плехови и садови кои ја одбиваат светлината. Тие подобро ја абсорбираат топлината и од светлата воја и садовите кои ја одбиваат светлината.



Тавче за пица

Темна, која не одбива светлина  
28 cm дијаметар



Сад за печење

Темна, која не одбива светлина  
26 cm дијаметар



Керамички сад

Керамика  
8 cm дијаметар, 5 cm висина

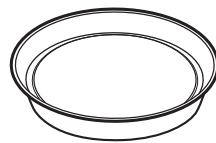







Рамна тава за печење колачи







Темна, која не одбива светлина  
28 cm дијаметар

## 11.4 Табели за готвење за институти за тестирање

### Информации за тестирање

Тестови според IEC 60350-1.

				 (°C)	 (мин)	
Мали колачиња, 20 парчиња по плех	Конвенциона лно готвење	Плех за печење	3	170	20 - 35	-
Мали колачиња, 20 парчиња по плех	Готвење со вентилатор	Плех за печење	3	150 - 160	20 - 35	-
Мали колачиња, 20 парчиња по плех	Готвење со вентилатор	Плех за печење	2 и 4	150 - 160	20 - 35	-
Пита со јаболка, 2 плека Ø20 см	Конвенциона лно готвење	Решетка	2	180	70 - 90	-
Пита со јаболка, 2 плека Ø20 см	Готвење со вентилатор	Решетка	2	160	70 - 90	-
Пандишпа н безмасен, калап за колач Ø26 см	Конвенциона лно готвење	Решетка	2	170	40 - 50	Претходно загрејте ја рерната 10 мин
Пандишпа н безмасен, калап за колач Ø26 см	Готвење со вентилатор	Решетка	2	160	40 - 50	Претходно загрејте ја рерната 10 мин
Пандишпа н безмасен, калап за колач Ø26 см	Готвење со вентилатор	Решетка	2 и 4	160	40 - 60	Претходно загрејте ја рерната 10 мин

						
				(°C)	(мин)	
Леб	Готвење со вентилатор	Плех за печење	3	140 - 150	20 - 40	-
Леб	Готвење со вентилатор	Плех за печење	2 и 4	140 - 150	25 - 45	-
Леб	Конвенционално готвење	Плех за печење	3	140 - 150	25 - 45	-
Тост, 4 - 6 парчиња	Скара	Решетка	4	макс.	1 - 5	Претходно загрејте ја рерната 10 мин
Бургер со говедска плескавица, 6 парчиња, 0,6 кг.	Скара	Решетка, тава за собирање маснотии	4	макс.	20 - 30	Ставете ја решетката на четвртото ниво и тавата за собирање маснотии на третото ниво од печката. Свртете го јадењето на средина од времето за готвење. Претходно загрејте ја рерната 10 мин

## 12. НЕГА И ЧИСТЕЊЕ

### ПРЕДУПРЕДУВАЊЕ!

Видете во поглавјата за заштита и сигурност.

### 12.1 Белешки околу чистењето



Средства за чистење

Предниот дел на апаратот чистете го само со крпа од микрофибер натопена со топла вода и умерено средство за чистење.

Користете раствор за чистење за да ги исчистите металните површини.

Чистете ги дамките со благ детергент.



Секојдневна употреба

Чистете ја внатрешноста по секоја употреба. Насобирањето мрснотии или други остатоци од храна може да резултира со пожар.

На апаратот или на стаклените плочи на вратата може да се кондензира влага. За да ја намалите кондензацијата, пуштете го апаратот да работи околу 10 минути пред готвењето. Не чувајте ја храната во апаратот подолго од 20 минути. Исушете ја внатрешноста само со крпа од микрофибер по секоја употреба.





#### Додатоци

Чистете ги сите додатоци по секоја употреба и оставете ги да се исушат. Користете само крпа од микрофибер натопена со топла вода и умерено средство за чистење. Не чистете го приборот во машина за миење садови.

Не чистете ги додатоците што не се лепат со употреба на абразивни средства за чистење или со предмети со остри рабови.

## 12.2 Како да отстранете: Држачи на решетки

Извадете ги држачите за решетки за да ја исчистите печката.

**Чекор 1** Исклучете ја печката и почекајте додека не се олади.

**Чекор 2** Повлечете го предниот дел од држачите настрана од страничниот сид.

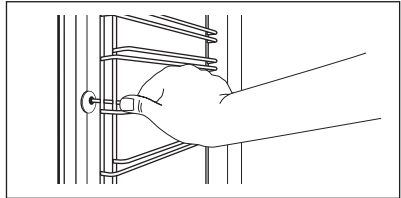

**Чекор 3** Повлечете го задниот дел од држачите на решетките настрана од страничниот сид и извадете ја.

**Чекор 4** Ставете ги полиците по обратен редослед. Иглите за потпирање на телескопските шини мора да бидат насочени кон предната страна.

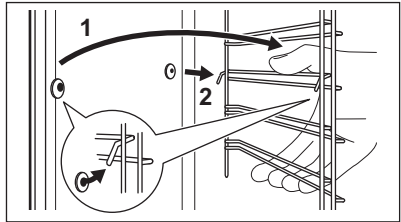

## 12.3 Начин на користење: Чистење со пиролиза

Чистете ја рерната со Чистење со пиролиза.

### ПРЕДУПРЕДУВАЊЕ!

Постои ризик од изгореници.

### ВНИМАНИЕ!

Ако има други апарати монтирани во истиот плакар, немојте да ги користите истовремено со оваа функција. Тоа може да ја оштети печката.

### Пред Чистење со пиролиза:

Исклучете ја печката и почекајте да се олади.

Извадете ги сите додатоци.

Исчистете го подот на рерната и стаклото на внатрешната врата со топла вода, мека крпа и благ детергент.

## Чистење со пиролиза

### Чекор 1

Влезете во менито: Чистење .

Опција	Времетраење
C1 - Лесно чистење	1 h
C2 - Нормално чистење	1 h 30 min
C3 - Темелно чистење	2 h 30 min

### Чекор 2



OK - притиснете за да ја изберете програмата за чистење.

### Чекор 3

OK - притиснете го за да започне чистењето.

### Чекор 4

После чистењето, завртете го тркалцето за функциите на греење на печката на положбата исклучено.

 Кога ќе започне чистењето, вратата на рерната е заклучена и светилката не работи. Додека не се отклучи вратата, екранот прикажува: .

## Кога ќе заврши чистењето:

Исклучете ја печката и почекајте додека не се олади.

Исчистете ја внатрешноста со мека крпа.

Отстранете ги остатоците од дното на внатрешноста.

## 12.4 Потсетник за чистење

### Рерната ве потсетува кога да ја исчистите со чистење со пиролиза.

 трепка на екранот 5 секунди по секое готвење.

За да го исклучите потсетникот внесете Мени и изберете Нагодувања, Потсетник за чистење.

## 12.5 Начин на чистење: Сад за вода

**Чекор 1** Исклучете ја печката.

**Чекор 2** Ставете длабока тава под доводот на пареата.

**Чекор 3** Ставете вода во фиоката за вода: 850 ml. Додадете лимонска киселина: 5 лажички. Почекајте 60 мин.

**Чекор 4** Вклучете ја печката и поставете ја функцијата: Ниска влажност. Поставете ја температурата на 230 °C. Исклучете ја печката по 25 мин и почекајте додека не се излади.





**Чекор 5** Вклучете ја печката и поставете ја функцијата: Ниска влажност. Поставете ја температурата на 130 и 230 °C. Исклучете ја печката по 10 минути и почекајте додека не се излади.

 За да спречите појава на наслаги од бигор, испразнете го садот за вода после секое готвење со пареа.

### Кога ќе заврши чистењето:

Исклучете ја печката.	Празнење на садот за вода Видете во поглавјето Секојдневна употреба, „Празнење на садот за вода“.	Исплакнете го садот за вода и исчистете го остатокот од бигор со мека крпа.	Исчистете ја цевката за цедење на печката со топла вода и мек детергент.
-----------------------	---	---	--

Во табелата подолу е објаснет опсегот на тврдоста на водата (dH) според соодветното ниво на наслаги на калциум и квалитетот на водата. Кога нивото на тврдоста на водата е 4, пополнете ја фиоката за вода со флаширана вода.

Тврдост на водата	Тест-лентичка	Талог на калциум (mg/l)	Класификација на водата	Исчистете го садот за вода на секои
Ниво	dH			
1	0 - 7		0 - 50	мека 75 циклуси - 2,5 месеци
2	8 - 14		51 - 100	малку тврда 50 циклуси - 2 месеци
3	15 - 21		101 - 150	тврда 40 циклуси - 1,5 месеци
4	22 - 28		над 151	многу тврда 30 циклуси - 1 месец

## 12.6 Како да извадите и да монтирате: Врата

Вратата на рерната има три стаклени плочи. Можете да ја отстраните вратата на рерната и внатрешните стаклени плочи за да ги исчистите. Прочитајте го целосното упатство „Вадење и монтирање врата“ пред да ги извадите стаклените плочи.

### ВНИМАНИЕ!

Не користете ја печката без стаклените плочи.

**Чекор 1** Отворете ја вратата целосно и држете ги двете шарки.

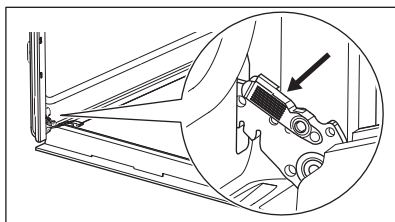

**Чекор 2** Подигнете ги и повлечете ги рачките додека не кликнат.

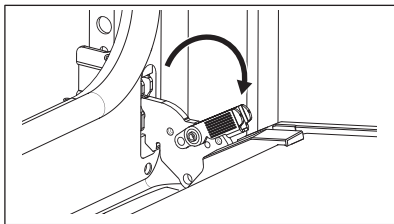

**Чекор 3** Затворете ја вратата на рерната до првата позиција. Потоа кренете и повлечете за да ја извадите вратата од лежиштето.

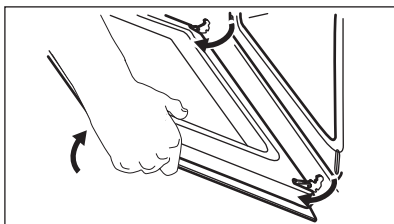

**Чекор 4** Положете ја вратата врз мека крпа на стабилна површина.

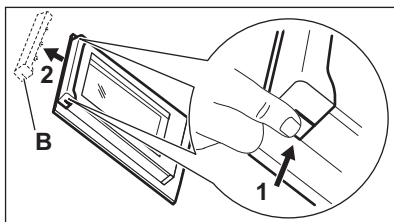

**Чекор 5** Држете ја облогата на вратата (B) на горниот раб на вратата на двете страни и турнете навнатре за да се отпусти заптивката.

**Чекор 6** Повлечете ја облогата на вратата напред и извадете ја.

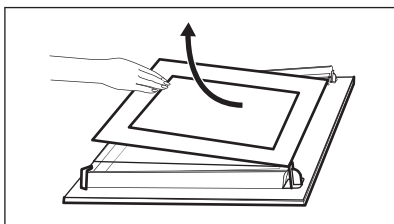

**Чекор 7** Држете ги стаклените плочи на вратата за нивниот горен раб и внимателно повлечете ги една по една. Започнете од горната плоча. Осигурете се дека стаклото целосно се излизнало од држачите.

**Чекор 8** Исчистете ги стаклените плочи со вода и сапун. Внимателно избришете ги стаклените плочи. Не чистете ги стаклените плочи во машина за миење садови.

**Чекор 9** По чистењето, монтирајте ги стаклените плочи и вратата на рерната.

Ако вратата е правилно монтирана, ќе слушнете клик кога ги затворите рачките.

Погрижете се да ги вратите стаклените плочи (А и В) назад по точен редослед. Проверете го симболот / печатот на страната на стаклената плоча, секоја стаклена плоча изгледа различно за да може лесно да се монтира и демонтира.

Кога ќе се монтира правилно поработ на вратата кликнува.

Погрижете се правилно да ја поставите средната стаклена плоча во лежиштето.

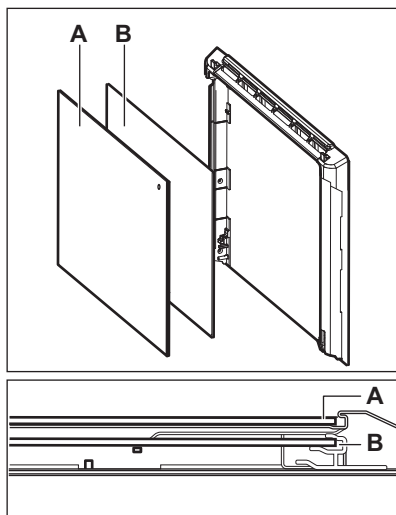

## 12.7 Како да замените: Светло

### ПРЕДУПРЕДУВАЊЕ!

Опасност од струен удар.  
Ламбата може да биде жешка.

Секогаш држете ја халогената светилка со ткаенина за да спречите на светилката да изгорат остатоци од маснотија.

### Пред да ја замените светилката:

#### 1 чекор

Вклучете ја печката. Почекајте додека печката не се олади.

#### 2 чекор

Откачете ја печката од електричното напојување.

#### 3 чекор

Ставете крпа на дното на внатрешноста.

## Задно светло

**Чекор 1** Свртете го стакленото капаче за да го извадите.

**Чекор 2** Исчистете го стакленото капаче.

**Чекор 3** Заменете го светлото со соодветно светло отпорно на топлина до 300 °C.

**Чекор 4** Ставете го стакленото капаче.

## 13. РЕШАВАЊЕ НА ПРОБЛЕМИ

### ПРЕДУПРЕДУВАЊЕ!

Видете во поглавјата за заштита и сигурност.

### 13.1 Што да се направи ако...

Ако некој случај не е вклучен во оваа табела, контактирајте со Овластен сервисен центар.

#### Апаратот не се вклучува или не се загрева

Проблем	Проверете дали...
Не можете да го вклучите или да ракувате со апаратот.	Апаратот е правилно поврзан во електричната мрежа.
Апаратот не се загрева.	Исклучено е автоматското исклучување.
Апаратот не се загрева.	Вратата на апаратот е правилно затворена.
Апаратот не се загрева.	Не е избиев осигурувач.
Апаратот не се загрева.	Заклучувањето е исклучено.



#### Компоненти

Проблем	Проверете дали...
Светлото е исклучено.	Печете со влажен воздух - е вклучен.
Светлото не работи.	Светилката е прегорена.
Функцијата Сензор за храна не работи.	Приклучницата на Сензор за храна е целосно вклучена во приклучокот.

#### Кодови за грешки

На екранот се прикажува...	Проверете дали...
Err C2	Сте ја извадиле Сензор за храна приклучницата од приклучокот.
Err C3	Вратата на апаратот е затворена или бравата на вратата е исправна.
Err F102	Вратата на апаратот е правилно затворена.
Err F102	Бравата на вратата не е расипана.
00:00	Прекината е струјата. Поставете го точното време.

Ако на екранот се покажува код за грешка што не е во оваа табела, исклучете го осигурувачот во куќата и вклучете го повторно за рестартирање на апаратот. Ако повторно се појави проблемот, стапете во контакт со Овластениот сервисен центар.

Чистење	
Проблем	Проверете дали...
Во внатрешноста на апаратот има вода.	Има премногу вода во садот за вода.
Показното светло  - е исклучено.	Нема доволно вода во садот за вода. Ако водата почнува да тече во апаратот, и показното светло е сè уште исклучено, стапете во контакт со Овластен сервисен центар.
Показателот  - е приклучен.	Има доволно вода во садот. Ако резервоарот е полн и показното светло е сè уште вклучено, стапете во контакт со Овластен сервисен центар.
Готвењето со пареа не работи.	Нема остатоци од бигор во отворот на довод на пареата.
Готвењето со пареа не работи.	Има вода во садот за вода.
Потребни се повеќе од три минути за да се испразни садот за вода или да истече водата од отворот на доводот на пареа.	Нема остатоци од бигор во отворот на довод на пареата. Исклучете го садот за вода.

## 13.2 Сервисни податоци

Ако не можете самите да го решите проблемот, обратете се кај Вашиот дилер или во овластениот сервисен центар.

Потребните податоци за сервисниот центар се на плочката со спецификации. Плочката со спецификации е на предната рамка на внатрешноста на апаратот. Не отстранувајте ја плочката со спецификации од внатрешноста на апаратот.

### Препорачуваме овде да ги запишете податоците:

Модел (MOD.)	.....
Број на производ (PNC)	.....
Сериски број (SN.)	.....

## 14. ЕНЕРГЕТСКА ЕФИКАСНОСТ

### 14.1 Информации за производот и лист со информации за производот

Име на добавувачот	Electrolux
Идентификација на модел	EOC6P77H 949494860
Индекс на енергетска ефикасност	81.2
Класа на енергетска ефикасност	A+
Потрошувачка на енергија кај нормално полнење, конвенционален режим	0.93 kWh/cycle
Потрошувачка на енергија кај нормално полнење, режим на вентилатор	0.69 kWh/cycle

Број на вграднатина	1
Извор на топлина	Електрична енергија
Јачина на глас	72 l
Тип на печка	Вградена печка
Маса	34.1 кг.

IEC/EN 60350-1 - Електрични апарати за готвење за домаќинства - Дел 1: Опсеги, печки, печки на пареа и скари - Методи за мерење на перформансите.

## 14.2 Заштеда на енергија



Апаратот има функции кои ви помагаат да заштедите енергија при секојдневното готвење.

Проверете дали вратата на апаратот е правилно затворена кога работи апаратот. Не отворајте ја вратата на апаратот многу често за време на готвењето. Одржувајте го чист дихтунгот на вратата и проверете дали е добро фиксиран на својата позиција.

Користете метални садови за да го зголемите штедењето на енергија.

Кога е можно, не предзагревајте го апаратот пред готвење.

Правете колку што е можно помали паузи меѓу готвењето кога правите повеќе јадења истовремено.

### Готвење со вентилатор

Кога е можно, користете ги функциите за готвење со вентилатор за да заштедите енергија.

### Преостаната топлина

Вентилаторот и светилката продолжуваат со работа. Кога ќе го исклучите апаратот, екранот ја покажува преостанатата

топлина. Можете да ја употребите топлината за да ја одржите храната топла.

Кога траењето на готвењето е подолго од 30 минути, намалете ја температурата на апаратот за минимум 3 - 10 минути пред крајот од готвењето. Преостанатата топлина во апаратот ќе продолжи да готви.

Користете ја преостанатата топлина за загревање храна.

### Одржување на топлина кај храната

Одберете ја најниската поставка за температура за да ја искористите преостанатата топлина и да го одржите јадењето топло. Показателот за преостаната топлина или температура се појавува на екранот.

### Готвење со исклучена светилка

Исклучете ја светилката за време на готвењето. Вклучете ја кога ќе имате потреба.

### Печете со влажен воздух

Функција за штедење на електрична енергија за време на готвењето.

Кога ја користите оваа функција, лампата автоматски се исклучува по 30 сек. Можете да ја вклучите светилката повторно но оваа акција ќе ги намали очекуваните штедења на енергија.

## 15. СТРУКТУРА НА МЕНИ

### 15.1 Мени

Чекор 1	Чекор 2	Чекор 3	Чекор 4	Чекор 5
---------	---------	---------	---------	---------





 - изберете за да внесете Мени.

Одберете ја опцијата од Мени структурата и притиснете **OK**.

Изберете ја поставката.

**OK** - притиснете за да ја потврдите поставката.

Прилагодете ја вредноста и притиснете **OK**.

Завртете го копчето за функциите на греење на положбата исклучено за да излезете од Мени.

### Мени структура

Готвење со помош 

Чистење 

Нагодувања 

### Нагодувања

01	Време во денот	Промени	02	Осветленост на екранот	1 - 5
03	Тонови на копчиња	1 - Свирење 2 - Клик 3 - Звукот е исклучен	04	Јачина на звучниот сигнал	1 - 4
05	Сензор за храна Активност	1 - Аларм и крај 2 - Аларм	06	Време на работење	Вклучено / Исклучено
07	Светло	Вклучено / Исклучено	08	Брзо загревање	Вклучено / Исклучено
09	Потсетник за чистење	Вклучено / Исклучено	10	Демо-режим	Шифра за активирање: 2468
11	Верзија на софтвер	Проверка	12	Ресетирај ги сите нагодувања	Да / Не

## 16. ГРИЖА ЗА ОКОЛИНАТА

Рециклирајте ги материјалите со симболот . Ставете ја амбалажата во соодветни контејнери за да ја рециклирате. Помогнете во заштитата на животната средина и човековото здравје и рециклирајте го отпадот од електрични и електронски апарати. Не фрлајте ги

апаратите озанчени со симболот  во отпадот од домаќинството. Вратете го производот во вашиот локален капацитет за рециклирање или контактирајте ја вашата општинска канцеларија.

# Witamy w świecie marki Electrolux! Dziękujemy za wybór naszego urządzenia.



Z myślą o ochronie środowiska ograniczamy zużycie papieru, udostępniając pełne wersje instrukcji obsługi w naszej witrynie internetowej. Dostęp do pełnej wersji instrukcji obsługi można uzyskać na stronie [electrolux.com/manuals](http://electrolux.com/manuals)



Wskazówki dotyczące użytkowania, broszury, pomoc w rozwiązywaniu problemów oraz informacje dotyczące serwisu są dostępne na stronie [electrolux.com/support](http://electrolux.com/support)



Więcej przepisów, wskazówek i rozwiązań problemów znajdziesz w aplikacji **My Electrolux Kitchen**.



Producent zastrzega sobie możliwość wprowadzenia zmian bez wcześniejszego powiadomienia.

## SPIS TREŚCI

1. INFORMACJE DOTYCZĄCE BEZPIECZEŃSTWA.....	241
2. WSKAZÓWKI DOTYCZĄCE BEZPIECZEŃSTWA.....	244
3. INSTALACJA.....	247
4. OPIS URZĄDZENIA.....	249
5. PANEL STEROWANIA.....	249
6. PRZED PIERWSZYM UŻYCIEM.....	250
7. CODZIENNE UŻYTKOWANIE.....	251
8. FUNKCJE ZEGARA.....	257
9. KORZYSTANIE Z AKCESORIÓW.....	259
10. DODATKOWE FUNKCJE.....	262
11. WSKAZÓWKI I PORADY.....	263
12. KONSERWACJA I CZYSZCZENIE.....	266
13. ROZWIĄZYWANIE PROBLEMÓW.....	272
14. EFEKTYWNOŚĆ ENERGETYCZNA.....	273
15. STRUKTURA MENU.....	274
16. OCHRONA ŚRODOWISKA.....	275

## 1. ⚠ INFORMACJE DOTYCZĄCE BEZPIECZEŃSTWA

Przed przystąpieniem do instalacji i rozpoczęciem eksploatacji urządzenia należy uważnie zapoznać się z dołączoną instrukcją obsługi. Producent nie odpowiada za obrażenia ciała ani szkody spowodowane nieprawidłową instalacją lub eksploatacją produktu. Należy zachować instrukcję obsługi w bezpiecznym i łatwo dostępnym miejscu w celu wykorzystania w przyszłości.

## **1.1 Bezpieczeństwo dzieci i osób o ograniczonych zdolnościach ruchowych, sensorycznych lub umysłowych**

- Urządzenie mogą obsługiwać dzieci po ukończeniu ósmego roku życia oraz osoby o ograniczonych zdolnościach fizycznych, sensorycznych lub umysłowych, a także nieposiadające odpowiedniej wiedzy lub doświadczenia, jeśli będą one nadzorowane lub zostaną poinstruowane w zakresie bezpiecznego korzystania z urządzenia i będą świadome związanych z tym zagrożeń. Dzieci w wieku poniżej 8 lat i osoby o znacznym stopniu niepełnosprawności nie powinny zbliżać się urządzenia, jeśli nie znajdują się pod stałym nadzorem.
- Dzieci należy pilnować, aby nie bawiły się urządzeniem.
- Przechowywać opakowanie w miejscu niedostępnym dla dzieci lub zutylizować je w odpowiedni sposób.
- **OSTRZEŻENIE:** Podczas działania urządzenia jego nieosłonięte elementy nagrzewają się do wysokiej temperatury. Dzieci i zwierzęta domowe nie powinny się zbliżać do pracującego lub stygnącego urządzenia.
- Jeśli urządzenie wyposażono w blokadę uruchomienia, zaleca się jej włączenie.
- Dzieci nie powinny zajmować się czyszczeniem ani konserwacją urządzenia bez odpowiedniego nadzoru.

## **1.2 Ogólne zasady bezpieczeństwa**

- Urządzenie jest przeznaczone wyłącznie do stosowania w kuchni.
- Urządzenie to przeznaczone jest do użytku domowego w pomieszczeniach zamkniętych.
- Urządzenie to można używać w biurach, pokojach hotelowych, pokojach w pensjonatach, domach dla gości w gospodarstwach rolnych i innych podobnych miejscach, gdzie użytkowanie nie przekracza średniego poziomu użytkowania w gospodarstwie domowym.

- Instalacji urządzenia i wymiany jego przewodu zasilającego może dokonać wyłącznie osoba o odpowiednich kwalifikacjach.
- Nie uruchamiać urządzenia przed zainstalowaniem go w zabudowie.
- Przed przystąpieniem do jakichkolwiek czynności konserwacyjnych należy odłączyć urządzenie od zasilania.
- Jeśli przewód zasilający jest uszkodzony, musi go wymienić producent, autoryzowane centrum serwisowe lub inna wykwalifikowana osoba, aby zapobiec ryzyku porażenia prądem.
- **OSTRZEŻENIE:** Przed przystąpieniem do wymiany żarówki należy upewnić się, że urządzenie jest wyłączone, aby uniknąć porażenia prądem elektrycznym.
- **OSTRZEŻENIE:** Podczas działania urządzenia jego nieosłonięte elementy nagrzewają się do wysokiej temperatury. Należy uważać, aby nie dotknąć grzałek ani powierzchni komory urządzenia.
- Do wyjmowania lub wkładania akcesoriów i naczyń należy zawsze używać rękawic kuchennych.
- Należy stosować wyłącznie termosondę zalecaną do danego modelu urządzenia.
- Aby wymontować prowadnice blach, należy najpierw pociągnąć ich przednią część, a następnie odciągnąć tylną od ścianek bocznych. Zamontować prowadnice blach w odwrotnej kolejności.
- Do czyszczenia urządzenia nie wolno używać sprzętów czyszczących parą.
- Do czyszczenia szyb w drzwiach nie używać ściernych środków czyszczących ani ostrych, metalowych myjek, ponieważ mogą one porysować powierzchnię, co może skutkować pęknięciem szkła.
- Przed czyszczeniem pirolitycznym należy wyjąć z komory urządzenia wszystkie akcesoria i usunąć osady/rozlane ciecze.

## 2. WSKAZÓWKI DOTYCZĄCE BEZPIECZEŃSTWA

### 2.1 Instalacja

#### OSTRZEŻENIE!

Urządzenie może zainstalować wyłącznie wykwalifikowana osoba.

- Usunąć wszystkie elementy opakowania.
- Nie instalować ani nie używać uszkodzonego urządzenia.
- Należy postępować zgodnie z instrukcją instalacji dołączoną do urządzenia.
- Zachować ostrożność podczas przenoszenia urządzenia, ponieważ jest ono ciężkie. Należy zawsze stosować rękawice ochronne i mieć na stopach pełne obuwie.
- Nigdy nie ciągnąć urządzenia za uchwyt.
- Zainstalować urządzenie w odpowiednim i bezpiecznym miejscu, które spełnia wymagania instalacyjne.
- Zachować minimalne odstępstwa od innych urządzeń i mebli.
- Przed zamontowaniem urządzenia należy sprawdzić, czy drzwi otwierają się bez oporu.
- Urządzenie wyposażono w elektryczny układ chłodzenia. Układ zasilany jest napięciem elektrycznym.

Minimalna wysokość szafki (minimalna wysokość szafki pod blatem)	590 (600) mm
--	--------------

Szerokość szafki	560 mm
------------------	--------

Głębokość szafki	550 (550) mm
------------------	--------------

Wysokość przedniej części urządzenia	594 mm
--------------------------------------	--------

Wysokość tylnej części urządzenia	576 mm
-----------------------------------	--------

Szerokość przedniej części urządzenia	595 mm
---------------------------------------	--------

Szerokość tylnej części urządzenia	559 mm
------------------------------------	--------

Głębokość urządzenia	569 mm
----------------------	--------

Głębokość części urządzenia do zabudowy	548 mm
---	--------

Głębokość z otworzonymi drzwiami	1022 mm
----------------------------------	---------

Minimalna wielkość otworu wentylacyjnego. Otwór umieszczony na dole z tyłu	560x20 mm
--	-----------

Długość przewodu zasilającego Przewód jest umiejscowiony w prawym tylnym rogu	1500 mm
---	---------

Wkręty mocujące	4x25 mm
-----------------	---------

### 2.2 Podłączenie elektryczne

#### OSTRZEŻENIE!

Zagrożenie pożarem i porażeniem prądem elektrycznym.

- Wszystkie połączenia elektryczne powinien wykonać wykwalifikowany elektryk.
- Urządzenie musi być uziemione.
- Upewnić się, że parametry na tabliczce znamionowej odpowiadają parametrom znamionowym źródła zasilania.
- Należy używać wyłącznie prawidłowo zamontowanego gniazda elektrycznego z uziemieniem.
- Nie stosować rozgałęźników ani przedłużaczy.
- Należy zwrócić uwagę, aby nie uszkodzić wtyczki ani przewodu zasilającego. Wymiany przewodu zasilającego można dokonać wyłącznie w naszym autoryzowanym centrum serwisowym.
- Przewody zasilające nie mogą dotykać ani przebiegać w pobliżu drzwi urządzenia lub wnęki pod urządzeniem, zwłaszcza gdy urządzenie działa i drzwi są mocno rozgrzane.
- Zarówno dla elementów znajdujących się pod napięciem, jak i zaizolowanych części, zabezpieczenie przed porażeniem prądem należy zamocować w taki sposób, aby nie można go było odłączyć bez użycia narzędzi.
- Podłączyć wtyczkę do gniazda elektrycznego dopiero po zakończeniu instalacji. Należy zadbać o to, aby po

zakończeniu instalacji urządzenia wtyczka przewodu zasilającego była łatwo dostępna.

- Jeśli gniazdo elektryczne jest obluźwane, nie wolno podłączać do niego wtyczki.
- Odłączając urządzenie, nie należy ciągnąć za przewód zasilający. Należy zawsze ciągnąć za wtyczkę sieciową.
- Konieczne jest zastosowanie odpowiednich wyłączników obwodu zasilania: wyłączników automatycznych, bezpieczników topikowych (typu wykręcanego – wyjmowanych z oprawki), wyłączników różnicowoprądowych oraz styczników.
- W instalacji elektrycznej należy zastosować wyłącznik obwodu umożliwiający odłączenie urządzenia od zasilania na wszystkich biegunach. Wyłącznik obwodu musi mieć rozwarcie styków wynoszące minimum 3 mm.
- Przed podłączeniem wtyczki przewodu zasilającego do gniazda elektrycznego należy całkowicie zamknąć drzwi urządzenia.
- Urządzenie wyposażono w przewód zasilający oraz wtyczkę.

#### Rodzaje przewodów przeznaczonych do montażu lub wymiany w krajach europejskich:

H07 RN-F, H05 RN-F, H05 RRF, H05 VV-F, H05 V2V2-F (T90), H05 BB-F

Przekrój przewodu zależy od łącznej mocy podanej na tabliczce znamionowej. Można również zapoznać się z tabelą:

Moc całkowita (W)	Przekrój przewodu (mm <sup>2</sup> )
maksymalnie 1380	3x0.75
maksymalnie 2300	3x1
maksymalnie 3680	3x1.5

Przewód uziemiający (zielono-żółty) musi być o 2 cm dłuższy od brązowego przewodu fazowego i niebieskiego neutralnego

## 2.3 Sposób używania

### OSTRZEŻENIE!

Zagrożenie odniesieniem obrażeń, oparzeniem, porażeniem prądem lub wybuchem.

- Nie zmieniać parametrów technicznych urządzenia.
- Upewnić się, że otwory wentylacyjne są drożne.
- Nie pozostawiać urządzenia bez nadzoru podczas pracy.
- Wyłączyć urządzenie po każdym użyciu.
- Zachować ostrożność podczas otwierania drzwi, gdy urządzenie pracuje. Może dojść do uwolnienia gorącego powietrza.
- Nie wolno obsługiwać urządzenia mokrymi rękami lub gdy ma ono kontakt z wodą.
- Nie naciskać na otworzone drzwi.
- Nie używać urządzenia jako powierzchni roboczej ani miejsca do przechowywania.
- Ostrożnie otworzyć drzwi urządzenia. Stosowanie składników zawierających alkohol może powodować zmieszanie alkoholu i powietrza.
- Podczas otwierania drzwi urządzenia nie wolno dopuszczać do kontaktu iskier lub otwartego płomienia z urządzeniem.
- Nie umieszczać produktów łatwopalnych ani przedmiotów nasączonych łatwopalnymi produktami w pobliżu lub na urządzeniu.

### OSTRZEŻENIE!

Zagrożenie uszkodzeniem urządzenia.

- Aby zapobiec uszkodzeniu lub przebarwieniu się emalii:
  - Nie umieszczać naczyń ani innych przedmiotów bezpośrednio na dnie urządzenia.
  - Nie należy kłaść folii aluminiowej bezpośrednio na dnie komory urządzenia.
  - Nie wlewać wody bezpośrednio do gorącego urządzenia.
  - Nie należy pozostawiać wilgotnych naczyń ani potraw w urządzeniu po zakończeniu pieczenia.
  - Podczas wyjmowania lub wyjmowania akcesoriów należy zachować ostrożność.

- Odbarwienie emalii lub stali nierdzewnej nie ma wpływu na działanie urządzenia.
- Do pieczenia wilgotnych ciast użyć głębokiej blachy. Soki owocowe powodują trwałe plamy.
- Należy zawsze gotować z zamkniętymi drzwiczkami urządzenia.
- Jeśli urządzenie zainstalowano za ścianką meblową (np. za drzwiami szafki), nie wolno zamykać drzwi podczas pracy urządzenia. Połączenie wysokiej temperatury i wilgoci wewnątrz zamkniętego mebla może doprowadzić do uszkodzenia urządzenia, mebla lub podłogi. Nie zamykać drzwi szafki do czasu całkowitego ostygnięcia urządzenia.

## 2.4 Konserwacja i czyszczenie

### OSTRZEŻENIE!

Zagrożenie odniesieniem obrażeń, pożarem lub uszkodzeniem urządzenia.

- Przed przystąpieniem do konserwacji należy wyłączyć urządzenie i wyjąć wtyczkę przewodu zasilającego z gniazda elektrycznego.
- Upewnić się, że urządzenie ostygło. Występuje zagrożenie pęknięciem szyb w drzwiach urządzenia.
- Jeśli szyba pęknie, należy ją niezwłocznie wymienić. Należy skontaktować się z autoryzowanym centrum serwisowym.
- Przy zdejmowaniu drzwi urządzenia należy zachować ostrożność. Drzwi są ciężkie!
- Aby zapobiec uszkodzeniu powierzchni urządzenia, należy regularnie ją czyścić.
- Czyścić urządzenie za pomocą wilgotnej szmatki. Stosować wyłącznie obojętne detergenty. Nie używać produktów ściernych, myjek do szorowania, rozpuszczalników ani metalowych przedmiotów.
- Stosując aerozol do piekarników, należy przestrzegać wskazówek dotyczących bezpieczeństwa umieszczonych na jego opakowaniu.

## 2.5 Czyszczenie pirolityczne

### OSTRZEŻENIE!

W trybie pirolizy występuje zagrożenie odniesieniem obrażeń ciała/pożarem/wydzielaniem substancji chemicznych (oparów).

- Przed włączeniem funkcji czyszczenia pirolitycznego i wstępnym nagraniem piekarnika należy usunąć z jego komory:
  - wszelkie pozostałości żywności, rozlany olej lub tłuszcz.
  - wszystkie dające się wyjąć przedmioty (w tym półki, prowadnice boczne itp. dostarczone wraz z urządzeniem), w szczególności garnki, patelnie, tace, przybory kuchenne itp. z powłoką zapobiegającą przywieraniu.
- Należy uważnie przeczytać wszystkie instrukcje czyszczenia pirolitycznego.
- Gdy działa funkcja czyszczenia pirolitycznego, dzieci nie powinny zbliżać się do urządzenia. Urządzenie staje się bardzo gorące i gorące powietrze jest uwalniane z otworów wentylacyjnych z przodu.
- Czyszczenie pirolityczne przebiega w wysokiej temperaturze i w tym czasie mogą się uwalniać opary z pozostałości potraw i materiałów budowlanych, dlatego zaleca się, aby:
  - podczas czyszczenia pirolitycznego i po nim zapewnić dobrą wentylację.
  - podczas i po nagraniu wstępnym zapewnić dobrą wentylację.
- Nie polewać wodą drzwi piekarnika ani nie nalewać na nie wody podczas czyszczenia pirolitycznego i po jego zakończeniu, aby nie uszkodzić szyb.
- Opary uwalniane podczas czyszczenia pirolitycznego lub wypalania resztek potraw klasyfikuje się jako nieszkodliwe dla ludzi, w tym dla dzieci lub osób z problemami zdrowotnymi.
- Podczas wstępnego nagrzewania i czyszczenia pirolitycznego nie dopuszczać, by zwierzęta domowe podchodziły do urządzenia. Małe zwierzęta domowe (zwłaszcza ptaki i gady) mogą być bardzo wrażliwe na zmiany temperatury i wydzielane opary.

- Powierzchnie zapobiegające przywieraniu garnków, patelni, tac, przyborów kuchennych itp. mogą uszkodzić się podczas czyszczenia pirolitycznego i mogą stanowić źródło szkodliwych oparów.

## 2.6 Pieczenie parowe

### OSTRZEŻENIE!

Zagrożenie oparzeniem i uszkodzeniem urządzenia.

- Wydostająca się para może wywołać poparzenia:
  - Nie otwierać drzwi urządzenia podczas pieczenia parowego.
  - Po zakończeniu pieczenia parowego otworzyć drzwi z zachowaniem ostrożności.

## 2.7 Oświetlenie wewnętrzne

### OSTRZEŻENIE!

Zagrożenie porażeniem prądem.

- Informacja dotycząca oświetlenia w urządzeniu i elementów oświetleniowych sprzedawanych osobno jako części zamienne: Zastosowane elementy oświetleniowe są przystosowane do pracy w wymagających warunkach fizycznych (temperatura, drgania, wilgotność) w

- urządzeniach domowych lub są przeznaczone do sygnalizacji stanu działania urządzenia. Nie są one przeznaczone do innych zastosowań i nie nadają się do oświetlania pomieszczeń domowych.
- W ten produkt wbudowano źródło światła o klasie efektywności energetycznej G.
- Używać wyłącznie żarówek tego samego typu.

## 2.8 Serwis

- Aby naprawić urządzenie, należy skontaktować się z autoryzowanym centrum serwisowym.
- Należy stosować wyłącznie oryginalne części zamienne.

## 2.9 Utylizacja

### OSTRZEŻENIE!

Zagrożenie odniesieniem obrażeń lub uduszeniem.

- Aby uzyskać informacje dotyczące prawidłowej utylizacji produktu, należy skontaktować się z lokalnymi władzami.
- Odłączyć urządzenie od źródła zasilania.
- Odciąć przewód zasilający blisko urządzenia i oddać do utylizacji.
- Wymontować zatrzask drzwi, aby uniemożliwić zamknięcie się dziecka lub zwierzęcia w urządzeniu.

# 3. INSTALACJA

### OSTRZEŻENIE!

Patrz rozdział dotyczący bezpieczeństwa.

## 3.1 Zabudowa



[www.youtube.com/electrolux](http://www.youtube.com/electrolux)  
[www.youtube.com/aeg](http://www.youtube.com/aeg)

How to install your AEG/Electrolux Oven - Column installation





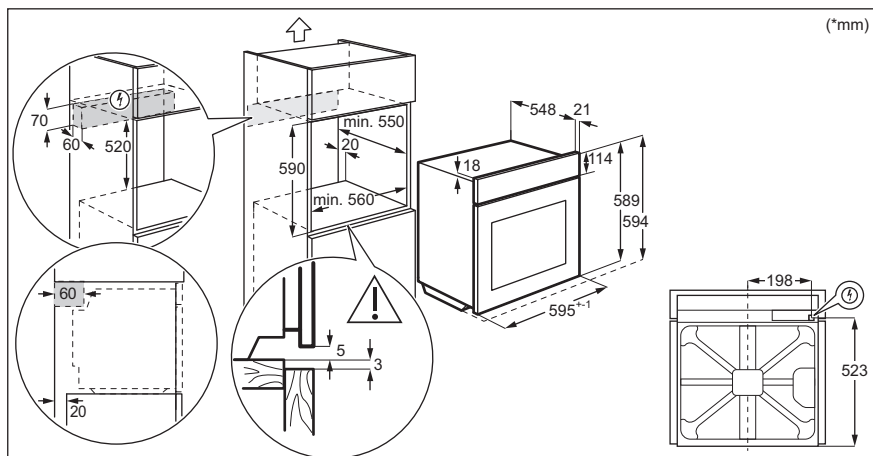
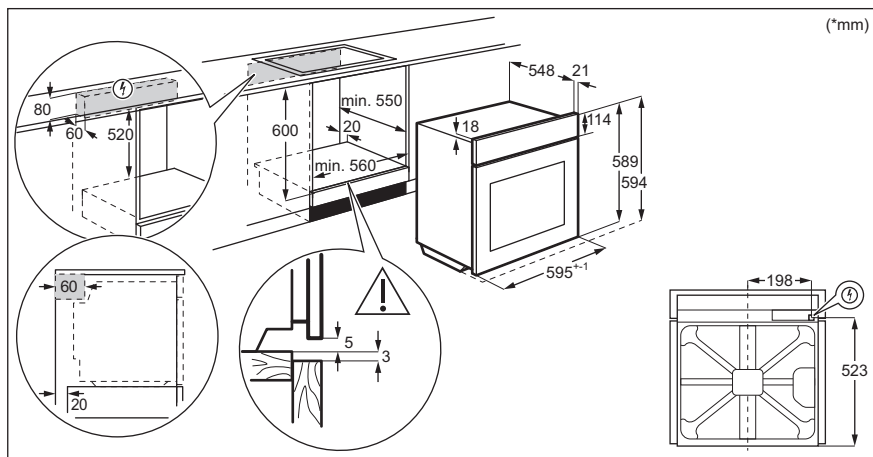

### 3.2 Mocowanie piekarnika do szafki

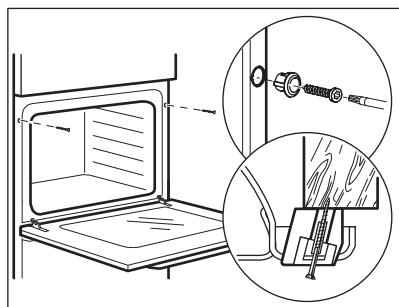

## 4. OPIS URZĄDZENIA

### 4.1 Ogólne informacje

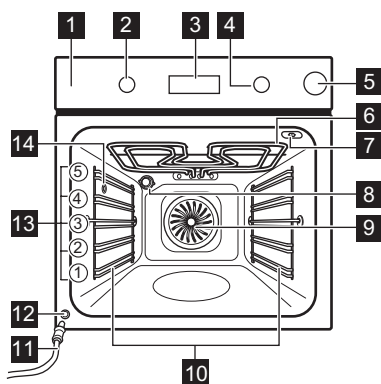

- 1 Panel sterowania
- 2 Pokrętło wyboru funkcji pieczenia
- 3 Wyświetlacz
- 4 Pokrętło sterowania
- 5 Szufłada na wodę
- 6 Grzałka
- 7 Gniazdo termosondy
- 8 Lampa
- 9 Wentylator
- 10 Prowadnice blach, wyjmowane
- 11 Rurka odpływowa
- 12 Zawór spustowy wody
- 13 Poziomy umieszczania potraw
- 14 Otwór wlotowy pary

### 4.2 Akcesoria

- **Ruszt**  
Do naczyń, form do ciast, pieczeni.
- **Blacha do pieczenia ciasta**  
Do ciast i ciasteczek.
- **Głęboka blacha**  
Do pieczenia ciasta i mięsa lub do zbierania tłuszczu.

- **Termosonda**  
Do pomiaru stopnia upieczenia potrawy.
- **Prowadnice teleskopowe**  
Prowadnice teleskopowe ułatwiają wkładanie i wyjmowanie półek.

## 5. PANEL STEROWANIA

### 5.1 Chowane pokrętła sterujące

Aby użyć urządzenia, należy nacisnąć pokrętło. Pokrętło wysunie się.

### 5.2 Widok panelu sterowania

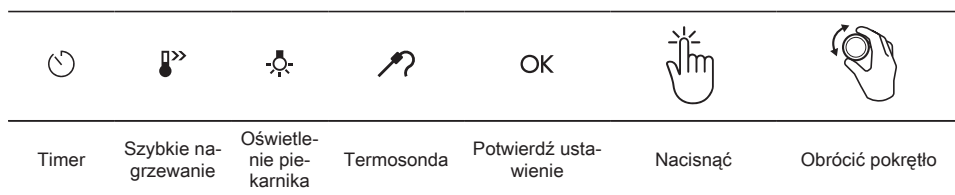

Wybrać funkcję pieczenia, aby włączyć urządzenie.

Obrócić pokrętkę wyboru funkcji pieczenia w położenie wyłączenia, aby wyłączyć urządzenie.

### 5.3 Wyświetlacz

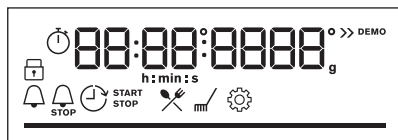

Wyświetlacz z kluczowymi funkcjami.

#### Wskaźniki na wyświetlaczu

##### Wskaźniki podstawowe



Blokada



Gotowanie wspomaga-  
ne



Czyszczenie



Ustawienia



Szybkie nagrzewanie

##### Wskaźniki timera



Minutnik



Koniec



Opóźnienie



Stoper

**Pasek postępu** – dla temperatury lub czasu. Pa-  
sek jest w pełni czerwony, gdy urządzenie osią-  
gnie ustaloną temperaturę.

##### Wskaźnik zbiornika na wodę



Termosonda Wskaźnik



## 6. PRZED PIERWSZYM UŻYCIEM

### ⚠ OSTRZEŻENIE!

Patrz rozdział dotyczący  
bezpieczeństwa.

## 6.1 Czyszczenie wstępne

Przed pierwszym użyciem należy wyczyścić puste urządzenie i ustawić czas:



00:00

Ustawić czas. Naciśnąć przycisk **OK**.

## 6.2 Wstępne nagrzewanie

Przed pierwszym użyciem należy wstępnie nagrzać pusty piekarnik.

**Krok 1** Wyjąć z piekarnika wszystkie akcesoria i prowadnice blach.

**Krok 2** Ustawić maksymalną temperaturę dla funkcji:   
Pozostawić włączony piekarnik na 1 godz.

**Krok 3** Ustawić maksymalną temperaturę dla funkcji:   
Pozostawić włączony piekarnik na 15 min.

 Podczas nagrzewania z piekarnika może wydobywać się nieprzyjemny zapach i dym. Należy zapewnić odpowiednią wentylację w pomieszczeniu.

## 7. CODZIENNE UŻYTKOWANIE

### **OSTRZEŻENIE!**

Patrz rozdział dotyczący bezpieczeństwa.

### 7.1 Ustawianie: Funkcje pieczenia

**Krok 1** Obrócić pokrętkę wyboru funkcji pieczenia w celu wybrania funkcji pieczenia.

**Krok 2** Obrócić pokrętkę regulacyjną, aby ustawić temperaturę.

 - nacisnąć i przytrzymać, aby włączyć funkcję: Szybkie nagrzewanie. Ustawienie dostępna dla niektórych funkcji piekarnika.

### Gotowanie na parze:

Krok 1

Krok 2

Krok 3

Krok 4

Krok 5

## Gotowanie na parze:



Nacisnąć pokrywę szuflady na wodę, aby ją otworzyć.



Wlać 900 ml wody do szuflady na wodę.



Wsunąć szufladę na wodę do pierwotnego położenia.











Wybrać funkcję pieczenia parowego.



Ustawić temperaturę

## 7.2 Funkcje pieczenia

Funkcja pieczenia	Zastosowanie
 <b>Termoobieg</b>	Do jednoczesnego pieczenia na trzech poziomach i do suszenia żywności. Ustaw temperaturę o 20-40°C niższą od temperatury dla funkcji Górna/dolna grzałka.
 <b>Górna/dolna grzałka</b>	Do pieczenia ciasta na jednym poziomie oraz do suszenia żywności.
 <b>Mała wilgotność</b>	Funkcja jest przeznaczona do pieczenia mięsa, drobiu, potraw z piekarnika i typu caserole. Dzięki połączeniu działania pary i gorącego powietrza mięso jest delikatne i soczyste, a jednocześnie chrupiące na zewnątrz.
 <b>Funkcja Pizza</b>	Do wypieku pizzy. Do intensywnego przyrumieniania i pieczenia potraw z chrupiącym spodem.
 <b>Grzałka dolna</b>	Do pieczenia ciast o chrupiącym spodzie oraz do pasteryzowania żywności.
 <b>Potrawy mrożone</b>	Do przyrządzania produktów gotowych (np. frytek, pieczonych ziemniaków w ówiarach, sajgonek itp.), tak aby nadać im chrupkość.
 <b>Termoobieg wilgotny</b>	Funkcja zapewnia oszczędność energii podczas pieczenia. Podczas używania tej funkcji temperatura w komorze może się różnić od temperatury ustawionej. Wykorzystywane jest ciepło resztkowe. Może nastąpić zmniejszenie mocy grzania. Więcej informacji można znaleźć w rozdziale „Codzienne użytkowanie”, Uwagi dotyczące funkcji: Termoobieg wilgotny.
 <b>Grill</b>	Do grillowania cienkich porcji potraw i opiekania chleba.
 <b>Turbo grill</b>	Do pieczenia dużych kawałków mięsa lub drobiu z kośćmi na jednym poziomie. Do przyrządzania zapiekanek i przyrumieniania.



### 7.3 Uwagi dotyczące funkcji: Termoobieg wilgotny

Funkcji tej użyto w celu potwierdzenia zgodności z wymogami rozporządzeń w zakresie efektywności energetycznej i ekoprojektu (zgodnie z EU 65/2014 i EU 66/2014). Testy zgodnie z normą:

IEC/EN 60350-1

Drzwi piekarnika powinny być zamknięte podczas pieczenia, tak aby działanie funkcji nie było zakłócanie, a piekarnik działał z najwyższą możliwą wydajnością energetyczną.

Podczas korzystania z tej funkcji oświetlenie wyłącza się automatycznie po 30 sekundach.

Wskazówki dotyczące pieczenia znajdują się w rozdziale „Wskazówki i porady”,

Termoobieg wilgotny. Ogólne zalecenia dotyczące oszczędzania energii znajdują się w rozdziale „Efektywność energetyczna”, Oszczędność energii.

### 7.4 Zbiornik na wodę

#### Wskaźnik zbiornika na wodę



Zbiornik jest pełny.



Zbiornik jest napełniony w połowie.



Zbiornik jest pusty. Napełnić zbiornik.

Po nalaniu do zbiornika zbyt dużej ilości wody, jej nadmiar przelewa się przez otwór bezpieczeństwa na dno komory. Usunąć wodę gąbką.

#### Opróżnianie zbiornika na wodę

- Krok 1**      Wyłączyć piekarnik, zostawić otworzone drzwi i poczekać, aż piekarnik ostygnie.

---

- Krok 2**      Podłączyć rurę odpływową (C) do zaworu spustowego (A) przez złącze (B).

---

- Krok 3**      Utrzymać koniec rury pod poziomem A i nacisnąć kilkakrotnie przycisk B, aby zebrać pozostałą wodę.

---

- Krok 4**      Odłączyć C i B i osuszyć piekarnik miękką gąbką.

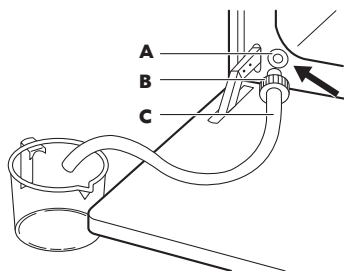

### 7.5 Jak ustawić: Gotowanie wspomagane

Każda potrawa w tym podmenu ma przypisaną zalecaną funkcję pieczenia piekarnika i temperaturę. Za pomocą tej funkcji można szybko przygotować potrawę, korzystając z domyślnych ustawień. Czas i temperaturę można również regulować podczas pieczenia.





Po zakończeniu funkcji sprawdzić, czy potrawa jest gotowa.

Do przygotowania niektórych potraw można również użyć funkcji:

Stopień wypieczenia potrawy:

• Termosonda

- Lekko wypieczone
- Średnio wypieczone
- Dobrze wypieczone

Krok 1	Krok 2	Krok 3	Krok 4
			
Otworzyć menu.	Wybrać Gotowanie wspomagane. Nacisnąć <b>OK</b> .	Wybrać danie. Nacisnąć przycisk <b>OK</b> .	Włożyć naczynie do piekarnika. Potwierdzić ustawienie.

## 7.6 Gotowanie wspomagane

### Legenda



Dostępna Termosonda. Umieścić Termosonda w najgrubszej części potrawy. Urządzenie wyłącza się po osiągnięciu temperatury ustawionej w Termosonda.



Włączyć wodę do zbiornika.

### Legenda















Przed rozpoczęciem pieczenia należy wstępnie nagrzać urządzenie.



Poziom umieszczanie potraw.

















Na wyświetlaczu pojawi się wskazanie **P** oraz numer dania, które można sprawdzić w tabeli.

Potrava	Waga	Poziom półki/akcesoria
<b>1</b> Pieczeń wołowa, krwista		
<b>2</b> Pieczeń wołowa, średnio wypieczona	1 - 1.5kg; 4-5 cm grube kawałki	 <b>2; blacha do pieczenia ciasta</b> Podsmażyć mięso na patelni przez kilka minut. Umieścić w urządzeniu.
<b>3</b> Pieczeń wołowa, dobrze wypieczona		
<b>4</b> Stek, średnio wypieczony	180 - 220g na sztukę; 3 cm grube plastry	 <b>3; brytfanna na ruszcie</b> Podsmażyć mięso na patelni przez kilka minut. Umieścić w urządzeniu.
<b>5</b> Pieczeń wołowa/duszona (żeberka, okrągła, gruba powierzchnia)	1.5 - 2kg	 <b>2; brytfanna na ruszcie</b> Podsmażyć mięso na patelni przez kilka minut. Dodać płyn. Umieścić w urządzeniu.

Potrawa	Waga	Poziom półki/akcesoria
<b>6</b> Pieczeń wołowa, lekko wypieczona (wolne gotowanie)		
<b>7</b> Pieczeń wołowa, średnio wypieczona (wolne gotowanie)	1 - 1.5kg; 4-5 cm grube kawałki	 <b>2; blacha do pieczenia ciasta</b> Użyć ulubionych przypraw lub po prostu soli i świeżo zmielonego pieprzu. Podsmażać mięso na patelni przez kilka minut. Umieścić w urządzeniu.
<b>8</b> Pieczeń wołowa, dobrze wypieczona (wolne gotowanie)		
<b>9</b> Filet, lekko wypieczony (wolne gotowanie)		
<b>10</b> Filet, średnio wypieczony (wolne gotowanie)	0,5-1,5kg; 5-6cm grube kawałki	 <b>2; blacha do pieczenia ciasta</b> Użyć ulubionych przypraw lub po prostu soli i świeżo zmielonego pieprzu. Podsmażać mięso na patelni przez kilka minut. Umieścić w urządzeniu.
<b>11</b> Filet, gotowy (wolne gotowanie)		
<b>12</b> Pieczeń cielęca (np. łopatka)	0.8 - 1.5kg; 4 cm grube kawałki	 <b>2; brytfanna na ruszcie</b> Można wykorzystać ulubione przyprawy. Dodać płyn. Pieczeń przykryta.
<b>13</b> Karczek wieprzowy lub łopatka	1.5 - 2kg	 <b>1; brytfanna na ruszcie</b> Obrócić mięso po upływie połowy czasu pieczenia.
<b>14</b> Wieprzowina rwana (powolne gotowanie)	1.5 - 2kg	 <b>2; blacha do pieczenia ciasta</b> Można wykorzystać ulubione przyprawy. Obrócić mięso po upływie połowy czasu pieczenia, aby uzyskać równomierne przyrumienienie.
<b>15</b> Schab, świeży	1 - 1.5kg; 5-6 cm grube kawałki	 <b>2; brytfanna na ruszcie</b> Można wykorzystać ulubione przyprawy.
<b>16</b> Żeberka	2 - 3kg; użyć surowych żeberek o grubości 2-3 cm	 <b>3 głęboka blacha</b> Dodać płyn, aby zakryć dno naczynia. Obrócić mięso po upływie połowy czasu pieczenia.
<b>17</b> Udziec jagnięcy z kością	1.5 - 2kg; 7-9 cm grube kawałki	 <b>2; brytfanna na blasze do pieczenia ciasta</b> Dodać płyn. Obrócić mięso po upływie połowy czasu pieczenia.
<b>18</b> Cały kurczak	1 - 1.5kg; świeże	 <b>2; naczynie żaroodporne na blasze do pieczenia ciasta</b> Można wykorzystać ulubione przyprawy. Obrócić kurczaka po upływie połowy czasu pieczenia, aby uzyskać równomierne przyrumienienie.
<b>19</b> Połówki kurczaka	0.5 - 0.8kg	 <b>3 blacha do pieczenia ciasta</b> Można wykorzystać ulubione przyprawy.







	Potrawa	Waga	Poziom półki/akcesoria
20	Pierś kurczaka	180 - 200g na sztukę	2; naczynie żaroodporne na ruszcie Można wykorzystać ulubione przyprawy. Podsmażyć mięso na patelni przez kilka minut.
21	Udka kurczaka, świeże	-	3; <b>blacha do pieczenia ciasta</b> Jeśli najpierw zamarynowano udka z kurczaka, ustawij niższą temperaturę i smażyć je dłużej.
22	Kaczka, cała	2 - 3kg	2; brytfanna na ruszcie Można wykorzystać ulubione przyprawy. Umieścić mięso na brytfannie. Obrócić kaczkę po upływie połowy czasu pieczenia.
23	Gęś, cała	4 - 5kg	2; <b>głęboka blacha</b> Można wykorzystać ulubione przyprawy. Umieścić mięso na głębokiej blasze do pieczenia. Obrócić gęś po upływie połowy czasu pieczenia.
24	Pieczeń mięsna	1kg	2; <b>ruszt</b> Można wykorzystać ulubione przyprawy.
25	Cała ryba, grillowana	0.5 - 1kg na rybę	2; <b>blacha do pieczenia ciasta</b> Napelnij rybę masłem i użyj swoich ulubionych przypraw i ziół.
26	Filet z ryby	-	3; naczynie żaroodporne na ruszcie Można wykorzystać ulubione przyprawy.
27	Sernik	-	2;  Tortownica o średnicy 28 cm na ruszcie
28	Szarlotka	-	3; <b>blacha do pieczenia</b>
29	Tarta jabłkowa	-	2; forma do ciasta na ruszcie
30	Szarlotka	-	1;  forma do ciasta 22 cm na ruszcie
31	Brownies	2kg ciasta	3 <b>głęboka blacha</b>
32	Babeczki czekoladowe	-	3; taca na muffinki na ruszcie
33	Ciasto bochenkowe	-	2; blacha do chleba na ruszcie
34	Pieczone ziemniaki	1kg	2; <b>blacha do pieczenia</b> Całe ziemniaki położyć na blasze do pieczenia.
35	Ćwiartki	1kg	3; <b>blacha do pieczenia</b> wyłożona papierem do pieczenia Można wykorzystać ulubione przyprawy. Pokroić ziemniaki na kawałki.

	Potrawa	Waga	Poziom półki/akcesoria
36	Grillowane mieszane warzywa	1 - 1.5kg	 3; <b>blacha do pieczenia</b> wyłożona papierem do pieczenia Można wykorzystać ulubione przyprawy. Pokroić warzywa na kawałki.
37	Krokiety, mrożone	0.5kg	 3 <b>blacha do pieczenia</b>
38	Pommes, mrożone	0.75kg	 3; <b>blacha do pieczenia</b>
39	Lazania mięsna/ warzywna z płatkami suchego makaronu	1 - 1.5kg	  1; naczynie żaroodporne na <b>ruszcie</b>
40	Zapiekanka ziemniaczana (surowe ziemniaki)	1 - 1.5kg	  1; naczynie żaroodporne na <b>ruszcie</b> Obrócić naczynie po upływie połowy czasu pieczenia.
41	Pizza świeża, cienka	-	  2; <b>blacha do pieczenia</b> wyłożona papierem do pieczenia
42	Pizza świeża, gruba	-	  2; <b>blacha do pieczenia</b> wyłożona papierem do pieczenia
43	Quiche	-	 2; forma do pieczenia <b>na ruszcie</b>
44	Bagietka / Ciabatta / Biały chleb	0.8kg	  2; <b>blacha do pieczenia</b> wyłożona papierem do pieczenia Na biały chleb potrzeba więcej czasu.
45	Chleb pełnoziarnisty / żytni / ciemny pełnoziarnisty w formie chleba	1kg	  2; <b>blacha do pieczenia ciasta</b> wyłożona papierem do pieczenia / <b>ruszt</b>

## 8. FUNKCJE ZEGARA

### 8.1 Funkcje zegara

Funkcja zegara	Zastosowanie
 Minutnik	Gdy timer zakończy odliczanie czasu, emitowany jest sygnał dźwiękowy.
 Czas pieczenia	Gdy timer zakończy odliczanie czasu, rozlegnie się sygnał dźwiękowy i funkcja pieczenia wyłączy się.
 Opóźnienie	Opóźnienie rozpoczęcia i/lub zakończenia pieczenia.
 Stoper	Maksymalna wartość: 23 godz. i 59 min. Funkcja ta nie ma wpływu na działanie piekarnika. Aby włączyć i wyłączyć Stoper, wybrać: Menu, Ustawienia.

## 8.2 Jak ustawić: Funkcje zegara

### Jak ustawić: Aktualna godzina

Krok 1



Krok 2



Krok 3



Aby zmienić aktualną godzinę, należy przejść do menu i wybrać Ustawienia, Aktualna godzina.

Ustawianie zegara

Nacisnąć: OK.

### Jak ustawić: Minutnik

Krok 1



Nacisnąć:

Na wyświetlaczu widoczne jest wskazanie:

00:00



Krok 2



Ustawianie funkcji Minutnik

Krok 3



Nacisnąć: OK.

Timer natychmiast rozpocznie odliczanie czasu.

### Jak ustawić: Czas pieczenia

Krok 1



Wybrać funkcję pieczenia i ustawić temperaturę.

Krok 2



Nacisnąć kilkakrotnie:

Na wyświetlaczu widoczne jest wskazanie:

00:00



STOP

Krok 3



Ustawić czas pieczenia.

Krok 4



Nacisnąć: OK.

Timer natychmiast rozpocznie odliczanie czasu.

### Jak ustawić: Opóźnienie

Krok 1



Wybrać funkcję pieczenia.

Krok 2



Nacisnąć kilkakrotnie:

Na wyświetlaczu pojawi się wskazanie aktualnej godziny

START

Krok 3



Ustawić czas rozpoczęcia.

Krok 4



Nacisnąć: OK.

Na wyświetlaczu widoczne jest wskazanie: --:--

STOP

Krok 5



Ustawić czas zakończenia.

Krok 6



Nacisnąć: OK.

## Jak ustawić: Opóźnienie

 Timer rozpocznie odliczanie ustawionego czasu rozpoczęcia programu.

## 9. KORZYSTANIE Z AKCESORIÓW

### OSTRZEŻENIE!

Patrz rozdział dotyczący bezpieczeństwa.

### 9.1 Wkładanie akcesoriów

Niewielki występ na górze ma na celu zapewnienie większego bezpieczeństwa.

Wgłębienia zapobiegają również przewróceniu. Wysoka krawędź wokół rusztu zapobiega zsuwaniu się naczyń z rusztu.

#### Ruszt:

Wsunąć ruszt między prowadnice jednego z poziomów umieszczania potraw i upewnić się, że nóżki są skierowane w dół.

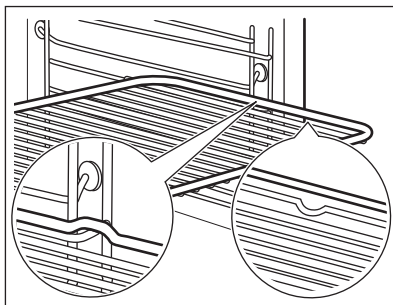

#### Blacha do pieczenia ciasta / Głęboka blacha:

Wsunąć blachę między prowadnice blachy.

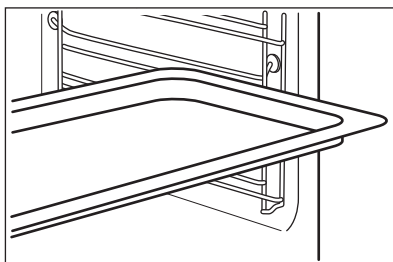

### 9.2 Termosonda

Termosonda — mierzy temperaturę wewnątrz potrawy.

Dostępne są dwa ustawienia temperatury:



Temperatura piekarnika.



Temperatura wewnątrz produktu

### Aby uzyskać najlepsze efekty pieczenia:

Składniki powinny mieć temperaturę pokojową.

Nie używać do potraw płynnych.

Podczas pieczenia musi pozostać w potrawie.

## 9.3 Obsługa urządzenia: Termosonda

**Krok 1** Włączyć piekarnik.

**Krok 2** Ustawić funkcję pieczenia i w razie potrzeby temperaturę piekarnika.

**Krok 3** Umieścić: Termosonda.

### Mięso, drób i ryby

Włóż końcówkę Termosonda w środek mięsa lub ryby; jeśli to możliwe – w najgrubszą część. Upewnij się, że co najmniej 3/4 Termosonda jest wewnątrz potrawy.

### Zapiekanki

Włóż końcówkę Termosonda dokładnie w środkowej części zapiekanki. Termosonda powinna być stabilna w jednym miejscu podczas pieczenia. Można w tym celu wykorzystać składnik potrawy o stałej konsystencji. Silikonowy uchwyt oprzyj o krawędź naczynia do pieczenia. Termosonda. Końcówka Termosonda nie powinna dotykać dna naczynia do pieczenia.

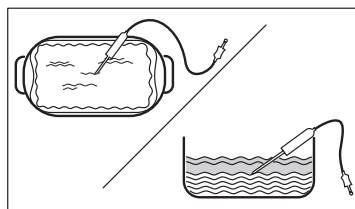
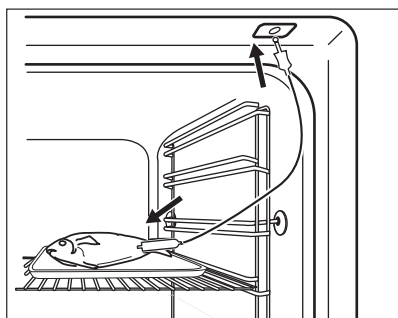

**Krok 4** Włóż wtyczkę Termosonda do gniazda z przodu piekarnika. Na wyświetlaczu pojawi się wskazanie obecnej temperatury: Termosonda.

**Krok 5**  – nacisnąć, aby ustawić temperaturę wewnątrz produktu dla termosondy.

**Krok 6** **OK** – nacisnąć, aby potwierdzić. Gdy potrawa osiągnie ustaloną temperaturę, rozlegnie się sygnał dźwiękowy. Można wyłączyć piekarnik lub kontynuować pieczenie, aby uzyskać odpowiedni stopień wypieczenia potrawy.

**Krok 7** Wyciągnij Termosonda wtyczkę z gniazda i wyjmij potrawę z piekarnika.

### **OSTRZEŻENIE!**

Występuje zagrożenie poparzeniem, gdy Termosonda staje się gorąca. Należy zachować ostrożność podczas wyjmowania jej z gniazda i z potrawy.

## 9.4 Akcesoria do gotowania na parze



Akcesoria do pieczenia parowego nie są dostarczane z piekarnikiem. Więcej informacji można uzyskać u lokalnego dostawcy.

## Naczynie do dietetycznego pieczenia parowego

Naczynie do pieczenia dietetycznego składa się ze szklanej miski (A), pokrywy (B), rurki dyszy (C), dyszy (D) oraz grilla stalowego (E).

Szklana miska (A)

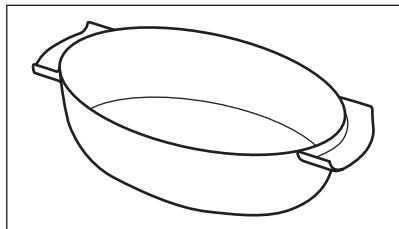

Pokrywa (B)

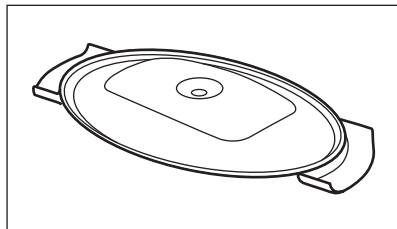

Dysza, rurka dyszy i stalowy grill.

Rurka dyszy (C) służy do gotowania na parze, dysza (D) jest przeznaczona do bezpośredniego pieczenia parowego.

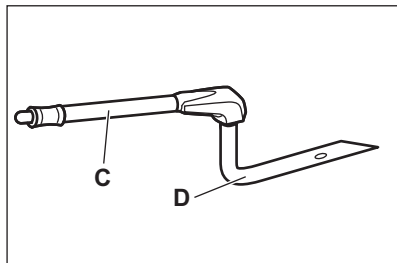

Grill stalowy (E)

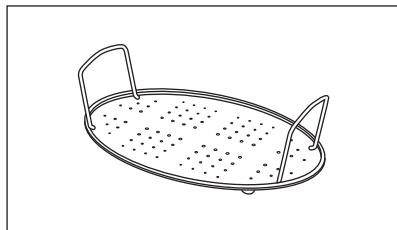

- Nie stawiać gorących potraw na zimnych/mokrych powierzchniach.
- Nie wlewać zimnych płynów do naczynia do pieczenia, gdy jest gorące.
- Nie używać naczynia do pieczenia na gorącej powierzchni gotowania.

- Nie czyścić naczyń do pieczenia środkami ściernymi ani proszkami do czyszczenia.

## 9.5 Pieczenie parowe w naczyniu do pieczenia dietetycznego

<b>Krok 1</b>	Umieścić naczynie do pieczenia na stalowym ruszcie i przykryć pokrywką. Umieścić rurkę dyszy w otworze w pokrywie. Umieścić naczynie do pieczenia na drugim poziomie od dołu.
<b>Krok 2</b>	Podłączyć rurkę dyszy do otworu wlotowego pary.
<b>Krok 3</b>	Ustawić piekarnik na funkcję pieczenia parowego.

## 9.6 Gotowanie bezpośrednio na parze

Umieścić naczynie do pieczenia na stalowym grillu. Dodać trochę wody. Nie używać pokrywy.



### **OSTRZEŻENIE!**

Podczas pracy piekarnika dysza może być gorąca. Zawsze używać rękawic kuchennych. Jeśli nie używa się funkcji wytwarzania, należy wyjąć dyszę z piekarnika.

<b>Krok 1</b>	Połączyć dyszę z rurką dyszy. Podłączyć rurkę dyszy do otworu wlotowego pary.
<b>Krok 2</b>	Umieścić naczynie do pieczenia na pierwszym lub drugim poziomie od dołu. Upewnić się, że rurka dyszy nie jest zablokowana. Trzymać dyszę z dala od grzałki.
<b>Krok 3</b>	Ustawić piekarnik na funkcję pieczenia parowego.

Podczas pieczenia kurczaka, kaczki, indyka lub dużej ryby należy umieścić dyszę wewnątrz potrawy.

## 10. DODATKOWE FUNKCJE

### 10.1 Blokada

#### **Funkcja zapobiega przypadkowej zmianie funkcji urządzenia.**

Włącz funkcję, gdy urządzenie działa – kontynuowany jest ustawiony czas pieczenia, a panel sterowania jest zablokowany.



Włącz, gdy urządzenie jest wyłączone – nie można go włączyć, panel sterowania jest zablokowany.



OK - nacisnąć i przytrzymać, aby włączyć funkcję.  
Rozlegnie się sygnał dźwiękowy.



OK - nacisnąć i przytrzymać, aby ją wyłączyć.

 3 x  - miga, gdy włączona jest blokada.

### 10.2 Automatyczne wyłączenie

Ze względu na bezpieczeństwo urządzenie wyłącza się po upływie pewnego czasu, jeśli działa funkcja pieczenia i nie zostaną zmienione żadne ustawienia.



(°C)



(godz.)

30 - 115

12.5

120 - 195

8.5

200 - 245

5.5

250 – maksimum

3

Funkcja samoczynnego wyłączenia nie działa z funkcjami: Oświetlenie piekarnika, Termosonda, Opóźnienie.

### 10.3 Wentylator chłodzący

Podczas pracy urządzenia wentylator chłodzący włącza się automatycznie, aby utrzymać niską temperaturę powierzchni urządzenia. Po wyłączeniu urządzenia wentylator chłodzący może nadal pracować do momentu ostygnięcia urządzenia.

## 11. WSKAZÓWKI I PORADY

### 11.1 Zalecenia dotyczące pieczenia



Temperatury i czasy gotowania podane w tabelach mają wyłącznie charakter orientacyjny. Zależą one od przepisów oraz jakości i ilości użytych składników.

Nowy piekarnik może piec inaczej niż dotychczas używane urządzenie. W poniższych wskazówkach podano zalecane ustawienia temperatury, czasu pieczenia i poziomu piekarnika dla określonych rodzajów potraw. W przypadku braku ustawień dla specjalnego przepisu należy znaleźć ustawienia dla podobnej potrawy.

### 11.2 Termoobieg wilgotny

Aby uzyskać najlepsze efekty, należy przestrzegać zaleceń z poniższej tabeli.



(°C)



(min)

Słodkie bułki, 16 szt.

blacha do pieczenia ciasta lub głęboka blacha

180

2

20 - 30

Bułki, 9 szt.

blacha do pieczenia ciasta lub głęboka blacha

180

2

30 - 40

Pizza, mrożona, 0,35 kg

ruszt

220

2

10 - 15

Rolada biszkoptowa

blacha do pieczenia ciasta lub głęboka blacha

170

2

25 - 35

Brownie

blacha do pieczenia ciasta lub głęboka blacha

175

3

25 - 30

Suflet, 6 szt.

ceramiczne kokilki na ruszcie

200

3

25 - 30

Biszkoptowy spód tarty





forma do tarty na ruszcie

180

2

15 - 25



		 (°C)		 (min)
Biszkopt królowej Wiktorii	naczynie do pieczenia na ruszcie	170	2	40 - 50
Gotowana ryba, 0,3 kg	blacha do pieczenia ciasta lub głęboka blacha	180	3	20 - 25
Cała ryba, 0,2 kg	blacha do pieczenia ciasta lub głęboka blacha	180	3	25 - 35
Filet z ryby, 0,3 kg	blacha do pieczenia pizzy na ruszcie	180	3	25 - 30
Mięso z wody, 0,25 kg	blacha do pieczenia ciasta lub głęboka blacha	200	3	35 - 45
Szaszлык, 0,5 kg	blacha do pieczenia ciasta lub głęboka blacha	200	3	25 - 30
Ciastka, 16 szt.	blacha do pieczenia ciasta lub głęboka blacha	180	2	20 - 30
Makaroniki, 24 szt.	blacha do pieczenia ciasta lub głęboka blacha	180	2	25 - 35
Babeczki, 12 szt.	blacha do pieczenia ciasta lub głęboka blacha	170	2	30 - 40
Ciasto pikantne, 20 szt.	blacha do pieczenia ciasta lub głęboka blacha	180	2	25 - 30
Kruche ciasteczka, 20 szt.	blacha do pieczenia ciasta lub głęboka blacha	150	2	25 - 35
Tartletki, 8 szt.	blacha do pieczenia ciasta lub głęboka blacha	170	2	20 - 30
Warzywa, z wody, 0,4 kg	blacha do pieczenia ciasta lub głęboka blacha	180	3	35 - 45
Omlet wegetariański	blacha do pieczenia pizzy na ruszcie	200	3	25 - 30
Warzywa śródziemnomorskie, 0,7 kg	blacha do pieczenia ciasta lub głęboka blacha	180	4	25 - 30

### 11.3 Termoobieg wilgotny – zalecane akcesoria

Należy używać używać naczyń i pojemników w ciemnym kolorze o matowej powierzchni. Pochłaniają one lepiej ciepło niż naczynia w jasnym kolorze o błyszczącej powierzchni.

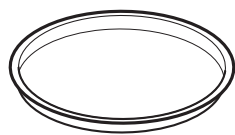

Blacha do pizzy



Forma do pieczenia



Kokilki

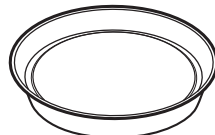







Forma do tarty







W ciemnym kolorze, matowa średnica: 28 cm	W ciemnym kolorze, matowa średnica: 26 cm	Ceramiczne średnica: 8 cm, wysokość: 5 cm	W ciemnym kolorze, matowa średnica: 28 cm
--	--	---	--

## 11.4 Tabele pieczenia na potrzeby ośrodków przeprowadzających testy

### Informacja dla instytucji wykonujących testy

Testy zgodne z normą IEC 60350-1.

				 ( °C)	 (min)	
Ciastka, 20 sztuk na blasze	Górna/dolna grzałka	Blacha do pieczenia ciasta	3	170	20 - 35	-
Ciastka, 20 sztuk na blasze	Termoobieg	Blacha do pieczenia ciasta	3	150 - 160	20 - 35	-
Ciastka, 20 sztuk na blasze	Termoobieg	Blacha do pieczenia ciasta	2 i 4	150 - 160	20 - 35	-
Szarlotka, 2 foremki Ø20 cm	Górna/dolna grzałka	Ruszt	2	180	70 - 90	-
Szarlotka, 2 foremki Ø20 cm	Termoobieg	Ruszt	2	160	70 - 90	-
Beztłuszczowy biszkopt, foremka do ciasta Ø 26 cm	Górna/dolna grzałka	Ruszt	2	170	40 - 50	Nagrzewać wstępnie piekarnik przez 10 min
Beztłuszczowy biszkopt, foremka do ciasta Ø 26 cm	Termoobieg	Ruszt	2	160	40 - 50	Nagrzewać wstępnie piekarnik przez 10 min
Beztłuszczowy biszkopt, foremka do ciasta Ø 26 cm	Termoobieg	Ruszt	2 i 4	160	40 - 60	Nagrzewać wstępnie piekarnik przez 10 min

				 ( °C)	 (min)	
Bułka maślana	Termoobieg	Blacha do pieczenia ciasta	3	140 - 150	20 - 40	-
Bułka maślana	Termoobieg	Blacha do pieczenia ciasta	2 i 4	140 - 150	25 - 45	-
Bułka maślana	Górna/dolna grzałka	Blacha do pieczenia ciasta	3	140 - 150	25 - 45	-
Tosty, 4-6 szt.	Grill	Ruszt	4	maks.	1 - 5	Nagrzewać wstępnie piekarnik przez 10 min
Burger wołowy, 6 sztuk, 0,6 kg	Grill	Ruszt, ociekacz	4	maks.	20 - 30	Umieścić ruszt na czwartym poziomie, a ociekacz na trzecim poziomie piekarnika. Obrócić produkt w połowie czasu gotowania. Nagrzewać wstępnie piekarnik przez 10 min

## 12. KONSERWACJA I CZYSZCZENIE

### OSTRZEŻENIE!

Patrz rozdział dotyczący bezpieczeństwa.

### 12.1 Uwagi dotyczące czyszczenia



Środki czyszczące

Przód urządzenia należy czyścić tylko ściereczką z mikrofibry zwilżoną ciepłą wodą z łagodnym detergentem.

Użyć roztworu czyszczącego, aby wyczyścić metalowe powierzchnie.

Usunąć plamy za pomocą łagodnego detergentu.



Codziennie użytkowanie

Czyścić komorę po każdym użyciu. Nagromadzenie się tłuszczu lub innych zabrudzeń może skutkować pożarem.

Wewnątrz urządzenia lub na szybach drzwi może skraplać się para wodna. Aby ograniczyć zjawisko skraplania się pary wodnej, należy uruchamiać urządzenie na 10 minut przed rozpoczęciem pieczenia. Nie pozostawiać gotowych potraw w urządzeniu na dłużej niż 20 minut. Po każdym użyciu należy osuszyć komorę tylko ściereczką z mikrofibry.



#### Aksesoria

Po każdym użyciu należy wyczyścić wszystkie akcesoria i pozostawić do wyschnięcia. Do czyszczenia należy użyć tylko ściereczki zwilżonej ciepłą wodą z dodatkiem łagodnego detergentu. Nie myć akcesoriów w zmywarce.

Do czyszczenia akcesoriów z powłoką zapobiegającą przywieraniu nie należy używać ściernych środków czyszczących ani przedmiotów o ostrych krawędziach.

## 12.2 Sposób wyjmowania: Prowadnice blach

Wyjąć prowadnice blach, aby wyczyścić piekarnik.

**Krok 1** Wyłączyć piekarnik i poczekać, aż ostygnie.

**Krok 2** Odciągnąć przednią część prowadnic blach od bocznej ścianki.

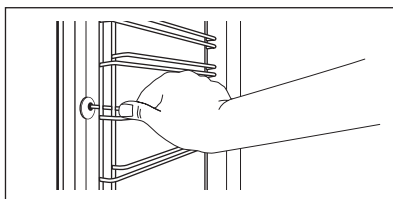

**Krok 3** Odciągnąć tylną część prowadnic blach od bocznej ścianki i wyjąć je w całości.

**Krok 4** Zamontować prowadnice blach w odwrotnej kolejności. Kołki ustalające na prowadnicach teleskopowych muszą być skierowane do przodu.

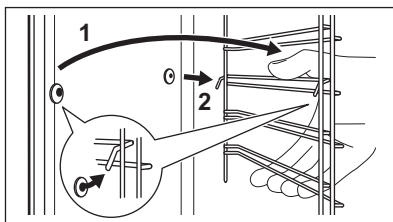

## 12.3 Obsługa urządzenia: Czyszczenie pirolityczne

Wyczyścić piekarnik za pomocą Czyszczenie pirolityczne.

### OSTRZEŻENIE!

Występuje zagrożenie poparzeniem.

### UWAGA!

Jeśli w tej samej szafce zainstalowano inne urządzenia, nie należy używać ich podczas działania tej funkcji. Mogłoby to spowodować uszkodzenie piekarnika.

### Przed Czyszczenie pirolityczne:

Wyłączyć piekarnik i poczekać, aż ostygnie.

Wyjąć z piekarnika wszystkie akcesoria .

Umyć dno piekarnika i wewnętrzną szybę drzwi miękką ściereczką zwilżoną wodą z dodatkiem łagodnego detergentu.

## Czyszczenie pirolityczne

### Krok 1

Wejść do menu: Czyszczenie .

Opcja	Czas trwania
C1 - Lekkie czyszczenie	1 h
C2 - Standardowe czyszczenie	1 h 30 min
C3 - Dokładne czyszczenie	2 h 30 min

### Krok 2



 - nacisnąć, aby wybrać program czyszczenia.

### Krok 3

 - nacisnąć, aby rozpocząć czyszczenie.

### Krok 4

Po zakończeniu czyszczenia obrócić pokrętko wyboru funkcji pieczenia w położenie wyłączenia.

 Po rozpoczęciu czyszczenia drzwi piekarnika zostają zablokowane, a oświetlenie wyłącza się. Do czasu odblokowania drzwi będzie pokazywał: .

## Po zakończeniu czyszczenia:

Wyłączyć piekarnik i zaczekać, aż ostygnie.

Wyczyścić komorę miękką ściereczką.

Usunąć zanieczyszczenia z dna komory.

## 12.4 Przypomnienie o czyszczeniu.

### Piekarnik przypomina o konieczności czyszczenia pirolitycznego.

 - miga na wyświetlaczu przez 5 sekund po każdej sesji gotowania.

Aby wyłączyć przypomnienie, należy przejść do Menu i wybrać Ustawienia, Przypomnienie o czyszczeniu..

## 12.5 Sposób czyszczenia: Zbiornik na wodę

### Krok 1

Wyłączyć piekarnik.

### Krok 2

Umieścić głęboką blachę poniżej wlotu pary.

### Krok 3

Wlać wodę do szuflady na wodę: 850 ml. Dodać kwas cytrynowy: 5 łyżeczek. Odczekać 60 min.

### Krok 4

Włączyć piekarnik i wybrać funkcję: Mała wilgotność. Ustawić temperaturę na wartość 230°C. Wyłączyć piekarnik po upływie 25 minut i zaczekać, aż ostygnie.

### Krok 5





Włączyć piekarnik i wybrać funkcję: Mała wilgotność. Ustawić temperaturę na wartość od 130 do 230°C. Wyłączyć piekarnik po upływie 10 minut i zaczekać, aż ostygnie.

 Aby zapobiec osadzaniu się kamienia, należy opróżnić zbiornik na wodę po każdym pieczeniu parowym.

### Po zakończeniu czyszczenia:

Wyłączyć piekarnik.	Opróżnić zbiornik na wodę. Patrz rozdział Codzienna eksploatacja, „Opróżnianie zbiornika na wodę”.	Oplukać zbiornik na wodę i usunąć resztki kamienia miękką ściereczką.	Umyć wężyk spustowy ciepłą wodą z dodatkiem łagodnego detergentu.
---------------------	--	---	---

W poniższej tabeli znajduje się zestawienie zakresów twardości wody (dH) z odpowiadającymi im poziomami zawartości wapnia i jakości wody. Jeśli twardość wody przekracza poziom 4, należy napełniać szufladę na wodę wodą butelkowaną.

Twardość wody		Pasek testowy	Zawartość wapnia (mg/l)	Klasyfikacja wody	Częstotliwość czyszczenia zbiornika wody
Poziom	dH				
1	0 - 7		0 - 50	miękką	75 cykli - 2,5 miesiąca
2	8 - 14		51 - 100	średnio twarda	50 cykli - 2 miesiąca
3	15 - 21		101 - 150	twarda	40 cykli - 1,5 miesiąca
4	22 - 28		ponad 151	bardzo twarda	30 cykli - 1 miesiąc

## 12.6 Sposób demontażu i montażu: Drzwi

W drzwiach piekarnika są trzy szyby. Drzwi i wewnętrzne szyby można wymontować w celu ich wyczyszczenia. Przed przystąpieniem do demontażu szyb należy zapoznać się z instrukcją „Zdejmovanie i zakładanie drzwi”.

### UWAGA!

Nie używać piekarnika bez szyb.

**Krok 1** Całkowicie otworzyć drzwi i chwycić oba zawiasy.

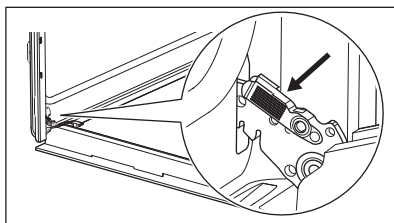

**Krok 2** Podnieść i pociągnąć zatrzaski, aż słyszalne będzie kliknięcie.

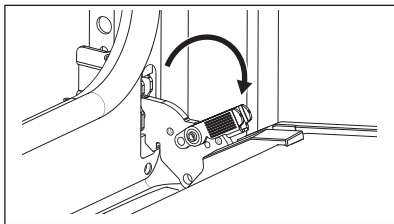

**Krok 3** Przymknąć drzwi piekarnika, ustawiając je w pierwszej pozycji otwarcia. Następnie unosząc i pociągając drzwi do siebie, wyjąć je z mocowania.

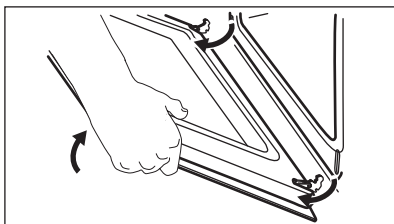

**Krok 4** Położyć drzwi na stabilnej powierzchni.

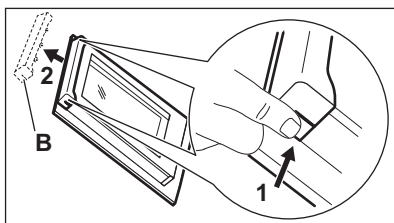

**Krok 5** Chwycić listwę drzwi (B) za górną krawędź drzwi po obu stronach i nacisnąć do środka, aby zwolnić zatrzaski.

**Krok 6** Pociągnąć listwę drzwi do przodu, aby ją zdjąć.

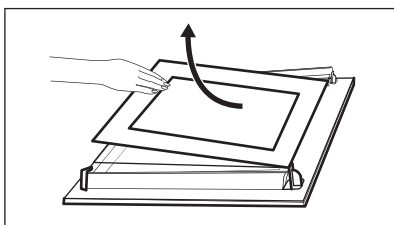

**Krok 8** Umyć szyby wodą z płynem do mycia naczyń. Ostrożnie osuszyć szyby. Nie należy myć szyb w zmywarce.

**Krok 9** Po wyczyszczeniu zamontować szyby i drzwi piekarnika.

Jeśli drzwi są zainstalowane prawidłowo, podczas zamykania zatrzasków słychać kliknięcie.

Umieścić szyby (A i B) z powrotem we właściwych miejscach w odpowiedniej kolejności. Sprawdzić symbol/nadruk na boku szyby. Każda z szyb wygląda inaczej, aby ułatwić procedurę demontażu i montażu. Zamontować prawidłowo listwę drzwi (powinno być słyszalne kliknięcie). Upewnić się, że środkowa szyba jest prawidłowo zamontowana w gniazdach.

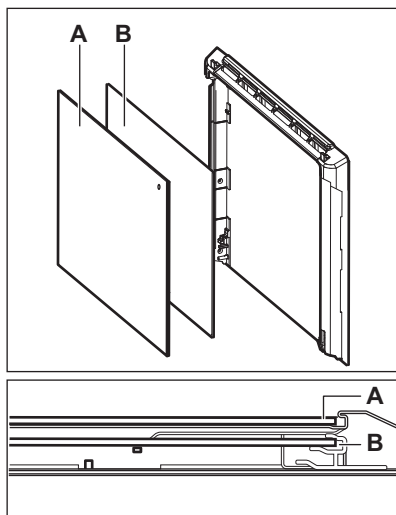

## 12.7 Sposób wymiany: Oświetlenie

### OSTRZEŻENIE!

Zagrożenie porażeniem prądem.  
Żarówka może być gorąca.

Aby uniknąć zabrudzenia żarówki halogenowej tłuszczem, należy chwycić ją przez szmatkę.

### Przed wymianą żarówki oświetlenia:

Krok 1	Krok 2	Krok 3
Wyłączyć piekarnik. Odczekać, aż piekarnik ostygnie.	Odłączyć piekarnik od zasilania.	Umieścić ściereczkę na dnie komory.

## Tylne oświetlenie

<b>Krok 1</b>	Obrócić szklany klosz, aby go zdjąć.
<b>Krok 2</b>	Wyczyścić szklany klosz.
<b>Krok 3</b>	Wymienić żarówkę na nową, odporną na temperaturę 300 °C.
<b>Krok 4</b>	Założyć szklany klosz.



## 13. ROZWIĄZYWANIE PROBLEMÓW

### OSTRZEŻENIE!

Patrz rozdział dotyczący bezpieczeństwa.

### 13.1 Co zrobić, gdy...

W przypadkach nieuwzględnionych w tabeli należy skontaktować się z autoryzowanym centrum serwisowym.

#### Urządzenie nie włącza się lub nie nagrzewa się

Problem	Sprawdzić, czy...
Nie można włączyć i obsługiwać urządzenia.	Urządzenie podłączono prawidłowo do źródła zasilania.
Urządzenie nie nagrzewa się.	Wyłączono funkcję samoczynnego wyłączenia.
Urządzenie nie nagrzewa się.	Drzwi urządzenia są zamknięte.
Urządzenie nie nagrzewa się.	Zadziałał bezpiecznik.
Urządzenie nie nagrzewa się.	Blokada jest wyłączona.

#### Podzespoły



Problem	Sprawdzić, czy...
Nie działa oświetlenie.	Termoobieg wilgotny – jest wł.
Oświetlenie nie działa.	Żarówka oświetlenia jest przepalona.
Termosonda nie działa.	Wtyczka Termosonda jest całkowicie włożona do gniazda.

#### Kody błędów

Na wyświetlaczu widoczne jest wskazanie...	Sprawdzić, czy...
Err C2	Wyjęto wtyczkę Termosonda z gniazda.
Err C3	Drzwi urządzenia są zamknięte lub czy nie jest uszkodzony zamek drzwi.
Err F102	Drzwi urządzenia są zamknięte.
Err F102	Nie jest uszkodzona blokada drzwi.
00:00	Nastąpiła przerwa w zasilaniu. Ustawianie aktualnej godziny

Jeśli wyświetlacz pokazuje kod błędu, którego nie uwzględniono w tabeli, należy wyłączyć i ponownie włączyć bezpiecznik domowy, aby ponownie uruchomić urządzenie. Jeśli kod błędu pojawi się ponownie, należy skontaktować się z autoryzowanym centrum serwisowym.

## Czyszczenie

Problem	Sprawdzić, czy...
W komorze urządzenia znajduje się woda.	W zbiorniku wody jest zbyt dużo wody.
 – nie świeci się wskaźnik.	W zbiorniku wody jest wystarczająca ilość wody. Jeżeli wskaźnik nadal się nie świeci, a woda zacznie wylewać się do komory urządzenia, należy skontaktować się z autoryzowanym centrum serwisowym.
 – świeci się wskaźnik.	W zbiorniku nie ma wystarczającej ilości wody. Jeśli zbiornik jest pełny, a wskaźnik nadal się świeci, należy skontaktować się z autoryzowanym centrum serwisowym.
Pieczenie parowe nie działa.	W otworze wlotowym pary nie ma osadu z kamienia.
Pieczenie parowe nie działa.	W zbiorniku wody jest woda.
Opróżnienie zbiornika wody lub wyciek wody z otworu wlotowego pary zajmuje więcej niż trzy minuty.	W otworze wlotowym pary nie ma osadu z kamienia. Wyczyścić zbiornik na wodę.

## 13.2 Dane serwisowe

Jeżeli rozwiązanie problemu we własnym zakresie nie jest możliwe, należy skontaktować się ze sprzedawcą lub z autoryzowanym punktem serwisowym.

Dane niezbędne dla serwisu znajdują się na tabliczce znamionowej. Tabliczka znamionowa znajduje się na przedniej ramie komory urządzenia. Nie usuwaj tabliczki znamionowej z komory piekarnika.

### Zalecamy zapisanie w tym miejscu danych:

Model (MOD.)	.....
Numer produktu (PNC)	.....
Numer seryjny (S.N.)	.....

## 14. EFEKTYWNOŚĆ ENERGETYCZNA

### 14.1 Informacje o produkcie i Karta produktu

Nazwa dostawcy	Electrolux
Dane identyfikacyjne modelu	EOC6P77H 949494860
Wskaźnik efektywności energetycznej	81.2
Klasa sprawności energetycznej	A+
Zużycie energii przy standardowym obciążeniu, tryb konwencjonalny	0.93 kWh/cykl
Zużycie energii przy standardowym obciążeniu, tryb wymuszonej wentylacji	0.69 kWh/cykl
Liczba komór	1

Źródła ciepła	Elektryczność
Pojemność	72 l
Rodzaj piekarnika	Piekarnik do zabudowy
Masa	34.1 kg

EN 60350-1 – Elektryczny sprzęt do gotowania do użytku domowego – Część 1: Gamy, piekarniki, piekarniki parowe i grille – Metody pomiaru wydajności.

## 14.2 Oszczędzanie energii



Urządzenie wyposażono w funkcje umożliwiające oszczędzanie energii podczas codziennego pieczenia.

Upewnij się, że drzwi urządzenia są zamknięte podczas jego pracy. Nie otwieraj zbyt często drzwi podczas pieczenia. Dbać, aby uszczelka drzwi była czysta i prawidłowo umieszczona.

Korzystanie z metalowych naczyń pozwala oszczędzać energię.

Gdy nie jest to konieczne, nie należy wstępnie nagrzewać urządzenia przed rozpoczęciem pieczenia.

Przygotowując kilka potraw, należy w miarę możliwości skracać przerwy między ich pieczeniem.

### Pieczenie z termoobiegiem

Jeśli to możliwe, w celu oszczędzania energii należy korzystać z funkcji termoobiegu.

### Ciepło resztkowe

Wentylator i oświetlenie będą nadal działać. Po wyłączeniu urządzenia na wyświetlaczu pojawia się informacja o ciepłe resztkowym. Ciepło resztkowe można wykorzystać do utrzymania temperatury potrawy.

Gdy pieczenie przekracza 30 min, należy zmniejszyć temperaturę urządzenia do minimum na 3-10 min przed zakończeniem pieczenia. Dzięki ciepłu resztkowemu wewnątrz urządzenia potrawy będą się nadal piec.

Używać ciepła resztkowego do podgrzewania innych potraw.

### Podtrzymywanie temperatury potraw

Wybrać najniższe możliwe ustawienie temperatury, aby wykorzystać ciepło resztkowe i podtrzymać temperaturę potrawy. Na wyświetlaczu pojawi się wskaźnik ciepła resztkowego lub temperatura.

### Pieczenie z wyłączonym oświetleniem

Wyłączyć oświetlenie podczas pieczenia. Oświetlenie należy włączać tylko wtedy, gdy jest potrzebne.

### Termoobieg wilgotny

Funkcja zapewnia oszczędność energii podczas pieczenia.

Podczas korzystania z tej funkcji oświetlenie wyłącza się automatycznie po 30 sekundach. Oświetlenie można ponownie włączyć, ale wpłynie to niekorzystnie na oszczędność energii.

## 15. STRUKTURA MENU

### 15.1 Menu

Krok 1	Krok 2	Krok 3	Krok 4	Krok 5
--------	--------	--------	--------	--------



 – wybrać, aby przejść do Menu.

Wybrać opcję ze struktury Menu i nacisnąć **OK**.

Wybrać ustawienie.

**OK** – nacisnąć, aby potwierdzić ustawienie.

Ustawić wartość i nacisnąć przycisk **OK**.

Obrócić pokrętko wyboru funkcji pieczenia w położenie wyłączenia, aby wyjść z Menu.

### Struktura Menu

Gotowanie wspomagane 

Czyszczenie 

Ustawienia 

### Ustawienia

01	Aktualna godzina	Zmień	02	Jasność wyświetlacza	1 - 5
03	Dźwięki przycisków	1 – Sygnał dźwiękowy 2 – Kliknięcie 3 – Dźwięk wyłączony	04	Głośność sygnału	1 - 4
05	Termosonda Działanie	1 – Alarm i zatrzymanie 2 – Alarm	06	Stoper	Wł. / Wył.
07	Oświetlenie piekarnika	Wł. / Wył.	08	Szybkie nagrzewanie	Wł. / Wył.
09	Przypomnienie o czyszczeniu.	Wł. / Wył.	10	Tryb demonstracyjny	Kod aktywacji: 2468
11	Wersja oprogramowania	Sprawdzenie	12	Wyzeruj wszystkie ustawienia	Tak / Nie

## 16. OCHRONA ŚRODOWISKA

Materiały oznaczone symbolem  należy poddać utylizacji. Opakowanie urządzenia włożyć do odpowiedniego pojemnika w celu przeprowadzenia recyklingu. Należy zadbać o ponowne przetwarzanie odpadów urządzeń elektrycznych i elektronicznych, aby chronić środowisko naturalne oraz ludzkie zdrowie.

Nie wolno wyrzucać urządzeń oznaczonych symbolem  razem z odpadami domowymi. Należy zwrócić produkt do miejscowego punktu ponownego przetwarzania lub skontaktować się z odpowiednimi władzami miejskimi.

# Добро пожаловать в Electrolux! Благодарим вас за то, что вы остановили свой выбор на нашем изделии.



Мы заботимся об окружающей среде и стремимся рационально использовать ресурсы, поэтому снижаем объемы бумажной продукции и предоставляем полные версии инструкций онлайн. Полная версия инструкции доступна по адресу [electrolux.com/manuals](http://electrolux.com/manuals)



Рекомендации по использованию изделий, брошюры, руководство по устранению неисправностей, информацию о техническом обслуживании и ремонте вы можете найти на странице [electrolux.com/support](http://electrolux.com/support)



Скачайте приложение **My Electrolux Kitchen** с дополнительными рецептами, рекомендациями и информацией по поиску и устранению неисправностей.



Право на изменения сохраняется.

## СОДЕРЖАНИЕ

1. СВЕДЕНИЯ ПО ТЕХНИКЕ БЕЗОПАСНОСТИ.....	276
2. УКАЗАНИЯ ПО БЕЗОПАСНОСТИ.....	279
3. УСТАНОВКА.....	283
4. ОПИСАНИЕ ПРИБОРА.....	284
5. ПАНЕЛЬ УПРАВЛЕНИЯ.....	285
6. ПЕРЕД ПЕРВЫМ ИСПОЛЬЗОВАНИЕМ.....	286
7. ЕЖЕДНЕВНОЕ ИСПОЛЬЗОВАНИЕ.....	286
8. ФУНКЦИИ ЧАСОВ.....	293
9. ИСПОЛЬЗОВАНИЕ ДОПОЛНИТЕЛЬНЫХ ПРИНАДЛЕЖНОСТЕЙ.....	294
10. ДОПОЛНИТЕЛЬНЫЕ ФУНКЦИИ.....	298
11. ПОЛЕЗНЫЕ СОВЕТЫ.....	299
12. УХОД И ОЧИСТКА.....	302
13. ПОИСК И УСТРАНЕНИЕ НЕИСПРАВНОСТЕЙ.....	308
14. ЭНЕРГЕТИЧЕСКАЯ ЭФФЕКТИВНОСТЬ.....	309
15. СТРУКТУРА МЕНЮ.....	311
16. ОХРАНА ОКРУЖАЮЩЕЙ СРЕДЫ.....	311

## 1. ⚠ СВЕДЕНИЯ ПО ТЕХНИКЕ БЕЗОПАСНОСТИ

Перед установкой и эксплуатацией прибора внимательно ознакомьтесь с настоящей Инструкцией по эксплуатации. Изготовитель не несет ответственность за какие-либо травмы или ущерб, возникшие вследствие неправильной установки или эксплуатации. Всегда храните эту Инструкцию под рукой в надежном месте для последующего использования.

## **1.1 Безопасность детей и лиц с ограниченными возможностями**

- Этот прибор может использоваться детьми старше восьми лет и лицами с ограниченными физическими, сенсорными или умственными способностями и с недостаточным опытом или знаниями только при условии нахождения под присмотром лица, отвечающего за их безопасность, или после получения соответствующих инструкций, позволяющих им безопасно эксплуатировать изделие и дающих им представление об опасности, связанной с его эксплуатацией. Детям младше 8 лет и лицам с ярко выраженными и комплексными нарушениями здоровья запрещается находиться рядом с прибором без постоянного присмотра.
- Дети должны находиться под присмотром для недопущения игр с прибором.
- Храните все упаковочные материалы вне досягаемости детей и утилизируйте их надлежащим образом.
- **ВНИМАНИЕ!** Прибор и его открытые элементы сильно нагреваются во время эксплуатации. Не подпускайте детей и домашних животных к прибору во время его использования, а также когда прибор еще не успел остыть.
- Если прибор оснащен устройством защиты детей, его следует включить.
- Очистка и доступное пользователю техническое обслуживание прибора не должны выполняться детьми без присмотра.

## **1.2 Общая безопасность**

- Данный прибор предназначен исключительно для приготовления пищи.
- Данный прибор предназначен для бытового применения в отдельном домохозяйстве.

- Данный прибор можно использовать в офисах, гостиничных номерах, мини-гостиницах типа «ночлег и завтрак», сельских жилых домах и других аналогичных жилых помещениях, где такое использование не превышает (среднего) уровня бытового использования.
- Установка прибора и замена кабеля должны выполняться только квалифицированным специалистом и замените кабель.
- Не эксплуатируйте прибор до его установки во встроенную мебель.
- Перед проведением любой операции по обслуживанию отключите прибор от сети питания.
- Во избежание несчастного случая, замену поврежденного кабеля питания должен выполнять изготовитель, авторизованный сервисный центр или специалист с аналогичной квалификацией.
- **ВНИМАНИЕ!** Прежде чем приступить к замене лампочки, выключите прибор, чтобы избежать поражения электрическим током.
- **ВНИМАНИЕ!** Прибор и его открытые элементы сильно нагреваются во время эксплуатации. Необходимо соблюдать меры предосторожности и не касаться нагревательных элементов или поверхности внутренней камеры прибора.
- Всегда используйте кухонные перчатки для установки или извлечения аксессуаров или посуды из прибора.
- Используйте только термощуп (датчик температуры внутри прибора), рекомендованный для данного прибора.
- Чтобы извлечь направляющие противня, сначала потяните переднюю часть направляющей, а затем заднюю часть от боковых стенок. Установка направляющих выполняется в обратном порядке.
- Не используйте для очистки прибора пароочиститель.
- Не используйте для очистки стеклянной дверцы жесткие абразивные чистящие средства или острые

металлические скребки, так как ими можно поцарапать поверхность стекла, в результате чего оно может лопнуть.

- Перед проведением пиролитической очистки извлеките все принадлежности из духового шкафа и удалите все остатки продуктов и загрязнения с поверхности внутренней камеры прибора.

## 2. УКАЗАНИЯ ПО БЕЗОПАСНОСТИ

### 2.1 Установка

#### ВНИМАНИЕ!

Установка прибора должна осуществляться только квалифицированным специалистом!

- Удалите всю упаковку.
- Не устанавливайте и не подключайте прибор, имеющий повреждения.
- Следуйте инструкциям по установке, входящим в комплект прибора.
- Всегда будьте осторожны при перемещении прибора, поскольку он тяжелый. Всегда используйте защитные перчатки и закрытую обувь.
- При перемещении прибора не тяните за его ручку.
- Разместите прибор в безопасном месте, отвечающем требованиям установки.
- Обеспечьте наличие минимально допустимых зазоров между соседними приборами и предметами мебели.
- Перед установкой прибора убедитесь, что дверца прибора свободно открывается.
- Прибор оснащен электрической системой охлаждения. Она работает от сети электропитания.

Минимальная высота шкафа (минимальная высота шкафа под столешницей)	590 (600) мм
---	--------------

Ширина шкафа	560 мм
--------------	--------

Глубина шкафа	550 (550) мм
---------------	--------------

Высота передней стороны прибора	594 мм
Высота задней стороны прибора	576 мм
Ширина передней стороны прибора	595 мм
Ширина задней стороны прибора	559 мм
Глубина прибора	569 мм
Глубина встраивания прибора	548 мм
Глубина с открытой дверцей	1022 мм
Минимальный размер отверстия для вентиляции. Отверстие сзади в нижней части	560x20 мм
Длина кабеля электропитания. Кабель находится в правом углу сзади	1500 мм
Винты крепления	4x25 мм

### 2.2 Подключение к электросети

#### ВНИМАНИЕ!

Существует риск пожара и поражения электрическим током.

- Все электрические подключения должны производиться квалифицированным электриком.
- Прибор должен быть заземлен.
- Убедитесь, что параметры, указанные на табличке с техническими данными,



соответствуют характеристикам электросети.

- Включайте прибор только в правильно установленную электрическую розетку с контактом заземления.
- Не пользуйтесь тройниками и удлинителями.
- Следите за тем, чтобы не повредить вилку сетевого шнура и сетевой кабель. В случае необходимости замены сетевого шнура обратитесь в наш авторизованный сервисный центр.
- Не допускайте контакта сетевых кабелей или их приближения к дверце прибора или нише под прибором, особенно если дверца сильно нагрета.
- Детали, защищающие токоведущие или изолированные части прибора, должны быть закреплены так, чтобы их было невозможно удалить без специальных инструментов.
- Вставляйте вилку сетевого кабеля в розетку только в конце установки прибора. Убедитесь, что после установки прибора к вилке сетевого шнура есть свободный доступ.
- Не подключайте прибор к розетке электропитания, если она плохо закреплена или если вилка неплотно входит в розетку.
- Для отключения прибора от электросети не тяните за кабель электропитания. Всегда беритесь за вилку сетевого шнура.
- Следует использовать подходящие размыкающие устройства: автоматические выключатели, предохранители (резьбовые плавкие предохранители следует выкручивать из гнезда), УЗО и контакторы.
- Прибор должен быть подключен к электросети через устройство для изоляции, позволяющее отсоединять от сети все контакты. Устройство для изоляции должно обеспечивать зазор между разомкнутыми контактами не менее 3 мм.
- Перед тем, как вставить вилку прибора в розетку электропитания, полностью закройте дверцу прибора.
- Данный прибор поставляется с сетевым шнуром и вилкой.

#### Типы кабелей, пригодные для установки или замены в Европе:

H07 RN-F, H05 RN-F, H05 RRF, H05 VV-F, H05 V2V2-F (T90), H05 BB-F

При выборе сечения кабеля используйте значение полной мощности (см. табличку с техническими данными). Также можно обратиться к таблице:

Общая мощность (Вт)	Сечение кабеля (мм <sup>2</sup> )
максимум 1380	3x0.75
максимум 2300	3x1
максимум 3680	3x1.5

Провод заземления (желто-зеленого цвета) должен быть на 2 см длиннее проводов фазы и нейтрали (коричневый и синий провода).

### 2.3 Использование

#### ВНИМАНИЕ!

Существует риск травмы, ожога и поражения электрическим током или взрыва.

- Не вносите изменения в конструкцию данного прибора.
- Убедитесь, что вентиляционные отверстия не заблокированы.
- Не оставляйте прибор без присмотра во время его работы.
- Выключайте прибор после каждого использования.
- Соблюдайте осторожность при открывании дверцы прибора во время его работы. Может произойти выброс горячего воздуха.
- При использовании прибора не касайтесь его мокрыми руками. Не касайтесь прибора, если на него попала вода.
- Не надавливайте на открытую дверцу.
- Не используйте прибор как столешницу или подставку для каких-либо предметов.
- Открывайте дверцу прибора, соблюдая осторожность. Использование

спиртосодержащих ингредиентов может привести к образованию спиртовых паров в воздухе.

- Не допускайте контакта искр или открытого пламени с прибором при открывании дверцы.
- Не ставьте на прибор или рядом с ним легковоспламеняющиеся материалы или пропитанные ими предметы.

#### **ВНИМАНИЕ!**

Существует риск повреждения прибора.

- Для предупреждения повреждения и изменения цвета эмали.
  - Не кладите в прибор посуду и другие предметы непосредственно на дно.
  - Не кладите непосредственно на дно прибора алюминиевую фольгу.
  - Не заливайте воду непосредственно в горячий прибор.
  - Не храните влажную посуду и еду в приборе после окончания приготовления.
  - Соблюдайте осторожность при снятии или установке аксессуаров.
- Изменение цвета эмали или нержавеющей стали не влияет на эффективность работы прибора.
- Для приготовления кондитерских изделий и выпечки, содержащих большое количество влаги, используйте глубокий эмалированный противень. Фруктовые соки оставляют пятна, которые сложно удалить.
- Всегда готовьте при закрытой дверце прибора.
- В случае установки прибора за мебельной панелью (например, дверцей) позаботьтесь о том, чтобы во время работы прибора дверца ни в коем случае не оказывалась закрытой. Тепло и влага, образующиеся за закрытой дверцей или мебельной панелью, могут привести к последующему повреждению прибора, места его установки или пола. Не закрывайте дверцу мебели до полного остывания прибора после использования.

## 2.4 Уход и чистка

#### **ВНИМАНИЕ!**

Существует риск травмы, пожара или повреждения прибора.

- Перед выполнением операций по очистке и уходу выключите прибор и извлеките вилку сетевого кабеля из розетки.
- Убедитесь, что прибор остыл. В противном случае стеклянные панели могут треснуть.
- Поврежденные стеклянные панели следует заменять незамедлительно. Обратитесь в авторизованный сервисный центр.
- Соблюдайте осторожность при снятии дверцы с прибора. Дверца – тяжелая!
- Во избежание повреждения покрытия прибора производите его регулярную очистку.
- Очищайте прибор мягкой влажной тряпкой. Используйте только нейтральные моющие средства. Не используйте абразивные средства, царапающие губки, растворители или металлические предметы.
- В случае использования спрея для очистки следуйте инструкции по безопасности на его упаковке.

## 2.5 Пиролитическая очистка

#### **ВНИМАНИЕ!**

В режиме пиролитической чистки существует опасность травмы / пожара / выделения химических соединений (паров).

- Перед проведением пиролитической очистки и перед первым разогревом удалите из камеры духового шкафа:
  - остатки пищи, брызги/отложения масла или жира;
  - любые съемные предметы (включая полки, боковые ручки и т. д., поставляемые с прибором), особенно любые антипригарные кастрюли, сковороды, противни, посуду и т. д.
- Внимательно прочитайте все инструкции по пиролитической очистке.

- Не подпускайте детей к прибору в ходе пиролизической очистки. Прибор сильно нагревается, а из передних вентиляционных отверстий выходит горячий воздух.
- Пиролизическая очистка выполняется при высокой температуре, что может приводить к выделению испарений из остатков пищи и материалов. Поэтому потребителям рекомендуется:
  - обеспечить хорошую вентиляцию во время и после пиролизической очистки.
  - обеспечивают хорошую вентиляцию во время и после первоначального предварительного разогрева.
- Во избежание повреждения стеклянных панелей во время и после пиролизической очистки не допускайте попадания воды на дверцу духового шкафа.
- Как указано выше, испарения всех пиролизических духовых шкафов/ остатков пищи не представляют опасности для человека, включая детей, и лиц, страдающих какими-либо заболеваниями.
- Держите домашних животных вдали от прибора во время и после пиролизической очистки и предварительного разогрева. Небольшие домашние животные (особенно птицы и рептилии) могут быть очень чувствительны к перепадам температуры и выделяемым парам.
- Высокая температура в ходе пиролизической очистки духовых шкафов с функцией пиролизической очистки может стать причиной повреждения антипригарных покрытий кастрюль, сковород, противней, кухонных принадлежностей и т. д., а также превратить их в источники вредных испарений.

## 2.6 Приготовление на пару

### ВНИМАНИЕ!

Существует риск получения ожогов и повреждения прибора.

- Высвобождаемый пар может привести к получению ожогов:

- Не открывайте дверцу прибора во время приготовления на пару.
- Соблюдайте осторожность при открывании дверцы прибора после приготовления на пару.

## 2.7 Внутреннее освещение

### ВНИМАНИЕ!

Существует опасность поражения электрическим током.

- О лампах внутри прибора и лампах, продаваемых отдельно в качестве запасных частей: данные лампы рассчитаны на работу в бытовых приборах в исключительно сложных температурных, вибрационных и влажностных условиях или предназначены для передачи информации о рабочем состоянии прибора. Они не предназначены для использования в других приборах и не подходят для освещения бытовых помещений.
- Данный продукт содержит источник света класса энергоэффективности G.
- Используйте только лампы той же спецификации.

## 2.8 Сервис

- Для ремонта прибора обратитесь в авторизованный сервисный центр.
- Используйте только оригинальные запасные части.

## 2.9 Утилизация

### ВНИМАНИЕ!

Существует опасность травмы или удушья.

- Для получения информации о надлежащей утилизации прибора обратитесь в местные муниципальные органы власти.
- Отключите прибор от сети электропитания.
- Обрежьте кабель электропитания как можно ближе к прибору и утилизируйте его.

- Удалите защелку дверцы, чтобы дети или домашние животные не оказались заблокированными в приборе.

## 3. УСТАНОВКА

### ⚠ ВНИМАНИЕ!

См. главы, содержащие Сведения по технике безопасности.

### 3.1 Встраивание



[www.youtube.com/electrolux](http://www.youtube.com/electrolux)  
[www.youtube.com/aeg](http://www.youtube.com/aeg)

How to install your AEG/Electrolux  
Oven - Column installation

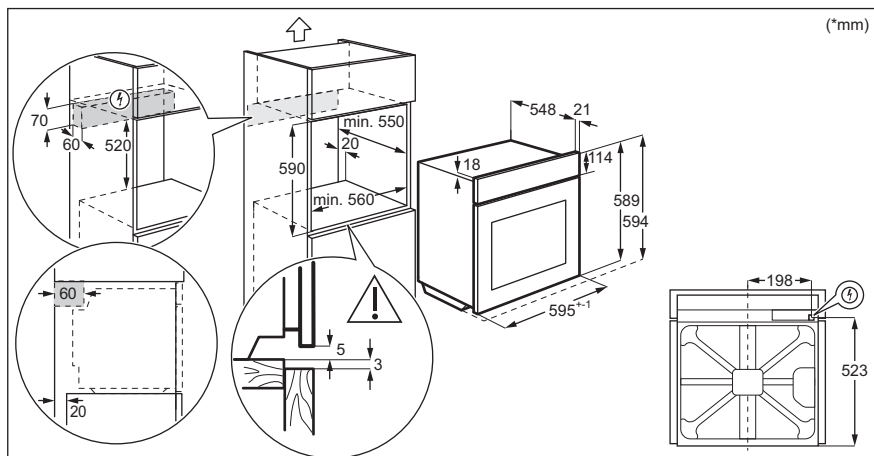
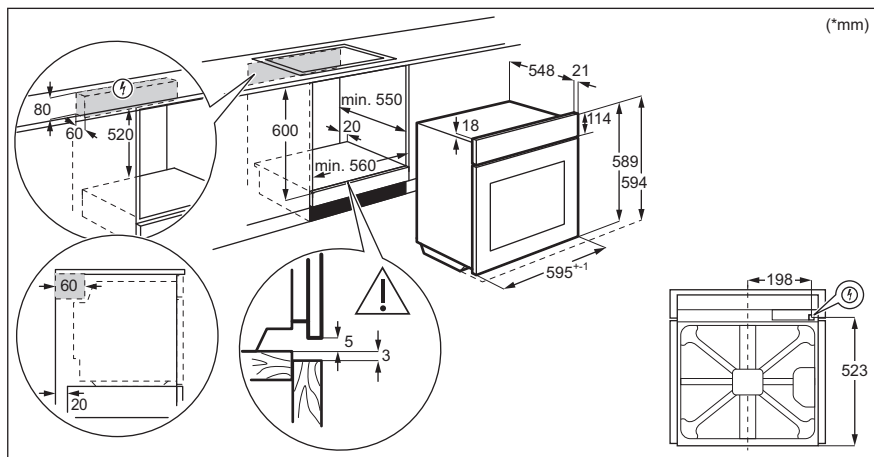

## 3.2 Крепление духового шкафа к кухонной мебели

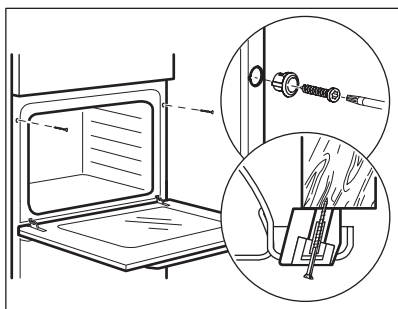

## 4. ОПИСАНИЕ ПРИБОРА

### 4.1 Общий обзор

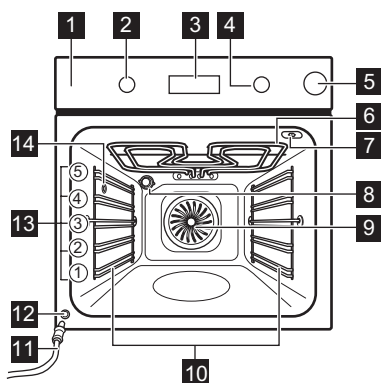

- 1** Панель управления
- 2** Ручка выбора режимов нагрева
- 3** Дисплей
- 4** Ручка управления
- 5** Выдвижной резервуар для воды
- 6** Нагревательный элемент
- 7** Гнездо для подключения термощупа
- 8** Лампа освещения
- 9** Вентилятор
- 10** Съёмная опора противня
- 11** Сливной шланг
- 12** Клапан для слива воды
- 13** Положения противня
- 14** Входное отверстие для пара

### 4.2 Аксессуары

- **Решетка**  
Для использования с посудой, формами для выпечки, а также при приготовлении жаркого.
- **Эмалированный противень**  
Для приготовления кондитерских изделий и печенья.
- **Глубокий эмалированный противень для гриля**

Для выпекания и приготовления жаркого, а также в качестве поддона для сбора жира.

- **Термощуп**  
Для измерения степени готовности блюда.
- **Телескопические направляющие**  
Телескопические направляющие облегчают установку и снятие полок.

## 5. ПАНЕЛЬ УПРАВЛЕНИЯ

### 5.1 Утапливаемые ручки

Чтобы начать пользоваться прибором, нажмите на ручку. Ручка выйдет из утопленного положения.

### 5.2 Общий вид панели управления

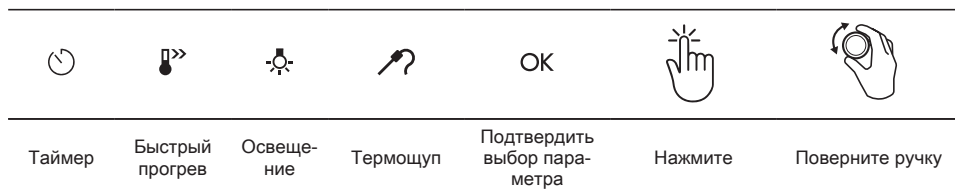

Выберите режим нагрева, чтобы включить прибор.

Для выключения прибора поверните ручку выбора режимов нагрева в положение «Выкл.».

### 5.3 Дисплей

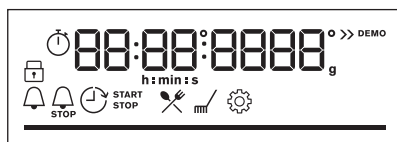

Дисплей с набором кнопок.

### Индикаторы, отображаемые на дисплее

#### Базовая индикация



Блокир. кнопок



Помощь в Приготовлении



Очистка



Настройки



Быстрый прогрев

#### Индикаторы таймеров



Таймер



Окончание



Отсрочка пуска



Таймер прямого отсчета

**Индикатор выполнения** — для температуры или времени. Когда прибор достигает заданной температуры, индикаторная полоска становится полностью красной.

#### Индикаторы состояния емкости для воды





## 6. ПЕРЕД ПЕРВЫМ ИСПОЛЬЗОВАНИЕМ

### ВНИМАНИЕ!

См. главы, содержащие Сведения по технике безопасности.

### 6.1 Первоначальная очистка

Перед первым использованием выполните очистку пустого прибора и установите время:



00:00

Установите время. Нажмите **OK**.

### 6.2 Первый разогрев

Перед первым использованием пустой духовой шкаф следует предварительно разогреть.

**Шаг 1** Извлеките все принадлежности и съемные направляющие для противней из духового шкафа.

**Шаг 2** Установите максимальную температуру для режима: .  
Дайте духовому шкафу поработать 1 час.

**Шаг 3** Установите максимальную температуру для режима: .  
Дайте духовому шкафу поработать 15 мин.

Во время предварительного разогрева из духового шкафа могут исходить неприятные запахи или дым. Обеспечьте надлежащую вентиляцию помещения.

## 7. ЕЖЕДНЕВНОЕ ИСПОЛЬЗОВАНИЕ

### ВНИМАНИЕ!

См. главы, содержащие Сведения по технике безопасности.

## 7.1 Способ настройки: Режимы нагрева

**Шаг 1** Поверните ручку выбора режимов нагрева и выберите режим нагрева.

**Шаг 2** Задайте температуру при помощи ручки управления.

 — нажмите и удерживайте, чтобы включить функцию: Быстрый прогрев. Она недоступна для некоторых режимов духового шкафа.

### Приготовление на пару

**Шаг 1**



Нажмите на крышку выдвижного резервуара для воды, чтобы открыть ее.

**Шаг 2**



Залейте 900 мл воды в выдвижной резервуар для воды.

**Шаг 3**



Установите выдвижной резервуар для воды на место.

**Шаг 4**



Выберите режим нагрева с паром.

**Шаг 5**



Установите температуру.

## 7.2 Режимы нагрева

**Режим нагрева**

**Применение**



**Горячий воздух**

Одновременное выпекание и высушивание продуктов максимум на трех уровнях. Установите температуру на 20 °C – 40 °C ниже, чем для режима Традиционное приготовление.



**Традиционное приготовление**

Для выпекания и жарки продуктов на одном уровне.



**Горячий пар (25%)**

Данная функция подходит для приготовления мяса, птицы, запеченных блюд и запеканок. Благодаря сочетанию пара и нагрева мясо приобретает нежную и сочную текстуру, а также хрустящую корочку.



**Пицца**

Выпечка пиццы. Интенсивное подрумянивание и хрустящая нижняя корочка.



**Нижний нагрев**





Выпекание пирогов с хрустящей нижней корочкой и консервирование продуктов.



**Замороженные продукты**

Приготовление полуфабрикатов (например, картофеля фри, картофеля по-деревенски или спринг-роллов) с образованием хрустящей корочки.



Режим нагрева	Применение
 Влажная конвекция	<p>Данная функция специально разработана для обеспечения экономии электроэнергии во время приготовления. При использовании данной функции температура внутри камеры может отличаться от заданной температуры. Используется остаточное тепло. Уровень мощности может быть снижен. Подробнее см. указания на тему Влажная конвекция в главе «Ежедневное использование».</p>
 Гриль	<p>Приготовление на гриле тонких продуктов и тостов.</p>
 Турбо-гриль	<p>Жарка крупных кусков мяса или птицы с костями на одном уровне. Приготовление гратенов и обжаривание.</p>
 Меню	<p>Для входа в меню: Помощь в Приготовлении, Очистка, Настройки.</p>

### 7.3 Примечания к функции: Влажная конвекция

Данная функция использовалась в соответствии с требованиями по энергоэффективности и экологизации (в соответствии с EU 65/2014 и EU 66/2014). Испытания согласно:

IEC/EN 60350-1

Во время приготовления пищи дверца духового шкафа должна быть закрыта, что не прерывается и духовой шкаф работает с максимальной энергоэффективностью.

При использовании данной функции лампа автоматически выключается через 30 секунд.

Инструкции по приготовлению приведены в Главе «Указания и рекомендации», Влажная конвекция. Общие рекомендации

по энергосбережению приведены в Главе «Энергосбережение», «Энергетическая эффективность».

### 7.4 Резервуар для воды

#### Индикаторы состояния емкости для воды



Резервуар полон.



Резервуар заполнен наполовину.



Резервуар пуст. Заполните резервуар.

Если в резервуар для воды залить слишком много воды, ее избыток будет отведен на дно камеры через переливное отверстие. Удалите воду при помощи губки.

## Опорожнение резервуара для воды

- Шаг 1** Выключите духовой шкаф, оставьте его открытой и подождите, пока духовой шкаф остынет.
- Шаг 2** Подсоедините сливной шланг (С) к выпускному клапану (А) через разъем (В).
- Шаг 3** Удерживайте конец трубы под уровнем А и нажмите кнопку В, чтобы собрать оставшуюся воду.
- Шаг 4** Снимите С и В и вытрите духовой шкаф мягкой губкой.

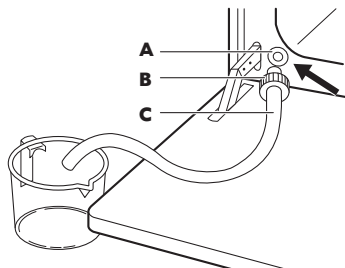

## 7.5 Настройка: Помощь в Приготовлении

Для каждого блюда в данном подменю предусмотрена рекомендованная функция нагрева и температура. Используйте функцию для быстрого приготовления чашки с настройками по умолчанию. Время и температуру также можно изменить во время приготовления.

По окончании работы функции убедитесь, что блюдо готово.

Для ряда блюд также можно выбрать метод приготовления:

Степень готовности блюда:

- Термощуп

- С Кровью
- Средняя
- Хорошо прожаренная

Шаг 1	Шаг 2	Шаг 3	Шаг 4
Откройте меню.	Выберите Помощь в Приготовлении. Нажмите <b>OK</b> .	Выберите блюдо. Нажмите <b>OK</b> .	Поместите блюдо в духовой шкаф. Подтвердите настройку.

## 7.6 Помощь в Приготовлении

### Условные обозначения



Доступен параметр Термощуп. Установите Термощуп в самой толстой части блюда. Прибор выключается, когда Термощуп достигает установленной температуры.



Добавьте воду в бак.

### Условные обозначения











Перед началом приготовления выполните предварительный разогрев прибора.



























Уровень полок.

На дисплее отобразится **P** и номер блюда, который можно проверить по таблице.

	Блюдо	Вес	Уровень полок / аксессуары
1	Ростбиф, с кровью		
2	Ростбиф, средней прожаренности	1 - 1,5 кг; кусочки толщиной 4–5 см	 2; эмалированный противень Обжарьте мясо на горячей сковороде в течение нескольких минут. Вставьте в прибор.
3	Ростбиф, хорошо прожаренный		
4	Стейк, средней прожаренности	180 - 220 г на каждый кусочек; кусочки толщиной 3 см	 3; емкость для жарки на решетке Обжарьте мясо на горячей сковороде в течение нескольких минут. Вставьте в прибор.
5	Говядина / тушеная (верхний рубчик, верхний круглый, толстый)	1.5 - 2 кг	 2 емкость для жарки на решетке Обжарьте мясо на горячей сковороде в течение нескольких минут. Добавьте жидкость. Вставьте в прибор.
6	Ростбиф с кровью (низкотемпературное приготовление)		
7	Ростбиф, средн. (низкотемпературное приготовление)	1 - 1,5 кг; кусочки толщиной 4–5 см	 2; эмалированный противень Используйте любимые специи или просто соль и свежий молотый перец. Обжарьте мясо на горячей сковороде в течение нескольких минут. Вставьте в прибор.
8	Ростбиф, хорошо прожаренный (низкотемпературное приготовление)		
9	Филе, с кровью (низкотемпературное приготовление)		
10	Филе средней прожаренности (низкотемпературное приготовление)	0,5–1,5 кг; кусочки толщиной 5–6 см	 2; эмалированный противень Используйте любимые специи или просто соль и свежий молотый перец. Обжарьте мясо на горячей сковороде в течение нескольких минут. Вставьте в прибор.
11	Филе, готовое (низкотемпературное приготовление)		
12	Жареная телятина (например, лопатка)	0.8 - 1.5 кг; кусочки толщиной 4 см	 2; емкость для жарки на решетке Используйте любимые специи. Добавьте жидкость. Жарка накрыта.
13	Жареная свинина, шея или плечо	1.5 - 2 кг	 1; емкость для приготовления жаркого на решетке По истечении половины срока приготовления переверните мясо.
14	Томленая свинина (низкотемпературное приготовление)	1.5 - 2 кг	 2; эмалированный противень Используйте любимые специи. По прошествии половины времени приготовления переверните мясо для равномерного подрумянивания.





	Блюдо	Вес	Уровень полок / аксессуары
15	Вырезина, свеж.	1 - 1.5 кг; кусочки толщиной 5–6 см	  2 емкость для жарки на <b>решетке</b> Используйте любимые специи.
16	Свин. грудинка	2 - 3 кг; используйте сырую и тонко нарезанную свин. грудинку толщиной 2–3 см	 3; <b>противень для жарки</b> Накройте дно блюда жидкостью. По истечении половины срока приготовления переверните мясо.
17	Ножка ягненка с костями	1.5 - 2 кг; кусочки толщиной 7–9 см	  2; емкость для приготовления жаркого на <b>эмалированном противне</b> Добавьте жидкость. По истечении половины срока приготовления переверните мясо.
18	Цыпленок, целиком	1 - 1.5 кг; свеж.	  2; блюдо для запеканки на <b>эмалированном противне</b> Используйте любимые специи. По прошествии половины времени приготовления переверните курицу для равномерного подрумянивания.
19	Половина цыпленка	0.5 - 0.8 кг	  3; <b>эмалированный противень</b> Используйте любимые специи.
20	Куриная грудка	180 - 200 г на каждый кусочек	   2; запеканка с горкой на <b>решетке</b> Используйте любимые специи. Обжарьте мясо на горячей сковороде в течение нескольких минут.
21	Кур. окорочка, свеж.	-	  3; <b>эмалированный противень</b> Если куриные окорочка сначала маринованы, установите более низкую температуру и готовьте дольше.
22	Утка, целиком	2 - 3 кг	  2; емкость для жарки на <b>решетке</b> Используйте любимые специи. Положите мясо на блюдо для жарки. По прошествии половины времени приготовления переверните утку.
23	Гусь, целиком	4 - 5 кг	  2; <b>противень для жарки</b> Используйте любимые специи. Поместите мясо на эмалированный противень. По прошествии половины времени приготовления перевернуть гусь.
24	Митлоф	1 кг	  2 <b>решетка</b> Используйте любимые специи.
25	Рыба на гриле, целиком	0.5 - 1 кг на рыбу	  2; <b>эмалированный противень</b> Наполните рыбу маслом и выберите любимые специи и травы.
26	Рыбное филе	-	  3; форма для запеканки на <b>решетке</b> Используйте любимые специи.
27	Чизкейк	-	 2;  Разъемная форма для выпечки диаметром 26 см на <b>решетке</b>

	Блюдо	Вес	Уровень полок / аксессуары
28	Яблочный пирог	-	 3; эмалированный противень
29	Яблочный тарт	-	 2; форма для пирога на решетке
30	Яблочный пирог	-	 1;  Форма для пирога 22 см на решетке
31	Шоколадный Торт	2 кг теста	 3; противень для жарки
32	Шоколадные маффины	-	 3; противень для маффинов на решетке
33	Кекс	-	 2; прямоугольная форма на решетке
34	Запеченый картофель	1 кг	 2; эмалированный противень Выложить на противень цельный картофель с кожей.
35	Картофель, ломтики	1 кг	 3; эмалированный противень выложен бумагой для выпечки Используйте любимые специи. Нарезать картофель на кусочки.
36	Овощи на гриле	1 - 1.5 кг	 3; эмалированный противень выложен бумагой для выпечки Используйте любимые специи. Нарезать овощи на кусочки.
37	Крокеты, замороженные	0.5 кг	 3; эмалированный противень
38	Картофель фри, замороженный	0.75 кг	 3; эмалированный противень
39	Мясо/овощная лазанья с сухими листами макаронных изделий	1 - 1.5 кг	  1; форма для запекания на решетке
40	Картофельная запеканка (сырой картофель)	1 - 1.5 кг	  1; форма для запекания на решетке По истечении половины времени приготовления поверните блюдо.
41	Свежая пицца, тонкая	-	  2; эмалированный противень выложен бумагой для выпечки
42	Свежая пицца, толстая	-	  2; эмалированный противень, застеленный бумагой для выпечки
43	Киш	-	 2; форма для выпечки на решетке
44	Багет/чабатта/белый хлеб	0.8 кг	  2; эмалированный противень, выложенный бумагой для выпечки На белый хлеб требуется больше времени.

Блюдо	Вес	Уровень полок / аксессуары
45 Все зерна / ржаной / черный хлеб в форме для хлеба	1 кг	 2; эмалированный противень, застеленный бумагой для выпечки/решетка



## 8. ФУНКЦИИ ЧАСОВ

### 8.1 Функции часов

Функция часов	Применение
 Таймер	По завершении отсчета таймера прозвучит звуковой сигнал.
 Время приготовления	По завершении отсчета таймера прозвучит звуковой сигнал, и режим нагрева выключится.
 Отсрочка пуска	Для отсрочки времени начала и/или окончания приготовления.
 Таймер прямого отсчета	Максимум 23 ч 59 мин. Данная функция не влияет на работу духового шкафа. Для включения и выключения функции Таймер прямого отсчета выберите: Меню, Настройки.

### 8.2 Способ настройки: Функции часов

Способ настройки: Установка Времени Суток		
Шаг 1	Шаг 2	Шаг 3
		
Чтобы изменить время суток, войдите в меню и выберите Настройки, Время суток.	Установка времени на часах.	Нажмите <b>OK</b> .

Способ настройки: Таймер		
Шаг 1	Шаг 2	Шаг 3
		
Нажмите  .	На дисплее отобразится: 0:00 	Настройка Таймер.
	Настройка Таймер.	Нажмите <b>OK</b> .

### Способ настройки: Таймер

 Сразу начнется обратный отсчет времени.

### Способ настройки: Время приготовления

Шаг 1



Выберите режим нагрева и задайте температуру.

Шаг 2



Несколько раз нажмите: 

На дисплее отобразится:  
0:00  
  
STOP

Шаг 3



Задайте время приготовления.

Шаг 4



Нажмите ОК.

 Сразу начнется обратный отсчет времени.

### Способ настройки: Отсрочка пуска

Шаг 1



Выберите режим нагрева.

Шаг 2



Несколько раз нажмите: 

Шаг 3



Задайте время пуска.

Шаг 4



Нажмите ОК.

На дисплее отображается:  
время суток  
  
СТАРТ

Шаг 5



Задайте время окончания.

Шаг 6



Нажмите ОК.

На дисплее отобразится:  
--:--  
  
СТОП

 Таймер начинает обратный отсчет заданного времени пуска.

## 9. ИСПОЛЬЗОВАНИЕ ДОПОЛНИТЕЛЬНЫХ ПРИНАДЛЕЖНОСТЕЙ

### ВНИМАНИЕ!

См. главы, содержащие Сведения по технике безопасности.

### 9.1 Установка принадлежностей

Небольшой выступ наверху повышает безопасность. Выступы также служат

защитой от опрокидывания. Высокий ободок по периметру решетки служит для предотвращения соскальзывания посуды с решетки.

#### Решетка:

Вставьте решетку между направляющими убедившись, что опоры смотрят вниз.

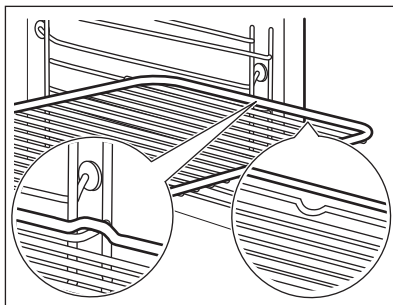

#### Эмалированный противень / Противень для жарки:

Вставьте противень между направляющими планками духового шкафа.

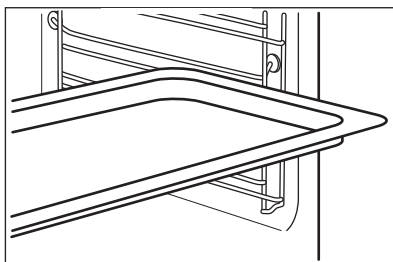

## 9.2 Термощуп

Термощуп — измеряет температуру внутри продукта.

**Необходимо установить два значения температуры:**



Температура духового шкафа.



Температура внутри продукта.

**Для получения наилучших результатов:**

Ингредиенты должны иметь комнатную температуру.

Не используйте при приготовлении жидких блюд.

Во время приготовления должен оставаться в продукте.

## 9.3 Применение: Термощуп

**Шаг 1** Включите духовой шкаф.

**Шаг 2** Задайте режим нагрева и при необходимости температуру духового шкафа.

**Шаг 3** Вставьте: Термощуп.

**Мясо, птица и рыба**

**Запеканки**



Вставьте наконечник Термощуп в центр куска мяса или рыбы, по возможности выбрав самую толстую его часть. Убедитесь, что как минимум 3/4 Термощуп находится внутри блюда.

Вставьте наконечник Термощуп точно в центре запеканки. Термощуп не должен менять своего положения в блюде во время запекания. Для этого зафиксируйте его при помощи одного из более твердых ингредиентов. Воспользуйтесь краем посуды для запекания. Для фиксации силиконовой ручки Термощуп. Наконечник Термощуп не должен касаться дна посуды для запекания.

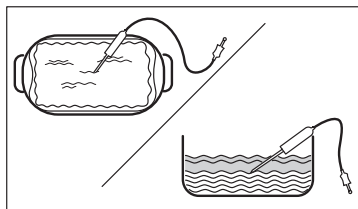
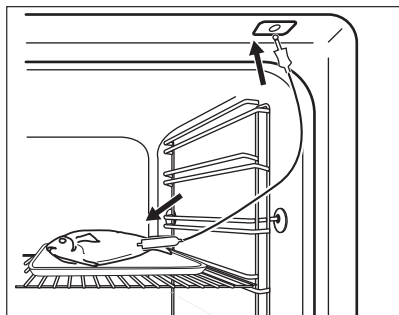

**Шаг 4** Вставьте Термощуп в гнездо, расположенное спереди духового шкафа. На дисплее отобразится текущая температура: Термощуп.

**Шаг 5** Для установки температуры внутри продукта нажмите .

**Шаг 6** Нажмите **OK** для подтверждения. Когда продукт достигнет заданной температуры, будет выдан сигнал. После этого вы сможете завершить приготовление или продолжить его, доведя продукты до полной прожаренности/пропекания.

**Шаг 7** Выньте Термощуп шнур из гнезда и достаньте блюдо из духового шкафа.

 **ВНИМАНИЕ!**

Существует опасность получения ожогов, когда Термощуп становится горячим. Будьте осторожны при извлечении штекера из гнезда и наконечника из продукта.

## 9.4 Аксессуары для приготовления на пару



Набор аксессуаров для приготовления на пару не входит в комплект духового шкафа. Для получения более подробной информации обратитесь к местному поставщику.

### Емкость для приготовления диетических блюд

Емкость для диетического приготовления состоит из стеклянной чаши (A), крышки (B), трубки форсунки (C), форсунки (D) и стальной решетки (E).

Стеклянная миска (А)

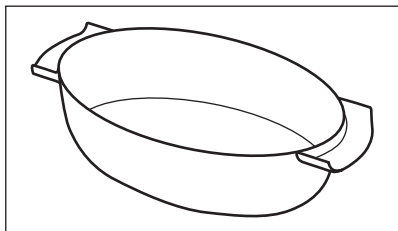

Крышка (В)

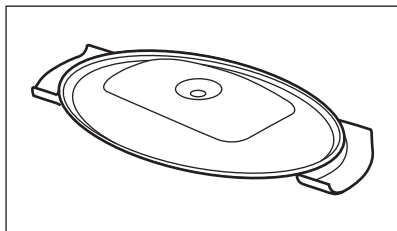

Форсунка, трубка форсунки и стальная решетка.

Трубка форсунки (С) предназначена для приготовления на пару, форсунка (D) предназначена для приготовления непосредственно на пару.

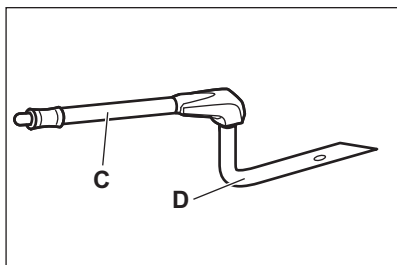

Стальная решетка (Е)

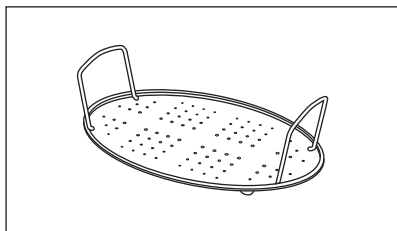

- Не ставьте горячую емкость для запекания на холодные или влажные поверхности.
- Не наливайте в емкость для выпечки холодные жидкости.
- Не используйте емкость для запекания на горячей варочной панели.
- Не используйте для чистки емкости для запекания абразивные средства, металлические мочалки и порошки.

## 9.5 Приготовление на пару в емкости для диетического приготовления

Шаг 1

Поместите емкость на стальную решетку и накройте крышкой. Вставьте трубку форсунки в отверстие в крышке. Поместите емкость на второй уровень снизу.

Шаг 2

Подсоедините форсунку с трубкой к входному отверстию для пара.

**Шаг 3** Выберите режим приготовления на пару.

## 9.6 Приготовление непосредственно на пару

Поместите емкость на стальную решетку. Добавьте немного воды. Не используйте крышку.

### ВНИМАНИЕ!

Во время работы духового шкафа форсунка может сильно нагреваться. Всегда пользуйтесь прихватками. Если функция пара не используется, извлеките форсунку из духового шкафа.

**Шаг 1** Подсоедините форсунку с трубкой форсунки. Подсоедините форсунку с трубкой к входному отверстию для пара.

**Шаг 2** Поместите емкость на первый или второй уровень снизу. Убедитесь, что трубка форсунки не застряла. Держите форсунку в стороне от нагревательного элемента.

**Шаг 3** Выберите режим приготовления на пару.

При приготовлении курицы, утки, индейки или крупной рыбы поместите форсунку в продукт.

## 10. ДОПОЛНИТЕЛЬНЫЕ ФУНКЦИИ

### 10.1 Блокир. кнопок

#### Эта функция предотвращает случайное изменение режима прибора.

Ее можно включить во время работы прибора. Это не повлияет на выбранный режим и время приготовления, но позволит заблокировать панель управления.

Функцию можно включить и тогда, когда сам прибор выключен. Это не приведет к включению прибора, но панель управления будет заблокирована.



 ОК — нажмите и удерживайте, чтобы включить функцию. Раздастся звуковой сигнал.

 ОК — нажмите и удерживайте, чтобы выключить функцию.

 3 x  — мигает, когда включена блокировка.

### 10.2 Автоматическое выключение

В целях безопасности прибор выключается через определенное время в случае, если какой-либо режим нагрева продолжает выполняться, а изменения каких-либо настроек пользователем не производится.



(°C)



(ч)

30 - 115

12.5

120 - 195

8.5

200 - 245

5.5



250 - максимум



3

Автоматическое выключение не работает со следующими функциями: Освещение, Термоцикл, Отсрочка пуска.

### 10.3 Вентилятор охлаждения

Во время работы прибора вентилятор автоматически включается, чтобы охлаждать поверхности прибора. При выключении прибора вентилятор продолжает работать до тех пор, пока прибор не остынет.

## 11. ПОЛЕЗНЫЕ СОВЕТЫ





### 11.1 Рекомендации по приготовлению







Приведенные в таблицах значения температуры и времени приготовления являются ориентировочными. Они зависят от рецепта, а также от качества и количества используемых ингредиентов. Ваш прибор может отличаться характером приготовления выпечки и жаркого от предыдущего. В рекомендациях ниже приводятся рекомендуемые настройки температуры, времени приготовления и положения противней для определенных видов продуктов. Если найти установки для конкретного рецепта не удастся, поищите похожий рецепт.

### 11.2 Влажная конвекция

Для достижения оптимальных результатов воспользуйтесь рекомендациями, приведенными в таблице ниже.

		 (°C)		 (мин)
Сладкие булочки, 16 шт.	эмалированный противень или поддон	180	2	20 - 30
Рулеты, 9 шт.	эмалированный противень или поддон	180	2	30 - 40
Пицца, заморож., 0,35 кг	решетка	220	2	10 - 15
Швейцарский рулет	эмалированный противень или поддон	170	2	25 - 35
Шоколадный торт	эмалированный противень или поддон	175	3	25 - 30
Суфле, 6 шт.	керамические формочки на решетке	200	3	25 - 30
Бискв. осн. для откр. пир.	форма для основы флана на решетке	180	2	15 - 25

		 (°C)		 (мин)
Бисквитный торт	емкость для диетического приготовления на решетке	170	2	40 - 50
Отварная рыба, 0,3 кг	эмалированный противень или поддон	180	3	20 - 25
Рыба, целиком, 0,2 кг	эмалированный противень или поддон	180	3	25 - 35
Рыбное филе, 0,3 кг	сковорода для пиццы на решетке	180	3	25 - 30
Тушеное мясо, 0,25 кг	эмалированный противень или поддон	200	3	35 - 45
Шашлык, 0,5 кг	эмалированный противень или поддон	200	3	25 - 30
Печенье, 16 шт.	эмалированный противень или поддон	180	2	20 - 30
Макарони, 24 шт.	эмалированный противень или поддон	180	2	25 - 35
Маффины, 12 шт.	эмалированный противень или поддон	170	2	30 - 40
Несладкие изделия, 20 шт.	эмалированный противень или поддон	180	2	25 - 30
Печенье из песочного теста, 20 шт.	эмалированный противень или поддон	150	2	25 - 35
Тарталетки, 8 шт.	эмалированный противень или поддон	170	2	20 - 30
Овощи, тушеные, 0,4 кг	эмалированный противень или поддон	180	3	35 - 45
Вегетарианский омлет	сковорода для пиццы на решетке	200	3	25 - 30
Овощи по-средиземноморски, 0,7 кг	эмалированный противень или поддон	180	4	25 - 30

### 11.3 Влажная конвекция — рекомендуемые аксессуары

Используйте темные и неотражающие формы и контейнеры. Они лучше поглощают тепло, чем емкости светлых цветов и отражающая посуда.



Сковорода для пиццы

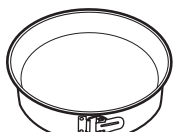

Емкость для запекания



Горшочки



Форма для флана

Темная, неотражающая  
диаметр 28 см

Темная, неотражающая  
диаметр 26 см







Керамика  
диаметр 8 см, вы-  
сота 5 см







Темная, неотражающая  
диаметр 28 см

## 11.4 Таблицы приготовления для тестирующих организаций.

Информация для испытательных организаций

Испытания согласно IEC 60350-1.

				 (°C)	 (мин)	
Мелкое печенье (20 шт на противне)	Традиционное приготовление	Эмалированный противень	3	170	20 - 35	-
Мелкое печенье (20 шт на противне)	Горячий воздух	Эмалированный противень	3	150 - 160	20 - 35	-
Мелкое печенье (20 шт на противне)	Горячий воздух	Эмалированный противень	2 и 4	150 - 160	20 - 35	-
Яблочный пирог, две формы Ø20 см	Традиционное приготовление	Решетка	2	180	70 - 90	-
Яблочный пирог, две формы Ø20 см	Горячий воздух	Решетка	2	160	70 - 90	-
Бисквит без жира, форма для выпечки Ø26 см	Традиционное приготовление	Решетка	2	170	40 - 50	Предварительно разогрейте духовой шкаф в течение 10 мин.
Бисквит без жира, форма для выпечки Ø26 см	Горячий воздух	Решетка	2	160	40 - 50	Предварительно разогрейте духовой шкаф в течение 10 мин.
Бисквит без жира, форма для выпечки Ø26 см	Горячий воздух	Решетка	2 и 4	160	40 - 60	Предварительно разогрейте духовой шкаф в течение 10 мин.

				 (°C)	 (мин)	
Песочное печенье	Горячий воздух	Эмалированный противень	3	140 - 150	20 - 40	-
Песочное печенье	Горячий воздух	Эмалированный противень	2 и 4	140 - 150	25 - 45	-
Песочное печенье	Традиционное приготовление	Эмалированный противень	3	140 - 150	25 - 45	-
Тосты, 4–6 шт.	Гриль	Решетка	4	макс.	1 - 5	Предварительно разогрейте духовой шкаф в течение 10 мин.
Бургер с говядиной, 6 штук, 0,6 кг	Гриль	Решетка, поддон для сбора капель	4	макс.	20 - 30	Установите решетку на четвертый уровень и поддон на третий уровень духового шкафа. По истечении половины времени приготовления переверните продукты. Предварительно разогрейте духовой шкаф в течение 10 мин.

## 12. УХОД И ОЧИСТКА

### ВНИМАНИЕ!

См. главы, содержащие Сведения по технике безопасности.

### 12.1 Примечание по очистке



Чистящие средства

Лицевую поверхность прибора следует протирать только тканью из микрофибры, смоченной в теплой воде с моющим средством.

Для чистки металлических поверхностей используйте чистящее средство.

Очищайте пятна мягким моющим средством.



#### Ежедневное использование

Внутреннюю камеру необходимо мыть после каждого использования. Накопление жира или других отложений может привести к возгоранию.

Внутри прибора или на стеклянных панелях дверцы прибора может конденсироваться влага. Для уменьшения конденсации прогрейте прибор в течение 10 минут перед началом приготовления. Не держите продукты в приборе дольше 20 минут. После каждого использования камеру следует насухо протирать только тканью из микрофибры.



#### Аксессуары

Очистите все аксессуары после каждого использования и дайте им высохнуть. Используйте только ткань из микрофибры, смоченную в теплой воде с мягким моющим средством. Не мойте аксессуары в посудомоечной машине.

Не используйте для мытья аксессуаров с антипригарным покрытием абразивные чистящие средства или предметы с острыми краями.

## 12.2 Снятие: Направляющие для противней

Для очистки духового шкафа извлеките направляющие для противней.

**Шаг 1** Выключите духовой шкаф и дайте ему остыть.

**Шаг 2** Потяните переднюю часть направляющей для противня в сторону от боковой стенки.

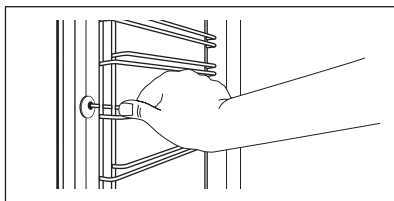

**Шаг 3** Вытяните заднюю часть направляющей в сторону от боковой стенки и снимите ее.

**Шаг 4** Установка направляющих выполняется в обратном порядке. Удерживающие упоры на телескопических направляющих должны быть обращены вперед.

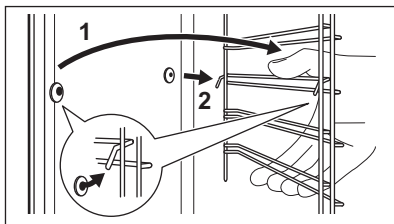

## 12.3 Применение: Пиролитическая очистка

Прочистите духовой шкаф с использованием Пиролитическая очистка.

### ⚠ ВНИМАНИЕ!

Существует опасность получения ожогов.

### ⚠ ПРЕДУПРЕЖДЕНИЕ

Если в той же мебелиной нише или шкафу установлены другие приборы, не используйте их одновременно с выполнением данной функции. Это может привести к повреждению духового шкафа.



### Перед Пиролитическая очистка:

Выключите духовой шкаф и дайте ему остыть.

Извлеките все принадлежности .

Очистите дно духового шкафа и внутреннее стекло дверцы мягкой тряпкой с теплой водой и мягким моющим средством.

### Пиролитическая очистка

#### Шаг 1

Войдите в меню: Очистка  .

#### Опция

#### Продолж.

C1 - Легкая очистка

1 h

C2 - Нормальная очистка

1 h 30 min

C3 - Тщательная очистка

2 h 30 min

#### Шаг 2



Нажмите  для выбора программы очистки.

#### Шаг 3

Нажмите на  для начала очистки.

#### Шаг 4

После очистки установите ручку выбора режимов нагрева в положение «Выкл».

 В момент начала процедуры очистки дверца духового шкафа блокируется, а лампа освещения не работает. До тех пор пока дверца не разблокируется, на дисплее отображается: .

### По истечении времени очистки:

Выключите духовой шкаф и дайте ему остыть.

Очистите внутреннюю камеру мягкой тряпкой.

Удалите остатки со дна внутренней камеры.

## 12.4 Напоминание О Чистке

**Духовой шкаф напомнит о необходимости очистки с помощью пиролитической очистки.**

 На дисплее будет мигать 5 секунд после каждого цикла приготовления.

Чтобы выключить напоминание, введите Меню и выберите Настройки, Напоминание О Чистке.

## 12.5 Очистка: Резервуар для воды

**Шаг 1** Выключите духовой шкаф.

**Шаг 2** Подставьте ситейник под входное отверстие для пара.

**Шаг 3** Налейте 850 мл воды в резервуар для воды. Добавьте 5 чайных ложек лимонной кислоты. Подождите 60 мин

**Шаг 4** Включите духовой шкаф и выберите функцию . Низк. Влажность. Установите температуру 230°C. Выключите духовой шкаф через 25 минут и подождите, пока он не остынет.



**Шаг 5** Включите духовой шкаф и выберите функцию . Низк. Влажность. Установите температуру в пределах от 130°C до 230°C. Выключите духовой шкаф через 10 минут и подождите, пока он остынет.

 Во избежание образования накипи опорожните резервуар для воды после каждого приготовления на пару.

#### По истечении времени очистки:

Выключите духовой шкаф.	Слейте воду из резервуара. См. раздел «Слив воды из резервуара» в главе «Ежедневное использование».	Несколько раз сполосните резервуар для воды и удалите тряпкой оставшуюся внутри духового шкафа накипь.	Промойте сливную трубу теплой водой с мягким моющим средством.
-------------------------	---	--	--

В таблице ниже описывается соответствие диапазонов жесткости воды (Dh) содержанию кальция и качеству воды. Когда жесткость воды превышает уровень 4, наполните выдвижной резервуар для воды бутилированной водой.

Жесткость воды		Индикаторная полоска	Содержание кальция (мг/л)	Классификация воды	Произведите очистку резервуара для воды каждые
Уровень	dH				
1	0 - 7		0 - 50	мягкая	75 циклов - 2,5 мес.
2	8 - 14		51 - 100	умеренно жесткая	50 циклов – 2 месяца
3	15 - 21		101 - 150	жесткая	40 циклов - 1,5 мес.
4	22 - 28		более 151	очень жесткая	30 циклов - 1 мес.

## 12.6 Извлечение и установка: Дверца

В дверце духового шкафа имеются три стеклянные панели. Дверца духового шкафа и внутренние стеклянные панели снимаются для чистки. Перед извлечением стеклянных панелей прочитайте инструкцию «Извлечение и установка стеклянных панелей» целиком.

### ПРЕДУПРЕЖДЕНИЕ

Не используйте духовой шкаф без стеклянных панелей.

**Шаг 1** Откройте дверцу до конца и возьмитесь за обе петли.

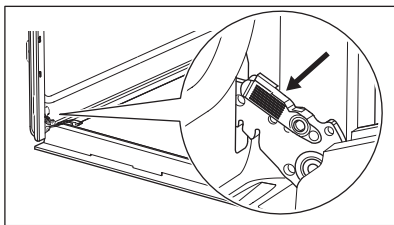

**Шаг 2** Поднимите и потяните защелку до щелчка.

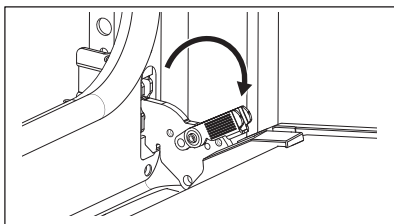

**Шаг 3** Прикройте дверцу наполовину, т.е. до первого фиксируемого положения. Затем вытяните дверцу вверх и вперед, чтобы высвободить ее из гнезда.

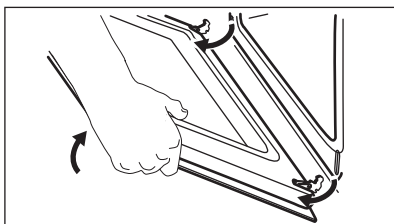

**Шаг 4** Положите дверцу на ровную поверхность, подложив под нее мягкую ткань.

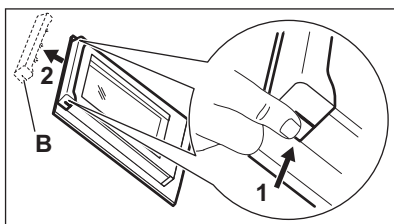

**Шаг 5** Возьмитесь за дверную планку (В) на верхней кромке дверцы с двух сторон и нажмите внутрь, чтобы освободить защелку.

**Шаг 6** Чтобы снять дверную планку, потяните ее вперед.

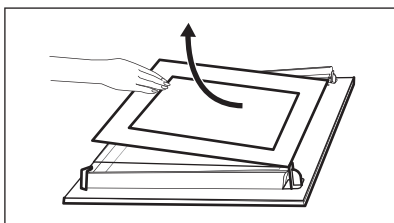

**Шаг 7** Удерживая стеклянные панели дверцы за верхний край, осторожно вытащите их по одной. Начните с верхней панели. Убедитесь, что стекло полностью выдвинуто из направляющих.

**Шаг 8** Вымойте стеклянные панели водой с мылом. Осторожно вытрите стеклянные панели досуха. Не мойте стеклянные панели в посудомоечной машине.

**Шаг 9**

После очистки установите стеклянные панели в дверцу духового шкафа.

Если дверца установлена правильно, при закрытии защелок раздается щелчок.

Убедитесь, что стекла (А и В) вставлены в правильном порядке. Проверьте символы / надписи на стеклянной панели; каждая стеклянная панель имеет свою маркировку для упрощения разборки и сборки.

Если установка произведена правильно, рамка дверцы защелкнется.

Убедитесь, что средняя стеклянная панель правильно установлена в соответствующие направляющие.

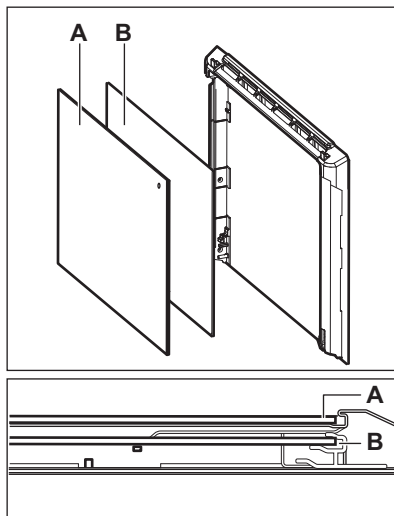

## 12.7 Замена лампы освещения

### **⚠ ВНИМАНИЕ!**

Существует опасность поражения электрическим током.  
Лампа может быть горячей.

Всегда держите галогеновую лампу в перчатках или тканью, чтобы не оставить на лампе жировые следы, которые могут выгореть и оставить пятна.

### Перед заменой лампы:

Шаг 1	Шаг 2	Шаг 3
Выключите духовой шкаф. Дождитесь остывания духового шкафа.	Отключите духовой шкаф от сети электропитания.	Положите ткань на дно внутренней камеры.

## Задняя лампа

<b>Шаг 1</b>	Чтобы снять плафон, поверните его.
<b>Шаг 2</b>	Очистите стеклянную крышку.
<b>Шаг 3</b>	Замените лампу на аналогичную с жаростойкостью 300 °С.
<b>Шаг 4</b>	Установите стеклянную крышку.

## 13. ПОИСК И УСТРАНЕНИЕ НЕИСПРАВНОСТЕЙ

### ВНИМАНИЕ!

См. главы, содержащие Сведения по технике безопасности.

### 13.1 Что делать, если...

В случаях, не указанных в данной таблице, обращайтесь в авторизованный сервисный центр.

#### Прибор не включается или не нагревается

Проблема	Убедитесь, что...
Прибор не включается или не работает.	Прибор подключен к сети электропитания надлежащим образом.
Прибор не выполняет нагрев.	Выключено автоматическое отключение.
Прибор не выполняет нагрев.	Дверца прибора закрыта.
Прибор не выполняет нагрев.	Сработал предохранитель.
Прибор не выполняет нагрев.	Блокировка отключается.

#### Компоненты

Проблема	Убедитесь, что...
Не горит лампа освещения.	Влажная конвекция включено.
Не горит лампа освещения.	Лампа перегорела.
Функция Термошуп Не работает.	Штекер Термошуп полностью вставлена в гнездо.



#### Коды ошибок

На дисплее отображается...	Убедитесь, что...
Ошибка C2	Вы сняли Термошуп вилку сетевого шнура.
Ошибка C3	Дверца прибора закрыта, а блокировка дверцы функционирует надлежащим образом.
Ошибка F102	Дверца прибора закрыта.
Ошибка F102	Блокировка дверцы исправна.
00:00	Сбой электропитания. Установка Времени Суток.

Если на дисплее отображается код ошибки, не приведенный в таблице, выключите и включите предохранитель на домашнем распределительном щитке для перезапуска прибора. Если код ошибки появится снова, обратитесь в сервисный центр.

#### Очистка

Проблема	Убедитесь, что...
----------	-------------------

<b>Очистка</b>	
В камере прибора есть вода.	Недостаточно много воды в резервуаре для воды.
 - индикатор выключен.	В резервуаре для воды достаточно воды. Если из прибора начинает вытекать вода, а индикатор по-прежнему не горит, обратитесь в авторизованный сервисный центр.
 Загорается индикатор.	В резервуаре для воды достаточно воды. Если резервуар полон, а индикатор по-прежнему горит, обратитесь в авторизованный сервисный центр.
Не работает функция приготовления на пару.	В отверстии для впуска пара нет накипи.
Не работает функция приготовления на пару.	В резервуаре для воды есть вода.
Чтобы опорожнить резервуар для воды требуется более трех минут иначе из отверстия для впуска пара вытекает вода.	В отверстии для впуска пара нет накипи. Очистите резервуар для воды.

## 13.2 Данные о техническом обслуживании

Если самостоятельно справиться с проблемой не удастся, обратитесь в магазин, в котором был приобретен прибор, или в авторизованный сервисный центр.

Данные для сервисных центров находятся на табличке с техническими данными. Табличка с техническими данными находится на передней рамке камеры прибора. Не удаляйте табличку с техническими данными из внутренней камеры прибора.

<b>Рекомендуем записать их здесь:</b>	
Название модели (MOD.)	.....
Продуктовый номер (PNC)	.....
Серийный номер (S.N.)	.....

## 14. ЭНЕРГЕТИЧЕСКАЯ ЭФФЕКТИВНОСТЬ

### 14.1 Информация об изделии и Технический лист с информацией об изделии

Торговый знак	Electrolux
Модель	EOC6P77H 949494860
Индекс энергетической эффективности (EElcavity)	81.2
Класс энергетической эффективности	A+
Потребление энергии в стандартном режиме (ECElectric cavity)	0.93 кВт·ч/цикл
Потребление энергии в режиме с принудительной циркуляцией воздуха, если имеется (ECElectric cavity)	0.69 кВт·ч/цикл
Количество камер	1

Источник нагрева	Электричество
Объём камеры (V)	72 л
Тип духового шкафа	Встроенный духовой шкаф
Масса (M)	34.1 кг

IEC/EN 60350-1 — Бытовые электрические приборы для приготовления пищи — Часть 1: Серии, духовые шкафы, пароварки и грили - Методы определения показателей.

## 14.2 Экономия электроэнергии



Данный прибор имеет функции для экономии электроэнергии во время приготовления.

Позаботьтесь о том, чтобы дверца во время работы прибора была плотно закрыта. Во время приготовления не открывайте дверцу прибора слишком часто. Следите за чистотой уплотнителя дверцы и за тем, чтобы он был как следует закреплен на своем месте.

Для повышения энергосбережения используйте металлическую посуду.

При возможности не производите предварительный разогрев прибора перед приготовлением.

Во время приготовления нескольких блюд за раз сводите перерывы между выпечкой/жаркой к минимуму.

### Приготовление с использованием вентилятора

По возможности выбирайте функции приготовления, в которых используется вентилятор, чтобы сберечь электроэнергию.

### Остаточное тепло

Вентилятор и лампа освещения продолжают работать. После выключения прибора на дисплее отображается остаточное тепло. Это тепло можно

использовать для поддержания блюд в теплом состоянии.

Если длительность приготовления превышает 30 минут, уменьшите температуру прибора до минимальной за 3-10 минут до окончания приготовления. Продолжится приготовление остаточного тепла внутри прибора.

Используйте остаточное тепло для разогрева других блюд.

### Сохранение пищи в теплом состоянии

Для использования остаточного тепла для сохранения пищи в теплом состоянии выбирайте максимально низкое значение температуры и сохраняйте блюдо в тепле. На дисплее будет отображаться индикация остаточного тепла или текущая температура.

### Приготовление с выключенной лампой

Выключите лампу на время приготовления. Включайте ее только при необходимости.

### Влажная конвекция

Данная функция специально разработана для обеспечения экономии электроэнергии.

При использовании данной функции лампа выключается через 30 секунд. Лампу можно включить снова, но данное действие сократит ожидаемый эффект от экономии электроэнергии.

## 15. СТРУКТУРА МЕНЮ

### 15.1 Меню

Шаг 1	Шаг 2	Шаг 3	Шаг 4	Шаг 5
				
 - выберите, чтобы войти в Меню.	Выберите параметр в Меню структуре и нажмите <b>OK</b> .	Выберите настройку.	<b>OK</b> - нажмите для подтверждения настройки.	Установите значение и нажмите <b>OK</b> .

Установите ручку выбора режимов нагрева в положение «Выкл», чтобы выйти из Меню.

#### Меню структура

Помощь в Приготовлении 

Очистка 

Настройки 

#### Настройки

01	Установка Времени Суток	Изменить	02	Яркость дисплея	1 - 5
03	Тоны Кнопок	1 — Сигнал 2 — Щелчок 3 — Звук выключен	04	Громкость сигнала	1 - 4
05	Термошуп Действие	1 — Звуковой сигнал и прекращение работы 2 — Звуковой сигнал	06	Таймер прямого отсчета	Вкл / Выкл
07	Освещение	Вкл / Выкл	08	Быстрый прогрев	Вкл / Выкл
09	Напоминание О Чистке	Вкл / Выкл	10	Деморежим	Код запуска: 2468
11	Версия ПО (программного обеспечения)	Проверьте	12	Заводские Установки	Да/Нет

## 16. ОХРАНА ОКРУЖАЮЩЕЙ СРЕДЫ

Материалы с символом  следует сдавать на переработку. Положите упаковку в соответствующие контейнеры для сбора вторичного сырья. Принимая участие в переработке старого электробытового оборудования, Вы помогаете защитить окружающую среду и здоровье человека. Не выбрасывайте

вместе с бытовыми отходами бытовую технику, помеченную символом . Прибор следует доставить в место раздельного накопления и сбора отходов потребления или в пункт сбора использованной бытовой техники для последующей утилизации.



## Добро дошли у Electrolux! Хвала што сте изабрали наш уређај.



У тежњи да постигнемо еколошку одрживост, смањујемо количину папира и пружамо комплетна корисничка упутства у електронском облику. Комплетно корисничко упутство можете погледати на [electrolux.com/manuals](http://electrolux.com/manuals)  
Погледајте савете за коришћење, брошуре и информације за решавање проблема, сервис и поправку на [electrolux.com/support](http://electrolux.com/support)



За још више рецепата, савета и метода решавања проблема преузмите апликацију **My Electrolux Kitchen**.



Задржано право измена.

## САДРЖАЈ

1. ИНФОРМАЦИЈЕ О БЕЗБЕДНОСТИ.....	312
2. БЕЗБЕДНОСНА УПУТСТВА.....	314
3. ИНСТАЛАЦИЈА.....	318
4. ОПИС ПРОИЗВОДА.....	320
5. КОМАНДНА ТАБЛА.....	320
6. ПРЕ ПРВЕ УПОТРЕБЕ.....	321
7. СВАКОДНЕВНА УПОТРЕБА.....	322
8. ФУНКЦИЈЕ САТА.....	328
9. КОРИШЋЕЊЕ ПРИБОРА.....	330
10. ДОДАТНЕ ФУНКЦИЈЕ.....	333
11. КОРИСНИ САВЕТИ.....	334
12. НЕГА И ЧИШЋЕЊЕ.....	337
13. РЕШАВАЊЕ ПРОБЛЕМА.....	342
14. ЕНЕРГЕТСКА ЕФИКАСНОСТ.....	344
15. СТРУКТУРА МЕНИЈА.....	345
16. ЕКОЛОШКА ПИТАЊА.....	346

## 1. ⚠ ИНФОРМАЦИЈЕ О БЕЗБЕДНОСТИ

Пре инсталације и коришћења уређаја, пажљиво прочитајте приложено упутство. Произвођач није одговоран за било какве повреде или штету које су резултат неисправне инсталације или употребе. Чувајте упутство за употребу на безбедном и приступачном месту за будуће коришћење.

## 1.1 Безбедност деце и осетљивих особа

- Овај уређај могу да користе деца старија од 8 година и особе са смањеним физичким, чулним или менталним способностима, као особе којима недостају искуство и знање, уколико им се обезбеди надзор или им се дају упутства у вези са употребом уређаја на безбедан начин и уколико схватају могуће опасности. Децу млађа од 8 година, као и особе са веома тешким и сложеним инвалидитетом, треба држати даље од уређаја, осим ако су под сталним надзором.
- Децу треба контролисати како се не би играла са уређајем.
- Држите сву амбалажу даље од деце и одложите је на одговарајући начин.
- УПОЗОРЕЊЕ: Уређај и његови доступни делови могу бити врели током коришћења. Држите децу и кућне љубимце даље од уређаја када уређај ради и када се хлади.
- Ако овај апарат има уређај за безбедност деце, треба га активирати.
- Деца не смеју да обављају чишћење и корисничко одржавање уређаја без надзора.

## 1.2 Опште мере безбедности

- Овај уређај је намењен само за кување.
- Овај уређај је намењен за употребу у једном домаћинству у затвореним просторима.
- Уређај се може користити у канцеларијама, хотелским собама, мотелима, пансионима, сеоским туристичким домаћинствима и сличним објектима за смештај где употреба не би превазилазила (просечан) ниво потрошње по домаћинству.
- Само квалификована особа може да монтира овај уређај и замени кабл.
- Не користите овај уређај пре него што га уградите.
- Искључите уређај из струје пре било каквог одржавања.

- Уколико је кабл за напајање оштећен, њега мора да замени произвођач, одговарајући овлашћени сервисни центар или лица сличне квалификације, како би се избегла електрична опасност.
- УПОЗОРЕЊЕ: Уверите се да је уређај искључен пре него што замените сијалицу како бисте избегли могућност да дође до електричног шока.
- УПОЗОРЕЊЕ: Уређај и његови доступни делови могу бити врели током коришћења. Треба водити рачуна да се избегне додиривање грејних елемената или унутрашњих површина апарата.
- Када вадите прибор или посуђе из рерне или их стављате у рерну, увек носите заштитне рукавице.
- Користите само температурни сензор (сензор температуре у средини печеног меса) који је препоручен за овај уређај.
- Да бисте уклонили шине које држе решетке, прво повуците предњи део шина, а затим задњи део да бисте их одвојили од бочних зидова. Постављање шина за подршку решетке врши се обрнутим редоследом.
- Немојте користити парочистач за чишћење уређаја.
- Немојте користити груба абразивна средства за чишћење или оштре металне сунђере за чишћење стаклених врата јер они могу изгребати површину због чега може доћи до распрскавања стакла.
- Пре пиролитичког чишћења, уклоните сав прибор из рерне, као и остатке хране или масноће које су просуте/ наталожене унутар уређаја.

## 2. БЕЗБЕДНОСНА УПУТСТВА

### 2.1 Монтажа



#### УПОЗОРЕЊЕ!

Само квалификована особа може да инсталира овај уређај.

- Уклоните комплетну амбалажу.

- Немојте да инсталирате или користите оштећен уређај.
- Придржавајте се упутстава за монтирање које сте добили уз уређај.
- Увек водите рачуна приликом померања уређаја зато што је тежак. Увек користите заштитне рукавице и затворену обућу.

- Не вуците уређај за ручицу.
- Инсталирајте уређај на сигурно и прикладно место које испуњава захтеве за инсталацију.
- Неопходно је придржавати се минималног растојања од других уређаја и кухињских елемената.
- Пре монтаже уређаја, проверите да ли се врата уређаја отварају без задршке.
- Овај уређај је опремљен системом за електрично хлађење. Мора се употребљавати са извором електричног напајања.

Минимална висина кухињског елемента (минимална висина елемента испод радне плоче)	590 (600) mm
Ширина кухињског елемента	560 mm
Дубина кухињског елемента	550 (550) mm
Висина предње стране уређаја	594 mm
Висина задње стране уређаја	576 mm
Ширина предње стране уређаја	595 mm
Ширина задње стране уређаја	559 mm
Дубина уређаја	569 mm
Дубина уграђеног уређаја	548 mm
Дубина са отвореним вратима	1022 mm
Минимална величина вентилационог отвора. Отвор постављен на доњој задњој страни	560x20 mm
Дужина кабла за напајање. Кабл је постављен у десном углу са задње стране	1500 mm
Монтажни завртњи	4x25 mm

## 2.2 Прикључење на електричну мрежу

### УПОЗОРЕЊЕ!

Ризик од пожара и струјног удара.

- Сва прикључивања струје треба да обави квалификован електричар.
- Уређај мора да буде уземљен.
- Уверите се да су параметри на плочици са техничким карактеристикама компатибилни са одговарајућим параметрима електричне мреже за напајање.
- Увек користите прописно уграђену утичницу са заштитом од струјног удара.
- Немојте да користите адаптере са више утичница и продужне каблове.
- Проверите да нисте оштетили главно напајање и кабл за напајање. Уколико струјни кабл треба да се замени, то треба да обави наш овлашћени сервисни центар.
- Не дозволите да кабл за напајање додирује или дође близу вратима уређаја или ниши испод уређаја, нарочито када уређај ради или када су врата врела.
- Заштита од удара делова под напоном и изолованих делова мора да се причврсти тако да не може да се уклони без алата.
- Прикључите главни кабл за напајање на зидну утичницу тек на крају инсталације. Водите рачуна да постоји приступ мрежном утикачу након инсталације.
- Ако је зидна утичница лабава, немојте да прикључујете мрежни утикач.
- Не вуците кабл за напајање како бисте искључили уређај. Кабл искључите тако што ћете извући утикач из утичнице.
- Користите само исправне раставне прекидаче: заштитне прекидаче, осигураче (осигураче са навојем треба скинути са носача), аутоматске заштитне прекидаче и контакторе.
- У електричној инсталацији мора постојати раставни прекидач који вам омогућава да искључите све фазе напајања уређаја. Размак између

контаката на раставном прекидачу мора да износи најмање 3 mm.

- Потпуно затворите врата на уређају пре него што повежете мрежни утикач у зидну утичницу.
- Уређај се испоручује са струјним утикачем и струјним каблом.

#### Типови каблова за инсталацију или замену за Европу:

H07 RN-F, H05 RN-F, H05 RRF, H05 VV-F, H05 V2V2-F (T90), H05 BB-F

За пресек кабла погледајте податке о укупној снази на плочици са техничким карактеристикама: Такође можете погледати и табелу:

Укупна снага (W)	Пресек кабла (mm <sup>2</sup> )
максимално 1380	3x0.75
максимално 2300	3x1
максимално 3680	3x1.5

Проводник за уземљење (зелени/жути проводник) мора бити за 2 cm дужи од браон проводника за фазу и плавог проводника за нулу.

### 2.3 Употреба

#### УПОЗОРЕЊЕ!

Постоји ризик од повређивања, опекотина и струјног удара или експлозије.

- Немојте да мењате спецификацију овог уређаја.
- Водите рачуна да отвори за вентилацију не буду запушени.
- Не остављајте уређај без надзора током рада.
- Уређај треба искључити након сваке употребе.
- Будите опрезни кад отварате врата уређаја док он ради. Може се десити да изађе врео ваздух.
- Немојте руковати уређајем када су вам мокре руке или када је он у контакту са водом.
- Немојте излагати отворена врата великом оптерећењу.

- Немојте користити уређај као радну површину или простор за одлагање.
- Пажљиво отворите врата уређаја. Коришћење састојака који садрже алкохол може довести до испаравања алкохола и мешања са ваздухом.
- Варнице или отворени пламен не смеју да буду у близини уређаја када отварате врата.
- Запаљиве материје или предмете натопљене запаљивим материјама немојте стављати унутар и поред уређаја или на њега.

#### УПОЗОРЕЊЕ!

Постоји ризик од оштећења уређаја.

- Да бисте спречили оштећење или губитак боје на емајлираним површинама:
  - Немојте стављати посуђе из рерне или друге предмете у уређају директно на дно.
  - Не стављајте алуминијумску фолију директно на дно унутрашњости уређаја.
  - Немојте сипати воду директно у врућ уређај.
  - Немојте држати у уређају влажно посуђе и храну након завршетка кувања.
  - Будите пажљиви када скидате или постављате прибор.
- Губитак боје на емајлираним површинама или нерђајућем челику не утиче на сам рад уређаја.
- Користите дубоки плех за заливане колаче. Воћни сок може да остави трајне мрље.
- Док спремате јело, врата уређаја треба увек да буду затворена.
- Ако је уређај монтиран иза панела намештаја (нпр. врата), обезбедите да приликом рада врата никада не буду затворена. Иза затвореног панела намештаја могу да се накупе топлота и влага и проузрокују накнадно оштећење уређаја, кућишта или пода. Не затварајте панел намештаја све док се уређај у потпуности не охлади након коришћења.

## 2.4 Нега и чишћење

### УПОЗОРЕЊЕ!

Постоји ризик од озлеђивања, пожара или оштећења уређаја.

- Пре чишћења искључите уређај и извучите утикач из зидне утичнице.
- Проверите да ли је уређај хладан. Постоји ризик да се сломају стаклене плоче.
- Одмах замените стаклене плоче на вратима ако се оштете. Обратите се Овлашћеном сервисном центру.
- Будите пажљиви када скидате врата са уређаја. Врата су тешка!
- Редовно чистите уређај да бисте спречили пропадање површинског материјала.
- Уређај чистите влажном меком крпом. Користите искључиво неутралне детерџенте. Немојте користити абразивне производе, абразивне јастучиће за чишћење, раствараче или металне предмете.
- Уколико користите спреј за рерну, придржавајте се упутстава о безбедности на амбалажи.

## 2.5 Пиrolитичко чишћење

### УПОЗОРЕЊЕ!

Ризик од повреде/пожара/хемијске емисије (гасова) у пиrolитичком режиму.

- Пре спровођења пиrolитичког чишћења и почетног предгревања, из унутрашњости рерне уклоните следеће:
  - све остатке хране, уље или масноће које су просуте/наталожене;
  - све предмете које је могуће уклонити (укључујући полице, бочне шине итд., испоручене с уређајем) нарочито посуде, плехове, тацне, прибор, итд. који имају нелепљиве површине.
- Пажљиво прочитајте сва упутства за пиrolитичко чишћење.
- Држите децу подаље од уређаја током пиrolитичког чишћења. Уређај постаје врео и врео ваздух се ослобађа из предњих отвора за хлађење.

- Операција пиrolитичког чишћења одвија се на високој температури, због чега може доћи до ослобађања испарења насталих од остатака хране и материјала од којих је уређај направљен, те стога препоручујемо следеће:
  - обезбедите добру вентилацију током и након пиrolитичког чишћења.
  - обезбедити добру вентилацију током и након почетног предгревања.
- Немојте просипати или наносити воду на врата пећнице током и након пиrolитичког чишћења да не бисте оштетили стаклене плоче.
- Испарења која генеришу све пиrolитичке пећнице/остаје кувача описани су као безбедни за људе, укључујући децу или лица са здравственим проблемима.
- Држите кућне љубимце подаље од уређаја током и након пиrolитичког чишћења и почетног предгревања. Мали кућни љубимци (нарочито птице и гмизавци) могу бити врло осетљиви на температурне промене и испуштена испарења.
- Нелепљиве површине посуда, плехова, тацни, прибора итд. могу се оштетити услед високих температура током пиrolитичког чишћења у свим пиrolитичким рернама, а могу бити и извор мањих штетних испарења.

## 2.6 Кување на пари

### УПОЗОРЕЊЕ!

Постоји ризик од опекотина и оштећења уређаја.

- Отпуштена пара може да изазове опекотине:
  - Немојте да отварате врата уређаја током кувања на пари.
  - Отворите врата уређаја пажљиво након кувања на пари.

## 2.7 Унутрашње осветљење

### УПОЗОРЕЊЕ!

Ризик од струјног удара.

- Када се ради о сијалицама унутар производа и резервних делова, сијалице које се продају засебно: Ове сијалице су намењене да издрже екстремне физичке услове у кућним апаратима, као што су температура, вибрације, влага, или су намењене да сигнализирају информације о радном стању уређаја. Нису предвиђене за употребу у другим уређајима и нису погодне за осветљавање просторија у домаћинству.
- Овај производ садржи извор светлости чија је класа енергетске ефикасности G.
- Користите само сијалице које имају исту спецификацију.

## 2.8 Сервисирање

- Ради оправке уређаја обратите се овлашћеном сервисном центру.

- Користите само оригиналне резервне делове.

## 2.9 Одлагање

### УПОЗОРЕЊЕ!

Ризик од повреде или гушења.

- Обратите се општинским органима да бисте сазнали како да одложите уређај у отпад.
- Искључите утикач кабла за напајање уређаја из мрежне утичнице.
- Исеците мрежни електрични кабл на месту које је близу уређаја и одложите га.
- Уклоните кваку да бисте спречили да се деца или кућни љубимци заглаве у уређају.

## 3. ИНСТАЛАЦИЈА

### УПОЗОРЕЊЕ!

Погледајте поглавља о безбедности.

## 3.1 Уграђивање



[www.youtube.com/electrolux](http://www.youtube.com/electrolux)  
[www.youtube.com/aeg](http://www.youtube.com/aeg)

How to install your AEG/Electrolux  
Oven - Column installation



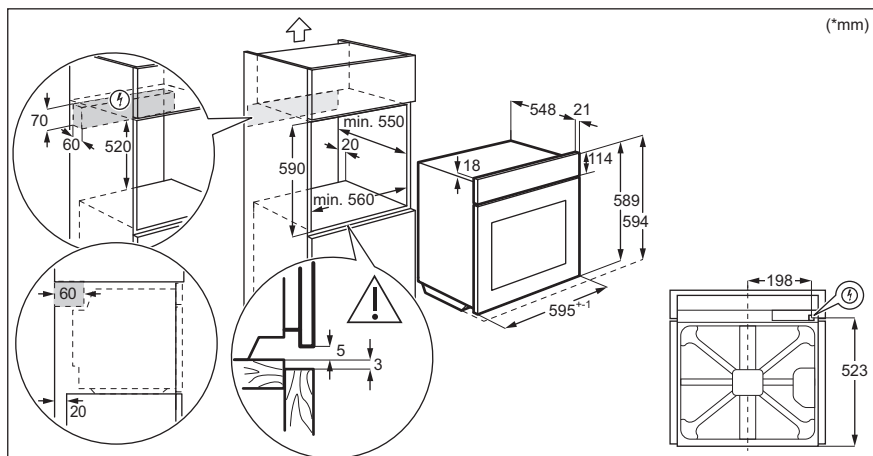
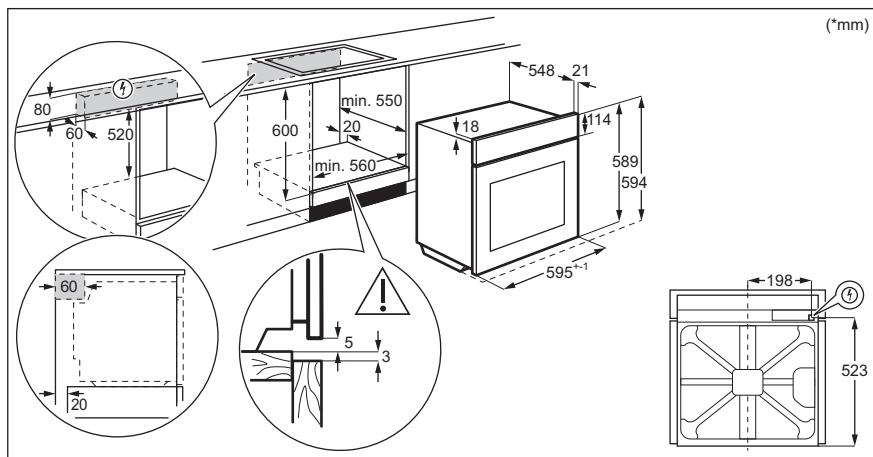

### 3.2 Причвршћивање рерне за кухињски елемент

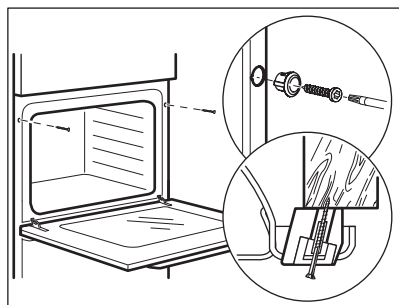



## 4. ОПИС ПРОИЗВОДА

### 4.1 Општи приказ

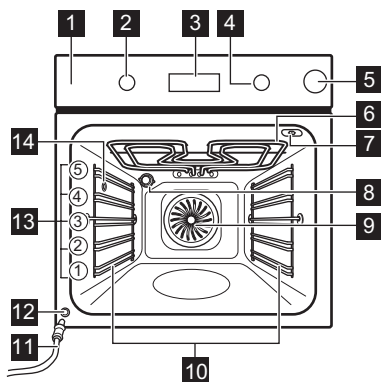

- 1 Командна табла
- 2 Командно дугме за функције загревања
- 3 Дисплеј
- 4 Командно дугме
- 5 Фиока за воду
- 6 Грејни елемент
- 7 Утичница температурног сензора
- 8 Лампа
- 9 Вентилатор
- 10 Носач решетке, покретни
- 11 Одводна цев
- 12 Вентил за одвод воде
- 13 Положаји решетке
- 14 Црево за пару

### 4.2 Прибор

- **Решеткаста полица**  
За посуђе за кување, плехове за торте, печење.
- **Плех за печење**  
За колаче и кексе.
- **Грил/дубоки тигањ**  
За печење теста и меса или као посуда за скупљање масноће.

- **Температурни сензор**  
За мерење колико је храна испечена.
- **Телескопске вођице**  
Са овим телескопским вођицама можете лакше да постављате и уклањате решетке.

## 5. КОМАНДНА ТАБЛА

### 5.1 Дугмад која се увлаче

За коришћење овог уређаја притисните командно дугме. Командно дугме се извлачи.

### 5.2 Преглед командне табле



OK



Тајмер	Брзо загревање	Светло	Температурни сензор	Потврдите подешавање	Притискајте дугме	Окрените командно дугме
Изаберите функцију загревања да бисте укључили уређај.						
Окрените командно дугме за функције загревања у положај за искључивање да бисте искључили уређај.						

### 5.3 Дисплеј

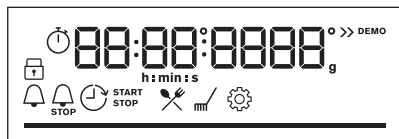





Дисплеј са кључним функцијама.

#### Индикатори дисплеја

##### Основни показатељи

				
Контролна брава	Потпомогнута припрема	Чишћење	Подешавања	Брзо загревање

##### Индикатори времена

			
Тајмер	Крај	Време одлагања	Тајмер током рада

**Трака напретка** – за температуру или време.  
Трака је потпуно црвена када пећница достигне подешену температуру.



##### Индикатори резервоара за воду



Температурни сензор индикатор



## 6. ПРЕ ПРВЕ УПОТРЕБЕ

### УПОЗОРЕЊЕ!

Погледајте поглавља о безбедности.

## 6.1 Прво чишћење

Пре прве употребе, очистите празан уређај и подесите време:



00:00

Подесите тајмер. Притисните **OK**.

## 6.2 Почетно предгревање

Предгрејте пећницу пре прве употребе.

**Корак 1** Уклоните сав прибор и носаче решетки из рерне.

**Корак 2** Подесите максималну температуру за функцију: .  
Оставите пећницу да ради 1 ч.

**Корак 3** Подесите максималну температуру за функцију: .  
Оставите пећницу да ради 15 мин.

 Пећница може да испушта мирис и дим током предгревања. Обезбедите добро проветравање просторије.

## 7. СВАКОДНЕВНА УПОТРЕБА

### УПОЗОРЕЊЕ!

Погледајте поглавља о безбедности.

### 7.1 Како да подесите: Функције загревања

**Корак 1** Окрените командно дугме за функције загревања и изаберите функцију.

**Корак 2** Окрените командно дугме да бисте подесили температуру.

 – притисните и задржите да бисте укључили функцију: Брзо загревање. Није доступна за неке функције пећнице.

### Кување на пари

Корак 1



Корак 2



Корак 3



Корак 4



Корак 5



## Кување на пари

Притисните поклопац фиоке за воду да бисте је отворили.











Напуните фиоку за воду са 900 ml воде.

Вратите фиоку за воду у њен почетни положај.

Изаберите функцију загревања на пари.

Подесите температуру.

## 7.2 Функције загревања

Функција загревања	Примена
 Печење уз равни вентил.	За печење на највише три положаја решетке истовремено и за сушење хране. Подесите температуру да буде нижа за 20–40 °C него за Загревање одозго/одоздо.
 Загревање одозго/одоздо	За печење на једном положају решетке.
 Ниска влажност	Функција је погодна за месо, живину, јела из пећнице и касероле. Захваљујући комбинацији паре и топлоте, месо добија меку и сочну текстуру, заједно са хрскавом корицом.
 Функција за пицу	За печење пице. За интензивно запецање и добијање хрскавог дна.
 Загревање одоздо	За печење колача са хрскавим дном и за конзервисање хране.
 Смрзнута храна	За припрему полуспремљене хране (нпр. помфрита, исеченог кромпира или пролећних ролница), тако да буде хрскава.
 Влажно печење уз вентилатор	Ова функција је предвиђена за уштеду енергије током кувања. Када користите ову функцију, температура унутар рерне може да се разликује од задате температуре. Користи се заостала топлота. Снага загревања може бити умањена. За више информација погледајте поглавље „Свакодневна употреба“, напомене у вези са: Влажно печење уз вентилатор.
 Гриловање	За гриловање танких комада хране и тостирање хлеба.
 Турбо гриловање	За печење великих комада меса или живине са костима на једној решетки. За спремање гратинираних јела и за запецање.
 Мени	Да бисте ушли у Мени: Потпомогнута припрема, Чишћење, Подешавања.

### 7.3 Напомене у вези са: Влажно печење уз вентилатор

Ова функција је коришћена за усклађивање са класом енергетске ефикасности и захтевима екодизајна (у складу са стандардима EU 65/2014 и EU 66/2014). Тестови у складу са:

IEC/EN 60350-1

Врата пећнице треба да буду затворена током кувања како функција не би била прекидана и како би пећница радила на највишем могућем степену енергетске ефикасности.

Када користите ову функцију, лампица се аутоматски искључује након 30 сек.

За упутства за кување погледајте одељак „Напомене и савети”, Влажно печење уз

вентилатор. За опште препоруке у вези са уштедом енергије погледајте одељак „Енергетска ефикасност”, Уштеда енергије.

### 7.4 Резервоар за воду

#### Индикатор резервоара за воду



Резервоар је пун.



Резервоар је пун до половине.



Резервоар је празан. Поново напуните резервоар.

Ако у резервоар сипате превише воде, сигурносни одводни вентил испустиће сувишну воду на дно унутрашњости. Сунђером уклоните воду.

#### Пражњење резервоара за воду

**Корак 1** Искључите пећницу, оставите врата отворена и сачекајте док се пећница не охлади.

**Корак 2** Повежите одводну цев (C) на вентил за одвод (A) преко конектора (B).

**Корак 3** Држите крај цеви испод нивоа A и узастопно притискајте B да бисте прикупили преосталу воду.

**Корак 4** Одвојте C и B и осушите пећницу меким сунђером.

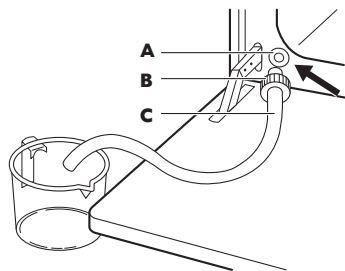

### 7.5 Како да подесите:Потпомогнута припрема

Свако јело у овом подменију има препоручену функцију загревања и температуру. Користите функцију за брзо припремање јела са подразумеваним подешавањима. Такође можете да подесите време и температуру током кувања.

Када се функција заврши, проверите да ли је храна спремна.

Приликом кувања неких јела, можете да користите и:

- Температурни сензор

Степен до ког се јело кува:

- Слабо печено
- Средња
- Добро печено

Корак 1

Корак 2

Корак 3

Корак 4



Уђите у мени.



Изаберите Потпомогнута припрема. Притисните тастер **OK**.



**P1 - P...**

Изаберите јело. Притисните **OK**.



**OK**

Ставите посуду у пећницу. Потврдите подешавање.

## 7.6 Потпомогнута припрема

### Легенда



Функција Температурни сензор је доступна. Поставите Температурни сензор у најдебљи део јела. Уређај се искључује када се достигне подешена температура функције Температурни сензор.

### Легенда



Додајте воду у резервоар.



















Загрејте апарат пре него што почнете да кувате.





















Ниво решетке.







Дисплеј приказује **P** и број јела која можете да проверите у табели.

Јело	Тежина	Ниво решетке/Прибор
<b>1</b> Говеђе печење, слабо печено		
<b>2</b> Говеђе печење, средње печено	1 - 1.5kg; комади дебљине 4-5 cm	 <b>2; плех за печење</b> Пржите месо неколико минута на врућем тигању. Ставите у апарат.
<b>3</b> Говеђе печење, добро печено		
<b>4</b> Котлет, средње печен	180 - 220g по комаду; кришке дебљине 3 cm	 <b>3; посуда за печење на решеткастој полици</b> Пржите месо неколико минута на врућем тигању. Ставите у апарат.
<b>5</b> Говеђе печење/динстано (ребра прве класе, округли одрезак, дебели пауфлек)	1.5 - 2kg	 <b>2; посуда за печење на решеткастој полици</b> Пржите месо неколико минута на врућем тигању. Додајте течност. Ставите у апарат.
<b>6</b> Говеђе печење, слабо печено (споро печење)		
<b>7</b> Говеђе печење, средње печено (споро печење)	1 - 1.5kg; комади дебљине 4-5 cm	 <b>2; плех за печење</b> Користите своје омиљене зачине или једноставно со и свежу млевену паприку. Пржите месо неколико минута на врућем тигању. Ставите у апарат.
<b>8</b> Говеђе печење, добро печено (споро печење)		

	Јело	Тежина	Ниво решетке/Прибор
9	Филе, слабо печено (споро печење)		 2; <b>плекс за печење</b>
10	Филе, средње печен (споро печење)	0,5–1,5 kg; 5–6 cm дебelih комада	Користите своје омиљене зачине или једноставно со и свежу млевену паприку. Пржите месо неколико минута на врућем тигању. Ставите у апарат.
11	Филе, печен (споро печење)		
12	Печена телетина (нпр. плећка)	0.8 - 1.5kg; комади дебљине 4 cm	 2; посуда за печење на <b>решеткастој полици</b> Користите омиљене зачине. Додајте течност. Печење покривено.
13	Свињско печење, врат или плећка	1.5 - 2kg	 1; посуда за печење на <b>решеткастој полици</b> Окрените месо након половине времена кувања.
14	Вучена свињетина (споро кување)	1.5 - 2kg	 2; <b>плекс за печење</b> Користите омиљене зачине. Окрените месо након половине времена кувања да бисте постигли равномерно запецање.
15	Каре, свез	1 - 1.5kg; комади дебљине 5–6 cm	 2; посуда за печење на <b>решеткастој полици</b> Користите омиљене зачине.
16	Ребра	2 - 3kg; користите сива танка ребра, дебљине 2–3 cm	 3; <b>дубоки тигањ</b> Додајте течност да бисте покрили дно посуде. Окрните месо након половине времена кувања.
17	Јагњећи бут са костима	1.5 - 2kg; комади дебљине 7–9 cm	 2; посуда за печење на <b>плексу за печење</b> Додајте течност. Окрните месо након половине времена кувања.
18	Цело пиле	1 - 1.5kg; свеже	 2; посуда за ролов. поврће/грати. јела <b>плексу за печење</b> Користите омиљене зачине. Окрните пиле након половине времена кувања да бисте постигли равномерно запецање.
19	Пола пилета	0.5 - 0.8kg	 3; <b>плекс за печење</b> Користите омиљене зачине.
20	Пилеће груди	180 - 200g по комаду	 2; Посуда за гратинирана јела на <b>решеткастој полици</b> Користите омиљене зачине. Пржите месо неколико минута на врућем тигању.
21	Пилећи батаци, свежи	-	 3; <b>плекс за печење</b> Ако сте прво маринирали пилеће батаке, подесите нижу температуру и кувајте их дуже.
22	Патка, цела	2 - 3kg	 2; посуда за печење на <b>решеткастој полици</b> Користите омиљене зачине. Ставите месо на посуду за печење. Окрните патку након половине времена кувања.





	Јело	Тежина	Ниво решетке/Прибор
23	Гуска, цела	4 - 5kg	 2; <b>дубока посуда</b> Користите омиљене зачине. Ставите месо на дубоки плех за печење. Окрените гуску након половине времена кувања.
24	Векна од меса	1kg	 2; <b>решеткаста полица</b> Користите омиљене зачине.
25	Цела риба, грилована	0.5 - 1kg по риби	 2; <b>плех за печење</b> Испуните рибу маслацем и користите омиљене зачине и зачинско биље.
26	Рибљи филети	-	 3; Посуда за гратинирана јела на <b>решеткастој поlici</b> Користите омиљене зачине.
27	Колач од сира	-	 2;  калуп за печење од 28 cm на <b>решеткастој поlici</b>
28	Колач од јабука	-	 3; <b>плех за печење</b>
29	Тарт од јабука	-	 2; калуп за питу на <b>решеткастој поlici</b>
30	Пита с јабукама	-	 1;  калуп за питу од 22 cm на <b>решеткастој поlici</b>
31	Брауни колачи	2kg теста	 3; <b>дубоки тигањ</b>
32	Чоколадни мафини	-	 3; <b>плех за мафине</b> на <b>решеткастој поlici</b>
33	Суви колач	-	 2; посуда за колач на <b>решеткастој поlici</b>
34	Печени кромпир	1kg	 2; <b>плех за печење</b> Ставите цео кромпир са кором на плех за печење.
35	Исечен кромпир	1kg	 3; <b>плех за печење</b> обложен папиром за печење Користите омиљене зачине. Исеците кромпире на комаде.
36	Гриловано мешано поврће	1 - 1.5kg	 3; <b>плех за печење</b> обложен папиром за печење Користите омиљене зачине. Исеците поврће на комаде.
37	Крокети, замрзнути	0.5kg	 3; <b>плех за печење</b>
38	Помфрит, замрзнут	0.75kg	 3; <b>плех за печење</b>
39	Лазање са месом / поврћем са сувим листовима тестенине	1 - 1.5kg	 1; посуда за ролов. поврће/грати. јела на <b>решеткастој поlici</b>



	Јело	Тежина	Ниво решетке/Прибор
40	Гратинирани кромпир (сирови кромпир)	1 - 1.5kg	 1; Посуда за гратинирана јела на <b>решеткастој полици</b> Окрените посуду после половине времена кувања.
41	Свежа пица, танка	-	 2; <b>плех за печење</b> обложен папиром за печење
42	Свежа пица, дебела	-	 2; <b>плех за печење</b> обложен папиром за печење
43	Киш	-	 2; плех за печење на <b>решеткастој полици</b>
44	Багет/Ћабата/Бели хлеб	0.8kg	 2; <b>плех за печење</b> обложен папиром за печење За бели хлеб је потребно више времена.
45	Хлеб са целим зрном/ражени хлеб/црни хлеб са целим зрном у посуду за хелб	1kg	 2; <b>плех за печење</b> обложен папиром за печење/ <b>решеткаста полица</b>

## 8. ФУНКЦИЈЕ САТА

### 8.1 Функције сата

Функција сата	Примена
 Тајмер	Када тајмер заврши са одбројавањем, оглашава се звучни сигнал.
 Време кувања	Када тајмер заврши са одбројавањем, чује се звучни сигнал и функција загревања се зауставља.
 Време одлагања	За одлагање старта и/или краја кувања.
 Тајмер током рада	Максимално је 23 h 59 min. Ова функција не утиче на рад рерне. За укључивање и искључивање Тајмер током рада изаберите: Мени, Подешавања.

### 8.2 Како да подесите: Функције сата

Како да подесите: Доба дана		
Корак 1	Корак 2	Корак 3

## Како да подесите: Доба дана



Да бисте променили доба дана, уђите у мени и изаберите опције Подешавања, Доба дана.

Подесите сат.

Притисните: **OK**.

## Како да подесите: Тајмер

Корак 1



Притисните: .

Дисплеј приказује:  
0:00  

Корак 2



Подесите Тајмер

Корак 3



Притисните: **OK**.

 Тајмер одмах почиње да одбројава.

## Како да подесите: Време кувања

Корак 1



Изаберите функцију загревања и подесите температуру.

Корак 2



Узастопно притискајте: .

Дисплеј приказује:  
0:00  
  
STOP

Корак 3



За подешавање времена кувања.

Корак 4



Притисните: **OK**.

 Тајмер одмах почиње да одбројава.

## Како да подесите: Време одлагања

Корак 1



Изаберите функцију загревања.

Корак 2



Узастопно притискајте: .

Дисплеј приказује:  
доба дана  
 ПОКРЕТАЊЕ

Корак 3



Подесите време почетка.

Корак 4



Притисните: **OK**.

Дисплеј приказује:  
--:--  
 ЗАУСТАВЉАЊЕ

Корак 5



Подесите време завршетка.

Корак 6



Притисните: **OK**.

 Тајмер почиње да одбројава у подешено време почетка.

## 9. КОРИШЋЕЊЕ ПРИБОРА

### УПОЗОРЕЊЕ!

Погледајте поглавља о безбедности.

### 9.1 Убацивање прибора

Мало удубљење са горње стране повећава безбедност. Удубљења такође

спречавају превртање. Уздигнута ивица око полице спречава клизање посуђа на полици.

#### Решеткаста полица:

Угурајте полицу између вођица на носачу решетке и водите рачуна да ножице буду окренуте надоле.

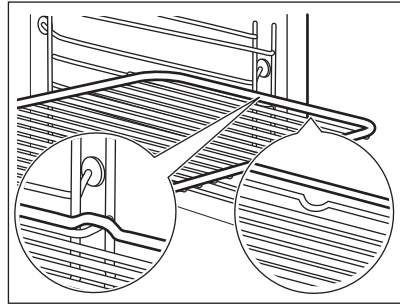

#### Плех за печење / Дубоки тигањ:

Гурните плех између вођица на носачу решетке.

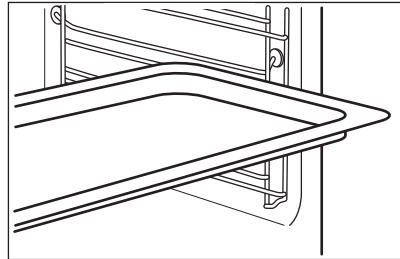

### 9.2 Температурни сензор

Температурни сензор – мери температуру унутар хране.

**Треба да се подесе две температуре:**



Температура пећнице.



Температура у средини.

**За најбоље резултате кувања:**

Састојци треба да буду на собној температури.

Не користите за течна јела.

Током кувања мора да остане унутар хране.

## 9.3 Како да користите: Температурни сензор

- Корак 1** Укључите рерну.
- Корак 2** Подесите функцију загревања и по потреби температуру рерне.
- Корак 3** Поставите: Температурни сензор.

### Месо, живина и риба

Убаците врх Температурни сензор у центар меса, рибе, ако је могуће у најдебљи део. Водите рачуна да барем 3/4 Температурни сензор буде унутар јела.

### Касерола

Убаците врх Температурни сензор тачно у центру касероле. Температурни сензор треба да стоји стабилно на једном месту током печења. Да бисте то постигли, користите чврсте састојке. Користите ивицу посуде за печење као ослонац за силиконску ручицу Температурни сензор. Врх Температурни сензор не треба да додирује дно посуде за печење.

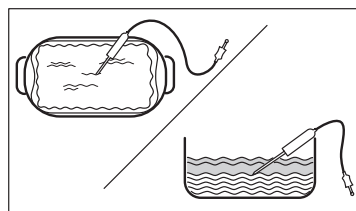
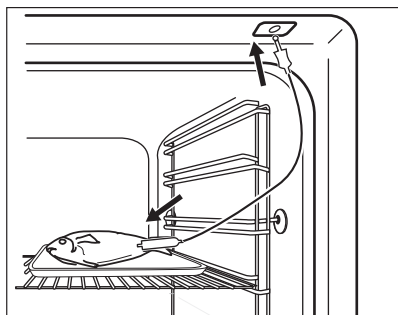

- Корак 4** Прикључите Температурни сензор у утичницу с предње стране пећнице. Дисплеј приказује тренутну температуру: Температурни сензор.
- Корак 5**  - притисните да бисте подесили температуру сензора унутар хране.
- Корак 6** **ОК** – притисните да бисте потврдили. Када храна достигне подешену температуру, чује се звучни сигнал. Можете изабрати да прекинете или да наставите са кувањем како бисте били сигурни да је храна добро скувана.
- Корак 7** Извуците Температурни сензор утикач из утичнице и извадите јело из пећнице.

### УПОЗОРЕЊЕ!

Постоји ризик од опекотина јер Температурни сензор постаје врело. Будите пажљиви када га искључујете и вадите из јела.

## 9.4 Прибор за кување на пари



Комплет прибора за припрему хране на пари није испоручен уз ову рерну. За више информација обратите се локалном добављачу.

### Посуда за дијетално печење за функције кувања на пари

Посуда за дијетално печење састоји се од стаклене посуде (А), поклопца (В), цеви бризгальке (С), бризгальке (D) и челичне решетке (Е).

Стаклена посуда (А)

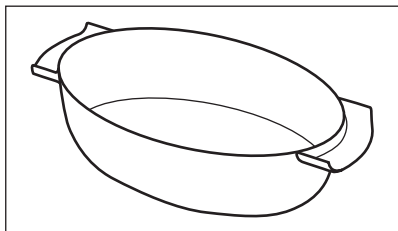

Поклопац (В)

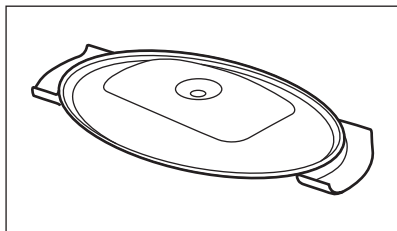

Бризгаљка, цев бризгаљке и челична решетка.

Цев бризгаљке (С) служи за кување на пари, а бризгаљка (D) за кување на директној пари.

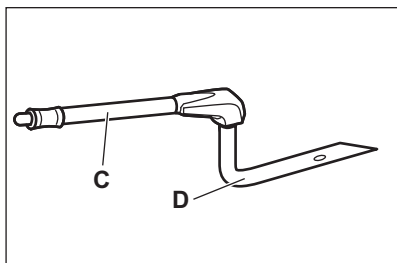

Челична решетка (Е)

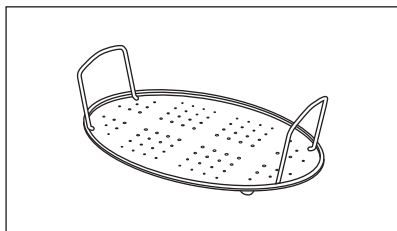

- Не стављајте врелу посуду за печење на хладне/мокре површине.
- Не сипајте хладне течности у врелу посуду за печење.
- Не користите посуду за печење на врелој површини за кување.

- Не чистите посуду за печење абразивима, жицом и прашковима.

### 9.5 Кување на пари у посуди за дијетално печење

- Корак 1** Ставите посуду за печење на челичну решетку и покријте је поклопцем. Ставите цев бризгаљке у отвор поклопца. Ставите посуду за печење на други положај решетке одоздо.
- Корак 2** Прикључите цев бризгаљке на црево за пару.
- Корак 3** Подесите рерну на функцију кувања на пари.

## 9.6 Кување на директној пари

Ставите посуду за печење на челичну решетку. Успите мало воде. Не стављајте поклопац.

### УПОЗОРЕЊЕ!

Бризгаљка може бити врела док рерна ради. Увек користите рукавице за рерну. Извадите бризгаљку из рерне кад не користите функцију паре.

**Корак 1** Прикључите бризгаљку заједно са њеном цеви. Прикључите цев бризгаљке на црево за пару.

**Корак 2** Ставите посуду за печење на први или други положај решетке одоздо. Уверите се да се цев бризгаљке није заглавила. Бризгаљку држите подаље од грејача.

**Корак 3** Подесите рерну на функцију кувања на пари.

Кад припремате намирнице попут пилетине, пачетине, ћуретине или веће рибе, ставите бризгаљку у јело.

## 10. ДОДАТНЕ ФУНКЦИЈЕ

### 10.1 Контролна брава

#### Ова функција спречава случајну промену функције уређаја.

Укључите је када апарат ради – подешено кување се наставља, командна табла је закључана. Укључите га када је апарат искључен - не може да се укључи, контролна табла је закључана.



 ОК – притисните и држите да бисте укључили функцију. Звучни сигнал.

 ОК – притисните и држите да бисте је искључили.

 3 x  – трепери када је контролна брава укључена.

### 10.2 Аутоматско искључивање

Из безбедносних разлога уређај се искључује након неког времена ако функција загревања ради, а ви не промените подешавања.



(°C)



(ч)

30 - 115

12.5

120 - 195

8.5

200 - 245

5.5



(°C)



(ч)

250 - максимално

3

Аутоматско искључивање не ради са функцијама: Светло, Температурни сензор, Време одлагања.

### 10.3 Вентилатор за хлађење

Када апарат ради, вентилатор за хлађење се аутоматски укључује како би хладио површине апарата. Ако искључите апарат, вентилатор за хлађење може да настави да ради док се апарат не охлади.

## 11. КОРИСНИ САВЕТИ

### 11.1 Препоруке у вези са печењем







Температура и време кувања наведени у табелама су само оријентациони. Они зависе од рецепата, квалитета и количине употребљених састојака.





Ваш апарат можда пече на другачији начин у односу на уређај који сте раније поседовали. Савети испод приказују препоручена подешавања за температуру, време кувања и положај решетке за одређене врсте хране.

Ако не можете да пронађете подешавања за одређени рецепт, потражите за сличан.

### 11.2 Влажно печење уз вентилатор

За постизање најбољих резултата, придржавајте се савета наведених у табели у наставку.

		 (°C)		 (мин)
Слатке земичке, 16 комада	плех за печење или посуда за скупљање масноће	180	2	20 - 30
Ролнице, 9 комада	плех за печење или посуда за скупљање масноће	180	2	30 - 40
Пица, замрзнута, 0,35 kg	решеткаста полица	220	2	10 - 15
Швајцарски ролат	плех за печење или посуда за скупљање масноће	170	2	25 - 35
Брауни колач	плех за печење или посуда за скупљање масноће	175	3	25 - 30
Суфле, 6 комада	керамичке посуде на решеткастој полици	200	3	25 - 30
Корица за флан	плех за флан на решеткастој полици	180	2	15 - 25
Сендвич-торта Викторија	посуда за печење на решеткастој полици	170	2	40 - 50
Поширана риба, 0,3 kg	плех за печење или посуда за скупљање масноће	180	3	20 - 25
Цела риба, 0,2 kg	плех за печење или посуда за скупљање масноће	180	3	25 - 35
Рибљи филети, 0,3 kg	плех за пицу на решеткастој полици	180	3	25 - 30

		 (°C)		 (мин)
Поширано месо, 0,25 kg	плех за печење или посуда за скупљање масноће	200	3	35 - 45
Шашлик, 0,5 kg	плех за печење или посуда за скупљање масноће	200	3	25 - 30
Колачи, 16 комада	плех за печење или посуда за скупљање масноће	180	2	20 - 30
Колачи-макарони, 24 комада	плех за печење или посуда за скупљање масноће	180	2	25 - 35
Мафини, 12 комада	плех за печење или посуда за скупљање масноће	170	2	30 - 40
Славо пециво, 20 комада	плех за печење или посуда за скупљање масноће	180	2	25 - 30
Кекс од сипкавог теста, 20 комада	плех за печење или посуда за скупљање масноће	150	2	25 - 35
Тортице, 8 комада	плех за печење или посуда за скупљање масноће	170	2	20 - 30
Поврће, бланширано, 0,4 kg	плех за печење или посуда за скупљање масноће	180	3	35 - 45
Вегетаријански омлет	плех за пицу на решеткастој полици	200	3	25 - 30
Медитеранско поврће, 0,7 kg	плех за печење или посуда за скупљање масноће	180	4	25 - 30

### 11.3 Влажно печење уз вентилатор - препоручени прибор

Користите тамне и нерелефтујуће лименке и посуде. Оне бољу апсорбују топлоту него светле боје и рефлектујуће посуде.



Плех за пицу

Таман, нерелефтујући  
Пречник 28 cm

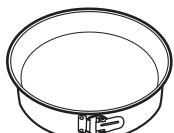

Посуда за печење

Таман, нерелефтујући  
Пречник 26 cm



Мала посуда за печење

Керамички  
Пречник 8 cm,  
висина 5 cm



Плех за флан







Таман, нерелефтујући  
Пречник 28 cm







### 11.4 Табеле кувања за институте за тестирање

Информације за институте за тестирање

Тестови према стандарду IEC 60350-1.



				 (°C)	 (мин)	
Ситни колачи, 20 по плеху	Загревање одозго/одоздо	Плех за печење	3	170	20 - 35	-
Ситни колачи, 20 по плеху	Печење уз равни вентил.	Плех за печење	3	150 - 160	20 - 35	-
Ситни колачи, 20 по плеху	Печење уз равни вентил.	Плех за печење	2 и 4	150 - 160	20 - 35	-
Пита с јабукама, 2 плеха Ø20 см	Загревање одозго/одоздо	Решеткаста полица	2	180	70 - 90	-
Пита с јабукама, 2 плеха Ø20 см	Печење уз равни вентил.	Решеткаста полица	2	160	70 - 90	-
Немасна бисквит торта, калуп за торту Ø 26 см	Загревање одозго/одоздо	Решеткаста полица	2	170	40 - 50	Претходно загрејте рерну у трајању од 10 мин.
Немасна бисквит торта, калуп за торту Ø 26 см	Печење уз равни вентил.	Решеткаста полица	2	160	40 - 50	Претходно загрејте рерну у трајању од 10 мин.
Немасна бисквит торта, калуп за торту Ø 26 см	Печење уз равни вентил.	Решеткаста полица	2 и 4	160	40 - 60	Претходно загрејте рерну у трајању од 10 мин.
Шкотски колачић	Печење уз равни вентил.	Плех за печење	3	140 - 150	20 - 40	-
Шкотски колачић	Печење уз равни вентил.	Плех за печење	2 и 4	140 - 150	25 - 45	-
Шкотски колачић	Загревање одозго/одоздо	Плех за печење	3	140 - 150	25 - 45	-
Тост, 4-6 комада	Гриловање	Решеткаста полица	4	макс.	1 - 5	Претходно загрејте рерну у трајању од 10 мин.

				 (°C)	 (мин)	
Говеђа пљескавица, 6 комада, 0,6 kg	Гриловање	Решеткаста полица, посуда за скупљање масноће	4	макс.	20 - 30	Ставите решеткасту полицу на четврти ниво и посуду за скупљање масноће на други ниво рерне. Окрените храну на пола печења. Претходно загрејте рерну у трајању од 10 мин.

## 12. НЕГА И ЧИШЋЕЊЕ

### УПОЗОРЕЊЕ!

Погледајте поглавља о безбедности.

### 12.1 Напомене у вези са чишћењем



Средства за  
чишћење

Предњи део уређаја очистите искључиво крпом од микрофибера натопљеном млаком водом и благим детерџентом.

Користите раствор за чишћење металних површина.

Флеке очистите благим детерџентом.



Свакодневна  
употреба

Унутрашњост апарата треба чистити након сваке употребе. Нагомилана масноћа или други остаци могу проузроковати пожар.

У апарату или на стакленим плочама на вратима може доћи до кондензовања влаге. Да бисте смањили кондензацију, пустите апарат да ради 10 минута пре кувања. Не чувајте храну у апарату дуже од 20 минута. После сваке употребе, унутрашњост уређаја осушите искључиво крпом од микрофибера.



Прибор

Након сваке употребе, очистите сав пибор и оставите га да се осуши. Користите искључиво крпу од микрофибера са млаком водом и благим детерџентом. Не перите додатну опрему у машини за прање посуђа.

Не чистите додатну опрему са нелепљивом површином абразивним средством за чишћење и оштрим предметима.

### 12.2 Како да извадите: Носачи решетке

Извадите подршке решетака да бисте очистили рерну.

**Корак 1** Искључите рерну и сачекајте да се охлади.

**Корак 2** Извуците предњи део подршке решетке из бочног зида.

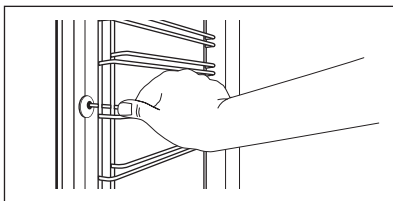

**Корак 3** Извуците задњи део подршке решетке из бочног зида и уклоните га.

**Корак 4** Постављање шина за подршку решетке врши се обрнутим редоследом. Клинови на телескопским вођицама морају бити окренути ка предњој страни.

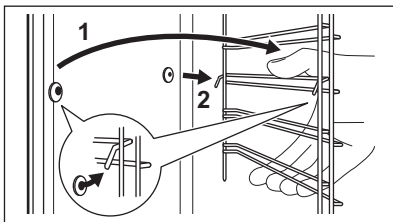

## 12.3 Како да користите: Пиролитичко чишћење

Очистите печницу користећи Пиролитичко чишћење.

### УПОЗОРЕЊЕ!

Постоји ризик од опекотина.

### ОПРЕЗ

Ако су други уређаји инсталирани у исти кухињски елемент, не користите их истовремено кад и ову функцију. То може да изазове оштећење рерне.

### Пре Пиролитичко чишћење:

Искључите рерну и сачекајте да се охлади.

Уклоните сав прибор.

Очистите дно рерне и унутрашње стакло врата рерне топлом водом и меком крпом.

### Пиролитичко чишћење

**Корак 1**

Уђите у мени: Чишћење 

Опција	Трајање
C1 - Благо чишћење	1 h
C2 - Нормално чишћење	1 h 30 min
C3 - Темељно чишћење	2 h 30 min

**Корак 2** ОК – притисните да изаберете програм чишћења.

**Корак 3** ОК – притисните да покренете чишћење.

**Корак 4** Након чишћења, окрените дугме функције загревања на положај „искључено“.

## Пиролитичко чишћење

**i** Када чишћење почне, врата пећнице се закључавају и лампица се искључује. Док се врата не закључају, дисплеј приказује следеће: **T**.

### Када се чишћење заврши:

Искључите рерну и сачекајте да се охлади.

Обришите унутрашњост меком крпом.

Уклоните остатке са дна рерне.

## 12.4 Подсетник за чишћење

### Пећница вас подсећа када да је очистите помоћу пиролитичког чишћења.

 трепери на дисплеју 5 сек након сваког интервала кувања.

Да бисте искључили подсетник, уђите у Мени и изаберите опције Подешавања, Подсетник за чишћење.

## 12.5 Како да очистите: Резервоар за воду

**Корак 1** Искључите рерну.

**Корак 2** Поставите дубоки тигањ испод црева за пару.

**Корак 3** Сипајте воду у фиоку за воду: 850 ml. Додајте лимунску киселину: 5 кафених кашичица. Сачекајте 60 минута.

**Корак 4** Укључите пећницу и подесите функцију: Ниска влажност. Подесите температуру на 230°C. Искључите пећницу након 25 минута и сачекајте да се охлади.

**Корак 5** Укључите пећницу и подесите функцију: Ниска влажност. Подесите температуру између 130°C и 230°C. Искључите пећницу након 10 минута и сачекајте да се охлади.

**i** Да бисте спречили појаву наслага каменца, испразните резервоар за воду након сваког кувања на пари.

### Када се чишћење заврши:





Искључите рерну.

Испразните резервоар за воду. Погледајте део Свакодневна употреба, одељак „Празњење резервоара за воду“.

Исперите резервоар за воду и очистите преостале насlage каменца меком крпом.

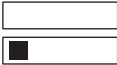
Очистите одводну цев топлом водом и благим детерџентом.

Табела испод приказује опсег тврдоће воде (dH) са одговарајућим нивоом наслага калцијума и квалитет воде. Када тврдоћа воде пређе 4. ниво, напуните фиоку за воду флашираном водом.

Тврдоћа воде		Тест трака	Насlage калци- јума (mg/l)	Класифика- ција воде	Очистите ре- зервоар за воду на сва- ких
Ниво	dH				
1	0 - 7		0 - 50	мека	75 циклуса – 2,5 месеца
2	8 - 14		51 - 100	умерено тврда	50 циклуса – 2 месеца
3	15 - 21		101 - 150	тврда	40 циклуса – 1,5 месец
4	22 - 28		преко 151	веома тврда	30 циклуса – 1 месец

## 12.6 Како да скинете и монтирате: Врата

Врата пећнице имају три стаклене плоче. Врата пећнице и унутрашње стаклене плоче можете да уклоните да бисте их очистили. Пре него што уклоните стаклене плоче прочитајте цело упутство „Уклањање и постављање врата”.

### ОПРЕЗ

Немојте да рерну уређај без стаклених плоча.

**Корак 1** Потпуно отворите врата и ухватите обе шарке.

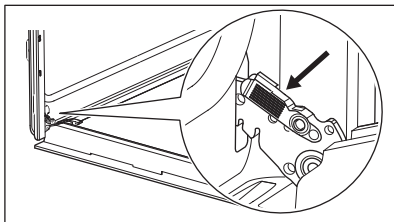

**Корак 2** Подигните и повуците бравице док не кликну.

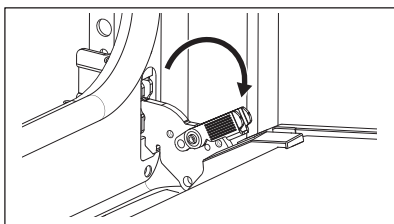

**Корак 3** Затворите врата пећнице до пола, до првог отвореног положаја. Затим подигните и повуците да бисте уклонили врата из лежишта.

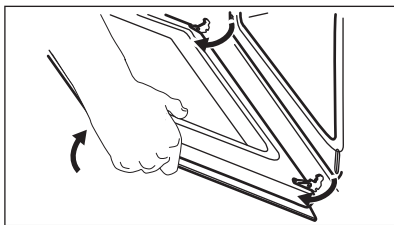

**Корак 4** Врата поставите на меку крпу на стабилној површини.

**Корак 5** Притисните оквир врата (В) са обе стране горње ивице ка унутра да бисте отпустили стезну заптивку.

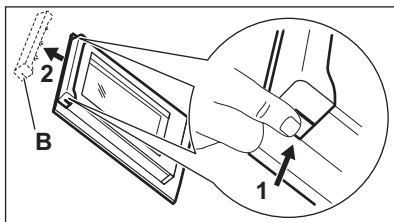

**Корак 6** Повуците оквир врата напред да бисте га уклонили.

**Корак 7** Ухватите стаклене плоче за горњу ивицу и пажљиво извлачите једну по једну. Почните од горње плоче. Уверите се да су стаклене плоче исклизнуле до краја из носача.

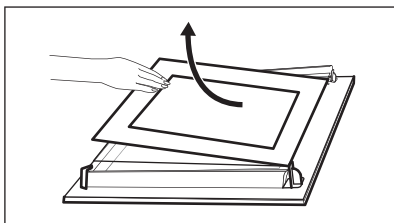

**Корак 8** Очистите стаклену плочу водом и сапуницом. Пажљиво осушите стаклене плоче. Не перите стаклене плоче у машини за прање судова.

**Корак 9** Након чишћења, угрејте стаклене плоче и врата пећнице.

Ако су врата исправно постављена, чућете клик приликом затварања бравица.

Водите рачуна да стаклене плоче (А и В) вратите одговарајућим редоследом. Потражите симбол / одштампану зону на бочној страни стаклене плоче, јер свака стаклена плоча изгледа другачије да би олакшала демонтажу и монтажу. Када се исправно постави, оквир врата кликне. Проверите да ли сте средњу стаклену плочу правилно поставили на лежишта.

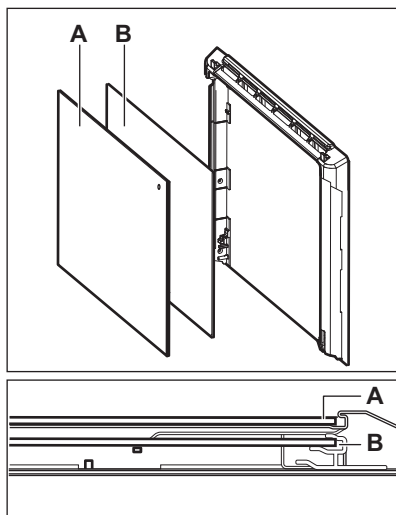

## 12.7 Како да замените: Лампица

### УПОЗОРЕЊЕ!

Ризик од струјног удара.  
Лампица може бити врућа.

Халогену лампу увек држите умотану у крпу како бисте спречили сагоревање остатака масноће на лампи.

### Пре замене лампице:

Корак 1	Корак 2	Корак 3
Искључите рерну. Сачекајте да се рерна охлади.	Искључите утикач кабла за напајање рерне из мрежне утичнице.	Дно унутрашњости рерне прекријте крпом.

## Задња сијалица

- |                |   |
|----------------|---|
| <b>Корак 1</b> | Окрените стаклени поклопац да бисте га уклонили.                                    |
| <b>Корак 2</b> | Очистите стаклени поклопац.   |
| <b>Корак 3</b> | Замените сијалицу одговарајућом сијалицом која је отпорна на температуре до 300 °С. |
| <b>Корак 4</b> | Поставите стаклени поклопац.  |

## 13. РЕШАВАЊЕ ПРОБЛЕМА

### УПОЗОРЕЊЕ!

Погледајте поглавља о безбедности.

## 13.1 Шта учинити ако...

У свим случајевима који нису обухваћени овом табелом, контактирајте са овлашћеним сервисним центром.

Апарат се не укључује или не загрева	
Проблем	Проверите...
Не можете да укључите или користите уређај.	Уређај није правилно прикључен на електричну мрежу.
Уређај се не загрева.	Функција аутоматског искључивања је деактивирана.
Уређај се не загрева.	Врата уређаја су затворена.
Уређај се не загрева.	Осигурач није прегорео.
Уређај се не загрева.	Брава је искључена.

Компоненте	
Проблем	Проверите...
Лампица је искључена.	Влажно печење уз вентилатор – је укључен.
Лампа не ради.	Лампица је прегорела.
Температурни сензор не ради.	Утикач Температурни сензор је потпуно убачен у утичницу.

Шифре грешке	
Дисплеј приказује...	Проверите...
Err C2	Уклонили сте утикач Температурни сензор из утичнице.
Err C3	Врата уређаја су затворена или закључавање врата није покварено.
Err F102	Врата уређаја су затворена.
Err F102	Закључавање врата није покварено.
00:00	Дошло је до нестанка струје. Подесите доба дана.

Ако се на дисплеју прикаже код грешке који није у овој табели, искључите и укључите кућни осигурач да бисте поново покренули уређај. Ако се код грешке поново појави, обратите се овлашћеном сервисном центру.

Чишћење	
Проблем	Проверите...
Има воде у унутрашњости апарата.	У резервоару за воду нема превише воде.
 – индикатор је искључен.	У резервоару за воду има довољно воде. Уколико вода почне да цури у уређај, а индикатор је и даље искључен, обратите се овлашћеном сервисном центру.



## Чишћење

 – индикатор је укључен.

У резервоару има довољно воде. Ако је резервоар пун, а индикатор је и даље укључен, обратите се овлашћеном сервисном центру.

Кување на пару не ради.

У отвору за црево за пару нема наслага каменца.

Кување на пару не ради.

У резервоару за воду има воде.

Пражњење резервоара за воду траје дуже од три минута или вода цури из отвора за црево за пару.

У отвору за црево за пару нема наслага каменца. Очистите резервоар за воду.

## 13.2 Подаци о сервисирању

Уколико не можете сами да пронађете решење проблема, обратите се продавцу или овлашћеном сервисном центру.

Подаци потребни сервисном центру налазе се на плочици са техничким карактеристикама. Плочица са техничким карактеристикама налази се на предњој страни оквира унутрашњости апарата. Немојте уклањати плочицу са техничким карактеристикама из унутрашњости апарата.

### Препоручујемо вам да овде запишете податке:

Модел (MOD.)

.....

Број производа (PNC)

.....

Серијски број (S.N.)

.....

## 14. ЕНЕРГЕТСКА ЕФИКАСНОСТ

### 14.1 Информације о производу и лист са информацијама о производу

Назив добављача	Electrolux
Идентификација модела	EOC6P77H 949494860
Индекс енергетске ефикасности	81.2
Класа енергетске ефикасности	A+
Потрошња енергије са стандардним пуњењем, уобичајен режим	0.93 kWh/циклусу
Потрошња енергије са стандардним пуњењем, режим са форсирањем вентилатора	0.69 kWh/циклусу
Број шупљина у рерни	1
Извор топлоте	Електрична струја
Јачина звука	72 l
Тип рерне	Уградна рерна
Маса	34.1 kg

## 14.2 Уштеда енергије



Овај уређај садржи неке функције које вам помажу да уштедите електричну енергију током свакодневне припреме хране.

Уверите се да су врата апарата затворена када апарат ради. Не отварајте врата апарата сувише често током кувања. Одржавајте заптивку врата чистом и постарајте се да буде добро причвршћена на свом месту.

Користите метално посуђе за кување да бисте повећали уштеду енергије.

Кад је то могуће, немојте да загревате пећницу пре кувања.

Правите што краће размаке између печења када истовремено припремате неколико јела.

### Кување са вентилатором

Када је могуће, користите функције кувања са вентилатором да бисте уштедели енергију.

### Преостала топлота

Вентилатор и лампица настављају да раде. Када искључите апарат, дисплеј

приказује преосталу топлоту. Можете да користите ту топлоту како бисте храну одржали топлотом.

Када кување траје дуже од 30 мин., смањите температуру апарата на минимум 3–10 минута пре краја кувања. Кување ће се наставити користећи преосталу топлоту у апарату.

Користите преосталу топлоту за загревање друге хране.

### Одржавање хране топлотом

Изаберите најниже могуће подешавање температуре да бисте помоћу преостале топлоте одржали топлоту obroka. На дисплеју се приказује индикатор преостале топлоте или температура.

### Кување са искљученом лампицом

Искључите лампицу током кувања. Укључите је само када вам је потребна.

### Влажно печење уз вентилатор

Функција је предвиђена за уштеду енергије током кувања.

Када користите ову функцију, лампица се аутоматски искључује након 30 сек.

Можете поново да упалите лампицу, али ће ова активност смањити очекивану уштеду енергије.

## 15. СТРУКТУРА МЕНИЈА

### 15.1 Мени

Корак 1	Корак 2	Корак 3	Корак 4	Корак 5
 – изаберите за улаз у Мени.	Изаберите опцију из структуру Мени и притисните <b>OK</b> .	Изаберите подешавање.	<b>OK</b> – притисните да бисте потврдили подешавања.	Прилагодите вредност и притисните <b>OK</b> .
Окрните дугме функције загревања на положај за искључивање да бисте изашли из Мени.				

## Мени структура

Потпомогнута припрема 

Чишћење 

Подешавања 

## Подешавања

01	Доба дана	Промени	02	Осветљеност дисплеја	1 - 5
03	Звукови тастера	1 – Звучни сигнал 2 – Клик 3 – Звук је искључен	04	Јачина звучног сигнала	1 - 4
05	Температурни сензор Радња	1 – Аларм и за-сугављање 2 – Аларм	06	Тајмер током рада	Укључи/Искључи
07	Светло	Укључи/ Искључи	08	Брзо загревање	Укључи/Искључи
09	Подсетник за чишћење	Укључи/ Искључи	10	Демо режим	Активациони код: 2468
11	Верзија софтвера	Провера	12	Поништи сва подешавања	Да/Не

## 16. ЕКОЛОШКА ПИТАЊА

Рециклирајте материјале са симболом . Паковање одложите у одговарајуће контејнере ради рециклирања. Помозите у заштити животне средине и људског здравља као и у рециклирању отпадног материјала од електронских и електричних

уређаја. Уређаје обележене симболом  немојте бацати заједно са смећем. Производ вратите у локални центар за рециклирање или се обратите општинској канцеларији.

# Vitajte vo svete Electrolux! Ďakujeme Vám, že ste si vybrali náš spotrebič.



V našej snahe o trvalú udržateľnosť znižujeme spotrebu papiera, a preto poskytujeme celé návody na obsluhu online. Získajte prístup k vášmu celému návodu na obsluhu na stránke [electrolux.com/manuals](http://electrolux.com/manuals)



Získajte rady ohľadom používania, brožúry, návody na riešenie problémov a informácie o údržbe a opravách na stránke [electrolux.com/support](http://electrolux.com/support)



Stiahnite si aplikáciu **My Electrolux Kitchen** pre viac receptov, užitočných tipov a návodov na riešenie problémov.



Vyhradzujeme si právo na zmeny bez predchádzajúceho upozornenia.

## OBSAH

1. BEZPEČNOSTNÉ INFORMÁCIE.....	347
2. BEZPEČNOSTNÉ POKYNY.....	349
3. INŠTALÁCIA.....	353
4. POPIS VÝROBKU.....	354
5. OVLÁDACÍ PANEL.....	355
6. PRED PRVÝM POUŽITÍM.....	356
7. KAŽDODENNÉ POUŽÍVANIE.....	356
8. ČASOVÉ FUNKCIE.....	362
9. POUŽÍVANIE PRÍSLUŠENSTVA.....	363
10. DOPLNKOVÉ FUNKCIE.....	367
11. TIPY A RADY.....	368
12. OŠETROVANIE A ČISTENIE.....	371
13. RIEŠENIE PROBLÉMOV.....	376
14. ENERGETICKÁ ÚČINNOSŤ.....	377
15. ŠTRUKTÚRA PONUKY.....	378
16. OCHRANA ŽIVOTNÉHO PROSTREDIA.....	379

## 1. ⚠ BEZPEČNOSTNÉ INFORMÁCIE

Pred inštaláciou a používaním spotrebiča si pozorne prečítajte priložený návod na používanie. Výrobca nezodpovedá za zranenia ani za škody spôsobené nesprávnou montážou alebo používaním. Tieto pokyny uskladnite na bezpečnom a prístupnom mieste, aby ste do nich mohli v budúcnosti nahliadnuť.

## 1.1 Bezpečnosť detí a zraniteľných osôb

- Tento spotrebič smú používať deti staršie ako 8 rokov a osoby so zníženou fyzickou, zmyslovou alebo psychickou spôsobilosťou alebo nedostatkom skúseností a znalostí, iba ak sú pod dozorom zodpovednej osoby alebo ak boli zodpovednou osobou poučené o bezpečnom používaní spotrebiča a rozumejú prípadným rizikám. Deti do 8 rokov a osoby s vysokou mierou postihnutia nesmú mať prístup k spotrebiču, pokiaľ nie sú pod nepretržitým dozorom.
- Deti by mali byť pod dozorom, aby sa zabezpečilo, že sa so spotrebičom nebudú hrať.
- Obaly vždy uschovajte mimo dosah detí a náležite ich zlikvidujte.
- **UPOZORNENIE:** Spotrebič a jeho prístupné časti sa počas používania môžu značne zahriať. Nedovoľte deťom ani domácim zvieratám priblížiť sa k spotrebiču počas prevádzky alebo keď sa ochladzuje.
- Ak má spotrebič detskú poistku, mala by byť zapnutá.
- Deti nesmú spotrebič bez dozoru čistiť ani vykonávať žiadnu údržbu na spotrebiči.

## 1.2 Všeobecná bezpečnosť

- Tento spotrebič je určený iba na prípravu jedál.
- Tento spotrebič je určený na jedno použitie v domácnosti v interiéri.
- Tento spotrebič sa môže používať v kanceláriách, hotelových hosťovských izbách, izbách s posteľou a raňajkami, v domovoch poľnohospodárskych hostí a iných podobných ubytovacích zariadeniach, ak takéto používanie nepresiahne (priemerné) úrovne používania v domácnosti.
- Nainštalovať tento spotrebič a vymeniť kábel smie iba na to kvalifikovaná osoba.
- Spotrebič nepoužívajte pred jeho nainštalovaním do nábytku určeného na zabudovanie.
- Pred akoukoľvek údržbou opojte spotrebič od elektrickej siete.

- Ak je poškodený elektrický napájací kábel, musí ho vymeniť výrobca, jeho autorizované servisné stredisko alebo kvalifikovaná osoba, aby sa predišlo ohrozeniu elektrickým prúdom.
- UPOZORNENIE: Uistite sa, že je pred výmenou osvetlenia spotrebič vypnutý, aby ste sa vyhli riziku elektrického šoku.
- UPOZORNENIE: Spotrebič a jeho prístupné časti sa počas používania môžu značne zahriať. Dávajte pozor, aby ste sa nedotkli ohrevných článkov alebo povrchu dutiny spotrebiča.
- Vždy používajte na vyberanie a vkladanie príslušenstva alebo riadu kuchynské rukavice.
- Používajte iba teplotnú sondu (sondu vnútornej teploty) odporúčanú pre tento spotrebič.
- Pri vyberaní zasúvacej lišty najskôr potiahnite jej prednú časť a potom zadnú časť smerom od bočných stien spotrebiča. Zasúvacie lišty nainštalujte v opačnom poradí.
- Na čistenie spotrebiča nepoužívajte parné čističe.
- Na čistenie skla dvierok nepoužívajte abrazívne prostriedky ani ostré kovové škrabky, pretože by mohli poškrabať povrch, čo môže spôsobiť rozbitie skla.
- Pred čistením pyrolýzou vyberte z vnútra spotrebiča všetko príslušenstvo a odstráňte nadmerné usadeniny/rozliate nečistoty.

## 2. BEZPEČNOSTNÉ POKYNY

### 2.1 Montáž

#### VAROVANIE!

Tento spotrebič smie nainštalovať iba kvalifikovaná osoba.

- Odstráňte všetky obaly.
- Poškodený spotrebič neinštalujte ani nepoužívajte.
- Dodržiavajte pokyny na inštaláciu dodané so spotrebičom.
- Vždy dávajte pozor, ak presúvate spotrebič, pretože je ťažký. Vždy

používajte ochranné rukavice a uzavretú obuv.

- Spotrebič neťahajte za rukoväť.
- Spotrebič nainštalujte na bezpečné a vhodné miesto, ktoré spĺňa požiadavky na inštaláciu.
- Dodržiavajte požadovanú minimálnu vzdialenosť od iných spotrebičov a nábytku.
- Pred namontovaním spotrebiča skontrolujte, či sa dvierka spotrebiča otvárajú bez odporu.

- Spotrebič je vybavený elektrickým systémom chladenia. Ten musí byť napájaný z elektrickej siete.

Minimálna výška kuchynskej skrinky (minimálna výška skrinky pod pracovnou doskou)	590 (600) mm
Šírka kuchynskej skrinky	560 mm
Hĺbka kuchynskej skrinky	550 (550) mm
Výška prednej časti spotrebiča	594 mm
Výška zadnej časti spotrebiča	576 mm
Šírka prednej časti spotrebiča	595 mm
Šírka zadnej časti spotrebiča	559 mm
Hĺbka spotrebiča	569 mm
Hĺbka zabudovaného spotrebiča	548 mm
Hĺbka s otvorenými dvierkami	1022 mm
Minimálna veľkosť vetracieho otvoru. Otvor umiestnený na spodnej zadnej strane	560x20 mm
Dĺžka napájacieho kábla. Kábel sa nachádza v pravo-rom rohu na zadnej strane	1500 mm
Montážne skrutky	4x25 mm

## 2.2 Zapojenie do elektrickej siete



### **VAROVANIE!**

Nebezpečenstvo požiaru a zásahu elektrickým prúdom.

- Všetky elektrické zapojenia by mal vykonať kvalifikovaný elektroinštalatér.
- Spotrebič musí byť uzemnený.
- Uistite sa, že parametre na typovom štítku sú kompatibilné s elektrickým napätím zdroja napájania.
- Vždy používajte správne nainštalovanú zásuvku odolnú proti nárazom.
- Nepoužívajte viaczásuvkové adaptéry ani predlžovacie káble.

- Uistite sa, že zástrčka a prívodný elektrický kábel nie sú poškodené. Ak prívodný elektrický kábel spotrebiča treba vymeniť, túto operáciu smie urobiť iba pracovník autorizovaného servisného strediska.
- Nedovoľte, aby sa napájacie elektrické káble dotkli alebo dostali do blízkosti dvierok spotrebiča alebo výklenku pod spotrebičom najmä vtedy, keď sú dvierka horúce.
- Zariadenie na ochranu pred dotykom elektrických častí pod napätím a izolovaných častí treba namontovať tak, aby sa nedalo odstrániť bez nástrojov.
- Sieťovú zástrčku pripojte do sieťovej zásuvky až po dokončení inštalácie. Po inštalácii sa uistite, že máte prístup k sieťovej zástrčke.
- Ak je sieťová zásuvka uvoľnená, nezapájajte do nej sieťovú zástrčku.
- Spotrebič neodpájajte ťahaním za napájací kábel. Vždy ťahajte za sieťovú zástrčku.
- Použite iba správne odpájacie zariadenia: ochranné ističe alebo poistky (skrutkovacie poistky treba vybrať z držiaka), uzemnenia a stýkače.
- Elektrická sieť v domácnosti musí mať odpájacie zariadenie, ktoré umožní odpojenie spotrebiča od elektrickej siete na všetkých póloch. Vzdialenosť kontaktov odpájacieho zariadenia musí byť minimálne 3 mm.
- Skôr ako zapojíte sieťovú zástrčku do sieťovej zásuvky, úplne zavrite dvierka spotrebiča.
- Tento spotrebič sa dodáva s napájacou zástrčkou a napájacím káblom.

### **Typy káblov použiteľných na inštaláciu alebo výmenu pre Európu:**

H07 RN-F, H05 RN-F, H05 RRF, H05 VV-F, H05 V2V2-F (T90), H05 BB-F

Pri určovaní správneho prierezu kábla sa riadte celkovým výkonom uvedeným na štítku spotrebiča. Môžete si tiež pozrieť údaje v tabuľke:

Celkový výkon (W)	Časť kábla (mm <sup>2</sup> )
maximum 1 380	3x0.75
maximum 2 300	3x1
maximum 3 680	3x1.5

Uzemňovací kábel (zelený/žltý kábel) musí byť o 2 cm dlhší ako hnedý fázový a modrý nulový kábel

## 2.3 Použitie

### VAROVANIE!

Hrozí nebezpečenstvo poranenia, popálenín, zásahu elektrickým prúdom alebo výbuchu.

- Nemeňte technické parametre tohto spotrebiča.
- Uistite sa, že nie sú otvory vetrania zablokované.
- Spotrebič počas prevádzky nenechávajte bez dozoru.
- Spotrebič po každom použití vypnite.
- Pri otváraní dvierok spotrebiča počas jeho prevádzky buďte opatrní. Môže z neho uniknúť horúci vzduch.
- Spotrebič neobsluhujte s mokrými rukami alebo keď je v kontakte s vodou.
- Na otvorené dvierka nevyvíjajte tlak.
- Spotrebič nepoužívajte ako pracovný alebo skladovací povrch.
- Dvierka spotrebiča otvárajte opatrne. Používanie prísad s alkoholom môže spôsobiť zmiešanie alkoholu a vzduchu.
- Pri otváraní dvierok zabráňte kontaktu iskier alebo otvoreného plameňa so spotrebičom.
- Horľavé látky ani predmety, ktoré sú nasiaknuté horľavými látkami, nekladte do spotrebiča, do jeho blízkosti ani naň.

### VAROVANIE!

Hrozí nebezpečenstvo poškodenia spotrebiča.

- Aby sa predišlo škode alebo zmene farby povrchovej úpravy:
  - Nedávajte priamo do spodnej časti spotrebiča riad alebo iné objekty.
  - Nedávajte priamo na dno dutiny spotrebiča alobal.

- Nedávajte priamo do horúceho spotrebiča vodu.
- Po ukončení prípravy pokrmu v rúre nenechávajte vlhký riad ani potraviny.
- Pri odstraňovaní alebo inštalácii príslušenstva buďte opatrní.
- Zmena farby smaltu alebo ušľachtilej ocele nemá žiadny vplyv na výkon spotrebiča.
- Na vlhké koláče použite hlboký pekáč. Ovocné šťavy spôsobujú škvrny, ktoré môžu byť trvalé.
- Pri varení musia byť dvierka spotrebiča vždy zatvorené.
- Pri inštalácii spotrebiča za nábytkový panel (napr. dvere) zabezpečte, aby dvere neboli počas prevádzky spotrebiča nikdy zatvorené. Za zatvoreným nábytkovým panelom sa môže vytvoriť teplo a vlhkosť a môžu spôsobiť následné poškodenie spotrebiča, nábytku alebo podlahy. Nábytkový panel nezatvárajte, kým spotrebič po použití úplne nevychladne.

## 2.4 Starostlivosť a čistenie

### VAROVANIE!

Hrozí nebezpečenstvo poranenia, požiaru alebo poškodenia spotrebiča.

- Pred vykonávaním údržby spotrebič vypnite a vytiahnite jeho zástrčku zo sieťovej zásuvky.
- Skontrolujte, či je spotrebič studený. Existuje riziko, že sklenené panely môžu prasknúť.
- Ak sú sklenené panely dvierok poškodené, bezodkladne ich nechajte vymeniť. Obráťte sa na autorizované servisné stredisko.
- Pri vyberaní dvierok zo spotrebiča postupujte opatrne. Dvierka sú ťažké!
- Spotrebič pravidelne čistite, aby ste predišli znehodnoteniu povrchového materiálu.
- Spotrebič čistite vlhkou mäkkou handričkou. Používajte iba neutrálne saponáty. Nepoužívajte abrazívne výrobky, špongie s abrazívnou vrstvou, rozpúšťadlá ani kovové predmety.
- Ak používate sprej na čistenie rúr, dodržiavajte bezpečnostné pokyny na jeho obale.



## 2.5 Čistenie pyrolýzou

### **VAROVANIE!**

Hrozí nebezpečenstvo poranenia / požiaru / chemických emisií (výparov) v pyrolytickom režime.

- Pred vykonaním čistenia pyrolýzou a prvým predhriatím odstráňte z rúry:
  - akékoľvek zostatky jedla, oleja alebo pozostatky/usadeniny mastnoty,
  - všetky vyberateľné predmety (vrátane roštov, bočných mriežok a pod., dodávané so spotrebičom), najmä hrnce, panvice, plechy, kuchynské pomôcky s nelepivou povrchovou úpravou a pod.
- Dôkladne si prečítajte všetky pokyny pre čistenie pyrolýzou.
- Keď je spustené čistenie pyrolýzou, nepúšťajte nepľočeté osoby k spotrebiču. Spotrebič sa veľmi zahreje a z predných ochladzovacích výduchov vychádza horúci vzduch.
- Čistenie pyrolýzou je operácia pri vysokej teplote, pri ktorej sa môžu vylučovať výpary zo zvyškov po varení a konštrukčných materiálov, preto sa zákazníkom odporúča:
  - počas a po každom čistení pyrolýzou zabezpečte dostatočné vetranie.
  - počas a po úvodnom predhriatí zabezpečte dobré vetranie.
- Počas a po čistení pyrolýzou nelejte ani neaplikujte na dverka rúry vodu, aby ste nepoškodili sklenené panely.
- Opísané výpary, ktoré sa uvoľňujú zo všetkých pyrolytických rúr/zvyškov po varení, nie sú škodlivé pre ľudí vrátane detí ani ľudí so zdravotnými problémami.
- Počas a po čistení pyrolýzou a počas prvého predhriatia udržiavajte domáce zvieratá mimo dosahu spotrebiča. Malé domáce zvieratá (najmä vtáky a plazy) môžu byť veľmi citlivé na zmeny teploty a vypúšťané výpary.
- Nelepivé povrchové úpravy na hrncoch, panvičkách, plechoch, kuchynských pomôckach atď. sa môžu poškodiť pri vysokých teplotách prevádzky čistenia pyrolýzou všetkých pyrolytických rúr a môžu byť zdrojom nízkeho množstva škodlivých výparov.

## 2.6 Parné pečenie

### **VAROVANIE!**

Hrozí nebezpečenstvo popálenín a poškodenia spotrebiča.

- Uvoľnená para môže spôsobiť popáleniny:
  - Počas parného pečenia neotvárajte dverka spotrebiča.
  - Po parnom pečení otvárajte dverka spotrebiča opatrne.

## 2.7 Vnútorne osvetlenie

### **VAROVANIE!**

Hrozí nebezpečenstvo zásahu elektrickým prúdom.

- Informácie o žiarovke/žiarovkách vnútri tohto výrobku a náhradných dieloch osvetlenia, ktoré sa predávajú samostatne: Tieto žiarovky sú navrhnuté tak, aby odolali extrémnym podmienkam v domácich spotrebičoch, ako napr. teplota, vibrácie, vlhkosť, alebo slúžia ako ukazovatele prevádzkového stavu spotrebiča. Nie sú určené na používanie iným spôsobom a nie sú vhodné na osvetlenie priestorov v domácnosti.
- Tento výrobok obsahuje svetelný zdroj triedy energetickej účinnosti G.
- Používajte iba žiarovky s rovnakými technickými parametrami .

## 2.8 Servis

- Ak treba dať spotrebič opraviť, obráťte sa na autorizované servisné stredisko.
- Používajte iba originálne náhradné diely.

## 2.9 Likvidácia

### **VAROVANIE!**

Hrozí nebezpečenstvo poranenia alebo udusenía.

- O likvidácii spotrebiča sa informujte na mestskom alebo obecnom úrade.
- Spotrebič odpojte od elektrickej siete.
- Prívodný elektrický kábel odrežte blízko pri spotrebiči a zlikvidujte ho.

- Odstráňte západku dvierok, aby ste zabránili uviaznutiu alebo domácich zvierat v spotrebiči.

### 3. INŠTALÁCIA

#### **VAROVANIE!**

Pozrite si kapitoly ohľadne bezpečnosti.

#### 3.1 Zabudovanie



[www.youtube.com/electrolux](http://www.youtube.com/electrolux)  
[www.youtube.com/aeg](http://www.youtube.com/aeg)

How to install your AEG/Electrolux  
Oven - Column installation

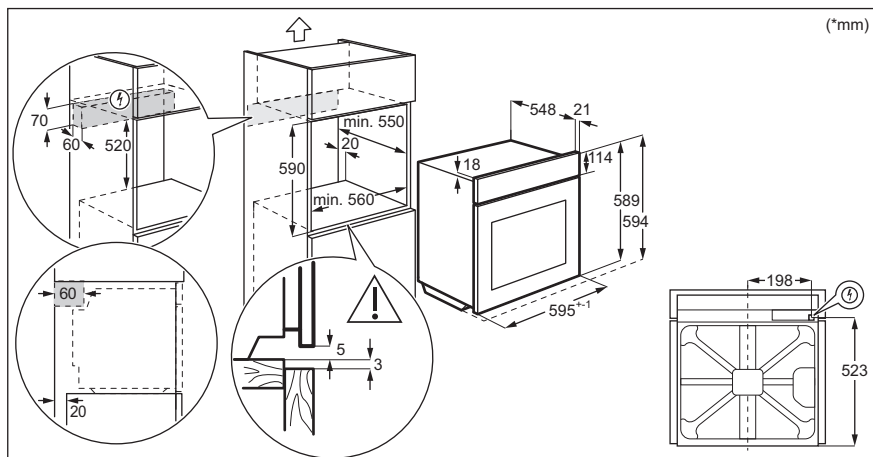
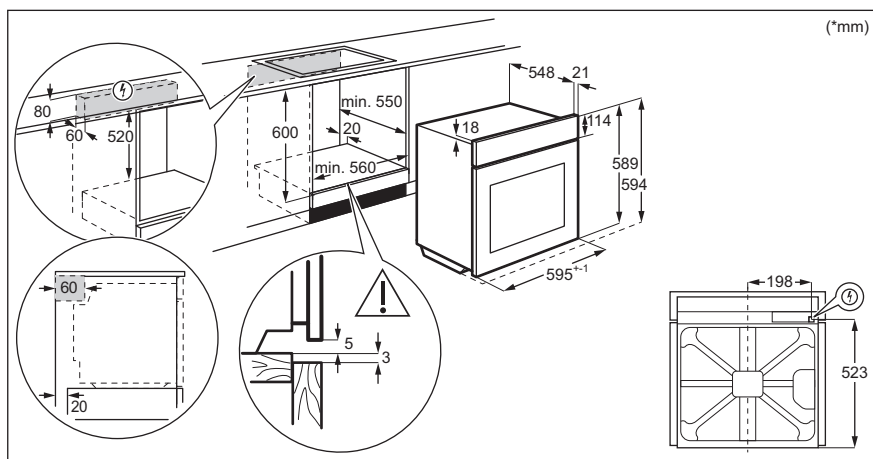

## 3.2 Upevnenie rúry k linke

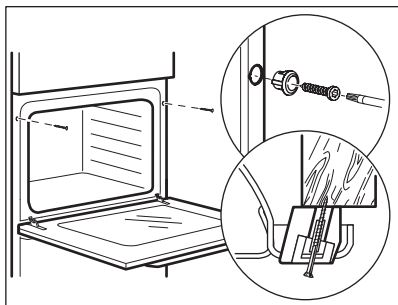

## 4. POPIS VÝROBKU

### 4.1 Všeobecný prehľad

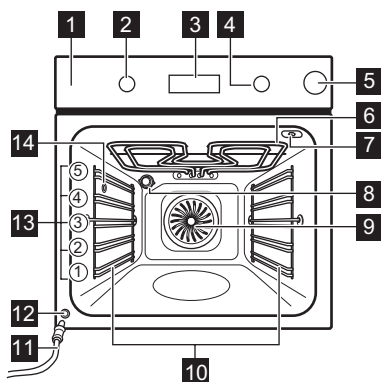

- 1 Ovládací panel
- 2 Ovládač funkcií ohrevu
- 3 Displej
- 4 Otočný ovládač
- 5 Zásuvka na vodu
- 6 Ohrevný prvok
- 7 Zásuvka pre teplotnú sondu
- 8 Osvetlenie
- 9 Ventilátor
- 10 Zasúvací lišta, odstrániteľná
- 11 Odtoková rúra
- 12 Ventil na vypustenie vody
- 13 Úrovne roštu v rúre
- 14 Prívod pary

### 4.2 Príslušenstvo

- **Drôtený rošt**  
Pre kuchynský riad, koláčové formy, nádoby na pečenie.
- **Plech na pečenie**  
Pre koláče a piškótové koláče.
- **Hlboký pekáč**







- Na pečenie alebo ako pekáč na zber tuku.
- **Teplotná sonda**  
Na meranie toho, ako sa jedlo pripravuje.
- **Teleskopické lišty**  
S teleskopickými lištami môžete ľahšie vsunúť a vybrať rošty.

## 5. OVLÁDACÍ PANEL

### 5.1 Zasúvacie ovládače

Ak chcete spotrebič použiť, stlačte ovládač. Ovládač sa vysunie.

### 5.2 Prehľad ovládacieho panela

				OK		
Časovač	Rýchle zohrievanie	Osvetlenie rúry	Teplotná sonda	Potvrďte nastavenia	Stláčajte	Otočte otočný ovládač

Výberom funkcie ohrevu zapnete spotrebič.

Ak chcete spotrebič vypnúť, otočte ovládač funkcií ohrevu do polohy Vyp.

### 5.3 Displej

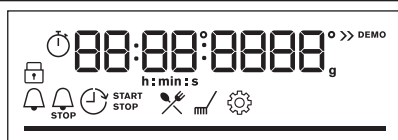

Displej s kľúčovými funkciami.

#### Ukazovatele na displeji

##### Základné ukazovatele



Blokovanie



Sprievodca pečením



Čistenie



Nastavenia



Rýchle zohrievanie

##### Ukazovatele časovača



Časomer



Koniec



Odklad nastavenia času



Časovač

**Lišta priebehu** – pre teplotu alebo čas. Keď spotrebič dosiahne nastavenú teplotu, čiarový ukazovateľ bude úplne červený.

##### Ukazovatele nádržky na vodu



Teplotná sonda ukazovateľ



## 6. PRED PRVÝM POUŽITÍM

### **VAROVANIE!**

Pozrite si kapitoly ohľadne bezpečnosti.

### 6.1 Prvé čistenie

**Pred prvým použitím vyčistite prázdny spotrebič a nastavte čas:**



0:00

Nastavte čas. Stlačte tlačidlo: **OK**.

### 6.2 Počiatočný predohrev

Pred prvým použitím predhrejete prázdnu rúru.

**Krok č. 1** Vyberte z rúry vyberateľné zasúvacie lišty a všetko príslušenstvo.

**Krok č. 2** Nastavte maximálnu teplotu pre funkciu:   
Rúru nechajte spustenú jednu hodinu.

**Krok č. 3** Nastavte maximálnu teplotu pre funkciu:   
Rúru nechajte spustenú 15 minút.

 Rúra môže počas predohrevu produkovať zápach a dym. Skontrolujte, či je miestnosť vetraná.

## 7. KAŽDODENNÉ POUŽÍVANIE

### **VAROVANIE!**

Pozrite si kapitoly ohľadne bezpečnosti.

### 7.1 Nastavenie: Funkcie ohrevu

**Krok č. 1** Otočte ovládač funkcií ohrevu a vyberte funkciu ohrevu.

**Krok č. 2** Otočením ovládača nastavte teplotu.

 – stlačením a podržaním zapnete funkciu: Rýchle zohrievanie. Je k dispozícii pre niektoré funkcie rúry.

#### Parné varenie

**Krok č. 1**

**Krok č. 2**

**Krok č. 3**

**Krok č. 4**

**Krok č. 5**

## Parné varenie



Zatlačením na kryt otvorte zásuvku na vodu.



Do zásuvky na vodu nalejte 900 ml vody.



Zásuvku na vodu zasuňte do jej pôvodnej polohy.



Zvoľte funkciu ohrevu parou.



Nastavte teplotu.

## 7.2 Funkcie ohrevu

### Funkcia ohrevu

### Applikácia



Na pečenie na 3 úrovniach súčasne a na sušenie potravín. Teplotu v rúre nastavte o 20 – 40 °C nižšie ako pre Tradičné pečenie.

#### Teplovzdušné Pečenie



Na pečenie a opekánie na jednej úrovni roštu.

#### Tradičné pečenie



#### Vlhkosť nízka

Táto funkcia je vhodná na mäso, hydinu, pečené jedlá a dusené/zapekané jedlá. Vďaka kombinácii pary a tepla získá mäso jemnú a šťavnatú konzistenciu a zároveň chrumkavý okraj.



#### Pizza

Na prípravu pizze. Na intenzívnejšie zhnednutie povrchu a chrumkavý korpus.



#### Dolný ohrev

Na pečenie koláčov s chrumkavým korpusom a na zaváranie potravín.



#### Mrazené pokrmy

Na prípravu chrumkavých polotovarov (napr. zemiakových hranolčiekov, amerických zemiakov alebo jarných závitkov).



#### Vlhký horúci vzduch

Táto funkcia je určená na úsporu energie počas prípravy jedál. Keď použijete túto funkciu, teplota v dutine sa môže líšiť od nastavenej teploty. Použite sa zvyškové teplo. Výkon ohrevu môže byť znížený. Viac informácií nájdete v kapitole „Každodenné používanie“, poznámky k: Vlhký horúci vzduch.



#### Gril

Na grilovanie tenkých kúskov jedla a na prípravu hriankov.



#### Turbo gril

Na pečenie veľkých kusov mäsa alebo hydiny s kosťami na jednej úrovni. Na gratinovanie a zapekanie.

## Funkcia ohrevu

## Aplikácia



Ponuka

Vstup do ponuky: Sprievodca pečením, Čistenie, Nastavenia.

### 7.3 Poznámky k: Vlhký horúci vzduch

Táto funkcia bola použitá na splnenie požiadaviek triedy energetickej účinnosti a požiadaviek na ekodizajn (podľa predpisov EU 65/2014 a EU 66/2014). Skúšky podľa:

IEC/EN 60350-1

Dvierka rúry majú byť počas pečenia zatvorené, aby nedošlo k prerušeniu funkcie a aby bola zabezpečená čo najefektívnejšia prevádzka rúry.

Keď použijete túto funkciu, osvetlenie sa po 30 sekundách automaticky vypne.

Pokyny ohľadom varenia nájdete v kapitole „Rady a tipy“, Vlhký horúci vzduch.

Všeobecné odporúčania na úsporu energie si pozrite v kapitole „Energetická účinnosť“, v časti Úspora energie.

### 7.4 Nádržka na vodu

#### Ukazovateľ nádržky na vodu



Nádržka na vodu je plná.



Nádržka na vodu je poloprázdna.



Nádržka na vodu je prázdna. Doplňte vodu do nádržky.

Ak do nádržky nalejete príliš veľa vody, bezpečnostným kanálikom vytečie nadbytočná voda na dno dutiny. Vodu vysajte špongiou.

#### Vyprázdnenie nádržky na vodu

**Krok č. 1** Vypnite rúru, dvierka nechajte otvorené a počkajte, kým rúra nevychladne.

**Krok č. 2** Odtokovú rúrkou (C) pripojte k ventilu na vypustenie vody (A) pomocou konektora (B).

**Krok č. 3** Koniec rúrkou udržujte pod úrovňou A a opakovaním stláčajte B, aby ste odčerpali zvyšnú vodu.

**Krok č. 4** Odpojte C a B a rúru utrite do sucha s jemnou špongiou.

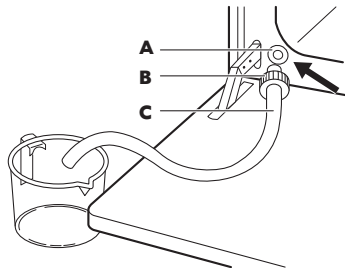





### 7.5 Nastavenie: Sprievodca pečením

Každý pokrm v tejto podponuke má odporúčanú funkciu ohrevu a teplotu. Použite funkciu na rýchlu prípravu jedla s predvolenými nastaveniami. Počas varenia môžete upraviť aj čas a teplotu.

Keď funkcia skončí, skontrolujte, či je pokrm hotový.

#### Na prípravu niektorých pokrmov môžete použiť aj: Úroveň uvarenia pokrmu:

- Teplotná sonda
- Nепреpečený
- Stredne
- Prepečený

Krok č. 1	Krok č. 2	Krok č. 3	Krok č. 4
 ≡	 ✂	 P1 - P...	 OK
Vstúpte do ponuky.	Vyberte položku Sprievodca pečením. Stlačte tlačidlo OK.	Vyberte pokr. Stlačte tlačidlo OK.	Vložte pokr. do rúry. Potvrďte nastavenia.

## 7.6 Sprievodca pečením

### Legenda



Teplotná sonda je k dispozícii. Teplotná sonda zapichnete do najhrubšej časti pokrmu.  
Po dosiahnutí nastavenej teploty Teplotná sonda sa spotrebič vypne.

### Legenda



Dolejte do nádrčky vodu.











Pred pečením spotrebič predhrejte.



Úroveň roštu.





Na displeji sa zobrazí **P** a číslo jedla, ktoré môžete skontrolovať v tabuľke.

Pokrm	Hmotnosť	Úroveň roštu/príslušenstvo
<b>1</b> Pečené hovädzie, neprepečené		
<b>2</b> Hovädzie pečené, stredne prepečené	1 - 1.5kg; 4 – 5 cm hrubé kusy	  2; plech na pečenie Mäso niekoľko minút smažte na horúcej panvici. Vložte do spotrebiča.
<b>3</b> Hovädzie pečené, prepečené		
<b>4</b> Steak, stredne prepečený	180 - 220g na kus; 3 cm hrubé plátky	   3; nádoba na pečenie na drôtenom rošte Mäso niekoľko minút smažte na horúcej panvici. Vložte do spotrebiča.
<b>5</b> Hovädzie pečené/ dusené (prvotriedne hovädzie rebro, mäso z horného stehna, hrubý bok)	1.5 - 2kg	  2; nádoba na pečenie na drôtenom rošte Mäso niekoľko minút smažte na horúcej panvici. Dolejte tekutinu. Vložte do spotrebiča.
<b>6</b> Hovädzie pečené, neprepečené (pomalé pečenie)		
<b>7</b> Hovädzie pečené, stredne prepečené (pomalé pečenie)	1 - 1.5kg; 4 – 5 cm hrubé kusy	  2; plech na pečenie Použite svoje obľúbené koreniny alebo jednoducho soľ a čerstvo namleté korenie. Mäso niekoľko minút smažte na horúcej panvici. Vložte do spotrebiča.
<b>8</b> Hovädzie pečené, dobre prepečené (pomalé pečenie)		







	Pokrm	Hmotnosť	Úroveň roštu/príslušenstvo
9	Filety, neprepečené (pomalé pečenie)		2; plech na pečenie
10	Filety, stredne prepečené (pomalé pečenie)	0,5 – 1,5 kg; 5 – 6 cm hrubé kusy	Použite svoje obľúbené koreniny alebo jednoducho soľ a čerstvo namleté korenie. Mäso niekoľko minút smažte na horúcej panvici. Vložte do spotrebiča.
11	Filety, prepečené (pomalé pečenie)		
12	Teľacie pečené (napr. plece)	0,8 - 1,5kg; 4 cm hrubé kusy	2; nádoba na pečenie na <b>drôtenom rošte</b> Použite svoje obľúbené koreniny. Dolejte tekutinu. Pečte prikryté.
13	Pečená bravčová krkovička alebo plece	1,5 - 2kg	1; nádoba na pečenie na <b>drôtenom rošte</b> Po polovici doby prípravy mäso obráťte.
14	Ťahané bravčové (pomalé pečenie)	1,5 - 2kg	2; plech na pečenie Použite svoje obľúbené koreniny. Pre rovnomerné opečenie po polovici doby prípravy mäso obráťte.
15	Čerstvé karé	1 - 1,5kg; 5 – 6 cm hrubé kusy	2; nádoba na pečenie na <b>drôtenom rošte</b> Použite svoje obľúbené koreniny.
16	Rebierka	2 - 3kg; použite surové, 2 – 3 cm tenké rebierka	3; <b>hlboká panvica</b> Dolejte tekutinu tak, aby pokryla dno nádoby. Po polovici doby prípravy mäso obráťte.
17	Jahňacie stehno s kosťami	1,5 - 2kg; 7 – 9 cm hrubé kusy	2; nádoba na pečenie na <b>plechu na pečenie</b> Podlejte. Po polovici doby prípravy mäso obráťte.
18	Celé kurča	1 - 1,5kg; čerstvé	2; zapiekacia nádoba na <b>plechu na pečenie</b> Použite svoje obľúbené koreniny. Pre rovnomerné opečenie po polovici doby prípravy kurča obráťte.
19	Polovička kurčaťa	0,5 - 0,8kg	3; plech na pečenie Použite svoje obľúbené koreniny.
20	Kuracie prsia	180 - 200g na kus	2; zapiekacia nádoba na <b>drôtenom rošte</b> Použite svoje obľúbené koreniny. Mäso niekoľko minút smažte na horúcej panvici.
21	Kuracie stehná, čerstvé	-	3; plech na pečenie Ak ste kuracie stehná najskôr marinovali, nastavte nižšiu teplotu a pečte ich dlhšie.
22	Celá kačka	2 - 3kg	2; nádoba na pečenie na <b>drôtenom rošte</b> Použite svoje obľúbené koreniny. Položte mäso na nádobu na pečenie. Po polovici doby prípravy kačku obráťte.
23	Celá hus	4 - 5kg	2; <b>hlboká panvica</b> Použite svoje obľúbené koreniny. Položte mäso na hlboký plech na pečenie. Po polovici doby prípravy hus obráťte.

	Pokrm	Hmotnosť	Úroveň roštu/príslušenstvo
24	Sekaná	1kg	2; <b>drôtený rošt</b> Použite svoje obľúbené koreniny.
25	Celá ryba, grilovaná	0.5 - 1kg na rybu	2; <b>plech na pečenie</b> Naplníte rybu maslom a použijete svoje obľúbené koreniny a bylinky.
26	Rybie filé	-	3; <b>zapekacia nádoba na drôtenom rošte</b> Použite svoje obľúbené koreniny.
27	Tvarohový koláč	-	2;  28 cm rozkladacia forma na tortu na <b>drôtenom rošte</b>
28	Jablkový koláč	-	3; <b>plech na pečenie</b>
29	Jablková torta	-	2; okrúhla forma na koláč na <b>drôtenom rošte</b>
30	Jablkový koláč	-	1;  22 cm okrúhla forma na koláč na <b>drôtenom rošte</b>
31	Brownies – čok. sušienky	2kg cesta	3; <b>hlboká panvica</b>
32	Čokoládové muffiny	-	3; <b>plech na muffiny na drôtenom rošte</b>
33	Bochníkový koláč	-	2; forma na bochník na <b>drôtenom rošte</b>
34	Pečené zemiaky	1kg	2; <b>plech na pečenie</b> Na plech na pečenie položte celé zemiaky so šupkou.
35	Americké zemiaky	1kg	3; <b>plech na pečenie</b> vystlaný papierom na pečenie Použite svoje obľúbené koreniny. Nakrájajte zemiaky na kúsky.
36	Grilovaná miešaná zelenina	1 - 1.5kg	3; <b>plech na pečenie</b> vystlaný papierom na pečenie Použite svoje obľúbené koreniny. Zeleninu nakrájajte na kúsky.
37	Krokety, mrazené	0.5kg	3; <b>plech na pečenie</b>
38	Hranoľčky, mrazené	0.75kg	3; <b>plech na pečenie</b>
39	Mäsové/zeleninové lasagne so suchými plátkami cestovín	1 - 1.5kg	1; <b>zapekacia nádoba na drôtenom rošte</b>
40	Zapečené zemiaky (surové zemiaky)	1 - 1.5kg	1; <b>zapekacia nádoba na drôtenom rošte</b> Po uplynutí polovice času prípravy pokrm otočte.
41	Čerstvá pizza, tenká	-	2; <b>plech na pečenie</b> vystlaný papierom na pečenie





	Pokrm	Hmotnosť	Úroveň roštu/príslušenstvo
42	Čerstvá pizza, hrubá	-	 2; plech na pečenie vystlaný papierom na pečenie
43	Slaný koláč	-	 2; plech na pečenie na drôtenom rošte
44	Bageta/ciabatta/biely chlieb	0.8kg	 2; plech na pečenie vystlaný papierom na pečenie Biely chlieb si vyžaduje viac času.
45	Celozrnný/ražný/tmavý celozrnný chlieb vo forme na bochník	1kg	 2; plech na pečenie vystlaný papierom na pečenie / drôtený rošt

## 8. ČASOVÉ FUNKCIE

### 8.1 Časové funkcie

Funkcia časovača	Aplikácia
 Časomer	Po uplynutí času zaznie zvukový signál.
 Čas prípravy	Po uplynutí času časovača zaznie zvukový signál a funkcia ohrevu sa zastaví.
 Odklad nastavenia času	Odkladenie začiatku alebo konca varenia.
 Časovač	Maximálne 23 h 59 min. Táto funkcia nemá vplyv na činnosť rúry. Časovač zapnete a vypnete tak, že zvolíte: Ponuka, Nastavenia.

### 8.2 Ako nastaviť: Časové funkcie

Nastavenie: Presný čas		
Krok č. 1	Krok č. 2	Krok č. 3
 		
Presný čas zmeníte v ponuke voľbou Nastavenia, Presný čas.	Nastavte hodiny.	Stlačte tlačidlo: OK.

## Nastavenie: Časomer

Krok č. 1



Stlačte tlačidlo:

Na displeji sa zobrazí:  
0:00

Krok č. 2



Nastavte funkciu Časomer

Krok č. 3



Stlačte tlačidlo: OK.

Časovač začne ihneď odpočítavať.

## Nastavenie: Čas prípravy

Krok č. 1



Vyberte funkciu ohrevu a nastavte teplotu.

Krok č. 2



Opakovane stlačte:

Na displeji sa zobrazí:  
0:00  
  
STOP

Krok č. 3



Nastavte čas varenia.

Krok č. 4



Stlačte tlačidlo: OK.

Časovač začne ihneď odpočítavať.

## Nastavenie: Odklad nastavenia času

Krok č. 1



Vyberte funkciu ohrevu.

Krok č. 2



Opakovane stlačte:

Na displeji sa zobrazí:  
presný čas



ŠTART

Krok č. 3



Nastavte čas spustenia.

Krok č. 4



Stlačte tlačidlo: OK.

Na displeji sa zobrazí:  
--:--



STOP

Krok č. 5



Nastavte čas skončenia.

Krok č. 6



Stlačte tlačidlo: OK.

Časovač začne odpočítavať v nastavenom čase spustenia.

## 9. POUŽÍVANIE PRÍSLUŠENSTVA

### VAROVANIE!

Pozrite si kapitoly ohľadne bezpečnosti.

### 9.1 Vloženie príslušenstva

Malé zarážky na vrchu zvyšujú bezpečnosť. Tieto odsadenia tiež zabraňujú prevráteniu.

Vysoký okraj okolo roštu zabraňuje zošmyknutiu kuchynského riadu z roštu.

**Drôtený rošt:**

Rošt zasuňte medzi vodiace tyče zasúvacích líšt a uistite sa, že nožičky smerujú nadol.

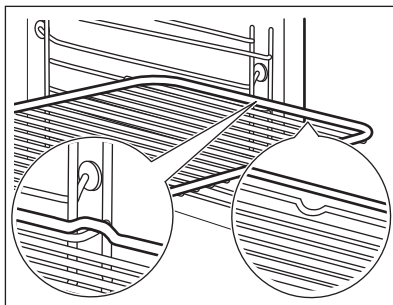
**Plech na pečenie / Hlboký pekáč:**

Plech na pečenie zasuňte medzi vodiace líšty zvolenej úrovne rúry.

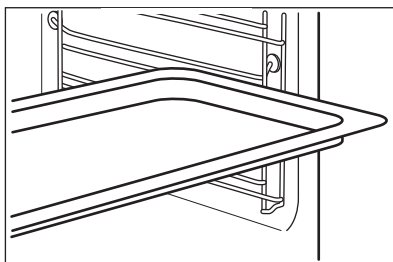
**9.2 Teplotná sonda**

Teplotná sonda – meria teplotu vnútri jedla.

**Nastavujú sa dve teploty:**

°C  
Teplota v rúre.

  
Teplota vo vnútri.

**Pre najlepšie výsledky varenia:**

Prísady by mali mať izbovú teplotu.

Nepoužívajte s tekutými pokrmami.

Počas varenia musí zostať v pokrme.

**9.3 Spôsob používania: Teplotná sonda**

**Krok č. 1** Zapnite rúru.

**Krok č. 2** Nastavte funkciu ohrevu a v prípade potreby zmeňte teplotu rúry.

**Krok č. 3** Vložte: Teplotná sonda.

**Mäso, hydinu a rybu**

**Zapekaciu nádobu**

Vložte špičku Teplotná sonda do stredu mäsa alebo ryby, podľa možnosti do najhrubšej časti. Uistite sa, že minimálne 3/4 Teplotná sonda sú vnútri pokrmu.

Vložte špičku Teplotná sonda presne do stredu zapekacej nádoby. Teplotná sonda má byť počas pečenia stabilne na jednom mieste. Dosiahnete to použitím pevnej prísady. Použite okraj nádoby na pečenie na podopretie silikónovej rukoväti Teplotná sonda. Špička Teplotná sonda by sa nemala dotýkať dna nádoby na pečenie.

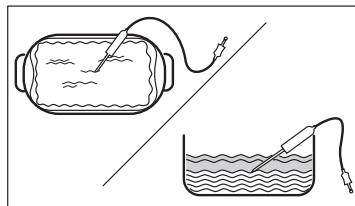
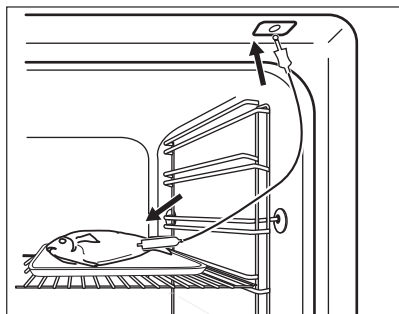

**Krok č. 4** Zasuňte Teplotná sonda do zásuvky v prednej časti rúry. Na displeji sa zobrazí aktuálna teplota: Teplotná sonda.

**Krok č. 5** Stlačte , aby ste nastavili teplotu vnútri pokrmu.

**Krok č. 6** OK – stlačením potvrdíte. Keď dosiahne potravina nastavenú teplotu, zaznie zvukový signál. Môžete si vybrať, či budete v varení pokračovať alebo prestanete, aby bola potravina správne prepečená.

**Krok č. 7** Vytiahnite zástrčku Teplotná sonda zo zásuvky a vyberte pokrm z rúry.

 **VAROVANIE!**

Hrozí nebezpečenstvo popálenia, pretože sa Teplotná sonda zohreje. Pri od-pájaní a vyberaní teplotnej sondy z potraviny buďte opatrní.

## 9.4 Príslušenstvo na pečenie parou



Príslušenstvo na pečenie parou nie je súčasťou dodávky rúry. Viac informácií vám poskytne váš miestny dodávateľ.

### Dietetický pekáč pre funkcie pečenia parou

Dietetický pekáč sa skladá zo sklenenej nádoby (A), veka (B), vstrekovacej trubice (C), dýzy (D) a ocelového grilu (E).

### Sklenená nádoba (A)

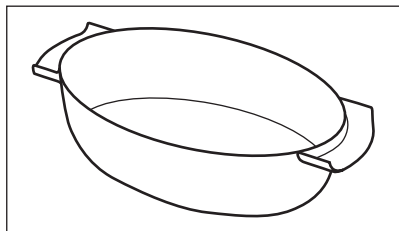

### Veko (B)

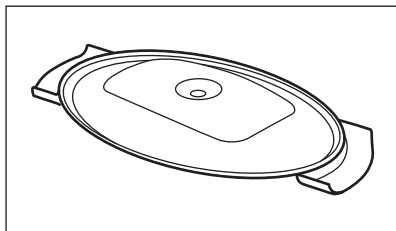

### Dýza, vstrekovacia trubica a oceľový gril.

Vstrekovacia trubica (C) je určená na pečenie parou, dýza (D) je určená na priame pečenie parou.

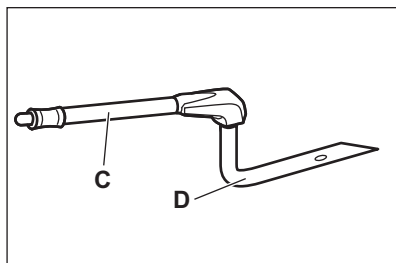

### Oceľový gril (E)

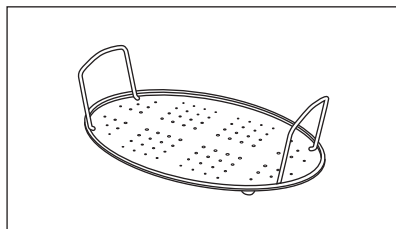

- Horúci pekáč nekladte na studené ani vlhké povrchy.
- Do horúceho pekáča nelejte studené tekutiny, keď je horúci.
- Pekáč nepoužívajte na horúcom varnom povrchu.

- Na čistenie pekáča nepoužívajte drsné čistiace prostriedky, škrabky ani prášky.

### 9.5 Pečenie parou v dietetickom pekáči

#### Krok č. 1

Položte pekáč na oceľový gril a zakryte ho vekom. Vložte vstrekovaciu trubicu do otvoru vo veku. Pekač položte na druhú úroveň odspodu.

#### Krok č. 2

Pripojte vstrekovaciu trubicu k prívodu pary.

#### Krok č. 3

Nastavte rúru na funkciu pečenia parou.

## 9.6 Priame pečenie parou

Položte pekáč na oceľový gril. Pridajte trochu vody. Nepoužívajte veko pekáča.

### **VAROVANIE!**

Počas prevádzky rúry môže byť dýza horúca. Vždy používajte ochranné rukavice. Keď nepoužívate parnú funkciu, vyberte dýzu z rúry.

**Krok č. 1** Pripojte dýzu k vstrekovacej trubici. Pripojte vstrekovaciu trubicu k prívodu pary.

**Krok č. 2** Pekáč položte na prvú alebo druhú úroveň odspodu. Uistite sa, že vstrekovacia trubica nie je zaseknutá. Dýzu držte v dostatočnej vzdialenosti od ohrevného článku.

**Krok č. 3** Nastavte rúru na funkciu pečenia parou.

Keď pečiete napr. kurča, kačku, morku alebo veľkú rybu, vložte dýzu do vnútra pokrmu.

## 10. DOPLNKOVÉ FUNKCIE

### 10.1 Blokovanie

#### Táto funkcia zabráňuje náhodnej zmene funkcie spotrebiča.

Zapnite ju, keď je spotrebič zapnutý – nastavená príprava pokrmu pokračuje, ovládací panel je zablokovaný. Zapnite ju, keď je spotrebič vypnutý – nedá sa zapnúť, ovládací panel je zablokovaný.





 **OK** – stlačte a podržte, ak chcete zapnúť funkciu.  
Zaznie zvukový signál.

 **OK** – stlačte a podržte, ak to chcete vypnúť.

 3x  – zabliká, keď sa blokovanie zapne.

### 10.2 Automatické vypínanie

Ak pracuje funkcia ohrevu a nezmeníte žiadne nastavenia, z bezpečnostných dôvodov sa spotrebič po určitom čase vypne.

 °C	 (h)
30 - 115	12.5
120 - 195	8.5
200 - 245	5.5



250 – maximum



3

Funkcia automatického vypnutia nebude fungovať pri týchto funkciách: Osvetlenie rúry, Teplotná sonda, Odklad nastavenia času.

### 10.3 Chladiaci ventilátor

Keď je spotrebič v prevádzke, automaticky sa zapne chladiaci ventilátor, aby udržal povrch spotrebiča chladný. Ak spotrebič vypnete, chladiaci ventilátor môže pokračovať v činnosti, kým sa spotrebič neochladí.



## 11. TIPY A RADY

### 11.1 Odporúčania pre varenie







Teploty a časy prípravy jedál uvedené v tabuľkách sú iba orientačné. Závisia od konkrétneho receptu a množstva a kvality použitých prísad.





Váš spotrebič môže pri pečení fungovať inak ako spotrebič, ktorý ste používali doteraz. Rady nižšie zobrazujú odporúčané nastavenia teploty, času pečenia a úrovne v rúre pre konkrétne druhy jedál.

Ak nie je k dispozícii nastavenie pre konkrétny recept, vyhľadajte nastavenie pre podobný recept.

### 11.2 Vlhký horúci vzduch

V záujme čo najlepších výsledkov sa riadte tipmi v tabuľke nižšie.

		 (° C)		 (min)
Sladké pečivo, 16 kusov	plech na pečenie alebo pekáč na zachytávanie tuku	180	2	20 - 30
Pečivo, 9 kusov	plech na pečenie alebo pekáč na zachytávanie tuku	180	2	30 - 40
Pizza, mrazená, 0,35 kg	Drôtený rošt	220	2	10 - 15
Piškótová roláda	plech na pečenie alebo pekáč na zachytávanie tuku	170	2	25 - 35
Brownies – čok. sušienky	plech na pečenie alebo pekáč na zachytávanie tuku	175	3	25 - 30
Nákyp, 6 kusov	keramické zapekacie formy na drôtenom rošte	200	3	25 - 30
Piškótový korpus	forma na korpus na drôtenom rošte	180	2	15 - 25
Viktóriin koláč	forma na pečenie na drôtenom rošte	170	2	40 - 50
Pošírovaná ryba, 0,3 kg	plech na pečenie alebo pekáč na zachytávanie tuku	180	3	20 - 25
Celá ryba, 0,2 kg	plech na pečenie alebo pekáč na zachytávanie tuku	180	3	25 - 35
Rybie filé, 0,3 kg	forma na pizzu na drôtenom rošte	180	3	25 - 30
Pošírované mäso, 0,25 kg	plech na pečenie alebo pekáč na zachytávanie tuku	200	3	35 - 45

		 (° C)		 (min)
Šašlik, 0,5 kg	plech na pečenie alebo pekáč na zachytávanie tuku	200	3	25 - 30
Sušienky, 16 kusov	plech na pečenie alebo pekáč na zachytávanie tuku	180	2	20 - 30
Mandľové sušienky, 24 kusov	plech na pečenie alebo pekáč na zachytávanie tuku	180	2	25 - 35
Muffiny, 12 kusov	plech na pečenie alebo pekáč na zachytávanie tuku	170	2	30 - 40
Slané pečivo, 20 kusov	plech na pečenie alebo pekáč na zachytávanie tuku	180	2	25 - 30
Sušienky z krehkého cesta, 20 kusov	plech na pečenie alebo pekáč na zachytávanie tuku	150	2	25 - 35
Malé tortičky, 8 kusov	plech na pečenie alebo pekáč na zachytávanie tuku	170	2	20 - 30
Zelenina, pošírovaná, 0,4 kg	plech na pečenie alebo pekáč na zachytávanie tuku	180	3	35 - 45
Vegetariánska omeleta	forma na pizzu na drôtenom rošte	200	3	25 - 30
Stredomorská zelenina, 0,7 kg	plech na pečenie alebo pekáč na zachytávanie tuku	180	4	25 - 30

### 11.3 Vlhký horúci vzduch – odporúčané príslušenstvo

Použite tmavé a matné formy a nádoby. Absorbujú teplo lepšie ako svetlý a lesklý riad.



Forma na pizzu

Tmavá, matná  
priemer 28 cm

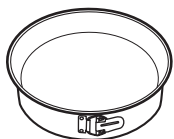

Forma na pečenie

Tmavá, matná  
priemer 26 cm



Nádoby na suflé

Keramická  
8 cm priemer, 5  
cm výška

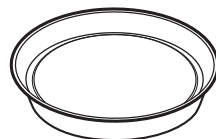







Forma na korpus

Tmavá, matná  
priemer 28 cm

### 11.4 Tabuľky pečenia pre skúšobné inštitúty

Informácie pre skúšobné ústavy

Testy podľa normy IEC 60350-1.

				 ( °C)	 (min)	
Malé koláčiky, 20 ks/plech	Tradičné pečenie	Plech na pečenie	3	170	20 - 35	-
Malé koláčiky, 20 ks/plech	Teplovzdušné Pečenie	Plech na pečenie	3	150 - 160	20 - 35	-
Malé koláčiky, 20 ks/plech	Teplovzdušné Pečenie	Plech na pečenie	2 a 4	150 - 160	20 - 35	-
Jablkový koláč, 2 formy Ø20 cm	Tradičné pečenie	Drôtený rošt	2	180	70 - 90	-
Jablkový koláč, 2 formy Ø20 cm	Teplovzdušné Pečenie	Drôtený rošt	2	160	70 - 90	-
Piškótový koláč bez tuku, forma na koláče Ø 26 cm	Tradičné pečenie	Drôtený rošt	2	170	40 - 50	Rúru predhrejte na 10 min
Piškótový koláč bez tuku, forma na koláče Ø 26 cm	Teplovzdušné Pečenie	Drôtený rošt	2	160	40 - 50	Rúru predhrejte na 10 min
Piškótový koláč bez tuku, forma na koláče Ø 26 cm	Teplovzdušné Pečenie	Drôtený rošt	2 a 4	160	40 - 60	Rúru predhrejte na 10 min
Linecké koláčiky	Teplovzdušné Pečenie	Plech na pečenie	3	140 - 150	20 - 40	-
Linecké koláčiky	Teplovzdušné Pečenie	Plech na pečenie	2 a 4	140 - 150	25 - 45	-
Linecké koláčiky	Tradičné pečenie	Plech na pečenie	3	140 - 150	25 - 45	-
Hrianky, 4 – 6 kusov	Gril	Drôtený rošt	4	Max.	1 - 5	Rúru predhrejte na 10 min
Hovädzí burger, 6 kusov, 0,6 kg	Gril	Drôtený rošt, pekáč na odkvapkávanie tuku	4	Max.	20 - 30	Drôtený rošt vložte do štvrtej a pekáč na zachytávanie tuku do tretej úrovne rúry. V polovici varenia otočte pokrmy na druhú stranu. Rúru predhrejte na 10 min

## 12. OŠETROVANIE A ČISTENIE

### **VAROVANIE!**

Pozrite si kapitoly ohľadne bezpečnosti.

### 12.1 Poznámky k čisteniu



**Čistiace pro-  
striedky**

Prednú stranu spotrebiča očistíte iba handričkou z mikrovlákien namočenou v teplej vode s jemným čistiacim prostriedkom.

Na čistenie kovových povrchov použite čistiaci roztok.

Škvrny vyčistíte s miernym čistiacim prostriedkom.



**Každodenné  
používanie**

Dutinu očistíte po každom použití. Hromadenie tuku alebo iných zvyškov môže mať na následok vznik požiaru.

Vnútri spotrebiča alebo na sklenených paneloch dvierok sa môže kondenzovať vlhkosť. V záujme zníženia kondenzácie nechajte spotrebič zapnutý 10 minút pred prípravou pokrmu. Jedlo v spotrebiči neskladujte dlhšie ako 20 minút. Dutinu osušte po každom použití iba handričkou z mikrovlákien.



**Príslušenstvo**

Vyčistíte všetko príslušenstvo po každom použití a nechajte ho vyschnúť. Použite iba handričku z mikrovlákien namočenú v teplej vode s jemným čistiacim prostriedkom. Príslušenstvo sa nesmie umývať v umývačke riadu.

Príslušenstvo s nelepivou povrchovo úpravou nečistíte abrazívnymi čistiacimi prostriedkami ani predmetmi s ostrými hranami.

### 12.2 Vybratie: Zasúvacie lišty

Vyberte zasúvacie lišty, aby ste mohli očistiť rúru.

**Krok č. 1** Rúru vypnite a počkajte, kým nevy-  
chladne.

**Krok č. 2** Odtiahnite prednú časť zasúvacích  
lišť od bočnej steny.

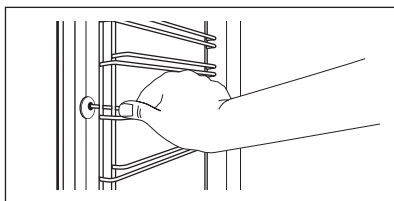

**Krok č. 3** Zadnú časť lišt odiahnite od bočnej steny a lišty vyberte.

**Krok č. 4** Zasúvacie lišty nainštalujte v opačnom poradí. Pridržiavacie kolíky na teleskopických lištách musia smerovať dopredu.

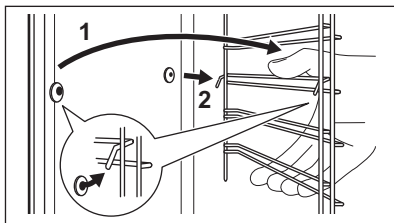

## 12.3 Spôsob používania: Čistenie pyrolýzou

Čistenie rúry pomocou Čistenie pyrolýzou.

### **VAROVANIE!**

Hrozí riziko popálenín.

### **UPOZORNENIE!**

Ak sú v tej istej kuchynskej skrinke nainštalované ďalšie spotrebiče, nepoužívajte ich súčasne s touto funkciou. Mohlo by to spôsobiť poškodenie rúry.

### **Pred Čistenie pyrolýzou:**

Rúru vypnite a počkajte, kým nevychladne.

Odstráňte všetko príslušenstvo.

Dno rúry a vnútorný sklenený panel dvierok vyčistite teplou vodou, mäkkou handričkou a miernym čistiacim prostriedkom.

### **Čistenie pyrolýzou**

**Krok č. 1**

Vstupná ponuka: Čistenie  $\text{mm} /$ .

#### **Voliteľná funkcia**

#### **Doba trvania**

C1 - Ľahké čistenie

1 h

C2 - Normálne čistenie

1 h 30 min

C3 - Dôkladné čistenie

2 h 30 min

**Krok č. 2**

OK – stlačením vyberte program čistenia.

**Krok č. 3**

OK – stlačením spustíte čistenie.

**Krok č. 4**

Po čistení otočte ovládač funkcií ohrevu do polohy Vypnuté.

**i** Po spustení čistenia sa dvere rúry zablokujú a osvetlenie zhasne. Kým sa dvierka neodblokujú, na displeji sú zobrazené:

### **Po skončení čistenia:**

Rúru vypnite a počkajte, kým nevychladne.

Vnútro vyčistite mäkkou handričkou. Z dna rúry odstráňte zvyšky po čistení.

## 12.4 Pripomenka čistenia

### Rúra vám pripomenie, že ju treba vyčistiť pyrolýzou.

 bliká na displeji 5 sekúnd po každom pečení.

Na vypnutie pripomenky vstúpte do Ponuka a vyberte Nastavenia, Pripomenka čistenia.

## 12.5 Čistenie: Nádržka na vodu





- Krok č. 1** Vypnite rúru.
- Krok č. 2** Pod prívod pary položte hlbokú panvicu.
- Krok č. 3** Do zásuvky na vodu nalejte vodu: 850 ml. Pridajte kyselinu citrónovú: 5 čajových lyžičiek. Počkajte 60 minút.
- Krok č. 4** Zapnite rúru a nastavte funkciu: Vlhkosť Nízka. Teplotu nastavte na 230 °C. Po 25 minútach vypnite rúru a počkajte, kým nevychladne.
- Krok č. 5** Zapnite rúru a nastavte funkciu: Vlhkosť Nízka. Teplotu nastavte medzi 130 a 230 °C. Po 10 minútach vypnite rúru a počkajte, kým nevychladne.

 Aby ste predišli zvýškom vodného kameňa, vyprázdňte nádržku na vodu po každom pečení s parou.

### Po skončení čistenia:

Vypnite rúru.	Vyprázdňte nádržku na vodu. Pozrite si kapitolu „Každodenné používanie“, časť „Vyprázdnenie nádržky na vodu“.	Opláchnite nádržku na vodu a vyčistite zvyšky vodného kameňa s jemnou handričkou.	Odtokovú rúrku vyčistite teplou vodou a jemným čistiacim prostriedkom.
---------------	---	---	--

Tabuľka nižšie vysvetľuje vzťah medzi škálou tvrdosti vody (dH) s príslušnou úrovňou usadenín vápnika a kvalitou vody. Keď úroveň tvrdosti vody prekročí hodnotu 4, doplňte zásuvku na vodu vodou balenou vo fľaši.

Tvrdosť vody		Testovací pá- sik	Usadenie vápni- ka (mg/l)	Klasifikácia vody	Vyčistite ná- držku na vodu každých
Úroveň	dH				
1	0 - 7		0 - 50	mákká	75 cyklov – 2,5 mesiaca
2	8 - 14		51 - 100	stredne tvrdá	50 cyklov – 2 me- siace
3	15 - 21		101 - 150	tvrdá	40 cyklov – 1,5 mesiaca
4	22 - 28		viac ako 151	veľmi tvrdá	30 cyklov – 1 me- siac

## 12.6 Vybratie a inštalácia: Dvierka

Dvierka rúry majú tri sklenené panely. Dvierka a vnútorné sklenené panely rúry môžete vybrať a vyčistiť. Pred odstránením sklenených panelov si prečítajte celý pokyn „Odstránenie a montáž dvierok“.

### UPOZORNENIE!

Rúru nepoužívajte bez sklenených panelov.

**Krok č. 1** Úplne otvorte dvierka a uchopte oba závesy.

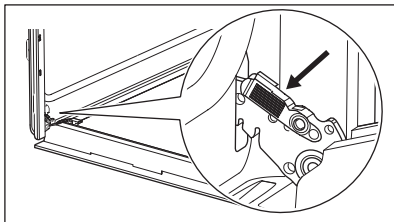

**Krok č. 2** Západky nadvihnite a potiahnite, kým nezacvaknú.

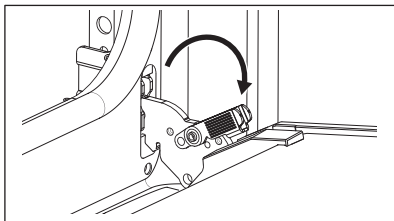

**Krok č. 3** Dvierka rúry privrite do polovice, aby zostali v prvej otvorenej polohe. Potom ich nadvihnite a potiahnite vpred a vyberte z lôžka.

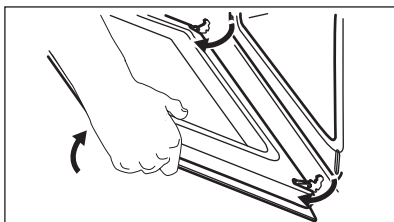

**Krok č. 4** Dvierka položte na mäkkú tkaninu na rovný povrch.

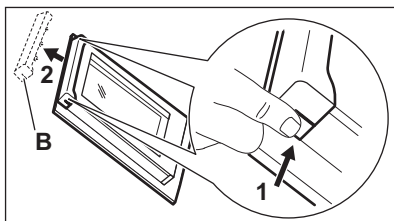

**Krok č. 5** Uchopte rám dvierok (B) po stranách v hornej časti a zatlačte ich smerom dnu, aby sa uvoľnila upevňovacia západka.

**Krok č. 6** Rám dvierok vyberte potiahnutím smerom dopredu.

**Krok č. 7** Sklenené panely dvierok uchopte za horný okraj a opatrne ich vytiahnite jeden za druhým. Začnite od horného panela. Uistite sa, že sklenený panel sa úplne vysunie z podpier.

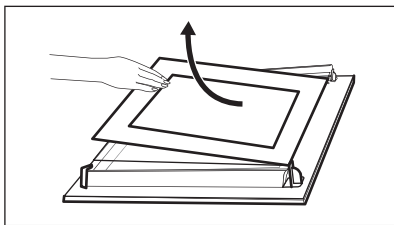

**Krok č. 8** Sklenené panely umyte vodou s prídavkom saponátu. Sklenené panely dôkladne osušte. Sklenené panely neumývajte v umývačke riadu.

**Krok č. 9** Po čistení nainštalujte sklenené panely a dvierka rúry.

Ak sú dvierka namontované správne, pri zatváraní príchytiek budete počuť cvaknutie.

Dbajte na to, aby ste sklenené panely (A a B) namontovali späť v správnom poradí. Skontrolujte symbol/potlač na bočnej strane skleneného panela, každý zo sklenených panelov vyzerať odlišne, aby boli demontáž a montáž jednoduchšie.

Pri správnej montáži rám dvierok zacvakne.

Uistite sa, že ste namontovali stredný sklenený panel správne do lôžok.

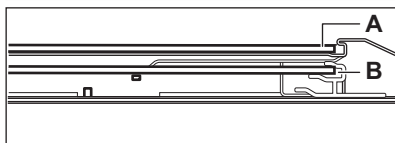
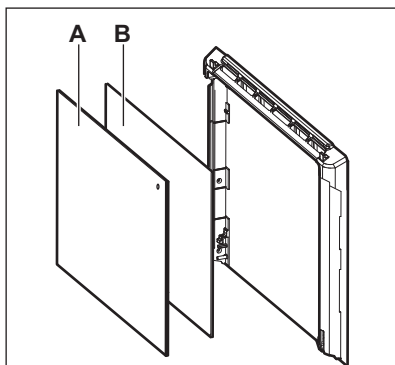

## 12.7 Výmena: Osvetlenie

### VAROVANIE!

Hrozí nebezpečenstvo zásahu elektrickým prúdom.  
Žiarovka môže byť horúca.

Halogénovú žiarovku vždy držte cez tkaninu, aby ste predišli pripáleniu zvyškov mastnoty na žiarovke.

### Pred výmenou žiarovky v osvetlení:

#### Krok č. 1

Vypnite rúru. Počkajte, kým nebude rúra studená.

#### Krok č. 2

Rúru odpojte zo siete.

#### Krok č. 3

Na dno dutiny položte handričku.



## Zadné osvetlenie

- |                  |  |
|------------------|--|
| <b>Krok č. 1</b> | Otočte sklenený kryt a vyberte ho.                               |
| <b>Krok č. 2</b> | Vyčistite sklenený kryt.   |
| <b>Krok č. 3</b> | Vymeňte žiarovku za vhodnú žiarovku odolnú až do teploty 300 °C. |
| <b>Krok č. 4</b> | Nainštalujte sklenený kryt.                                      |

## 13. RIEŠENIE PROBLÉMOV

### **VAROVANIE!**

Pozrite si kapitoly ohľadne bezpečnosti.

### 13.1 Čo robiť, ak...

V prípadoch, ktoré nie sú uvedené v tejto tabuľke, sa obráťte na autorizované servisné stredisko.

#### Spotrebič sa nezapne ani sa nezohrieva

Problém	Skontrolujte, či...
Spotrebič nie je možné zapnúť alebo ovládať.	Spotrebič je správne pripojený ku zdroju elektrického napájania.
Spotrebič sa nezohrieva.	Deaktivovalo sa automatické vypínanie.
Spotrebič sa nezohrieva.	Dvere spotrebiča sú zatvorené.
Spotrebič sa nezohrieva.	Nie je vypálená poistka.
Spotrebič sa nezohrieva.	Blokovanie je vypnuté.

#### Komponenty

Problém	Skontrolujte, či...
Osvetlenie je vypnuté.	Vlhký horúci vzduch – je zapnuté.
Žiarovka nefunguje.	Žiarovka je vypálená.
Teplotná sonda nefunguje.	Konektor Teplotná sonda je plne zasunutý do zásuvky.

#### Chybové kódy



Displej zobrazuje...	Skontrolujte, či...
Err C2	Vytiahli ste zástrčku Teplotná sonda zo zásuvky.
Err C3	Dvere spotrebiča sú zatvorené alebo nie je pokazený zámok dverí.
Err F102	Dvere spotrebiča sú zatvorené.
Err F102	Blokovanie dvierok nie je pokazené.

## Chybové kódy

0:00 Došlo k výpadku napájania. Nastavte presný čas.

Ak sa na displeji zobrazí chybový kód, ktorý nie je uvedený v tejto tabuľke, vypnutím a zapnutím domovej poistky reštartujte spotrebič. Ak sa chybový kód objaví znova, obráťte sa na autorizované servisné stredisko.

## Čistenie

Problém	Skontrolujte, či...
V dutine spotrebiča je voda.	V nádržke na vodu nie je dostatočné množstvo vody.
 – ukazovateľ zhasne.	V nádržke na vodu je dost' vody. Ak začne do spotrebiča vytekať voda a ukazovateľ stále nesvieti, kontaktujte autorizované servisné stredisko.
Svieti ukazovateľ  .	V nádržke je dost' vody. Ak je nádržka plná a ukazovateľ stále svieti, obráťte sa na autorizované servisné stredisko.
Pečenie s parou nefunguje.	V otvore prívodu pary nie sú usadeniny vodného kameňa.
Pečenie s parou nefunguje.	V nádržke na vodu je voda.
Vyprázdnenie nádržky na vodu trvá dlhšie ako 3 minúty alebo voda vyteka z otvoru prívodu pary.	V otvore prívodu pary nie sú usadeniny vodného kameňa. Vyčistíte nádržku na vodu.

## 13.2 Servisné údaje

Ak problém nedokážete odstrániť sami, kontaktujte vášho predajcu alebo autorizované servisné stredisko.

Údaje potrebné pre autorizované servisné stredisko nájdete na typovom štítku. Typový štítok sa nachádza na prednom ráme dutiny spotrebiča. Neodstraňujte typový štítok z dutiny spotrebiča.

### Odporúčame vám, aby ste vyplnili nasledujúce údaje:

Model (MOD.) .....

Číslo produktu (PNC) .....

Sériové číslo (S.N.) .....

## 14. ENERGETICKÁ ÚČINNOSŤ

### 14.1 Informácie o výrobku a informačný list k výrobku

Názov dodávateľa	Electrolux
Identifikácia modelu	EOC6P77H 949494860
Index energetickej účinnosti	81.2
Trieda energetickej účinnosti	A+

Spotreba energie pri štandardnom naplnení, tradičný režim	0.93 kWh/cyklus
Spotreba energie pri štandardnom naplnení, režim ventilátorovej nútenej konvekcie	0.69 kWh/cyklus
Počet vykurovacích častí	1
Zdroj tepla	Elektrina
Hlasitosť	72 l
Typ rúry	Zabudovaná rúra
Hmotnosť	34.1 kg

IEC/EN 60350-1 – Elektrické varné spotrebiče pre domácnosť – Časť 1: Sporáky, rúry, parné rúry a grily – metódy merania výkonu.

## 14.2 Úspora energie



Spotrebič má funkcie, ktoré vám pomôžu ušetriť energiu pri každodennom varení a pečení.

Uistite sa, že sú dvierka spotrebiča počas prevádzky zatvorené. Počas prípravy pokrmu neotvárajte dvierka spotrebiča príliš často. Tesnenie dvierok udržiavajte čisté a uistite sa, že je upevnené na svojom mieste.

V záujme vyššej úspory energie použite kovový riad.

Ak je to možné, spotrebič pred samotnou prípravou pokrmu nepredhrievajte.

Keď pripravujete niekoľko pokrmov naraz, zachovajte čo najkratšie prestávky medzi pečením.

### Pečenie s ventilátorom

Ak je to možné, použite funkcie pečenia s ventilátorom, aby ste dosiahli úsporu energie.

### Zvyškové teplo

Ventilátor a osvetlenie budú naďalej v činnosti. Keď spotrebič vypnete, na displeji sa

zobrazí zvyškové teplo. Teplo môžete použiť na udržanie teploty jedla.

Ak príprava pokrmu trvá dlhšie ako 30 minút, znížte teplotu spotrebiča na minimálne 3 – 10 minút pred koncom prípravy. Pomocou zvyškového tepla v spotrebiči bude príprava pokrmu pokračovať.

Zvyškové teplo použite na ohrev ostatných pokrmov.

### Uchovanie teploty jedla

Ak chcete jedlo uchovať teplé pomocou zvyškového tepla, zvolte najnižšie možné nastavenie teploty. Na displeji sa zobrazí ukazovateľ zvyškového tepla alebo teplota.

### Pečenie s vypnutým osvetlením

Počas pečenia vypnite osvetlenie. Zapnite ho iba v prípade potreby.

### Vlhký horúci vzduch

Funkcia určená na úsporu energie počas pečenia.

Keď používate túto funkciu, osvetlenie sa po 30 sekundách automaticky vypne. Osvetlenie môžete opäť zapnúť, ale tento úkon zníži očakávanú úsporu energie.

## 15. ŠTRUKTÚRA PONUKY

### 15.1 Ponuka

Krok č. 1

Krok č. 2

Krok č. 3

Krok č. 4

Krok č. 5



 – vyberte pre vstup do Ponuka.

Vyberte voliteľnú funkciu zo štruktúry Ponuka a stlačte OK.

Vyberte nastavenie.

OK – stlačením potvrdíte nastavenie.

Upravte hodnoty a stlačte OK.

Ovládač funkcií ohrevu otočte do polohy vypnutia na ukončenie Ponuka.

### Ponuka štruktúra

Sprievodca pečením 

Čistenie 

Nastavenia 

### Nastavenia

01	Presný čas	Zmeniť	02	Jas displeja	1 - 5
03	Tóny tlačidiel	1 – Pípnutie 2 – Cvaknutie 3 – Vypnutý zvuk	04	Hlasitosť zvuku	1 - 4
05	Teplotná sonda Akcia	1 – Signál a stop 2 – Signál	06	Časovač	Zap./Vyp.
07	Osvetlenie rúry	Zap./Vyp.	08	Rýchle zohrievanie	Zap./Vyp.
09	Pripomenka čistenia	Zap./Vyp.	10	Režim Demo	Aktivačný kód: 2468
11	Verzia softvéru	Kontrola	12	Zrušiť všetky nastavenia	Áno/nie

## 16. OCHRANA ŽIVOTNÉHO PROSTREDIA

Materiály označené symbolom  odovzdajte na recykláciu. Obal hodte do príslušných kontajnerov na recykláciu. Chráňte životné prostredie a zdravie ľudí a recyklujte odpad z elektrických a elektronických spotrebičov. Nelikvidujte spotrebiče označené symbolom

 spolu s odpadom z domácnosti. Výrobok odovzdajte v miestnom recyklačnom zariadení alebo sa obráťte na obecný alebo mestský úrad.

# Pozdravljeni pri podjetju Electrolux! Zahvaljujemo se vam, da ste izbrali našo napravo.



Ker želimo biti trajnostni, zmanjšujemo uporabo papirja in zagotavljamo navodila za uporabo v spletu. Dostopite do svojih celotnih navodil za uporabo na [electrolux.com/manuals](http://electrolux.com/manuals)



Pridobite nasvete glede uporabe, brošure, odpravljanje težav, servisne informacije in informacije glede popravil na [electrolux.com/support](http://electrolux.com/support)



Za več receptov, namigov in odpravljanje težav prenesite aplikacijo **My Electrolux Kitchen**.



Pridržujemo si pravico do sprememb.

## KAZALO

1. VARNOSTNE INFORMACIJE.....	380
2. VARNOSTNA NAVODILA.....	382
3. NAMESTITEV.....	385
4. OPIS IZDELKA.....	387
5. UPRAVLJALNA PLOŠČA.....	387
6. PRED PRVO UPORABO.....	388
7. VSAKODNEVNA UPORABA.....	389
8. ČASOVNE FUNKCIJE.....	395
9. UPORABA DODATNE OPREME.....	396
10. DODATNE FUNKCIJE.....	400
11. NAMIGI IN NASVETI.....	401
12. VZDRŽEVANJE IN ČIŠČENJE.....	404
13. ODPRAVLJANJE TEŽAV.....	409
14. ENERGIJSKA UČINKOVITOST.....	410
15. STRUKTURA MENIJA.....	411
16. SKRB ZA OKOLJE.....	412

## 1. ⚠ VARNOSTNE INFORMACIJE

Pred namestitvijo in uporabo naprave natančno preberite priložena navodila. Proizvajalec ni odgovoren za poškodbe ali škodo, nastalo zaradi nepravilne namestitve ali uporabe. Navodila vedno shranite na varnem in dostopnem mestu za poznejšo uporabo.

## 1.1 Varnost otrok in ranljivih oseb

- To napravo lahko otroci od osmega leta naprej ter osebe z zmanjšanimi telesnimi, čutnimi ali razumskimi sposobnostmi ali s pomanjkanjem izkušenj ter znanja uporabljajo le pod nadzorom ali če so dobile ustrezna navodila glede varne uporabe naprave in če se zavedajo nevarnosti, ki obstajajo. Otroci, mlajši od osem (8) let, ter osebe z visoko stopnjo invalidnosti se ne smejo približevati napravi, če niso pod nenehnim nadzorom.
- Otroci morajo biti pod nadzorom, da se ne igrajo z napravo.
- Vso embalažo hranite zunaj dosega otrok in jo ustrezno zavržite.
- OPOZORILO: Naprava in dostopni deli med uporabo postanejo vroči. Med uporabo in hlajenjem naprave naj bo naprava izven dosega otrok in hišnih ljubljencev.
- Če je naprava opremljena z zaščito za otroke, mora biti zaščita vklopljena.
- Otroci ne smejo izvajati čiščenja in uporabniškega vzdrževanja naprave, če ni zagotovljen nadzor.

## 1.2 Splošna varnost

- Ta naprava je namenjena le kuhanju.
- Ta naprava je namenjena zgolj uporabi v gospodinjstvu v notranjem okolju.
- Ta naprava se lahko uporablja v pisarnah, hotelskih sobah, sobah motelov, kjer nudijo prenočišča z zajtrkom, kmečkih turizmih in drugih podobnih nastanitvenih objektih, kjer takšna uporaba ne presega (povprečnih) ravni domače uporabe.
- Nameščanje naprave in zamenjavo kabla lahko opravi le strokovno usposobljena oseba.
- Ne uporabljajte, preden jo namestite v vgrajeno strukturo.
- Pred vzdrževalnimi deli napravo odklopite iz napajanja.
- Če je napajalni kabel poškodovan, ga mora zamenjati proizvajalec, pooblaščen servisni center ali druga

strokovno usposobljena oseba, da se izognete nevarnosti električnega udara.

- **OPOZORILO:** Zagotovite, da je naprava izključena, preden zamenjate žarnico, da preprečite možnost električnega udara.
- **OPOZORILO:** Naprava in dostopni deli med uporabo postanejo vroči. Pazite, da se ne dotaknete grelcev ali površine naprave.
- Vedno si nadenite zaščitne rokavice, ko opremo in pekače jemljete iz ali jih nameščate v pečico.
- Uporabite samo tipalo za jedi (sondo za meso), priporočljivo za to napravo.
- Če želite odstraniti nosilce za rešetke, najprej potegnite sprednji del nosilca rešetke, nato pa še zadnji del, stran od bočnih sten. Nosilce rešetk namestite v obratnem zaporedju.
- Za čiščenje naprave ne uporabljajte parnega čistilnika.
- Za čiščenje steklenih vrat ne uporabljajte grobih čistilnih sredstev ali ostrega kovinskega strgala, da ne poškodujete stekla.
- Pred pirolitičnim čiščenjem iz notranjosti naprave odstranite vso opremo in odvečno razlito olje ali maščobne obloge.

## 2. VARNOSTNA NAVODILA

### 2.1 Montaža

#### **OPOZORILO!**

To napravo lahko namesti le strokovno usposobljena oseba.

- Odstranite vso embalažo.
- Ne nameščajte ali uporabljajte poškodovane naprave.
- Upoštevajte navodila za namestitev, priložena napravi.
- Pri premikanju naprave bodite pazljivi, ker je težka. Vedno uporabljajte zaščitne rokavice in priloženo obutev.
- Naprave ne vlecite za ročaj.
- Napravo namestite na varno in primerno mesto, ki ustreza zahtevam za namestitev.

- Upoštevajte predpisano najmanjšo razdaljo do drugih naprav in enot.
- Pred namestitvijo naprave preverite, ali se vrata neovirano odpirajo.
- Naprava je opremljena z električnim hladilnim sistemom. Za krmiljenje slednjega je potrebno električno napajanje.

Najmanjša višina omarice (najmanjša višina omarice pod delovno površino)	590 (600) mm
--	--------------

Širina omarice	560 mm
----------------	--------

Globina omarice	550 (550) mm
-----------------	--------------

Višina sprednjega dela naprave	594 mm
Višina hrbtne dela naprave	576 mm
Širina sprednjega dela naprave	595 mm
Širina hrbtne dela naprave	559 mm
Globina naprave	569 mm
Vgradna globina naprave	548 mm
Globina ob odprtih vratih	1022 mm
Najmanjša velikost prezračevalne odprtine. Odprtina na dnu hrbtne strani	560x20 mm
Dolžina napajalnega kabla. Kabel je v desnem vogalu na hrbtne strani	1500 mm
Pritrdilni vijaki	4x25 mm

## 2.2 Električne povezave

### OPOZORILO!

Nevarnost požara in električnega udara.

- Električno priključitev mora opraviti usposobljen električar.
- Naprava mora biti ozemljena.
- Preverite, ali so parametri s ploščice za tehnične navedbe združljivi z električno napetostjo omrežja.
- Vedno uporabite pravilno nameščeno varnostno vtičnico.
- Ne uporabljajte razdelilnikov in podaljškov.
- Pazite, da ne poškodujete vtiča in kabla. Če je treba kabel zamenjati, mora to storiti osebje pooblaščenega servisnega centra.
- Priključni kabli ne smejo priti v stik ali bližino vrat naprave ali odprtine pod napravo, še posebej, ko naprava deluje ali so vrata vroča.
- Zaščita pred udarom električnega toka izoliranih delov in delov pod električno napetostjo mora biti pritrjena tako, da je ni mogoče odstraniti brez orodja.
- Vtič vtaknite v vtičnico šele ob koncu nameščanja. Poskrbite, da bo vtič dosegljiv tudi po namestitvi.
- Če je omrežna vtičnica zrahljana, ne vtičajte vtiča.

- Ne vlecite za električni priključni kabel, če želite izključiti napravo. Vedno povlecite za vtič.
- Uporabite le prave izolacijske naprave: odklopnike, varovalke (talilne varovalke odvijte iz nosilca), zaščitne naprave na diferenčni tok in kontaktorje.
- Električna napeljava mora imeti izolacijsko napravo, ki omogoča odklop naprave z omrežja na vseh polih. Izolacijska naprava mora imeti med posameznimi kontakti minimalno razdaljo 3 mm.
- Preden vtaknete vtič v vtičnico, povsem zaprite vrata naprave.
- Ta naprava je dobavljena z vtičem in napajalnim kablom.

### Vrste kablov, ki so primerni za priključitev ali zamenjavo za Evropo:

H07 RN-F, H05 RN-F, H05 RRF, H05 VV-F, H05 V2V2-F (T90), H05 BB-F

Za presek kabla si oglejte skupno moč na ploščici za tehnične navedbe. Ogledate si lahko tudi preglednico:

Skupna moč (W)	Presek kabla (mm <sup>2</sup> )
maksimalno 1380	3x0.75
maksimalno 2300	3x1
maksimalno 3680	3x1.5

Ozemljitveni kabel (zeleni/rumeni kabel) mora biti 2 cm daljši od rjave faze in modrih nevtralnih kablov

## 2.3 Uporaba

### OPOZORILO!

Nevarnost poškodbe, opeklin in električnega udara ali eksplozije.

- Ne spreminjajte specifikacij te naprave.
- Prepričajte se, da prezračevalne odprtine niso ovirane.
- Naprave med delovanjem ne puščajte brez nadzora.
- Po vsaki uporabi izklopite napravo.
- Pri odpiranju vrat naprave, medtem ko je naprava v uporabi, bodite previdni. Lahko pride do izpusta vročega zraka.



- Naprave se ne dotikajte z mokrimi rokami, ali kadar je v stiku z vodo.
- Ne pritiskajte odprtih vrat.
- Naprave ne uporabljajte kot delovno površino ali površino za odlaganje.
- Previdno odprite vrata naprave. Uporaba sestavin z alkoholom lahko povzroči mešanico alkohola in zraka.
- Ne dovolite, da bi iskre ali odprti plameni prišli v stik z napravo, ko odprete vrata.
- Ne postavljajte vnetljivih izdelkov ali predmetov, ki so prepojeni z vnetljivimi izdelki, v napravo, blizu nje ali nanjo.

### **OPOZORILO!**

Obstaja nevarnost škode na napravi.

- Za preprečevanje poškodb ali razbarvanja emajla:
  - Ne smete postaviti pekačev ali drugih predmetov neposredno na dno naprave.
  - Ne smete postaviti aluminijaste folije neposredno na dno naprave.
  - Ne smete postaviti vode neposredno v vročo napravo.
  - Ne smete hraniti vlažnih jedi in hrane v napravi, potem ko nehate kuhati.
  - Pri odstranjevanju ali nameščanju opreme bodite previdni.
- Sprememba barve emajla ali nerjavnega jekla ne vpliva na zmogljivost naprave.
- Za vlažno pecivo uporabite globok pekač. Sadni sokovi povzročijo madeže, ki so lahko trajni.
- Vedno kuhajte z zaprtimi vrati naprave.
- Če napravo namestite za ploščo pohištenega elementa (npr. vrata), poskrbite, da vrata med delovanjem naprave ne bodo nikoli zaprta. Za zaprto ploščo pohištenega elementa se lahko nakopičita toplota in vlaga ter povzročita nadaljnje poškodbe naprave, ohišja ali tal. Ploščo omarice ne zapirajte, dokler se po uporabi naprava popolnoma ne ohladi.

## 2.4 Vzdrževanje in čiščenje

### **OPOZORILO!**

Nevarnost telesnih poškodb, požara ali poškodb naprave.

- Pred vzdrževanjem izklopite napravo in iztaknite vtič iz vtičnice.
- Prepričajte se, da je naprava hladna. Vroče steklene plošče lahko počijo.
- Ko se steklene plošče v vratih poškodujejo, jih takoj zamenjajte. Obrnite se na pooblaščen servisni center.
- Ob odstranjevanju vrat z naprave bodite previdni. Vrata so težka!
- Napravo redno čistite, da preprečite poškodbe materiala na površini.
- Napravo očistite z vlažno mehko krpo. Uporabljajte samo nevtralna čistilna sredstva. Za čiščenje ne uporabljajte abrazivnih čistil, grobih gobic, topil ali kovinskih predmetov.
- Če uporabljate razpršilo za čiščenje pečice, upoštevajte varnostna navodila z embalaže.

## 2.5 Pirolitično čiščenje

### **OPOZORILO!**

Nevarnost poškodb/Požara/Kemičnih emisij (hlapov) v načinu Piroлиза.

- Pred izvedbo pirolitičnega čiščenja in začetnega segrevanja pred uporabo iz notranjosti pečice odstranite:
  - vse ostanke hrane, razlito olje ali maščobne obloge.
  - vsi odstranljivi predmeti (vključno s policami, stranskimi nosilci itd., ki so priloženi napravi), še posebej lonci s prevleko proti prijemanju, ponve, pekači, pripomočki itd.
- Skrbno preberite vsa navodila za pirolitično čiščenje.
- Med pirolitičnim čiščenjem naj se otroci ne zadržujejo v bližini naprave. Naprava postane zelo vroča, iz sprednjih hladilnih rež pa se sprošča vroč zrak.
- Ker je pirolitično čiščenje visokotemperaturni postopek, ki lahko sprošča hlapo iz ostankov kuhanja in materialov, iz katerih je naprava izdelana, potrošnikom priporočamo, da:
  - zagotovite dobro prezračevanje med vsakim pirolitičnim čiščenjem in po njem.
  - zagotovite dobro prezračevanje med in po začetnem predgrevanju.

- Med in po pirolitičnem čiščenju ne polijte ali nalivajte vode na vrata pečice, da ne poškodujete steklenih plošč.
- Hlapi, ki se sproščajo iz pirolitičnih pečic/ostankov hrane, kot je opisano, niso škodljivi za ljudi, vključno z otroki ali osebami z zdravstvenimi težavami.
- Med pirolitičnim čiščenjem in začetnim predgrevanjem ter po tem poskrbite, da se hišni ljubljenci ne zadržujejo v bližini naprave. Majhni hišni ljubljenci (še posebej ptice in plazilci) so lahko zelo občutljivi na temperaturne spremembe in izpust hlapov.
- Visokotemperaturno pirolitično čiščenje vseh pirolitičnih pečic lahko poškoduje površine s prevleko proti prijemanju na loncih, ponvah, pekačih, podstavkih, kuhinjskih posodah in podobno, in je lahko tudi vir nizke emisije škodljivih hlapov.

## 2.6 Kuhanje v sopari

### OPOZORILO!

Nevarnost opeklin in poškodb naprave.

- Sproščena para lahko povzroči opekline:
  - Med kuhanjem v sopari ne odpirajte vrat naprave.
  - Po kuhanju v sopari vrata naprave previdno odprite.

## 2.7 Notranja osvetlitev

### OPOZORILO!

Nevarnost električnega udara.

- O žarnicah v izdelku in nadomestnih žarnicah, ki se prodajajo ločeno: Te žarnice so zasnovane za ekstremne pogoje v gospodinskih aparatih, kot so izjemne temperature, vibracije in vlažnosti, ali za sporočanje informacij o delovanju aparata. Niso namenjene za uporabo drugje in niso primerne za sobno razsvetljavo v gospodinjstvu
- Ta izdelek vsebuje svetlobni vir razreda energijske učinkovitosti G.
- Uporabite le žarnice z istimi specifikacijami.

## 2.8 Servis

- Za popravilo naprave se obrnite na pooblaščen servisni center.
- Uporabite samo originalne rezervne dele.

## 2.9 Odlaganje

### OPOZORILO!

Nevarnost poškodbe ali zadušitve.

- Za informacije o pravilnem odlaganju naprave se obrnite na občinsko upravo.
- Napravo izključite iz napajanja.
- Odrežite električni priključni kabel tik ob napravi in napravo zavrzite.
- Odstranite zapah in na ta način preprečite, da bi se otroci, ali živali ujeli v napravo.

# 3. NAMESTITEV

### OPOZORILO!

Oglejte si poglavja o varnosti.

## 3.1 Vgradnja



[www.youtube.com/electrolux](https://www.youtube.com/electrolux)  
[www.youtube.com/aeg](https://www.youtube.com/aeg)

How to install your AEG/Electrolux Oven - Column installation



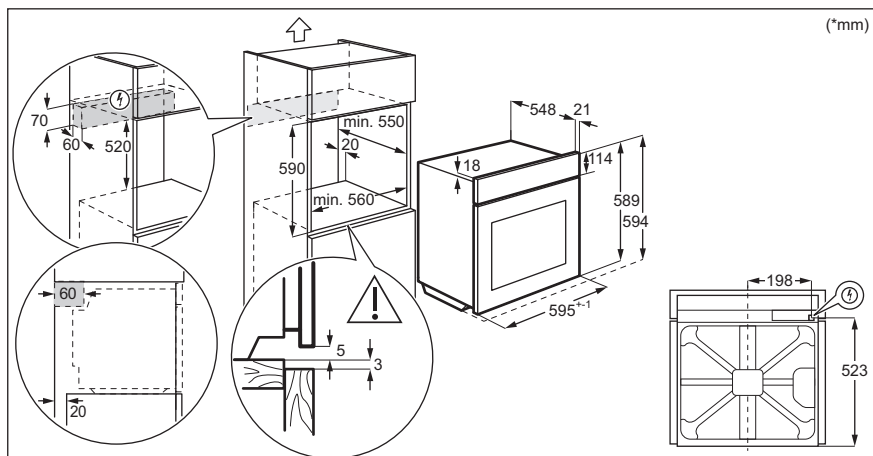
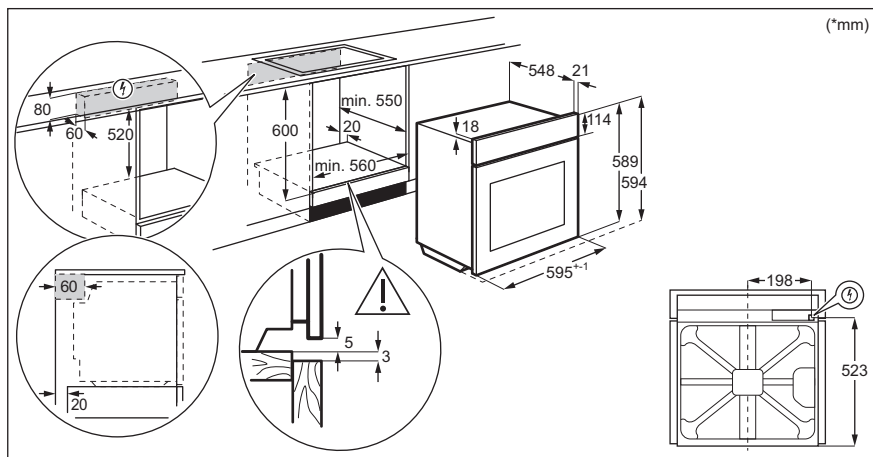

### 3.2 Pritrditev pečice v omaro

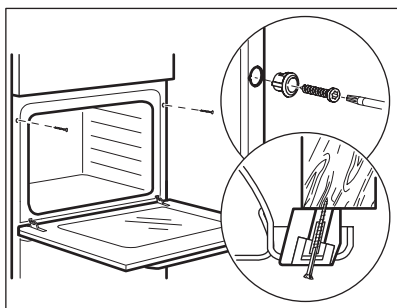

## 4. OPIS IZDELKA

### 4.1 Splošni pregled

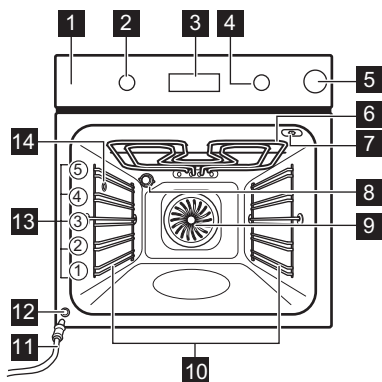

- 1 Upravljalna plošča
- 2 Gumb za funkcije pečice
- 3 Prikazovalnik
- 4 Upravljalni gumb
- 5 Predal za vodo
- 6 Grelnik
- 7 Vtičnica za tipalo za jedi
- 8 Luč
- 9 Ventilator
- 10 Nosilec police, snemljiv
- 11 Odtočna cev
- 12 Ventil za odvod vode
- 13 Položaji polic
- 14 Dovod za paro

### 4.2 Pripomočki

- **Mreža za pečenje**  
Za posode za kuhanje, pekače za pecivo, pečenke.
- **Pekač za pecivo**  
Za pecivo in biskvit.
- **Posoda za žar/pekač**  
Za peko in praženje ali kot posoda za zbiranje maščobe.

- **Sonda za hrano**  
Za merjenje stopnje kuhanosti hrane.
- **Teleskopska vodila**  
Teleskopski vodili omogočata lažje vstavljanje in odstranjevanje rešetk.

## 5. UPRAVLJALNA PLOŠČA

### 5.1 Gumbi, ki jih lahko potisnete nazaj

Za uporabo naprave pritisnite gumb. Gumb izskoči.

### 5.2 Pregled upravljalne plošče



OK



Časovnik    Hitro segrevanje    Osvetlitev    Sonda za hrano    Potrditev nastavitve    Pritiskajte    Obrnite gumb

Za vklop naprave izberite funkcijo pečice.

Gumb za funkcije pečice obrnite v položaj za izklop, da izklopite pečico.

### 5.3 Prikazovalnik

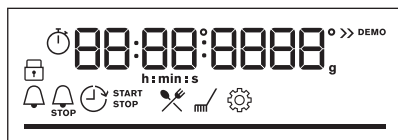

Prikazovalnik s ključnimi funkcijami.

#### Indikatorji prikazovalnika

##### Osnovni indikatorji



Ključavnica



Kuharski pomočnik



Čiščenje



Nastavitve



Hitro segrevanje pečice

##### Prikazovalniki programske ure



Odštevalna ura



Konec



Zamik vklopa



Čas delovanja

**Vrstica napredovanja** – za temperaturo ali uro.  
Ko pečica doseže nastavljeno temperaturo, je vrstica povsem rdeča.

##### Indikatorji posode za vodo



Sonda za hrano indikator



## 6. PRED PRVO UPORABO

### OPOZORILO!

Oglejte si poglavja o varnosti.

## 6.1 Začetno čiščenje

Pred prvo uporabo očistite prazno pečico in nastavite čas:



00:00

Nastavite programsko uro. Pritisnite **OK**.

## 6.2 Začetno predgrevanje

Pred prvo uporabo prazno pečico predhodno ogrevajte.

**1. korak** Iz pečice odstranite pripomočke in odstranljive nosilce rešetk.

**2. korak** Nastavite najvišjo temperaturo za funkcijo:   
Pečica naj deluje eno uro.

**3. korak** Nastavite najvišjo temperaturo za funkcijo:   
Pečica naj deluje 15 minut.

 Pečica lahko med predgrevanjem oddaja neprijetne vonjave in dim. Poskrbite za prezračevanje prostora.

## 7. VSAKODNEVNA UPORABA

### **OPOZORILO!**

Oglejte si poglavja o varnosti.

### 7.1 Nastavitev: Funkcije pečice

**1. korak** Obrnite gumb za funkcije pečice, da izberete funkcijo pečice.

**2. korak** Obrnite upravljalni gumb, da nastavite temperaturo.

 - pritisnite in držite za vklop funkcije: Hitro segrevanje pečice. Na voljo je samo za nekatere funkcije pečice.

#### Priprava jedi s paro

1. korak



2. korak



3. korak



4. korak



5. korak



## Priprava jedi s paro

Pritisnite pokrov predala za vodo, da ga odprete.











Napolnite predal za vodo z 900 ml vode.

Predal za vodo pritisnite v prvotni položaj.

Izberite funkcijo gretja s paro.

Nastavite temperaturo.

## 7.2 Funkcije pečice

Funkcija pečice	Aplikacija
 Vroči zrak	Za sočasno pečenje na do treh višinah pečice in sušenje živil. Temperaturo nastavite za 20–40 °C nižje kot pri Gretje zgoraj/spodaj.
 Gretje zgoraj/spodaj	Za peko in pečenje mesa na enem položaju rešetke.
 Vlaga nizka	Funkcija je primerna za meso, perutnino, jedi iz pečice in enolončnice. Zahvaljujoč kombinaciji pare in toplote je meso mehko in sočno ter ima hrustljivo površino.
 Pizza funkcija	Za peko pize. Za močno zapečenost in hrustljivo dno.
 Gretje spodaj	Za peko tort s hrustljivim dnom in da se hrana ne pokvari.
 Zamrznjene jedi	Za hrustljave pripravljene jedi (npr. ocvrti krompir, pečen krompir v oblicah ali spomladanski zvitki).
 Vlažno pečenje	Ta funkcija je zasnovana za varčevanje z energijo med pečenjem. Ko uporabljate to funkcijo, se lahko temperatura v pečici razlikuje od nastavljene. Uporabljena je akumulirana toplota. Moč segrevanja se lahko zmanjša. Za dodatne informacije si oglejte poglavje »Dnevna uporaba«, Opombe: Vlažno pečenje.
 Žar	Za pečenje tankih živil na žaru in popekanje kruha.
 Infra pečenje	Za pečenje velikih kosov mesa ali perutnine s kostmi na eni višini. Za gratiniranje in dodatno zapečenost.
 Meni	Za vstop v meni: Kuharski pomočnik, Čiščenje, Nastavitve.

### 7.3 Opombe v zvezi s: Vlažno pečenje

Ta funkcija je bila uporabljena za skladnost z razredom energijske učinkovitosti in zahtevami glede okoljske primernosti (v skladu z EU 65/2014 in EU 66/2014). Preizkusi v skladu z:

IEC/EN 60350-1

Med pečenjem morajo biti vrata pečice zaprta, da se funkcija ne prekine in pečica deluje z največjo energijsko učinkovitostjo.

Ko uporabljate to funkcijo, luč po 30 sekundah samodejno ugasne.

Navodila za pripravo jedi lahko najdete v poglavju »Namigi in nasveti«, funkcija »Pečenje z ventilatorjem in zadrževanjem

vlage« Vlažno pečenje. Splošna priporočila za varčevanje z energijo lahko najdete v poglavju »Energijska učinkovitost«, Varčevanje z energijo.

### 7.4 Posoda za vodo

#### Indikator posode za vodo



Posoda je polna.



Posoda je napolnjena do polovice.



Posoda je prazna. Napolnite posodo.

Če v posodo nalijete preveč vode, varnostni odvod pomakne odvečno vodo na dno pečice. Z gobo odstranite vodo.

#### Praznjenje posode za vodo

- 1. korak** Izklopite pečico, pustite vrata odprta in počakajte, da se pečica ohladi.
- 2. korak** Priklopite odtočno cev (C) na ventil za odvod (A) prek konektorja (B).
- 3. korak** Držite konec cevi pod ravnilo A in večkrat pritisnite B, da poberete preostalo vodo.
- 4. korak** Odklopite C in B ter obrišite pečico do suhega z mehko gobico.

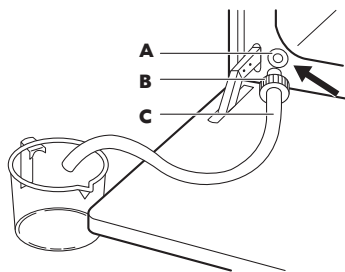

### 7.5 Kako nastaviti: Kuharski pomočnik

Vsaka jed v tem podmeniju ima priporočeno funkcijo pečice in temperaturo. Uporabite funkcijo za hitro pripravo jedi s privzetimi nastavitvami. Čas in temperaturo lahko nastavite tudi med kuhanjem.

Ko se funkcija konča, preverite, ali je hrana pripravljena.

#### Nekatere jedi lahko pripravite tudi s funkcijo: Stopnja zapečenosti jedi:

- Sonda za hrano
- Manj pečeno
- Srednja
- Bolj pečeno

1. korak

2. korak

3. korak

4. korak





Vstopite v meni.



Izberite Kuharski pomočnik. Pritisnite **OK**.



Izberite jed. Pritisnite **OK**.



Vstavite jed v pečico. Potrdite nastavitvev.

## 7.6 Kuharski pomočnik

### Legenda



Sonda za hrano je na voljo. Sonda za hrano postavite v najdebelejši del jedi. Naprava se izklopi, ko je dosežena nastavljena temperatura Sonda za hrano.



Dodajte vodo v posodo za vodo.

### Legenda















Preden začnete peči, predhodno ogrejte aparat.























Višina rešetke.

Na prikazovalniku se prikaže **P** in številka jedi, ki jo lahko preverite v razpredelnici.

Jed	Teža	Višina rešetke / dodatna oprema
<b>1</b> Goveja pečenka, manj pečena		
<b>2</b> Goveja pečenka, srednje pečena	1 - 1.5kg; 4 - 5 cm debelih kosov	<b>2; pekač za pecivo</b> Nekaj minut pražite meso v vroči posodi. Vstavite v aparat.
<b>3</b> Goveja pečenka, dobro pečena		
<b>4</b> Zrezek, srednje pečen	180 - 220g na kos; 3 cm debele rezine	<b>3; posoda za pečenje na mreži za pečenje</b> Nekaj minut pražite meso v vroči posodi. Vstavite v aparat.
<b>5</b> Pečena/dušena govedina (bržolna pečenka, notranje stegno, debela potrebušina)	1.5 - 2kg	<b>2; posoda za pečenje na mreži za pečenje</b> Nekaj minut pražite meso v vroči posodi. Dodajte tekočino. Vstavite v aparat.
<b>6</b> Goveja pečenka, manj pečena (pečenje z nizko temp.)		
<b>7</b> Goveja pečenka, srednje pečena (pečenje z nizko temp.)	1 - 1.5kg; 4 - 5 cm debelih kosov	<b>2; pekač za pecivo</b> Uporabite vaše priljubljene začimbe ali preprosto sol in sveže mleti poper. Nekaj minut pražite meso v vroči posodi. Vstavite v aparat.
<b>8</b> Goveja pečenka, bolj pečena (pečenje z nizko temp.)		

	Jed	Teža	Višina rešetke / dodatna oprema
9	File, manj pečen (pečenje z nizko temp.)		
10	File, srednje pečen (pečenje z nizko temp.)	0,5 - 1,5kg; 5 - 6cm debelih kosov	 2; <b>pekač za pecivo</b> Uporabite vaše priljubljene začimbe ali preprosto sol in sveže mleti poper. Nekaj minut pražite meso v vroči posodi. Vstavite v aparat.
11	File, dobro pečen (pečenje z nizko temp.)		
12	Telečja pečenka (npr. pleče)	0.8 - 1.5kg; 4 cm debeli kosi	 2; posoda za pečenje na <b>mreži za pečenje</b> Uporabite vaše priljubljene začimbe. Dodajte tekočino. Pecite pokrito.
13	Pečen svinjski vrat ali pleče	1.5 - 2kg	 1; posoda za pečenje na <b>mreži za pečenje</b> Po polovici časa pečenja meso obrnite.
14	Svinjina (pečenje z nizko temp.)	1.5 - 2kg	 2; <b>pekač za pecivo</b> Uporabite vaše priljubljene začimbe. Po polovici časa pečenja meso obrnite, da se enakomerno zapeče.
15	Ledvena pečenka, sveža	1 - 1.5kg; 5 - 6 cm debelih kosov	 2; posoda za pečenje na <b>mreži za pečenje</b> Uporabite vaše priljubljene začimbe.
16	Rebrca	2 - 3kg; uporabite surova, 2 - 3 cm tanka rebrca	 3; <b>globok pekač</b> Dodajte tekočino, da prekrijete spodnji del jedi. Po polovici časa pečenja meso obrnite.
17	Jagnječje stegno s kostmi	1.5 - 2kg; 7 - 9 cm debelih kosov	 2; posoda za pečenje na <b>pekaču za pecivo</b> Dodajte tekočino. Po polovici časa pečenja meso obrnite.
18	Cel piščanec	1 - 1.5kg; sveže	 2; mesni zvitki na <b>pekaču za pecivo</b> Uporabite vaše priljubljene začimbe. Po polovici časa pečenja piščanca obrnite, da se enakomerno zapeče.
19	Piščanec, polovica	0.5 - 0.8kg	 3; <b>pekač za pecivo</b> Uporabite vaše priljubljene začimbe.
20	Piščančje prsi	180 - 200g na kos	 2; mesni zvitki na <b>mreži za pečenje</b> Uporabite vaše priljubljene začimbe. Nekaj minut pražite meso v vroči posodi.
21	Piščančja bedra, sveža	-	 3; <b>pekač za pecivo</b> Če ste piščančja bedra marinirali, nastavite nižjo temperaturo in jih pecite dlje.
22	Raca, cela	2 - 3kg	 2; posoda za pečenje na <b>mreži za pečenje</b> Uporabite vaše priljubljene začimbe. Postavite meso v posodo za pečenje. Po polovici časa pečenja raco obrnite.
23	Gos, cela	4 - 5kg	 2; <b>globok pekač</b> Uporabite vaše priljubljene začimbe. Postavite meso na globok pekač. Po polovici časa pečenja gos obrnite.

	Jed	Teža	Višina rešetke / dodatna oprema
24	Mesna štruca	1kg	 2; mreža za pečenje Uporabite vaše priljubljene začimbe.
25	Cela riba, pečena na žaru	0.5 - 1kg na ribo	 2; pekač za pecivo Napolnite ribo z maslom in uporabite vaše priljubljene začimbe in zelišča.
26	Ribji file	-	 3; mesni zvitki na mreži za pečenje Uporabite vaše priljubljene začimbe.
27	Skutna torta	-	 2;  28 cm model za pečenje s snemljivim obodom na mreži za pečenje
28	Jabolčni kolač	-	 3; pekač za pecivo
29	Jabolčna pita	-	 2; model za pito na mreži za pečenje
30	Jabolčna pita	-	 1;  22 cm model za pito na mreži za pečenje
31	Čokoladni kolač z lešniki	2kg testa	 3; globok pekač
32	Čokoladni muffini	-	 3; pekač za muffine na mreži za pečenje
33	Biskvitno pecivo	-	 2; model za kruh na mreži za pečenje
34	Pečen krompir	1kg	 2; pekač za pecivo Postavite cele neolupljene krompirje na pekač za pecivo.
35	Pečeni krompir v oblicah	1kg	 3; pekač za pecivo, obdan s papirjem za peko Uporabite vaše priljubljene začimbe. Narežite krompir na kose.
36	Mešana zelenjava na žaru	1 - 1.5kg	 3; pekač za pecivo, obdan s papirjem za peko Uporabite vaše priljubljene začimbe. Narežite zelenjavo na kose.
37	Kroketi, zamrznjeni	0.5kg	 3; pekač za pecivo
38	Ocvrt krompir, zamrznjen	0.75kg	 3; pekač za pecivo
39	Mesnata/zelenjavna lazanja s suhimi lazanja lističi	1 - 1.5kg	 1; mesni zvitki na mreži za pečenje
40	Gratiniran krompir (surov krompir)	1 - 1.5kg	 1; mesni zvitki na mreži za pečenje Po polovici časa priprave jedi le-to obrnite.
41	Sveža pizza, tanka	-	 2; pekač za pecivo, obdan s papirjem za peko
42	Sveža pizza, debela	-	 2; pekač za pecivo, obdan s papirjem za peko

	Jed	Teža	Višina rešetke / dodatna oprema
43	Kiš	-	2; model za pečenje na mreži za pečenje
44	Francoske štručke / ciabatta / beli kruh	0.8kg	2; pekač za pecivo, obdan s papirjem za peko Več časa, potrebnega za beli kruh.
45	Polnozrnat/rženi/črni kruh v modelu za kruh	1kg	2; pekač za pecivo, obdan s papirjem za peko / mrežo za pečenje

## 8. ČASOVNE FUNKCIJE

### 8.1 Časovne funkcije

Časovna funkcija	Aplikacija
<b>Odštevalna ura</b>	Ko se programska ura izteče, se oglasi zvočni signal.
<b>Čas priprave</b>	Ko se programska ura izteče, se oglasi zvočni signal, funkcija pečice pa se izklopi.
<b>Zamik vklopa</b>	Za zamik začetka in/ali konca pečenja.
<b>Čas delovanja</b>	Največ je 23 ur in 59 minut. Ta funkcija ne vpliva na delovanje pečice. Za vklop in izklop Čas delovanja izberite: Meni, Nastavitve.

### 8.2 Nastavitev: Časovne funkcije

Nastavitev: Ura		
1. korak	2. korak	3. korak
Za spremembo ure vstopite v meni in izberite Nastavitve, Ura.	Nastavite uro.	Pritisnite: OK.

### Nastavitev: Odštevalna ura

1. korak



Pritisnite: .

Na prikazovalniku se prikaže:

0:00



2. korak



Nastavite Odštevalna ura

3. korak



Pritisnite: **OK**.

 Programska ura začne takoj odštevati čas.

### Nastavitev: Čas priprave

1. korak



Izberite funkcijo pečice in nastavite temperaturo.

2. korak



Ponavljajoče pritisnite. .

Na prikazovalniku se prikaže:

0:00



STOP

3. korak



Nastavite čas kuhanja.

4. korak



Pritisnite: **OK**.

 Programska ura začne takoj odštevati čas.

### Nastavitev: Zamik vklopa

1. korak



Izberite funkcijo pečice.

2. korak



Ponavljajoče pritisnite. .

Na prikazovalniku se prikaže: ura

 **ZAČE-TEK**

3. korak



Nastavite začetni čas.

4. korak



Pritisnite: **OK**.

Na prikazovalniku se prikaže: --:--

 **ZAUSTAVITEV**

5. korak



Nastavite končni čas.

6. korak



Pritisnite: **OK**.

 Programska ura začne odštevati čas ob nastavljenem začetnem času.

## 9. UPORABA DODATNE OPREME

### **OPOZORILO!**

Oglejte si poglavja o varnosti.

### 9.1 Vstavljanje opreme

Mala zareza na vrhu poveča varnost. Zareze so tudi varovala proti prevračanju. Visoki rob okrog mreže preprečuje zdrs posode s police.

**Mreža za pečenje:**

Mrežo potisnite med vodili nosilca rešetk in poskrbite, da bodo nožice obrnjene navzdol.

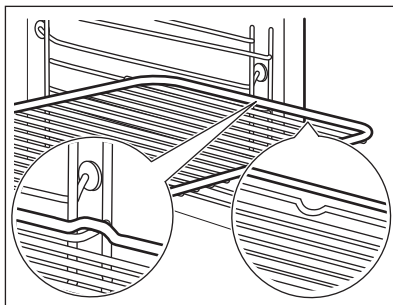
**Pekač za pecivo / Globok pekač:**

Pekač potisnite med vodili nosilca rešetk.

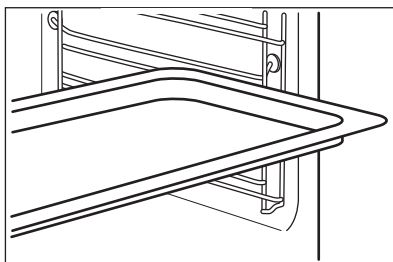
**9.2 Sonda za hrano**

Sonda za hrano – meri temperaturo znotraj hrane.

**Nastaviti je mogoče dve temperaturi:**

Temperatura pečice.



Temperaturo jedra.

**Za najboljše rezultate kuhanja:**

Sestavine morajo imeti sobno temperaturo.

Ne uporabljajte za tekoče jedi.

Med pečenjem mora ostati v jedi.

**9.3 Uporaba: Sonda za hrano**

**1. korak** Vključite pečico.

**2. korak** Nastavite funkcijo pečice in po potrebi temperaturo pečice.

**3. korak** Vstavite: Sonda za hrano.

**Meso, perutnina in ribe**

**Zloženska**

Vstavite konico Sonda za hrano v sredino mesa ali ribe, če je možno, v najdebelejši del. Prepričajte se, da je vsaj 3/4 Sonda za hrano v jedi.

Vstavite konico Sonda za hrano točno na sredini mesnega zvitka. Sonda za hrano med pečenjem mora biti trdno na enem mestu. Za to uporabite trdno sestavino. Z robom posode za pečenje podprite silikonski ročaj Sonda za hrano. Konica Sonda za hrano se ne sme dotakniti dna posode za peko.

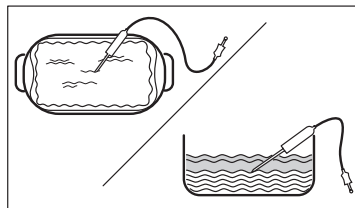
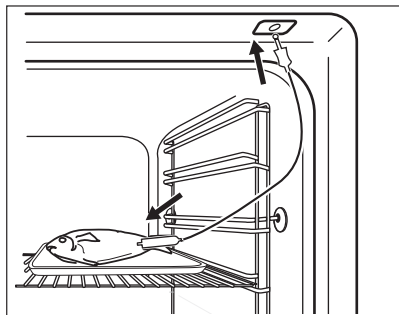

**4. korak** Vključite Sonda za hrano v vtičnico na sprednji strani pečice. Na prikazovalniku se prikaže trenutna temperatura: Sonda za hrano.

**5. korak**  – pritisnite, da nastavite temperaturo jedra sonde za meso.

**6. korak** **OK** – pritisnite za potrditev. Ko hrana doseže nastavljeno temperaturo, se oglasi zvočni signal. Izberete lahko prekinitve delovanja ali nadaljevanje pečenja, da preverite, ali je jed dobro pečena.

**7. korak** Odstranite Sonda za hrano vtič iz vtičnice ter vzemite jed iz pečice.

 **OPOZORILO!**

Obstaja tveganje opeklin, ko se Sonda za hrano segreje. Ob izključitvi in odstranjanju iz jedi bodite previdni.

## 9.4 Pripomočki za kuhanje v sopari



Komplet pripomočkov za kuhanje v sopari ni priložen pečici. Za več informacij se obrnite na lokalnega dobavitelja.

### Posoda za pečenje dietetičnih jedi za funkcije kuhanja v sopari

Posoda za pečenje dietetičnih jedi je sestavljena iz steklene posode (A), pokrova (B), cevi za injektor (C), injektorja (D) in jeklene rešetke (E).

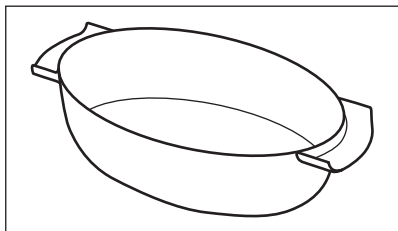
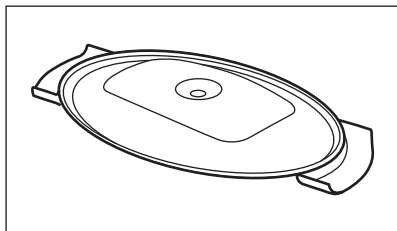
**Steklena posoda (A)****Pokrov (B)****Injektor, cev za injektor in jeklena rešetka.**

Cev za injektor (C) je namenjena kuhanju v sopari, injektor (D) pa neposrednemu kuhanju v sopari.

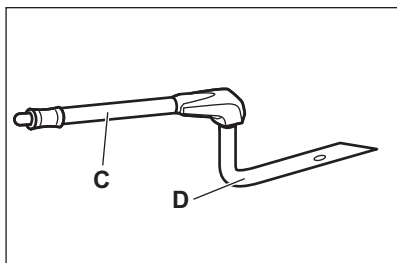
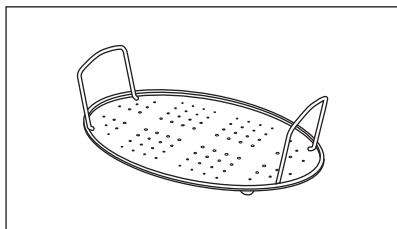
**Jeklena rešetka (E)**

- Vroče posode za pečenje ne postavljajte na hladne/mokre površine.
- V vročo posodo za pečenje ne vlivajte hladnih tekočin.
- Posode za pečenje ne uporabljajte na vroči kuhalni površini.

- Posode za pečenje ne čistite z abrazivnimi sredstvi, čistili in praški.

**9.5 Kuhanje v sopari v posodi za pečenje dietetičnih jedi**

- |                 |   |
|-----------------|---|
| <b>1. korak</b> | Posodo za pečenje postavite na jekleno rešetko in jo pokrijte s pokrovom. Cev za injektor vstavite skozi odprtino v pokrovu. Posodo za pečenje postavite na položaj druge police od spodaj navzgor. |
| <b>2. korak</b> | Cev za injektor priključite na dovod za paro.   |
| <b>3. korak</b> | Nastavite pečico za funkcijo kuhanja v sopari.  |



## 9.6 Neposredno kuhanje v sopari

Posodo za pečenje postavite na jekleno rešetko. Dodajte nekaj vode. Ne uporabite pokrova.

### OPOZORILO!

Med delovanjem pečice se lahko injektor segreje. Vedno uporabljajte zaščitne rokavice. Ko ne uporabljate funkcije kuhanja v sopari, injektor odstranite iz pečice.

- 1. korak** Injektor povežite s cevjo za injektor. Cev za injektor priključite na dovod za paro.
- 2. korak** Posodo za pečenje postavite na položaj prve ali druge police od spodaj navzgor. Pazite, da se cev za injektor ne zagozdi. Injektorja ne približujte grelnemu elementu.
- 3. korak** Nastavite pečico za funkcijo kuhanja v sopari.

Ko pripravljate jedi, kot so piščanec, raca, puran ali velike ribe, injektor vstavite v živilo.

## 10. DODATNE FUNKCIJE

### 10.1 Ključavnica



#### Ta funkcija preprečuje nenamerno spremembo funkcije naprave.

Vklopite jo, ko naprava deluje – nastavljeno pečenje se nadaljuje, nadzorna plošča je zaklenjena. Vklopite jo, ko je naprava izklopljena - ni je mogoče vklopiti, upravljalna plošča je zaklenjena.





 OK - pritisnite in držite za vklop funkcije.  
Oglasi se zvočni signal.

 OK - pritisnite in držite, da jo izklopite.

 3 x  - utripne, ko je zapora vklopljena.

### 10.2 Samodejni izklop

Iz varnostnih razlogov se pečica po določenem času izklopi, če deluje funkcija pečice in ne spremenite nastavitvev.

 (°C)	 (h)
30 - 115	12.5
120 - 195	8.5
200 - 245	5.5



(°C)

250 - maksimalno



(h)

3

Samodejni izklop ne deluje pri naslednjih funkcijah: Osvetlitev, Sonda za hrano, Zamik vklopa.

### 10.3 Ventilator za hlajenje

Ko naprava deluje, se samodejno vklopi ventilator za hlajenje, da ostanejo površine naprave hladne. Če napravo izklopite, lahko ventilator za hlajenje deluje, dokler se naprava ne ohladi.

## 11. NAMIGI IN NASVETI

### 11.1 Priporočila za pečenje







Temperature in časi pečenja v razpredelnicah so le smernice. Odvisni so od receptov ter kakovosti in količine uporabljenih sestavin.





Lastnosti vaše naprave so lahko drugačne, kot so bile lastnosti prejšnje. V spodnjih namigih so prikazane priporočene nastavitve za temperaturo, čas pečenja in položaj rešetk za določene vrste hrane.

Če za določen recept ne najdete nastavitvev, poiščite podobne.

### 11.2 Vlažno pečenje



Za najboljše rezultate upoštevajte priporočila, navedena v spodnji razpredelnici.

		 (°C)		 (min.)
Buhtlji, 16 kosov	Pekač ali prestrezna posoda	180	2	20 - 30
Žemlje, 9 kosov	Pekač ali prestrezna posoda	180	2	30 - 40
Pizza, zamrznjena, 0,35 kg	mreža za pečenje	220	2	10 - 15
Rulada	Pekač ali prestrezna posoda	170	2	25 - 35
Čokoladni kolač z lešniki	Pekač ali prestrezna posoda	175	3	25 - 30
Soufflé/Narastek, 6 kosov	Keramični ramekini na mreži za pečenje	200	3	25 - 30
Testo za kolač	Model za testo za kolač na mreži za pečenje	180	2	15 - 25
Viktorijin kolač	Posoda za peko na mreži za pečenje	170	2	40 - 50
Poširana riba, 0,3 kg	Pekač ali prestrezna posoda	180	3	20 - 25
Cela riba, 0,2 kg	Pekač ali prestrezna posoda	180	3	25 - 35
Ribji file, 0,3 kg	Posoda za pico na mreži za pečenje	180	3	25 - 30
Poširano meso, 0,25 kg	Pekač ali prestrezna posoda	200	3	35 - 45
Šašlik, 0,5 kg	Pekač ali prestrezna posoda	200	3	25 - 30
Piškotki, 16 kosov	Pekač ali prestrezna posoda	180	2	20 - 30
Makaroni, 24 kosov	Pekač ali prestrezna posoda	180	2	25 - 35
Muffini, 12 kosov	Pekač ali prestrezna posoda	170	2	30 - 40

		 (°C)		 (min.)
Slano pecivo, 20 kosov	Pekač ali prestrezna posoda	180	2	25 - 30
Piškoti iz krhkega testa, 20 kosov	Pekač ali prestrezna posoda	150	2	25 - 35
Kolački, 8 kosov	Pekač ali prestrezna posoda	170	2	20 - 30
Zelenjava, poširana, 0,4 kg	Pekač ali prestrezna posoda	180	3	35 - 45
Vegetarijanska omeleta	Posoda za pico na mreži za pečenje	200	3	25 - 30
Mediteranska zelenjava, 0,7 kg	Pekač ali prestrezna posoda	180	4	25 - 30

### 11.3 Vlažno pečenje - priporočeni pripomočki

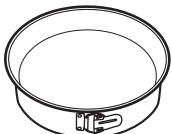





Uporabite temne in neodbojne pekače in posode. Bolje vsrkavajo toploto od svetlih barvnih in odbojnih posod.







			
<b>Posoda za pico</b>	<b>Pekač za peko</b>	<b>Majhne posodice za pečenje in serviranje</b>	<b>Model za testo za kolač</b>
Temen, neodbojen premer 28 cm	Temen, neodbojen premer 26 cm	Keramika premer 8 cm, višina 5 cm	Temen, neodbojen premer 28 cm

### 11.4 Razpredelnice za pečenje za preizkuševalne inštitute

Informacije za testne inštitute

Preizkusi v skladu z IEC 60350-1.

				 (°C)	 (min)	
Drobno pecivo (20 kosov na pekač)	Gretje zgoraj/spodaj	Pekač za pecivo	3	170	20 - 35	-

				 ( °C)	 (min)	
Drobno pecivo (20 kosov na pekač)	Vroči zrak	Pekač za pecivo	3	150 - 160	20 - 35	-
Drobno pecivo (20 kosov na pekač)	Vroči zrak	Pekač za pecivo	2 in 4	150 - 160	20 - 35	-
Jabolčna pita, 2 modela za pečenje Ø 20 cm	Gretje zgoraj/spodaj	Mreža za pečenje	2	180	70 - 90	-
Jabolčna pita, 2 modela za pečenje Ø 20 cm	Vroči zrak	Mreža za pečenje	2	160	70 - 90	-
Biskvit brez maščob, model peciva Ø 26 cm	Gretje zgoraj/spodaj	Mreža za pečenje	2	170	40 - 50	Pečico predhodno segrejte za 10 min.
Biskvit brez maščob, model peciva Ø 26 cm	Vroči zrak	Mreža za pečenje	2	160	40 - 50	Pečico predhodno segrejte za 10 min.
Biskvit brez maščob, model peciva Ø 26 cm	Vroči zrak	Mreža za pečenje	2 in 4	160	40 - 60	Pečico predhodno segrejte za 10 min.
Masleni piškoti	Vroči zrak	Pekač za pecivo	3	140 - 150	20 - 40	-
Masleni piškoti	Vroči zrak	Pekač za pecivo	2 in 4	140 - 150	25 - 45	-
Masleni piškoti	Gretje zgoraj/spodaj	Pekač za pecivo	3	140 - 150	25 - 45	-
Toast, 4-6 kosov	Žar	Mreža za pečenje	4	Največje	1 - 5	Pečico predhodno segrejte za 10 min.
Goveji burger, 6 kosov, 0,6 kg	Žar	Mreža za pečenje, prestrezna ponev	4	Največje	20 - 30	Mrežo za pečenje postavite na četrti, prestrezno ponev pa na tretji nivo pečice. Hrano obrnite po polovici časa pečenja. Pečico predhodno segrejte za 10 min.

## 12. VZDRŽEVANJE IN ČIŠČENJE

### OPOZORILO!

Oglejte si poglavja o varnosti.

### 12.1 Opombe o čiščenju



#### Čistilna sredstva

Sprednji del naprave čistite samo s krpo iz mikrovlaken, toplo vodo in blagim čistilom.

Za čiščenje kovinskih površin uporabite namensko čistilno sredstvo

Madeže očistite z blagim čistilnim sredstvom.



#### Vsakodnevna uporaba

Pečico očistite po vsaki uporabi. Nakopičena maščoba ali drugi ostanki lahko povzročijo požar.

Vlaga lahko v napravi ali na steklenih vratih kondenzira. Če želite zmanjšati kondenzacijo, naj aparat deluje 10 minut pred začetkom pečenja. Hrane ne shranjujte v aparatu dlje kot 20 minut. Po vsaki uporabi notranjost osušite samo s krpo iz mikrovlaken.



#### Pripomočki

Vso dodatno opremo očistite po vsaki uporabi in pustite, da se posuši. Uporabite samo krpo iz mikrovlaken, toplo vodo in blago čistilno sredstvo. Pripomočkov ne pomivajte v pomivalnem stroju.

Pripomočkov s premazom proti prijemanju in ne čistite z abrazivnimi čistilnimi sredstvi ali ostrimi predmeti.

### 12.2 Odstranjevanje: nosilcev rešetk

Pred začetkom čiščenja pečice odstranite nosilce rešetk.

- 1. korak** Izklopite pečico in počakajte, da se ohladi.
- 2. korak** Sprednji del nosilca rešetke povlecite stran od stranske stene.

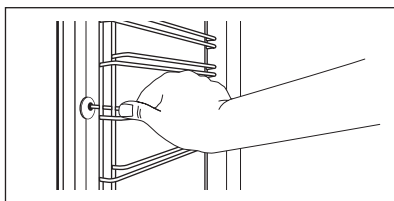

**3. korak** Zadnji del nosilca rešetke potegnite s stranskih sten in ga odstranite.

**4. korak** Nosilce rešetk namestite v obratnem zaporedju. Zadrževalni zatiči na teleskopskih vodilih morajo biti obrnjeni naprej.

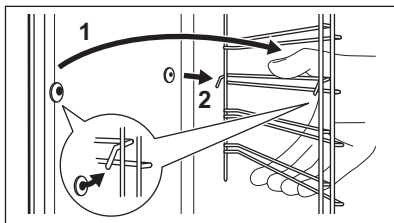

## 12.3 Uporaba: Pirolitično čiščenje

Za čiščenje pečice uporabite Pirolitično čiščenje.

### OPOZORILO!

Obstaja tveganje opeklin.

### POZOR!

Če v isti kuhinjski element namestite druge naprave, jih ne uporabljajte sočasno s to funkcijo. To lahko poškoduje pečico.

### Pred Pirolitično čiščenje:

Izklopite pečico in počakajte, da se ohladi.

Odstranite pripomočke.

Dno pečice in notranje steklo vrat očistite s toplo vodo, mehko krpo in blagim čistilnim sredstvom.

### Pirolitično čiščenje

**1. korak**

Odprite meni: Čiščenje  $\frac{m}{l}$ .

**Možnost**

**Trajanje**

C1 - Rahlo čiščenje

1 h

C2 - Običajno čiščenje

1 h 30 min

C3 - Temeljito čiščenje

2 h 30 min

**2. korak**



OK – pritisnite za izbiro programa čiščenja.

**3. korak**

OK – pritisnite za začetek čiščenja.

**4. korak**

Po čiščenju obrnite gumb za funkcije pečice v položaj za izklop.

 Ko se zažene čiščenje, so vrata pečice zaklenjena in luč je ugasnjena. Dokler se vrata ne odklenejo, prikazovalnik prikazuje: .

### Ko se čiščenje konča:

Izklopite pečico in počakajte, da se ohladi.

Notranjost pečice očistite z mehko krpo.

Z dna pečice odstranite ostanke.

## 12.4 Opomnik za čiščenje

### Pečica vas opomni, kdaj jo morate očistiti s pomočjo pirolitičnega čiščenja.

 5 sekund utripa na prikazovalniku po vsakem postopku priprave jedi.

Za izklop opomnika vnesite Meni in izberite Nastavitve, Opomnik za čiščenje.

## 12.5 Postopek čiščenja: Posoda za vodo

- 1. korak** Izklopite pečico.
- 2. korak** Pod dovod za paro postavite globok pekač.
- 3. korak** V predal za vodo nalijte vodo: 850 ml. Dodajte citronsko kislino: 5 čajnih žličk. Počakajte 60 minut.
- 4. korak** Vključite pečico in nastavite funkcijo: Vlaga nizka. Temperaturo nastavite na 230 °C. Po 25 minutah pečico izklopite in počakajte, da se ohladi.
- 5. korak** Vključite pečico in nastavite funkcijo: Vlaga nizka. Temperaturo nastavite med 130 in 230 °C. Po 10 minutah pečico izklopite in počakajte, da se ohladi.

 Za preprečitev kopičenja apnenca posodo za vodo izpraznite po vsakem pečenju s paro.

### Ko se čiščenje konča:





Izklopite pečico.

Izpraznite posodo za vodo. Oglejte si razdelek Vsakodnevna uporaba, poglavje »Praznjenje posode za vodo«.

Izperite posodo za vodo in odstranite ostanke apnenca z mehko krpo.

Očistite odvodno cev s toplo vodo in blagim čistilnim sredstvom.

V spodnji razpredelnici so navedene stopnje trdote vode (dH) z ustreznimi stopnjami kalcijevih usedlin in kakovosti vode. Ko trdota vode preseže stopnjo 4, napolnite predal za vodo z ustekleničeno vodo.

Trdota vode		Testni listič	Kalcijeva usedlina (mg/l)	Razvrstitev vode	Očistite posodo za vodo vsakih
Raven	dH				
1	0 - 7		0 - 50	mehko	75 ciklov – 2,5 meseca
2	8 - 14		51 - 100	srednje trda	50 ciklov – 2 meseca
3	15 - 21		101 - 150	trda	40 ciklov – 1,5 meseca
4	22 - 28		nad 151	zelo trda	30 ciklov – 1 mesec

## 12.6 Odstranjevanje in nameščanje: Vrat

Vrata pečice imajo tri steklene plošče. Za čiščenje lahko snamete vrata pečice in notranje steklene plošče. Preden odstranite steklene plošče, preberite celotna navodila »Odstranjevanje in nameščanje vrat«.

### POZOR!

Pečice ne uporabljajte brez steklenih plošč.

**1. korak** Odprite vrata do konca in primite tečaja.

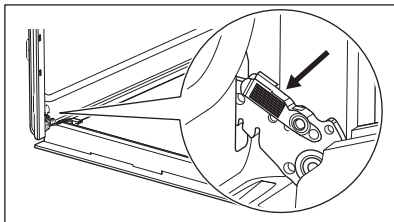

**2. korak** Dvignite in vlecite zapahe, dokler se ne zaskočijo.

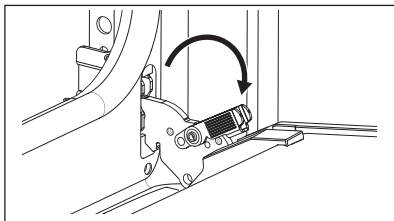

**3. korak** Zaprite vrata pečice do polovice do prvega položaja odpiranja. Potem jih dvignite in povlecite, da jih snamete s tečajev.

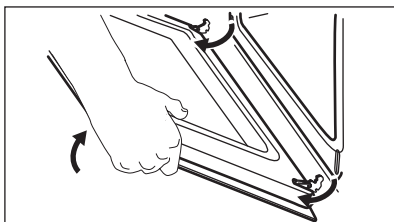

**4. korak** Položite vrata na mehko krpo na stabilni površini.

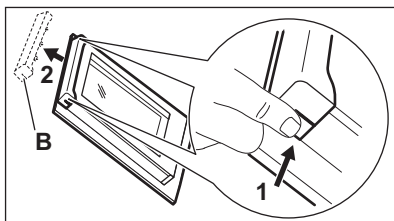

**5. korak** Okvir vrat (B) pridržite na njihovem zgornjem robu na obeh straneh in potisnete navznoter, da sprostite tesnilo sponke.

**6. korak** Okvir vrat potegnite k sebi in ga odstranite.



- 7. korak** Držite steklene plošče vrat za zgornji rob in jih previdno izvlecite eno za drugo. Začnite z zgornjo ploščo. Poskrbite, da steklene plošče povsem zdrsnejo iz nosilcev.

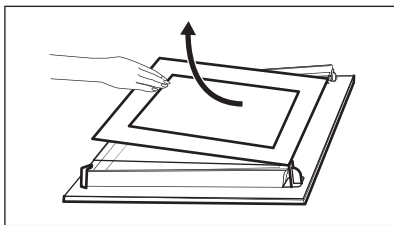

- 8. korak** Steklena plošče očistite z vodo in milom. Steklena plošče temeljito posušite. Staklenih plošč ne povijajte v pomivalnem stroju.

- 9. korak** Po čiščenju namestite steklene plošče in vrata pečice.

Če so vrata pravilno nameščena, boste pri zapiranju zapahov zaslišali klik.

Pazite, da stekleni plošči (A in B) namestite nazaj v pravem zaporedju. Preverite simbol/natis na strani steklene plošče; vsaka steklena plošča je drugačna, da je razstavljanje in sestavljanje preprostejše. Ko je okvir vrat pravilno nameščen, se zasliši klik. Poskrbite, da bo srednja steklena plošča vstavljena na pravo mesto.

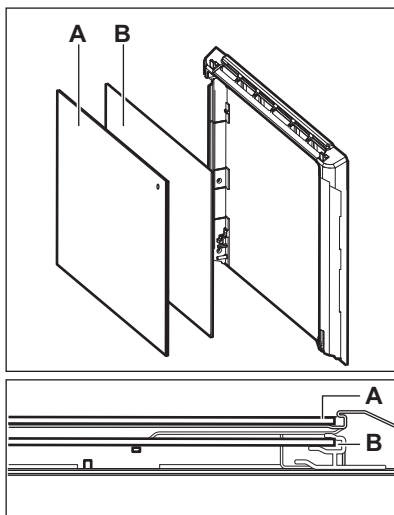

## 12.7 Zamenjava: Luči

### OPOZORILO!

Nevarnost električnega udara.  
Žarnica je lahko vroča.

Halogensko žarnico vedno prijemajte s krpo, da se ostanki maščobe ne bi zapekli nanjo.

### Pred zamenjavo žarnice:

**1. korak:**

Izklopite pečico. Počakajte, da se pečica ohladi.

**2. korak:**

Pečico izključite iz napajanja.

**3. korak:**

Na dno pečice položite krpo.

## Žarnica na zadnji steni

<b>1. korak</b>	Obrnite steklen pokrov in ga odstranite.
<b>2. korak</b>	Očistite stekleni pokrov.
<b>3. korak</b>	Žarnico zamenjajte z ustrežno žarnico, odporno proti visoki temperaturi 300 °C.
<b>4. korak</b>	Namestite stekleni pokrov.

## 13. ODPRAVLJANJE TEŽAV

### OPOZORILO!

Oglejte si poglavja o varnosti.

### 13.1 Kaj storite v primeru ...

V vseh primerih, ki niso vključeni v to razpredelnico, se obrnite na pooblaščen servisni center.

#### Naprava se ne vklopi ali se ne segreje

Problem	Preverite naslednje:
Naprave ni mogoče vklopiti ali uporabljati.	Naprava je pravilno priključena na napajanje.
Naprava se ne segreje.	Samodejni izklop je onemogočen.
Naprava se ne segreje.	Vrata naprave so zaprta.
Naprava se ne segreje.	Varovalka ni pregorela.
Naprava se ne segreje.	Zaklepanje je izklopljeno.

#### Komponente

Problem	Preverite naslednje:
Luč ne sveti.	Vlažno pečenje – je vklopljeno.
Luč ne deluje.	Luč je pregorela.
Sonda za hrano ne deluje.	Vtič Sonda za hrano je povsem vtaknjen v vtičnico.



#### Kode napak

Na prikazovalniku se prikaže ...	Preverite naslednje:
Err C2	Izvlekli ste vtič Sonda za hrano iz vtičnice.
Err C3	Vrata naprave so zaprta ali pa zapora vrat ni pokvarjena.
Err F102	Vrata naprave so zaprta.
Err F102	Zapora vrat ni pokvarjena.
00:00	Prišlo je do izpada napajanja. Nastavite uro.

## Kode napak

Če se na prikazovalniku prikaže koda napake, ki je ni v razpredelnici, izklopite in vklopite varovalko, da ponovno zaženete napravo. Če se koda napake pojavi ponovno, se obrnite na pooblaščen servisni center.

## Čiščenje

Problem	Preverite naslednje:
V notranjosti naprave je voda.	V posodi za vodo ni preveč vode.
 - indikator ne sveti.	V posodi za vodo je dovolj vode. Če začne voda iztekati iz naprave in indikator še vedno ne sveti, se obrnite na pooblaščen servisni center.
 - indikator sveti.	V posodi za vodo je dovolj vode. Če je posoda polna in indikator še vedno sveti, se obrnite na pooblaščen servisni center.
Pečenje s paro ne deluje.	V dovodu za paro ni ostankov vodnega kamna.
Pečenje s paro ne deluje.	V posodi za vodo je voda.
Praznjenje posode za vodo traja dlje kot tri minute ali pa voda izteka iz dovoda za paro.	V dovodu za paro ni ostankov vodnega kamna. Očistite posodo za vodo.

## 13.2 Servisni podatki

Če težave ne morete razrešiti sami, se obrnite na prodajalca ali pooblaščen servisni center.

Potrebni podatki za servisni center se nahajajo na ploščici za tehnične navedbe. Ploščica za tehnične navedbe se nahaja na sprednjem okvirju notranjosti naprave. Ploščice za tehnične navedbe ne odstranjujte iz notranjosti naprave.

### Priporočamo, da podatke vpišete sem:

Model (MOD.) .....

Produktna številka (PNC) .....

Serijska številka (S.N.) .....

## 14. ENERGIJSKA UČINKOVITOST

### 14.1 Podatki o izdelku in Podatkovni list za izdelek

Ime dobavitelja	Electrolux
Identifikacija modela	EOC6P77H 949494860
Indeks energijske učinkovitosti	81.2
Razred energijske učinkovitosti	A+
Poraba energije pri standardni obremenitvi, običajni način	0.93 kWh/cikel
Poraba energije pri standardni obremenitvi, način z ventilatorjem	0.69 kWh/cikel

Število votlin pečice	1
Toplotni vir	Električna energija
Prostornina	72 l
Vrsta pečice	Pečica, v vgrajenem štedilniku
Masa	34.1 kg

IEC/EN 60350-1 – Gospodinjski električni aparati za pripravo jedi – 1. del: Štedilniki, pečice, parne pečice in žari – Metode za merjenje obnašanja.

## 14.2 Varčevanje z energijo



Ta naprava ima funkcije, ki vam pomagajo varčevati z energijo med vsakodnevnim pečenjem.

Poskrbite, da bodo vrata naprave med delovanjem zaprta. Vrat med pripravo obroka ne odpirajte prepogosto. Poskrbite, da bo tesnilo vrat čisto, in preverite, da je dobro nameščeno.

Uporabljajte kovinsko posodo za boljše varčevanje z energijo.

Ko je mogoče, naprave ne segrevajte pred pečenjem.

Presledki med pečenjem več jedi naj bodo čim krajši.

### Pečenje z ventilatorjem

Ko je mogoče, uporabljajte funkcije pečenja z ventilatorjem, da prihranite energijo.

### Akumulirana toplota

Ventilator in luč še naprej delujeta. Ko izklopite napravo, se na prikazovalniku

prikaže akumulirana toplota. To toploto lahko uporabite za ohranjanje toplote hrane.

Pri pečenju, daljšem od 30 minut, tri do 10 minut pred potekom časa pečenja znižajte temperaturo naprave na najnižjo stopnjo. Akumulirana toplota v napravi peče naprej.

Z akumulirano toploto pogrejte ostale jedi.

### Ohranjanje jedi toplih

Če želite uporabiti akumulirano toploto in ohraniti topel obrok, izberite najnižjo možno nastavitev temperature. Na prikazovalniku se prikaže indikator akumulirane toplote ali temperatura.

### Pečenje ob izklopljeni luči

Med pečenjem izklopite luč. Vključite jo samo, ko jo potrebujete.

### Vlažno pečenje

Funkcija je zasnovana za varčevanje z energijo med pečenjem.

Ko uporabljate to funkcijo, luč po 30 sekundah samodejno ugasne. Luč lahko ponovno vključite, a to dejanje bo zmanjšalo pričakovani prihranek energije.

## 15. STRUKTURA MENIJA

### 15.1 Meni

1. korak



2. korak



3. korak



4. korak



5. korak





– izberite, da vnesete Meni.

Izberite funkcijo iz strukture Meni in pritisnite **OK**.

Izberite nastavitve.

**OK** – pritisnite za potrditev nastavitve.

Prilagodite vrednost in pritisnite **OK**.

Gumb za funkcije pečice obrnite v položaj za izklop, če želite izhod iz Meni.

### Meni struktura

Kuharski pomočnik

Čiščenje

Nastavitve

### Nastavitve

01	Ura	Spremeni	02	Osvetlitev	1 - 5
03	Zvok tipk	1 - Pisk 2 - Klik 3 - Zvok izklopljen	04	Glasnost	1 - 4
05	Sonda za hrano Dejanje	1 - Alarm in zaustavitev 2 - Alarm	06	Čas delovanja	Vklop/izklop
07	Osvetlitev	Vklop/izklop	08	Hitro segrevanje pečice	Vklop/izklop
09	Opomnik za čiščenje	Vklop/izklop	10	Predstavitveni način	Aktivacijska koda: 2468
11	Različica programske opreme	Preverjanje	12	Ponastavi vse nastavitve	Da/ne

## 16. SKRB ZA OKOLJE

Reciklirajte materiale, ki jih označuje simbol . Embalažo odložite v ustrezne zabojnike za reciklažo. Pomagajte zaščititi okolje in zdravje ljudi ter reciklirati odpadke električnih in elektronskih naprav. Naprav, označenih s

simbolom , ne odstranjajte z gospodinjskimi odpadki. Izdelek vrnite na krajevno zbirališče za recikliranje ali se obrnite na občinski urad.

## Ласкаво просимо до Electrolux! Дякуємо, що обрали наш прилад.



Ми прагнемо збереження довкілля, скорочуючи паперові документи та забезпечуючи доступ до повних інструкцій з експлуатації онлайн. Отримайте доступ до повної версії інструкції з експлуатації на [electrolux.com/manuals](http://electrolux.com/manuals)  
Отримуйте поради з використання, брошури, інструкції з усунення несправностей, інформацію щодо сервісу та ремонту на [electrolux.com/support](http://electrolux.com/support)



Щоб отримати ще більше рецептів, підказок, інформацію щодо усунення несправностей, завантажте застосунок **My Electrolux Kitchen**.



Може змінитися без оповіщення.

## ЗМІСТ

1. ІНФОРМАЦІЯ З ТЕХНІКИ БЕЗПЕКИ.....	413
2. ІНСТРУКЦІЇ З ТЕХНІКИ БЕЗПЕКИ.....	416
3. УСТАНОВКА.....	419
4. ОПИС ВИРОБУ.....	421
5. ПАНЕЛЬ КЕРУВАННЯ.....	421
6. ПЕРЕД ПЕРШИМ ВИКОРИСТАННЯМ.....	422
7. ЩОДЕННЕ ВИКОРИСТАННЯ.....	423
8. ФУНКЦІЇ ГОДИННИКА.....	429
9. ВИКОРИСТАННЯ ПРИЛАДДА.....	431
10. ДОДАТКОВІ ФУНКЦІЇ.....	434
11. ПОРАДИ І РЕКОМЕНДАЦІЇ.....	435
12. ДОГЛЯД ТА ЧИСТКА.....	438
13. УСУНЕННЯ ПРОБЛЕМ.....	444
14. ЕНЕРГОЕФЕКТИВНІСТЬ.....	445
15. СТРУКТУРА МЕНЮ.....	446
16. ОХОРОНА ДОВКІЛЛЯ.....	447

## 1. ⚠ ІНФОРМАЦІЯ З ТЕХНІКИ БЕЗПЕКИ

Перед установкою та експлуатацією приладу слід уважно прочитати інструкцію користувача. Виробник не несе відповідальності за травми або збитки через неправильне встановлення або використання. Інструкції з експлуатації слід зберігати в безпечному і доступному місці з метою користування в майбутньому.

## 1.1 Безпека дітей і вразливих осіб

- Діти від 8 років та особи з обмеженими фізичними, сенсорними або психічними можливостями чи недостатнім досвідом і знаннями можуть користуватися цим приладом лише під наглядом, або за умови попереднього отримання інструкцій з безпечного користування приладом та розуміння пов'язаних з цим ризиків. Діти до 8 років та особи з важкою та комплексною непрацездатністю можуть перебувати поблизу приладу лише за умови, якщо знаходяться під безперервним спостереженням.
- Слідкуйте за тим, аби діти не бавилися з приладом .
- Тримайте усі пакувальні матеріали подалі від дітей та утилізуйте їх належним чином.
- **ПОПЕРЕДЖЕННЯ!** Прилад і його відкриті поверхні нагріваються під час використання. Не допускайте дітей та домашніх тварин до приладу під час його використання та охолодження.
- Якщо прилад оснащено засобами захисту від доступу дітей, їх необхідно активувати.
- Чищення або обслуговування приладу дітьми дозволяється лише під наглядом.

## 1.2 Загальна безпека

- Цей прилад призначено виключно для приготування їжі.
- Цей прилад призначений для використання в домашніх умовах у приміщенні.
- Цей прилад можна використовувати в офісах, готельних номерах, напів-готелях, приміщеннях для фермерського туризму та інших подібних приміщеннях, де застосування цього приладу не перевищує (середній) рівень побутового користування.
- Установлювати цей прилад і замінювати кабель повинен лише кваліфікований фахівець.
- Не користуйтеся приладом, доки його не буде встановлено у вбудовану конструкцію.

- Перш, ніж виконувати операції з технічного обслуговування, від'єднайте прилад від джерела живлення.
- У разі пошкодження електричного кабелю його має замінити виробник, його авторизований сервісний центр або інші аналогічно кваліфіковані особи задля уникнення ураження електричним струмом.
- **ПОПЕРЕДЖЕННЯ:** Щоб уникнути ураження електричним струмом, перш ніж починати міняти лампу, переконайтеся, що прилад вимкнено.
- **ПОПЕРЕДЖЕННЯ:** Прилад і його відкриті поверхні нагріваються під час використання. Слід бути обережними, щоб не торкатися нагрівальних елементів або поверхні внутрішньої камери приладу.
- Завжди користуйтеся кухонними рукавицями, коли витягаєте та вставляєте аксесуари чи посуд.
- Використовуйте тільки термощуп (датчик температури в товщі продукту), рекомендований для цього приладу.
- Щоби зняти опори полицок, спочатку потягніть передню частину опори полицки, а потім її задню частину в сторону від бічних стінок. Щоби встановити опори полицок, виконайте наведену вище процедуру у зворотній послідовності.
- Не використовуйте пароочищувач для очищення приладу.
- Не використовуйте для очищення скляної поверхні дзерцят жорсткі абразивні засоби чи металеві шкребки, оскільки це може призвести до появи тріщин на склі, що може спричинити руйнування скла.
- Перед піролітичним очищенням вийміть всі аксесуари з духової шафи та видаліть залишки їжі з камери приладу.



## 2. ІНСТРУКЦІЇ З ТЕХНІКИ БЕЗПЕКИ

### 2.1 Встановлення

#### ПОПЕРЕДЖЕННЯ!

Установлювати цей прилад повинен лише кваліфікований фахівець.

- Повністю зніміть упаковку.
- Не встановлюйте й не використовуйте пошкоджений прилад.
- Дотримуйтеся інструкції зі встановлення, що постачаються разом із приладом.
- Будьте обережні під час переміщення приладу, оскільки він важкий. Використовуйте захисні рукавички та взуття, що постачається в комплекті.
- Не тягніть прилад за ручку.
- Встановлюйте прилад у безпечному підходящому місці, що відповідає вимогам зі встановлення.
- Дотримуйтеся вимог щодо мінімальної відстані до інших приладів чи предметів.
- Перед встановленням приладу переконайтеся, що його дверцята відкриваються без перешкод.
- Прилад оснащено електричною системою охолодження. Він повинен працювати від джерела живлення.

Мінімальна висота шафи (Мінімальна висота шафи під робочою поверхнею)	590 (600) мм
Ширина шафи	560 мм
Глибина шафи	550 (550) мм
Висота передньої частини приладу	594 мм
Висота задньої частини приладу	576 мм
Ширина передньої частини приладу	595 мм
Ширина задньої частини приладу	559 мм
Глибина приладу	569 мм
Вбудована глибина приладу	548 мм

Глибина з відкритими дверцятами	1022 мм
Мінімальний розмір вентиляційного отвору. Отвір розташовано внизу задньої сторони	560x20 мм
Довжина кабелю живлення. Кабель розміщується в правому куті задньої сторони	1500 мм
Кріпильні гвинти	4x25 мм

### 2.2 Під'єднання до електромережі

#### ПОПЕРЕДЖЕННЯ!

Існує ризик займання та ураження електричним струмом.

- Усі роботи з під'єднання до електромережі мають виконуватися кваліфікованим електриком.
- Прилад повинен бути заземленим.
- Переконайтеся в тому, що параметри на табличці з технічними даними сумісні з електричними параметрами електроживлення від мережі.
- Завжди використовуйте правильно встановлену протиударну розетку.
- Не використовуйте розгалужувачі, перехідники й подовжувачі.
- Будьте обережні, аби не пошкодити штепсельну вилку та кабель. Якщо кабель живлення потребує заміни, зверніться до нашого сервісного центру.
- Пильнуйте, щоб кабель живлення не торкався або не був надто наближений до дверцят приладу або ніші під приладом, особливо коли він працює або дверцята гарячі.
- Елементи захисту від ураження електричним струмом та ізоляція мають бути закріплені так, аби їх не можна було зняти без спеціального інструмента.
- Вставляйте штепсельну вилку в розетку електроживлення лише після закінчення установки. Переконайтеся, що після

установки є вільний доступ до розетки електроживлення.

- Не вставляйте вилку в розетку, яка ненадійно закріплена.
- Не тягніть за кабель живлення, щоб відключити прилад з мережі. Завжди вимикайте, витягаючи штепсельну вилку.
- Використовуйте лише належні ізолюючі пристрої, а саме: лінійні роз'єднувачі, запобіжники (гвинтові запобіжники слід викрутити з патрона), реле захисту від замикання на землю та контактори.
- Електрообладнання має бути оснащеним ізолюючим пристроєм для повного відключення від електромережі. Зазор між контактами ізолюючого пристрою має становити не менше 3 мм.
- Повністю закрийте дверцята приладу, перед тим як вставляти вилку кабелю живлення в розетку.
- Цей прилад оснащено електричним кабелем із вилкою.

#### Типи кабелів для встановлення або заміни для Європи:

H07 RN-F, H05 RN-F, H05 RRF, H05 VV-F, H05 V2V2-F (T90), H05 BB-F

Переріз кабелю вказано у розділі про загальну потужність на таблиці з технічними даними. Також цю інформацію можна знайти у таблиці:

Загальна потужність (Вт)	Поперечний перетин кабелю (мм <sup>2</sup> )
максимум 1380	3x0.75
максимум 2300	3x1
максимум 3680	3x1.5

Кабель заземлення (зелений/жовтий) повинен бути на 2 см довшим, ніж коричневий кабель фази та нейтральний синій кабель

## 2.3 Користування

### ПОПЕРЕДЖЕННЯ!

Існує небезпека травмування, опіків, ураження електричним струмом і вибуху.

- Не змінюйте технічні специфікації цього приладу.
- Переконайтеся в тому, що вентиляційні отвори не заблоковано.
- Під час роботи приладу не залишайте його без нагляду.
- Вимикайте прилад після кожного використання.
- Будьте обережні, відчиняючи дверцята приладу під час його роботи. Можливе вивільнення гарячого повітря.
- Не працюйте з приладом, якщо ваші руки мокрі або якщо він контактує з водою.
- Не натискайте на відчинені дверцята.
- Не використовуйте прилад як робочу поверхню або як поверхню для зберігання речей.
- Обережно відчиняйте дверцята приладу. Використання інгредієнтів зі спиртом може призвести до утворення суміші спирту й повітря.
- Відчиняючи дверцята, пильнуйте, щоби поряд із пристроєм не було джерел утворення іскор та відкритого вогню.
- Не кладіть усередину приладу, поряд із ним або на нього легкозаймисті речовини чи предмети, змочені в легкозаймистих речовинах.

### ПОПЕРЕДЖЕННЯ!

Існує ризик пошкодження приладу.

- Щоб запобігти пошкодженню або знебарвленню емалі, дотримуйтеся таких рекомендацій:
  - не ставте посуд або інші предмети безпосередньо на дно приладу;
  - не кладіть алюмінієву фольгу безпосередньо на дно камери приладу;
  - не ставте посуд із водою безпосередньо в розігрітий прилад;
  - не залишайте в приладі страви і продукти з високим вмістом вологи після завершення приготування їжі;

- будьте обережні, виймаючи або встановлюючи аксесуари.
- Знебарвлення емалі або нержавіючої сталі не впливає на ефективність роботи приладу.
- Використовуйте глибоке деко для випікання тортів із великим вмістом вологи. Сік, що виділяється із фруктів, може залишати стійкі плями.
- Завжди готуйте із зачиненими дверцятами приладу.
- Якщо прилад розміщено позаду меблевої панелі (наприклад, дверцят), переконайтеся, що дверцята відкрито під час роботи приладу. Жар і волога можуть утворюватися позаду закритої меблевої панелі, спричиняючи подальше пошкодження приладу, корпусу або підлоги. Не закривайте меблеву панель, доки прилад повністю не охолоне після використання.

## 2.4 Догляд і чищення

### ПОПЕРЕДЖЕННЯ!

Існує ризик отримання травм, пожежі або пошкодження приладу.

- Перед початком ремонту прилад треба від'єднати від електричної мережі, знявши запобіжник або витягнувши шнур живлення з розетки.
- Дайте приладу охолонути. Існує ризик того, що скляні панелі можуть тріснути.
- У разі пошкодження скляних панелей дверцят слід одразу замінити панелі. Зверніться до авторизованого сервісного центру.
- Будьте обережні, знімаючи дверцята з приладу. Дверцята важкі!
- Регулярно очищуйте прилад, щоб запобігти пошкодженню матеріалу поверхні.
- Протріть прилад вологою м'якою ганчіркою. Застосовуйте лише нейтральні миючі засоби. Не використовуйте абразивні засоби, жорсткі серветки для очищення, розчинники або металеві предмети.
- Якщо ви користуєтеся аерозолями для чищення духових шаф, обов'язково дотримуйтеся інструкцій із безпеки, наведених на упаковці.

## 2.5 Піролітичне очищення

### ПОПЕРЕДЖЕННЯ!

Ризик отримання травм/ризик пожежі/ризик виділення хімічних речовин (випаровувань) у режимі піролітичного очищення.

- Перед виконанням піролітичного очищення та попереднього прогрівання видаліть із камери духової шафи:
  - залишки їжі, олії або жир, що пролилися або розсипалися;
  - будь-які знімні предмети (зокрема полицьки, бічні напрямні тощо, що постачаються разом із приладом), особливо будь-які каструлі, сковорідки, дека, приладдя з антипригарним покриттям тощо.
- Уважно прочитайте інструкції щодо піролітичного очищення.
- Під час піролітичного очищення не дозволяйте дітям наближатися до приладу. Прилад дуже нагрівається і гаряче повітря вивільняється з передніх охолоджуючих вентиляційних отворів.
- Піролітичне очищення виконується за високої температури, що може призвести до появи випарів від залишків їжі та матеріалів, з яких виготовлено прилад, тому споживачам рекомендується:
  - забезпечити належну вентиляцію під час кожного піролітичного очищення.
  - забезпечують належну вентиляцію під час і після початкового попереднього прогрівання.
- Не проливайте і не наливайте воду на дверцята духової шафи під час і після піролітичного очищення, щоб уникнути пошкодження скляних панелей.
- Випаровування, що виділяються з піролітичних печей або залишків їжі, як вказано вище, не є шкідливими для людини, зокрема для малюків і або осіб із проблемами зі здоров'ям.
- Тримайте домашніх тварин подалі від приладу під час та після піролітичного очищення та попереднього прогрівання. Невеличкі домашні тварини (особливо птахи та рептилії) можуть бути дуже

чутливими до змін температури та випарів.

- Антипригарне покриття кастрюль, сковорідок, дек, приладдя тощо може пошкодитися під дією високої температури під час піролітичного очищення всіх духових шаф, а також може бути джерелом шкідливих випарів низького рівня небезпеки.

## 2.6 Приготування на парі

### ПОПЕРЕДЖЕННЯ!

Є ризик отримання опіків або пошкодження приладу.

- Пара може спричинити опіки:
  - Не відчиняйте дверцята приладу під час готування на парі.
  - Відкривайте дверцята приладу обережно після готування на парі.

## 2.7 Внутрішня підсвітка

### ПОПЕРЕДЖЕННЯ!

Небезпека враження електричним струмом.

- Стосовно ламп всередині цього виробу та запасних ламп, що продаються окремо: Ці лампи призначені для використання у побутових приладах з екстремальними фізичними умовами, такими як температура, вібрація, вологість, або призначені для надання інформації про стан роботи приладу. Вони не призначені для використання з

іншою метою та не придатні для освітлення побутових приміщень.

- У цьому виробі є джерело світла класу енергоефективності G.
- Використовуйте лише лампочки з такими ж технічними характеристиками .

## 2.8 Сервіс

- Для ремонту приладу звертайтеся до авторизованого сервісного центру.
- Використовуйте лише оригінальні запасні частини.

## 2.9 Утилізація

### ПОПЕРЕДЖЕННЯ!

Існує небезпека задушення.

- По інформацію з належної утилізації приладу зверніться до органів муніципальної влади.
- Від'єднайте прилад від електромережі.
- Відріжте кабель електричного живлення близько до приладу та утилізуйте його.
- Приберіть фіксатор дверцят, щоб унеможливити їх зачинення, якщо діти, або домашні тварини опиняться всередині приладу.

Цей продукт по вмісту небезпечних речовин відповідає вимогам Технічного регламенту обмеження використання деяких небезпечних речовин в електричному та електронному обладнанні (постанова Кабінета Міністрів України №139 від 10 березня 2017р.)

# 3. УСТАНОВКА

### ПОПЕРЕДЖЕННЯ!

Див. розділи з інформацією щодо техніки безпеки.

## 3.1 Вбудовування



[www.youtube.com/electrolux](http://www.youtube.com/electrolux)  
[www.youtube.com/aeg](http://www.youtube.com/aeg)

How to install your AEG/Electrolux  
Oven - Column installation



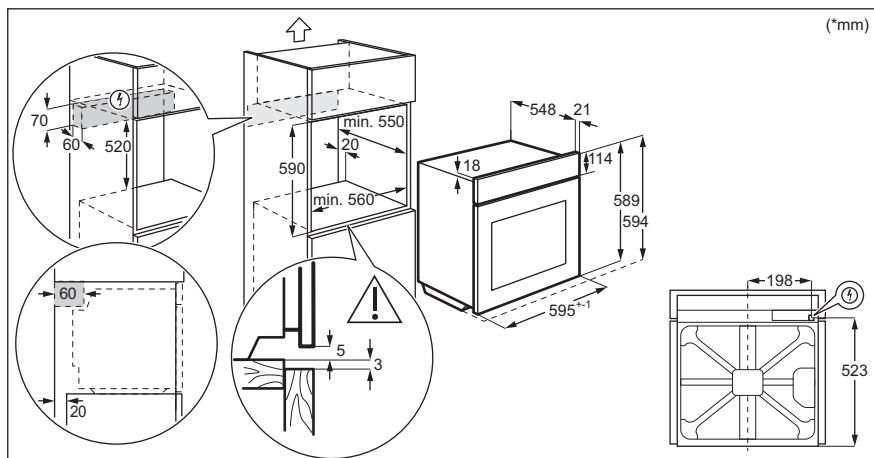
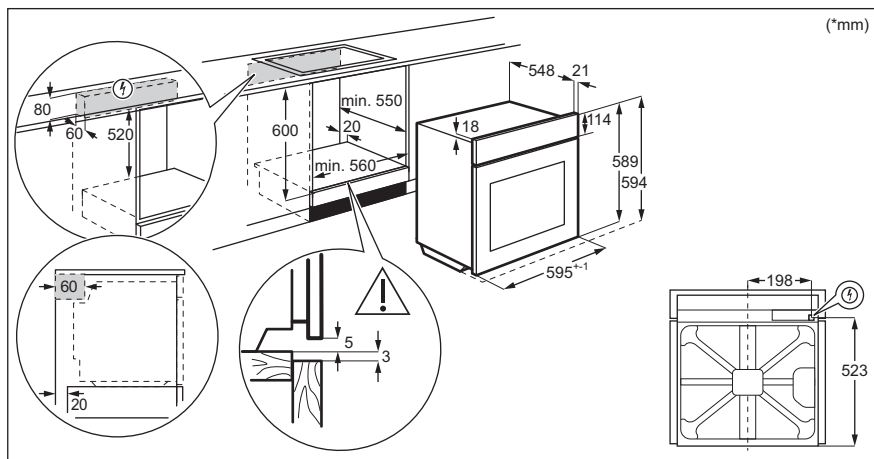

### 3.2 Як закріпити духовку в секції

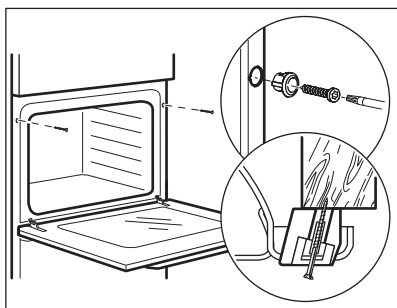

## 4. ОПИС ВИРОБУ

### 4.1 Загальний огляд

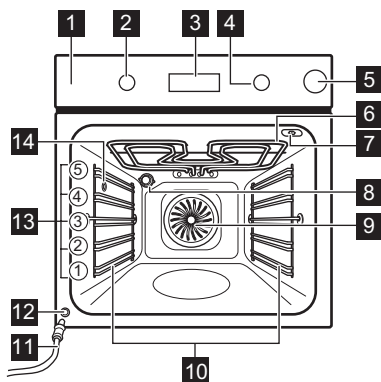

- 1 Панель керування
- 2 Перемикач функцій нагріву
- 3 Дисплей
- 4 Ручка керування
- 5 Лоток для води
- 6 Нагрівальний елемент
- 7 Гніздо термощупа
- 8 Лампа
- 9 Вентилятор
- 10 Опорна рейка, знімна
- 11 Зливна труба
- 12 Клапан вихідного отвору для води
- 13 Рівні полиць
- 14 Отвір для виходу пари

### 4.2 Аксесуари

- **Комбінована решітка**  
Для посуду, форм для випічки, смаження.
- **Деко для випічки**  
Для випікання тортів і бісквітів.
- **Деко для гриля/смаження**  
Для випікання та смаження або як деко для збирання жиру.

- **Термощуп**  
Для перевірки ступеня готовності страви.
- **Телескопічні спрямовувачі**  
Телескопічні спрямовувачі спрощують вставлення та виймання полиць.

## 5. ПАНЕЛЬ КЕРУВАННЯ

### 5.1 Висувні перемикачі

Для використання приладу ручку керування. Ручка керування висувається.

### 5.2 Огляд панелі керування



Таймер



Швидкий нагрів



Підсвітка



Термощуп

OK

Підтвердіть налаштування



Натисніть



Поверніть ручку

Оберіть функцію нагріву, щоб увімкнути прилад.

Поверніть перемикач функцій нагріву в положення «Вимкнено», щоб вимкнути прилад.

### 5.3 Дисплей

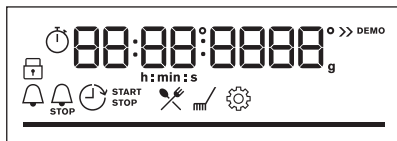

Дисплей із основними функціями.

#### Індикатори дисплея

##### Загальні індикатори



Блокування



Допомога при готуванні



Очищення



Налаштування



Швидкий нагрів

##### Індикатори таймера



Таймер



Таймер закінчення



Затримка часу



Таймер прямого відліку

**Індикатор виконання** - для температури або часу. Коли прилад досягає встановленої температури, смуга стає повністю червоною.

##### Індикатори резервуару для води



Термощуп індикатор



## 6. ПЕРЕД ПЕРШИМ ВИКОРИСТАННЯМ



### ПОПЕРЕДЖЕННЯ!

Див. розділи з інформацією щодо техніки безпеки.

## 6.1 Первинне очищення

Перед першим застосуванням очистіть порожню духову шафу та встановіть час:



00:00

Встановіть час. Натисніть **OK**.

## 6.2 Попереднє прогрівання

Перед першим використанням прогрійте порожню духову шафу.

**Крок 1** Вийміть із духової шафи всі аксесуари й знімні опорні рейки.

**Крок 2** Встановіть максимальну температуру для функції: .  
Залиште духову шафу працювати протягом 1 години.

**Крок 3** Встановіть максимальну температуру для функції: .  
Залиште духову шафу працювати протягом 15 хвилин.

 З духової шафи під час попереднього прогрівання може виділятися запах і дим. Переконайтеся в тому, що приміщення добре провітрюється.

## 7. ЩОДЕННЕ ВИКОРИСТАННЯ

### ПОПЕРЕДЖЕННЯ!

Див. розділи з інформацією щодо техніки безпеки.

### 7.1 Налаштування: Функції нагріву

**Крок 1** Поверніть перемикач функцій нагріву, щоб обрати функцію нагріву.

**Крок 2** Поверніть ручку керування для встановлення температури.

 — натисніть і утримуйте, щоб увімкнути функцію: Швидкий нагрів. Доступно для деяких функцій духової шафи.

### Приготування на парі

Крок 1

Крок 2

Крок 3

Крок 4

Крок 5



## Приготування на парі



Натисніть на кришку лотка для води, щоб відкрити його.



Налийте 900 мл води в лоток для води.



Встановіть лоток для води в початкове положення.











Оберіть функцію нагрівання з парою.



Установіть температуру.

## 7.2 Функції нагріву

Функція нагріву	Додаток
 Вентилятор	Для одночасного випікання максимум на трьох рівнях, а також для сушіння продуктів. Установіть температуру на 20–40 °C нижче, ніж при використанні функції Традиційне готування.
 Традиційне готування	Випікання та смаження на одному рівні полиці.
 Низька вологість	Ця функція підходить для м'яса, птиці, страв для духовки та страв із сирною скоринкою. Завдяки поєднанню пари й підігріву м'ясо набуває ніжної й соковитої текстури з хрумкою скоринкою.
 Функція «Піца»	Для випікання піци. Для отримання більш рум'яної скоринки та хрусткої основи.
 Нижній нагрів	Випікання тортів із хрусткою основою та консервування продуктів.
 Заморожені продукти	Для надання хрусткості напівфабрикатам (наприклад, картоплі фри, картоплі по-селянськи або рулетам).
 Волога конвекція	Цю функцію призначено для заощадження енергії під час готування. Під час використання цієї функції температура в камері може відрізнятися від встановленої. Використовується залишкове тепло. Потужність нагріву можна зменшити. Для додаткової інформації див. розділ «Щоденне користування», Примітки до: Волога конвекція.
 Гриль	Для готування на грилі тонких смужок продуктів, а також для смаження хліба.
 Турбо-гриль	Для смаження великих шматків м'яса чи домашньої птиці з кістками на одному рівні полиці. Приготування запіканок і зарум'янювання.

**Функція нагріву****Додаток**

Для входу в меню: Допомога при готуванні, Очищення, Налаштування.

**7.3 Примітки до: Волога конвекція**

Ця функція використовувалася для забезпечення відповідності класу енергоефективності та вимогам екологічного проектування (згідно з EU 65/2014 та EU 66/2014). Тести згідно з:

IEC/EN 60350-1

Під час приготування дверцята духової шафи мають бути зачинені, аби процедура не була перервана, а також для забезпечення максимальної енергоефективності духової шафи.

При використанні цієї функції лампа вимикається автоматично через 30 секунд.

Інструкції щодо приготування дивіться в розділі «Поради й рекомендації», Волога конвекція. Для ознайомлення із

загальними рекомендаціями щодо енергозбереження дивіться розділ «Енергоефективність», пункт «Енергозбереження».

**7.4 Резервуар для води****Індикатор резервуара для води**

Резервуар заповнений.



Резервуар заповнений наполовину.



Резервуар порожній. Заповніть резервуар.

Якщо залити в резервуар надто багато води, то надлишок виллється через запобіжний отвір на дно духової шафи. Зберіть цю воду губкою.

**Спуск води з резервуару.**

- |               |   |
|---------------|---|
| <b>Крок 1</b> | Вимкніть духову шафу, залиште дверцята відчиненими і зачекайте, доки духову шафу охолоне. |
| <b>Крок 2</b> | Приєднайте зливну трубу (С) до випускного клапана (А) через з'єднувач (В).                |
| <b>Крок 3</b> | Опустивши кінець труби нижче рівня А, ритмічно натискайте В, щоб зібрати залишки води.    |
| <b>Крок 4</b> | Від'єднайте С від В і протріть духову шафу насухо м'якою губкою.                          |

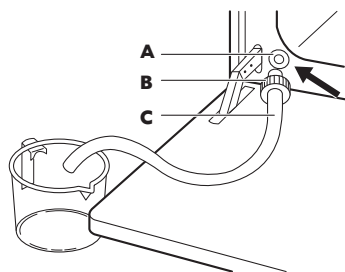





**7.5 Налаштування: Допомога при готуванні**

Для кожної страви в цьому підменю запропоновано функцію нагріву та температуру. Використовуйте цю функцію для швидкого приготування страви з налаштуванням за промовчанням. Можна також регулювати час і температуру протягом готування.

Після закінчення цієї функції перевірте, чи страву готова.

**Для деяких страв також можна готувати з: Ступінь приготування страви:**

- |   |  |
|---|--|
| <ul style="list-style-type: none"> <li>Термошпун</li> </ul> | <ul style="list-style-type: none"> <li>Непросмажений</li> <li>Середній</li> <li>Добре просмажений</li> </ul> |
|---|--|

Крок 1	Крок 2	Крок 3	Крок 4
			
		P1 - P...	OK
Увійдіть в меню.	Виберіть Допомога при готуванні. Натисніть <b>OK</b> .	Оберіть форму. Натисніть <b>OK</b> .	Вставте форму в духову шафу. Підтвердіть налаштування.

## 7.6 Допомога при готуванні

### Позначення



Можна використовувати Термощуп. Помістіть Термощуп у найтовщу частину страви. Прилад вимикається, коли буде досягнуто встановлену температуру Термощуп.

### Позначення



Додати воду до резервуара.























Попередньо прогрійте прилад перед початком готування.





















Рівень полицки.

На дисплеї відображається **P** та номер страви, який можна переглянути в таблиці.

Страва	Вага	Рівень полицки/Аксесуар
<b>1</b> Ростбіф, ледь просмажений		
<b>2</b> Ростбіф, помірно просмажений	1 - 1.5 кг; 4–5 см товстих шматочків	  2; деко для випікання Обсмажте м'ясо декілька хвилин на гарячій пателні. Вставте у прилад.
<b>3</b> Ростбіф, добре просмажений		
<b>4</b> Стейк, помірно просмажений	180 - 220 г на шматок; 3 см товсті скибочки	   3; деко для смаження на решітці Обсмажте м'ясо декілька хвилин на гарячій пателні. Вставте у прилад.
<b>5</b> Яловичина/тушкована (спинна частина, вирізка, окорок)	1.5 - 2 кг	  2; деко для смаження на решітці Обсмажте м'ясо декілька хвилин на гарячій пателні. Додайте рідини. Вставте у прилад.
<b>6</b> Ростбіф, ледь просмажений (повільне готування)		
<b>7</b> Ростбіф, помірно просмажений (повільне готування)	1 - 1.5 кг; 4–5 см товстих шматочків	  2; деко для випікання Використовуйте улюблені спеції або просто сіль та свіжозмелений перець. Обсмажте м'ясо декілька хвилин на гарячій пателні. Вставте у прилад.
<b>8</b> Ростбіф, добре просмажений (повільне готування)		

	Страва	Вага	Рівень полицки/Аksesуар
9	Філе, ледь просмажене (повільне готування)		 2; деко для випікання
10	Філе, помірно просмажене (повільне готування)	0,5–1,5 кг; 5–6 см товстих шматочків	Використовуйте улюблені спеції або просто сіль та свіжозмелений перець. Обсмажте м'ясо декілька хвилин на гарячій пателні. Вставте у прилад.
11	Філе, добре просмажене (повільне готування)		
12	Запечена телятина (наприклад, лопатка)	0.8 - 1.5 кг; 4 см товсті шматки	 2; деко для смаження на решітці Використовуйте улюблені спеції. Додайте рідини. Запикати під кришкою.
13	Запечена свиняча шийка або лопатка	1.5 - 2 кг	 1; деко для смаження на комбінованій решітці Переверніть м'ясо, коли мине половина часу приготування.
14	Карнітас зі свинини (повільне готування)	1.5 - 2 кг	 2; деко для випікання Використовуйте улюблені спеції. Переверніть м'ясо, коли мине половина часу приготування, щоб отримати рівномірне підрум'янювання.
15	Корейка, свіжа	1 - 1.5 кг; 5–6 см товстих шматочків	 2; деко для смаження на решітці Використовуйте улюблені спеції.
16	Реберця	2 - 3 кг; використовуйте в сирому вигляді, 2 - 3 см тонкі реберці	 3; глибоке деко Додайте рідини, щоб покрити дно дека. Переверніть м'ясо, коли мине половина часу приготування.
17	Бараняча нога з кісткою	1.5 - 2 кг; 7–9 см товстих шматочків	 2; деко для смаження на деко для випічки Додайте рідини. Переверніть м'ясо, коли мине половина часу приготування.
18	Ціла курка	1 - 1.5 кг, свіже	 2; форма для запікання на деко для випічки Використовуйте улюблені спеції. Переверніть курча, коли мине половина часу приготування, щоб отримати рівномірне підрум'янювання.
19	Половина курки	0.5 - 0.8 кг	 3; деко для випікання Використовуйте улюблені спеції.
20	Курка, грудка	180 - 200 г на шматок	 2; форма для запікання на решітчастій полиці Використовуйте улюблені спеції. Обсмажте м'ясо декілька хвилин на гарячій пателні.
21	Курячі гомілки, свіжі	-	 3; деко для випікання Якщо ви спершу маринуйте курячі ніжки, встановіть нижчу температуру та готуйте їх довше.

	Страва	Вага	Рівень полицки/Аksesуар
22	Ціла качка	2 - 3 кг	 2; деко для смаження на <b>решітці</b> Використовуйте улюблені спеції. Покладіть м'ясо на деко для смаження. Переверніть качку коли мине половина часу приготування.
23	Ціла гуска	4 - 5 кг	 2; <b>глибоке деко</b> Використовуйте улюблені спеції. Покладіть м'ясо у глибоке деко для випікання. Переверніть гуску, коли мине половина часу приготування.
24	М'ясний рулет	1 кг	 2; <b>решітка</b> Використовуйте улюблені спеції.
25	Ціла рибина, на грилі	0.5 - 1 кг на рибу	 2; <b>деко для випікання</b> Змажте рибу маслом та використовуйте улюблені спеції та трави.
26	Рибне філе	-	 3; форма для запікання на <b>комбінованій решітці</b> Використовуйте улюблені спеції.
27	Чізкейк	-	 2;  роз'ємна форма діаметром 28 см на <b>комбінованій решітці</b>
28	Яблучний пиріг	-	 3; <b>деко для випікання</b>
29	Яблучний тарт	-	 2; форма для пирога на <b>комбінованій решітці</b>
30	Яблучний пиріг	-	 1;  форма для пирога діаметром 22 см на <b>решітці</b>
31	Шоколадні тістечка	2 кг тіста	 3; <b>глибоке деко</b>
32	Шоколадні мафіни	-	 3; деко для кексів на <b>решітці</b>
33	Здобний пиріг	-	 2; форма для хліба на <b>комбінованій решітці</b>
34	Печена картопля	1 кг	 2; <b>деко для випічки</b> Покладіть цілі картоплини зі шкіркою на деко для випікання.
35	Картопля по-селянськи	1 кг	 3; <b>деко для випікання</b> , вкрите папером для випікання Використовуйте улюблені спеції. Поріжте картоплю на шматочки.
36	Суміш овочів, запечених на грилі	1 - 1.5 кг	 3; <b>деко для випікання</b> , вкрите папером для випікання Використовуйте улюблені спеції. Наріжте овочі на шматочки.
37	Крокети, заморожені	0.5 кг	 3; <b>деко для випікання</b>

	Страва	Вага	Рівень полицки/Аksesуар
38	Картопля, заморожена	0.75 кг	3; деко для випікання
39	М'яса/овочева лазанья зі сухих листів для пасти	1 - 1.5 кг	1; форма для запікання на решітчастій полиці
40	Картопляна запіканка (сира картопля)	1 - 1.5 кг	1; форма для запікання на решітчастій полиці Оберніть страву, коли мине половина часу приготування.
41	Піца свіжа, тонка	-	2; деко для випікання, вкрите папером для випікання
42	Піца свіжа, товста	-	2; деко для випічки, викладене папером для випікання
43	Кіш	-	2; форма для випічки на комбінованій решітці
44	Багет / чабата / білий хліб	0.8 кг	2; деко для випічки, вкрите папером для випікання Для білого хліба необхідно більше часу.
45	Весь пшеничний / житній / чорний хліб, всі зернові на формі для випічки	1 кг	2; деко для випічки, викладене папером для випікання / комбінована решітка

## 8. ФУНКЦІЇ ГОДИННИКА

### 8.1 Функції годинника







Функція годинника	Додаток
Таймер	Коли час таймера завершиться, пролунає звуковий сигнал.
Тривалість приготування	Коли час таймера завершиться, пролунає звуковий сигнал і функція нагрівання зупиниться.
Затримка часу	Відкладання початку та/або завершення готування.
Таймер прямого відліку	Макимум становить 23 год 59 хв. Ця функція не впливає на роботу духової шафи. Щоб увімкнути чи вимкнути, Таймер прямого відліку виберіть: Меню, Налаштування.

## 8.2 Налаштування: Функції годинника

Налаштування: Час доби		
Крок 1	Крок 2	Крок 3
		
Щоб змінити час доби, увійдіть в меню та оберіть «Налаштування», «Час доби».	Налаштуйте годинник	Натисніть: <b>OK</b> .

Налаштування: Таймер		
Крок 1	Крок 2	Крок 3
		
Натисніть: 	На дисплеї відображається: 0:00 	Встановіть Таймер
		Натисніть: <b>OK</b> .

 Таймер відразу починає відлік.

Налаштування: Тривалість приготування			
Крок 1	Крок 2	Крок 3	Крок 4
			
Виберіть функцію нагрівання і встановіть температуру.	Натискайте кілька разів: 	На дисплеї відображається: 0:00  STOP	Встановіть час приготування.
			Натисніть: <b>OK</b> .

 Таймер відразу починає відлік.

Налаштування: Затримка часу					
Крок 1	Крок 2	Крок 3	Крок 4	Крок 5	Крок 6
					
Виберіть функцію нагрівання.	Натискайте кілька разів: 	На дисплеї відображається час доби	Встановіть час початку.	На дисплеї відображається: --:--	Натисніть: <b>OK</b> .
		START		СТОП 	
				Встановіть час закінчення.	Натисніть: <b>OK</b> .

## Налаштування: Затримка часу

**i** Таймер починає відлік у встановлений час початку.

## 9. ВИКОРИСТАННЯ ПРИЛАДДА

### **⚠ ПОПЕРЕДЖЕННЯ!**

Див. розділи з інформацією щодо техніки безпеки.

### 9.1 Встановлення аксесуарів

Невелика заглибина вгорі покращує безпеку. Крім того, заглибини запобігають

перекиданню. Високий обідок навкруги полочки не дає посуду зісковзнути з полочки.

#### **Комбінована решітка:**

Просуньте решітку між напрямними планками опорних рейок і переконайтеся, що її ніжки спрямовано донизу.

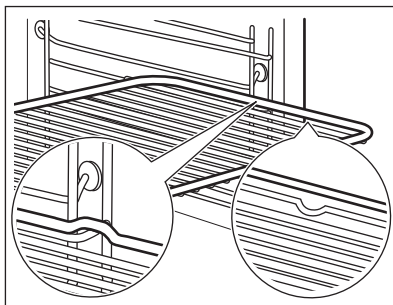

#### **Деко для випічки / Глибоке деко:**

Просуньте деко між напрямними планками опорних рейок.

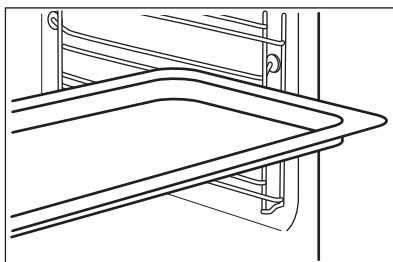

### 9.2 Термощуп

Термощуп— вимірює температуру всередині продукту.

**Необхідно встановити два значення температури:**

°C  
температура духової шафи.

  
температура всередині продукту.



### Для найкращого результату готування:

Інгредієнти повинні мати кімнатну температуру.

Не використовуйте для рідких страв.

Під час приготування він повинен залишатися всередині страви.

## 9.3 Спосіб використання: Термощуп

**Крок 1** Увімкніть духову шафу.

**Крок 2** Установіть функцію нагріву та, якщо потрібно, температуру духової шафи.

**Крок 3** Уставте: Термощуп.

### М'ясо, домашня птиця та риба

Вставте кінчик Термощуп в центр м'яса, риби, за можливості в найтовщу його частину. Переконайтеся, що щонайменше 3/4 Термощуп знаходиться всередині страви.

### Запіканка

Вставте кінчик Термощуп саме в центрі жаромічного посуду. Термощуп під час випікання потрібно закріпити, щоб не рухався. Для цього скористайтеся твердим інгредієнтом. Використовуйте край посуду для випікання, щоб підтримати силіконову ручку Термощуп. Кінчик Термощуп не повинен торкатися дна посуду для випікання.

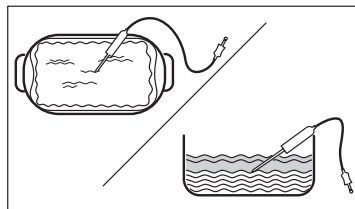
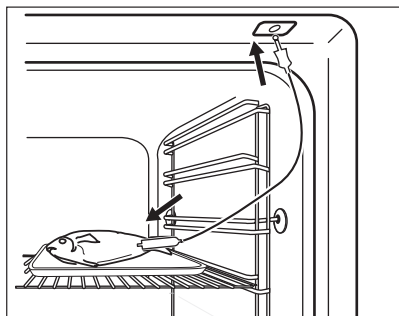

**Крок 4** Вставте Термощуп в гніздо спереду духової шафи. На дисплеї відображається поточна температура: Термощуп.

**Крок 5**  — натисніть, щоб установити температуру всередині продукту.

**Крок 6** **OK** — натисніть, щоб підтвердити. Коли страва досягає встановленої температури, лунає сигнал. Можна зупинити роботу духової шафи або продовжити готування для доброго просмаження страви.

**Крок 7** Вийміть Термощуп вилку з гнізда та вийміть страву з духової шафи.

### ПОПЕРЕДЖЕННЯ!

Існує ризик обпектися, оскільки Термощуп стає гаряче. Будьте обережні під час відключення та видалення датчика з їжі.

## 9.4 Аксесуари для готування на парі



Набір аксесуарів для готування на парі не постачається разом із духовою шафою. Для отримання додаткової інформації зверніться до місцевого постачальника.

## Деко для готування дієтичних страв на парі

Деко для готування дієтичних страв складається зі скляної ємності (А), кришки (В), інжекторної трубки (С), інжектора (D) та металевої решітки (Е).

Скляна ємність (А)

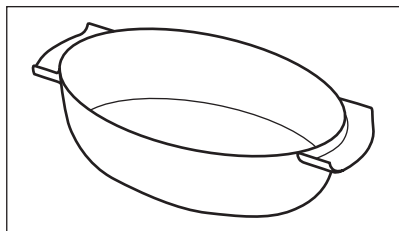

Кришка (В)

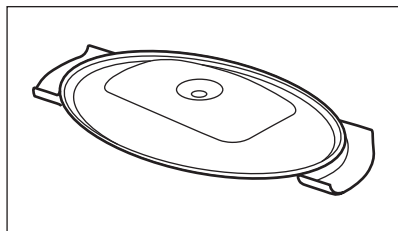

Інжектор, інжекторна трубка та металева решітка.

Інжекторна трубка (С) призначена для приготування на парі, інжектор (D) — для безпосереднього готування на парі.

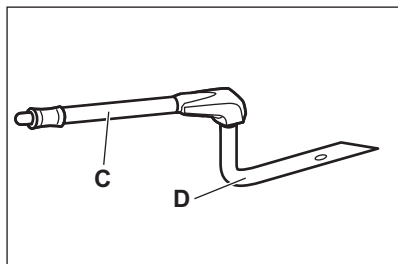

Металева решітка (Е)

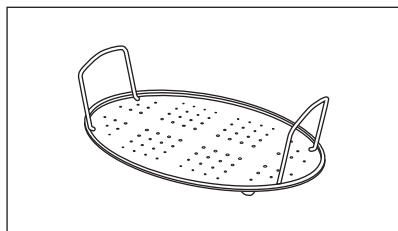

- Не ставте гарячий посуд на холодні або вологі поверхні.
- Не наливайте холодні рідини в деко для випікання, коли воно гаряче.
- Не використовуйте деко для випікання на гарячій варильній поверхні.
- Не використовуйте для чищення деко для випічки абразивні засоби, металеві мочалки та порожки.

## 9.5 Готування на парі в деку для приготування дієтичних страв

Крок 1	Поставте деко на металеву решітку та накрийте кришкою. Вставте інжекторну трубку в отвір у кришці. Поставте деко для випікання на другу полицку знизу.
Крок 2	Приєднайте інжекторну трубку до паровипускного отвору.
Крок 3	Переключіть духову шафу в режим приготування на парі.

## 9.6 Готування на парі

Поставте деко на металеву решітку. Додайте трохи води. Не використовуйте кришку.

### ПОПЕРЕДЖЕННЯ!

Під час роботи духової шафи інжектор може бути гарячим. Завжди користуйтеся рукавичками для духової шафи. Виймайте інжектор із духової шафи, коли не використовується функція пари.

Крок 1	Приєднайте інжектор за допомогою інжекторної трубки. Приєднайте інжекторну трубку до паровипускного отвору.
Крок 2	Поставте деко для випікання на першу або другу полицку знизу. Переконайтеся в тому, що інжекторна трубка не передавлена. Переконайтеся, що інжекторна трубка не торкається нагрівального елемента.
Крок 3	Переключіть духову шафу в режим приготування на парі.

Під час готування таких страв, як курка, качка, індичка або велика риба, покладіть інжектор прямо всередину продукту.

## 10. ДОДАТКОВІ ФУНКЦІЇ

### 10.1 Блокування

**Ця функція запобігає випадковій зміні функції приладу.**

Увімкніть її, коли працює прилад, — встановлене готування продовжується, панель керування заблокована.

Увімкніть її, коли прилад вимкнено, — його неможливо увімкнути, панель керування заблокована.





 **OK** — натисніть і утримуйте, щоб увімкнути функцію.  
Пролунає звуковий сигнал.

 **OK** — натисніть і утримуйте, щоб вимкнути.

  — миготить, коли увімкнено блокування.

## 10.2 Автоматичне вимикання

З міркувань безпеки передбачено, що духова шафа вимикається через деякий час у разі, якщо функція нагріву активована, але налаштування не змінюються.

 (°C)	 (год.)
30 - 115	12.5
120 - 195	8.5
200 - 245	5.5



(°C)



(год.)

250 - максимум

3

Автоматичне вимикання не спрацьовує при наступних режимах: Підсвітка, Термощуп, Затримка часу.

## 10.3 Вентилятор охолодження

Під час роботи приладу вентилятор охолодження автоматично вмикається для підтримки поверхонь прохолодними. Якщо вимкнути прилад, вентилятор продовжуватиме працювати, доки прилад не охолоне.

## 11. ПОРАДИ І РЕКОМЕНДАЦІЇ





### 11.1 Рекомендації щодо приготування







У таблицях указано орієнтовні значення температури та часу приготування. Вони залежать від рецепту, а також якості та кількості інгредієнтів, що використовуються. Результати випікання та смаження страв за допомогою цього приладу неможливо порівняти з тими, які ви отримували за допомогою інших приладів. Наведені нижче вказівки містять рекомендовані налаштування температури, часу готування та положення полиці для певних типів продуктів. Якщо ви не можете знайти налаштування для певного рецепту, скористайтеся налаштуваннями для аналогічного рецепту.

### 11.2 Волога конвекція

Для отримання найкращих результатів дотримуйтеся рекомендацій, зазначених у таблиці нижче.

		 (°C)		 (хв.)
Солодкі булочки, 16 шт.	деко для випікання або глибока жаровня	180	2	20 - 30
Булочки, 9 шт.	деко для випікання або глибока жаровня	180	2	30 - 40
Піца, заморожена, 0,35 кг	решітка	220	2	10 - 15

		 (°C)		 (хв.)
Рулет із джемом	деко для випікання або глибока жаровня	170	2	25 - 35
Брауні	деко для випікання або глибока жаровня	175	3	25 - 30
Суфле, 6 шт.	керамічні формочки на решітці	200	3	25 - 30
Бісквітні коржі	форма для коржа на решітці	180	2	15 - 25
Бісквітний торт	форма для випікання на решітці	170	2	40 - 50
Приварена риба, 0,3 кг	деко для випікання або глибока жаровня	180	3	20 - 25
Ціла риба, 0,2 кг	деко для випікання або глибока жаровня	180	3	25 - 35
Рибне філе, 0,3 кг	деко для піци на решітці	180	3	25 - 30
Варене м'ясо, 0,25 кг	деко для випікання або глибока жаровня	200	3	35 - 45
Шашлик, 0,5 кг	деко для випікання або глибока жаровня	200	3	25 - 30
Печиво, 16 шт.	деко для випікання або глибока жаровня	180	2	20 - 30
Мигдальні тістечка, 24 шт.	деко для випікання або глибока жаровня	180	2	25 - 35
Мафіни, 12 шт.	деко для випікання або глибока жаровня	170	2	30 - 40
Солона випічка, 20 шт.	деко для випікання або глибока жаровня	180	2	25 - 30
Печиво з пісочного тіста, 20 шт.	деко для випікання або глибока жаровня	150	2	25 - 35
Тарталетки, 8 шт.	деко для випікання або глибока жаровня	170	2	20 - 30
Овочі, варені, 0,4 кг	деко для випікання або глибока жаровня	180	3	35 - 45
Вегетаріанський омлет	деко для піци на решітці	200	3	25 - 30
Середземноморські овочі, 0,7 кг	деко для випікання або глибока жаровня	180	4	25 - 30

### 11.3 Волога конвекція - рекомендовані аксесуари

Використовуйте темні матові форми та посуд. Вони краще поглинають тепло, ніж світлий колір та блискучий посуд.



Деко для піци

Темне, матове  
діаметр 28 см

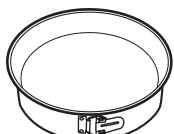

Деко для випікання

Темне, матове  
діаметр 26 см



Формочки

Кераміка  
діаметр 8 см, ви-  
сота 5 см









Форма для пирога







Темне, матове  
діаметр 28 см

## 11.4 Таблиці приготування їжі для дослідницьких установ

### Інформація для дослідницьких установ

Тестування відповідно до стандарту IEC 60350-1.

				 (°C)	 (хв)	
Маленькі тістечка, 20 штук на піддон	Традиційне готування	Деко для ви-пічки	3	170	20 - 35	-
Маленькі тістечка, 20 штук на піддон	Вентилятор	Деко для ви-пічки	3	150 - 160	20 - 35	-
Маленькі тістечка, 20 штук на піддон	Вентилятор	Деко для ви-пічки	2 та 4	150 - 160	20 - 35	-
Яблучний пиріг, 2 форми Ø20 см	Традиційне готування	Комбінована решітка	2	180	70 - 90	-
Яблучний пиріг, 2 форми Ø20 см	Вентилятор	Комбінована решітка	2	160	70 - 90	-
Нежирний бісквіт, форма для торта (Ø 26 см)	Традиційне готування	Комбінована решітка	2	170	40 - 50	Попередньо прогрійте духову шафу протягом 10 хв.

				 (°C)	 (хв)	
Нежирний бісквіт, форма для торта (Ø 26 см)	Вентилятор	Комбінована решітка	2	160	40 - 50	Попередньо прогрійте духову шафу протягом 10 хв.
Нежирний бісквіт, форма для торта (Ø 26 см)	Вентилятор	Комбінована решітка	2 та 4	160	40 - 60	Попередньо прогрійте духову шафу протягом 10 хв.
Пісочні хлібобулочні вироби	Вентилятор	Деко для випічки	3	140 - 150	20 - 40	-
Пісочні хлібобулочні вироби	Вентилятор	Деко для випічки	2 та 4	140 - 150	25 - 45	-
Пісочні хлібобулочні вироби	Традиційне готування	Деко для випічки	3	140 - 150	25 - 45	-
Грінки, 4–6 штук	Гриль	Комбінована решітка	4	макс.	1 - 5	Попередньо прогрійте духову шафу протягом 10 хв.
Бургер із яловичини, 6 штук, 0,6 кг	Гриль	Комбінована решітка, піддон для збирання жиру	4	макс.	20 - 30	Установіть комбіновану решітку на четвертий рівень, а піддон для збирання жиру — на третій рівень духової шафи. Коли пройде половину часу приготування, переверніть страву на другий бік. Попередньо прогрійте духову шафу протягом 10 хв.

## 12. ДОГЛЯД ТА ЧИСТКА



### ПОПЕРЕДЖЕННЯ!

Див. розділи з інформацією щодо техніки безпеки.

## 12.1 Примітки щодо чищення



Засоби для чищення

Очищайте передню поверхню приладу лише за допомогою серветки з мікрофібри, змоченої в теплій воді з додаванням м'якого засобу для чищення.

Металеві поверхні слід чистити за допомогою розчину для чищення.

Використовуйте неагресивний засіб для чищення плям.



Щоденне користування

Очищуйте камеру духової шафи після кожного використання. Накопичення жиру й інших залишків їжі може спричинити загоряння.

Всередині приладу або на скляній панелі дверцят може утворюватися конденсат. Щоб зменшити конденсацію, перед приготуванням страви дайте приладові попрацювати протягом 10 хвилин. Не залишайте готові страви всередині приладу довше 20 хвилин. Після кожного використання протирайте камеру лише серветкою з мікрофібри.



Акcesуари

Після кожного використання мийте та просушуйте всі акcesуари. Використовуйте лише серветку з мікрофібри, змочену в теплій воді з додаванням м'якого засобу для чищення. Не мийте акcesуари в посудомийній машині.

Акcesуари з антипригарним покриттям забороняється мити з використанням агресивних засобів чи гострих предметів.

## 12.2 Як зняти: Опорні рейки

Для очищення духової шафи вийміть опори полиць.

**Крок 1** Вимкніть духову шафу й зачекайте, доки вона охолоне.

**Крок 2** Спочатку потягніть передню частину опорної рейки від бічної стінки.

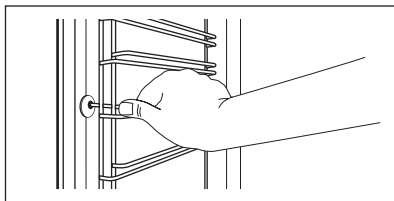

**Крок 3** Потягніть задню частину опорної рейки від бокової стінки та зніміть решітку повністю.

**Крок 4** Щоби встановити опори полиць, виконайте наведену вище процедуру у зворотній послідовності. Стопорні штифти на телескопічних спрямовувачах мають бути спрямовані вперед.

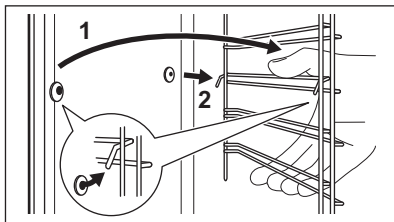



## 12.3 Спосіб використання: Піролітичне очищення

Почистіть духову шафу за допомогою Піролітичне очищення.



### ПОПЕРЕДЖЕННЯ!

Існує ризик отримання опіків.



### УВАГА

Якщо поруч розміщено інші пристрої, не використовуйте їх одночасно з цією функцією. Це може пошкодити духову шафу.

### Перед Піролітичне очищення:

Вимкніть духову шафу й зачекайте, доки вона охолоне.

Вийміть усі аксесуари.

Помийте дно духової шафи та внутрішнє скло дверцят теплою водою за допомогою м'якої ганчірки та м'якого засобу для чищення.

### Піролітичне очищення

Крок 1

Увійдіть у меню: Очищення .

опція	Тривалість
C1 - Легке очищення	1 h
C2 - Звичайне очищення	1 h 30 min
C3 - Ретельне очищення	2 h 30 min

Крок 2

OK — натисніть, щоби вибрати програму очищення.

Крок 3

OK — натисніть, щоби почати очищення.

Крок 4

Після очищення поверніть ручку керування для функцій нагріву в положення «Вимк.».



Після запуску очищення дверцята духової шафи блокуються й лампочка не світиться. Доки дверцята заблоковано на дисплеї відображається: .

### Після завершення очищення виконайте наведені нижче дії.

Вимкніть духову шафу й зачекайте, доки вона охолоне.

Протріть внутрішню камеру м'якою тканиною.

Видаліть залишки з дна камери духової шафи.

## 12.4 Нагадування про очищення

### Духова шафа повідомляє про необхідність очищення за допомогою функції піролітичного чищення.

 мигтить на дисплеї протягом 5 секунд після кожного сеансу готування.

Щоб вимкнути нагадування, введіть Меню і оберіть Налаштування, Нагадування про очищення.

## 12.5 Як чистити: Резервуар для води

<b>Крок 1</b>	Вимкніть духову шафу.
<b>Крок 2</b>	Помістіть глибоку посудину під паровпускним отвором.
<b>Крок 3</b>	Налийте воду в лоток для води: 850 мл Додати лимонну кислоту: 5 чайних ложок. Зачекайте 60 хвилин.
<b>Крок 4</b>	Увімкніть духову шафу і встановіть функцію: Низька вологість. Установіть температуру на 230°C. Вимкніть духову шафу через 25 хвилин та зачекайте, доки вона охолоне.
<b>Крок 5</b>	Увімкніть духову шафу і встановіть функцію: Низька вологість. Встановіть температуру від 130 до 230°C. Вимкніть духову шафу через 10 хвилин і зачекайте, доки вона охолоне.

**i** Для запобігання вапняним відкладенням необхідно зливати воду з резервуара для води щоразу після готування з паром.

### Після завершення очищення виконайте наведені нижче дії.

Вимкніть духову шафу.	Злийте воду з резервуару. Див. пункт «Спорожнення резервуара для води» в розділі «Щоденне користування».	Промийте резервуар для води і видаліть залишки вапняного нальоту за допомогою м'якої тканини.	Очистіть зливну трубу теплою водою з додаванням неагресивного засобу для очищення.
-----------------------	--	---	--

У таблиці нижче вказано діапазон жорсткості води (dH) з відповідним рівнем відкладення кальцію та якість води. Якщо жорсткість води перевищує рівень 4, заповнюйте лоток для води водою з пляшок.

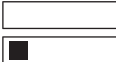
Жорсткість води		Тест-смужка	Відкладення кальцію (мг/л)	Класифікація води	Очищуйте резервуар для води кожні
Рівень	dH				
1	0 - 7		0 - 50	м'яка	75 циклів — 2,5 місяці
2	8 - 14		51 - 100	помірно жорстка	50 циклів — 2 місяці
3	15 - 21		101 - 150	жорстка	40 циклів — 1,5 місяці
4	22 - 28		понад 151	дуже жорстка	30 циклів — 1 місяць

## 12.6 Як зняти та встановити: Дверцята

Дверцята духової шафи складаються із трьох скляних панелей. Для очищення дверцята духової шафи та внутрішні скляні панелі можна зняти. Перш ніж знімати скляні панелі, прочитайте всю інструкцію «Зняття та встановлення дверцят».

### **⚠ УВАГА**

Не використовуйте духову шафу без скляних панелей.

**Крок 1** Повністю відчиніть дверцята й утримуйте обидві завіси.

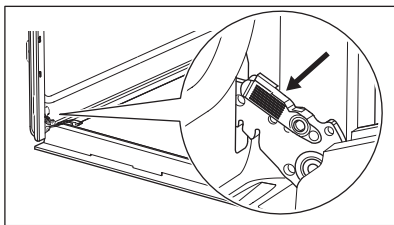

**Крок 2** Підніміть і потягніть засувки до клацання.

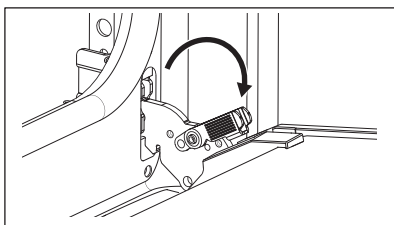

**Крок 3** Прикрийте дверцята духової шафи до середини першої позиції відкриття. Потім підніміть і потягніть дверцята, щоб вийняти їх із гнізд.

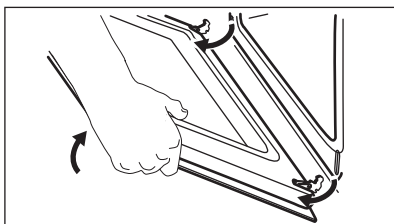

**Крок 4** Покладіть дверцята духової шафи на рівну поверхню, застелену м'якою тканиною.



**Крок 5** Візьміться за оздоблення дверцят (В) на верхньому краї дверцят з обох боків і натисніть у напрямку всередину, щоб вивільнити прокладку.

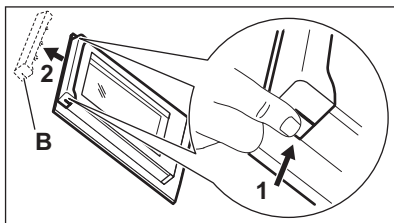

**Крок 6** Потягніть оздоблення дверцят у напрямку вперед, щоб зняти його.

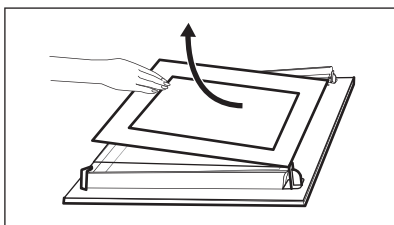

**Крок 8** Помийте скляні панелі теплою водою з милом. Ретельно витріть скляні панелі. Не мийте скляні панелі в посудомийній машині.

**Крок 9**

Після очищення встановіть скляні панелі і дверцята духової шафи.

Якщо дверцята встановлені правильно, ви почуєте клацання при закриванні засувки.

Переконайтеся, що ви вставили скляні панелі (А та В) у правильному порядку. Перевірте символ/друк збоку скляної панелі. Кожна скляна панель виглядає по-різному, аби полегшити розбирання та складання.

При правильному встановленні оздоблення дверцят чути характерне клацання.

Переконайтеся, що ви вставили середню скляну панель у відповідні гнізда.

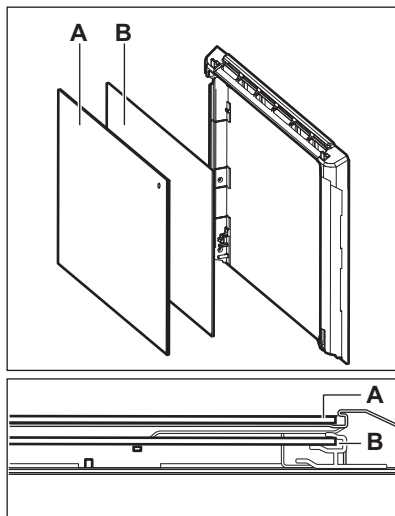
**12.7 Як замінити: Лампа****⚠ ПОПЕРЕДЖЕННЯ!**

Небезпека враження електричним струмом.  
Лампа може бути гарячою.

Завжди тримайте галогенову лампу ганчіркою, щоб запобігти підгорянню залишків жиру на лампі.

**Перед заміною лампи:**

Крок 1	Крок 2	Крок 3
Вимкніть духову шафу. Зачекайте, доки духову шафу охолоне.	Відключіть духову шафу від електричної мережі.	Покладіть рушник на дно камери духової шафи.

**Задня лампа**

<b>Крок 1</b>	Поверніть скляний плафон, щоб зняти його.
<b>Крок 2</b>	Очистіть скляний плафон.
<b>Крок 3</b>	Замініть лампу відповідною жаростійкою лампою, яка витримує нагрівання до 300 °С.
<b>Крок 4</b>	Установіть скляний плафон.

## 13. УСУНЕННЯ ПРОБЛЕМ

### ПОПЕРЕДЖЕННЯ!

Див. розділи з інформацією щодо техніки безпеки.

### 13.1 Дії в разі виникнення проблем

У будь-яких випадках, які не зазначені у цій таблиці, зверніться до авторизованого сервісного центру.

#### Прилад не вмикається або не розігрівається

Проблема	Переконайтеся, що
Не вдається ввімкнути прилад або привести його в дію.	Прилад правильно під'єднано до електромережі.
Прилад не нагрівається.	Деактивовано автоматичне вимкнення.
Прилад не нагрівається.	Дверцята приладу зачинені.
Прилад не нагрівається.	Запобіжник перегорів.
Прилад не нагрівається.	Блокування вимкнено.



#### Компоненти

Проблема	Переконайтеся, що
Лампа вимкнена.	Волога конвекція - увімкнено.
Лампа не світиться.	Лампочка перегоріла.
Функція Термошуп не працює.	Вилка Термошуп повністю вставлена в розетку.

#### Коди помилок

Відображення на дисплеї	Переконайтеся, що
Egг C2	Ви витягнули Термошуп вилку з розетки.
Egг3	Дверцята духової шафи зачинені або замок дверцят не зламано.
Egг102	Дверцята приладу зачинені.
Egг102	Замок дверцят не зламано.
00:00	Була припинена подача електроенергії. Встановіть час доби

Якщо на дисплеї відображається код помилки, якого немає в цій таблиці, вимкніть запобіжник домашньої мережі, потім знову увімкніть його та перезапустіть духову шафу. Якщо код помилки з'являється знову, зверніться до авторизованого сервісного центру.

Очищення	
Проблема	Переконайтеся, що
У камері приладу є вода.	У резервуарі для води не дуже багато води.
 - індикатор вимкнено.	У резервуарі для води достатньо води. Якщо вода починає текти в духовій шафі, а індикатор не загоряється, зверніться до авторизованого сервісного центру.
 - індикатор світиться.	У резервуарі достатньо води. Якщо резервуар повний, а індикатор продовжує світитися, зверніться до авторизованого сервісного центру.
Не працює функція приготування на парі.	В отворі для подачі пари немає вапняних відкладень.
Не працює функція приготування на парі.	У резервуарі для води є вода.
Щоб спорожнити резервуар для води, потрібно більше трьох хвилин, або з отвору для виходу пари витікає вода.	В отворі для подачі пари немає вапняних відкладень. Почистіть резервуар для води.

## 13.2 Дані щодо технічного обслуговування

Якщо Ви не можете вирішити проблему самостійно, зверніться до закладу, де Ви придбали прилад, або до авторизованого сервісного центру.

Дані, потрібні для сервісного центру, вказані на табличці з технічними даними. Паспортна табличка розташована на передньому краї камери приладу. Не знімайте паспортну табличку з камери приладу.

Рекомендуємо записати дані тут:	
Модель (MOD.)	.....
Код виробу (PNC)	.....
Серійний номер (S.N.)	.....

## 14. ЕНЕРГОЕФЕКТИВНІСТЬ

### 14.1 Інформація про виріб та Інформаційний листок виробу

Назва постачальника	Electrolux
Ідентифікатор моделі	EOC6P77H 949494860
Індекс енергоефективності	81.2
Клас енергоефективності	A+
Споживання енергії при стандартному завантаженні, традиційний режим	0.93 кВт•год/цикл
Споживання енергії при стандартному завантаженні, режим примусового використання вентилятора	0.69 кВт•год/цикл

Кількість камер	1
Джерело нагрівання	Електроенергія
Гучність	72 л
Тип духової шафи	Вбудована духова шафа
Маса	34.1 кг

IEC/EN 60350-1 - Електричні побутові прилади для готування їжі — частина 1: Плити, духові шафи, парові духові шафи та грилі — способи вимірювання продуктивності.

## 14.2 Енергозбереження



Прилад має функції, що допомагають зберігати електроенергію під час щоденного готування.

Переконайтеся в тому, що під час роботи дверцята приладу зачинені. Не відчиняйте дверцята приладу занадто часто під час готування. Підтримуйте чистоту ущільнювача дверцят і переконайтеся, що його належним чином зафіксовано.

Користуйтеся металевим посудом для покращення енергозбереження.

Коли можливо, не розігрівайте прилад перед готуванням.

Якщо ви послідовно готуєте кілька страв, зведіть перерви між ними до мінімуму.

### Готування з використанням вентилятора

Коли можливо, використовуйте функції готування з вентилятором для збереження електроенергії.

### Залишкове тепло

Вентилятор і лампа продовжують працювати. При вимкненні приладу дисплей показує залишкове тепло.

Залишкове тепло можна використовувати для підтримання страви теплою.

Якщо тривалість готування перевищує 30 хвилин, опустіть температуру приладу до мінімуму за 3–10 хвилин до завершення готування. Останні етапи готування страви будуть виконані за рахунок залишкового тепла.

Використовуйте залишкове тепло для розігрівання інших страв.

### Підтримування страви теплою

Виберіть найнижчу температуру з можливих, щоб використати залишкове тепло для збереження їжі теплою. На дисплеї з'являється індикатор залишкового тепла або температури.

### Готування з вимкненою лампою

Вимкніть лампу під час готування. Вмикайте її лише за потреби.

### Волога конвекція

Функція, призначена для збереження енергії під час готування.

При використанні цієї функції лампа вимикається автоматично через 30 секунд. Ви можете ввімкнути лампу знову, але ця дія призведе до зниження очікуваної ефективності збереження енергії.

## 15. СТРУКТУРА МЕНЮ

### 15.1 Меню

Крок 1	Крок 2	Крок 3	Крок 4	Крок 5
--------	--------	--------	--------	--------



 - оберіть для введення Меню.

Оберіть опцію зі структури Меню і натисніть **OK**.

Оберіть налаштування.

**OK** — натисніть, щоб підтвердити налаштування.

Відрегулюйте значення і натисніть **OK**.

Поверніть перемикач функцій нагріву в положення «Вимкнено», щоб вийти з Меню.

### Структура Меню

Допомога при готуванні 

Очищення 

Налаштування 

### Налаштування

01	Час доби	Змінити	02	Яскравість дисплею	1 - 5
03	Сигнали кнопок управл.	1 - дзвінкий звук 2 - глухий звук 3 - звук вимкнено	04	Рівень гучності	1 - 4
05	Термошуп Дія	1 - Подати сигнал та зупинитися 2 - Подати сигнал	06	Таймер прямого відліку	Увімк./Вимк.
07	Підсвітка	Увімк./Вимк.	08	Швидкий нагрів	Увімк./Вимк.
09	Нагадування про очищення	Увімк./Вимк.	10	Демонстраційний режим	Код активації: 2468
11	Версія програмного забезпечення	Перевірте	12	Скинути всі налаштування	Так / Ні

## 16. ОХОРОНА ДОВКІЛЛЯ

Здавайте на повторну переробку матеріали, позначені відповідним символом . Викидайте упаковку у відповідні контейнери для вторинної сировини. Допоможіть захистити навколишнє середовище та здоров'я інших людей і забезпечити вторинну переробку електричних і електронних приладів. Не

викидайте прилади, позначені відповідним символом , разом з іншим домашнім сміттям. Поверніть продукт до заводу із вторинної переробки у вашій місцевості або зверніться до місцевих муніципальних органів влади.



**electrolux.com**

867376904-A-052023



**CE**

Ovaj dokument je originalno proizveden i objavljen od strane proizvođača, brenda Electrolux, i preuzet je sa njihove zvanične stranice. S obzirom na ovu činjenicu, Tehnoteka ističe da ne preuzima odgovornost za tačnost, celovitost ili pouzdanost informacija, podataka, mišljenja, saveta ili izjava sadržanih u ovom dokumentu.

Napominjemo da Tehnoteka nema ovlašćenje da izvrši bilo kakve izmene ili dopune na ovom dokumentu, stoga nismo odgovorni za eventualne greške, propuste ili netačnosti koje se mogu naći unutar njega. Tehnoteka ne odgovara za štetu nanесenu korisnicima pri upotrebi netačnih podataka. Ukoliko imate dodatna pitanja o proizvodu, ljubazno vas molimo da kontaktirate direktno proizvođača kako biste dobili sve detaljne informacije.

Za najnovije informacije o ceni, dostupnim akcijama i tehničkim karakteristikama proizvoda koji se pominje u ovom dokumentu, molimo posetite našu stranicu klikom na sledeći link:

<https://tehnoteka.rs/p/electrolux-ugradna-rerna-eoc6p77h-akcija-cena/>