

Uputstvo za upotrebu

VIVAX QLED televizor 50Q10C

VIVAX



Tehnoteka je online destinacija za upoređivanje cena i karakteristika bele tehnike, potrošačke elektronike i IT uređaja kod trgovinskih lanaca i internet prodavnica u Srbiji. Naša stranica vam omogućava da istražite najnovije informacije, detaljne karakteristike i konkurentne cene proizvoda.

Posetite nas i uživajte u ekskluzivnom iskustvu pametne kupovine klikom na link:

<https://tehnoteka.rs/p/vivax-qled-televizor-50q10c-akcija-cena/>

VIVAX

Made for you

Q series 43Q10C

Q series 50Q10C

Q series 55Q10C

Q series 65Q10C

HR

Upute za uporabu

Jamstveni list / Servisna mjesta

SR

Korisničko uputstvo

Garantni list / Servisna mesta

BIH

Korisničko uputstvo

Garantni list / Servisna mjesta

CG

Korisničko uputstvo

Izjava o saobraznosti / Servisna mjesta

SLO

Navodila za uporabo

Garancijska izjava / Servisna mesta

CZ

Návod k použití

Záruční list / Servisní místa

SK

Návod na použitie

Záručná listina / Zoznam servisov



HDMITM
HIGH-DEFINITION MULTIMEDIA INTERFACE

VIVAX
Made for you

Q series 43Q10C
Q series 50Q10C
Q series 55Q10C
Q series 65Q10C

HR BiH CG

Upute za uporabu



HDMI[™]
HIGH-DEFINITION MULTIMEDIA INTERFACE

Odricanje od odgovornosti

- Slušalice zahtijevaju uparivanje s odgovarajućim telefonom i internetskom vezom.
- TV zahtijeva internetsku vezu.
- Uređaji za kućnu automatizaciju zahtijevaju kompatibilan uređaj.
- Funkcija Chromecasta zahtijeva Chromecast ili Chromecast ugrađeni uređaj.
- Usluge i njihova dostupnost čiji su nazivi ili logotipi prikazani u ovom priručniku, ovisе o zemlji i jeziku.
- Pojedini dijelovi i opisi u ovoj uputi su skraćeni i simulirani.

Google Play

Preuzmite sve najbolje aplikacije i igre na Google Playu.

Google Play Movies i TV

Donosi najnovija izdanja u vaš dom.

YouTube

Iskoristite najbolje od interneta na svom TV-u.

Chromecast built-in

Daje prikaz malog zaslona mobilnog uređaja na veliki zaslon TV-a.

Google Duo

Gledajte više i svoje najmilije, sada na velikom ekranu.

Gledajte više i svoje najmilije uz Google Duo, sada na VIVAX Android TV-ima.

- Korisnici trebaju koristiti Duo samo na televizorima koji imaju Oreo+.
- Na TV-u koji nema ugrađenu kameru, mora se priključiti USB kamera.

SADRŽAJ

Dobrodošli	3
Bitne sigurnosne upute	5
Smještaj uređaja	9
Postavljanje	10
Postavljanje nosača (nogica)	10
Postavljanje na zid	11
Prednja strana TV prijamnika	12
Priključenje antene i napajanja	12
Kontrolna ploča	13
Stražnja strana TV prijamnika	14
Priključenje TV-a na antenu i vanjske uređaje	17
Daljinski upravljač	21
Virtualna tipkovnica	22
Instalacija baterija u daljinski upravljač	23
Uporaba daljinskog upravljača	24
Prva Instalacija	26
Početna stranica	31
Odabir Izvora	32
Izbornik postavki (Menu settings)	32
Kanali (Channels)	32
Programski vodič	32
Kanali (Channel)	33
TV Opcije (TV Options)	34
Izvor (Source)	34
Slika (Picture)	35
Zvuk (Sound)	36
Postavke napajanja (Power)	37
CI kartica (CI Card)	37
Napredne opcije (Advanced Options)	38
Postavke (Settings)	39
Izbornik snimanja	41
Ostale informacije	42
Rješavanje problema	42
Formati podržanih zapisa	43
RF Podaci	45
Tehničke specifikacije	46
Odlaganje istrošenog uređaja	47
EU Izjava o sukladnosti	47
EPREL Informacijski list	47
Jamstvena izjava (na kraju uputa)	

DOBRODOŠLI

Ovaj uređaj zadovoljava najviše standarde, inovativnu tehnologiju te visoku udobnost korištenja.



Pomoću ovog televizora u udobnosti vaše dnevne sobe, sve radnje možete izvršavati brzo i jednostavno.



Media player — Pristupite svojim muzičkim zapisima, slikama i video materijalima putem vašeg USB medija te ih pokrenite direktno na TV prijamniku.



Kontrolirajte sve funkcije pomoću jednog daljinskog upravljača. Priključite vaš televizor direktno na zemaljsku, ili kablsku mrežu te uživajte u sadržajima u najvišoj kvaliteti.

Popis pribora uz uređaj

Prilikom otvaranja kutije i instalacije uređaja, provjerite da li ste uz vaš uređaj dobili sav potreban pribor:

- Korisnički priručnik s jamstvenom izjavom
- Daljinski upravljač
- Baterije x2
- Nogice (stalak)

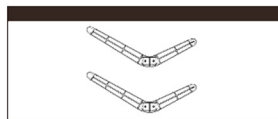
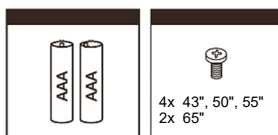

Slike služe samo kao referenca i mogu se neznatno razlikovati od stvarnog proizvoda. Pri tome funkcionalnost ostaje ista.

 Munja sa simbolom strelice unutar trokuta upozorava korisnika na prisutnosti opasnog neizoliranog napona unutar proizvoda, te koji može biti dovoljno jak da bi predstavljao rizik od strujnog udara ili ozljeda.

 Uskličnik unutar trokuta upozorava korisnika o prisutnosti važnih uputa o rukovanju i održavanju u dokumentu priloženom u pakiranju.



OPREZ



RIZIK OD STRUJNOG UDARA NE OTVARAJTE UREĐAJ

Ne otvarajte stražnji poklopac. U nikojem slučaju korisniku nije dozvoljeno otvaranje i ugađanje dijelova unutar televizijskog prijamnika. Samo kvalificirani i ovlašteni serviser ima znanje i iskustvo za takav rad.



Glavni utikač koristi se za isključivanje TV prijamnika sa napajanja. Kada je utikač priključen na napajanje, uređaj će biti u pripravnosti za rad (standby).



Neppravilna zamjena baterije, uključujući zamjenu druge baterije sličnog ili istog tipa, može dovesti do rizika od izbijanja požara ili eksplozije. Ne izlažite baterije toplini, poput sunčevoj svjetlosti, vatri ili sličnim vremenskim nepogodama.



Uređaj se ne smije izlagati kapanju ili prskanju vode ili drugih tekućina, te ga se ne smije postavljati ispod predmeta koji sadrže vodu.

Molimo Vas pročitajte sljedeće sigurnosne upute te ih sačuvajte radi buduće upotrebe. Uvijek pratite sva upozorenja i upute naznačene na uređaju ili ovim uputama.

SIGURNOSNE UPUTE

1. Pročitajte, sačuvajte i pridržavajte se svih uputa. Pročitajte sve sigurnosne i operativne upute o TV prijamniku. Sačuvajte ih za buduću uporabu. Pravilno pratite sve radnje i upute.

UPOZORENJE: Osobe (uključujući i djecu) sa smanjenim fizičkim, živčanim ili mentalnim smetnjama ili koji nemaju dovoljno iskustva i/ili znanja za sigurno korištenje uređaja ne dozvolite korištenje električnih uređaja bez nadzora!

2. Poštujte upozorenja

Poštujte sva upozorenja na uređaju te u korisničkim uputama.

3. Čišćenje

Isključite TV prijamnik iz zidne utičnice. Ne koristite tekućine, abrazive ili aerosolne čistače. Takve tvari mogu trajno oštetiti kućište i zaslon televizora. Koristite mekanu i lagano navlaženu krpu za čišćenje.

4. Dodaci i oprema

Nikada nemojte koristiti dodatke i/ili opremu bez odobrenja proizvođača. Takvi dodaci mogu dovesti do rizika od požara, strujnog udara ili druge ozljede.

5. Voda i vlaga

Uređaj nemojte izlagati kapanju ili prskanju tekućina. Ne stavljajte nikakve posude i predmete koji su napunjeni vodom, poput vaza.

6. Postavljanje

Ne postavljajte televizor na nestabilna kolica, stalke ili stolove. Postavljanje televizora na nestabilnu površinu može dovesti do pada televizora te prouzrokovati ozbiljne ozljede i oštećenje uređaja. Koristite samo kolica, stalke ili nosače koje je preporučio proizvođač ili prodavač.

7. Ventilacija

Utori i otvori televizora namijenjeni su ventilaciji, kako bi se osigurao pouzdan rad te kako bi se uređaj zaštitio od pregrijavanja. Nemojte pokrivati otvore na kućištu, te nikada ne postavljajte televizor u zatvoreni prostor kao što je ugradbeni kabinet, ukoliko nije osigurana prikladna ventilacija. Ostavite minimalno 10 cm prostora oko uređaja.

8. Izvor napajanja

Ovaj televizor trebao se napajati samo iz izvora napajanja navedenih na naljepnici sa stražnje strane uređaja. Ukoliko niste sigurni u vrijednost napajanja u vašem domaćinstvu, kontaktirajte vašeg dobavljača električne energije, servis ili prodavača uređaja.

9. Uzemljenje ili polarizacija

Uređaj koji na neljepnici sa stražnje strane ima ovu oznaku opremljen je dvopolnim utikačem za izmjenično napajanje. Uređaj posjeduje dvostruku izolaciju (Klasa II zaštite), te nije potrebno dodatno uzemljenje. Provjerite stražnju stranu uređaja za provjeru potrebe uzemljenja.

Ukoliko uređaj nema ovu oznaku, uređaj je potrebno priključiti na uzemljenu utičnicu.



10. Grmljavina

Kao dodatna zaštita televizora tijekom grmljavinskog nevremena, ili kada ostavljate uređaj bez nadzora ili ukoliko nećete uređaj koristiti duži vremenski period, odspojite uređaj iz zidne utičnice, te odspojite kabel antene ili kablenskog sustava. To će sačuvati televizor od oštećenja uzrokovanih udarom groma ili strujnim udarom.

11. Antenski kabel

Antenski kablovi ne bi trebali biti smješteni u blizini naponskih kablova ili drugih električnih krugova ili tamo gdje postoji opasnost od njihova pada na naponske kablove. Prilikom postavljanja vanjske antene posebnu pozornost posvetite da se kablovi slučajno ne dotiču, pošto kontakt s njima može biti fatalan.

12. Preopterećenje

Nemojte preopteretiti zidne utičnice i produžne kabele jer to može dovesti do požara ili strujnog udara.

13. Ulaz predmeta i tekućina

Nikada ne gurajte nikakve predmete u otvore televizora pošto oni mogu doći u dodir sa mjestima opasnog napona ili izazvati kratki spoj dijelova što može dovesti do požara ili strujnog udara. Nemojte dozvoliti da se po ili unutar uređaja proliju bilo kakve tekućine.

14. Uzemljenje vanjske utičnice

Ukoliko je vanjska antena ili kablenski sustav povezan sa televizorom, osigurajte da je antena ili kablenski sustav uzemljen kako bi se osigurala zaštita od udara visokog napona i nakupljenog statičkog naboja. Odjeljak 810 Nacionalnog Električnog Koda, ANSI/NFPA Br. 70-1984 daje informacije o pravilnom uzemljenju, uzemljenju glavnog kabela i spajanju uzemljenja.

15. Servisiranje

Ne pokušavajte samostalno servisirati televizor jer otvaranje i uklanjanje poklopca može dovesti do izaganju opasnim naponima i drugim opasnostima. Servisiranje uređaja prepustite kvalificiranom ovlaštenom serviseru.

16. Šteta i neispravnost koja zahtjeva servis

Odspojite televizor iz zidne utičnice te prepustite servisiranje kvalificiranom serviseru pod sljedećim uvjetima:

- Ukoliko je kabel napajanja ili utikač oštećen
- Ukoliko je prolivena tekućina, ili su predmeti upali unutar otvora i u televizor
- Ukoliko je televizor bio izložen kiši ili vodi.
- Ukoliko televizor radi suprotno od uputa za uporabu. Ugodite samo one kontrole koje su objašnjene i pokrivene korisničkim uputama. Nepravilno ugađanje drugih kontrola koje nisu obuhvaćene i namjenjenu ugađanju od strane korisnika može dovesti do oštećenja te će često zahtijevati više rada od strane servisera.
- Ukoliko je televizor pao ili je kućište oštećeno

17. Zamijenski dijelovi

Kada je potrebno ugraditi zamijenske dijelove, provjerite i budite sigurni da je serviser zamijenio dijelove koje je specificirao proizvođač ili koji imaju iste karakteristike kao i originalni dijelovi. Neovlaštene zamjene mogu dovesti do požara, strujnog udara ili drugih opasnosti.

18. Sigurnosna provjera

Nakon završetka servisa ili popravka televizora zamolite servisere da provjere uređaj na sigurnost.

19. Grijanje i toplina

Uređaj treba postaviti dalje od izvora topline kao što su radijatori, pećnice ili drugi proizvodi (uključujući pojačala) koji proizvode toplinu. Televizor se ne smije postaviti u blizini otvorenog plamena i izvora jake topline kao npr. električne grijalice.



20. Uporaba Slušalica - Oprez

Pretjerana razina zvuka u slušalicama može dovesti do gubitka sluha. Ukoliko primjetite bilo kakve smetnje u sluhu, prekinite uporabu slušalica. Kako bi spriječili moguće oštećenje sluha, nemojte upotrebljavati slušalice na visokoj razini zvuka dulje vrijeme.



21. Utikač strujnog kabela treba biti lako dostupan. Ne stavljajte televizor ili komade namještaja na strujni kabel. Oštećeni priključni kabel/utikač može izazvati požar ili strujni udar. Rukujte priključnim kabelom držeći ga za utikač, ne isključujte televizori povlačenjem strujnog kabela. Nikada ne dirajte strujni kabel/utikač mokrim rukama

zbog opasnosti od kratkog spoja ili strujnog udara. Nikada ne pravite čvorove na kabelu i ne vežite ga drugim kabelima

- 22.** Za instaliranje i korištenje televizora koji nisu namjenjeni postavljanju na pod, te će se vjerojatno koristiti u domaćinstvu i koji teže preko 7 kg, pridržavajte se slijedećih upozorenja i uputa:

UPOZORENJE

Nikada ne postavljajte televizor na nestabilnu lokaciju. Televizor može pasti te prouzročiti teške ozljede ili smrt. Puno ozljeda, pogotovo kada je riječ o djeci, može se izbjeći poduzimajući jednostavne mjere predostrožnosti poput:

- Korištenje kabineta ili stalaka koje preporuča proizvođač
- Koristiti samo namještaj koji sigurno i stabilno može nositi televizor
- Osigurati da rub televizora ne prelazi rub namještaja.
- Ne postavljajte televizor na visoki namještaj (npr. visoke ormariće ili police) bez pričvršćenja namještaja i televizora za prikladnu potporu.
- Ne postavljajte televizor na pokrivače ili druge materijale koji se mogu nalaziti između televizora i namještaja.
- Educirajte djecu o mogućoj opasnosti zbog penjanja po namještaju kako bi dohvatili televizor i njegove kontrole.

Ukoliko premještate vaš postojeći televizor, isto tako pridržavajte se gore navedenih uputa.

- 23.** Ovaj aparat nije namjenjen da ga koriste osobe (uključujući i djecu) sa umanjanim tjelesnim, osjetilnim ili mentalnim sposobnostima ili osobe kojima nedostaje znanje i iskustvo za korištenje aparata, osim ako nisu pod nadzorom osobe koja je zadužena za njihovu sigurnost ili ako od nje nisu dobile poduku o uporabi aparata.

Djeca ne uviđaju uvijek ispravno moguće opasnost. Gutanje baterija može biti smrtonosno. Čuvajte baterije izvan dohvata male djece. Ako se baterija proguta, odmah zatražite liječničku pomoć. Pakiranje uređaja i zaštitne vreće sklonite podalje od djece. Postoji opasnost od gušenja.

SMJEŠTAJ UREĐAJA

LED Zaslon

Materijali koji se koriste pri proizvodnji zaslona ovog proizvoda sastoje se od krhkih elemenata i stakla. Zaslon i uređaj mogu se oštetiti u slučaju pada ili udaraca. LED zaslon je proizvod visoke tehnologije i nudi visoku kvalitetu slike. Ponekad, može doći do pojave nekoliko neaktivnih malih točaka na zaslonu, koje mogu biti tamne ili svjetliti plavim, zelenim ili crvenim svjetlom. Ovo nema nikakvog učinka na rad samog uređaja.

Bez obzira o okolnostima, držite zaslon TV-a okomito. Ako kojim slučajem je potrebno nagnuti TV (zaslon), kut nagiba između zaslona i okomite ravnine ne smije biti veći od 15° (ovo se primjenjuje na proizvode koji imaju zaslon bez okvira (frameless modeli)).

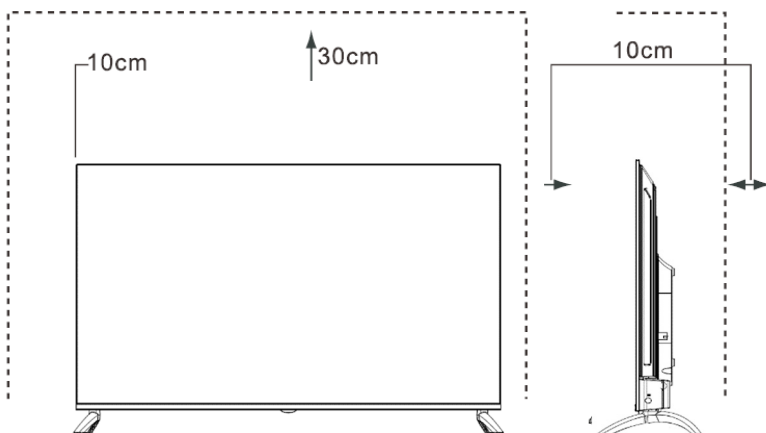

Postavite TV prijamnik na čvrstu i ravnu površinu ostavljajući prostor od najmanje 10 cm oko uređaja i 30 cm od vrha uređaja do police ili plafona.

Napomena: Sve slike u ovom priručniku su referentni primjeri, stvarni proizvod može se neznatno razlikovati od prikazanih slika

POSTAVLJANJE

Postavljanje nosača (nogica)

VAŽNO

- TV zaslon vrlo je osjetljiv te mora biti uvijek zaštićen za vrijeme uklanjanja ambalaže, postavljanja nogica ili montaže uređaja na zid. Osigurajte da nikakvi tvrdi ili oštri predmeti ili drugi objekti koji mogu ogrebat i oštetiti zaslon ne dođu u kontakt sa zaslonom. Nemojte pritiskati i grubo povlačiti za ekran ili rub kućišta, jer to može dovesti do oštećenja i pucanja stakla zaslona.
- Tijekom uporabe na ravnoj površini, kućište TV prijmnika mora biti pričvršćeno za priloženi nosač (nogice) kao što je prikazano na donjim slikama.
- Slike proizvoda služe samo za informaciju, stvarni proizvod može se neznatno razlikovati u izgledu.

PAŽNJA!

Odspojite AC kabel napajanja iz utičnice prije postavljanja nosača ili zidnog nosača

OPREZ!

Pažljivo postavite televizor zaslonom okrenutim prema dolje na ravnu i mekanu površinu kako bi izbjegli oštećenje zaslona ili kućišta. Pratite donje ilustracije i tekstualne upute kako bi pričvrstili nogice na uređaj:

1. Pričvrstite postolje na TV prijemnik kao što je prikazano na slici -
2. Vijcima čvrsto pričvrstite postolje.

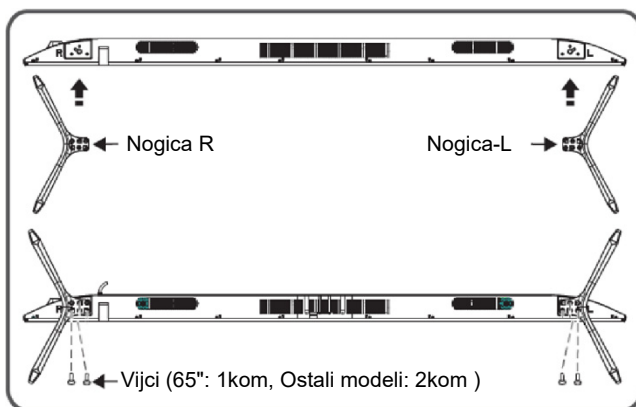

Napomena: Sve slike u ovom priručniku su referentni primjeri, stvarni proizvod može se neznatno razlikovati od prikazanih slika

Instalacija na zid

Montaža na zid --- Prilikom montaže uređaja na zid, obavezno instalirajte uređaj prema uputama koje preporučuje proizvođač. Komplet za montažu na zid je opcionalan i nije dio seta s TV prijnikom.

Zidni nosač možete nabaviti kod svog lokalnog distributera. Ne postavljajte TV na strop ili na nagnuti zid. Koristite samo vijke koji su navedeni u specifikaciji i koji su namijenjeni za zidnu montažu. Čvrsto pritegnite vijke za montažu u zidu kako biste spriječili pad televizora. Nemojte previše zategnuti vijke na TV-u.

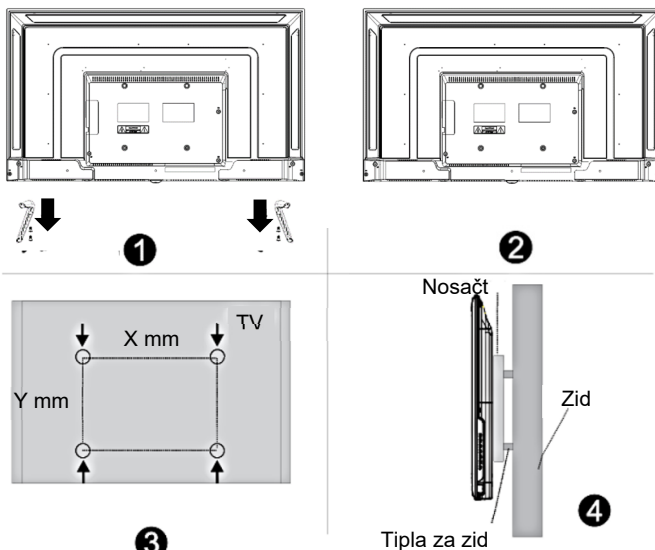

Veličina zaslona	X	Y	
43"/ 50" / 55"	200 mm	200 mm	Gornji vijci: M6*16 Donji vijci: M6*10
65"	300 mm	200 mm	Gornji vijci: M6*10 Donji vijci: M6*10

- Prije postavljanja TV prijnika na zid, obavezno uklonite nogice ili stalak.
- Ako postavite televizor na strop ili kosi zid, može doći do pada uređaja i ozbiljnih ozljeda. Koristite samo kvalitetan i odgovarajući zidni nosač, a za ugradnju kontaktirajte vašeg prodavača ili ovlaštenu servis.
- Kako biste spriječili ozljede, TV mora biti čvrsto pričvršćen sukladno uputama za instalaciju nosača.
- Koristite vijke i dimenzije dane u uputi za ugradnju nosača.
- Zidni nosač i pripadajući dijelovi nosača su dodatna oprema koja se nabavlja odvojeno i nisu dio standardnog seta pribora koji se isporučuje s TV uređajem.
- Slika montaže je samo inormativna. Za detaljnije upute, molimo vas da proučite upute koje ste dobili uz zidni nosač.

PREDNJA STRANA TV PRIJAMNIKA

		Opis
1	IR Senzor	Prima signal iz daljinskog upravljača. Ne postavljajte nikakve prepreke između senzora pošto to može utjecati na ispravan rad i kontrolu uređaja putem daljinskog upravljača.
2	Indikator napajanja	Crvena oznaka svijetli u modu čekanja.

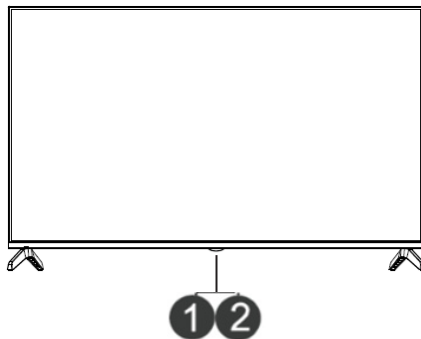

NAPOMENE

Slika je samo informativna.

Uključenje televizora traje nekoliko sekundi kako bi se pokrenuo sustav uređaja. Nemojte naizmjence isključivati i uključivati televizor jer to može dovesti do nepravilnog rada.

Priključenje antene i kabela napajanja

1. Priključite antenski kabel u antenski ulaz na stražnjoj strani uređaja i u zidnu antensku utičnicu ili izravno na antenu.
2. Priključite utikač napajanja u zidnu utičnicu napajanja.

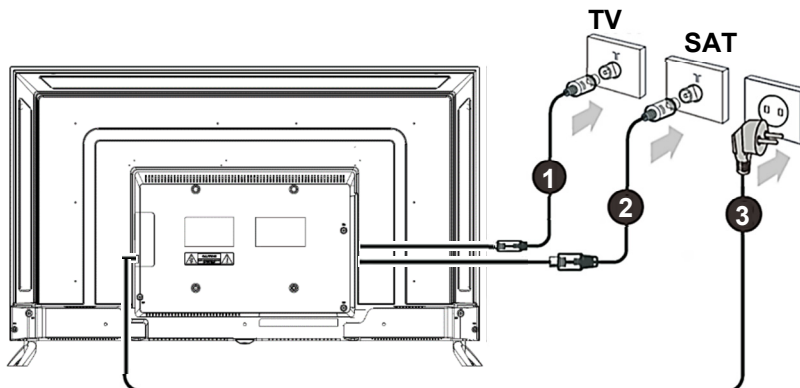

Kontrolna ploča

Power ON/OFF: Nakon što uključite kabel za napajanje u utičnicu napajanja, možete pritisnuti tipku za uključenje ili povratak u stanje pripravnosti.

Napomena:

Položaj On/Off tipke:

43" i 65" model: *Donja strana na kućištu*

50" i 55" model: *Bočna strana na kućištu*

Za naprednije postavke koristite daljinski upravljač!

Zaslon

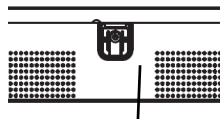

Donja / Bočna strana na kućištu

Power On/Off tipka

STRAŽNJA STRANA TV PRIJAMNIKA

43"

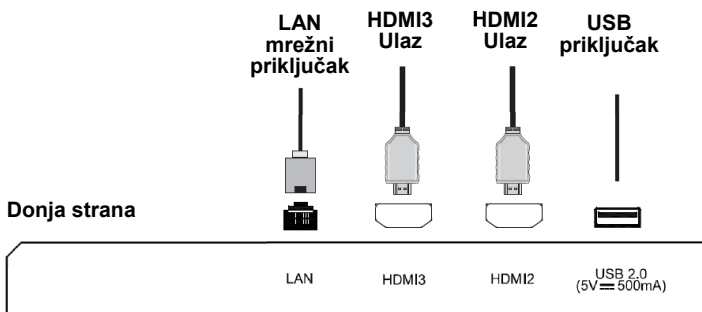
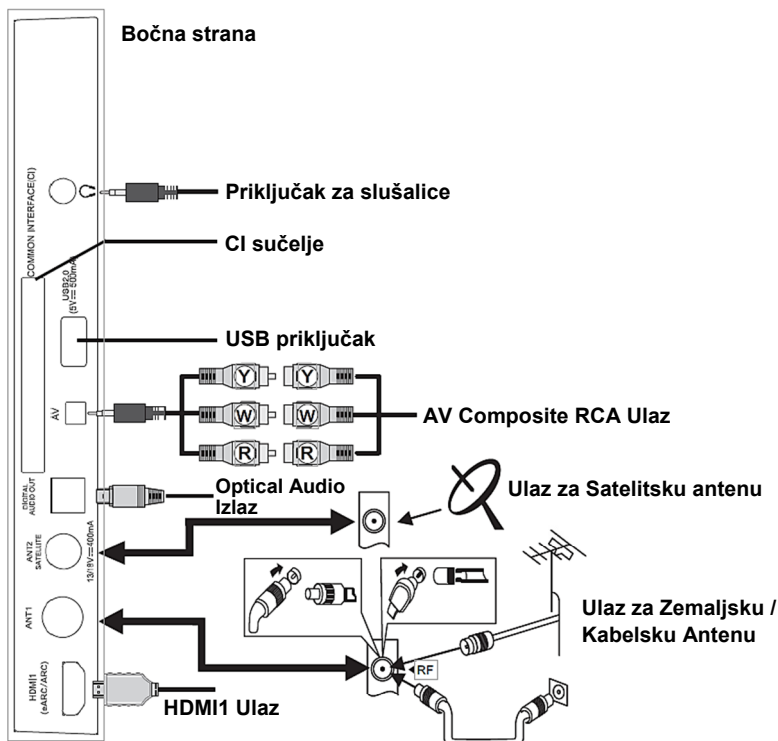

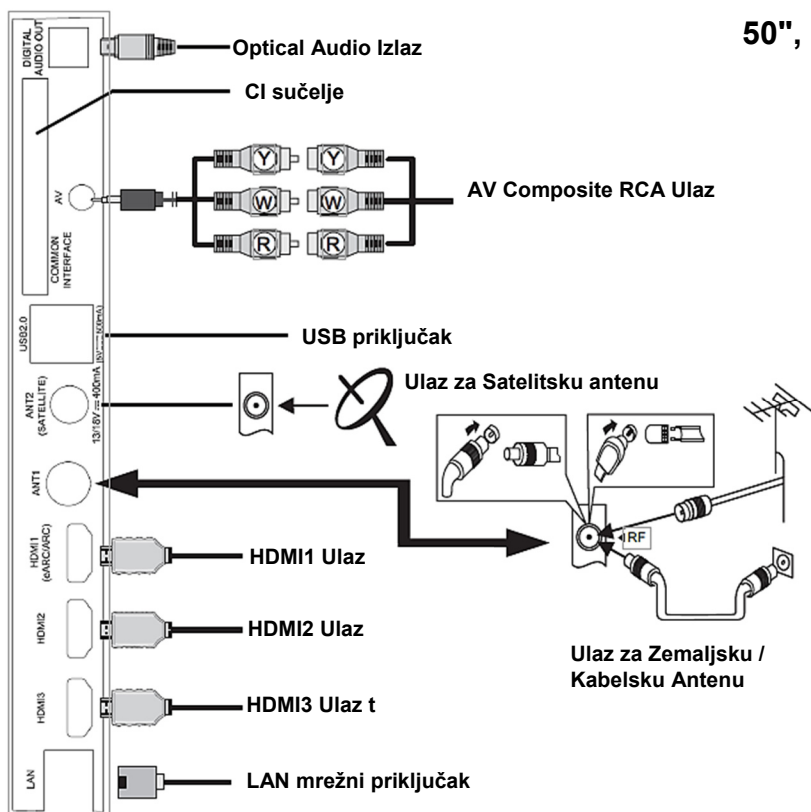

NAPOMENE

Provjerite poziciju i tip priključka prije spajanja. Labavi spojevi i veze mogu dovesti do problema sa slikom ili zvukom. Provjerite da su svi priključci čvrsti i sigurni.

Nemaju svi vanjski A/V uređaji mogućnost spajanja na TV prijamnik. Molimo vas da prije priključenja vašeg vanjskog uređaja provjerite u korisničkom priručniku Vašeg A/V uređaja kompatibilnost i postupak spajanja.

Prije spajanja vanjske opreme odspojite kabel napajanja iz utičnice. Pridržavajte se i postupajte sukladno svim sigurnosnim upozorenjima kako bi izbjegli opasnost od strujnog udara.

65"

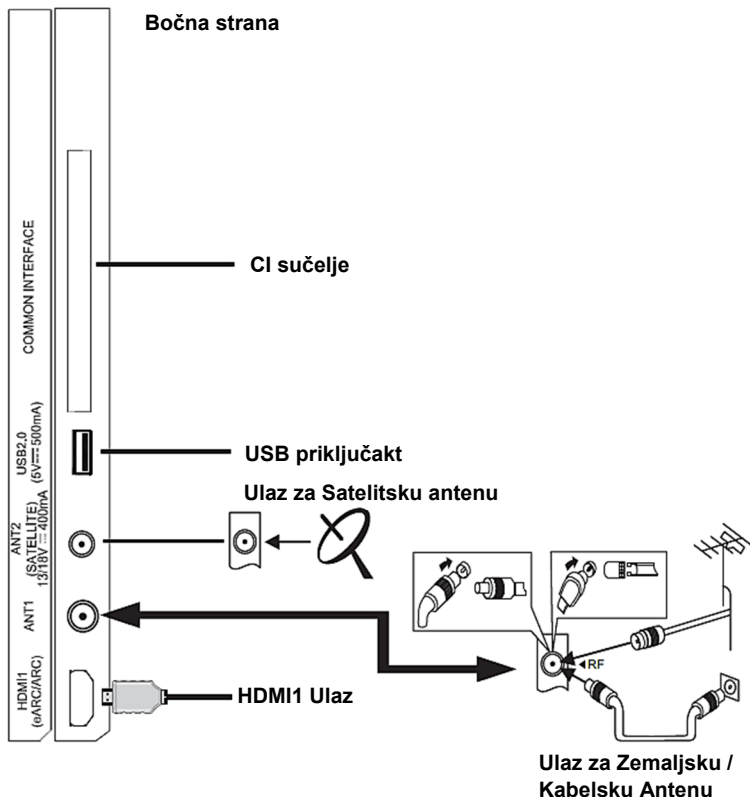

Donja strana

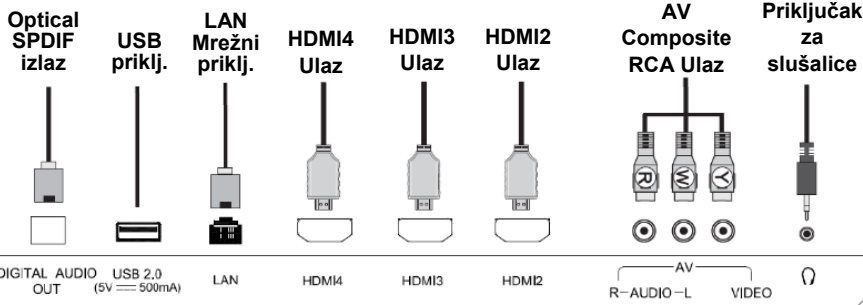

Provjerite poziciju i tip priključka prije spajanja. Labavi spojevi i veze mogu dovesti do problema sa slikom ili zvukom. Provjerite da su svi priključci čvrsti i sigurni.

Nemaju svi vanjski A/V uređaji mogućnost spajanja na TV prijamnik. Molimo vas da prije priključenja vašeg vanjskog uređaja provjerite u korisničkom priručniku Vašeg A/V uređaja kompatibilnost i postupak spajanja.

Prije spajanja vanjske opreme odspojite kabel napajanja iz utičnice. Pridržavajte se i postupajte sukladno svim sigurnosnim upozorenjima kako bi izbjegli opasnost od strujnog udara.

► PRIKLJUČENJE

- **ANT1 (T/C/T2) 75Ω: TV DVB-T2 priključak na vanjsku VHF/UHF antenu ili kabelski priključak**

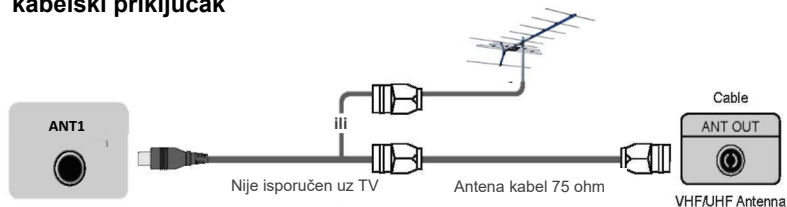

- **ANT2 SATELLITE (S/S2) 75Ω (S2) priključak za satelitsku antenu ili sat. kabelski priključak**

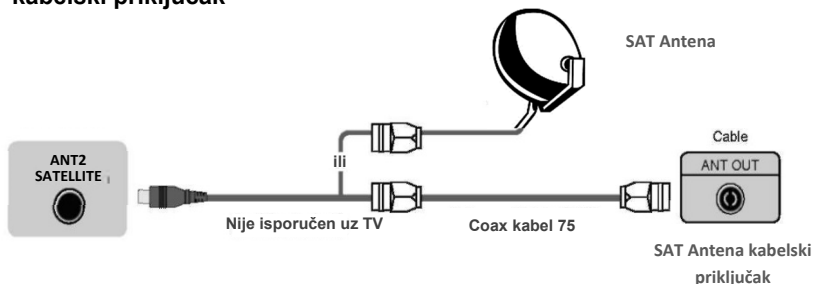

- **HDMI1, HDMI2, HDMI3*, HDMI4* Digitalni priključak**

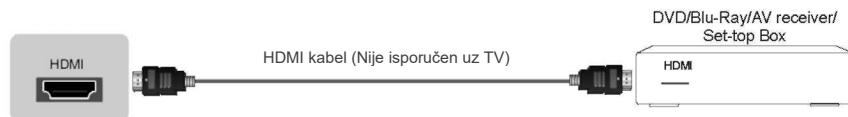

Priključite HDMI kabel između HDMI priključka TV prijemnika i vanjske A/V opreme.

Neki uređaji poput DVD reproduktora zahtijevaju da se HDMI signal postavi kao izlazni signal na postavkama uređaja. Pogledajte korisnički priručnik uređaja radi uputa o postavljanju izlaza. Uzmite u obzir da HDMI priključak pruža podršku video i audio reprodukciji, te nije potrebno odvojeno priključivati audio kabel.

- Pritisnite tipku **[HOME]**, kada se prikaže HOME izbornik, tipkama strelica odaberite ikonu **SOURCE** i zatim tipku **OK**. Pritisnite tipke **[▲/▼]** kako bi odabrali izvor **[HDMI]** na koji je spojen vanjski A/V uređaj i za odabir pritisnite tipku **OK**.

Napomena: HDMI1 podržava ARC (Audio Return Channel) funkciju. Pomoću ove funkcije, nije potrebno zasebno priključivanje RCA audio kabela na vaš audio sustav.

* Dostupni izvori ovise o modelu vašeg TV prijemnika. Za više informacija pogledajte odjeljak „Stražnja strana TV prijemnika“.

► USB

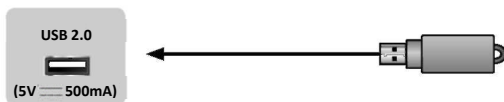

Priključite USB uređaj kao što je USB memorija ili USB tvrdi disk ili digitalnu kameru za pregledavanje fotografija, slušanje glazbe ili gledanje video materijala. Ovaj ulaz koristi se i za nadogradnju software-a. Nadogradnja će se izvršiti automatski čim USB sa datotekama za nadogradnju bude umetnut u USB sučelje.

NAPOMENE

- Prilikom priključenja tvrdog diska ili USB memorije, uvijek priključite adapter napajanja spojenog uređaja u izvor napajanja. Preopterećenje USB priključka može dovesti do oštećenja. Najveća dozvoljena potrošnja struje USB ulaza iznosi 500mA.
- TV prijamnik ne podržava samostalne, nestandardne tvrde diskove visokih performansi koji nemaju vanjsko napajanje, ukoliko je zahtjevana struja jača ili jednaka 500mA. To može dovesti do oštećenja TV uređaja ili tvrdog diska.
- USB utor podržava napon od 5V.
- Maksimalna podržana veličina prostora za pohranu je 1T.
- Ako želite reproducirati DTV video, brzina prijenosa USB uređaja za pohranu ne smije biti manja od 5 MB/s.

► DIGITAL AUDIO OUT: OPTICAL DIGITAL AUDIO OUT

Za reprodukciju TV Audio sadržaja na vanjskom uređaju, priključite vanjski digitalni audio uređaj na Digitalni izlaz TV uređaja. Prije spajanja digitalnog audio sustava na priključak trebali bi smanjiti jačinu zvuka TV uređaja i audio sustava kako bi izbjegli nenadano pojačanje zvuka.

TV DIGITAL AUDIO

Audio pojačalo



► COMMON INTERFACE (CI+ SUČELJE)

Umetnite CI modul za otvaranje kodiranih programa kao što su PAYTV ili HD PAYTV programi.

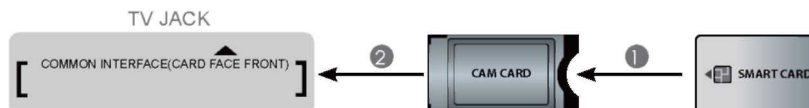

NAPOMENE

- Prije umetanja/uklanjanja CI modula osigurajte da je televizor isključen. Zatim umetnite CI karticu u CI modul u skladu sa uputama proizvođača.
- Nemojte učestalo umetati ili uklanjati CI modul pošto to može dovesti do oštećenja sučelja ili dovesti do kvara.
- CI modul i karticu morate dobiti od pružatelja usluga za Programe koje želite gledati.
- Umetnite CI modul sa Smart Karticom u smjeru prikazanom na modulu i Smart kartici.
- CI nije podržan u nekim državama i regijama; provjerite sa ovlaštenim distributerom.

► AV: MINI AV IN (AV Composite) (43", 50", 55")

Koristite audio i video kabele kako bi povezali TV prijamnik sa vanjskim A/V uređajem putem kompozitnog video/audio priključka. (Video = žuti konektor, Audio lijevo = bijeli konektor i Audio desno = crveni konektor).

- Pritisnite tipku **[HOME 

VCR/DVD Reprodukator/Recorder/ Set-top box/Satelitski prijamnik**

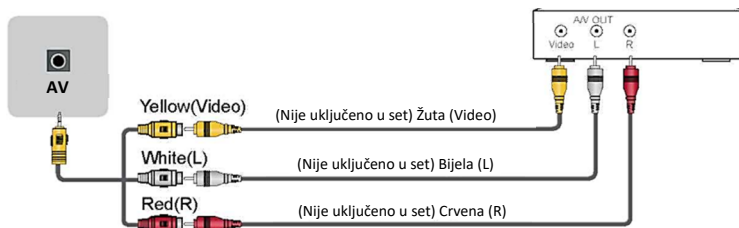

Spojni kabele nisu uključeni u setu TV-a

► AV: (AV Composite) (65")

VCR/DVD Reprodukator/Recorder/ Set-top box/Satelitski prijamnik

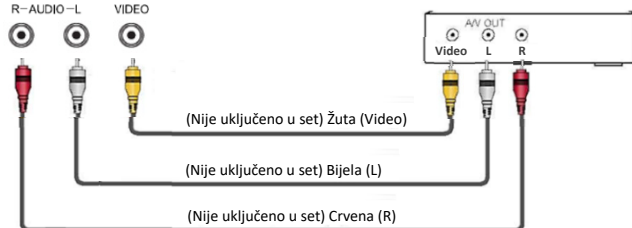

Spojni kabele nisu uključeni u setu TV-a

► RJ45 LAN ULAZ

Priključite RJ45 LAN (Local Area network) kabel za spajanje TV prijmnika na vanjski modem ili mrežni priključak.

Vaš TV prijmnik za rad svih funkcija zahtjeva spajanje na internet mrežu. Potrošnja podataka koja pri tome nastaje može biti naplaćena od strane davatelja usluge interneta!



Za pristup internet spajanju morate imati osiguran internetski priključak i pretplatu na priključak visoke brzine (high speed broadband internet service).

TV prijmnik možete spojiti na internet mrežu na dva načina.

- **Žičano**, koristeći RJ45 (LAN) priključak na stražnjoj strani uređaja.
- **Bežično**, koristeći ugrađeni bežični adapter ili vanski bežični USB adapteri i vaš kućni bežični priključak

***Opaska:** Donje instrukcije i napuci opisuju uobičajeni način postavljanja Internet veze. Vaše priključenje i ugađanje može biti drugačije, ovisno o vašoj mrežnoj konekciji i konfiguraciji. Ukoliko imate problem spajanja na internet, molimo kontaktirajte vašeg ISP davatelja usluge (Internet Service Provider)*

Priključenje na žičanu mrežu:

1. Potrebno vam je:

- Ethernet priključni kable dovoljne dužine kako bi dosegli RJ45 priključak na Vašem TV-u.
- Router ili modem sa raspoloživim Ethernet ulazom.
- Brzu internet konekciju

2. Priključite RJ45 ethernet kabel u ruter i u Ethernet ulaz sa stražnje strane TV-a.

3. Uđite u opciju Network Settings (Mrežne postavke) na TV-u za konfiguraciju priključka.

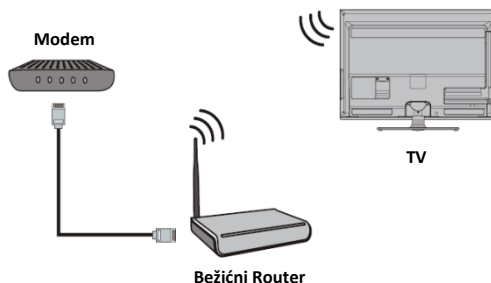
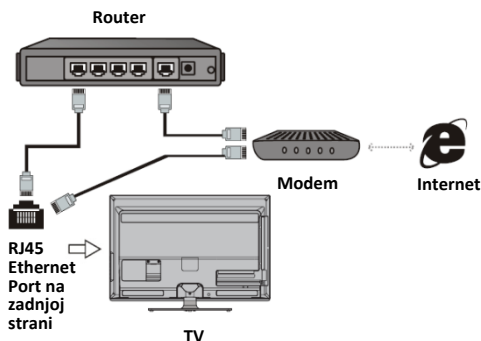

Priključenje na bežičnu mrežu

1. Potrebno vam je:

- Router sa brzim "high-speed" Wi-Fi bežičnim signalom

- Brzu internet konekciju

2. Uđite u opciju Network Settings (Mrežne postavke) na TV-u za konfiguraciju priključka.

DALJINSKI UPRAVLJAČ

Bluetooth daljinski upravljač - Bluetooth uparivanje

Ako Bluetooth daljinski upravljač nije uparen, pritisnite tipku **Google voice search** , a zatim dugo pritisnite tipke **[VOL-] + [←]** za početak uparivanja. Kada se na zaslonu TV-a prikaže lista dostupnih BT uređaja, odaberite uređaj i pritisnite tipku **[OK]** za završetak uparivanja.

Napomena:

1. *Neki modeli možda nisu podržani.*
2. *Vaša lokacija mora odgovarati jeziku za prikaz točnih rezultata pretraživanja. Neke funkcije možda neće biti dostupne ako se vaše postavke lokacije i jezika razlikuju.*
3. *Možete promijeniti jezik prema postavkama unosa jezika. Jezici dostupni za značajke prepoznavanja glasa mogu se mijenjati u skladu s pravilima rada usluge.*
4. *Detalji usluge mogu se razlikovati ovisno o modelu.*
5. *Prije korištenja prepoznavanja glasa, provjerite da li je daljinski upravljač uparen.*



1. **POWER**  : Pritisnite za uključenje / isključenje TV-a

2.  **MUTE**: Utišanje zvuka

3.  /  /  /  / **OK**:

TV mod rada:

Pritisnite tipke  /  za promjenu TV kanala.

OK tipka: Prikaz liste kanala

Mod izbornika ili informacije na zaslonu:

Koristite tipke za odabir ili ugađanje opcija / navigacijske tipke koristite za navigaciju kroz izbornike

OK tipka: Pritisnite **OK** tipku za potvrdu opcije ili ugađanja

4. **BACK**  : Povratak iz Opcije / Izbornika na prethodni izbornik

5. **SETUP**  : Otvaranje Izbornika za ugađanje



Dulji pritisak >3sek: Otvaranje Virtualne tipkovnice

Napomena: Za više informacija o virtualnoj tipkovnici, pogledajte poglavlje "Virtualna tipkovnica" u nastavku upute.

6. **HOME**  : Otvaranje **Android TV Home** početne stranice

7. **NETFLIX**  : Izravan pristup aplikaciji Netflix

8. **YouTube**  : Izravan pristup aplikaciji YouTube





9.  : Izravan pristup Prime video aplikaciji
10. Google Play : Izravan pristup aplikaciji Google Play
11. VOL +/-: Ugađanje jačine zvuka
12.  : Pronađite nove favorite <brže> uz glasovno pretraživanje. Skočite izravno na željenu emisiju ili film tako da samo izgovorite željeni sadržaj ili pokušajte pregledavanje uz pomoć glasovnog pretraživanja, npr. "Pronađi akcijske filmove (*"find action movies"*)". Pritisnite tipku na daljinskom upravljaču za početak pretrage.
13. MIKROFON za *Google voice search*  funkciju.

Virtualna tipkovnica

Za pristup virtualnoj tipkovnici koja pruža dodatne TV funkcije, pritisnite tipku **SETUP**  **duže od 3 sekunde**.

Na zaslonu TV-a će se pojaviti sljedeći prikaz:



Koristite tipke ////OK za navigaciju kroz virtualnu tipkovnicu.

Kontrole za reprodukciju			
CH+/CH-		Promjena TV kanala, ista funkcija kao tipke  /  na daljinskom upravljaču	
Inputs		Odabir izvora	
Info		Pritisnite za prikaz informacija o izvoru i kanalu	
Subtitle		Odabir jezika podnaslova	
TTX		Otvaranje/Zatvaranje teleteksta	
			Audio/MTS
			Prebacivanje između višekanalnih načina zvuka (NICAM u ATV-u ili Odaberite audio jezik u DTV načinu)
			EPG
			Otvaranje elektroničkog programskog vodiča (EPG)
			Tipke u boji
			Prečac do opcija stranice teleteksta, u skladu s bojom na zaslonu (TXT način rada) ili naredbama / opcijama u EPG-u i drugim izbornicima prema naredbama u boji prikazanim na zaslonu
			Brojeвне tipke
			Direktno biranje kanala
			Exit
			Izlaz iz virtualne tipkovnice

Napomena: Sve slike u ovom priručniku su referentni primjeri, stvarni proizvod može se neznatno razlikovati od prikazanih slika.

VAŽNO: Kod programa s aktivnom HbbTV funkcijom, kada se pojavi ikona HbbTV (crvena točka na zaslonu), u nekim slučajevima može se dogoditi da tipke gore i dolje (^ / v) na daljinskom upravljaču ne mogu prebacivati TV kanale. U tom slučaju koristite virtualnu tipkovnicu za promjenu kanala ili isključite HbbTV funkciju (izbornik: Options/Advanced options).

Za pristup virtualnoj tipkovnici, dulje (>3sek) pritisnite tipku Setup  na daljinskom upravljaču, odaberite ikone CH+ ili CH- za promjenu kanala.

Tipka Google Voice Search (Google glasovna pretraga)

- Samo izgovorite što želite gledati.
- Samo izgovorite što želite vidjeti uz pomoć glasovne pretrage.
- Pronađite nove favorite <brže> glasovnom pretragom.
- Glasovnom pretragom <brže> pronađite nove favorite

► Umetanje baterija u daljinski upravljač

Otvorite stražnji poklopac kako bi otvorili odjeljak za baterije daljinskog upravljača.

Umetnite dvije AAA baterije. Osigurajte da se (+) i (-) na bateriji poklapa sa (+) i (-) naznačenim na odjeljku za baterije.

Zatvorite poklopac odjeljka.

(1) Lagano otvorite



(2) Umetnite baterije



(3) Lagano gurnite poklopac

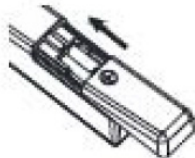

NAPOMENE

- Slika proizvoda služi samo za informaciju, stvarni proizvod može se razlikovati u izgledu.
- Stare baterije odložite u označeno mjesto za odlaganje. Nemojte bacati baterije u vatru.
- Ne miješajte tipove baterija te ne kombinirajte korištene sa novim baterijama.
- Odmah zamijenite prazne baterije kako bi spriječili curenje kiseline u odjeljak za baterije daljinskog upravljača.
- Ukoliko ne planirate koristiti daljinski upravljač duže vrijeme uklonite baterije.
- Baterije ne bi trebale biti izložene pretjeranoj toplini poput sunčeve svjetlosti, grijalica ili vatri.
- Kemikalije iz baterija mogu izazvati osip i opekline na koži. Ukoliko baterije cure očistite odjeljak krpom. Ukoliko kemikalije dođu u doticaj sa kožom, odmah operite kožu.

Domet rada daljinskog upravljača

Usmjerite daljinski upravljač prema televizoru na udaljenosti ne većoj od 5 metara od senzora na televizoru i unutar 60° ispred televizora.

Radna udaljenost može varirati ovisno o svjetlosti prostorije.

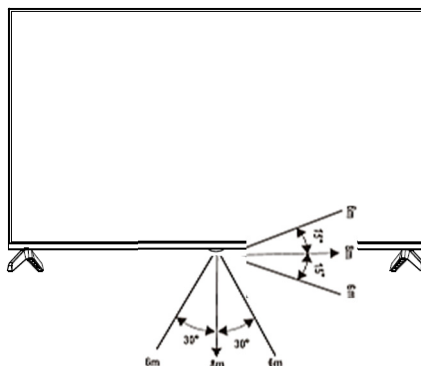

Uporaba daljinskog upravljača

• Uključivanje i isključivanje

Za isključivanje u mod pripravnosti (standby): Pritisnite [(⏻) Power Standby] na stražnjoj strani uređaja ili na daljinskom upravljaču kako bi prebacili uređaj iz radnog moda u standby način rada. Uređaj možete ponovno uključiti ponovnim pritiskom [(⏻) Power Standby].

Prikaz napajanja: Svjetleća oznaka označava način "Standby". Kada je uređaj odspojen s napajanja, neće biti nikakve svjetleće oznake.

► NAPOMENA

Odspojite kabel iz utičnice ukoliko nećete koristiti uređaj duže vrijeme. Pričekajte najmanje 5 sekundi nakon ponovnog priključenja kako bi mogli ponovno pokrenuti uređaj.

• Source: Odabir izvora (ulaza)

Odaberite izvor ovisno o tome koji je video uređaj spojen na televizor.



Pritisnite tipku [HOME], kada se prikaže HOME izbornik, tipkama strelica odaberite ikonu SOURCE i zatim pritisnite tipku OK. Pritisnite tipke [▲/▼] kako bi odabrali željeni izvor na koji je spojen vanjski A/V uređaj i za odabir pritisnite tipku OK.

• Ugađanje jačine zvuka

Pritisnite [VOL+/VOL-] kako bi pojačali ili smanjili jačinu zvuka.

Pritisnite tipku Mute kako bi potpuno utišali zvuk. Ponovno pritisnite Mute kako bi ponovno uključili zvuk.

- **Promjena kanala**



Pritisnite tipke / za promjenu TV kanala.
ili...

Pritisnite tipku **SETUP**  dulje od 3 sekunde za pristup virtualnoj tipkovnici.
Odaberite ikone **CH+** ili **CH-** za odabir TV kanala.
ili...

Koristite navigacijske tipke i tipku **OK** na daljinskom upravljaču za unos brojevne vrijednosti (broja kanala).

Za primjer, Za direktan odabir programskog mjesta, npr. za odabir kanala 12 pritisnite **1**, tipku **OK**, zatim **2** i tipku **OK** te pričekajte 3sek za aktiviranje odabira.

VAŽNO

Kod programa s aktivnom HbbTV funkcijom, kada se pojavi ikona HbbTV (crvena točka na zaslonu), u nekim slučajevima može se dogoditi da tipke gore i dolje ( / ) na daljinskom upravljaču ne mogu prebacivati TV kanale.

U tom slučaju koristite virtualnu tipkovnicu za promjenu kanala.

*Za pristup virtualnoj tipkovnici, dulje (>3sek) pritisnite tipku **SETUP**  na daljinskom upravljaču, odaberite ikone **CH+** ili **CH-** za promjenu kanala.*

- **Prikaz popisa programa**

Pritisnite tipku [**OK**] kako bi prikazali punu listu dostupnih digitalnih i analognih programa.

- **Elektronski Programski vodič (EPG)**

Na virtualnoj tipkovnici odaberite ikonu EPG i pritisnite tipku **OK**.



Omogućava pristup sadržaju televizijskih programa koji će biti dostupni u sljedećih nekoliko dana.

Uslugu prikaza EPG informacija daje distributer TV programa i to samo za digitalne DVB-T programe, do 7 dana.

EPG također pruža jednostavan način programiranja snimanja vaših omiljenih programa. Nema potrebe za postavljanjem kompliciranih Timera (opcija, ne svi modeli).

PRVA INSTALACIJA

Priključite antenski RF kabel u TV prijamnik u "ANT1" priključak i u TV antensku utičnicu ili kabel antene.

Za navigaciju i potvrdu odabrane stavke koristite tipke sa strelicama i tipku **OK** na daljinskom upravljaču.

Zatim slijedite upute za postavljanje:

Funkcija Pomoć (Help)

Funkcija "Pomoć" nudi puno informacija i pojašnjenja o radu vašeg TV-a.

Pritisnite tipku **HOME** na daljinskom upravljaču.

Od opcija odaberite ikonu **AI PONT** ili **Apps**.

Press the home button on the remote control.

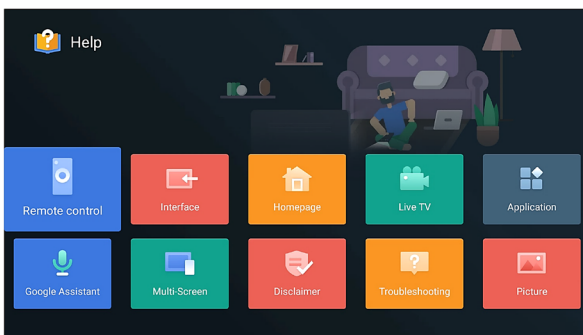

Odaberite "Pomoć (Help)" iz opcija i odaberite željenu temu.

Za detalje pogledajte "Help" (Pomoć) na TV-u.

Čarobnjak za instalaciju:

Kada prvi put uključite TV, pojavit će se zaslon dobrodošlice. Koristite tipke **^** i **v** i **OK** za kretanje po sljedećim opcijama:

Odabir jezika prikaza (Language) i Lokacije (Location)

Odaberite jezik svog izbornika i odaberite svoju zemlju/regiju s popisa.

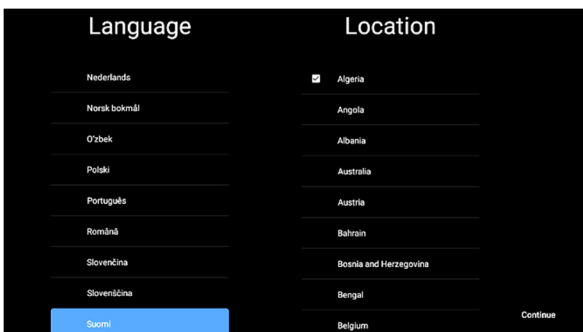

Uparivanje vašeg daljinskog upravljača putem Bluetootha.

Za omogućavanje funkcije Google voice search i neke druge funkcije daljinskog upravljača, morate upariti svoj daljinski upravljač s televizorom putem BT veze.

Ako Bluetooth daljinski upravljač nije uparen, pritisnite tiskvu **Google Voice Search**, a zatim dugo

pritisnite tipke [←] + [VOL-] za početak

uparivanja. Kada se na zaslonu TV-a prikaže lista dostupnih BT uređaja, odaberite uređaj i pritisnite tiskvu [OK] za završetak uparivanja.

Zelena oznaka označava da je BT spajanje uspjelo.

Ponovite istu proceduru za odspajanje daljinskog upravljača.

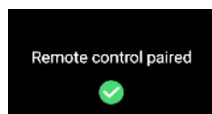
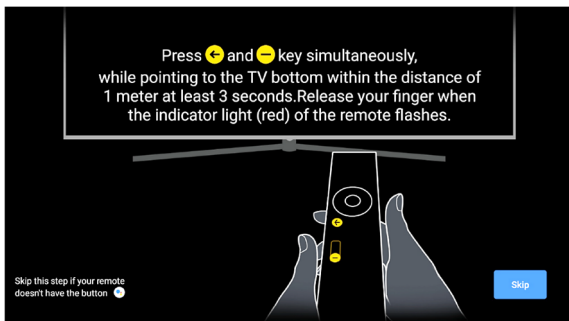

Odabir Wi-Fi mreže (Select your Wi-Fi network)

Pritisnite tipke ▼ / ▲ i OK za odabir postavki Wi-Fi mreže

Unesite Wi-Fi lozinku i odaberite "OK (✓)" za potvrdu i povezivanje s Wi-Fi mrežom

Napomena:

Ako na internet želite priključiti vaš TV putem kabela, jednostavno umetnite kabel (nije isporučen) u ulazni priključak „LAN” na stražnjoj strani televizora i provjerite je li ispravno spojen na internet

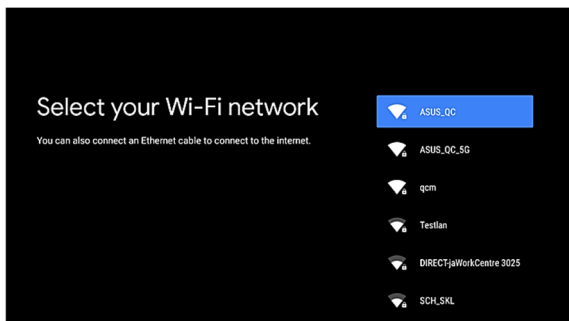

Brzo postavljanje TV-a sa svojim Android™ telefonom (Quickly set up your TV with your Android™ phone)

Uz jednostavno korištenje Wi-Fi mreže, vašeg Android telefona i Google računa, jednostavno možete prenjeti podatke i postavke sa svog Google računa na TV.

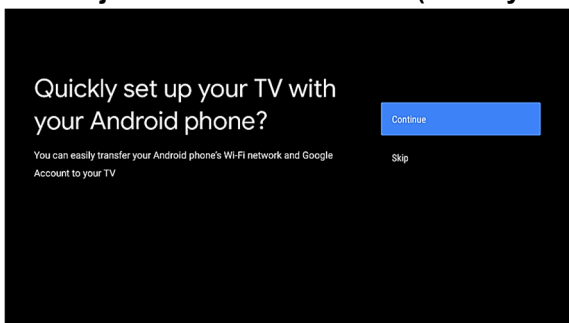

Pritisnite ▼ / ▲ i OK za odabir opcija

1. "Continue (Nastavi)" Prijenos podataka s vašeg Google telefona (**pogledajte 1. korak Prijenos podataka**)
2. "Skip (Preskoči)" Prijdite na drugi korak postavljanja. (**pogledajte korak 2: Skip (Preskoči)**).

1. Prijenos podataka sa svog Googlea (Quick Setup)

Slijedite upute na zaslonu:

1. Otvorite aplikaciju Google na svom Google pametnom telefonu. Za brže postavljanje, možete prstom dodirnuti Google browser ikonu mikrofona i reći "**Ok Google, set up my device**".
2. Dodirnite ime vašeg TV-a, ovisno o nazivu modela vašeg televizora.
3. Odaberite opciju "**Pair (Upari)**" za povezivanje Google telefona.
4. Za prijavu odaberite opciju "**Sign In (Prijava)**" i slijedite upute na zaslonu.
5. Prihvatite "**Savjete za uštedu energije**" i odricanje od odgovornosti u vezi s "**Pravilima privatnosti mreže**".
6. Prihvatite "**Uvjete pružanja usluge**" i "**Googleove usluge**".
7. Odaberite "**Allow (Dopusti)**" kako biste omogućili Googleu pretraživanje i dijeljenje s aplikacijama vašeg TV-a kao što su **Netflix, Prime video** itd.
8. Odaberite "**Turn on (uključiti)**" kako biste omogućili Google asistentu da daje informacije specifične za vas na ovom uređaju.
9. Prođite kroz značajke vašeg TV-a pritiskom na tipku ►.

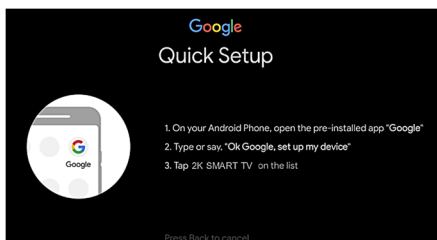

2. Preskoči (Skip)

Za nastavak postavljanja odaberite opciju "**Sign-In (Prijava)**" i pritisnite tipku **OK**.

Za sljedeći korak slijedite upute koje se pojavljuju na zaslonu.

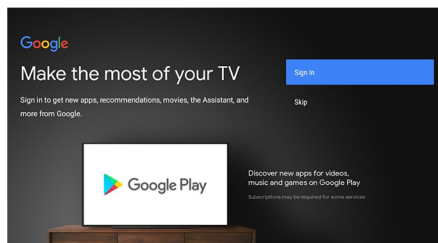

Odabir imena TV-a (Choose a name of your TV)

Dajte svom TV-u ime kako biste ga lakše prepoznali pri emitiranju ili povezivanju s drugih uređaja. Odaberite unaprijed postavljenu opciju ili unesite prilagođeni naziv.

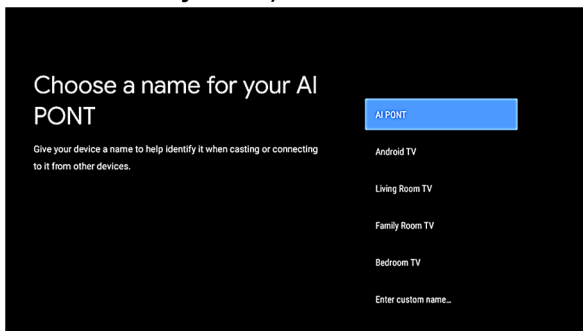

Postavljanje lozinke (Password)

Za ugađanje TV-a i ulazak u neke izbornike, sustav će vas pitati lozinku. Postavljen je lozinka napravite u ovom izborniku. Lozinka je važna jer nije moguće ući u neke izbornike bez unošenja ispravne lozinke! Molimo upamtite lozinku! Upis lozinke "0000" nije moguć.

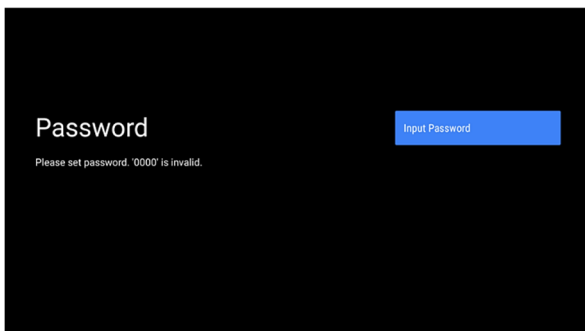

Postavljanje načina rada kod kuće ili maloprodaje (trgovina) (Select TV mode)

U slučaju da vam je potrebna prezentacija uređaja u trgovini, odaberite način rada "**Retail (Trgovina)**". Ako ćete svoj TV koristiti za standardnu kućnu upotrebu, odaberite "**Home (Kuća)**", pojavit će se sljedeći zaslom. Pritisnite tipku **OK** za potvrdu odabira.

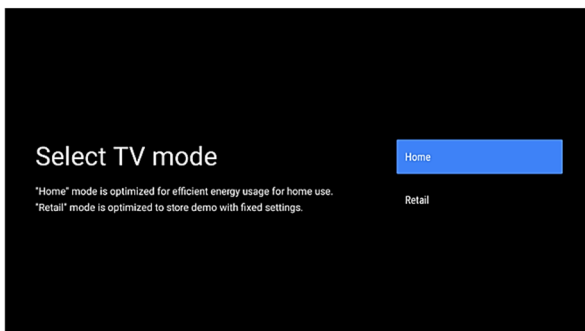

Postavljanje Chromecast built-in™ funkcije (Setting Chromecast built-in™)

Ovime omogućujete da ovaj uređaj bude otkriven kao Google Cast uređaj i dopuštate Google asistentu i drugim uslugama da "probude" ovaj uređaj kako bi odgovorio na Cast naredbe, čak i kada je u stanju čekanja i zaslon isključen.

U ovom izborniku možete omogućiti ugađanje

Chromecast kako biste lako mogli emitirati svoje omiljene filmove, glazbu i još mnogo toga na vašem TV-u.

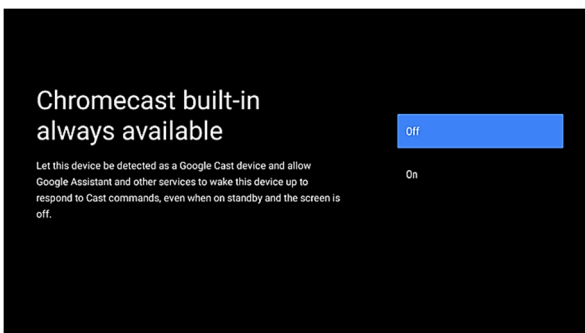

Način rada TV Tunera (Tuner Mode)

Odaberite vrstu kanala za koje želite izvršiti automatsku pretragu TV kanala.

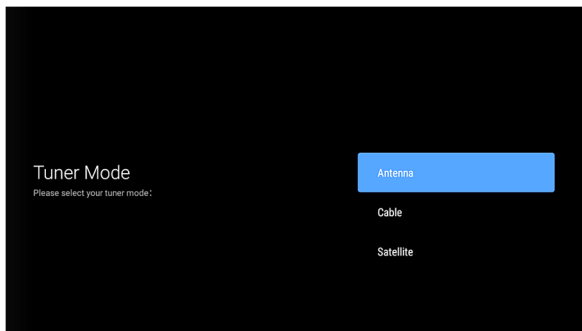

Možete odabrati: **Antena (ATV, DVB scan)**
 Kabel
 Satelit

Ili odaberite funkciju **Skip (Preskoči)** za preskakanje Auto pretrage.

Slijedite upute na ekranu.

Čestitamo!

Sada je vaš TV spreman za korištenje

Početna stranica (Home page)

Pritisnite tipku "HOME 🏠" na daljinskom za prikaz početnog zaslona

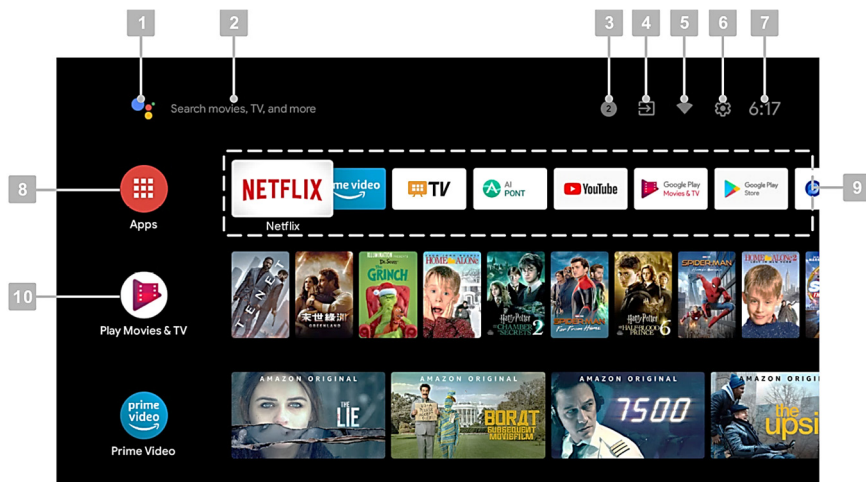

- | | |
|---------------------------|------------------------------------|
| 1. Google Voice pretraga | 6. Postavke |
| 2. Pretraga unosom teksta | 7. Sat |
| 3. Sistemske obavijesti | 8. App Lista |
| 4. Lista Izvora | 9. FAV Lista (Lista omiljenih App) |
| 5. Wi-Fi status | 10. Play next |

Možete se jednostavno kretati kroz dostupne opcije ili aplikacije koristeći navigacijske tipke ▼ / ▲ / ◀ / ▶ za odabir stavke i pritisnite **OK** za potvrdu.

Za gledanje TV kanala: Odaberite TV aplikaciju  i pritisnite tipku **OK**.

Odabir izvora (Inputs)

Pritisnite tipku **Home**  na daljinskom upravljaču za prikaz Home (Početne) stranice.

Pritisnite navigacijske tipke za odabir ikone "  " i tada pritisnite tipku **OK**.

Možete ugađati slijedeće opcije:

Home Screen Android TV (Početna Anroid TV stranica)

Općenita stranica na kojoj možete jednostavno odabrati TV mod/izvore ili pokrenuti aplikacije

Antena (Antena)	Standardi TV mod
Cable (Kabel)	Kabelski TV mod rada
Satellite	Satelitski TV mod rada
ATV	Analog TV mod rada
AV*	Composite Audio/Video izvor
HDMI 1,2*	HDMI Audio/Video izvor

* Dostupni izvori ovise o modelu vašeg TV prijemnika. Molimo, za više informacija pogledajte odjeljak „Stražnja strana TV prijemnika“.

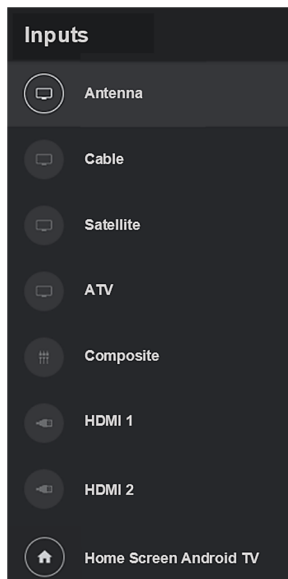

Glavni TV Izbornik za ugađanje (Setting Menu)

U standardnom TV načinu, pritisnite tipku **[SETTING **] za prikaz glavnog TV izbornika.

Glavni izbornik je podijeljen u tri glavna podizbornika:

- **Kanali (Channels)**
- **TV Opcije (TV Options)**
- **Snimanje (Record)**

Pritisnite tipke **[▼]** **[▲]** za odabir željene opcije.

1. Kanali (Channels)

Pritisnite tipke **◀ / ▶** za odabir jednog od mogućih podizbornika.

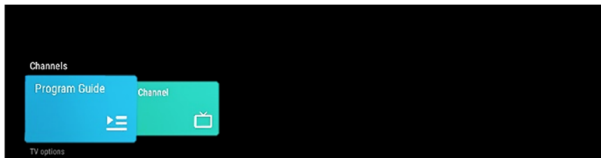

Programski vodič (Program Guide)

Otvaranje elektroničkog programskog vodiča (EPG) s informacijama o TV kanalima, rasporedu itd.

Kanal (Channel):

U ovom izborniku možete skenirati dostupne TV kanale.

Kanali (Channels)

- Postavite automatsku ili ručnu pretragu ili jednokanalnu pretragu.
- LCN (Logičko kanalno numeriranje)
- Vrsta pretrage kanala (svi, samo besplatni kanali)
- Uredi popis kanala

Automatska nadogradnja kanala (Auto Channel Update)

TV sustav će povremeno provjeravati i ažurirati popis kanala.

Poruka za nadogradnju kanala (Channel Update Message)

TV sustav će povremeno provjeravati i prikazati poruku da su neki novi kanali dostupni.

Roditeljska kontrola (Parental Controls)

Uredite i prilagodite sva ograničenja roditeljskog nadzora, lozinku itd...

Licence otvorenog koda (Open Source License)

Popis licenci otvorenog koda i ugovori.

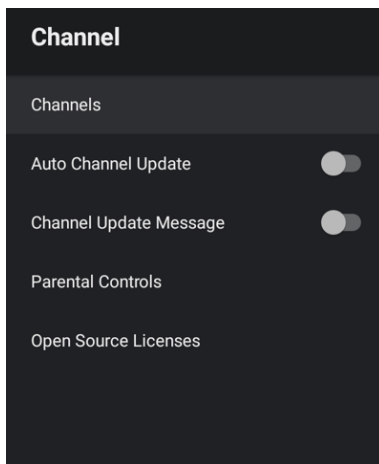

Kanal podizbornik (Channels Submenu)

Pretraga kanala (Channel Scan):

Pretraga TV kanala.

Nadogradnja prerage (Update Scan):

Pretraga samo novih TV kanala.

Pretraga ojednog kanala (Single RF Scan):

Pretraga odabranog RF kanala.

Ručno ažuriranje servisa (Manual Service Update)

učno postavljanje ažuriranja kanala

LCN

Vaš lokalni pružatelj usluga TV kanala nudi sortiranje kanala prema lokaciji ili zemlji. Ako vaš lokalni davatelj usluga nudi sortiranje kanala, značajka LCN (logičko numeriranje kanala) mora biti postavljena na "Uključeno" prije pretrage kanala.

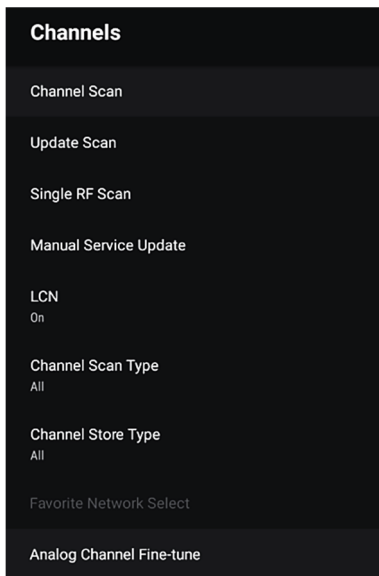

Vrsta pretrage / Vrsta spremanja kanala (Channel Scan Type / Channel Store Type)

Možete odabrati vrstu kanala za pretragu/spremanje: Svi, Samo besplatni TV kanali itd...

Odabir omiljene mreže (Favorite Network Select)

Odaberite svoju omiljenu mrežu za pretragu kanala

Analogno Fino ugađanje kanala (Analog Channel Fine tune)

Postavljanje i fino ugađanje analognih TV kanala

2. TV Opcije (TV Options)

U ovoj traci izbornika možete postavljati parametre vašeg TV-a:

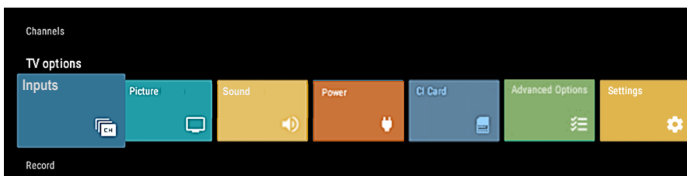

- **Ulazi (Inputs)**

Odabir dostupnih izvora spojenih na vaš TV prijemnik.

- **Slika (Picture)**

Ugađanje postavki slike.

- **Zvuk (Sound)**

Ugađanje postavki zvuka.

- **Postavke uštede energije (Power)**

Ugađanje postavki napajanja (npr. Sleep Timer-a, Auto isključenja itd.)

- **CI kartica**

Postavke CI kartice

- **Napredne opcije (Advanced options)**

Soundtracks Audio, Plavi ekran, HbbTV opcije, Podnaslovi, Postavke teleteksta i postavke informacija o sustavu

- **Postavke (Settings)**

Ista funkcija kao i Postavka u izborniku Smart mod.

Ulazi (Inputs)

Ista funkcija kao što je opisano u poglavlju: Odabir izvora

* Dostupni izvori ovise o modelu vašeg TV prijemnika. Molimo, za više informacija pogledajte odjeljak „Zadnja strana TV-a“.

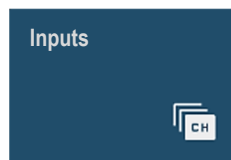

Slika (Picture)

Pritisnite tipke [◀] / [▶] za odabir opcije **Izbornik slike (Picture menu)**.

Za ugađanje parametara slike koristite tipke [▼] / [▲] ; za odabir stavke i ugađanje vrijednosti pritisnite tipke [◀] / [▶] .



Mod Slike (Picture mode):

Korisnik (User) -> Standard -> Živo (ViVid) -> Sports -> Film (Movie) -> Igre (Game) > Ušteda energije (Energy Saving)

Dolby Vision obavijest (Dolby Vision Notification):

Uključite / isključite Dolby Vision obavijest kada je značajka dostupna u emitiranju.

Pozadinsko osvjetljenje (Backlight):

Podesite svjetlinu pozadinskog osvjetljenja u skladu s uvjetima prostorije i vašim željama.

Napomena: Više pozadinsko osvjetljenje povećava potrošnju vašeg TV-a!

Svjetlina/Kontrast/Zasićenje/Nijansa (Brightness/Contrast/Saturation/HUE)

Ugodite parametre slike prema uvjetima prostorije i vašim željama.

Oštrina (Sharpness)

Ugodite oštrinu slike

Gamma/Temperatura boje (Gamma/Color temperature)

Ugodite temperaturu boje (ravnoteža boja). U ovom izborniku možete zasebno ugoditi RGB pojačanje svake osnovne boje.

Napredni video/Tuner boja/Korekcija balansa bijele u 11 točaka (Advanced Video/Color Tuner /11 Point White Balance Correction)

U ovim izbornicima možete ugoditi:

DNR/MPEG NR (Dinamičko smanjenje šuma), Luma kontrolu, Lokalni kontrast, DI filmski način rada, Rastezanje plave boje itd...

Vraćanje na Tvornički postav (Rest to Default)

Vraćanje parametara slike na tvornički postav.

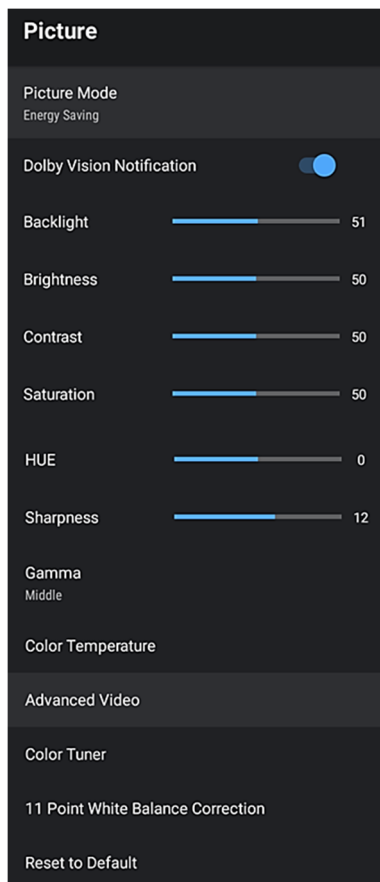

Zvuk (Sound)

Pritisnite tipke [◀] / [▶] za odabir opcije **Izbornik zvuka (Sound menu)**.

Za ugađanje parametara zvuka koristite tipke [▼] / [▲] ; za odabir stavke i ugađanje vrijednosti pritisnite tipke [◀] / [▶] .

Korisnik (User)- > Standard- > Živo (ViVid)- > Sports- > Film (Movie)- > Muzika (Music)-> Vijesti (News)->Auto.



Sistem zvuka (System sounds):

Uključuje / Isključuje sistemske zvukove.

Stil zvuka (Sound Style):

Možete postaviti predefinirani zvuk: *Korisnik (User)- > Standard- > Živo (ViVid)- > Sports- > Film (Movie)- > Muzika (Music)-> Vijesti (News)->Auto*

Balans/bas/Visoki/Surround

(Balance/Bass/Treble/Surround):

Prilagodite zvuk u skladu s uvjetima prostorije i vašim željama.

Ekvilajzer detalji (Equalizer Detail):

Equalizer postavke.

Kašnjenje zvučnika (Speaker Delay):

Ugodite kašnjenje zvučnika ako vaš TV ima kašnjenje zvuka između slike i zvuka.

eARC:

Ugađanje naprednog Audio Povratnog kanala.

Digital Output/SPDIF kašnjenje (Delay):

Ugađanje Digital Audio izlaza i kašnjenja.

Auto jačina zvuka (Auto Volume Control):

Postavite Auto jačinu zvuka kako bi izjednačili jačinu zvuka na različitim TV kanalima.

Downmix Mod:

Reprodukcija 5.1 kanala zvuka kroz manji broj zvučnika zahtijeva proces koji se naziva downmixing. Downmixing kombinira lijevi, desni, centralni, lijevi surround i desni surround kanal u stereo ili mono zvuk.

Možete odabrati: Stereo ili Surround.

Dolby Audio Procesiranje: Ugađanje Dolby zvuka

Vraćanje na Tvornički postav (Rest to Default)

Vraćanje parametara zvuka na tvornički postav.

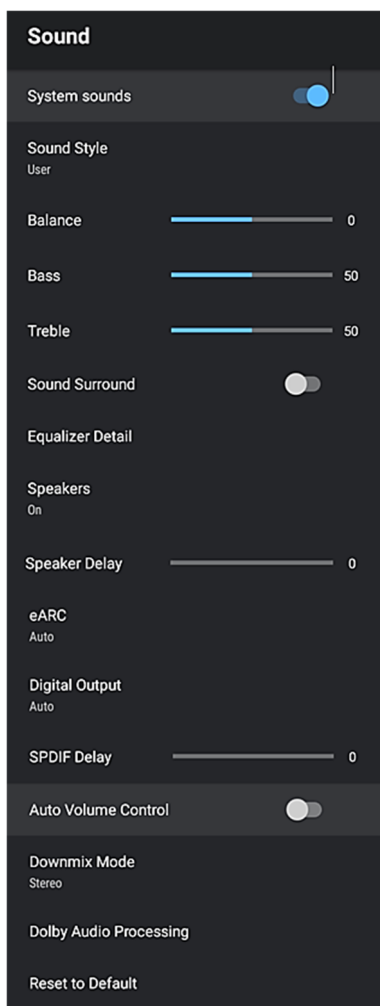

Postavke uštede energije (Power)

Pritisnite tipke [◀] / [▶] za odabir opcije **Uštede energije (Power)**.

Za ugađanje parametara koristite tipke [▼] / [▲] ;
za odabir stavke i ugađanje vrijednosti pritisnite [◀] / [▶] .

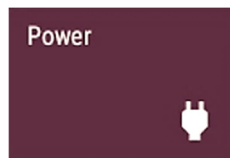

Možete ugađati:

1. **Samoisključenje (Sleep timer)**
2. **Isključenje slike (Picture Off)**
3. **Timer isključenja (Switch off timer)**
4. **Automatsko isključenje ako nema signala (No Signal Auto Power-Off)**
5. **Auto sijključenje (Auto Sleep):** Automatsko isključivanje ako nijedna kontrola nije aktivna u unaprijed postavljenom vremenu.

CI Kartica (CI Card)

Pritisnite [◀] / [▶] za odabir CI Card postavki.

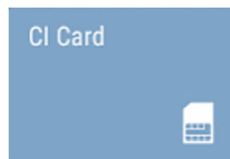

Napredne opcije (Advanced Options)

Pritisnite tipke [◀] / [▶] za odabir **Naprednih opcija (Advanced Options)**, tada pritisnite **OK** za ugađanje:

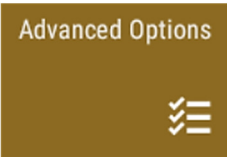

Advanced Options

Audio jezik / Drugi Audio jezik (Audio Language / 2nd Audio Language)

Odaberite željeni audio jezik. Ako je dostupan, ovaj audio kanal će se reproducirati u slučaju višezjezičnog emitiranja.

Audio zapisi (Sound Tracks)

Odaberite opciju Postavljanje da biste prilagodili/postavili zvučne zapise

Plavi zaslon (Blue Mute)

Ako nema signala, biti će prikazan Plavi zaslon.

Početni kanal (Default Channel)

Uključenje na zadani kanal.

MHEG PIN Zaštita (Protection) (opcija*)

MHEG (Multimedia and Hypermedia Experts Group)

MHEG je interaktivni sustav za kreiranje aplikacija koje se koriste u digitalnom zemaljskom TV sustavu Ujedinjenog Kraljevstva (npr. Freeview). Tekstualne usluge (crvena tipka u virtualnoj tipkovnici) koja se prikazuje na nekim kanalima služi za ulaz u interaktivne usluge teksta/slike.

Možete uključiti/isključiti funkciju

HBBTV Postavke (opcija*)

HbbTV (Hybrid Broadcast Broadband TV) je globalni standard koji ima za cilj besprijekorno spojiti TV prijenose s internetskim sadržajem.

Podnaslovi (Subtitle)

Postavke podnaslova i odabir željenog jezika podnaslova

Teletext

ostavke teleteksta i odabir željenog jezika teleteksta

Sistemske informacije (System Information)

Prikaz kanalnih i sistemskih informacija.

**Nije raspoloživo na svim modelima*

Advanced Options

Audio

Audio Language
English

2nd Audio language
German

Sound Tracks

Setup

Blue Mute



Default Channel

Interaction Channel



MHEG PIN Protection



HBBTV Settings

Subtitle

Teletext

System Information

Postavke (Settings)

Pritisnite tipke [◀] / [▶] za odabir **Postavki** (Settings), tada pritisnite **OK** za ugađanje.

Pritisnite tipke ▼ / ▲ za odabir opcije koju želite ugađati u SETTINGS izborniku.



Postavite ime uređaja (Set your device name):

Postavljanje imena TV-a

Network & Internet:

Odaberite opcije mreže i interneta tako da uđete na stranicu mrežnih postavki kao što su:

Wi-Fi :

Uključite/isključite Wi-Fi vezu. Kada je opcija aktivna, možete odabrati željenu Wi-Fi mrežu za povezivanje.

Ako priključite LAN kabel na LAN priključak, takva veza ima prednost u odnosu na Wi-Fi vezu.

Također, u izborniku možete ručno unaprijed postaviti sve parametre veze kao što su: Proxy postavke, IP postavke itd...

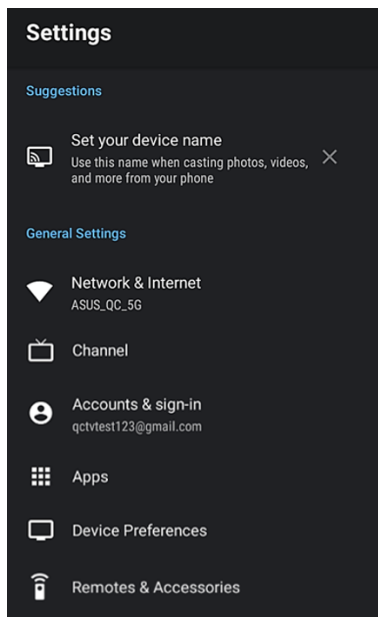

Kanal (Channel)

Odaberite opciju Kanal (Channel) za ulazak u ugađanja kanala.

Za više informacija, molim pogledajte poglavlje: **Kanali(Kanal (Channels/Chanel))**.

Računi / Prijava (Accounts & Sign-in)

Za postavljanje Google računa uđite u izbornik postavki računa i prijave.

Apps

Postavljanje dopuštenja za aplikacije, sigurnost i ograničenja, pristup aplikacijama itd., uđite u izbornik aplikacija.

Postavke uređaja (Device preferences)

U izborniku postavki uređaja možete postaviti glavne TV parametre:

Informacija o uređaju (About):

Glavne informacije o TV sustavu, ažuriranju sustava, vraćanju na tvorničke postavke itd.

Datum i Vrijeme (Date&Time):

Postavljanje vremena sustava i vremenske zone

Timer:

Ugađanje Vremena uključenja / Isključenja.

Jezik (Language):

Postavljanje OSD jezika

Tipkovnica (Keyboard):

Postavljanje tipkovnice

Ulazi (Inputs):

Ugađanje imena ulaza, HDMI CEC kontrola

Uđšteta energije (Power):

Postavljanje Timera isključenja, isključenje slike (samo audio), mjerač vremena za isključenje, vrijeme isključivanja kada nema signala

Slika/Zvuk (Picture/Sound):

Ugađanje parametara Slike/Zvuka

Memorija (Storage):

Upravljanje memorijom TV-a

Početni zaslon (Home Screen)

Unaprijed postavljeni kanali, pregledi videozapisa, promjena redoslijeda aplikacija itd...

Mod Trgovine (Retail Mode)

Uključenje mod Trgovine (prezentacije u trgovini).

Google Assistant

Uključenje / Isključenje i postavljanje Google assistenta

Chromcast built-in

Chromcast built-in postavke i informacije.

Čuvar zaslona / Čuvar energije (Screen saver / Energy saver)

Postavite Čuvar ekrana u slučaju da TV koristite samo kao audio uređaj.

Lokacija (Location)

Postavljanje lokacije TV-a

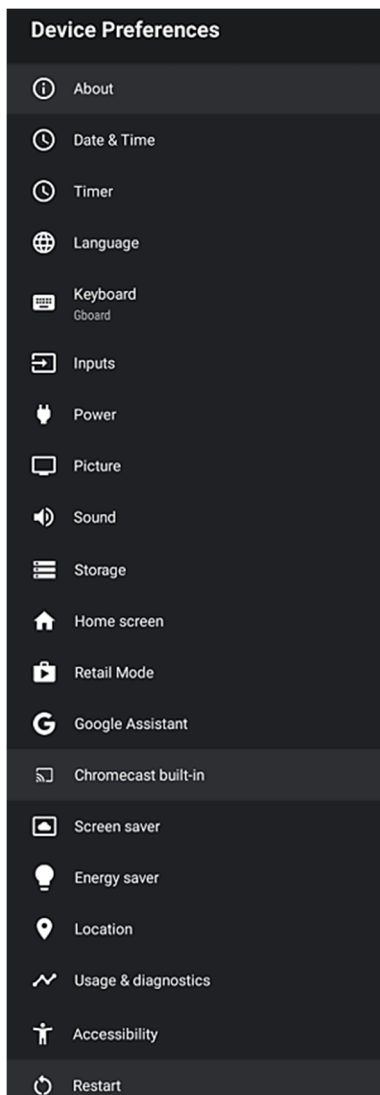

Usage & Diagnostics

Dajte dopuštenje za automatsko slanje dijagnostičkih informacija Googleu.

Dostupnost (Accessibility):

Upravljajte dodatnim uslugama emitiranja kao što su: audio opis, osobe oštećenog sluha, podnaslovi.

Ponovno pokretanje (Restart):

Restart uređaja (cbrisanje radne memorije).

Napomena:

Ponovno pokretanje neće izbrisati korisničke podatke i postavke. Ako trebate resetirati TV prijemnik, trebate izvršiti vraćanje na tvorničke postavke koje se nalazi u "Postavke uređaja->Informacije o uređaju". Ovom opcijom svi će podaci biti izbrisani i TV će biti postavljen na početno tvorničko stanje!

Daljinski upravljač i Oprema (Remotes & Accessories)

Za dodavanje i povezivanje vanjskih uređaja putem Bluetootha, uđite u ovaj izbornik.

3. Snimanje (Record)

Lista snimanja (Record List):

Pregledajte popis datoteka za snimanje korisnika i upravljajte njima.

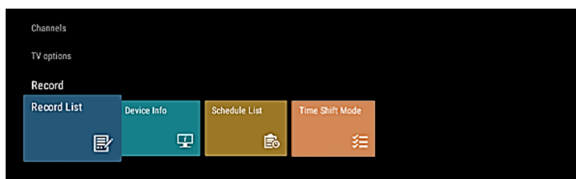

Informacije o uređaju (Device Info):

Pregled informacija o uređaju

Lista snimanja (Schedule List):

Popis rasporeda za gledanje, dodavanje i brisanje događaja snimanja.

Time Shift Mode:

Uključenje Time Shift funkcije (funkcija gledanja TV kanala s vremenskim pomakom), Potrebno je uključiti Time Shift da bi mogli koristili funkciju vremenskog pomaka (Time Shift).

Ostale informacije

Rješavanje problema

Ukoliko televizor ne radi ispravno prije nego kontaktirate ovlaštenu servis, pažljivo pročitajte donju tablicu.

Preporuča se isključivanje uređaja iz utičnice na 60 sekundi te zatim ponovno uključivanje. Ovaj jednostavni proces često pomaže u uklanjanju problema u radu uređaja.

Kontaktirajte Službu za korisnike ukoliko problem nije riješen ili imate drugih problema.

SIMPTOMI	MOGUĆA RJEŠENJA
Nema slike ili zvuka	<ul style="list-style-type: none"> • Provjerite da li je kabel napajanja uključen u utičnicu. • Provjerite napajanja na donjem desnom rubu kućišta mora biti uključen (ukoliko postoji). Pritisnite tipku napajanja na daljinskom upravljaču kako bi uključili uređaj. • Provjerite da li LED oznaka svijetli. Ukoliko svijetli TV je uključen.
Povezan je vanjski izvor na TV ali nema slike i/ili zvuka.	<ul style="list-style-type: none"> • Provjerite da li su pravilno priključeni kablovi izlaza na vanjskom izvoru i ulazu na TV. • Provjerite jeste li pravilno odabrali izvor signala.
Nakon uključivanja TV uređaj nekoliko sekundi ne prikazuje sliku. Da li je to normalno?	<ul style="list-style-type: none"> • Da, to je normalno. TV pretražuje prethodne postavke i inicijalizira TV.
Slika je normalna ali nema zvuka.	<ul style="list-style-type: none"> • Provjerite postavke jačine zvuka. • Provjerite da li je uključena funkcija Utišanja (Mute).
Zvuk ali bez slike ili crno bijela slika.	<ul style="list-style-type: none"> • Ukoliko je slika crno-bijela, isključite TV iz utičnice te opet ga uključite nakon 60 sekundi. • Provjerite da li je boja postavljena na 50 ili više. • Provjerite sliku na nekom drugom programu.
Zvuk i slika su iskrivljeni ili izgledaju valoviti.	<ul style="list-style-type: none"> • Električni uređaj može ometati rad TV-a. Isključite susjedne uređaje, ukoliko smetnje nestanu, udaljite uređaje od TV-a. • Umetnite utikač uređaja u drugu utičnicu.
Zvuk i slika je mutna ili povremeno nestaje.	<ul style="list-style-type: none"> • Ukoliko koristite vanjsku antenu provjerite njen smjer, poziciju i spoj antene. • Ugodite smjer antene ili ponovno pretražite kanale.
Horizontalna/vertikalna crta na slici ili se slika tresse.	<ul style="list-style-type: none"> • Provjerite postoji li izvor smetnji u blizini, poput kućanskih uređaja ili električnih alata.
Plastično kućište proizvodi zvuk pucketanja	<ul style="list-style-type: none"> • Zvuk pucketanja može se pojaviti zbog promjene temperature i zagrijavanja kućišta. Ova promjena uzrokuje širenje ili skupljanje kućišta. To je normalno i TV je ispravan.
Daljinski upravljač ne radi.	<ul style="list-style-type: none"> • Provjerite da li je TV priključen na napajanje i da radi. • Promijenite baterije u daljinskom upravljaču. • Provjerite da li su baterije pravilno umetnute.

Lista formata

Video Codec	Rezolucija	Container	
MPEG 1/2	1920x1080	MPEG program stream	.dat / .vob / .mpg / .mpeg
		MPEG transport stream	.ts / .trp / .tp
		MP4	.mp4 / .mov
		3GPP	.3gp
		AVI	.avi
		MKV	.mkv
MPEG4	1920x1080	MP4	.mp4 / .mov
		MPEG program stream	.dat / .vob / .mpg / .mpeg
		MPEG transport stream	.ts / .trp / .tp
		3GPP	.3gp
		AVI	.avi
		FLV	.flv
H.264	4096x2340	MKV	.mkv
		FLV	.flv
		MP4	.mp4 / .mov
		3GPP	.3gp
		MPEG transport stream	.ts / .trp / .tp
		AVI	.avi
HEVC / H.265	4096x2340	MPEG program stream	.dat / .vob / .mpg / .mpeg
		MKV	.mkv
		MP4	.mp4 / .mov
		3GPP	.3gp
		MPEG transport stream	.ts / .trp / .tp
		MKV	.mkv
VC1	1920x1080	MKV	.mkv
		AVI	.avi
		3GPP	.3gp
		MP4	.mp4 / .mov
		MPEG transport stream	.ts / .trp / .tp
		MKV	.mkv
VP8	1920x1080	MKV	.mkv
		AVI	.avi
		3GPP	.3gp
		MP4	.mp4 / .mov
VP9	4096x2176	MKV	.mkv
		WebM	.webm

Audio Codec	Uzorkovanje	Container	
MPEG 1/2 Layer1	16-48kHz	MP3	.mp3
		AVI	.avi
		MKV	.mkv
		3GPP	.3gp
		MP4	.mp4 / .mov
		FLV	.flv
		MPEG transport stream	.ts / .trp / .tp
		MPEG program stream	.dat / .vob / .mpg / .mpeg
		WAV	.wav
		MPEG 1/2 Layer2	16-48kHz
AVI	.avi		
MKV	.mkv		
3GPP	.3gp		
MP4	.mp4 / .mov		
FLV	.flv		
MPEG transport stream	.ts / .trp / .tp		
MPEG program stream	.dat / .vob / .mpg / .mpeg		

MPEG2 Layer3	16-48kHz	MP3	.mp3		
		AVI	.avi		
		MKV	.mkv		
		3GPP	.3gp		
		MP4	.mp4 / .mov		
		FLV	.flv		
		MPEG transport stream	.ts / .trp / .tp		
		MPEG program stream	.dat / .vob / .mpg / .mpeg		
AC3	32kHz, 44.1kHz 48kHz	AC3	.aac3		
		AVI	.avi		
		MKV	.mkv		
		3GPP	.3gp		
		MP4	.mp4 / .mov		
		MPEG transport stream	.ts / .trp / .tp		
		MPEG program stream	.dat / .vob / .mpg / .mpeg		
		EAC3 (DDP)	32kHz, 44.1kHz 48kHz	AVI	.avi
MKV	.mkv				
3GPP	.3gp				
MP4	.mp4 / .mov				
MPEG transport stream	.ts / .trp / .tp				
MPEG program stream	.dat / .vob / .mpg / .mpeg				
AAC, HEAAC	8-48kHz			AAC	.aac3
				MKV	.mkv
		3GPP	.3gp		
		MP4	.mp4 / .mov		
		MPEG transport stream	.ts / .trp / .tp		
		MPEG program stream	.dat / .vob / .mpg / .mpeg		

Slika	Fotografija	Rezolucija
JPEG	Base-line	15360 x 8640
	Progressive	1024 x 768
PNG		9600 x 6400
BMP		9600 x 6400
GIF		6400 x 4800
Webp		3840 x 2160

Podnaslov	Podnaslov Parser
.srt	SubRip
.ssa / .ass	Substation Alpha Advanced SubStation Alpha
.smi	SAMI
.sub	MicroDVD Subldx (VobSub)
.txt	TMPlayer

Ako uređaj ne podržava medijski format ili codec, na zaslonu će biti prikazana poruka i upozorenje.

NAPOMENA:

Može se dogoditi da uslijed različitih verzija "Codec"-a i verzija formata, uređaj možda neće podržavati gore navedene formate. Ukoliko se to dogodi, prebacite vaš zapis u drugi kompatibilni format. Proizvođač ne odgovara za nekompatibilnost uređaja i vaših zapisa i za eventualni gubitak sadržaja vaših zapisa.

RF (Radiation Exposure) podaci:

Ova oprema je u skladu s CE granicama izloženosti zračenju utvrđenim za nekontrolirano okruženje. Ovu opremu treba instalirati i koristiti s minimalnim razmakom od 20 cm između uređaja i tijela.

Frekvencija, način rada i najveća odašiljena snaga u EU navedeni su u nastavku:

- 2412-2472MHz: <18,5 dBm (EIRP) (2.4G)
- 5150-5350MHz: <18,6 dBm (EIRP) (5G)
- 5470-5725MHz: <18,6 dBm (EIRP) (5G)
- 5725-5875MHz: <13,6 dBm (EIRP) (5.8G)
- 2402-2480MHz: <10dBm (BT)

Uređaj je ograničen na uporabu u zatvorenom prostoru samo kada radi u frekvencijskom rasponu od 5150 do 5350MHz i 5725-5875MHz.

	AT	BE	BG	HR	CY	CZ	DK
	EE	FI	FR	DE	EL	HU	IE
	IT	LV	LT	LU	MT	NL	PL
	PT	RO	SK	SI	ES	SE	UK

Tehničke Specifikacije

Model	Q series 43Q10C	Q series 50Q10C	Q series 55Q10C	Q series 65Q10C
Dimenzija s postoljem (mm)	969x608x227	1111x699x274	1226x767x274	1446x894x293
Dimenzija bez postolja (mm)	957x556x81	1111x642x90	1226x711x89	1446x831x78
Težina s postoljem (kg)	7,6	9,0	13,0	19,2
Težina bez postolja (kg)	7,5	8,8	12,6	18,8
Veličina zaslona	43" (108cm)	50" (126cm)	55" (139cm)	65" (164cm)
Rezolucija	QLED 3840 x 2160, HDR10, Dolby Vision			
Audio snaga (RMS)	10 W + 10 W, Dolby Atmos			
Nazivna snaga	140 W	140 W	155 W	235 W
Napajanje	100-240V ~ 50/60Hz			
AV Sistem boje	PAL NTSC			
TV Sistem	PAL/SECAM-B/G, D/K, DVB-T+C DVB-T2 H 265, DVB-S/S2			
Radni uvjeti	Temperature: 5°C - 45°C Humidity: 20% - 80% RH Atmosfere pressure: 86 kPa - 106 kPa			
IC Core / Software / Mem.	Quad Core 1,5GHz ARM Cortex A55 / Mali-G52 MC1 / Android 11 / 2GB/16GB			
HDMI mod	480i / 60Hz, 480P / 60Hz, 576i / 50Hz, 576P / 50Hz, 720P / 50Hz, 720P / 60Hz, 1080i / 50Hz, 1080i / 60Hz, 1080P / 50Hz, 1080P / 60Hz, 2160P/60Hz 3840 x 2160			

Napomene: !

Vivax ne može jamčiti da će se sve aplikacije moći instalirati i da će sve aplikacije raditi ispravno.

Rad aplikacija prvenstveno ovisi o izdavaču aplikacija i Google Play.

Ovakav problem se ne smatra neispravnošću uređaja i nije pokriven jamstvom

Android TV

Android TV pruža vam pametniji i lakši način da dobijete više od svog TV-

Google Voice Search

Pronađite nove favorite <brže> svojim glasom pomoću glasovnog pretraživanja.

Google Play

Google Play donosi vaše omiljene aplikacije i igre na vaš TV. Gledajte, igrajte se i radite – što god želite, kad god želite.

Chromecast built-in

Jednostavno dijelite svoje omiljene filmove, glazbu i još mnogo toga na televizoru uz ugrađeni Chromecast..

Dolby, Dolby Vision, Dolby Atmos i simbol dvostrukog D su registrirani zaštitni znakovi Dolby Laboratories Licensing Corporation. Proizvedeno prema licenci Dolby Laboratories. Povjerljivi neobjavljeni radovi. Autorsko pravo © 2012–2021. Dolby Laboratories. Sva prava pridržana.



Izrazi HDMI i HDMI High-Definition Multimedia Interface i HDMI logotip su zaštitni znakovi registriranih zaštitnih znakova HDMI Licensing LLC u Sjedinjenim Državama i drugim zemljama.



Logotip "CI Plus" je zaštitni znak i zaštitni znak tvrtke CI Plus LLP.



Android, Google Play, Android TV, Chromecast ugrađeni i drugi znakovi su zaštitni znakovi tvrtke Google LLC.

Odlaganje u otpad stare električne i elektroničke opreme



Proizvodi označeni ovim simbolom označavaju da proizvod spada u grupu električne i elektroničke opreme (EE proizvodi) te se ne smije odlagati zajedno s kućnim i glomaznim otpadom. Zbog toga ovaj proizvod treba odložiti na označeno sabirno mjesto za prikupljanje električne i elektroničke opreme. Pravilnim odlaganjem ovog proizvoda spriječiti ćete moguće negativne posljedice na okoliš i ljudsko zdravlje, koje bi inače mogli biti ugroženi zbog neodgovarajućeg odlaganja istrošenog proizvoda. Recikliranjem materijala iz ovog proizvoda pomoći ćete sačuvati zdrav životni okoliš i prirodne resurse.

Za detaljne informacije o sakupljanju EE proizvoda obratit će se M SAN Grupi d.d. ili prodavaonici u kojoj ste kupili proizvod. Više informacija možete pronaći na www.elektrootpad.com i info@elektrootpad.com, te pozivom na broj: 062 606 062

Odlaganje potrošenih baterija



Provjerite lokalne propise u vezi odlaganja potrošenih baterija ili nazovite lokalnu službu za korisnike kako bi dobili upute o odlaganju starih i potrošenih baterija.

Baterije iz ovog proizvoda ne smiju se bacati zajedno s kućnim otpadom. Obavezno odložite stare baterije na posebna mjesta za odlaganje iskorištenih baterija koja se nalaze na svim prodajnim mjestima gdje možete kupiti baterije.

EU Izjava o sukladnosti

M SAN grupa d.d. ovime izjavljuje da je radijska oprema tipa TV prijamnik u skladu s Direktivom 2014/53/EU (RED Direktiva).

Cjeloviti tekst EU izjave o sukladnosti dostupan je na sljedećoj internetskoj adresi: www.msan.hr/dokumentacijaartikala



Informacijski list proizvoda

Podaci i informacijski list su uneseni u EPREL podatkovnu bazu.

Za više informacija i Informacijski list proizvoda molimo vas da skenirate QR kod na energetskoj naljepnici ili posjetite Vivax web stranicu: www.vivax.com



43Q10C



50Q10C



55Q10C



65Q10C

Q series 43Q10C
Q series 50Q10C
Q series 55Q10C
Q series 65Q10C

SR BiH CG
Uputstva za upotrebu



Odricanje od odgovornosti

- Slušalice zahtevaju uparivanje sa odgovarajućim telefonom i internet vezom.
- TV zahteva internet vezu.
- Uređaji za kućnu automatizaciju zahtevaju kompatibilan uređaj.
- Funkcija Chromecast zahteva Chromecast ili Chromecast ugrađeni uređaj.
- Usluge i njihova dostupnost, čiji su nazivi ili logotipi prikazani u ovom vodiču, razlikuju se u zavisnosti od zemlje i jezika
- Neki delovi i opisi u ovom priručniku su skraćeni i simulirani

Google Play

Preuzmite sve najbolje aplikacije i igre na Google Playu.

Google Play filmovi i TV

Donosi najnovija izdanja u vaš dom.

YouTube

Iskoristite najbolje od interneta na svom TV-u.

Chromecast je ugrađen

Prikazuje mali ekran mobilnog uređaja na velikom ekranu televizora

Google Duo

Gledajte više i svoje najmilije, sada na velikom ekranu.

Gledajte više i svoje najmilije uz Google Duo, sada na VIVAX Android TV-ima.

- Korisnici bi trebalo da koriste Duo samo na televizorima koji imaju Oreo+.
- Na TV-u koji nema ugrađenu kameru, mora se priključiti USB kamera.

SADRŽAJ

Dobrodošli	3
Bezbednosna uputstva	5
Smeštaj uređaja	9
Postavljanje	10
Postavljanje nosača (nogica)	10
Instalacija na zid	11
Prednja strana TV prijemnika	12
Priključenje antene i napajanja	12
Kontrolna ploča	13
Zadnja strana TV prijemnika	14
Priključenje TV-a na antenu i spoljne uređaje	17
Daljinski upravljač	21
Virtualna tastatura	22
Instalacija baterija u daljinski upravljač	23
Upotreba daljinskog upravljača	24
Prva Instalacija	26
Početna strana	31
Izbor Izvora	32
Podešavanja menija (Menu settings)	32
Kanali (Channels)	32
Programski vodič	32
Kanali (Channel)	33
TV Opcije (TV Options)	34
Izvor (Source)	34
Slika (Picture)	35
Zvuk (Sound)	36
Postavke napajanja (Power)	37
CI kartica (CI Card)	37
Napredne opcije (Advanced Options)	38
Postavke (Settings)	39
Meni snimanja	41
Ostale informacije	42
Rešavanje problema	42
Formati podržanih zapisa	43
RF Podaci	45
Tehničke specifikacije	46
Odlaganje istrošenog uređaja	47
Izjava o usaglašenosti	47
EPREL Lista sa podacima	47
Izjava o saobraznosti (na kraju uputstva)	

DOBRODOŠLI

Ovaj proizvod inovativnih tehnologija, zadovoljava najviše standarde i omogućava visoku udobnost korišćenja.



Pomoću ovog televizora u udobnosti vaše dnevne sobe, sve radnje možete da izvršavate brzo i jednostavno.



Medija plejer — Pristupite svojoj muzici, slikama i filmovima preko mreže ili USB medija i pokrenite ih na televizoru.



Sve radi pomoću jednog daljinskog upravljača. Spojite televizor na antenu, satelitsku antenu ili kablovsku mrežu i uživajte u sadržajima, u visokom kvalitetu.

Spisak dodatne opreme uz uređaj

Prilikom otvaranja pakovanja i instalacije uređaja, proverite da li ste uz vaš uređaj dobili sav potreban pribor:

- Korisnička uputstva s izjavom o sabraznosti
- Daljinski upravljač
- Baterije x2
- Stalak ili nogice

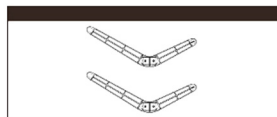
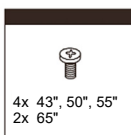

Slike služe samo kao referenca i mogu da se neznatno razlikuju od stvarnog proizvoda. Pri tome funkcionalnost ostaje ista.

 Munja sa simbolom strelice unutar trougla upozorava korisnika na prisutnosti opasnog neizolovanog napona unutar proizvoda koji može da bude dovoljno jak da bi predstavljao rizik od strujnog udara i povreda.

 Uzvičnik unutar trougla upozorava korisnika na uputstva o rukovanju i održavanju, priložena u pakovanju.



OPREZ



RIZIK OD STRUJNOG UDARA NE OTVARAJTE UREĐAJ

Ne otvarajte zadnji poklopac. Ni u kom slučaju korisniku nije dozvoljen rad unutar televizijskog seta. Samo kvalifikovani tehničar iz ovlašćenog servisa ima dozvolu za takav rad.



Glavni utikač koristi se za isključivanje televizora iz napajanja. Kada je utikač priključen na napajanje, uređaj će da bude u stanju mirovanja (standby).



Nepravilna zamena baterije, uključujući zamenu druge baterije sličnog ili istog tipa, može da dovede do opasnosti od požara ili eksplozije. Ne izlažite baterije toploti, poput sunčeve svetlosti, vatri ili sličnim vremenskim nepogodama.



Uređaj se nesme da bude izložen kapanju ili prskanju vode ili drugih tečnosti i ne sme se postavljati ispod predmeta koji sadrže vodu.

Pročitajte sledeća bezbednosna uputstva i sačuvajte ih u slučaju da vam zatrebaju kasnije. Uvek se pridržavajte uputstava i vodite računa o navedenim upozorenjima.

SIGURNOSNA UPUTSTVA

1. Pročitajte, sačuvajte i pratite uputstva. Pročitajte sva uputstva za bezbednost i upotrebu na televizoru. Sačuvajte ih za buduću upotrebu. Upravljajte uređajem prema uputstvima!

UPOZORENJE: Ne dozvolite osobama (uključujući decu) sa smanjenim fizičkim, nervnim ili mentalnim smetnjama ili koji nemaju dovoljno iskustva i/ili znanja da bezbedno koriste uređaj da koriste električne uređaje bez nadzora!

2. **Pridržavajte se upozorenja**

Pridržavajte se svih upozorenja na uređaju i u uputstvu za upotrebu .

3. **Čišćenje**

Isključite televizor iz zidne utičnice. Ne koristite agresivna sredstva za čišćenje jer mogu trajno da oštete kućište i ekran televizora. Za čišćenje koristite meku, vlažnu krpnu.

4. **Dodaci i oprema**

Nikada ne koristite dodatke i/ili opremu koji nisu preporučeni ili odobreni od proizvođača, pošto takvi dodaci mogu da povećaju rizik od požara, strujnog udara ili povreda.

5. **Voda i vlaga**

Uređaj ne sme da se postavlja na mestima gde bi po njemu mogla da prska voda niti na uređaj ili u njegovu neposrednu bizinu smeju da se stavljaju predmeti puni vode (npr. vaza sa cvećem).

6. **Podešavanje**

Televizor postavite na ravnu, tvrdu i stabilnu podlogu (polica, stočić, komoda itd). Podešavanje televizora na nestabilnu površinu može da dovede do pada televizora, oštećenja ali i povreda korisnika ili dece. Koristite samo kolica, stalke ili nosače koje je proporučio proizvođač ili prodavac.

7. **Ventilacija**

Otvori na televizoru namenjeni su za ventilaciju kako bi se obezbedio pouzdan rad televizora kao i zaštita od njegovog pregrevanja. Ne pokrivajte otvore kućišta i nikada ne postavljajte televizor u zatvoren prostor kao što su kućišta za ugradnju, ukoliko nije obezbeđena prikladna ventilacija. Ostavite minimalno 10 cm prostora oko uređaja.

8. **Izvor napajanja**

Ovaj televizor mora da koristi standardan izvor napajanja, naveden na oznaci na kućištu. Ako niste sigurni u vrednost napajanja u vašem domaćinstvu, kontaktirajte vašeg dobavljača električne energije, servis ili prodavca uređaja.

9. Uzemljenje

Uređaj koji na nelepnici sa zadnje strane ima ovu oznaku opremljen je dvopolnim utikačem za izmjenično napajanje. Uređaj poseduje dvostruku izolaciju (Klasa II zaštite), te nije potrebno dodatno uzemljenje. Proverite zadnju stranu uređaja za proveru potrebe uzemljenja. Ukoliko uređaj nema ovu oznaku, uređaj je potrebno priključiti na uzemljenu utičnicu.



10. Grmljavina

Kao dodatnu zaštitu televizora tokom grmljavinskog nevremena ili kada ostavljate uređaj bez nadzora i korišćenja duži period vremena, isključite uređaj iz zidne utičnice. Isključite iz uređaja antenu ili kablovski sistem. To će sačuvati televizor od oštećenja izazvanih udarom groma ili strujnim udarom.

11. Antenski kabl

Spoljašnji sistem antene ne bi trebalo da bude smešten u blizini električnih vodova, električnih kola kao ni tamo gde postoji opasnost od njegovog pada na električne vodove. Prilikom podešavanja spoljašnje antene, posebna pažnja treba da se posveti zaštiti pošto kontakt antene sa vodovima visokog napona može da bude fatalan.

12. Preopterećenje

Nemojte da preopterete zidne utičnice i produžne kablove jer tako povećavate rizik od izbijanja požara kao i od strujnog udara.

13. Ulaz predmeta i tečnosti

Nikada ne gurajte nikakve predmete u televizor kroz otvore pošto mogu doći u dodir sa delovima opasnog napona ili izazvati kratki spoj delova što može da dovede do gorenja ili strujnog udara. Nikada ne prosipajte nikakve tečnosti na ili u televizor.

14. Uzemljenje spoljašnje utičnice

Ukoliko je spoljašnja antena ili kablovski sistem povezan sa televizorom, obezbedite im adekvatno uzemljenje kako biste sačuvali televizor od udara visokog napona i nakupljenog statičkog elektriciteta.

15. Servisiranje

Ne pokušavajte samostalno da otvarate i popravljate televizor. U slučaju da se za tim ukaže potreba, servisiranje prepustite kvalifikovanom osoblju ovlašćenog servisa.

16. Situacije koje zahtevaju servisiranje

Isključite televizor iz zidne utičnice i obratite se ovlašćenom servisu pod sledećim uslovima:

- Kada su kabl napajanja ili utikač oštećeni
- Ukoliko je prosuta tečnost ili su predmeti upali u televizor
- Ukoliko je televizor izložen kiši ili vlazi.
- Ukoliko televizor radi nepravilno bez obzira na upotrebu prema uputstvima. Podesite samo one kontrole koje su pokrivene korisničkim uputstvima.
- Ukoliko je televizor pao ili je kućište oštećeno

17. Zamenski delovi

Kada je potrebna ugradnja zamenskih delova, treba da budu ugrađeni originalni delovi po specifikaciji proizvođača ili delovi koji imaju iste karakteristike kao i originalni. Neovlašćene zamene mogu da dovedu do opasnosti od požara, strujnog udara itd.

18. Sigurnosna provera

Posle završetka servisa ili popravke televizora, zamolite servisera da u potpunosti proveri ispravnost TV uređaja.

19. Grejanje

Uređaj treba postaviti tako da je udaljen od izvora toplote kao što su radijatori, pećnice ili drugi uređaji (uključujući audio pojačala) koji proizvode veliku toplotu. Televizor ne sme da se postavi u blizini otvorenog plamena i izvora jake toplote kao npr. električne grejalice.



20. Upotreba Slušalica - Oprez

Preterano glasan zvuk iz slušalica može da dovede do privremenog ili trajnog gubitka sluha. Ukoliko primetite bilo kakve smetnje u sluhu, prekinite upotrebu slušalica. Kako bi sprečili moguće oštećenje sluha, nemojte da koristite slušalice na visokom nivou duže vreme.



21. Utikač strujnog kabla treba da bude lako dostupan. Ne stavljajte televizor ili komade nameštaja na strujni kabl. Oštećeni priključni kabl/utikač može da izazove požar ili strujni udar. Rukujte priključnim kablom držeći ga za utikač, ne isključujte televizori povlačenjem strujnog kabla. Nikada ne dirajte strujni kabl/utikač mokrim rukama zbog opasnosti od kratkog spoja ili strujnog udara. Nikada ne pravite čvorove na kابلu i ne vežite ga drugim kablovima.

- 22.** Za instaliranje i korišćenje televizora koji nisu namenjeni postavljanju na pod, te će se verovatno koristiti u domaćinstvu i koji teže preko 7 kg, pridržavajte se sledećih upozorenja i uputstava:

UPOZORENJE

Nikada ne postavljajte televizor na nestabilnu lokaciju. Televizor može pasti te prouzročiti teške ozlede ili smrt. Puno ozleda, pogotovo kada je reč o deci, može da se izbjegne poduzimajući jednostavne mere opreza poput:

- Korišćenje kabineta ili stalaka koje preporučuje proizvođač
- Koristiti samo nameštaj koji sigurno i stabilno može da nosi televizor
- Osigurati da ivica televizora ne prelazi ivicu nameštaja.
- Ne postavljajte televizor na visoki nameštaj (npr. visoke ormariće ili police) bez pričvršćenja nameštaja i televizora za prikladnu potporu.
- Ne postavljajte televizor na pokrivače ili druge materijale koji mogu da se nalaze između televizora i nameštaja.
- Edukujte decu o mogućoj opasnosti zbog penjanja po nameštaju kako bi dohvatili televizor i njegove kontrole.

Ukoliko pomerate vaš postojeći televizor, isto tako pridržavajte se gore navedenih uputstava.

- 23.** Ovaj aparat nije namenjen da ga koriste osobe (uključujući i decu) sa umanjnim telesnim, čulnim ili mentalnim sposobnostima ili osobe kojima nedostaje znanje i iskustvo za korišćenje aparata, osim ako nisu pod nadzorom osobe koja je zadužena za njihovu sigurnost ili ako od nje nisu dobile poduku o upotrebi aparata.

Deca ne uviđaju uvek ispravno moguće opasnosti. Gutanje baterija može da bude smrtonosno. Čuvajte baterije izvan dohvata male dece. Ako se baterija proguta, odmah zatražite lekarničku pomoć. Pakovanje uređaja i zaštitne kese sklonite podalje od dece. Postoji opasnost od gušenja.

SMEŠTAJ UREĐAJA

LED Ekran

Materijali koji se koriste za proizvodnju ekrana ovog proizvoda sastoje se od lomljivih delova i stakla. Ekran i uređaj mogu sa se oštete u slučaju pada ili udarca. LED ekran je proizvod visoke tehnologije i nudi visok kvalitet slike. Ponekad, može da se desi pojava nekoliko neaktivnih malih tačaka na ekranu, koje mogu da budu tamne ili svetle plavim, zelenim ili crvenim svetlom.

Ovo nema nikakvog učinka na rad samog uređaja.

Bez obzira na okolnosti, držite ekran TV-a vertikalno. Ako je kojim slučajem potrebno nagnuti TV (ekran), ugao nagiba između ekrana i vertikalne ravne ne sme da bude veći od 15° (ovo se primenjuje na proizvode koji imaju ekran bez okvira (frameless modeli)).

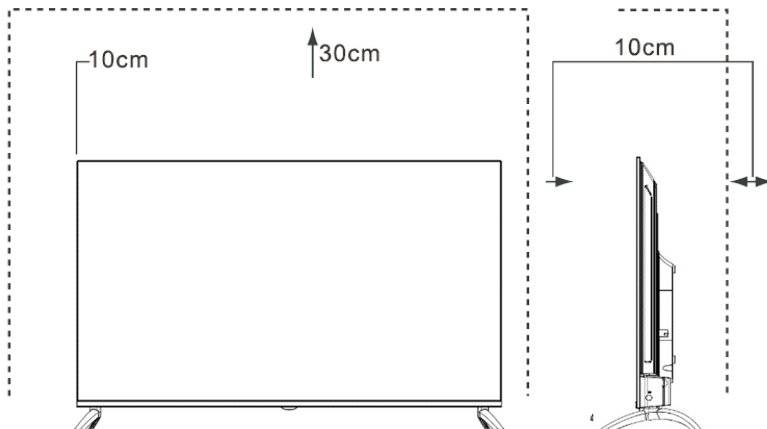

Postavite TV prijemnik na čvrstu i ravnu površinu ostavljajući prostor od najmanje 10 cm oko uređaja i 30 cm od vrha uređaja do police ili gornje površine.

POSTAVLJANJE

Postavljanje nosača (nogica)

VAŽNO

- TV ekran vrlo je osetljiv te mora biti zaštićen u svakom trenu za vreme uklanjanja pakovanja, podešavanja nogica ili montaže uređaja na zid. Osigurajte da nikakvi tvrdi ili oštri predmeti ili drugi objekti koji mogu da ogrebu ili oštete ekran ne dođu u kontakt sa ekranom. Nemojte da pritisnete i grubo povlačite za ekran ili ivicu kućišta, jer to može da dovede do oštećenja ili loma stakla ekrana.
- Tokom upotrebe na ravnoj površini kućište TV prijemnika mora da bude pričvršćeno za priloženi nosač (nogice) kao što je prikazano na donjim slikama.
- Slike proizvođača služe samo za informaciju, stvarni proizvod može da se neznatno razlikuje u izgledu.

PAŽNJA! Isključite AC kabl napajanja iz utičnice pre podešavanja nosača ili zidnog nosača.

OPREZ!

Pažljivo postavite televizor ekranom okrenutim prema dole na mekanu površinu da bi izbegli oštećenje ekrana ili kućišta. Pratite donje slike i tekstualna uputstva da bi pričvrstili nogice uređaja:

1. Oprezno izvadite TV prijemnik iz kutije, odstranite svo pakovanje i postavite TV na meku i ravnu podlogu.
2. Postavite nogice na kućište kao što je prikazano na slici.

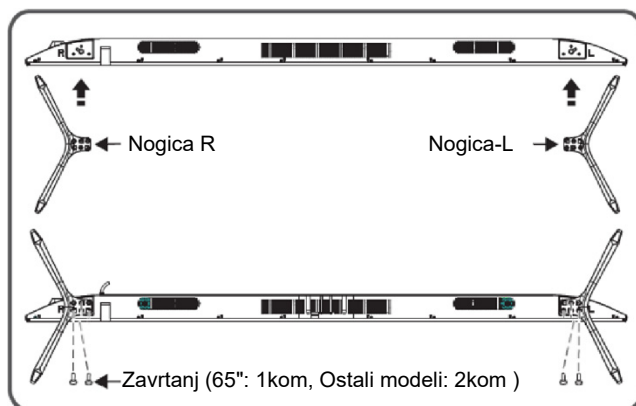

Instalacija na zid

Montaža na zid --- Prilikom montaže uređaja na zid, obavezno instalirajte uređaj prema uputstvima koje preporučuje proizvođač. Komplet za montažu na zid je opcionalan i nije deo seta sa TV prijemnikom.

Zidni nosač možete da nabavite kod svog lokalnog distributera. Ne postavljajte TV na plafon ili na nagnuti zid. Koristite samo zavrtnje koji su navedeni u specifikaciji i koji su namenjeni za zidnu montažu. Čvrsto pritegnite zavrtnje za montažu u zidu kako biste sprečili pad televizora. Nemojte previše zategnuti zavrtnje na TV-u.

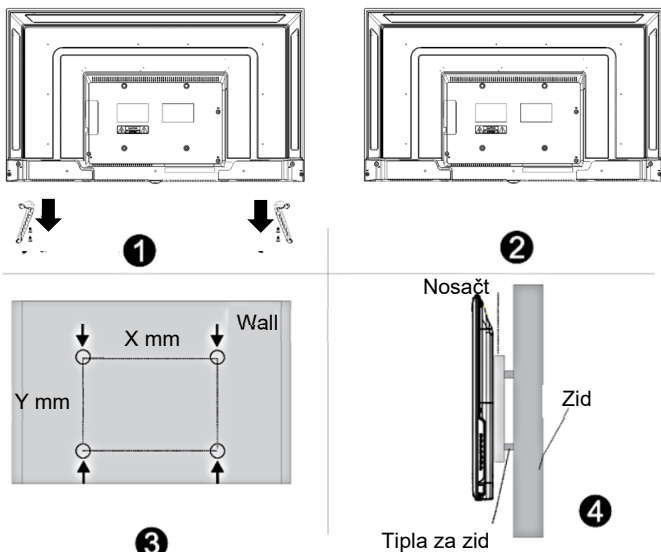

Veličina ekrana	X	Y	
43"/ 50" / 55"	200 mm	200 mm	Gornji zavrtnji: M6*16 Donji zavrtnji: M6*10
65"	300 mm	200 mm	Gornji zavrtnji: M6*10 Donji zavrtnji: M6*10

- Pre podešavanja TV prijemnika na zid, obavezno uklonite nogice ili stalak.
- Ako postavljate televizor na plafon ili kosi zid, može da dođe do pada uređaja i ozbiljnih povreda. Koristite samo kvalitetan i odgovarajući zidni nosač, a za ugradnju kontaktirajte vašeg prodavca ili ovlašćeni servis.
- Kako biste sprečili povrede, TV mora da bude čvrsto pričvršćen prema uputstvima za instalaciju nosača.
- Koristite šrafove i dimenzije date u uputstvu za montažu nosača.
- Zidni nosač i pripadajući delovi nosača su dodatna oprema koja se nabavlja odvojeno i nisu deo standardnog seta pribora koji se isporučuje s TV uređajem.
- Slika montaže je samo inormativna. Za detaljna uputstva, molimo vas da proučite uputstva koja ste dobili uz zidni nosač.

PREDNJA STRANA TV PRIJEMNIKA

		Opis
1	IR Senzor	Prima signal iz daljinskog upravljača. Ne postavljajte nikakve prepreke između senzora pošto to može da utiče na ispravan rad i kontrolu uređaja putem daljinskog upravljača.
2	Indikator stanja	Crveno svetlo svetli u modu čekanja. Plavo svetlo svetli kada je televizor uključen.

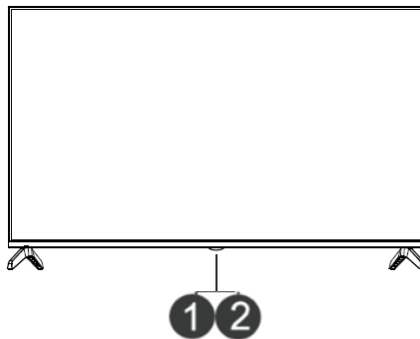

NAPOMENE

Slika je samo informativna.

Uključenje televizora traje nekoliko sekundi da bi se pokrenuo sistem uređaja. Nemojte naizmenično da isključujete i uključujete televizor jer to može dovesti do nepravilnog rada.

Priključenje antene i kabla napajanja

1. Priključite antenski kabl u antenski ulaz na zadnjoj strani uređaja i u zidnu antensku utičnicu ili izravno na antenu.
2. Priključite utikač napajanja u zidnu utičnicu napajanja.

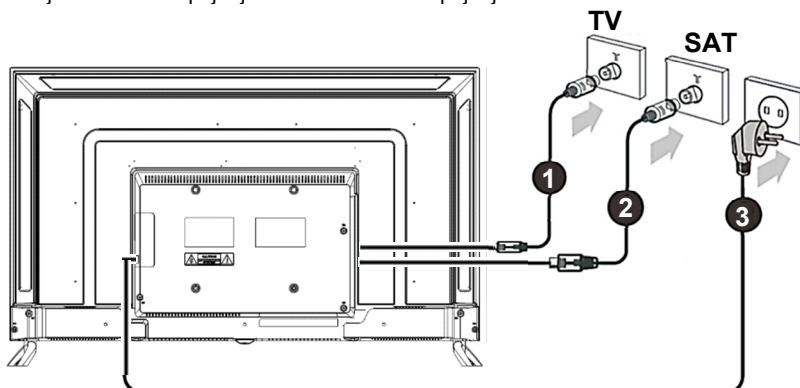

Kontrolna ploča

Power ON/OFF: Nakon što uključite kabl za napajanje u električnu utičnicu, možete pritisnuti dugme OK da biste uključili TV.

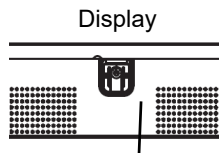

Donja / Bočna strana na kućištu

Power On/Off taster

Napomena:

Položaj On/Off tastera:

43" i 65" model: *Donja strana na kućištu*

50" i 55" model: *Bočna strana na kućištu*

Za naprednije postavke koristite daljinski upravljač!

ZADNJA STRANA TV PRIJEMNIKA

43"

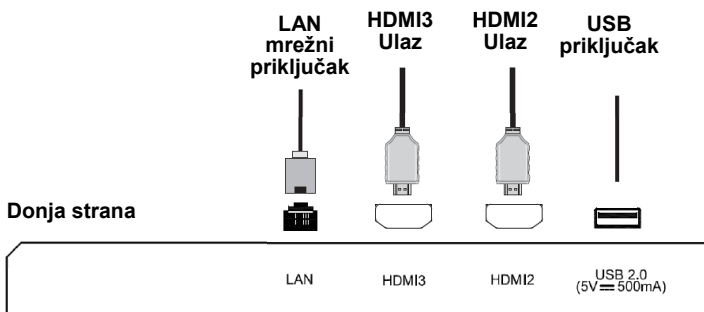
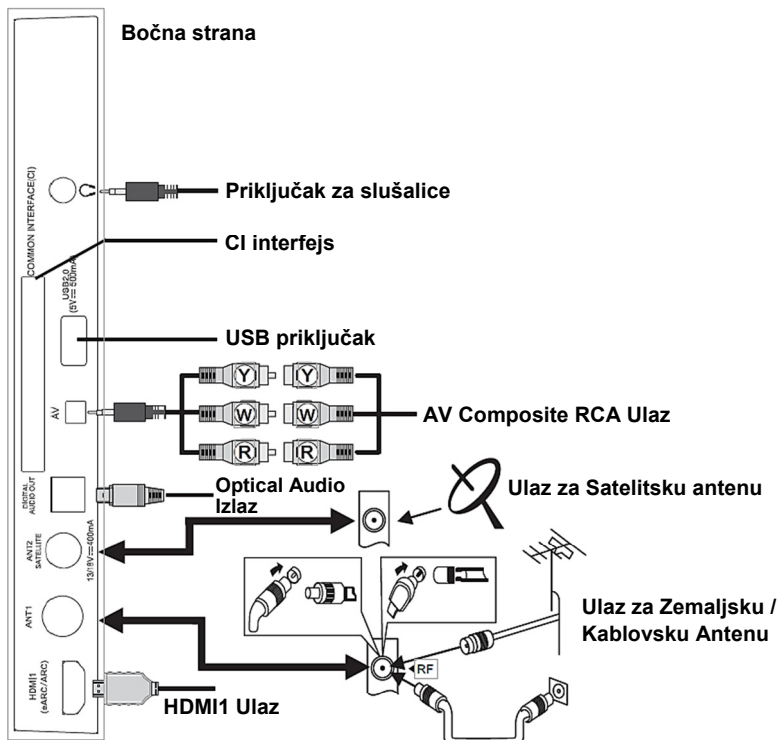

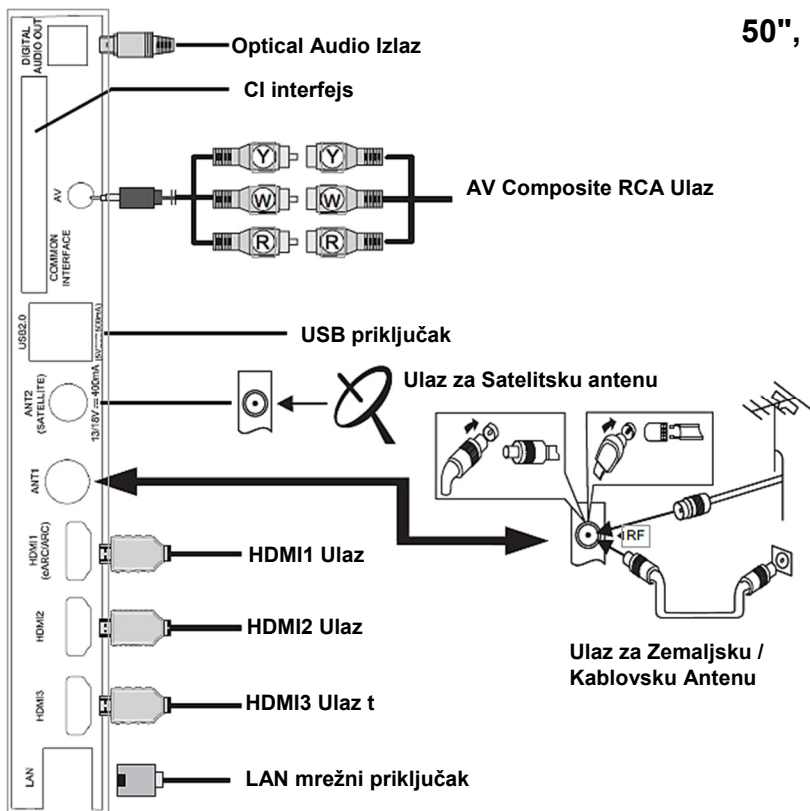

NAPOMENE

Proverite poziciju i tip priključka pre spajanja. Labavi spojevi i veze mogu da dovedu do problema sa slikom ili zvukom. Proverite da su svi priključci čvrsti i kvalitetni.

Nemaju svi spoljni A/V uređaji mogućnost spajanja na TV prijemnik. Molimo vas da pre priključenja vašeg spoljnog uređaja proverite u korisničkom priručniku vašeg A/V uređaja kompatibilnost i postupak spajanja.

Pre spajanja spoljne opreme isključite kabl napajanja iz utičnice. Pridržavajte se i postupajte prema svim sigurnosnim upozorenjima da bi izbegli opasnost od strujnog udara.

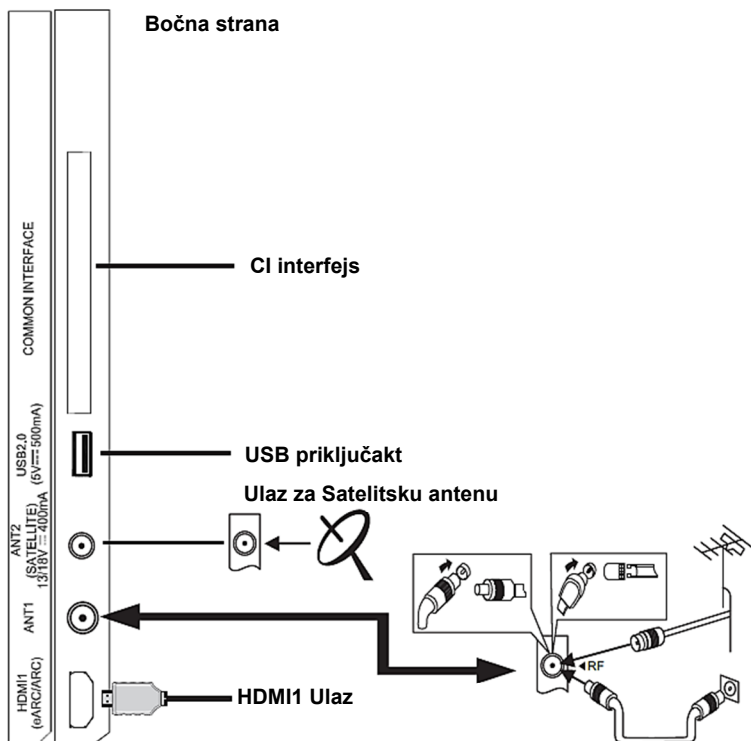

Donji priključci

Optical Audio izlaz



DIGITAL AUDIO OUT

USB prik.



USB 2.0 (5V = 500mA)

LAN Mrežni prik.



LAN

HDMI4 Ulaz



HDMI4

HDMI3 Ulaz



HDMI3

HDMI2 Ulaz



HDMI2

AV Composite RCA Ulaz

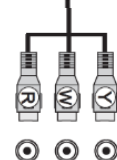

AV R-AUDIO-L VIDEO

Priključak za slušalice



Proverite poziciju i tip priključka pre spajanja. Labavi spojevi i veze mogu da dovedu do problema sa slikom ili zvukom. Proverite da su svi priključci čvrsti i kvalitetni.

Nemaju svi spoljni A/V uređaji mogućnost spajanja na TV prijemnik. Molimo vas da pre priključenja vašeg spoljnog uređaja proverite u korisničkom priručniku vašeg A/V uređaja kompatibilnost i postupak spajanja.

Pre spajanja spoljne opreme isključite kabl napajanja iz utičnice. Pridržavajte se i postupajte prema svim sigurnosnim upozorenjima da bi izbegli opasnost od strujnog udara.

► PRIKLJUČENJE

- **ANT1 (T/C/T2) 75Ω: TV DVB-T2 priključak na spoljnu VHF/UHF antenu ili kablovski priključak**

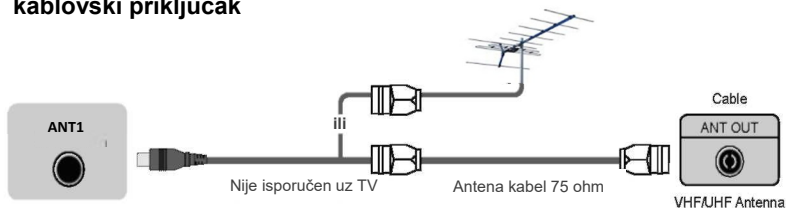

- **ANT2 SATELLITE (S/S2) 75Ω (S2) priključak za satelitsku antenu ili sat. kablovski priključak**

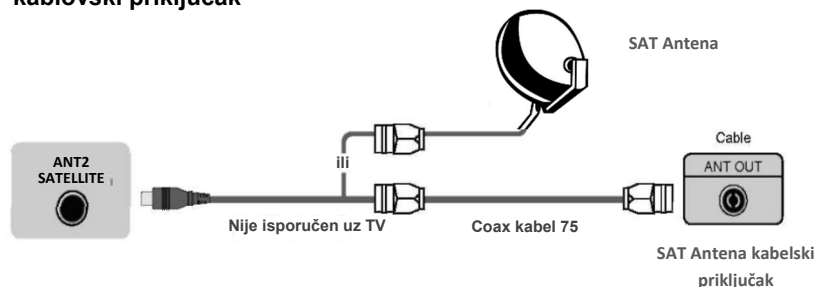

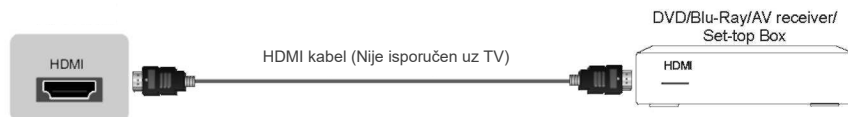

- **HDMI1, HDMI2, HDMI3*, HDMI4* Digitalni priključak**



Priključite HDMI kabl između HDMI priključka TV prijemnika i spoljne A/V opreme.

Neki uređaji poput DVD reproduktora zahtevaju da se HDMI signal postavi kao izlazni signal u podešenjima uređaja. Pogledajte korisnički priručnik uređaja radi uputstava o postavljanju izlaza. Uzmite u obzir da HDMI priključak pruža podršku video i audio reprodukciji, te nije potrebno odvojeno priključivanje audio kabla.

- Pritisnite taster [**HOME** ], kada se prikaže **HOME** meni, tasterima strelica odaberite ikonu **SOURCE**  i zatim taster **OK**. Pritisnite tastere [**▲/▼**] kako bi odabrali izvor [**HDMI**] na koji je priključen spoljni A/V uređaj i za izbor pritisnite taster **OK**.

Napomena: HDMI1 podržava ARC (Audio Return Channel) funkciju. Pomoću ove funkcije, nije potrebno da priključujete RCA audio kablove na vaš audio sistem.

* Dostupni izvori zavise od modela vašeg TV prijemnika. Za više informacija pogledajte odeljak „Zadnja strana TV prijemnika“..

► USB

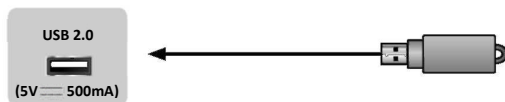

Spojite USB uređaj kao što je USB memorija ili USB tvrdi disk ili digitalnu kameru za pregledavanje fotografija, slušanje muzika ili gledanje video materijala. Ovaj ulaz koristi se i za nadogradnju softvera. Nadogradnja će da se izvrši automatski čim USB sa datotekama za nadogradnju bude umetnut u USB ulaz.

NAPOMENE

- Prilikom spajanja tvrdog diska ili USB memorije uvek priključite adapter napajanja priključenog uređaja u izvor napajanja. Preopterećenje USB priključka može da dovede do oštećenja. Najveća dozvoljena potrošnja struje iznosi 500mA.
- TV prijemnik ne podržava samostalne, nestandardne tvrde diskove koji nemaju spoljno napajanje, ako je zahtevana struja jača ili jednaka 500mA. To može da dovede do oštećenja TV uređaja ili tvrdog diska.
- USB ulaz podržava napon od 5V.
- Maksimalna podržana veličina prostora za spremanje je 1T.
Ako želite reprodukovati DTV video, brzina prenosa USB uređaja za skladištenje ne sme biti manja od 5 MB/s.

► DIGITAL AUDIO OUT : OPTICAL DIGITAL AUDIO OUT

Za reprodukciju TV Audio sadržaja na spoljnom uređaju, priključite spoljni digitalni audio uređaj na Digitalni optički izlaz TV uređaja. Pre spajanja digitalnog audio sistema na optički priključak trebali bi smanjiti jačinu zvuka TV uređaja i audio sistema da bi izbegli nenadano pojačanje zvuka.

TV DIGITAL AUDIO

Audio pojačalo



► COMMON INTERFACE (CI SUČELJE)

Umetnite CI modul za otvaranje kodiranih programa kao što su PAYTV ili HD PAYTV programi.

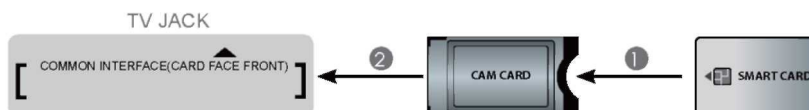



NAPOMENE

- Pre umetanja/uklanjanja CI modula obezbedite da je televizor isključen. Zatim umetnite CI karticu u CI modul prema uputstvima proizvođača modula.
- Nemojte stalno da umećete ili uklanjate CI modul pošto to može dovesti do oštećenja ili kvara.
- CI modul i karticu morate nabaviti od pružatelja usluga za Programe koje želite primati.
- Umetnite CI modul sa Smart Karticom u smeru prikazanom na modulu i Smart kartici.
- CI nije podržan u nekim državama i regijama; proverite sa ovlašćenim distributerom.

► AV: MINI AV IN (AV Composite) (43", 50", 55")

Koristite audio i video kablove kako bi povezali TV prijemnik sa spoljnim A/V uređajem putem kompozitnog video/audio priključka. (Video = žuti konektor, Audio levo = beli konektor i Audio desno = crveni konektor).

- Pritisnite taster [**HOME** ], kada se prikaže HOME meni, tasterima strelica odaberite ikonu **SOURCE**  i zatim taster **OK**. Pritisnite taster [**▲/▼**] kako bi odabrali izvor **[AV]** na koji je spojen spoljni A/V uređaj i za izbor pritisnite taster **OK**.

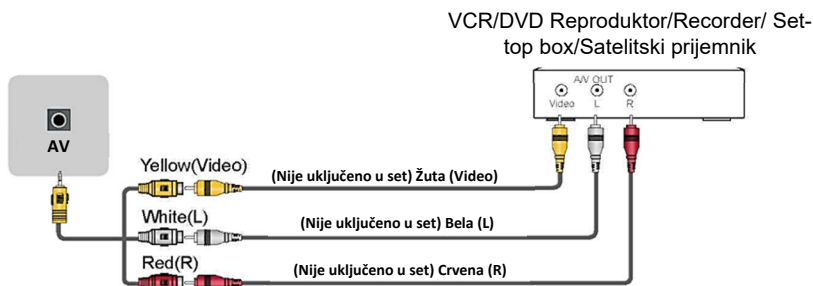

Spojni kablovi nisu uključeni u setu TV-a

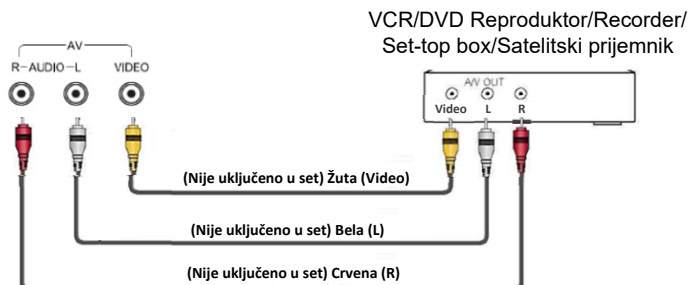
► AV: (AV Composite) (65")

Spojni kablovi nisu uključeni u setu TV-a

► RJ45 LAN ULAZ

Vaš TV prijemnik za rad svih funkcija zahteva spajanje na internet mrežu. Potrošnja podataka koja pri tome može da nastane ,može biti naplaćena od strane davatelja usluge interneta!



Za pristup internet spajanju morate imati obezbeđen internet priključak i pretplatu na priključak visoke brzine (high speed broadband internet service).

TV prijemnik možete da spojite na internet mrežu na dva načina:

- **Žičano**, koristeći RJ45 (LAN) priključak na zadnjoj strani uređaja.
- **Bežično**, koristeći ugrađeni bežični adapter ili spoljni bežični USB adapteri i vaš kućni bežični priključak.

***Napomena:** Donje instrukcije i uputstva opisuju uobičajeni način podešavanja Internet veze. Vaše priključenje i podešavanje može da bude drugačije, u zavisnosti od vaše mrežne konekcije i konfiguracije. Ukoliko imate problem spajanja na internet, molimo kontaktirajte Vašeg ISP providera (Internet Service Provider)*

Priključenje na žičanu mrežu

1. Potrebno vam je:
 - Ethernet priključni kabl dovoljne dužine za dohvat RJ45 priključka na Vašem TV-u.
 - Ruter ili modem sa raspoloživim Ethernet ulazom.
 - Brzu internet konekciju
2. Priključite RJ45 ethernet kabl u ruter i u Ethernet ulaz sa zadnje strane TVa.
3. Uđite u opciju Network Settings (Mrežna podešenja) na TV-u za konfiguraciju priključka.

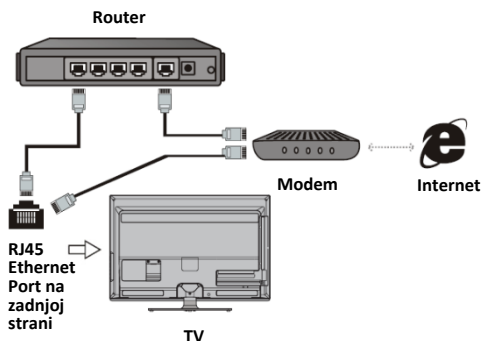

Priključenje na bežičnu mrežu

Za bežično priključenje:

Potrebno Vam je:

- Ruter sa brzim “high-speed” Wi-Fi bežičnim signalom
 - Brzu internet konekciju
1. Uđite u opciju Network Settings (Mrežna podešenja) na TV-u za konfigurisanje priključka.

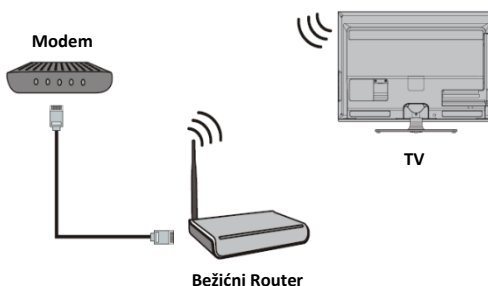

DALJINSKI UPRAVLJAČ



Bluetooth upravljanje glasovnim daljinskim upravljanjem - Bluetooth uparivanje

Ako Bluetooth daljinskog upravljača nije uparen, pritisnite dugme **Google voice search**  a zatim dugo pritisnite tastere [VOL-] + [←] da biste uparili. Kada TV prikaže uređaj, izaberite ga i pritisnite taster [OK] da završite.

Beleška:

1. Neki modeli možda nisu podržani.
2. Vaša lokacija mora da odgovara jeziku za tačne rezultate pretrage. Neke funkcije možda neće biti dostupne ako se vaša podešavanja lokacije i jezika razlikuju.
3. Možete promeniti jezik u skladu sa podešavanjima unosa jezika. Jezici dostupni za funkcije prepoznavanja glasa mogu se promeniti u skladu sa politikom rada usluge.
4. Detalji usluge mogu se razlikovati u zavisnosti od modela.
5. Pre nego što upotrebite prepoznavanje glasa, trebalo bi da proverite da li je daljinski upravljač uparen.



1. **POWER**  : Pritisnite za uključenje / isključenje TV-a
2. **MUTE**  : Isključenje zvuka
3. **^/∇/←/→/OK**:

TV mod rada:



Pritisnite tastere **^/∇** za promenu TV kanala.

OK taster: Prikaz liste kanala

Mod meni ili informacije na ekranu:



Koristite tastere za izbor ili podešavanje opcija / navigacijske tastere koristite za navigaciju kroz Meni



OK taster: Pritisnite **OK** tasteru za potvrdu opcije ili podešavanja

4. **BACK**  : Povratak iz Opcije / Meni na prethodni Meni
5. **SETUP**  : Otvaranje Meni za podešavanje

Duži pritisak >3sek: Otvaranje Virtuelne tastature

Napomena: Za više informacija o virtuelnoj tastaturi, pogledajte poglavlje "Virtuelna tastatura" u nastavku uputstava.

6. **HOME**  : Otvaranje **Android TV Home** početne stranice
7. **NETFLIX** : Direktan pristup aplikaciji Netfliks
8. **YouTube**  : Direktan pristup aplikaciji YouTube

9.  : : Direktni pristup Prime video aplikaciji
10. Google Play : Direktni pristup aplikaciji Google Play
11. VOL +/-: Podešavanje jačine zvuka
12.  : Pronađite nove favorite <brže> uz glasovno pretraživanje. Skočite direktno na željenu emisiju ili film tako da samo izgovorite željeni sadržaj ili pokušajte pregledavanje uz pomoć glasovnog pretraživanja, npr. "Pronađi akcijske filmove (find action movies)". Pritisnite taster na daljinskom upravljaču za početak pretraživanja.
13. MIKROFON za **Google voice search**  funkciju.

Virtuelna tastatura

Za pristup virtuelnoj tastaturi koja pruža dodatne TV funkcije, pritisnite taster **SETUP**  **duže od 3 sekunde**.

Na ekranu TV-a pojaviće se sledeći prikaz:



Koristite tastere  /  /  /  / OK za navigaciju kroz virtuelnu tastaturu.

Kontrole za reprodukciju			Audio/MTS	Prebacivanje između višekanalnih modova zvuka (NICAM u ATV-u ili Odaberite audio jezik u DTV modu rada)
CH+/CH-		Promena TV kanala, ista funkcija kao tasteri  /  na daljinskom upravljaču	EPG	Otvaranje elektronskog programskog vodiča (EPG)
Inputs		Izbor izvora	Tasteri u boji	Prečica do opcija stranice teleteksta, u skladu s bojom na ekranu (TXT modus rada) ili naredbama / opcijama u EPG-u i drugim menijima prema naredbama u boji prikazanim na ekranu
Info		Pritisnite za prikaz informacija o izvoru i kanalu		
Subtitle		Odaberite Jezik titla	Brojevni tasteri	Direktno biranje kanala
TTX		Otvaranje/Zatvaranje teleteksta	Exit	Izlaz iz Virtuelne tastature

Napomena: Sve slike u ovom priručniku su referentni primeri, stvarni proizvod može da se neznatno razlikuje od prikazanih slika.

VAŽNO: Kod programa sa aktivnom HbbTV funkcijom, kada se pojavi ikona HbbTV (crvena tačka na ekranu), u nekim slučajevima može da se dogodi da tasteri gore i dole (^ / v) na daljinskom upravljaču ne mogu prebacivati TV kanale.

U tom slučaju koristite virtuelnu tastaturu za promenu kanala ili isključite HbbTV funkciju (Meni: Options/Advanced options).

Za pristup virtuelnoj tastaturi, duže (>3sek) pritisnite taster Setup  na daljinskom upravljaču, odaberite ikone CH+ ili CH- za promenu kanala.

Taster Google Voice Search (Google glasovno traženje)

- Samo izgovorite šta želite da gledate.
- Samo izgovorite šta želite videti uz pomoć glasovne pretrage.
- Pronađite nove favorite <brže> glasovnom pretragom.
- Glasovnom pretragom <brže> pronađite nove favorite

► Umetanje baterija u daljinski upravljač

Otvorite ZADNJI poklopac da bi otvorili odeljak za baterije daljinskog upravljača. Umetnite dve AAA baterije. Pazite da se (+) i (-) na bateriji poklapa sa (+) i (-) naznačenim na odeljku za baterije.

Zatvorite poklopac odeljka.

(1) Lagano otvorite



(2) Umetnite baterije



(3) Lagano gurnite poklopac

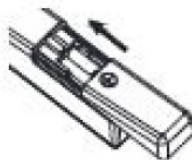

NAPOMENE

- Slika proizvoda služi samo za informaciju, stvarni proizvod može da se razlikuje u izgledu.
- Stare baterije odložite u označeno mesto za odlaganje. Nemojte da bacate baterije u vatru.
- Ne mešajte tipove baterija te ne kombinujte korišćene sa novim baterijama.
- Odmah zamenite prazne baterije da bi sprečili curenje kiseline u odeljak za baterije daljinskog upravljača.
- Ako ne planirate da koristite daljinski upravljač duže vreme uklonite baterije.
- Baterije ne smeju da se izložu preteranoj toploti poput sunčeve svetlosti, grijelica ili vatri.
- Hemikalije iz baterija mogu da izazovu osip i opekline na koži. Ako baterije cure očistite odeljak krpom. Ako hemikalije dođu u doticaj sa kožom, odmah operite kožu.

Domet rada daljinskog upravljača

Usmerite daljinski upravljač prema televizoru na udaljenosti ne većoj od 5 metara od senzora na televizoru i unutar 60° ispred televizora.

Radna udaljenost može da se menja zavisno o svetlosti u prostoriji.

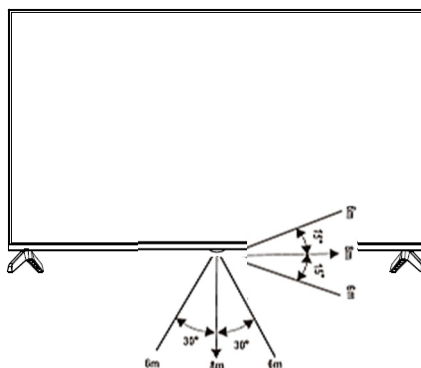

Upotreba daljinskog upravljača

- **Uključivanje i isključivanje**

Isključivanje u standby način: Pritisnite [(⏻) Power Standby] na zadnjoj strani RHS panela ili na daljinskom upravljaču kako biste prebacili standby način rada. Jedinicu možete da aktivirate ponovnim pritiskom [(⏻) Power Standby].



Prikaz napona: svetlo označava način standby. Kada je uređaj isključen s napajanja, neće biti nikakve svetleće oznake.

► **NAPOMENA**

Isključite kabl iz utičnice ako nećete da koristite uređaj duže vreme. Sečekajte najmanje 5 sekundi nakon ponovnog priključenja kako biste mogli ponovno pokrenuti uređaj.

- **Source: Izbor izvora (ulaza)**

Izaberite izvor ulaza u zavisnosti od toga koji je video uređaj spojen na televizor.

Pritisnite taster [HOME ], kada se prikaže HOME meni, tasterima strelica odaberite ikonu SOURCE  zatim pritisnite taster OK. Pritisnite taster [▲/▼] kako bi odabrali željeni izvor na koji je spojen spoljni A/V uređaj i za izbor pritisnite taster OK.

- **Podešavanje volumena**

Pritisnite [VOL+ / VOL-] kako biste povećali ili smanjili glasnoću.

Pritisnite MUTE kako biste potpuno isključili zvuk. Ponovno pritisnite MUTE kako biste ponovno uključili zvuk.

- **Promena kanala**

Pritisnite tastere \wedge/\vee kako biste išli na viši ili niži nivo.

ili...

Pritisnite taster **SETUP**  duže od 3 sekunde za pristup virtuelnoj tastaturi. Odaberite ikone **CH+** ili **CH-** za izbor TV kanala.

ili...

Koristite navigacijske tastere i taster **OK** na daljinskom upravljaču za unos numeričke vrednosti (broja kanala).

Za primer, Za direktan izbor programskog mesta, npr. za izbor kanala 12 pritisnite **1**, taster **OK**, zatim **2** i taster **OK** te sačekajte 3sek za aktiviranje izbora.

VAŽNO

Kod programa s aktivnom HbbTV funkcijom, kada se pojavi ikona HbbTV (crvena tačka na ekranu), u nekim slučajevima može da se dogoditi da tasteri gore i dole (\wedge/\vee) na daljinskom upravljaču ne mogu prebacivati TV kanale.

U tom slučaju koristite virtuelnu tastaturu za promenu kanala ili isključite HbbTV funkciju (meni: Options/Advanced options).

*Za pristup virtuelnoj tastaturi, duže (>3sek) pritisnite taster Setup  na daljinskom upravljaču, odaberite ikone **CH+** ili **CH-** za promenu kanala.*

- **Prikaz popisa programa**

Pritisnite taster [**OK**] kako biste prikazali punu listu dostupnih digitalnih i analognih programa.

- **Elektronski Programski vodič (EPG)**

Na virtuelnoj tastaturi odaberite ikonu EPG i pritisnite taster **OK**.



Omogućava pristup televizijskim programima koji će biti dostupni u sledećih 7 dana. Informacije prikazane putem EPGa omogućava komercijalna televizija samo za digitalne kanale. EPG isto tako omogućava jednostavan način snimanja Vaših najdražih programa. Nema potrebe za podešavanjem komplikovanih timer.

PRVA INSTALACIJA

Priključite antenski RF kabl u TV prijemnik u "ANT1" priključak i u TV antensku utičnicu ili kabl antene.

Za navigaciju i potvrdu odabrane stavke koristite tastere sa strelicama i taster **OK** na daljinskom upravljaču.

Zatim sledite uputstvo za podešavanje:

Funkcija Pomoć (Help)

Funkcija "Pomoć" nudi puno informacija i pojašnjenja o radu vašeg TV-a.

Pritisnite taster HOME 

na daljinskom upravljaču.

Od opcija odaberite ikonu **AI PONT** ili **Apps**.

Pritisnite taster HOMEna daljinskom upravljaču.

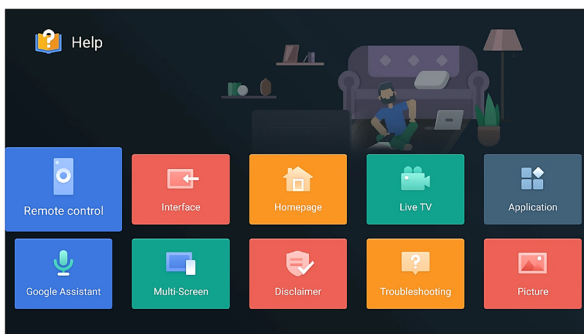

Odaberite "Pomoć (Help)" iz opcija i odaberite željenu temu.

Za detalje pogledajte "Help" (Pomoć) na TV-u.

Čarobnjak za instalaciju:

Kada prvi put uključite TV, pojaviće se ekran dobrodošlice. Koristite tastere **^** i **v** i **OK** za kretanje po sledećim opcijama:

Izbor jezika prikaza (Language) i Lokacije (Location)

Izaberite jezik prikaza menija i izaberite svoju zemlju/regiju sa liste.

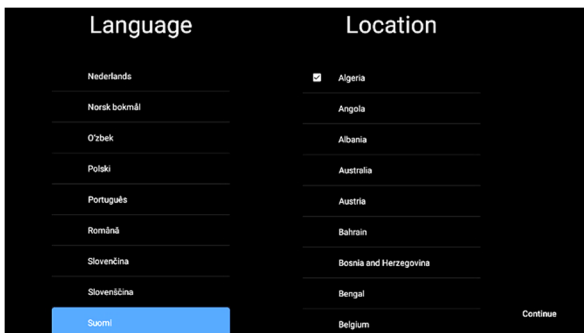

Uparivanje vašeg daljinskog upravljača putem Bluetooth-a.

Za omogućavanje funkcije **Google voice search** i neke druge funkcije daljinskog upravljača, morate upariti svoj daljinski upravljač sa televizorom putem Bluetooth veze.

Ako Bluetooth daljinski upravljač nije uparen, pritisnite taster **Google voice search**, a zatim

dugo pritisnite tastere [←] + [VOL-] za početak uparivanja. Kada se na ekranu TV-a prikaže lista dostupnih BT uređaja, izaberite uređaj i pritisnite taster [OK] za završetak uparivanja.

Zelena oznaka označava da je BT spajanje uspelo.

ponovite istu proceduru za isključenje daljinskog upravljača.

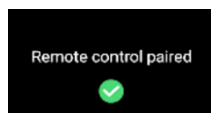
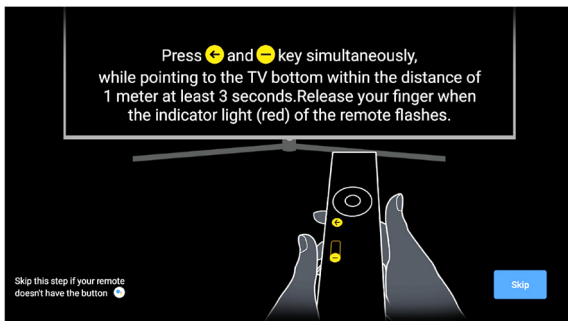

Izbor Wi-Fi mreže (Select your Wi-Fi network)

Pritisnite tastere ▼ / ▲ i **OK** za izbor podešavanja Wi-Fi mreže

Unesite Wi-Fi lozinku i izaberite "**OK** (✓)" za potvrdu i povezivanje sa Wi-Fi mrežom

Napomena:

Ako na internet želite priključiti vaš TV putem kabela, jednostavno umetnite kabl (nije isporučen) u ulazni priključak „LAN” na zadnjoj strani televizora i proverite je li ispravno spojen na internet

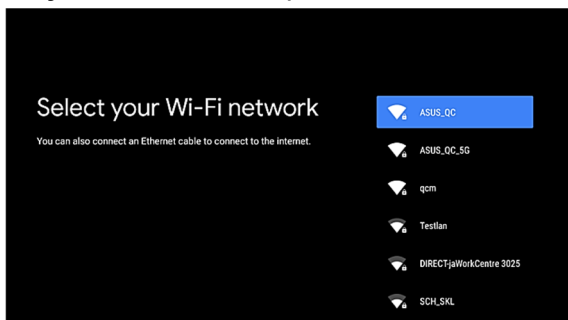

Brzo podešavanje TV-a sa tvojim Android™ telefonom (Quickly set up your TV with your Android™ phone)

Uz jednostavno korišćenje Wi-Fi mreže, vašeg Android telefona i Google naloga, jednostavno možete preneti podatke i podešavanja sa svog Google naloga na TV.

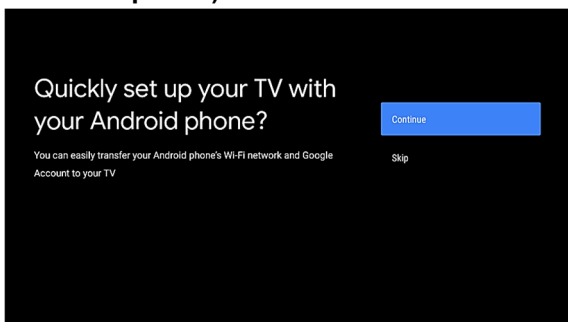

Pritisnite ▼ / ▲ i OK za izbor opcija

1. **"Continue (Nastavi)"** Prenos podataka sa vašeg Google telefona (**pogledajte 1. korak Prenos podataka**)
2. **"Skip (Preskoči)"** Pređite na drugi korak podešavanja. (**pogledajte korak 2: Skip (Preskoči)**).

1. Prenos podataka sa svog Google-a (Quick Setup)

Sledite uputstvo na ekranu:

1. Otvorite aplikaciju Google na svom Google pametnom telefonu. Za brže podešavanje, možete prstom dodirnuti Google browser ikonu mikrofona i reći **"Ok Google, set up my device"**
2. Izaberite ime vašeg TV-a, zavisno od naziva modela vašeg televizora.
3. Odaberite opciju **"Pair (Upari)"** za povezivanje Google telefona.
4. Za prijavu odaberite opciju **"Sign In (Prijava)"** i sledite uputstva na ekranu.
5. Prihvatite **"Savete za uštedu energije"** i odricanje od odgovornosti u vezi sa **"Pravilima privatnosti mreže"**
6. Prihvatite **"Uslovi pružanja usluge"** i **"Google-ove usluge"**
7. Izaberite **"Allow (Dopusti)"** kako biste omogućili Google-u pretraživanje i deljenje sa aplikacijama vašeg TV-a kao što su **Netflix, Prime video** itd.
8. Izaberite **"Turn on (uključiti)"** kako biste omogućili Google asistentu da daje informacije specifične za vas na ovom uređaju.
9. Prođite kroz karakteristike vašeg TV-a pritiskom na taster ►.

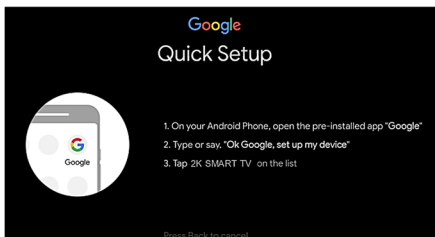

2. Preskoči (Skip)

Za nastavak podešavanja odaberite opciju **"Sign-In (Prijava)"** i pritisnite taster **OK**.

Za sledeći korak sledite uputstva koje se pojavljuju na ekranu.

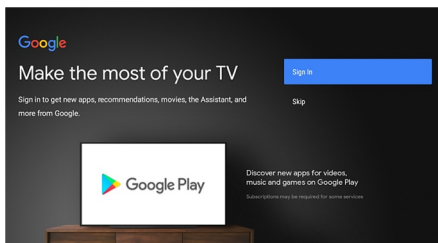

Izbor imena TV-a (Choose a name of your TV)

Dajte svom TV-u ime kako biste ga lakše prepoznali pri emitovanju ili povezivanju sa drugim uređaja. Izaberite unapred postavljenu opciju ili unesite prilagođeni naziv.

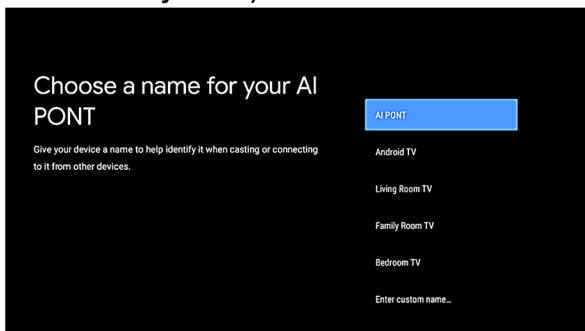

Podešavanje lozinke (Password)

Za podešavanje TV-a i ulazak u neke menije, sistem će vas pitati za lozinku. Postavljen je lozinka napravite u ovom meniju. Lozinka je važna jer nije moguće ući u neke menije bez unošenja ispravne lozinke! Molimo upamtite lozinku! Upis lozinke "0000" nije moguć.

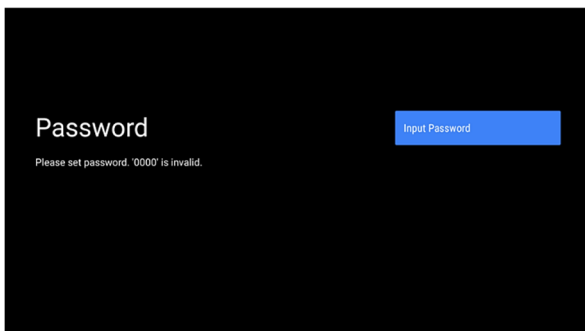

Podešavanje načina rada kod kuće ili maloprodaje (prodavnice) (Select TV mode)

U slučaju da vam je potrebna prezentacija uređaja u prodavnici, odaberite način rada "**Retail (prodavnica)**". Ako ćete svoj TV koristiti za standardnu kućnu upotrebu, odaberite "**Home (Kuća)**", pojaviće se sledeći ekran. Pritisnite taster **OK** za potvrdu izbora.

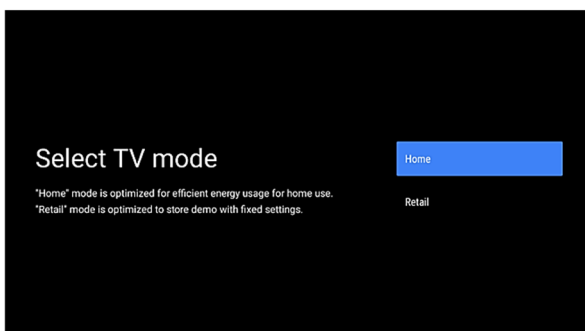

Podešavanje Chromecast built-in™ funkcije (Setting Chromecast built-in™)

Ovime omogućujete da ovaj uređaj bude otkriven kao Google Cast uređaj i dopuštate Google asistentu i drugim uslugama da "probude" ovaj uređaj kako bi odgovorio na Cast naredbe, čak i kada je u stanju čekanja i ekran isključen.

U ovom meniju možete omogućiti ugrađeni Chromecast kako biste sa drugih uređaja mogli lako da emitujete svoje omiljene filmove, muzku i još mnogo toga, na vašem TV-u.

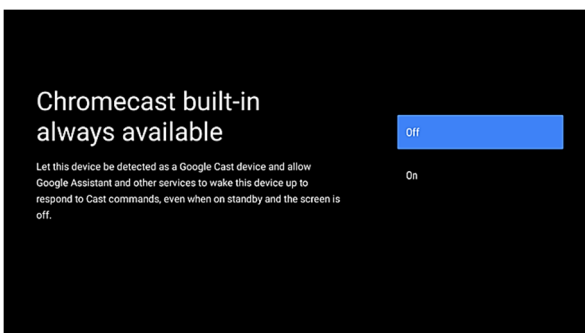

Način rada TV Tunera (Tuner Mode)

Izaberite vrstu tunera za koje želite izvršiti automatsko pretraživanje TV kanala.

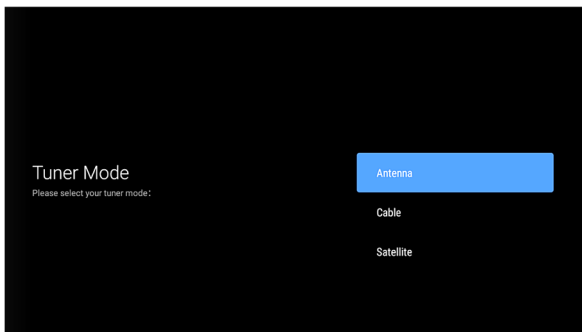

Možete izabrati: **Antena (DVB T/T2)**
 Kabl (DVBC)
 Satelit (DVBS/S2)

Ili odaberite funkciju **Skip (Preskoči)** za preskakanje Auto pretraživanja.

Sledite uputstva na ekranu.

Čestitamo!

Sada je vaš TV spreman za upotrebu

Početna stranica (Home page)

Pritisnite taster "HOME 🏠" na daljinskom za prikaz početnog ekrana

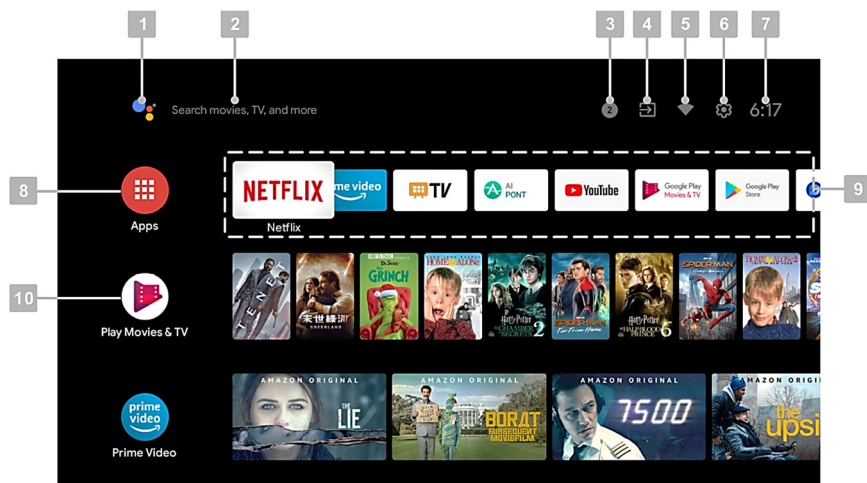

- | | |
|----------------------------------|------------------------------------|
| 1. Google glasovno pretraživanje | 6. Podešavanja |
| 2. Pretraživanje unosom teksta | 7. Sat |
| 3. Sistemska obaveštenja | 8. App Lista |
| 4. Lista Izvora | 9. FAV Lista (Lista omiljenih App) |
| 5. Wi-Fi status | 10. Play next |

Možete se jednostavno kretati kroz dostupne opcije ili aplikacije koristeći navigacione tastere ▼ / ▲ / ◀ / ▶ za izbor stavke i pritisnite **OK** za potvrdu.

Za gledanje TV kanala: Izaberite TV aplikaciju  i pritisnite taster **OK**.

Izbor izvora (Inputs)

Pritisnite taster **Home**  na daljinskom upravljaču za prikaz Home (Početne) stranice.

Pritisnite navigacione tastere za izbor ikone " " i tada pritisnite taster **OK**.

Možete podešavati sledeće opcije:

Home Screen Android TV (Početna Anroid TV stranica)

Opšta stranica na kojoj možete jednostavno izabrati TV mod/izvore ili pokrenuti aplikacije

Antenna (Antena) Standardi TV mod

Cable (Kabl) Kablovski TV mod rada

Satellite Satelitski TV mod rada

ATV Analogni TV mod rada

AV* Kompozitni Audio/Video izvor

HDMI 1,2* HDMI Audio/Video izvor

* Dostupni izvori zavise od modela vašeg TV prijemnika. Molimo, za više informacija pogledajte odeljak „Zadnja strana TV prijemnika“.

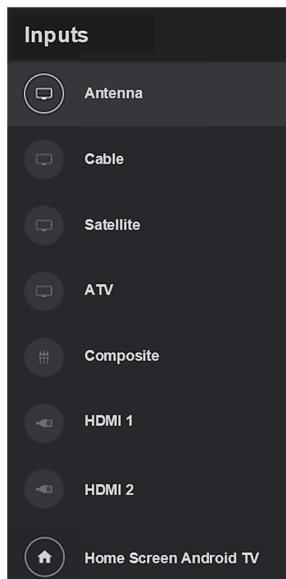

Glavni TV Meni za podešavanje (Setting Menu)

U standardnom TV modu, pritisnite taster **[SETTING **] za prikaz glavnog TV menija.

Glavni meni je podeljen u tri glavna podmenija:

- **Kanali (Channels)**
- **TV opcije (TV Options)**
- **Snimanje (Record)**

Pritisnite tastere **[▼]** **[▲]** za izbor željene opcije.

1. Kanali (Channels)

Pritisnite tastere **◀ / ▶** za izbor jednog od mogućih podmenija.



Program Guide

Otvaranje elektronskog programskog vodiča (EPG) s informacijama o TV kanalima, rasporedu itd.

Kanal (Channel):

U ovom meniju možete skenirati dostupne TV kanale.

Kanali (Channels)

- Postavite automatski ili ručno pretraživanje ili jednokanalno pretraživanje.
- LCN (Logičko numerisanje kanala)
- Vrsta pretraživanje kanala (svi, samo besplatni kanali)
- Uredi listu kanala

Automatska nadogradnja kanala (Auto Channel Update)

TV sistem će povremeno proveravati i ažurirati listu kanala.

Poruka za nadogradnju kanala (Channel Update Message)

TV sistem će povremeno proveravati i prikazati poruku da su neki novi kanali dostupni.

Roditeljska kontrola (Parental Controls)

Uredite i prilagodite sva ograničenja roditeljskog nadzora, lozinku itd...

Licence otvorenog koda (Open Source License)

Lista licenci otvorenog koda i ugovori.

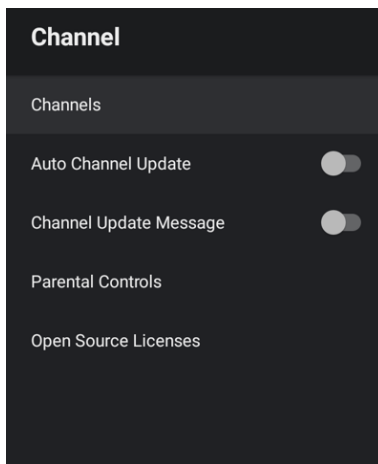

Kanal podmeni (Channels Submenu)

Pretraživanje kanala (Channel Scan):

Pretraga TV kanala.

Nadogradnja pretraživanja (Update Scan):

Pretraživanje samo novih TV kanala.

Pretraživanje jednog kanala (Single RF Scan):

Pretraživanje odabranog RF kanala.

Ručno ažuriranje servisa (Manual Service Update)

Ručno podešavanje ažuriranja kanala

LCN

Sortiranje kanala prema rasporedu koji daje lokalni distributer usluga TV kanala za lokaciju ili zemlju. Ako vaš lokalni distributer usluga TV kanala nudi sortiranje kanala, funkcija LCN (logičko numerisanje kanala) mora biti podešena na "Uključeno" pre pretraživanja kanala.

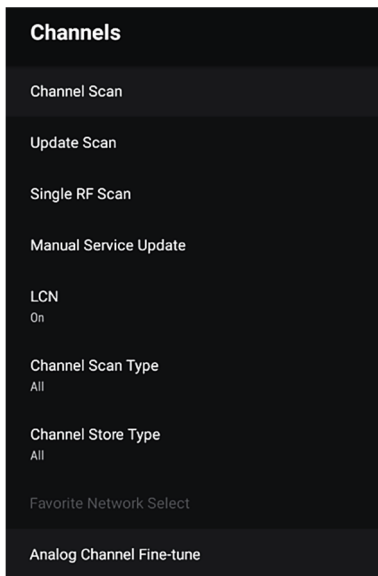

Vrsta pretraživanja / Vrsta čuvanja kanala (Channel Scan Type / Channel Store Type)

Možete odabrati vrstu kanala za pretraživanje/čuvanje: Svi, Samo besplatni TV kanali itd...

Izbor omiljene mreže (Favorite Network Select)

Izaberite svoju omiljenu mrežu za pretraživanje kanala

Analogno Fino podešavanje kanala (Analog Channel Fine tune)

Podešavanje i fino podešavanje analognih TV kanala

2. TV Opcije (TV Options)

U ovoj traci meni možete podešavati parametre vašeg TV-a:



- **Ulazi (Inputs)**

Izbor dostupnih izvora sa signalom, priključenih na vaš TV prijemnik.

- **Slika (Picture)**

Podesite podešavanje slike.

- **Zvuk (Sound)**

Podesite podešavanje zvuka.

- **Postavke uštede energije (Power)**

Posdesite podešavanje napajanja (npr. Sleep Timer-a, Auto isključenja itd.)

- **CI kartica**

Podešavanje CI kartice

- **Napredne opcije (Advanced options)**

Soundtracks Audio, Plavi ekran, HbbTV opcije, Titlovi, Postavke teleteksta i podešavanja informacija o sistemu

- **Podešavanja (Settings)**

Ista funkcija kao i Podešavanja u meniju Smart mod.

Ulazi (Inputs)

Ista funkcija kao što je opisano u poglavlju: Izbor izvora

* Dostupni izvori zavise od modela vašeg TV prijemnika. Molimo, za više informacija pogledajte odeljak „Zadnja strana TV-a“.

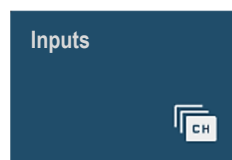

Slika (Picture)

Pritisnite tastere [◀] / [▶] za izbor opcije **Meni slike (Picture menu)**.

Za podešavanje parametara slike koristite tastere [▼] [▲]
; za izbor stavke i podešavanje vrednosti pritisnite tastere [◀] / [▶] .



Mod Slike (Picture mode):

Korisnik (User) -> Standard -> Živo (ViVid) -> Sport -> Film (Movie) -> Igre (Game) -> Ušteda energije (Energy Saving)

Dolby Vision obaveštenje (Dolby Vision Notification):

Uključite / isključite Dolby Vision obaveštenje kada je funkcije dostupna u emitovanju.

Pozadinsko osvetljenje (Backlight):

Podesite intezitet pozadinskog osvetljenja u skladu sa uslovima prostorije i vašim željama.

Napomena: Više pozadinsko osvetljenje povećava potrošnju vašeg TV-a!

Svetlina/Kontrast/Zasićenje/Nijansa Brightness/Contrast/Saturation/HUE

Podesite parametre slike prema uslovima prostorije i vašim željama.

Oštrina (Sharpness)

Podesite oštrinu slike

Gamma/Temperatura boje (Gamma/Color temperature)

Podesite temperaturu boje (ravnoteža boja). U ovom meniju možete zasebno podesiti RGB pojačanje svake osnovne boje.

Napredni video/Tuner boja/Korekcija balansa bele u 11 tačaka (Advanced Video/Color Tuner /11 Point White Balance Correction)

U ovim menijima možete podesiti: DNR/MPEG NR (Dinamičko smanjenje šuma), Luma kontrolu, Lokalni kontrast, DI filmski način rada, Rastezanje plave boje itd...

Vraćanje na fabričko podešavanje (Rest to Default)

Vraćanje parametara slike na fabričko podešavanje.

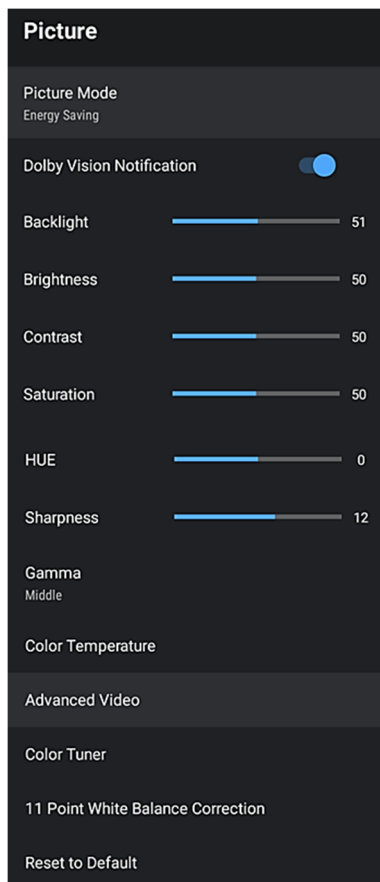

Zvuk (Sound)

Pritisnite tastere [◀] / [▶] za izbor opcije **Meni zvuka (Sound menu)**.

Za podešavanje parametara koristite tastere [▼] / [▲]; za izbor stavke i podešavanje vrednosti pritisnite tastere [◀] / [▶].

Korisnik (User) -> Standard -> Živo (ViVid) -> Sports -> Film (Movie) -> Muzika (Music) -> Vesti (News) -> Auto.

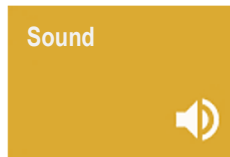

Sistem zvuka (System sounds):

Uključuje / Isključuje sistemske zvukove.

Stil zvuka (Sound Style):

Možete postaviti predefinisani zvuk: *Korisnik (User) -> Standard -> Živo (ViVid) -> Sports -> Film (Movie) -> Muzika (Music) -> Vesti (News) -> Auto*

Balans/bas/Visoki/Surround

Balance/Bass/Treble/Surround:

Prilagodite zvuk u skladu s uslovima prostorije i vašim željama.

Ekvilajzer detalji (Equalizer Detail):

Equalizer podešavanja.

Kašnjenje zvučnika (Speaker Delay):

Podesite kašnjenje zvučnika ako vaš TV ima kašnjenje zvuka između slike i zvuka.

eARC:

Podešavanje za povezivanje spoljašnjih zvučnika preko HDMI/ARC priključka.

Digital Output/SPDIF kašnjenje (Delay):

Podešavanje Digital Audio izlaza i kašnjenja.

Auto jačina zvuka (Auto Volume Control):

Postavite Auto jačinu zvuka kako bi izjednačili jačinu zvuka na različitim TV kanalima.

Downmix Mod:

Reprodukcija 5.1 kanala zvuka kroz manji broj zvučnika zahteva proces koji se naziva downmixing. Downmixing kombinuje levi, desni, centralni, levi surround i desni surround kanal u stereo ili mono zvuk.

Možete odabrati: Stereo ili Surround.

Dolby Audio Procesiranje:

Podešavanje Dolby zvuka

Vraćanje na fabričko podešavanje (Rest to Default)

Vraćanje parametara zvuka na fabričko podešavanje.

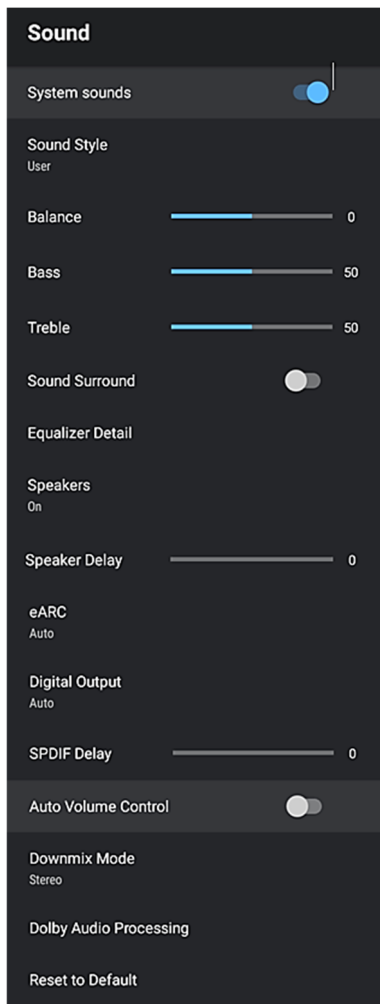

Podešavanje uštede energije (Power)

Pritisnite tastere [◀] / [▶] za izbor opcije **Uštede energije (Power)**.

Za podešavanje parametara koristite tastere [▼] / [▲] ; za izbor stavke i podešavanje vrednosti pritisnite tastere [◀] / [▶] .

Možete podešavati:

1. **Samoisključenje (Sleep timer)**
2. **Isključenje slike (Picture Off)**
3. **Tajmer isključenja (Switch off timer)**
4. **Auto Isključenje ako nema ulaznog signala (No Signal Auto Power-Off)**
5. **Auto isključenje (Auto Sleep):** Automatsko isključivanje ako nijedna funkcija upravljanja nije bila aktivna u unapred postavljenom vremenu.

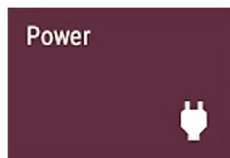

CI Kartica (CI Card)

Pritisnite [◀] / [▶] za izbor CI Card podešavanja.

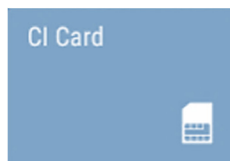

Napredne opcije (Advanced Options)

Pritisnite tastere [◀] / [▶] za izbor **Naprednih opcija (Advanced Options)**, tada pritisnite **OK** za podešavanje:

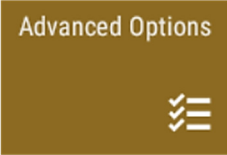
 A dark blue rectangular button with the text "Advanced Options" in white and a white icon of three horizontal lines with arrowheads pointing to the right.

Audio jezik / Drugi Audio jezik (Audio Language / 2nd Audio Language)

Izaberite željeni audio jezik. Ako je dostupan, ovaj audio kanal će se reprodukovati u slučaju višezjezičnog emitovanja.

Audio zapisi (Sound Tracks)

Odaberite opciju Podešavanje da biste prilagodili/podesili zvučne zapise

Plavi ekran (Blue Mute)

Ako nema signala, biće prikazan Plavi ekran.

Početni kanal (Default Channel)

Prebacite se na podrazumevani kanal.

MHEG PIN Zaštita (Protection) (opcija*)

MHEG (Multimedia and Hypermedia Experts Group)

MHEG je interaktivni sistem za kreiranje aplikacija koje se koriste u digitalnom zemaljskom TV sistemu Velike Britanije (npr. Freeview). Tekstualne usluge (crvena tastera u virtualnoj tastaturii) koja se prikazuje na nekim kanalima služi za ulaz u interaktivne usluge teksta/slike.

Možete uključiti/isključiti funkciju

HBBTV Podešavanja (opcija*)

HbbTV (Hybrid Broadcast Broadband TV) je globalni standard koji ima za cilj da besprekorno poveže TV sadržaje uživo sa internet sadržajem.

Titlovi (Subtitle)

Podešavanje titlova i izbor prevoda na željeni jezik.

Teletext

Podešavanje teleteksta i izbor željenog jezika teleteksta

Sistemske informacije (System Information)

Prikaz informacija o kanalu i sistemu.

Advanced Options

Audio

Audio Language
English

2nd Audio language
German

Sound Tracks

Setup

Blue Mute



Default Channel

Interaction Channel



MHEG PIN Protection



HBBTV Settings

Subtitle

Teletext

System Information

**Nije moguće na svim modelima*

Podešavanja(Settings)

Pritisnite tastere [◀] / [▶] za izbor **Podešavanja** (Settings), tada pritisnite **OK** za podešavanje.

Pritisnite tastere ▼ / ▲ za izbor opcije koju želite podešavati u **Settings** meniju.



Podesite ime uređaja (Set your device name):

Podešavanje imena TV-a

Network & Internet:

Izaberite opcije mreže i interneta tako što ćete ući u deo za mrežna podešavanja kao što su:

Wi-Fi :

Uključite/isključite Wi-Fi vezu. Kada je opcija aktivna, možete izabrati željenu Wi-Fi mrežu za povezivanje.

LAN:

Ako priključite LAN kabl na LAN priključak, takva veza ima prednost u odnosu na Wi-Fi vezu.

Takođe, u meniju možete ručno unapred podesiti sve parametre veze kao što su: Proxy podešavanje, IP podešavanje itd...

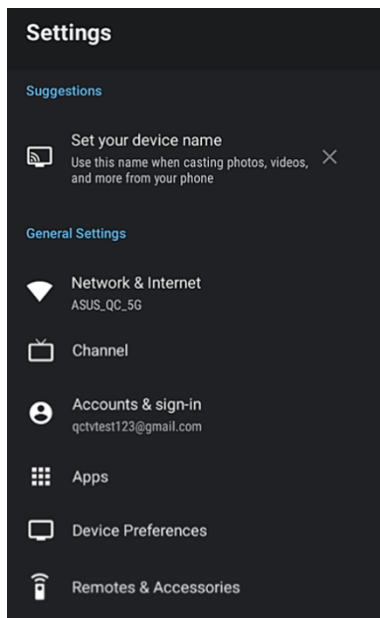

Kanal (Channel)

Odaberite opciju Kanal (Channel) za ulazak u podešavanja kanala.

Za više informacija, molim pogledajte poglavlje: **Kanali(Kanal (Channels/Channel))**.

Nalozi / Prijava (Accounts & Sign-in)

Za podešavanje Google naloga uđite u meni za podešavanje naloga i prijavu.

Apps

Podešavanje dozvola za aplikacije, sigurnost i ograničenja, pristup aplikacijama itd., uđite u meni aplikacija.

Podešavanje uređaja (Device preferences)

U meniju podešavanja uređaja možete podesiti glavne TV parametre:

Informacija o uređaju (About):

Glavne informacije o TV sistemu, ažuriranju sistema, vraćanju na fabrička podešavanja itd.

Datum i Vreme (Date&Time):

Podešavanje vremena sistema i vremenske zone

Tajmer (Timer):

Podešavanje Vremena uključanja / Isključenja.

Jezik (Language):

Podešavanje OSD jezika

Tastatura (Keyboard):

Podešavanje tastature

Ulazi (Inputs):

Podešavanje imena ulaza, HDMI CEC kontrola

Uđšteda energije (Power):

Podešavanje Tajmera isključenja, isključenje slike (samo audio), merač vremena za isključenje, vreme isključivanja kada nema signala

Slika/Zvuk (Picture/Sound):

Podešavanje parametara Slike/Zvuka

Memorija (Storage):

Upravljanje memorijom TV-a

Početni ekran (Home Screen)

Unapred postavljeni kanali, pregledi videozapisa, promena redosleda aplikacija itd...

Mod prodavnice (Retail Mode)

Uključenje moda omogućuje prezentaciju funkcija rada uređaja kod izlaganja uređaja u prodavnicama .

Google Assistant

Uključenje / Isključenje i podešavanje Google asistenta.

Chromcast built-in

Chromcast built-in postavke i informacije.

Čuvar ekrana / Čuvar energije (Screen saver / Energy saver)

Postavite Čuvar ekrana u slučaju da TV koristite samo kao audio uređaj.

Lokacija (Location)

Podešavanje lokacije TV-a

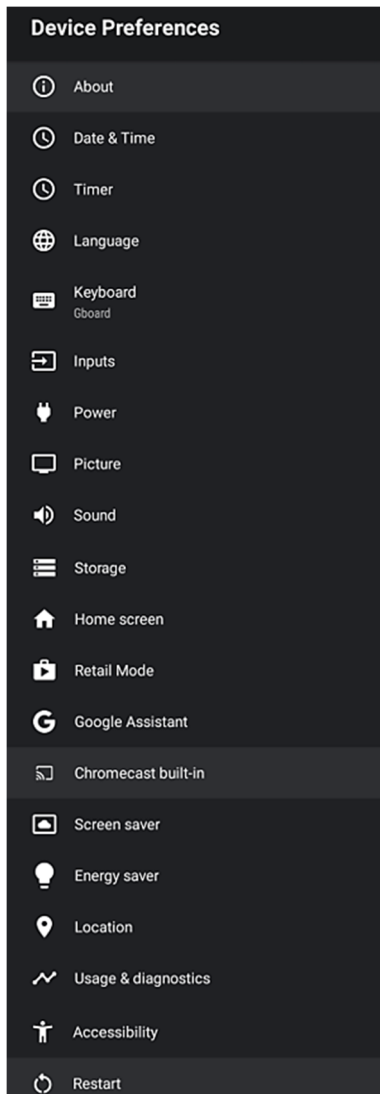

Usage & Diagnostics

Davanje dozvole za automatsko slanje dijagnostičkih informacija Google-u.

Dostupnost (Accessibility):

Upravljajte dodatnim uslugama emitovanja kao što su: audio opis, za osobe oštećenjem sluha, prevodi.

Ponovno pokretanje (Restart):

Restart uređaja (brisanje radne memorije).

Napomena:

Ponovno pokretanje neće izbrisati korisničke podatke i podešavanja.

Ako trebate resetovati TV prijemnik, trebate izvršiti vraćanje na fabrička podešavanja koja se nalaze u "Podešavanje uređaja->Informacije o uređaju". Ovom opcijom svi će podaci biti izbrisani i TV će biti vraćen na početno fabričko podešavanje!

Daljinski upravljač i Oprema (Remotes & Accessories)

Za dodavanje i povezivanje spoljnih uređaja putem Bluetooth-a, uđite u ovaj meni.

3. Snimanje (Record)

Lista snimanja (Record List):

Pregledajte listu datoteka za snimanje korisnika i upravljajte njima.

Informacije o uređaju (Device Info):

Pregled informacija o uređaju

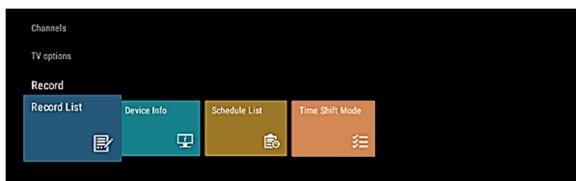

Lista snimanja (Schedule List):

Popis rasporeda za gledanje, dodavanje i brisanje događaja snimanja.

Time Shift Mode:

Uključenje Time Shift funkcije (funkcija gledanja TV kanala u odloženom vremenu),

Potrebno je uključiti Time Shift da bi mogli koristili funkciju Time Shift snimanja i gledanja u odloženom vremenu.

OSTALE INFORMACIJE

Rešavanje problema

Ukoliko televizor ne radi kao obično ili se čini da ima grešaka pažljivo pročitajte tabelu ispod. Preporučuje se isključivanje uređaja iz utičnice na 60 sekundi a zatim ponovno pokretanje. Ovaj jednostavni proces pomaže da se uspostave stabilni uslovi strujnog kola i firmwarea uređaja.

Ukoliko problem ne uspete da rešite sami, obratite se ovlašćenom servisu!

<i>SIMPTOMI</i>	<i>MOGUĆA RJEŠENJA</i>
<i>Nema slike ili zvuka</i>	<ul style="list-style-type: none"> • Proverite je li kabl napajanja uključen u utičnicu. • Prekidač napajanja na donjoj desnoj ivici kućišta mora da bude uključen. Pritisnite taster napajanja na daljinskom upravljaču kako biste upalili uređaj. • Proverite je li LED svetlo crveno ili plavo. Ukoliko svetli, TV je OK.
<i>Povezan je spoljašnji izvor na TV ali nema slike i/ili zvuka.</i>	<ul style="list-style-type: none"> • Proverite da li su pravilno povezani kablovi izlaza na spoljašnjem izvoru i ulazu na TV. • Proverite da li ste pravilno odabrali izvor signala.
<i>Nakon uključjenja TV uređaj ima nekoliko sekundi kašnjenja do prikaza slike. Da li je to normalno?</i>	<ul style="list-style-type: none"> • Da, to je normalno. TV pretražuje prethodna podešavanja i inicijalizuje se.
<i>Slika je normalna ali nema zvuka.</i>	<ul style="list-style-type: none"> • Proverite opcije jačine zvuka • Proverite da li je uključena funkcija Utišanja zvuka (Mute).
<i>Zvuk ali bez slike ili crno bela slika.</i>	<ul style="list-style-type: none"> • Ukoliko je slika crno-bela, isključite TV iz utičnice pa opet uključite posle 60 sekundi. • Proverite da li je boja postavljena na 50 ili više. • Proverite sliku na nekom drugom programu.
<i>Zvuk i slika su iskrivljeni ili izgledaju talasasto</i>	<ul style="list-style-type: none"> • Električni uređaj mogu da ometaju rad TV-a. Isključite susedne uređaje, ukoliko smetnje nestanu, udaljite uređaje od TV-a. • Umetnite utikač uređaja u drugu utičnicu.
<i>Zvuk i slika su mutni ili povremeno nestaju.</i>	<ul style="list-style-type: none"> • Ukoliko koristite spoljašnju antenu proverite njen smer, poziciju i spoj antene. • Podesite smer antene ili ponovno pretražite kanale.
<i>Horizontalna/vertikalna crta na slici ili se slika tresе.</i>	<ul style="list-style-type: none"> • Proverite postoji li izvor smetnji u blizini, poput kućanskih uređaja ili električnih alata.
<i>Plastično kućište proizvodi zvuk krckanja</i>	<ul style="list-style-type: none"> • Zvuk krckanja može da se pojavi zbog promene temperature i zagrevanja kućišta. Ova promena uzrokuje širenje ili skupljanje kućišta. To je normalno i TV je ispravan.
<i>Daljinski upravljač ne radi.</i>	<ul style="list-style-type: none"> • Proverite da li je TV priključen na napajanje i da radi. • Promenite baterije u daljinskom upravljaču. • Proverite da li su baterije pravilno postavljene.

Lista formata

Video Codec	Resolution	Container	
MPEG 1/2	1920x1080	MPEG program stream	.dat / .vob / .mpg / .mpeg
		MPEG transport stream	.ts / .trp / .tp
		MP4	.mp4 / .mov
		3GPP	.3gp
		AVI	.avi
		MKV	.mkv
MPEG4	1920x1080	MP4	.mp4 / .mov
		MPEG program stream	.dat / .vob / .mpg / .mpeg
		MPEG transport stream	.ts / .trp / .tp
		3GPP	.3gp
		AVI	.avi
		FLV	.flv
H.264	4096x2340	MKV	.mkv
		FLV	.flv
		MP4	.mp4 / .mov
		3GPP	.3gp
		MPEG transport stream	.ts / .trp / .tp
		AVI	.avi
HEVC / H.265	4096x2340	MPEG program stream	.dat / .vob / .mpg / .mpeg
		MKV	.mkv
		MP4	.mp4 / .mov
		3GPP	.3gp
		MPEG transport stream	.ts / .trp / .tp
		MKV	.mkv
VC1	1920x1080	MKV	.mkv
		MPEG transport stream	.ts / .trp / .tp
		3GPP	.3gp
		MP4	.mp4 / .mov
		AVI	.avi
		MKV	.mkv
VP8	1920x1080	MKV	.mkv
		AVI	.avi
		3GPP	.3gp
VP9	4096x2176	MP4	.mp4 / .mov
		MKV	.mkv
		WebM	.webm

Audio Codec	Sample rate	Container	
MPEG 1/2 Layer1	16-48kHz	MP3	.mp3
		AVI	.avi
		MKV	.mkv
		3GPP	.3gp
		MP4	.mp4 / .mov
		FLV	.flv
		MPEG transport stream	.ts / .trp / .tp
		MPEG program stream	.dat / .vob / .mpg / .mpeg
		WAV	.wav
		MPEG 1/2 Layer2	16-48kHz
AVI	.avi		
MKV	.mkv		
3GPP	.3gp		
MP4	.mp4 / .mov		
FLV	.flv		
MPEG transport stream	.ts / .trp / .tp		
MPEG program stream	.dat / .vob / .mpg / .mpeg		

MPEG2 Layer3	16-48kHz	MP3	.mp3		
		AVI	.avi		
		MKV	.mkv		
		3GPP	.3gp		
		MP4	.mp4 / .mov		
		FLV	.flv		
		MPEG transport stream	.ts / .trp / .tp		
		MPEG program stream	.dat / .vob / .mpg / .mpeg		
AC3	32kHz, 44.1kHz 48kHz	AC3	.aac3		
		AVI	.avi		
		MKV	.mkv		
		3GPP	.3gp		
		MP4	.mp4 / .mov		
		MPEG transport stream	.ts / .trp / .tp		
		MPEG program stream	.dat / .vob / .mpg / .mpeg		
		EAC3 (DDP)	32kHz, 44.1kHz 48kHz	AVI	.avi
MKV	.mkv				
3GPP	.3gp				
MP4	.mp4 / .mov				
MPEG transport stream	.ts / .trp / .tp				
MPEG program stream	.dat / .vob / .mpg / .mpeg				
AAC, HEAAC	8-48kHz			AAC	.aac3
				MKV	.mkv
		3GPP	.3gp		
		MP4	.mp4 / .mov		
		MPEG transport stream	.ts / .trp / .tp		
		MPEG program stream	.dat / .vob / .mpg / .mpeg		

Image	Photo	Resolution
JPEG	Base-line	15360 x 8640
	Progressive	1024 x 768
PNG		9600 x 6400
BMP		9600 x 6400
GIF		6400 x 4800
Webp		3840 x 2160

Subtitle	Subtitle Parser
.srt	SubRip
.ssa / .ass	Substation Alpha Advanced SubStation Alpha
.smi	SAMI
.sub	MicroDVD Subldx (VobSub)
.txt	TMPlayer

Ako uređaj ne podržava medijski format ili codec, na ekranu će da se prikaže poruka i upozorenje.

NAPOMENA:

Može da se dogodi da usled različitih verzija "Codek-a" i verzija formata, uređaj možda neće da podržava gore navedene formate. Ako se to dogodi, prebacite vaš zapis u drugi kompatibilni format. Proizvođač ne odgovara za nekompatibilnost uređaja i vaših fajlova i za eventualni gubitak sadržaja vaših fajlova.

RF (Radiation Exposure) podaci:

Ova oprema je u skladu sa CE granicama izloženosti zračenju utvrđenim za nekontrolisano okruženje. Ovu opremu treba instalirati i koristiti sa minimalnim razmakom od 20 cm između uređaja i tela.

Frekvencija, način rada i najveća prenosiva snaga u EU navedeni su u nastavku:

- 2412-2472MHz: <18,5 dBm (EIRP) (2.4G)
- 5150-5350MHz: <18,6 dBm (EIRP) (5.8G)
- 5470-5725MHz: <18,6 dBm (EIRP) (5.8G)
- 5725-5875MHz: <13,6 dBm (EIRP) (5.8G)
- 2402-2480MHz: <10dBm (BT)

Uređaj je ograničen na upotrebu u zatvorenom prostoru samo kada radi u frekvencijskom rasponu od 5150 do 5350MHz i 5725-5875MHz.

	AT	BE	BG	HR	CY	CZ	DK
	EE	FI	FR	DE	EL	HU	IE
	IT	LV	LT	LU	MT	NL	PL
	PT	RO	SK	SI	ES	SE	UK

Tehničke Specifikacije

Model	Q series 43Q10C	Q series 50Q10C	Q series 55Q10C	Q series 65Q10C
Dimenzija s postoljem (mm)	969x608x227	1111x699x274	1226x767x274	1446x894x293
Dimenzija bez postolja (mm)	957x556x81	1111x642x90	1226x711x89	1446x831x78
Težina s postoljem (kg)	7,6	9,0	13,0	19,2
Težina bez postolja (kg)	7,5	8,8	12,6	18,8
Veličina ekrana	43" (108cm)	50" (126cm)	55" (139cm)	65" (164cm)
Rezolucija	QLED 3840 x 2160, HDR10, Dolby Vision			
Audio snaga (RMS)	10 W + 10 W, Dolby Atmos			
Nazivna snaga	140 W	140 W	155 W	235 W
Napajanje	100-240V ~ 50/60Hz			
AV Sistem boje	PAL NTSC			
TV Sistem	PAL/SECAM-B/G, D/K, DVB-T+C DVB-T2 H 265, DVB-S/S2			
Radni uslovi	Temperature: 5°C - 45°C Humidity: 20% - 80% RH Atmosfere pressure: 86 kPa - 106 kPa			
IC Core / Software / Mem.	Quad Core 1,5GHz ARM Cortex A55 / Mali-G52 MC1 / Android 11 / 2GB/16GB			
HDMI režim	480I / 60Hz, 480P / 60Hz, 576I / 50Hz, 576P / 50Hz, 720P / 50Hz, 720P / 60Hz, 1080I / 50Hz, 1080I / 60Hz, 1080P / 50Hz, 1080P / 60Hz, 2160P/60Hz 3840 x 2160			

Napomene: !

Vivax ne može da garantuje da će se sve aplikacije moći instalirati i da će sve aplikacije raditi ispravno.

Rad aplikacija prvenstveno zavisi o izdavaču aplikacija i davatelju usluga na App Prodavnicama.

Ovakav problem se ne smatra neispravnošću uređaja i nije pokriven garancijom.

Android TV

Android TV pruža vam pametniji i lakši način da dobijete više od svog TV-a

Google Voice Search

Pronađite nove favorite <brže> svojim glasom pomoću glasovnog pretraživanja.

Google Play

Google Play donosi vaše omiljene aplikacije i igre na vaš TV. Gledajte, igrajte se i radite – što god želite, kad god želite.

Chromecast built-in

Jednostavno delite svoje omiljene filmove, muziku i još mnogo toga na televizoru uz ugrađeni Chromecast..

Dolby, Dolby Vision, Dolby Atmos i simbol dvostrukog D su registrovani zaštitni znakovi Dolby Laboratories Licensing Corporation. Proizvedeno prema licenci Dolby Laboratories. Poverljivi neobjavljeni radovi. Autorsko pravo © 2012–2021. Dolby Laboratories. Sva prava pridržana.



Izrazi HDMI i HDMI High-Definition Multimedia Interface i HDMI logotip su zaštitni znakovi registrovanih zaštitnih znakova HDMI Licensing LLC u Sjedinjenim Državama i drugim zemljama.



Logotip "CI Plus" je zaštitni znak i zaštitni znak kompanije CI Plus LLP.



Android, Google Play, Android TV, Chromecast built-in i drugi znakovi su zaštitni znakovi kompanije Google LLC.

Odlaganje u otpad stare električne/elektroničke opreme



Proizvodi označeni ovim simbolom pripadaju grupi električne i elektronske opreme (EE proizvodi) i ne smeju da se odlažu zajedno sa kućnim otpadom. Kad postane neupotrebljiv, ovaj proizvod bi trebalo predati u najbliži centar za prikupljanje i reciklažu električnog i elektronskog otpada. Na taj način sprečavamo negativne posledice na okolinu i zdravlje i čuvamo prirodne resurse. Za detaljne informacije o sakupljanju EE otpada obratite se prodavcu kod kojeg ste kupili uređaj ili pogledajte na starnici www.ereciklaza.com.

Odlaganje potrošenih baterija



Proverite lokalne propise u vezi sa odlaganjem potrošenih baterija ili nazovite lokalnu službu za korisnike da biste dobili uputstva o odlaganju starih i potrošenih baterija.

Baterije iz ovog proizvoda ne smeju da se bace zajedno s kućnim otpadom. Obavezno koristite posebna mesta za odlaganje iskorištenih baterija koja se nalaze na svim prodajnim mestima gde možete da kupite baterije.

Izjava o usaglašenosti

Kim Tec d.o.o. ovim izjavljuje da je radio oprema tipa TV prijemnik, usaglašena sa direktivom 2014/53/EU (RED direktiva).

Za izjavu o usaglašenosti, kontaktirajte sa KimTec d.o.o., Viline vode bb, Slobodna zona Beograd L12/4, 11000 Beograd

Telefon: 011 20 70 600, fax: 011 2070 854, 011 3313 596

E-mail: prodaja@kimtec.rs



Lista sa podacima proizvoda

Podaci i lista sa podacima proizvoda su uneseni u EPREL bazu podataka.

Za više informacija i list sa podacima proizvoda molimo vas da skenirate QR kod na energetskoj nalepnici ili posetite Vivax web stranicu:

www.vivax.com



43Q10C



50Q10C



55Q10C



65Q10C

Q series 43Q10C

Q series 50Q10C

Q series 55Q10C

Q series 65Q10C

SL

Navodila za uporabo

Garancijska izjava Servisna mesta



Izjava o omejitvi odgovornosti

- Slušalke zahteva seznanitev z ustreznim telefonom in internetno povezavo.
- Televizor zahteva internetno povezavo.
- Naprave za avtomatizacijo doma zahtevajo združljivo napravo.
- Funkcija Chromecast zahteva Chromecast ali vgrajeno napravo Chromecast.
- Storitve in njihova razpoložljivost, katerih imena ali logotipi so prikazani v tem priročniku, so odvisni od vaše države in jezika.
- Nekateri deli in opisi v tem priročniku so skrajšani in simulirani.

Google Play

Prenesite vse najboljše aplikacije in igre iz Googla Play.

Google Play Movies in TV

Prinese najnovejše izdaje v vaš dom.

YouTube

Izkoristite internet na svojem televizorju.

Vgrajen Chromecast

Prikaže majhen zaslon mobilne naprave na velikem zaslonu televizorja.

Google Duo

Oglejte si več in svoje ljubljene, zdaj na velikem platnu.

Glejte več in svoje najdražje z Google Duo, zdaj na televizorjih VIVAX Android.

- Uporabniki naj Duo uporabljajo samo na televizorjih, ki imajo Oreo +.
- Kamera USB mora biti povezana s televizorjem, ki nima vgrajene kamere.

VSEBINA

Dobrodošli	3
Pomembna varnostna navodila	5
Položaj naprave	9
Namestitev	10
Nastavitev nosilcev (nopic)	11
Postavljanje na zid	11
Sprednja stran TV sprejemnika	11
Priključitev antene in napajanja	12
Nadzorna plošča	13
Zadnji stran TV sprejemnika	14
Povezovanje TV-ja z anteno in zunanji napravami	17
Daljinski upravljalnik	21
Virtualna tipkovnica	22
Vstavljanje baterij v daljinski upravljalnik	23
Uporaba daljinskega upravljalnika	24
Prva namestitev	26
Začetna stran	31
Izbira vira	32
Meni nastavitev (Menu settings)	32
Kanali (Channels)	32
Programski vodič	32
Kanali (Channel)	33
TV Opcije (TV Options)	34
Vir (Source)	34
Slika (Picture)	35
Zvok (Sound)	36
Nastavitve napajanja (Power)	37
CI kartica (CI Card)	37
Napredne opcije (Advanced Options)	38
Nastavitve (Settings)	39
Meni snemanja	41
Druge informacije	42
Odpravljanje težav	42
Formati podprtih zapisov	43
RF Podatki	45
Tehnični podatki	46
Odlaganje izrabljene naprave	47
Izjava EU o skladnosti	47
Informativni list (EPREL)	47
Garancijska izjava (na koncu navodil)	

DOBRODOŠLI

Ta naprava ustreza najvišjim standardom, inovativni tehnologiji in visokemu udobju uporabe.



S tem TV lahko v udobju svoje dnevne sobe, vsa dela izvajate hitro in enostavno.



Media player - Dostop do glasbenih zapisov, slik in video gradiva preko vaših USB medijev in jih zaženete neposredno na svojem televizorju.



Preverite vse funkcije z enim daljinskim upravljalnikom. Televizor povežite neposredno na anteno ali kabelsko omrežje in uživajte v vsebinah v najvišji kakovosti.

Seznam dodatne opreme z napravo

Pri odpiranju škatle in namestitvi naprave, poskrbite, da ste skupaj s televizorjem dobili tudi vso potrebno dodatno opremo:

- Navodilo za uporabo z garancijsko izjavo
- Daljinski upravljalnik
- Baterije x2
- Stojalo

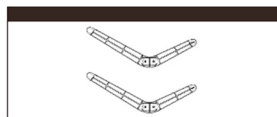
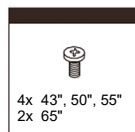
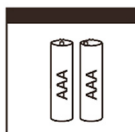

Slike so samo za referenco



Strela s simbolom puščice znotraj trikotnika opozori uporabnika na prisotnost neizolirane nevarne napetosti v izdelku, in da je ta lahko dovolj močna, da predstavlja nevarnost električnega udara ali poškodb.



Klicaj v trikotniku, opozori uporabnika na prisotnost pomembnih navodil za obratovanje in vzdrževanje v dokumentu, priloženemu v paketu.



POZOR



NEVARNOST ELEKTRIČNEGA UDARA NE ODPIRAJ NAPRAVE

Ne odpiraj zadnjega pokrova. V nobenem primeru uporabnik ne sme odpreti in prilagajati notranjosti televizorja. Le usposobljeni in pooblaščen serviser ima dovoljenje za opravljanje takega dela.



Glavni vtič se uporablja za izklop televizorja z napajanja. Ko je vtič priključen, bo naprava v načinu pripravljenosti (standby).



Nepravilna zamenjava baterije, vključno z nadomestitvijo drugih baterij podobne ali iste vrste, lahko povzroči nevarnost požara ali eksplozije. Ne izpostavljajte baterije toploti, kot so sončna svetloba, ogenj ali podobne vremenske razmere.



Naprava ne sme biti izpostavljena kapljanju ali brizganju vode ali drugih tekočin, in ne sme biti pod predmeti, ki vsebujejo vodo.

Prosimo, preberite naslednja varnostna navodila in jih shranite za poznejšo uporabo. Vedno upoštevajte vsa opozorila in navodila, označena na napravi ali navodilih.

VARNOSTNA NAVODILA

- 1. Preberite, shranite in sledite vsem navodilom.** Preberite vsa varnostna navodila in navodila za uporabo televizorja. Shranite jih za nadaljnjo uporabo. Pravilno spremljajte vse ukrepe in navodila.
OPOZORILO: Ljudem (vključno z otroci) z zmanjšanimi fizičnimi, živčni ali duševnem razvoju ali ki nimajo dovolj izkušenj in / ali znanja o varni uporabi naprave ne dovolite uporabe električnih naprav brez nadzora!
- 2. Upošteвайте opozorila**
Upošteвайте vsa opozorila na napravi in v navodilih za uporabo.
- 3. Čiščenje**
Izklopite televizor iz zidne vtičnice. Ne uporabljajte tekočih, čistil v razpršilu ali abrazivnih sredstev. Takšne snovi lahko trajno poškodujejo ohišje in TV zaslon. Uporabljajte mehko in rahlo vlažno krpo za čiščenje.
- 4. Dodatki in oprema**
Ne uporabljajte dodatkov in / ali opreme brez dovoljenja proizvajalca. Ti dodatki lahko privedejo do nevarnosti požara, električnega udara ali drugih poškodb.
- 5. Voda in vlaga**
Ne izpostavljajte naprave kapljanju ali brizganju tekočin. Na napravo ne postavljajte posod in predmetov, ki so napolnjeni z vodo, kot so vaze.
- 6. Nastavitev**
Ne postavljajte TV na nestabilne vozičke, stojala ali mize. Postavitev TV na nestabilno podlago lahko povzroči, da TV pade in povzroči hude poškodbe in poškodbe opreme. Uporabljajte samo vozičke, stojala ali nosilce, ki jih priporoča proizvajalec ali prodajalec.
- 7. Prezračevanje**
Reže in odprtine televizorja so namenjene prezračevanju, da se zagotovi zanesljivo delovanje ter ga ščitijo pred pregrevanjem. Ne pokrivajte odprtih na ohišju in nikoli televizorja ne postavljajte v zaprt prostor, kot je vgradno omaro, razen če je le-ta opremljena z ustreznim prezračevanjem. Pustite vsaj 10cm prostora okoli naprave.
- 8. Vir napajanja**
Ta televizor je treba napajati le iz vira napajanja, navedenega na nalepki na hrbtni strani naprave. Če niste prepričani o vrednosti napetosti v vašem domu, se obrnite na svojega dobavitelja električne energije, servis ali prodajalca naprave.

9. Ozemljitev ali polarizacija

Naprava na hrbtni plošči na hrbtni strani je ta oznaka opremljena z dvopolnim električnim vtičem. Naprava ima dvojno izolacijo (zaščita razreda II) in ni potrebno dodatno ozemljitev. Preverite hrbtno stran naprave, da preverite potrebe tal. Če ta oznaka na napravi ne obstaja, se prepričajte, da je naprava povezana z ozemljeno vtičnico.



10. Nevihte

Kot dodatno zaščito televizorja med nevihto ali ko pustite napravo brez nadzora, ali če je ne boste uporabljali daljše časovno obdobje, izključite napravo iz električne vtičnice, nato pa odklopite antenski kabel ali kabelski sistem. Tako bo TV varen pred poškodbami, ki jih lahko povzročijo udar strele ali električni udar.

11. Antenski kabel

Kabli antene ne smejo biti postavljeni v bližino električnih kablov ali drugih električnih tokokrogov ali tja, kjer obstaja nevarnost za njegov padec na napetostne kable. Pri nameščanju zunanje antene, posvetite posebno pozornost temu, da se ne dotikate kablov, saj je lahko stik z njimi smrten.

12. Preobremenitev

Ne obremenjujte stenskih vtičnic in podaljškov, saj to lahko povzroči požar ali električni udar.

13. Vnos predmetov in tekočin

Nikoli ne potiskajte nobenih predmetov v odprtine na televizorju, saj lahko pridejo v stik z nevarno napetostjo ali povzročijo kratek stik delov, kar lahko povzroči požar ali električni šok. Ne dovolite, da se po ali v notranjost naprave polije kakršna koli tekočina.

14. Ozemljitev zunanje vtičnice

Če je zunanja antena ali kabelski sistem priključen na TV, poskrbite, da sta antena ali kabelski sistem ozemljena, da se zagotovi zaščita pred udarom visoke napetosti in nakopičenega statičnega naboja. Oddelek 810 Nacionalne Električne Kode, ANSI/NFPA Št. 70-1984 zagotavlja informacije o pravilni ozemljitvi, ozemljitvi glavnega kabla in priključitvi ozemljitve.

15. Servis

Ne poskušajte samostojno popravljati TV, saj odpiranje in odstranjevanje pokrovov lahko privede do možnosti nevarnosti udara električnega toka in drugih nevarnosti. Servisiranje naj opravi kvalificirani pooblaščen serviser.

16. Poškodbe in napake, ki zahtevajo servis

TV-sprejemnik izklopite iz stenske vtičnice in se obrnite na usposobljeno servisno osebje pod naslednjimi pogoji:

- Če je priključni kabel ali vtičač poškodovan
- Če ste napravo polili s tekočino ali so predmeti padli v odprtine v televizorju
- Če je bil televizor izpostavljen dežju ali vodi.
- Če TV deluje v nasprotju z navodili za uporabo. Prilagodite le tiste kontrole, ki so razložene in opisane v priročniku. Napačne nastavitve ostalih kontrol, ki niso zajete in niso namenjene za nastavljanje, lahko povzročijo škodo in bodo pogosto zahtevale več dela s strani serviserja.
- Če je televizor padel ali je ohišje poškodovano

17. Nadomestni deli

Kadar je treba namestiti nadomestne dele, preverite in se prepričajte, da je serviser zamenjal dele, ki jih je določil proizvajalec ali tiste, ki imajo enake lastnosti kot originalni deli. Nepooblaščen zamenjave lahko povzročijo požar, električni udar ali druge nevarnosti.

18. Varnostno preverjanje

Po zaključku servisa ali popravila televizorja prosite serviserja, da varnostno preveri napravo.

19. Ogrevanje in toplota

Napravo je treba namestiti stran od virov toplote, kot so radiatorji, štedilniki ali drugi proizvodi (vključno z ojačevalci), ki proizvajajo toploto. Televizorja ne postavljajte blizu odprtega ognja in virov vročine, kot so npr. električni grelniki.



20. Uporaba slušalk - Opozorilo

Pretirano visoke ravni zvoka iz slušalk lahko povzročijo izgubo sluha. Če opazite kakršne koli motnje v sluhu, prenehajte z uporabo slušalk.



21. Vtič za napajalni kabel mora biti lahko dostopen. Ne

postavljajte TV ali kosov pohištva na napajalni kabel. Poškodovan napajalni kabel / vtič lahko povzroči požar ali električni udar. Ravnajte z napajalnim kablom tako, da ga držite za vtičač, ne izklaplajte televizorja s potegom za napajalni kabel. Nikoli se ne dotikajte napajalnega kabla / vtiča z mokrimi rokami, saj lahko pride do kratkega stika ali električnega udara. Nikoli ne delajte vozlov na kablu in nikoli ga ne povežite z drugimi kabli

22. Za namestitev in uporabo televizorjev, ki niso namenjeni za montažo na tla in se bo verjetno uporabljali v gospodinjstvu ter tehtajo več kot 7 kg, se držite naslednjih opozoril in navodil:

OPOZORILO: Televizorja nikoli ne postavljajte na nestabilno mesto. Televizor lahko pade in povzroči hude poškodbe ali smrt. Veliko poškodbam, še posebej, ko gre za otroke, se lahko izognemo s preprostimi ukrepi, kot so:

- Uporaba omar ali stojal, ki jih priporoča proizvajalec
- Uporabljajte samo pohištvo, ki lahko varno in stabilno nosi televizor
- Zagotovite, da rob televizorja ne presega roba pohištva.
- Televizorja ne postavljajte na visoko pohištvo (npr. na visoke omare ali police) brez pritrditve televizorja in pohištva na primerno podlago.
- Ne postavljajte televizorja na odeje ali druge materiale, ki se lahko nahajajo med TV in pohištvom.
- Izobrazite otroke o možnih nevarnostih zaradi plezanja na pohištvo, da bi dosegli televizor in njegove kontrole.

Če premikate vaš obstoječi TV, prav tako sledite zgornjim navodilom.

23. Ta naprava ni namenjena uporabi s strani oseb (vključno z otroki) z zmanjšanimi telesnimi, čutnimi ali duševnimi sposobnostmi, ali s pomanjkanjem znanja in izkušenj za uporabo naprave, razen če jih nadzoruje oseba, ki je odgovorna za njihovo varnost, ali če so jim bila dana navodila o uporabi naprave.

Otroci ne morejo vedno pravilno prepoznati morebitne nevarnosti. Goltanje baterij je lahko usodno. Baterije hranite izven dosega majhnih otrok. Če pride do goltanja baterije, takoj poiščite zdravniško pomoč. Embalažo naprave in zaščitne vrečke umaknite stran od otrok. Obstaja nevarnost zadušitve.

POLOŽAJ NAPRAVE

LED Zaslon

Materiali, uporabljeni pri proizvodnji zaslona tega izdelka, so sestavljeni iz krhkih elementov in stekla. Zaslon in naprava se lahko poškodujeta v primeru padca ali udarca.

LED zaslon je visokotehnološki izdelek, ki ponuja visoko kakovost slike. Včasih se lahko pojavijo nekatere neaktivne majhne pike na zaslonu, ki so lahko temne ali svetlo modre, zelene ali rdeče. To ne vpliva na delovanje same naprave.

Ne glede na okoliščine držite TV-zaslon navpično. Če je treba televizor (zaslon) nagniti, kot naklona med zaslonom in navpično ravnino ne sme presegati 15° (to velja za izdelke, ki imajo zaslon brez okvirja- frameless modeli).

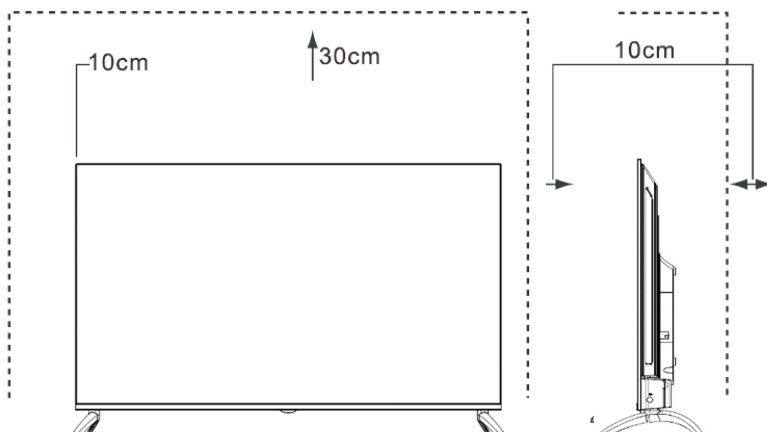

Postavite televizor na stabilno, ravno površino tako, da je prostora vsaj 10 cm okoli enote in 30 cm od vrha naprave do police ali stropa.

NAMESTITEV

Postavitev nosilcev (nogic)

POMEMBNO

- TV-zaslon je zelo občutljiv in mora biti zaščiten ves čas med odstranitvijo embalaže, nastavitvijo nogic ali nameščanjem naprave na steno. Prepričajte se, da nobeni trdi ali ostri predmeti ali drugi predmeti, ki lahko opraskajo ali poškodujejo zaslon, ne pridejo v stik z zaslonom. Ne potiskajte in grobo ne vlecite za zaslon ali rob ohišja, saj lahko to privede do poškodb in loma stekla zaslona.
- Med uporabo na ravni površini mora biti ohišje TV sprejemnika pritrjeno na priloženi nosilec (nogice), kot je prikazano na spodnji sliki.
- Slike izdelka se uporabljajo samo za informacijo, dejanski izdelek se lahko po videzu nekoliko razlikuje.

POZOR! Odklopite AC napajalni kabel iz vtičnice, preden namestite nosilec ali stenski nosilec.

POZOR!

Previdno postavite televizor z zaslonom obrnjenim navzdol na ravno, mehko površino, da preprečite škodo na zaslonu ali ohišju. Sledite spodnjim ilustracijam in navodilom za pričvrstitev nogic na napravo:

1. Previdno odstranite televizor iz škatle, odstranite vso embalažo in televizor postavite na mehko, ravno površino.
2. Stojalo vzemite iz dodatkov in jih zaskočite, kot je prikazano spodaj

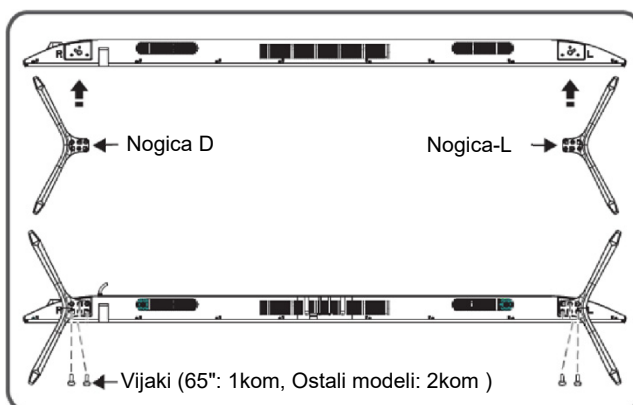

Namestitev na steno

Montaža na steno --- Pri montaži enote na steno se prepričajte, da ste enoto namestili v skladu z navodili proizvajalca. Komplet za stensko montažo ni obvezen in ni del dobave kompleta televizorja.

Stenski nosilec lahko dobite pri lokalnem prodajalcu. Televizorja ne postavljajte na strop ali na poševno steno. Uporabljajte samo vijake, ki so navedeni v specifikaciji in so namenjeni za stensko montažo. Močno privijte vijake za pritrnitev na steno, da preprečite, da bi televizor padel. Ne privijajte preveč vijakov na televizorju.

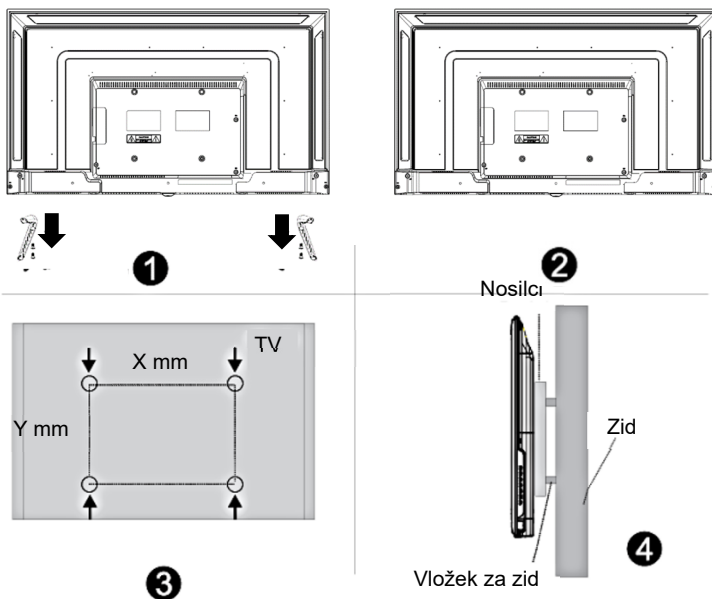

Velikost zaslona	X	Y	
43"/ 50" / 55"	200 mm	200 mm	Zornji vijaki: M6*16 Spodnji vijaki: M6*10
65"	300 mm	200 mm	Zgornji vijaki: M6*10 Spodnji vijaki: M6*10

- Pred namestitvijo televizorja na steno odstranite noge ali stojalo.
- Če televizor postavite na strop ali poševno steno, lahko naprava pade in utрпи resne poškodbe. Uporabljajte samo visokokakovosten in primeren stenski nosilec, za namestitev pa se obrnite na prodajalca ali pooblaščenega servisnega centra.
- Da bi preprečili poškodbe, mora biti televizor trdno pritrjen v skladu z navodili za namestitev nosilca.
- Uporabite vijake in mere v navodilih za namestitev nosilca.
- Stenski nosilec in montažni deli so dodatna oprema, ki je kupljena ločeno in ni del standardnega nabora dodatne opreme, ki je priložena televizorju.
- Slikovni sklop je samo negovalni. Za podrobnejša navodila si oglejte navodila, ki ste jih dobili z vašim stenskim nosilcem.

SPREDNJA STRAN TV-SPREJEMNIKA

		Opis
1	IR Senzor	Prejme signal iz daljinskega upravljalnika. Ne postavljajte ovir med senzorjem, saj to lahko vpliva na pravilno delovanje in nadzor nad napravo preko daljinskega upravljalnika .
2	Indikator stanja	Rdeča lučka sveti v stanju pripravljenosti .

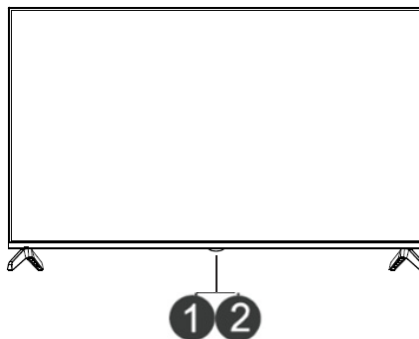

OPOMBE

Slika je samo za informativne namene.

Vklop televizorja traja nekaj sekund, da se zažene sistem naprave. Ne izklopite in vključite izmenično televizorja, saj to lahko privede do nepravilnega delovanja.

Priključitev antene in napajalnega kablja

1. Priključite antenski kabel na vhod za anteno na zadnji strani naprave in v stensko antensko vtičnico ali neposredno na anteno.
2. Priključite napajalni kabel na vtičnico na zidu.

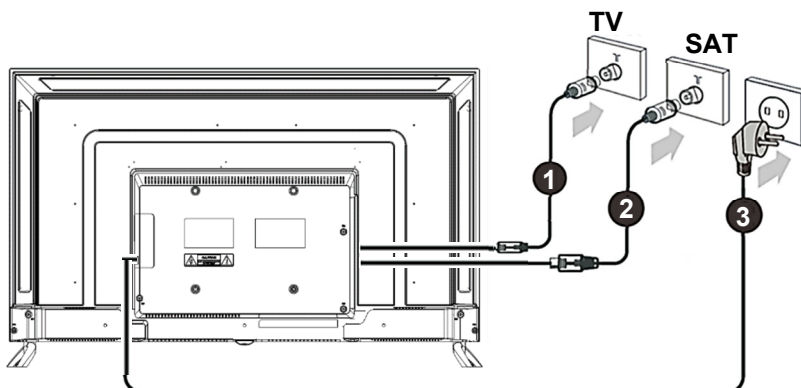

Nadzorna plošča

Power ON/OFF: Ko priključite napajalni kabel v električno vtičnico, lahko pritisnete gumb, da vklopite televizor.

Opomba:

Položaj On/Off tipke:

43" in 65" model: *Spodnja stran na ohišju*

50" in 55" model: *Bočna stran na ohišju*

Zaslon

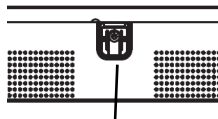

Spodnja / Bočna stran
na ohišju

Power On/Off tipka

Za naprednejše nastavitve uporabite daljinski upravljalnik!!

ZADNJA STRAN TV SPREJEMNIKA

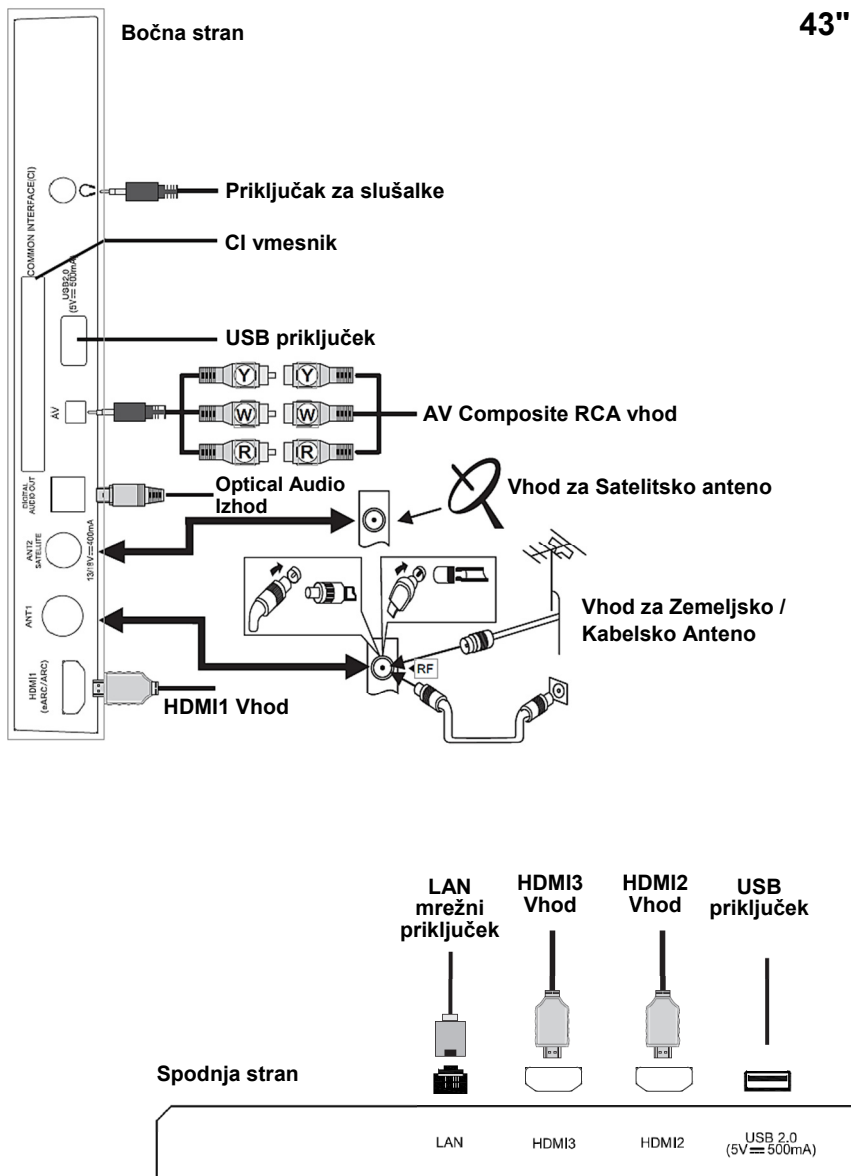

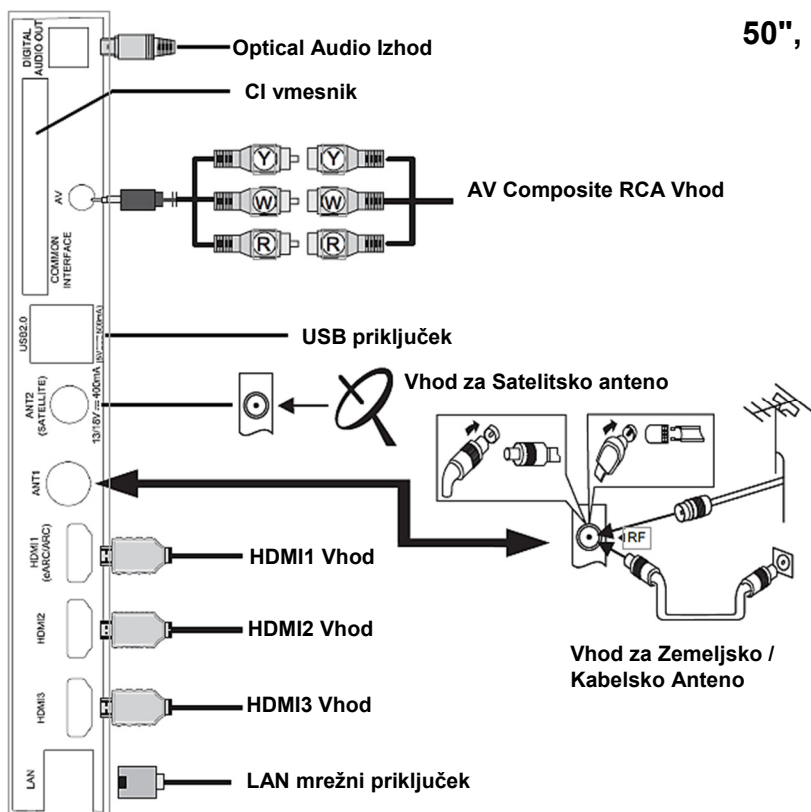

OPOMBE

Slika je samo informativna. Vaša naprava se lahko nekoliko razlikuje od tiste na zgornji sliki.

Pred priključitvijo preverite položaj in vrsto priključka. Ohlapni spoji in povezave lahko povzročijo težave s sliko ali zvokom. Prepričajte se, da so vsi priključki trdno in varno nameščeni.

Vse zunanje A / V naprave nimajo sposobnosti za povezavo na TV sprejemnik. Preden priključite zunanjo napravo, si oglejte uporabniški priročnik vaše A / V naprave glede združljivosti in postopka povezave.

Pred priključitvijo zunanje opreme, izključite napajalni kabel. Upoštevajte in postopajte v skladu z vsemi varnostnimi opozorili, da bi se izognili nevarnosti električnega udara.

65"

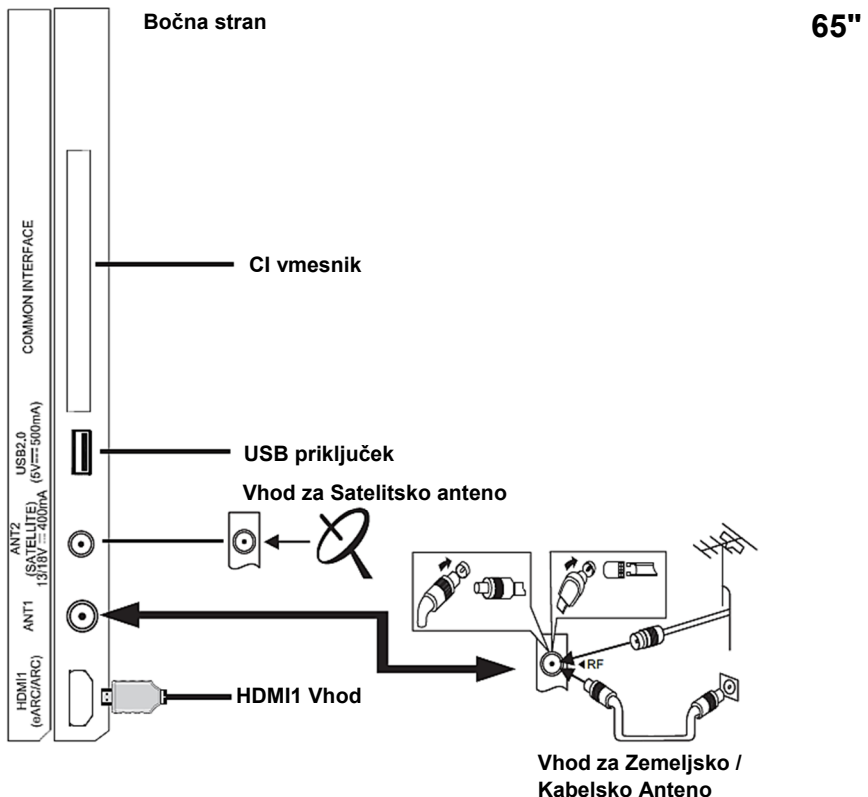

Terminali na spodnji strani

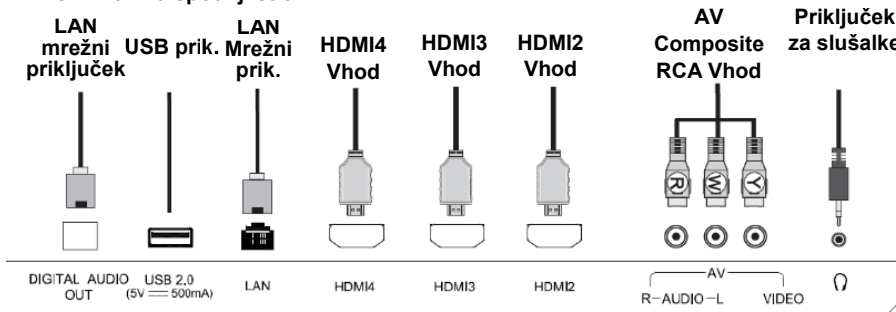

OPOMBE

Slika je samo informativna. Vaša naprava se lahko nekoliko razlikuje od tiste na zgornji sliki.
 Pred priključitvijo preverite položaj in vrsto priključka. Ohlapni spoji in povezave lahko povzročijo težave s sliko ali zvokom. Prepričajte se, da so vsi priključki trdno in varno nameščeni.
 Vse zunanje A / V naprave nimajo sposobnosti za povezavo na TV sprejemnik. Preden priključite zunanjo napravo, si oglejte uporabniški priročnik vaše A / V naprave glede združljivosti in postopka povezave.
 Pred priključitvijo zunanje opreme, izključite napajalni kabel. Upoštevajte in postopajte v skladu z vsemi varnostnimi opozorili, da bi se izognili nevarnosti električnega udara.

► PRIKLOP

- **ANT1 (T/C/T2) 75Ω: DVB-T2 priključek na zunanjo VHF / UHF anteno ali kablski priključek**

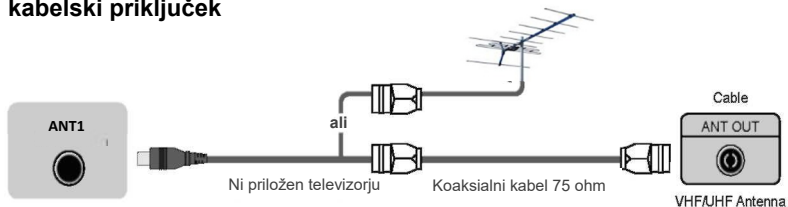

- **ANT2 (S/S2) 75Ω (DVB S2) priključek na zunanjo satelitsko anteno ali kablsko povezavo**

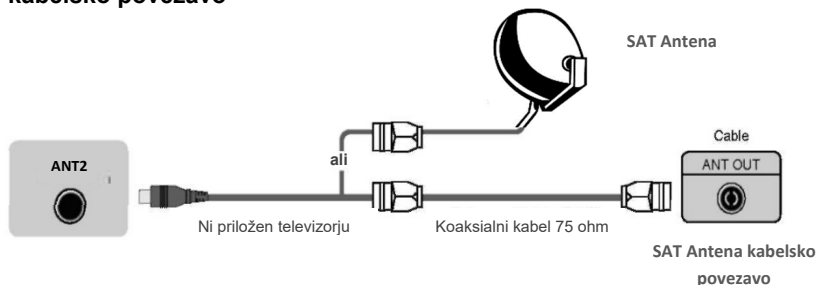

- **HDMI1, HDMI2, HDMI3*, HDMI4* Digitalni priključek**

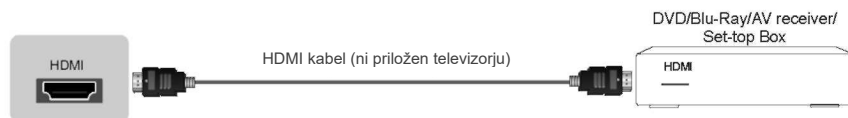

Priključite kabel HDMI med HDMI vhod TV sprejemnika in zunanjo A / V opremo. Nekatere naprave, kot so DVD predvajalniki zahtevajo, da se HDMI signal nastavi kot izhodni signal na nastavitvah naprave. Oglejte si navodila za uporabo naprave zaradi navodil o nastavitvi izhodov. Upoštevajte, da HDMI priključek podpira video in avdio predvajanje in ne potrebuje ločenega avdio kabla.

- Pritisnite tipko **[HOME]**, ko se prikaže **HOME** meni, s tipkama puščic izberite ikono **SOURCE** in potem tipko **OK**. Pritisnite tipke **[▲/▼]**, da izberete vir **[HDMI]**, na katerega je priključena zunanja A/V naprava in za izbiro pritisnite tipko **OK**.

Opomba: HDMI1 podpira funkcijo ARC (Audio Return Channel). S to funkcijo vam avdio kabla RCA ni treba posebej priključiti na vaš avdio sistem.

* Dostopni viri so odvisni od modela vašega TV sprejemnika. Za več informacij si oglejte poglavje „Zadnja stran TV sprejemnika“.

► USB

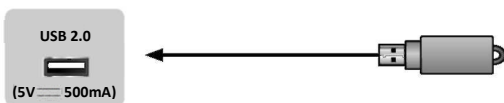

Priključite USB napravo, kot je pomnilnik USB ali USB trdi disk ali digitalna kamera, za pregled fotografij, poslušanje glasbe ali gledanje video posnetkov. Ta vhod se uporablja tudi za nadgradnjo programske opreme. Nadgradnja bo potekala samodejno, takoj ko bodo USB datoteke za nadgradnjo vstavljene v USB vmesnik.

OPOMBE

- Pri povezovanju trdega diska ali USB spomina vedno priključite napajalnik priključene naprave na vir napajanja. Preobremenitev USB priključka lahko povzroči škodo. Največja dovoljena poraba toka USB vhoda je 500mA.
 - TV sprejemnik ne podpira neodvisnih, nestandardnih trdih diskov visokih zmogljivosti, ki so brez zunanje napajanja, če je potreben tok močnejši ali enak 500mA. To lahko privede do poškodbe televizorja ali trdega diska.
 - USB utor podpira napetost 5V.
 - Največja podprta velikost shranjevanja je 1TB.
- Če želite predvajati DTV video, prenosna stopnja pomnilniških naprav USB ne sme biti nižja od 5 MB / s.

► DIGITAL AUDIO OUT: OPTICAL DIGITAL AUDIO OUT

Za predvajanje TV zvočnih vsebin na zunanji napravi, priključite zunanjo digitalno avdio napravo na digitalni izhod na televizorju. Pred priključitvijo digitalnega avdio sistema na priključek je treba zmanjšati jakost zvoka na TV in avdio sistemu, da bi se izognili nepričakovanemu pojačanju zvoka.

TV DIGITAL AUDIO

Avdio ojačevalnik



► COMMON INTERFACE (CI VMESNIK)

Vstavite CI modul za odpiranje kodiranih kanalov, kot so PAYTV ali HD PAYTV programi.

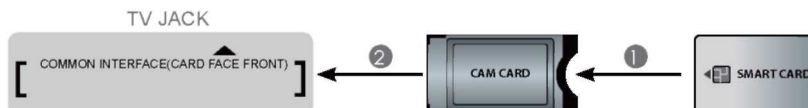



OPOMBE

- Pred vstavljanjem / odstranitvijo CI modula zagotovite, da je televizor izklopljen. Nato vstavite CI kartico v CI modul v skladu z navodili proizvajalca.
- Nikar vedno znova ne vstavljajte ali odstranjajte CI modula, saj to lahko privede do poškodbe vmesnika ali privede do okvare.
- CI modul in kartico morate prejeti s strani ponudnika storitev za programe, ki jih želite gledati.
- Vstavite CI modul s Smart kartico v smeri, kot je prikazano na modulu in pametni kartici.
- CI ni na voljo v nekaterih državah in regijah; preverite pri pooblaščenem prodajalcu.

► AV: MINI AV IN (AV Composite) (43", 50", 55")

Uporabite avdio in video kable za povezovanje TV sprejemnika z zunanjo A/V napravo preko kompozitnega video/avdio priključka. (Video = rumeni priključek, Audio levo = beli priključek in Audio desno = rdeči priključek).

- Pritisnite tipko [**HOME** ], ko se prikaže **HOME** meni, s tipkama puščic izberite ikono **SOURCE**  i potem tipko **OK**. Pritisnite tipke [**▲/▼**], da izberete vir [**AV**], na katerega je priključena zunanja A/V naprava in za izbiro pritisnite tipko **OK**.

VCR/DVD Reprodukator/Recorder/ Set-top box/Satelitski prijarnnik

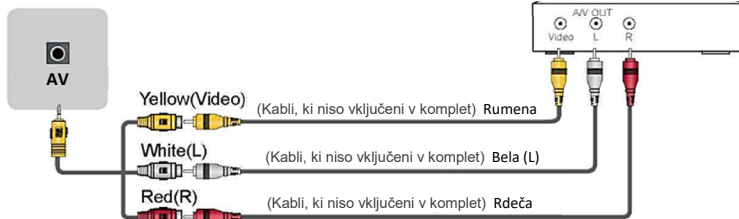

Priključni Kabli, ki niso vključeni v komplet

► AV: (AV Composite) (65")

VCR / DVD predvajalnik / snemalnik / Set-top box / satelitski sprejemnik

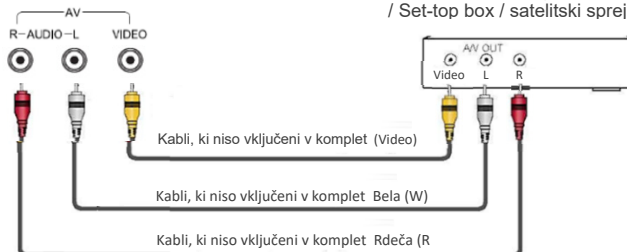

Priključni Kabli, ki niso vključeni v komplet

► RJ45 LAN VHOD

Vaš TV sprejemnik za delovanje vseh funkcij zahteva povezavo z internetnim omrežjem. Porabo podatkov, ki lahko pri tem nastane lahko zaračuna ponudnik interneta!



Za dostop do interneta morate imeti internetni priključek in naročnino za dostop visoke hitrosti (high speed broadband internet service).

TV sprejemnik se lahko poveže z internetnim omrežjem na dva načina:

- **Žično**, z uporabo RJ45 (LAN) priključka na zadnji strani naprave.
- **Brezžično**, z uporabo vgrajenega brezžičnega ali zunanjega brezžičnega USB adapterja in vašega domačega brezžičnega priključka.

***Opomba:** Navodila in napotki spodaj opisujejo običajni način za vzpostavitev internetne povezave. Vaša priključitev in nastavitve se lahko razlikujeta, odvisno od vaše omrežne povezave in konfiguracije. Če imate težave pri povezavi z internetom, se obrnite na svojega ISP ponudnika internetnih storitev (Internet Service Provider)*

Povezovanje z žičnim omrežjem

1. Potrebovali boste:

- Ethernet priključni kabel zadostne dolžine, da bi dosegli priključek RJ45 na vašem televizorju.
- Router ali modem s prostim Ethernet vhodom.
- Visoko hitrost interneta

2. Priključite RJ45 Ethernet kabel v router in v Ethernet vhod na zadnji strani televizorja.

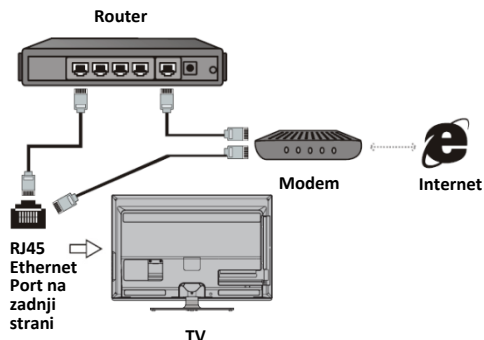

3. Vstopite v opcijo Network Settings (Omrežne nastavitve) na TV za konfiguracijo priključka.

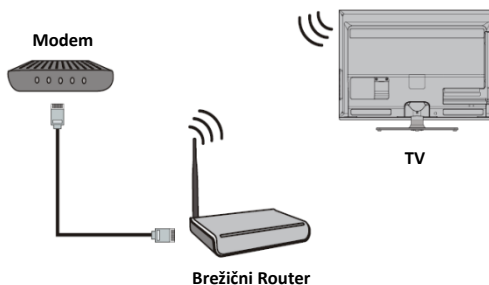

Povezovanje z brezžičnim omrežjem

1. Potrebovali boste:

- Router s hitrim "high-speed" Wi-Fi brezžičnim signalom
- Visoko hitrost interneta

2. Vstopite v opcijo Network Settings (Omrežne nastavitve) na TV-ju za konfiguracijo priključka.

DALJINSKI UPRAVLJALNIK







Bluetooth upravljanje z glasovnim daljinskim upravljalnikom Bluetooth seznanjanje



Če Bluetooth daljinskega upravljalnika ni seznanjen, pritisnite gumb Google Voice Search , nato dolgo pritisnite tipki **[VOL-] + [<]** za seznanjanje. Ko TV prikaže napravo, jo izberite in pritisnite tipko **[OK]**, da končate.

Opomba:

1. Nekateri modeli morda niso podprti.
2. Vaša lokacija mora ustrezati jeziku za natančne rezultate iskanja. Nekatere funkcije morda ne bodo na voljo, če se vaše lokacijske in jezikovne nastavitve razlikujejo.
3. Jezik lahko spremenite glede na nastavitve vnosa jezika. Jeziki, ki so na voljo za funkcije prepoznavanja glasu, se lahko spremenijo v skladu s politiko delovanja storitve.
4. Podrobnosti storitve se lahko razlikujejo glede na model.
5. Preden uporabite prepoznavanje glasu, se prepričajte, da je daljinski upravljalnik seznanjen.



1. **POWER** : Pritisnite za vklop / izklop televizorja
2. **MUTE** : Izklop zvoka
3. **^ / v / < / > / OK**:
TV način delovanja:
Pritisnite tipke **^ / v** za zamenjavo TV kanala.
OK tipka: Prikaz seznama kanalov
Način menija ali informacije na zaslonu:
Uporabite tipke za izbiro ali nastavitve opcij / navigacijske tipke uporabljajte za navigacijo po menijih
OK tipka: Pritisnite **OK** tipko za potrditev opcije ali nastavitve
4. **BACK** : Vrnitev na prejšnji element menija
5. **SETUP** : Odprite meni z nastavitvami
Daljši pritisk >3sek: Odpiranje Virtualne tipkovnice
Opomba: Za več informacij o virtualni tipkovnici, si oglejte poglavje "Virtualna tipkovnica" v nadaljevanju navodil.
6. **HOME** : Odpiranje **Android TV Home** začetne strani
7. **NETFLIX**: Neposreden dostop do aplikacije Netflix
8. **YouTube** : Neposreden dostop do aplikacije YouTube

9.  : Neposreden dostop do aplikacije Prime video aplikaciji
10. Google Play : Neposreden dostop do aplikacije Google Play
11. VOL +/-: Povečanje/zmanjšanje glasnosti
12.  : Poiščite nove priljubljene <hitreje> z glasovnim iskanjem. Skočite neposredno na želeno oddajo ali film tako, da preprosto izgovorite želeno vsebino ali poskusite brskati z glasovnim iskanjem, na primer »poišči akcijske filme«. Pritisnite gumb na daljinskem upravljalniku, da začnete iskanje.
13. MIKROFON za funkcijo **Google Voice Search** 

Virtualna tipkovnica

Za dostop do virtualne tipkovnice ki omogoča dodatne TV funkcije, pritisnite tipko **SETUP**  dlje kot 3 sekunde.

Na zaslonu TV-a se bo pojavil naslednji prikaz:



Uporabite tipke \wedge / \vee / $<$ / $>$ / OK za navigacijo po virtualni tipkovnici.

Kontrole za reprodukciju		Audio/MTS	Preklop med večkanalnimi načini zvoka (NICAM v ATV-u ali Izberite avdio jezik v DTV načinu)
CH+/CH-	 Zamenjava TV kanala, ista funkcija kot jo imajo tipke \wedge / \vee na daljinskem upravljalniku	EPG	Odpiranje elektronskega programskega vodiča (EPG)
Inputs	Izbira vira	Barvne tipke	Bližnjica do možnosti strani teleteksta, glede na barvo na zaslonu (način TXT) ali ukaze/možnosti v EPG in drugih menjih glede na barvne ukaze, prikazane na zaslonu
Info	Pritisnite za prikaz informacij o viru in kanalu	Številске tipke	Direktna izbira kanala
Subtitle	Izberite Jezik podnapisov	Exit	Izhod iz Virtualne tipkovnice
TTX	Odpiranje/Zapiranje teleteksta		

Opomba: Vse slike v tem priročniku so referenčni primeri, dejanski izdelek se lahko nekoliko razlikuje od prikazanih slik.

POMEMBNO: Pri programih z aktivno funkcijo HbbTV, ko se prikaže ikona HbbTV (rdeča pika na zaslonu), v nekaterih primerih gumba navzgor in navzdol (^ / v) na daljinskem upravljalniku morda ne bosta mogla preklapljati TV kanalov.

V tem primeru uporabite virtualno tipkovnico, da spremenite kanal ali izklopite funkcijo HbbTV (Meni: Options/Advanced options).

Za dostop do virtualne tipkovnice daj časa (> 3 sekunde) držite gumb za nastavitve ⚙ na daljinskem upravljalniku, izberite ikoni **CH+** ali **CH-**, da spremenite kanal.

Tipka Google Voice Search (Google glasovno iskanje)

- Samo izgovorite kaj želite gledati.
- Samo izgovorite kaj želite gledati s pomojo glasovnega iskanja.
- Najdite nove najljubše <hitreje> z glasovnim iskanjem.
- Z glasovnim iskanjem <hitreje> najdite nove najljubše

► Vstavljanje baterij v daljinski upravljalnik

Odprite pokrovček, da se odpre prostor za baterije na daljinskem upravljalniku.

Vstavite dve AAA bateriji. Poskrbite, da (+) in (-) na bateriji sovpada z (+) in (-) navedenima na prostoru za baterije.

Zaprte pokrov prostora.

(1) Počasi odprite



(2) Vstavite baterijo



(3) Počasi potisnite pokrov

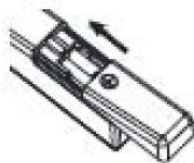

OPOMBE

- Slika izdelka je zgolj informativne narave, dejanski izdelek se lahko po videzu razlikuje.
- Zavrzite stare baterije v določeno mesto za odstranjevanje. Baterij ne mečite v ogenj.
- Ne mešajte različnih vrst baterij in ne združujte rabljenih in novih baterij.
- Takoj zamenjajte prazne baterije, da se prepreči iztekanje kisline v predal za baterije daljinskega upravljalnika.
- Če ne nameravate uporabljati daljinskega upravljalnika dlje časa, odstranite baterije.
- Baterije ne smejo biti izpostavljene visokim temperaturam, kot so sončna svetloba, grelci ali ogenj.
- Kemikalije iz baterij lahko povzročijo izpuščaje in opekline kože. Če baterije puščajo, počistite predalček s krpo. Če kemikalije pridejo v stik s kožo, jo takoj izperite.



Doseg daljinskega upravljalnika

Usmerite daljinski upravljalnik proti TV na razdalji največ 5 metrov od sensorja na televiziji in znotraj 60 ° pred televizorjem.

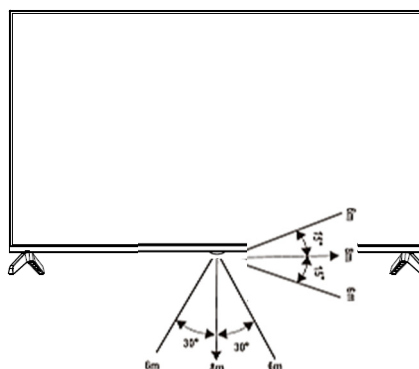
Obratovalna razdalja se lahko spreminja glede na svetlobo prostora.



Uporaba daljinskega upravljalnika

- **Vklop in izklop**
- Za izklop v stanje pripravljenosti (standby): Pritisnite [ Power Standby] na zadnji strani naprave ali na daljinskem upravljalniku, da preklopite napravo iz načina delovanja v stanje pripravljenosti. Naprava se lahko ponovno vklopi s pritiskom na [ Power Standby].



Prikaz napajanja: Lučka označuje način "Standby". Ko je naprava izključena iz električnega omrežja, ne bo nobene lučke.

► OPOMBA

Izključite napajalni kabel, če naprave ne boste uporabljali dlje časa. Počakajte vsaj 5 sekund po ponovnem vklopu, da boste lahko ponovno zagnali napravo.

- **Source: Izbira vira (vhod)**

Izberite vir glede na to, katera video naprava je priključena na TV.



Pritisnite tipko [**HOME** ], ko se prikaže **HOME** meni, s tipkama puščic izberite ikono **SOURCE**  i potem tipko **OK**. Pritisnite tipke [**▲** / **▼**], da izberete vir, na katerega je priključena zunanja A/V naprava in za izbiro pritisnite tipko **OK**.

- **Nastavitev glasnosti**

Pritisnite [**VOL+** / **VOL-**] za povečanje ali zmanjšanje glasnosti.

Pritisnite tipko **MUTE** za izklop zvoka. Ponovno pritisnite **MUTE** za ponovno vključitev zvoka.

- **Spremenite kanal**

Pritisnite tipki /, da izberete naslednje ali prejšnje mesto kanala.

ali...



Pritisnite tipko **SETUP**  dlje od 3 sekund za dostop do virtualne tipkovnice. Izberite ikoni **CH+** ali **CH-** za izbiro TV kanala.

ali...

Z navigacijskimi tipkami in tipko **OK** na daljinskem upravljalniku vnesite številčno vrednost (številko kanala).

Če želite na primer neposredno izbrati lokacijo programa, npr. izbrati kanal 12, pritisnite **1**, pritisnite **OK**, nato **2** in **OK** ter počakajte 3 sekunde, da aktivirate izbiro..

POMEMBNO

Pri programih z aktivno funkcijo HbbTV, ko se prikaže ikona HbbTV (rdeča pika na zaslonu), v nekaterih primerih gumba navzgor in navzdol ( / ) na daljinskem upravljalniku morda ne bosta mogla preklapljati TV kanalov.

V tem primeru uporabite navidezno tipkovnico, da spremenite kanal.

*Za dostop do virtualne tipkovnice dalj časa (> 3 sekunde) držite gumb za nastavitev  na daljinskem upravljalniku, izberite ikoni **CH+** ali **CH-**, da spremenite kanal.*

- **Prikaz seznama programov**

Pritisnite tipko [**OK**] Za prikaz celotnega seznama razpoložljivih digitalnih in analognih kanalov.

- **Elektronski programski vodič (EPG)**

Na virtualni tipkovnici izberite ikono EPG in pritisnite tipko **OK**.



Omogoča dostop do vsebin televizijskih programov, ki bodo na voljo v nekaj naslednjih dneh. Storitve prikaza EPG informacij daje distributer televizijskih programov in to samo za digitalne programe DVB-T.

PRVA NAMESTITEV

Priključite antenski RF kabel v televizor v "ANT1" priključek in v TV antenski priključek ali kabel antene.

Pritisnite tipko **OK** za začetek samodejnega prilagajanja

Nato sledite čarovniku za nastavitvev:

Funkcija Pomoč (Help)

Funkcija "Pomoč" ponuja veliko informacij in razlag o delovanju vašega televizorja.

Pritisnite tipko **HOME** 

na daljinskem upravljalniku.

Med opcijami izberite ikono **AI PONT** ali **Apps**.

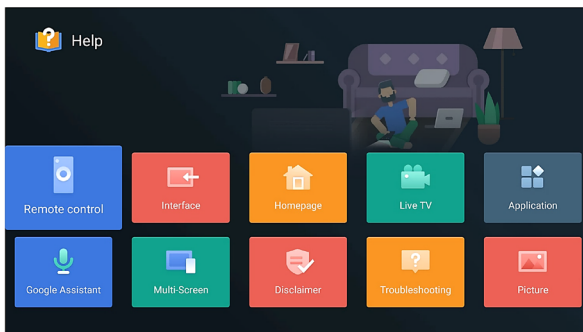

Med možnostmi izberite »Pomoč« in izberite želeno temo.

Za podrobnosti glejte »Pomoč« (Help) na televizorju.

Čarovnik za namestitev:

Ko prvič vklopite televizor, se prikaže pozdravni zaslon. S tipkama **^** in **v** in **OK** se pomikajte po naslednjih možnostih

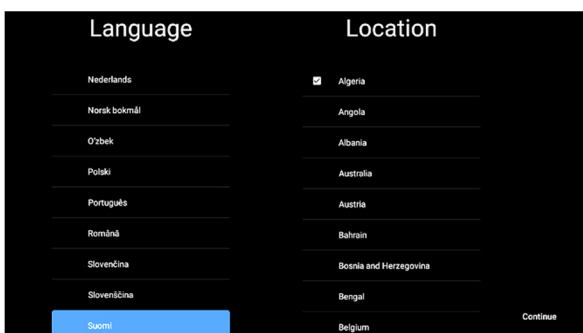

Izbira jezika prikaza (Language) in Lokacije (Location)

Izberite jezik svojega menija in s seznama izberite svojo državo/regijo.



Seznanjanje vašega daljinskega upravljalnika z Bluetooth.

Za omogočanje funkcije Google voice search  in nekaterih drugih funkcij daljinskega upravljalnika, morate seznaniti svoj daljinski upravljalnik s televizorjem z BT povezavo.

Če Bluetooth daljinski upravljalnik ni seznanjen, pritisnite tisko **Google Voice Search**  potem pa dolgo pritisnite tipki [] +



[**VOL-**] za začetek seznanjanja. Ko se na TV zaslonu prikaže seznam razpoložljivih naprav BT, izberite napravo in pritisnite gumb [V redu], da dokončate seznanjanje.

Zelena oznaka pomeni, da je povezava BT uspeša.

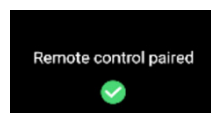
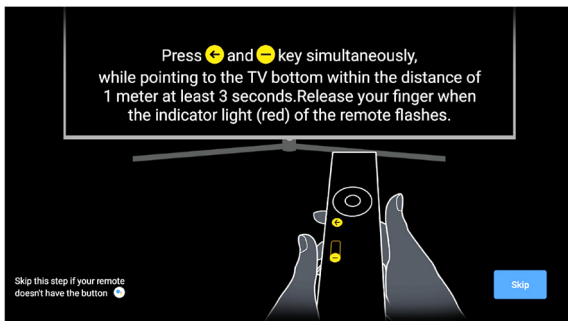
Ponovite isti postopek, da odklopite daljinski upravljalnik.



Izbira Wi-Fi omrežja (Select your Wi-Fi network)

Pritisnite tipki  /  in **OK** za izbiro nastavitve Wi-Fi omrežja.

Vnesite Wi-Fi geslo in izberite "**OK** ()" za potrditev in povezovanje z Wi-Fi omrežjem

Opomba:

Če želite televizor povezati z internetom prek kabla, preprosto priključite kabel (ni priložen) v vhodni priključek »LAN« na zadnji strani televizorja in se prepričajte, da je pravilno povezan z internetom.

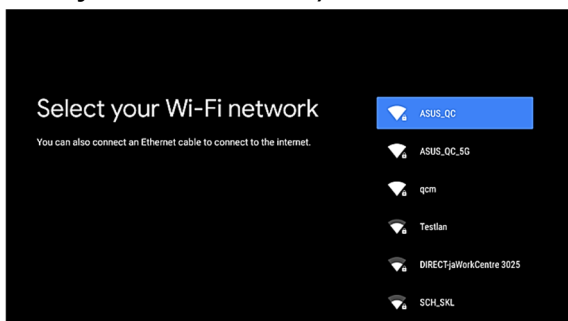

Hitra nastavitve TV-a s svojim Android™ telefonom (Quickly set up your TV with your Android™ phone)

Z Wi-Fi, ki je preprost za uporabo, telefonom Android in Google Računom lahko preprosto prenašate podatke in nastavitve iz Google Računa na televizor.

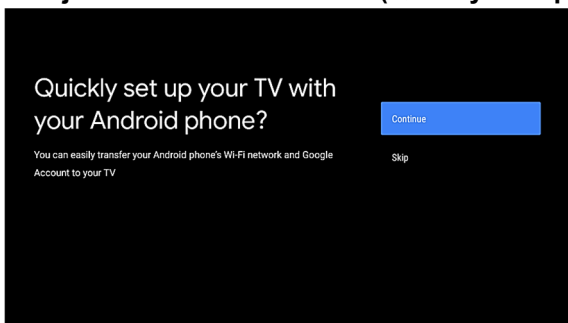

Pritisnite ▼ / ▲ in gumb **OK**, za izbiro možnosti

1. **"Continue (Nadaljuj)"** Prenos podatkov iz telefona Google (**glejte 1. korak Prenos podatkov**)
2. **"Skip (Preskoči)"** Preskočite na drug korak nastavitve. (**glejte 2. korak: Preskoči**)

1. Prenos podatkov iz vašega Googla (Quick Setup)

Sledite navodilom na zaslonu:

1. V telefonu Google odprite aplikacijo Google
2. Odprite aplikacijo Google na svojem pametnem telefonu Google. Za hitrejšo nastavitev se lahko s prstom dotaknete ikone mikrofona brskalnika Google in izgovorite **"Ok Google, set up my device"**
3. Dotaknite se imena televizorja, odvisno od imena modela televizorja.
4. Izberite možnost **"Pair"**, da seznanite svoj Google Phone
5. Za prijavo izberite možnost »Prijava« (Sign in) in sledite navodilom na zaslonu.
6. Sprejmite **"Energy Saving Tips"** in zavrnitev odgovornosti glede **"Network Privacy Policy"**
7. Sprejmite **"Terms of Service"** in **"Google Services"**
7. Izberite »Dovolj« (Allow), če želite Googlu omogočiti iskanje in skupno rabo z vašimi TV aplikacijami, kot je npr. **Netflix, Prime video** itd.
8. Izberite **"Turn On"** da omogočite Pomočniku Google, da poda informacije, ki so specifične za vas v tej napravi.
9. Sprehodite se po funkcijah vašega televizorja s pritiskom na gumb ►.

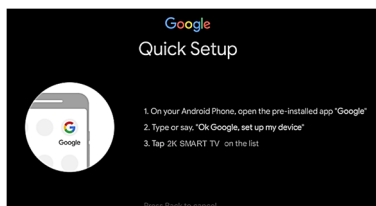

2. Preskoči (Skip)

Za nadaljevanje nastavitve izberite opcijo **"Sign-In (Prijava)"** in pritisnite tipko **OK**.

Sledite navodilom, ki se prikažejo na zaslonu za naslednji korak.

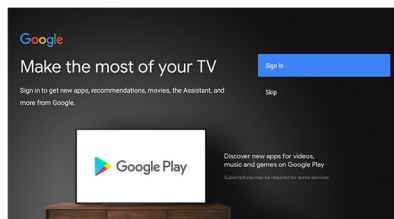

Izbira imena TV-a (Choose a name of your TV)

Dajte svojemu televizorju ime, da ga boste lažje prepoznali pri oddajanju ali povezovanju z drugimi napravami. Izberite prednastavljeno možnost ali vnesite ime po meri.

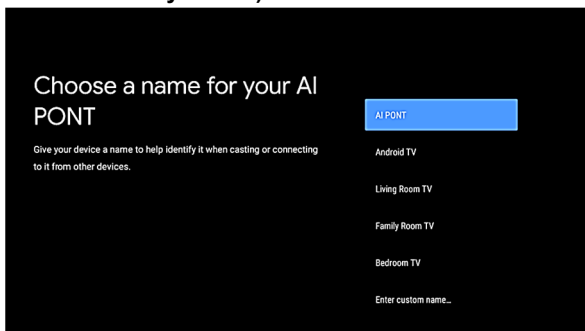

Nastavitev gesla (Password)

Nastaviti morate svoje geslo. Geslo je pomembno, ker v nekatere nastavitvene menije ne boste mogli vstopiti brez pravega gesla! Prosimo, zapomnite si svoje geslo! Geslo »0000« ni veljavno!

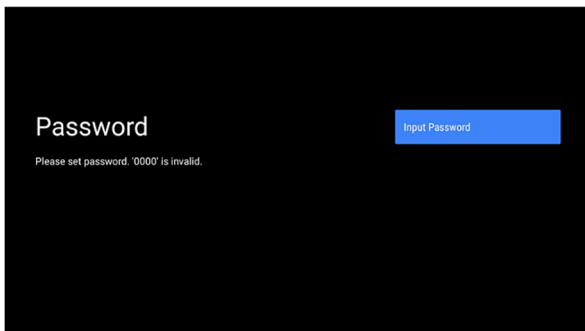

Nastavitev delovnega načina za dom ali maloprodajo (trgovina) (Select TV mode)

V primeru, da potrebujete predstavitev v trgovini, izberite način "**Retail (Maloprodaja)**". Če boste televizor uporabljali za običajno domačo uporabo, izberite "**Home (Domov)**", prikazal se bo naslednji zaslon. Pritisnite gumb **OK**, da potrdite izbiro.

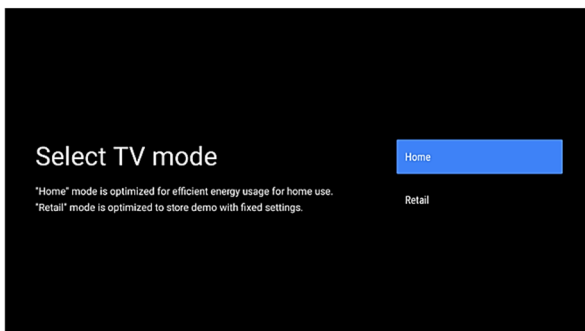

Nastavitev Chromecasta built-in™ funkcije (Setting Chromecast built-in™)

V tem meniju lahko nastavite, da se vaš televizor zazna kot naprava Google Cast, in dovolite Pomočniku Google in drugim storitvam, da prebudijo to napravo, da se odzove na Cast, tudi ko je v stanju pripravljenosti in je zaslon izklopljen.

V tem meniju lahko omogočite vgrajeni Chromecast, tako da lahko svoje najljubše filme, glasbo in drugo preprosto pretakate na televizor.

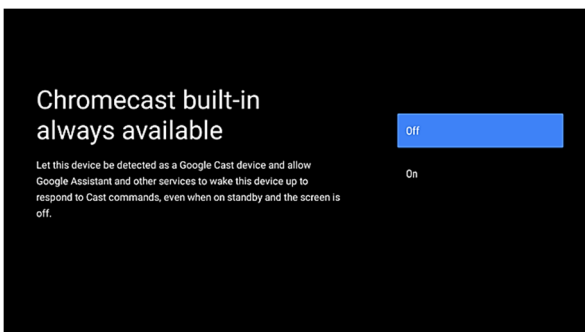

Način TV sprejemnika (Tuner Mode)

Izberite vrsto kanalov, za katere želite izvesti samodejno iskanje.

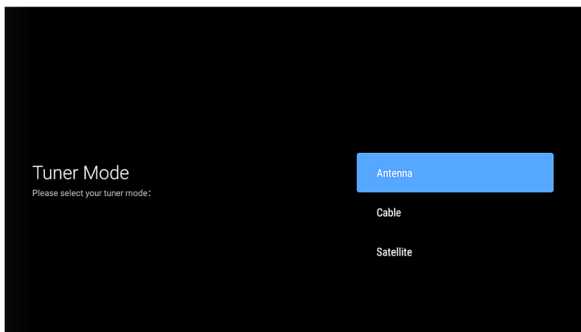

Lahko izbirate: **Antena (ATV, DVB skeniranje)**
 Kabel
 Satelit

Ali pa izberite **Skip (Preskoči)** na funkcijo samodejnega iskanja.
Sledite navodilom na zaslону

Čestitam!

Zdaj je vaš televizor pripravljen za uporabo

Domača stran (Home page)

Pritisnite gumb "HOME 🏠" na daljinskem upravljalniku, da se prikaže začetni zaslon:

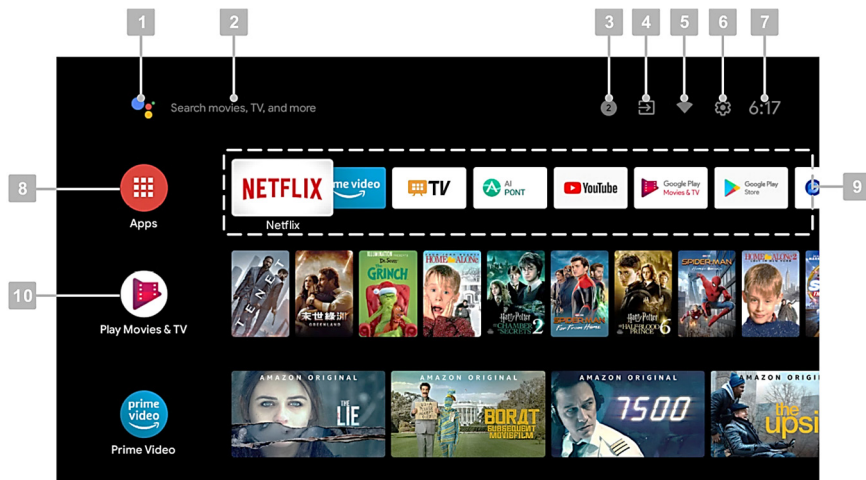



- | | |
|------------------------------|---|
| 1. Google Voice iskanje | 6. Nastavitve |
| 2. Iskanje z vnosom besedila | 7. Ura |
| 3. Sistemska obvestila | 8. App Seznam |
| 4. Seznam virov | 9. FAV Seznam (Seznam prikljubljenih App) |
| 5. Wi-Fi stanje | 10. Predvajaj naslednje |

Z navigacijskimi gumbi ▼ / ▲ / ◀ / ▶ se lahko preprosto pomikate po razpoložljivih možnostih ali aplikacijah, da izberete element in pritisnete **OK** za potrditev.

Za gledanje TV kanala: Odaberite TV aplikacijo  i pritisnite tipku **OK**.

Izbor vira (Source select)

Pritisnite tipko **Home**  na daljinskem upravljalniku za prikaz Home (Začetne) strani.

Pritisnite navigacijske tipke za izbiro ikone "  " in pritisnite tipko **OK**.

Izberete lahko:

Home Screen Android TV

Antenna

Cable

Satellite

ATV

AV*

HDMI 1,2*

Spošna stran, kjer lahko preprosto izberete TV mode/Sources or Apps

Standardni način TV sprejemnika

Način kableske televizije

Način gledanja satelitske televizije

Način gledanja analogne televizije

Kompozitni avdio/video vhodni vir

HDMI avdio/video vhodni vir

* Razpoložljivi viri so odvisni od modela vašega televizorja. Za več informacij glejte razdelek "Zadnja stran TV sprejemnika".

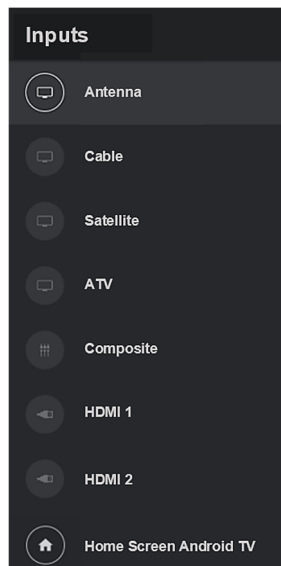

Glavni TV meni za nastavitve (Setting Menu)

V standardnem TV načinu, pritisnite tipko [SETTING ] za prikaz glavnega TV menija.

Glavni meni je razdeljen na tri glavne podmenije:

- Channels
- TV Options
- Record

Pritisnite tipki **▼** **▲** za izbiro zelene opcije.

1. Kanali (Channels)

Pritisnite tipki **◀** **▶** za izbiro enega od možnih podmenijev.



Programski vodič (Program Guide)

Odpiranje elektronskega programskega vodnika (EPG) z informacijami o TV kanalih, sporedu itd..

Kanal (Channel):

V tem meniju lahko iščete razpoložljive TV kanale.

Kanali (Channels)

- Nastavite samodejno ali ročno iskanje ali enokanalno iskanje.
- LCN (Logično številčenje kanalov)
- Vrsta iskanja kanalov (vsi, samo brezplačni kanali)
- Uredi seznam kanalov

Avtomatska posodobitev kanala (Auto Channel Update)

TV sistem bo občasno preverjal in posodabljal seznam kanalov..

Sporočilo za posodobitev kanala (Channel Update Message)

TV sistem bo občasno preverjal in prikazal sporočilo, da so na voljo nekateri novi kanali.

Starševski nadzor (Parental Controls)

Uredite in prilagodite morebitne omejitve starševskega nadzora, geslo itd...

Licence odprte kode (Open Source License)

Seznam licenc odprte kode in pogodbe.

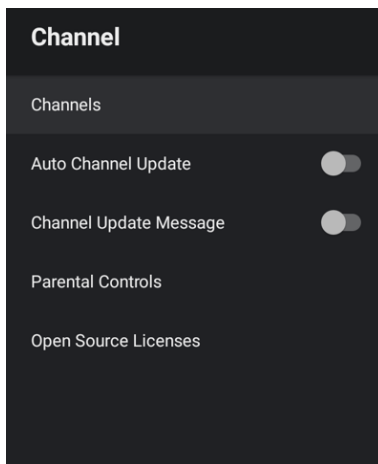

Kanal podmeni (Channels Submenu)

Iskanje kanalov (Channel Scan):

Iskanje TV kanalov.

Posodobitev iskanja (Update Scan):

Iskanje samo novih TV kanalov.

Iskanje enega kanala (Single RF Scan):

Iskanje izbranega RF kanala.

Ročna posodobitev servisa (Manual Service Update)

Ročna nastavitvev posodobitev kanalov.

LCN

Vaš lokalni ponudnik televizijskih kanalov ponuja razvrščanje kanalov po lokaciji ali državi. Če vaš lokalni ponudnik storitev ponuja razvrščanje kanalov, mora biti funkcija LCN (logično številčenje kanalov) nastavljena na "Vklopljeno", preden iščete kanale..

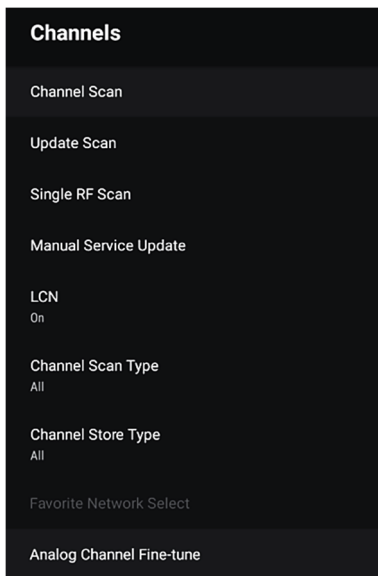

Vrsta pretrage / Vrsta spremanja kanala (Channel Scan Type / Channel Store Type)

Možete odabrati vrstu kanala za pretragu/spremanje: Svi, Samo besplatni TV kanali itd...

Odabir omiljene mreže (Favorite Network Select)

Odaberite svoju omiljenu mrežu za pretragu kanala

Analogno Fino ugađanje kanala (Analog Channel Fine tune)

Postavljanje i fino ugađanje analognih TV kanala

2. TV Opcije (TV Options)

V tej menijski vrstici lahko nastavite parametre televizorja:



- **Vhodi (Inputs)**

Izberite razpoložljive vire, povezane z vašim televizorjem.

- **Slika (Picture)**

Nastavitve slike.

- **Zvok (Sound)**

Nastavitve zvoka.

- **Nastavitve ohranjanja energije (Power)**

Prilagodite nastavitve napajanja (npr. časovnik za izklop, samodejni izklop itd.)

- **CI kartica**

Nastavitve CI kartice

- **Napredne opcije (Advanced options)**

Zvočni posnetki Zvok, modri zaslon, možnosti HbbTV, podnapisi, nastavitve teleteksta in nastavitve sistemskih informacij

- **Nastavitve (Settings)**

Ista funkcija kot Nastavitve v meniju Smart mode.

Vhodi (Inputs)

Ista funkcija, kot je opisano v poglavju: Izbira vira

* Razpoložljivi viri so odvisni od modela vašega televizorja. Za več informacij glejte razdelek »Zadnja stran televizorja«.

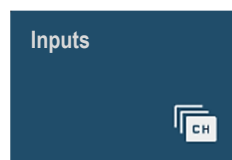

Slika (Picture)

Pritisnite tipki [◀] / [▶] za izbiro opcije **Meni slike (Picture menu)**.

Za nastavitve parametrov slike uporabite tipki [▼] / [▲] ; za izbiro in nastavitve vrednosti pritisnite tipki [◀] / [▶] .



Način Slike (Picture mode):

Uporabnik (User)- > Standard- > Živo (ViVid)- > Sports- > Film (Movie)- > Igre (Game) -> Ohranjanje energije (Energy Saving)

Dolby Vision obvestilo (Dolby Vision Notification):

Vklopite/izklopite obvestilo Dolby Vision, ko je funkcija na voljo v oddaji.

Osvetlitev ozadja (Backlight):

Prilagodite svetlost osvetlitve ozadja glede na pogoje v prostoru in vaše želje.

Opomba :: Več osvetlitve ozadja poveča porabo vašega televizorja!

Svetlost/Kontrast/Zasičenje/Niansa Brightness/Contrast/Saturation/HUE

Parametre slike prilagodite razmeram v prostoru in vašim željam.

Ostrina (Sharpness)

Nastavite ostrino slike

Gamma/Temperatura barve (Gamma/Color temperature)

Prilagodite barvno temperaturo (barvno ravnovesje). V tem meniju lahko prilagodite RGB ojačanje vsake osnovne barve posebej.

Napredni video/Tuner barv/Korekcija ravnovesja bele v 11 točkah (Advanced Video/Color Tuner /11 Point White Balance Correction)

V teh menijih lahko prilagodite: DNR / MPEG NR (Dynamic Noise Reduction), Luma Control, Local Contrast, DI Movie Mode, Blue Stretch itd....

Povrnitev na tovarniške nastavitve (Rest to Default)

Obnovite parametre slike na tovarniške nastavitve.

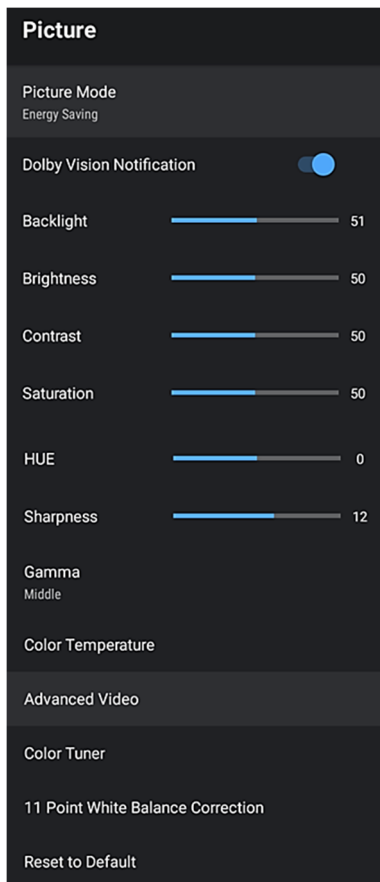

Zvok (Sound)

Pritisnite tipki [◀] / [▶] za izbiro opcije **Meni zvoka (Sound menu)**.

Za nastavitve parametrov zvoka uporabite tipki [▼] / [▲]
; za izbiro in nastavitve vrednosti pritisnite tipki [◀] / [▶].
Uporabnik (User) -> Standard -> Živo (ViVid) -> Sports -> Film (Movie) -> Glasba (Music) -> Novice (News) -> Auto.



Sistem zvoka (System sounds):

Vklopi/izklopi sistemske zvoke.

Stil zvoka (Sound Style):

Nastavite lahko vnaprej določen zvok:
Uporabnik (User) -> Standard -> Živo (ViVid) -> Sports -> Film (Movie) -> Glasba (Music) -> Novice (News) -> Auto

Ravnovesje/bas/Visoki/Surround (Balance/Bass/Treble/Surround):

Zvok prilagodite razmeram v prostoru in vašim željam.

Equalizer detalji (Equalizer Detail):

Equalizer nastavitve.

Zakasnitev zvočnika (Speaker Delay):

Prilagodite zakasnitev zvočnika, če ima vaš televizor zakasnitev zvoka med sliko in zvokom.

eARC:

Preklopite na napredni avdio povratni kanal.

Digital Output/SPDIF zakasnitev (Delay):

Nastavitve Digital Audio izhoda in zakasnitve.

Auto jakost zvoka (Auto Volume Control):

Nastavite samodejno glasnost, da izenačite glasnost na različnih TV kanalih.

Downmix način:

Predvajanje 5.1 avdio kanalov prek manjšega števila zvočnikov zahteva postopek, imenovan downmixing. Downmixing združuje levi, desni, sredinski, levi prostorski in desni prostorski kanal v stereo ali mono zvok. Izberete lahko: Stereo ali Surround.

Dolby Audio Procesiranje:

Dolby nastavitve zvoka

Povrnitev na tovarniške nastavitve (Reset to Default)

Obnovite parametre zvoka na tovarniške nastavitve.

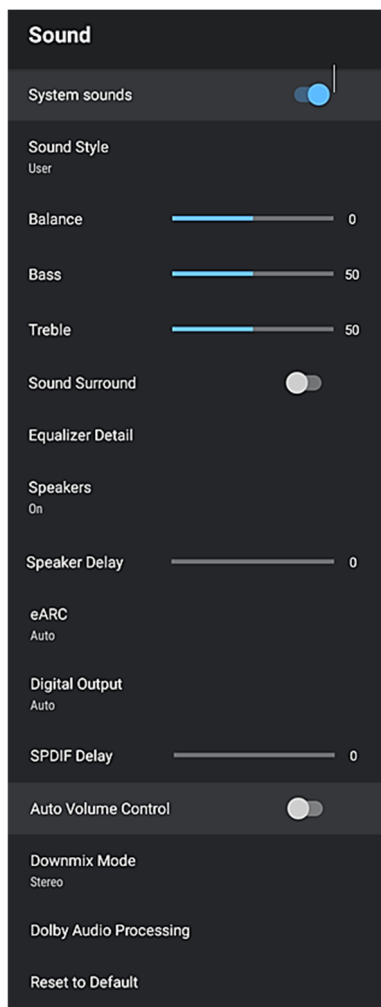

Nastavitve ohranjanja energije (Power)

Pritisnite tipki [◀] / [▶] za izbiro opcije **Ohranjanja energije (Power)**.

Za nastavitve parametrov uporabljajte tipki [▼] / [▲] ; za izbiro in nastavitve vrednosti pritisnite tipki [◀] / [▶] .

Nastavljate lahko:

1. **Samoizklop (Sleep timer)**
2. **Izklop slike (Picture Off)**
3. **Časovnik izklopa (Switch off timer)**
4. **Samodejni izklop, če ni vhodnega signala (No Signal Auto Power-Off)**
5. **Auto izklop (Auto Sleep):** Samodejni izklop, če ob prednastavljenem času ni aktivna nobena kontrola.

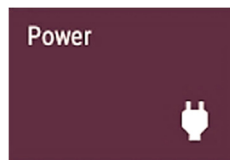

CI Kartica (CI Card)

Pritisnite [◀] / [▶] za izbiro CI Card nastavitve.

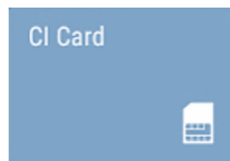

Napredne opcije (Advanced Options)

Pritisnite tipke [◀] / [▶] za izbiro **Naprednih opcij (Advanced Options)**, potem pritisnite **OK** za nastavitve:

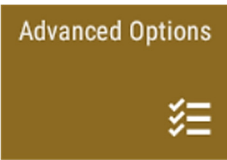

Audio jezik / Drugi Audio jezik (Audio Language / 2nd Audio Language)

Izberite želeni jezik zvoka. Če je na voljo, se bo ta zvočni kanal predvajal v primeru večjezičnega oddajanja.

Audio zapisi (Sound Tracks)

Izberite možnost Nastavitve, da prilagodite/nastavite zvočne posnetke.

Modri zaslon (Blue Mute)

Če signala ni, se prikaže modri zaslon.

Začetni kanal (Default Channel)

Vklop na zadani kanal.

MHEG PIN Zaščita (Protection) (opcija*)

MHEG (Multimedia and Hypermedia Experts Group)

MHEG je interaktivni sistem za ustvarjanje aplikacij, ki se uporabljajo v sistemu digitalne zemeljske televizije Združenega kraljestva (npr. Freeview). Besedilne storitve (rdeča tipka na virtualni tipkovnici), prikazane na nekaterih kanalih, se uporabljajo za vnos interaktivnih besedilnih / slikovnih storitev.

Funkcijo lahko vklopite/izklopite

HBBTV Nastavitve (opcija*)

HbbTV (Hybrid Broadcast Broadband TV) je globalni standard, ki ima za cilj popolno spajanje TV prenosov z internetnimi vsebinami.

Podnapisi (Subtitle)

Nastavitve podnapisov in izbira želenega jezika podnapisov

Teletext

Nastavitve teleteksta in izbira želenega jezika teleteksta

Sistemske informacije (System Information)

Prikaz kanalnih in sistemskih informacij.

Advanced Options

Audio

Audio Language
English

2nd Audio language
German

Sound Tracks

Setup

Blue Mute

Default Channel

Interaction Channel

MHEG PIN Protection

HBBTV Settings

Subtitle

Teletext

System Information

* Ni na voljo pri vseh modelih

Nastavitve (Settings)

Pritisnite tipke [◀] / [▶] za izbiro nastavitvev (Settings), potem pritisnite **OK** za nastavitvev.

Pritisnite tipke ▼ / ▲ za izbiro opcije, ki jo želite nastaviti v SETTINGS meniju.



Nastavite ime naprave (Set your device name):

Nastavitvev imena TV-a

Network & Internet:

Izberite omrežne in internetne možnosti tako, da odprete stran z omrežnimi nastavitvami, kot je npr:

Wi-Fi :

Vklopite / izklopite Wi-Fi. Ko je možnost aktivna, lahko izberete zeleno omrežje Wi-Fi za povezavo.

Če na vrata LAN priključite kabel LAN, ima taka povezava prednost pred povezavo Wi-Fi.

Prav tako lahko v meniju ročno prednastavite vse parametre povezave, kot so: nastavitve proxyja, nastavitve IP itd....

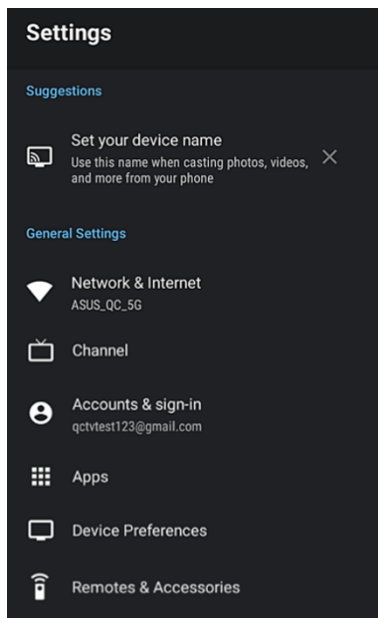

Kanal (Channel)

Izberite možnost Kanal (Channel) za vstop v nastavitvev kanalov.

Za več informacij si oglejte razdelek: **Kanali(Kanal (Channels/Channel))**.

Računi / Prijava (Accounts & Sign-in)

Če želite nastaviti Google Račun, odprite meni z nastavitvami računa in prijavo.

Apps

Nastavite dovoljenja za aplikacije, varnost in omejitve, dostop do aplikacij itd., vstopite v meni aplikacije.

Nastavitve naprave (Device preferences)

V meniju nastavitve naprave lahko nastavite glavne TV parametre:

Informacija o napravi (About):

Glavne informacije o TV sistemu, posodobitvi sistema, ponastavitvi na tovarniške nastavitve itd.

Datum in čas (Date&Time):

Nastavitev systemskega časa in časovnega pasa

Timer:

Nastavitev časa vklopa / izklopa.

Jezik (Language):

Nastavitev OSD jezika

Tipkovnica (Keyboard):

Nastavitev tipkovnice

Vhodi (Inputs):

Nastavitev imen vhodov, HDMI CEC kontrol

Ohranitev energije (Power):

Nastavitev časovnika za izklop, izklop slike (samo zvok), časovnik izklopa, čas izklopa brez signala

Slika/Zvok (Picture/Sound):

Prilagajanje parametrov Slike/Zvoka

Spomin (Storage):

Upravljanje s spominom TV-a

Začetni zaslon (Home Screen)

Prednastavljeni kanali, predogledi videoposnetkov, prerazporeditev aplikacij itd....

Način Trgovine (Retail Mode)

Vključite način Trgovine (predstavitve v trgovini).

Google Assistant

Vklop / Izklop in nastavitve Google assistenta

Chromcast built-in

Chromcast built-in nastavitve in informacije.

Ohranjevalnik zaslona / Ohranjevalnik energije (Screen saver / Energy saver)

Nastavite Ohranjevalnik zaslona, če TV uporabljate samo kot audio napravo.

Lokacija (Location)

Nastavitev lokacije TV-a

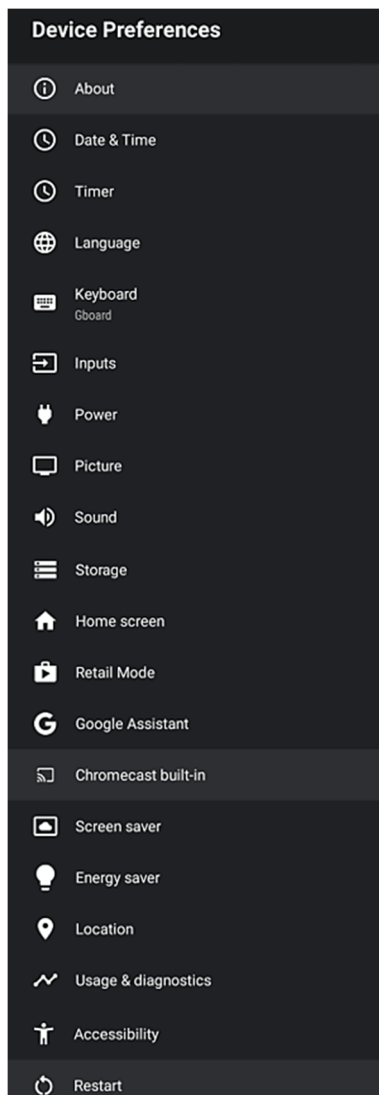

Usage & Diagnostics

Dovolite samodejno pošiljanje diagnostičnih podatkov Googlu..

Dostopnost (Accessibility):

Upravljajte dodatne storitve oddajanja, kot so: zvočni opis, osebe z okvaro sluha, podnapisi.

Ponovni zagon (Restart):

Ponovni zagon naprave (brisanje delovnega spomina).

Opomba:

Ponovni zagon ne izbriše uporabniških podatkov in nastavitvev.

Če morate televizor ponastaviti, morate izvesti ponastavitev na tovarniške nastavitve v "Nastavitve naprave-> Informacije o napravi". S to možnostjo bodo vsi podatki izbrisani in televizor bo ponastavljen na tovarniške privzete nastavitve!

Daljinski upravljalca in Oprema (Remotes & Accessories)

Če želite dodati in povezati zunanje naprave prek Bluetooth, odprite ta meni.

3. Snemanje (Record)

Seznam snemanja (Record List):

Oglejte si in upravljajte svoj seznam datotek za snemanje uporabnikov

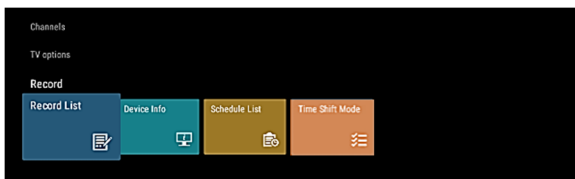

Informacije o napravi (Device Info):

Pregled informacij o napravi

Seznam snemanja (Schedule List):

Seznam urnikov za ogled, dodajanje in brisanje urnikov snemanja.

Time Shift Mode:

Aktivacija funkcije Time Shift (časovno zamaknjena funkcija gledanja TV kanalov),

Če želite uporabljati funkcijo Time Shift, morate vklopiti način Time Shift.

DRUGE INFORMACIJE

Reševanje težav

Če TV ne deluje pravilno in preden se obrnete na pooblaščen servisni center, si preberite spodnje tabele.

Priporočljivo je, da izklopite aparat iz električnega omrežja za 60 sekund in ga nato znova vključite. Ta preprost postopek pogosto pomaga odstraniti nepravilno delovanje naprave. Obrnite se na servisno službo, če problem ni rešen ali imate druge težave.

SIMPTOMI	MOŽNE REŠITVE
<i>Ni slike ali zvoka</i>	<ul style="list-style-type: none"> • Preverite, da je napajalni kabel priključen v vtičnico. • Stikalo za vklop na spodnjem desnem robu ohišja, mora biti • vključeno (če je prisotno). Pritisnite gumb za vklop na daljinskem upravljalniku, da vklopite napravo. • Poskrbite, da LED lučka sveti. Če sveti, je TV vklopljen.
<i>Priključen je zunanji vir na televiziji, vendar ni slike in / ali zvoka.</i>	<ul style="list-style-type: none"> • Preverite, da so pravilno priključeni kabli izhoda na zunanji vir in vhod na televizorju. • Prepričajte se, da ste izbrali pravi vir signala..
<i>Po vklopu televizorja naprava nekaj sekund ne prikaže slike. Je to normalno?</i>	<ul style="list-style-type: none"> • Ja, to je normalno. TV išče prejšnje nastavitve in inicializira TV.
<i>Slika je normalna, vendar ni zvoka.</i>	<ul style="list-style-type: none"> • Preverite nastavitve glasnosti zvoka. • Preverite ali je aktivirana funkcija Utišanja (Mute).
<i>Zvok, slike pa ni ali je črna bela slika.</i>	<ul style="list-style-type: none"> • Če je slika črno-bela, izklopite televizor iz vtičnice in ga ponovno vklopite po 60 sekundah. • Poskrbite, da je barva nastavljena na 50 ali več. • Preverite sliko na drugem programu.
<i>Zvok in slika sta popačena ali izgleda valovita.</i>	<ul style="list-style-type: none"> • Električna naprava lahko vpliva na delovanje televizorja. Izklopite sosednje naprave v bližini, če motnje izginejo, oddaljite druge naprave od televizorja. • Vstavite vtič na napravi v drugo vtičnico.
<i>Zvok in slika sta motna ali občasno izginjata.</i>	<ul style="list-style-type: none"> • Če uporabljate zunanjo anteno, preverite smer, položaj in spoj antene. • Nastavite smer antene ali ponovno preiščite kanale..
<i>Horizontalna / vertikalna črta na sliki ali se slika tresi.</i>	<ul style="list-style-type: none"> • Preverite ali je v bližini vir motenj, kot so gospodinjinski aparati ali električna orodja.
<i>Plastično ohišje proizvaja prasketajoč zvok</i>	<ul style="list-style-type: none"> • Prasketajoč zvok se lahko pojavi zaradi sprememb v temperaturi in ogrevanja ohišja. Ta sprememba povzroči širitev ali krčenje ohišja. To je normalno in TV je pravilno delujoč.
<i>Daljinski upravljalnik ne deluje.</i>	<ul style="list-style-type: none"> • Poskrbite, da je televizor priključen na električno omrežje in deluje. • Zamenjajte baterije v daljinskem upravljalniku. • Poskrbite, da so baterije pravilno vstavljene..

Seznam formatov

Video Codec	Rezolucija	Vsebina	
MPEG 1/2	1920x1080	MPEG program stream	.dat / .vob / .mpg / .mpeg
		MPEG transport stream	.ts / .trp / .tp
		MP4	.mp4 / .mov
		3GPP	.3gp
		AVI	.avi
		MKV	.mkv
MPEG4	1920x1080	MP4	.mp4 / .mov
		MPEG program stream	.dat / .vob / .mpg / .mpeg
		MPEG transport stream	.ts / .trp / .tp
		3GPP	.3gp
		AVI	.avi
		FLV	.flv
H.264	4096x2340	MKV	.mkv
		FLV	.flv
		MP4	.mp4 / .mov
		3GPP	.3gp
		MPEG transport stream	.ts / .trp / .tp
		AVI	.avi
HEVC / H.265	4096x2340	MPEG program stream	.dat / .vob / .mpg / .mpeg
		MKV	.mkv
		MP4	.mp4 / .mov
		3GPP	.3gp
		MPEG transport stream	.ts / .trp / .tp
		MKV	.mkv
VC1	1920x1080	MPEG transport stream	.ts / .trp / .tp
		3GPP	.3gp
		MP4	.mp4 / .mov
		AVI	.avi
		MKV	.mkv
		MKV	.mkv
VP8	1920x1080	AVI	.avi
		3GPP	.3gp
		MP4	.mp4 / .mov
		MKV	.mkv
VP9	4096x2176	MKV	.mkv
		WebM	.webm

Audio Codec	Vzorčenje	Vsebina	
MPEG 1/2 Layer1	16-48kHz	MP3	.mp3
		AVI	.avi
		MKV	.mkv
		3GPP	.3gp
		MP4	.mp4 / .mov
		FLV	.flv
		MPEG transport stream	.ts / .trp / .tp
		MPEG program stream	.dat / .vob / .mpg / .mpeg
		WAV	.wav
		MPEG 1/2 Layer2	16-48kHz
AVI	.avi		
MKV	.mkv		
3GPP	.3gp		
MP4	.mp4 / .mov		
FLV	.flv		
MPEG transport stream	.ts / .trp / .tp		
MPEG program stream	.dat / .vob / .mpg / .mpeg		

MPEG2 Layer3	16-48kHz	MP3	.mp3		
		AVI	.avi		
		MKV	.mkv		
		3GPP	.3gp		
		MP4	.mp4 / .mov		
		FLV	.flv		
		MPEG transport stream	.ts / .trp / .tp		
		MPEG program stream	.dat / .vob / .mpg / .mpeg		
AC3	32kHz, 44.1kHz 48kHz	AC3	.aac3		
		AVI	.avi		
		MKV	.mkv		
		3GPP	.3gp		
		MP4	.mp4 / .mov		
		MPEG transport stream	.ts / .trp / .tp		
		MPEG program stream	.dat / .vob / .mpg / .mpeg		
		EAC3 (DDP)	32kHz, 44.1kHz 48kHz	AVI	.avi
MKV	.mkv				
3GPP	.3gp				
MP4	.mp4 / .mov				
MPEG transport stream	.ts / .trp / .tp				
MPEG program stream	.dat / .vob / .mpg / .mpeg				
AAC, HEAAC	8-48kHz			AAC	.aac3
				MKV	.mkv
		3GPP	.3gp		
		MP4	.mp4 / .mov		
		MPEG transport stream	.ts / .trp / .tp		
		MPEG program stream	.dat / .vob / .mpg / .mpeg		

Slike	Foto	Rezolucija
JPEG	Base-line	15360 x 8640
	Progressive	1024 x 768
PNG		9600 x 6400
BMP		9600 x 6400
GIF		6400 x 4800
Webp		3840 x 2160

Podnapisi	Podnapis Parser
.srt	SubRip
.ssa / .ass	Substation Alpha Advanced SubStation Alpha
.smi	SAMI
.sub	MicroDVD Subldx (VobSub)
.txt	TMPlayer

OPOMBA:

Lahko se zgodi, da zaradi podpira zgornjih formatov različnih verzij "Codec-ov" in različic formata naprava morda ne bo delovala. Če se to zgodi, pretvorite zapis v drugo združljivo obliko. Proizvajalec ni odgovoren za nezdržljivost naprave in vaših zapisov in morebitno izgubo vsebine vaših zapisov.

RF (Radiation Exposure) podatki:

Ta oprema je v skladu z mejnimi vrednostmi izpostavljenosti CE, določenimi za nenadzorovano okolje. To opremo je treba namestiti in uporabljati z najmanj 20 cm razdalje med napravo in telesom.

Spodaj so navedeni frekvenca, način delovanja in največja oddana moč v EU:

- 2412-2472MHz: <18,5 dBm (EIRP) (2.4G)
- 5150-5350MHz: <18,6 dBm (EIRP) (5G)
- 5470-5725MHz: <18,6 dBm (EIRP) (5G)
- 5725-5875MHz: <13,6 dBm (EIRP) (5.8G)
- 2402-2480MHz: <10dBm (BT)

Naprava je omejena na uporabo v zaprtih prostorih samo, če deluje v frekvenčnem območju od 5150 do 5350MHz in 5725-5875MHz.

	AT	BE	BG	HR	CY	CZ	DK
	EE	FI	FR	DE	EL	HU	IE
	IT	LV	LT	LU	MT	NL	PL
	PT	RO	SK	SI	ES	SE	UK

TEHNIČNI PODATKI

Model	Q series 43Q10C	Q series 50Q10C	Q series 55Q10C	Q series 65Q10C
Velikost s stojalom (mm)	969x608x227	1111x699x274	1226x767x274	1446x894x293
Velikost brez stojala (mm)	957x556x81	1111x642x90	1226x711x89	1446x831x78
Teža s stojalom (kg)	7,6	9,0	13,0	19,2
Težina brez stojala (kg)	7,5	8,8	12,6	18,8
Dijagonala zaslona	43" (108cm)	50" (126cm)	55" (139cm)	65" (164cm)
Ločljivost zaslona	QLED 3840 x 2160, HDR10, Dolby Vision			
Zvočni ishod (RMS)	10 W + 10 W, Dolby Atmos			
Nazivna moč	140 W	140 W	155 W	235 W
Vir napajanja	100-240V ~ 50/60Hz			
AV Barvni sistem	PAL NTSC			
Televizijski sistem	PAL/SECAM-B/G, D/K, DVB-T+C DVB-T2 H 265, DVB-S/S2			
Okoljski pogoji	Temperature: 5°C - 45°C Humidity: 20% - 80% RH Atmosfere pressure: 86 kPa - 106 kPa			
IC Core / Software / Mem.	Quad Core 1,5GHz ARM Cortex A55 / Mali-G52 MC1 / Android 11 / 2GB/16GB			
HDMI način	480i / 60Hz, 480P / 60Hz, 576i / 50Hz, 576P / 50Hz, 720P / 50Hz, 720P / 60Hz, 1080i / 50Hz, 1080i / 60Hz, 1080P / 50Hz, 1080P / 60Hz, 2160P/60Hz 3840 x 2160			

Opombe: !

Vivax ne more garantirati, da se bodo vse aplikacije lahko namestile in da bod ovse delovale pravilno. Delovanje aplikacij je prvotno odvisno od izdajatelja aplikacij in ponudniku storitev na App Trgovinah.

Ta težava se ne smatra kot nedelovanje naprave in je garancija ne krije

Android TV

Android TV vam omogoča pametnejši in enostavnejši način, da iz svojega televizorja dobite več -

Google Voice Search

Poiščite nove priljubljene <hitreje> z glasom z glasovnim iskanjem.

Google Play

Google Play prinaša vaše najljubše aplikacije in igre na vaš televizor. Glejte, igrajte in delajte – kar koli želite, kadar koli želite.

Chromecast built-in

Z vgrajenim Chromecastom preprosto delite svoje najljubše filme, glasbo in drugo na televizorju.

Dolby, Dolby Vision, Dolby Atmos in simbol dvojnega D so registrirane blagovne znamke Dolby Laboratories Licensing Corporation. Proizvedeno po licenci Dolby Laboratories. Zaupni neobjavljeni dokumenti. Avtorske pravice © 2012–2021. Dolby Laboratories. Vse pravice pridržane..



HDMI in HDMI High-Definition Multimedia Interface ter logotip HDMI sta blagovni znamki registriranih blagovnih znamk HDMI Licensing LLC v Združenih državah in drugih državah.



Logotip "CI Plus" je blagovna znamka in blagovna znamka družbe CI Plus LLP..



Android, Google Play, Android TV, Chromecast Embedded in druge blagovne znamke so blagovne znamke družbe Google LLC.

Odstranjevanje med odpadke stare električne in elektronske opreme



Izdelki označeni s tem simbolom označujejo, da izdelek sodi v kategorijo električne in elektronske opreme (EE izdelkov) in se ne sme odlagati kot gospodinjinski in kosovni odpad. Zato je treba ta proizvod odstraniti v označenem zbirnem mestu za zbiranje električne in elektronske opreme. S tem ko izdelek pravilno odlagate, boste preprečili morebitne negativne vplive na okolje in zdravje ljudi, ki bi jih sicer lahko povzročilo nepravilno odlaganje izrabljenega izdelka. Z recikliranjem materialov iz tega izdelka boste pripomogli k ohranitvi zdravega okolja in naravnih virov.

Za podrobnejše informacije o zbiranju EE izdelkov se obrnite na prodajalno, kjer ste izdelek kupili.

Odlaganje odpadnih baterij



Preverite lokalne predpise za odlaganje odpadnih baterij ali pokličite lokalno službo, da bi dobili navodila o odstranjevanju starih in izrabljenih baterij. Baterij iz tega izdelka se ne sme zavreči skupaj z gospodinjstskimi odpadki. Bodite prepričani, da odstranite stare baterije v posebnih prostorih za odlaganje rabljenih baterij, ki se nahajajo na vseh maloprodajnih mestih, kjer lahko kupite baterije.

EU Izjava o skladnosti

M SAN Grupa d.d. izjavlja, da je radijska oprema tipa TV sprejemnik v skladu z Direktivo 2014/53/EU (Direktiva RED).

Celotno besedilo EU izjave o skladnosti je na voljo na spletnem naslovu: www.msan.hr/dokumentacija/artikala

Informativni list izdelka

Podatki in informativni list se vnesejo v bazo podatkov EPREL.

Za več informacij in informacije o izdelku skenirajte QR kodo na energijski nalepki ali obiščite:

www.vivax.com



43Q10C



50Q10C



55Q10C



65Q10C

Q series 43Q10C
Q series 50Q10C
Q series 55Q10C
Q series 65Q10C

CZ
Návod k použití



HDMI[™]
HIGH-DEFINITION MULTIMEDIA INTERFACE

Prohlášení o odpovědnosti

1. Sluchátka vyžadují spárování s vhodným telefonem a internetovým připojením.
2. TV vyžaduje internetové připojení.
3. Zařízení domácí automatizace vyžadují kompatibilní zařízení.
4. Funkce Chromecast vyžaduje Chromecast nebo vestavěné zařízení Chromecast.
5. Služby, jejichž názvy nebo loga jsou uvedeny v této příručce, jakož i dostupnost služeb, se liší podle země a jazyka.
6. Služby, jejichž názvy nebo loga jsou uvedeny v této příručce, mohou vyžadovat předplatné.
7. Sekvence zkrácené a simulované.

Google Play

Získejte všechny nejlepší aplikace a hry ve službě Google Play
Filmy a TV Google Play
Přineste si domů nejnovější vydání.

YouTube

Získejte to nejlepší z internetu na svém televizoru.

Vestavěný Chromecast

Umístěte svou malou obrazovku na velkou obrazovku.

Google Duo

Podívejte se na více svých blízkých nyní na velké obrazovce.
Podívejte se na více svých blízkých se službou Google Duo, nyní na televizorech
VIVAX Android TV.

1. Uživatelé by měli používat Duo pouze v televizorech, které mají Oreo+.
2. Uživatelé, kteří nemají vestavěnou kameru si musí připojit kameru přes USB

Obsah

Vítejte	3
Důležité bezpečnostní pokyny	5
Nastavte zařízení	9
Instalace	10
Instalace držáku	10
Instalace nástěnného držáku	11
Přední část TV	12
Připojte anténu a napájecí kabel	12
Ovládací prvky na přijímači	13
Zadní část TV	14
Spojení	17
Dálkový ovladač	21
Virtual keyboard	22
Vložení baterií do dálkového ovladače	24
Používání dálkového ovladače	25
První instalace	26
Domovská stránka	31
Výběr zdroje	32
Nabídka nastavení	32
Kanály	32
Průvodce programy	32
Kanál	33
Možnosti TV	34
Zdroj	34
Obraz	35
Zvuk	36
Výkon	37
CI karta	37
Rozšířené možnosti	38
Nastavení	39
Záznamová lišta	41
Další informace	42
Zjišťování a oprava poruch	42
Seznam přehrávatelných formátů	43
RF (vystavení záření) Údaje 45	45
Technická specifikace	46
Likvidace starého elektrického a elektronického vybavení	47
EU prohlášení o shodě	47
EPREL Informační list výrobku	47
Prohlášení o záruce (na konci Manuálu)	

ÚVOD

Toto zařízení splňuje nejvyšší standardy, používá inovativní technologie a pro uživatele je vysoce pohodlné.



S touto TV bude rychlé a jednoduché pořízení, zatímco si budete užívat pohodlí Vašeho obýváku.



Přehrávač médií — mějte přístup k hudbě, obrázkům a videím z Vaší sítě nebo paměťového média USB a přehrajte si je přímo na Vaší TV.



Vše lze nyní ovládat jediným ovladačem. Připojte Vaši TV přímo k pozemnímu vysílání, satelitní anténě nebo kabelu a radujte se z obsahu ve vysoké kvalitě beze ztrát.

Příslušenství

Když budete otvírat krabici a instalovat zařízení, ujistěte se, že máte všechno potřebné příslušenství:

- Uživatelská příručka s prohlášením o záruce
- Dálkový ovladač
- Baterie x2
- Šrouby do držáku

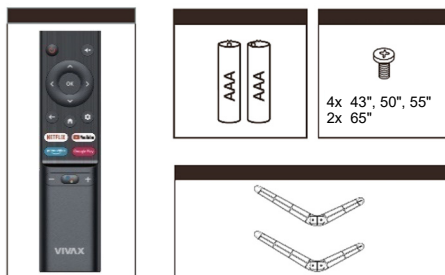

Obrázky jsou jen pro představu.

 Blesk se symbolem hrotu šípu uvnitř rovnostranného trojúhelníku varuje uživatele před přítomností nebezpečného napětí, které není izolované uvnitř výrobku a může být dostatečně silné, aby představovalo riziko úrazu způsobeného elektrickým proudem.

 Vykřičník uvnitř rovnostranného trojúhelníku upozorňuje uživatele na přítomnost důležitých pokynů k použití a údržbu v dokumentu, který je přiložen v balení.

 **POZOR** 
RIZIKO ELEKTRICKÉHO ŠOKU!
NEOTVÍREJTE!

Neotvírejte zadní kryt. Uživateli není v žádné situaci dovoleno cokoliv opravovat uvnitř televizoru. Pouze kvalifikovaný technik z výroby je oprávněn k opravě.

 Hlavní zástrčka se používá jako odpojovací zařízení a toto zařízení musí zůstat připraveno k použití.

 Nesprávná výměna baterie včetně výměny podobného či stejného typu může vést k ohrožení. Nevystavujte baterii teplu od slunce, ohně či něčeho podobného.

 Zařízení by nemělo být vystaveno pokapání či postříkání a nesmí být umístěno pod předměty, které jsou naplněny vodou.

Prosím, přečtěte si následující pokyny k zabezpečení Vaší TV a uschovejte pro budoucí potřebu. Vždy věnujte pozornost všem upozorněním a dodržujte všechny pokyny vyznačené na televizi.

DŮLEŽITÉ BEZPEČNOSTNÍ POKYNY

1. **Přečtěte si, uschovejte a dodržujte všechny pokyny**

Přečtěte si všechno ohledně bezpečnosti a ovládání TV. Bezpečně uschovejte pro budoucí potřebu. Důsledně dodržuje všechny pokyny.

2. **Dbejte upozornění**

Věnujte pozornost všem upozorněním na zařízení a v pokynech k používání.

3. **Čištění**

Před čištěním vytáhněte zástrčku TV ze zásuvky ve zdi. Nepoužívejte tekuté, abrazivní nebo aerosolové čisticí prostředky. Čisticí prostředky mohou nenávratně poničit skříňku a obrazovku. K čištění použijte měkký navlhčený hadřík.

4. **Přídavná zařízení a vybavení**

Nikdy nepřipojujte žádné přídavné zařízení nebo vybavení bez povolení výrobce, jelikož tato připojení mohou mít za následek nebezpečí požáru, elektrického šoku nebo jiná zranění osob.

5. **Voda a vlhkost**

Přístroj nesmí být vystaven pokapání a nesmí na něm být umístěny žádné předměty naplněné vodou jako například vázy.

6. **Umístění**

Nedávejte tuto TV na nestabilní vozík, držák nebo stolek. Umístění TV na nestabilním podstavci může způsobit pád TV a vyústit ve vážné zranění osob i poškození TV. Používejte pouze vozík, držák, konzoli nebo stolek doporučený výrobcem či prodejcem.

7. **Větrání**

Mezery a otvory jsou ve skřínce kvůli větrání, aby byl zajištěn spolehlivý provoz a TV byla chráněna před přehříváním. Nezakrývejte otvory pro větrání ve skřínce, a pokud není zajištěno dostatečné větrání, nikdy televizor neumísťujte do stísněného prostoru jako třeba do vestavné skříňky. Okolo celého zařízení ponechtejte mezeru minimálně 10 cm.

8. **Zdroj napájení**

Tato TV by měla být napájena pouze z takového typu zdroje, který je uveden na štítku. Pokud si nejste jistí, jaké napájení je dodáváno k Vám domů, poraďte se s prodejcem Vašeho zařízení nebo místní elektrárnou.

9. **Uzemnění a polarizace**

Tato TV je vybavena polarizovanou zástrčkou pro střídavý proud. Je vybavena dvojitou izolací (třída ochrany II) a není třeba žádného dalšího uzemnění. Pokud nejste schopni strčit zástrčku do zásuvky, zkuste zástrčku obrátit. Pokud zástrčka stále nesesdí, kontaktujte



svého elektrikáře, aby Vám vyměnil zastaralou zásuvku. Nemaňte bezpečnostní účel polarizované zástrčky. Nepodceňujte bezpečnostní funkci polarizované zástrčky. Pokud takové označení neexistuje, musí být televizor připojen k uzemněné zásuvce.

10. Blesky

Pro ochranu této TV během bouřky s výskytem blesků, nebo když je ponechána bez dozoru a nepoužívána po delší dobu, ji odpojte ze zásuvky a odpojte anténu či kabel. To TV ochrání od poškození způsobeného bleskem či rázovou vlnou z vedení.

11. Vedení a anténní kabely

Venkovní anténní systém by neměl být umístěn v blízkosti nadzemního vedení nebo elektrického světla či silových obvodů či tam, kde by mohl na vedení nebo na obvod spadnout. Instalace venkovního anténního systému vyžaduje maximální opatrnost, aby nedošlo k dotknutí se takového vedení či obvodů, u kterých by dotyk mohl mít fatální důsledky.

12. Přetěžování

Nepřetěžujte zásuvky ve zdi a prodlužovací kabely, jelikož to může vyústit v nebezpečí vzniku požáru či elektrického šoku.

13. Vniknutí předmětů či tekutin

Nikdy do této TV nestrkejte jakékoliv předměty skrz otvory, jelikož by se mohli střetnout s nebezpečnými body napětí nebo vystřčenými částmi, což by mohlo mít za následek požár či elektrický šok. Nikdy na nebo do TV nelijte žádnou tekutinu.

14. Uzemnění venkovní antény

Pokud je TV připojena k venkovní anténě nebo kabelovému systému, ujistěte se, že anténa nebo kabelový systém jsou uzemněny, aby byla poskytnuta ochrana proti rázové vlně ze sítě a vytvořenému statickému náboji.

15. Opravy

Nepokoušejte se TV opravovat sami, jelikož otevírání a odstraňování krytů by Vás mohlo vystavit nebezpečnému napětí a jiným rizikům. Nechte všechny opravy na kvalifikovaných zaměstnancích servisu.

16. Poškození vyžadující opravu

Odpojte zástrčku TV ze zásuvky ve zdi a obraťte se na kvalifikované zaměstnance servisu kvůli opravě v následujících situacích:

- Když jsou šňůra napájení nebo zástrčka poškozené.
- Pokud byla do televize vylita voda nebo do ní spadl nějaký předmět.
- Pokud byla TV vystavena dešti či vodě.
- Pokud TV funguje nesprávně podle následujících pokynů k používání. Přenastavujte pouze ty možnosti ovládání, o kterých se

hovoří v pokynech k používání, jelikož nesprávné přenastavení dalších možností by mohlo skončit poškozením a nezdědka by mohlo vyžadovat spoustu práce kvalifikovaného technika, aby uvedl TV do normálního stavu.

- Pokud TV upadla nebo byla poškozena skříňka.

17. Náhradní díly

Pokud jsou potřeba náhradní díly, ujistěte se, že servisní technik použil náhradní díly uvedené výrobcem nebo takové, které mají stejné parametry jako díl původní. Důsledkem nepovolených výměn může být oheň, elektrický šok či jiná rizika.

18. Bezpečnostní kontrola

Po dokončení jakékoli údržby či opravy TV požádejte servisního technika, aby provedl bezpečnostní kontrolu, která zajistí, že TV je ve stavu bezpečném pro používání.

19. Teplo



Zařízení by mělo být umístěno dál od zdrojů tepla jako jsou radiátory, registrátory teploty, kamna či jiná zařízení (včetně zesilovačů), která produkují teplo. TV by neměla být umístěna v blízkosti přímého plamenu a zdrojů intenzivního žáru.

20. Použití sluchátek - Výstraha



Nadměrný tlak zvuku ze sluchátek může přivodit ztrátu sluchu. Pokud v uších zaznamenáte jakékoliv rušení či bzucení, přestaňte sluchátka používat.

21. **Napájecí kabel a zástrčka** by měly být snadno přístupné. Na napájecí kabel nepokládejte TV nebo nábytek. Poškozený napájecí kabel nebo zástrčka může zapříčinit oheň či elektrický šok. Napájecí kabel neohýbejte ani neskřípněte. Odpojte TV od napájení ze sítě, abyste mohli zástrčku vytáhnout ze zásuvky. Nikdy netahejte za napájecí kabel. Nikdy se napájecího kabele / zástrčky nedotýkejte mokřýma rukama, mohlo by to způsobit zkrat nebo elektrický šok. Nikdy nedělejte na kabelu uzel či ho nespojujte s jinými kabely.
22. Pokyny k instalaci a používání poskytované k TV, která nestojí přímo na zemi, bude s největší pravděpodobností užívána doma a váží více než 7 kg, by měly obsahovat následující informace či s nimi shodné:

UPOZORNĚNÍ

Nikdy televizor nenechávejte v nestabilní poloze. Televizor by mohl spadnout a způsobit vážné zranění osob či smrt. Mnoha zraněním, zejména dětí, se lze vyvarovat tím, že budete dodržovat jednoduchá bezpečnostní opatření jako:

- Používání skříněk či držáků, které jsou doporučeny výrobcem televizoru.
- Používání pouze takového nábytku, který je schopný bezpečně televizor udržet.
- Ujistění se, že televizor nepřesahuje hranu podpěrného kusu nábytku.
- Nepoužívání vysokého nábytku (například kredence či knihovny) k umístění televizoru bez upevnění televizoru i nábytku k vhodné opěře.
 - Nepokládání televizoru na látku či jiné materiály, které byste chtěli umístit na podpěrný kus nábytku pod televizorem.
- Seznámení dětí s nebezpečím šplhání po nábytku, když chtějí dosáhnout na televizi nebo na její ovládání.

Pokud si ponecháváte a přemisťujete Vaši původní televizi, měli byste dbát stejných pokynů.

Toto zařízení není připraveno pro použití osobami (včetně dětí) se sníženými fyzickými, smyslovými či mentálními schopnostmi či takovými osobami, které s používáním zařízení nemají zkušenosti, ledaže na ně dohlídí osoba, která je odpovědná za jejich bezpečnost, nebo jste nebyli instruováni, jak zařízení používat.

Nedovolte dětem, aby si hrály se spotřebičem!

Děti ne vždy správně rozpoznají možné nebezpečné situace.

Polknutí baterií může mít fatální následky. Udržujte baterie mimo dosah malých dětí. Pokud baterii polknou, okamžitě vyhledejte lékařskou pomoc. Udržujte balící materiál a ochranné vaky mimo dosah dětí. Hrozí riziko udušení.

NASTAVTE ZAŘÍZENÍ

LED displej

Materiály použité na výrobu obrazovky tohoto výrobku se skládají z křehkých částí a skla. Displej a zařízení mohou být poškozeny v případě pádu nebo rány. LED displej je vysoce výkonný produkt a nabízí vysokou kvalitu obrazu. Někdy mohou být na obrazovce některé neaktivní malé body, které mohou být tmavé nebo světlé v modrém, zeleném nebo červeném světle.

To nemá žádný vliv na funkci samotného zařízení.

Za všech okolností udržujte TV panel ve svislé poloze, v případě jakéhokoli sklonu nesmí úhel sklonu mezi panelem a vertikální rovinou přesáhnout 15° (pravidlo platí pro bezrámový sériový produkt)

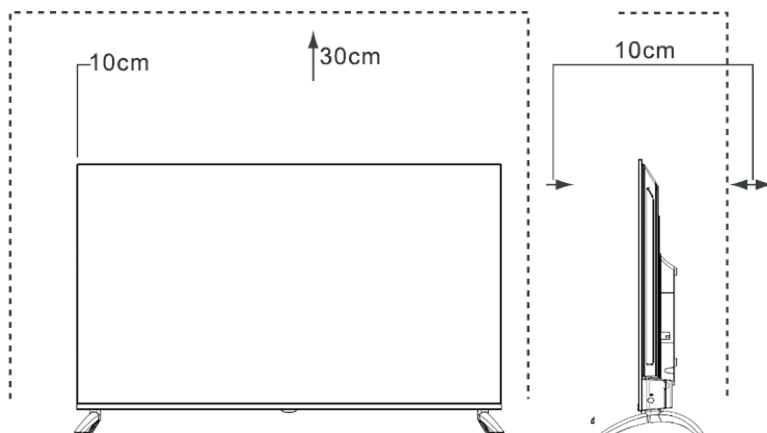

Umístěte televizor na pevný a rovný povrch a ponechejte prostor kolem přístroje nejméně 10 cm a 30 cm od horní části přístroje k regálem nebo stropu.

Poznámka:

Výše uvedený televizní výkres je pouze orientační, skutečný produkt se může mírně lišit.

INSTALACE

Instalace držáku

Poznámky

- Obrazovka TV je velmi křehká a je třeba na ni dávat pořád pozor, pokud odstraňujete podstavný držák. Ujistěte se, že žádný těžký nebo ostrý předmět či cokoliv, co by mohlo obrazovku poškrabat, s ní nepřijde do styku. Nikdy nevynakládejte tlak na přední část TV, protože by se obrazovka mohla rozbít.
- Pro používání na stole musí být TV připevněna k dodanému držáku tak, jak lze vidět na této straně.
- Obrázky výrobků jsou pouze pro představu, skutečný výrobek může vypadat jinak.

VAROVÁNÍ: Ujistěte se, že jste před instalací držáku či nástěnné konzole odpojili napájecí kabel střídavého proudu.

POZOR! Opatrně položte Vaši televizi obrazovkou dolů na měkký, odpružený povrch, abyste se vyhnuli poškození TV nebo poškrábání obrazovky.

Řiďte se ilustracemi a textovými pokyny níže, abyste dokončili kroky instalace:

1. Připevněte držák k televizoru, jak lze vidět na obrázku.
2. Použijte šroubky, abyste držák pevně uchytili.

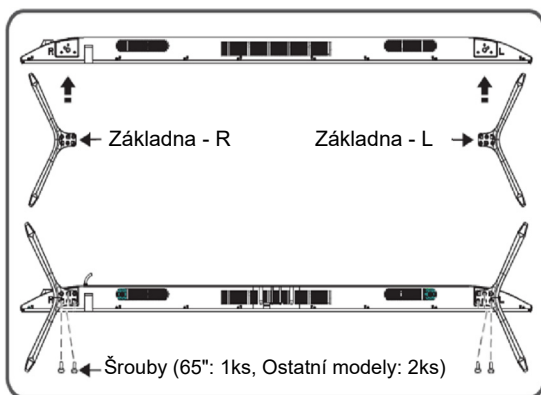

Poznámka:

Výše uvedený televizní výkres je pouze orientační, skutečný produkt se může mírně lišit.

Instalace nástěnného držáku

Montáž na zeď--Při montáži produktu na zeď se ujistěte, že jste produkt nainstalovali podle metody doporučené výrobcem. Souprava pro upevnění na zeď je volitelná. Můžete si ji zakoupit od místního prodejce, není-li součástí dodávky vašeho TV. Televizor neinstalujte na strop nebo na nakloněnou stěnu. Použijte určené šrouby pro upevnění na zeď a další příslušenství. Pevně utáhněte upevňovací šrouby na zeď, abyste zabránili pádu televizoru. Šrouby příliš neutahujte.

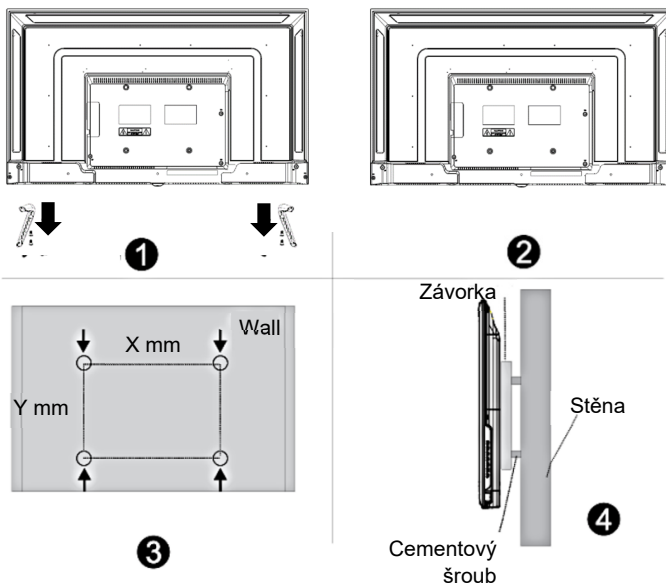

Display Size	X	Y	
43" / 50" / 55"	200 mm	200 mm	Vrchní šrouby: M6*16 Spodní šrouby: M6*10
65"	300 mm	200 mm	Vrchní šrouby: M6*10 Spodní šrouby: M6*10

- Před umístěním TV přijímače na zeď odstraňte nožičky nebo podstavec.
- Pokud umístíte televizor na strop nebo šikmou stěnu, může dojít k pádu spotřebiče a vážným zraněním. Použijte pouze kvalitní a odpovídající nástěnný držák a ohledně zabudování kontaktujte svého prodejce nebo autorizovaný servis.
- Abyste zabránili zraněním, musí být TV pevně upevněn v souladu s pokyny k instalaci.

Přední část TV

		Description
1	Vzdálené infračervené čidlo	Přijímá vzdálené signály z dálkového ovladače. Nic v blízkosti čidla nepokládejte, jeho funkce by tím mohla být ovlivněna.
2	Vzdálený ukazatel	Červená svítí v pohotovostním režimu. Modrá svítí, když je zařízení zapnuté.

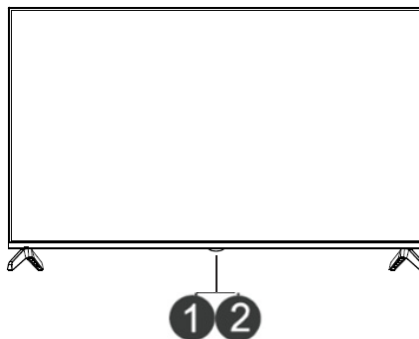

POZNÁMKY

Obrázek slouží pouze pro představu.

Napájení TV několik vteřin trvá, než načte program.

Ukvapeně TV nevyplínejte, mohlo by to způsobit její nesprávnou činnost

Připojte anténu a napájecí kabel

1. Připojte anténní kabel k anténnímu vstupu na zadní straně zařízení a ke zdířce antény nebo přímo k anténě.
2. Připojte síťovou zástrčku do síťové zásuvky.

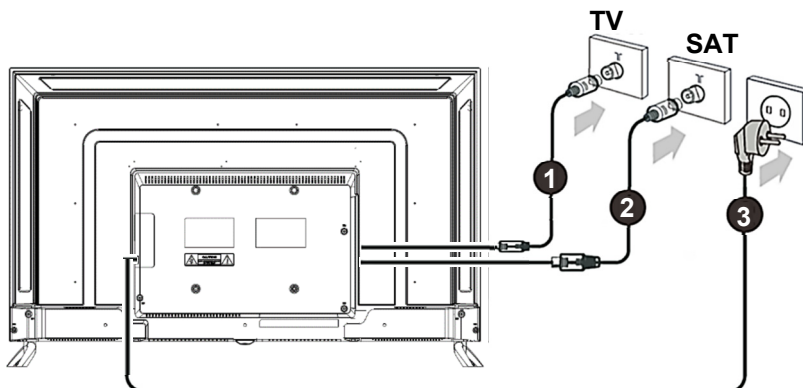

Ovládací prvky na přijímači

Power ON/OFF: Krátkým stisknutím: Pro zapnutí televizoru nebo přepnutí do pohotovostního režimu.

Poznámka:

Umístění tlačítka zapnutí/vypnutí:

43" a 65" model: Spodní strana

50" a 55" model: Boční strana skříně

Pro pokročilejší nastavení použijte dálkové ovládání

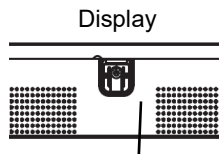

podní / boční strana skříně

Tlačítko Zapnutí / Vypnutí

ZADNÍ ČÁST TV

43"

Boční vstupy

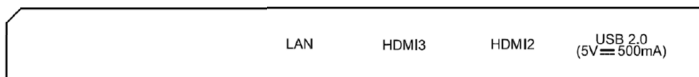
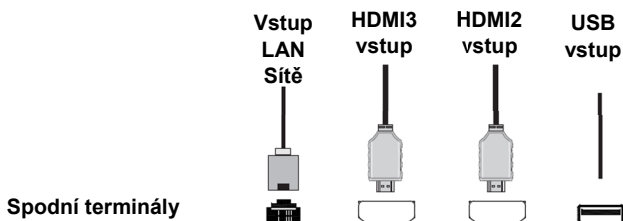
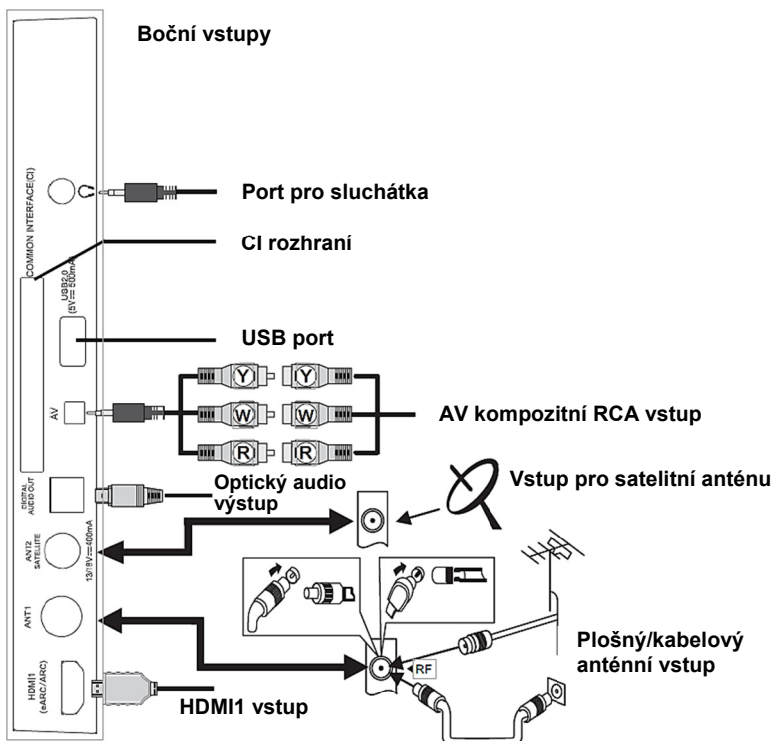

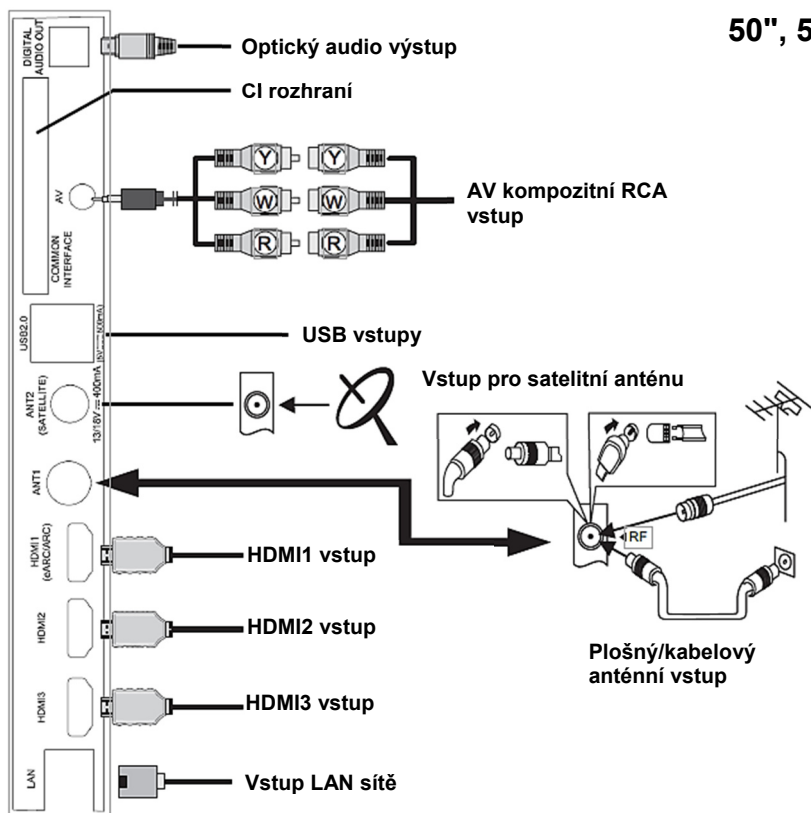

POZNÁMKY

Obrázek slouží pouze pro představu.

Zkontrolujte polohu a druh konektoru předtím, než něco zapojíte. Nepevná spojení mohou vést k problémům s obrazem či barvami. Ujistěte se, že všechna spojení jsou upevněná a bezpečná.

Ne všechna AV zařízení lze připojit k TV, pro zjištění, zda je Vaše zařízení kompatibilní a návod jak jej připojit, prosím, nahlédněte do jeho uživatelské příručky.

Před připojováním externího vybavení odpojte zástrčku ze zásuvky ve zdi. Může způsobit elektrický šok.

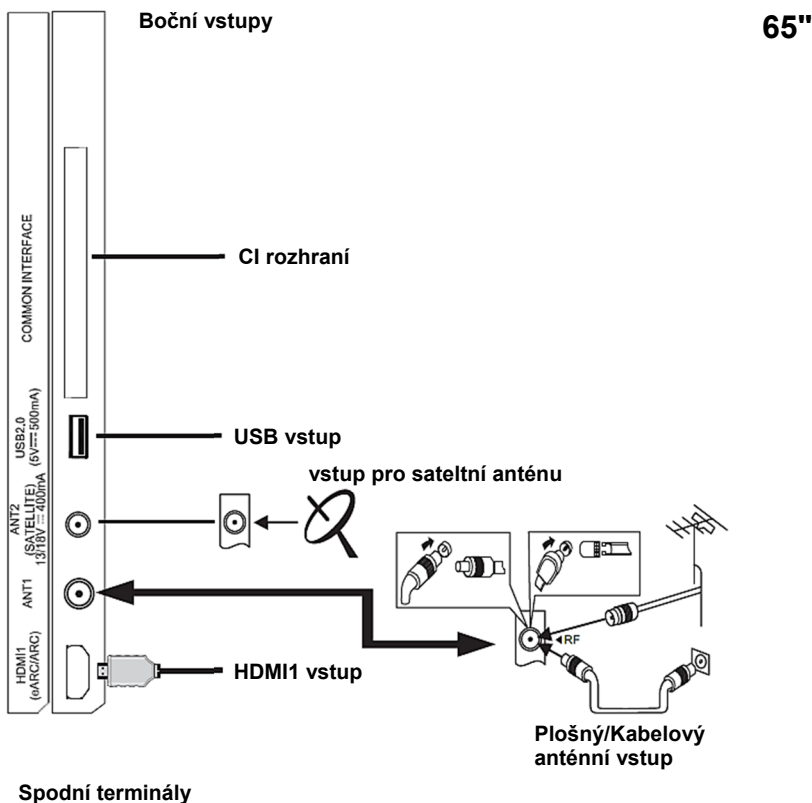

Spodní terminály

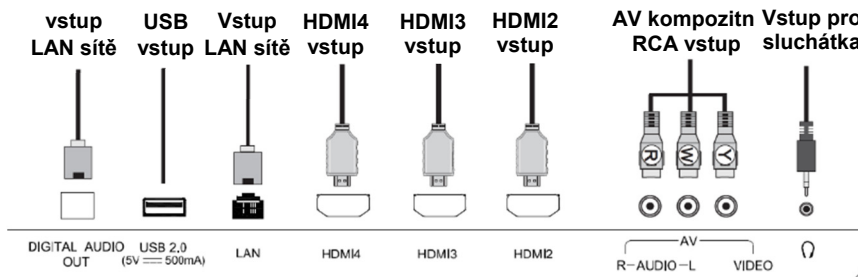

Obrázek slouží pouze pro představu.

Zkontrolujte polohu a druh konektoru předtím, než něco zapojíte. Nepevná spojení mohou vést k problémům s obrazem či barvami. Ujistěte se, že všechna spojení jsou upevněná a bezpečná.

Ne všechna AV zařízení lze připojit k TV, pro zjištění, zda je Vaše zařízení kompatibilní a návod jak jej připojit, prosím, nahlédněte do jeho uživatelské příručky.

Před připojováním externího vybavení odpojte zástrčku ze zásuvky ve zdi. Může způsobit elektrický šok.

► PŘIPOJENÍ ANTÉNY

► ANT1 (T/CT2) - Připojte venkovní anténu či kabel VHF/UHF

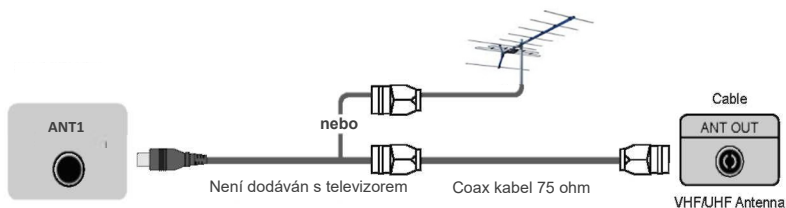

► ANT2 SATELLITE (S/S2) 75Ω (S2) - Připojte satelitní parabolou

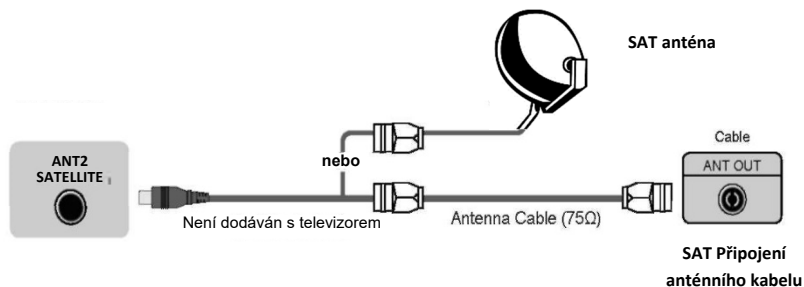

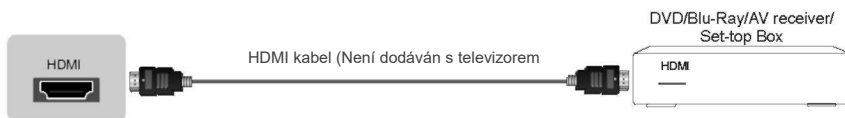

► Digitální připojení HDMI1, HDMI2, HDMI3*, HDMI4*



Připojte kabel HDMI z externího AV zařízení.

Některá zařízení jako DVD přehrávač vyžadují, aby byl v nastavení zařízení HDMI signál nastaven jako výstupní.

Prosím, pro pokyny se obraťte na uživatelskou příručku zařízení. Prosím, berte na vědomí, že konektor HDMI poskytuje jak audio signál, tak video signál, proto není nutné připojovat audio kabel.

- Stiskněte [**DOMŮ** ], pak v nabídce **DOMŮ** vyberte ikonu **ZDROJ (SOURCE)** , kde se Vám zobrazí seznam vstupních zdrojů, stisknutím [**▲/▼**] vyberte zdroj [**HDMI**], poté stiskněte [**OK**] pro vytvoření spojení.

Poznámka: HDMI1 podporuje funkci ARC (Audio Return Channel). Pomocí této funkce nemusíte připojit audio kabely RCA k audio systému.

*Dostupné zdroje závisí na modelu vašeho televizoru. Více informací naleznete v sekci „Zadní strana“.

► USB

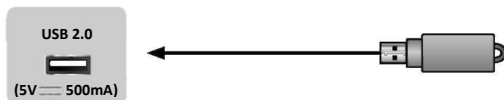

Připojte USB zařízení jako pevný disk, USB jednotku a digitální fotoaparát pro prohlížení fotografií, poslouchání hudby a sledování nahraných filmů. Také aktualizace je jednoduchá a provedete ji tak, že vložíte USB s aktualizací soubory do stejného rozhraní.

POZNÁMKY

- Pokud připojíte pevný disk nebo rozbočovač USB, vždy připojte síťový adaptér připojeného zařízení k napájení ze sítě. Překročením celkové spotřeby proudu by mohlo dojít k poškození. Maximální spotřeba proudu je 500mA.
- U konkrétních nestandardních vysokokapacitních mobilních pevných disků může způsobit impulzový proud vyšší nebo rovný 500mA restartování nebo samouzamčení TV. Tím pádem je tato TV nepodporuje.
- USB port umožňuje napětí 5V.
- Maximální úložnou kapacitou pevného disku je 1 TB.
- Pokud chcete přehrávat video digitálního programu, nesmí být přenosová rychlost paměťového zařízení USB menší než 5MB.

► DIGITAL AUDIO OUT: DIGITÁLNÍ AUDIO VÝSTUP

Připojte k externímu digitálnímu audio zařízení.

Před připojením digitálního audio systému do konektoru byste měli ztlumit jak TV, tak systém, abyste se vyhnuli náhlému zesílení.

TV DIGITAL AUDIO

Audio zesilovač

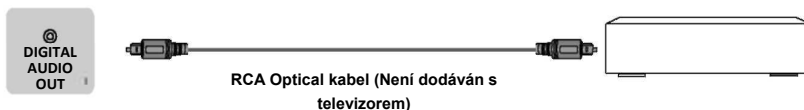

► COMMON INTERFACE (SPOLEČNÉ ROZHRANÍ)

Vložte modul CI pro sledování zakódované služby jako jsou placené TV kanály nebo některé HD kanály.

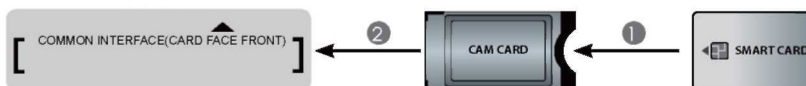



POZNÁMKY

- Předtím než vložíte/vyjmete modul CI, ujistěte se, že je TV vypnutá. Potom vložte kartu CI do modulu CI podle pokynů poskytovatele služby.
- Nevkládejte či nevyjímejte modul společného přístupu, jelikož by to mohlo poničit rozhraní a způsobit selhání.
- Modul a kartu CI musíte obdržet od poskytovatele služby, který provozuje kanály, které chcete sledovat.
- Vložte modul CI s čipovou kartou směrem, který je na modulu a kartě vyznačen.
- CI není v některých zemích a regionech podporován; zjistěte to u svého autorizovaného prodejce

► AV: MINI AV IN (AV Composite) (43", 50", 55")

Připojte kombinovaný kabel externího AV zařízení.

Použijte audio a video kabely k připojení kombinovaného video/audio konektoru externího AV zařízení do konektorů TV. (Video = žlutá, levé Audio = bílá, pravé Audio = červená)

- Stiskněte **[DOMŮ]** , pak v nabídce **DOMŮ** vyberte ikonu **ZDROJ (SOURCE)** , kde se Vám zobrazí seznam vstupních zdrojů, stisknutím **[▲/▼]** vyberte zdroj **[AV]**, poté stiskněte **[OK]** pro vytvoření spojení.

VCR / DVD přehrávač / rekordér / set-top box / satelitní přijímač / videokamera

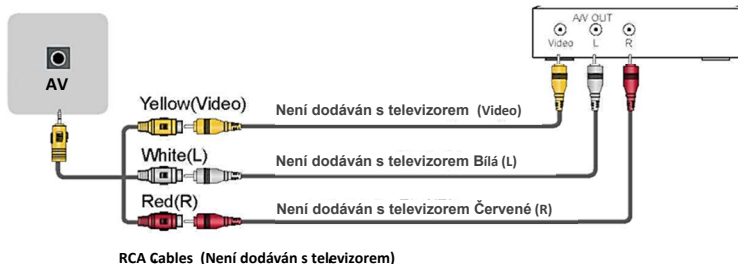
**► AV: (AV Composite) (65" only)**

VCR / DVD přehrávač / rekordér / set-top box / satelitní přijímač / videokamera

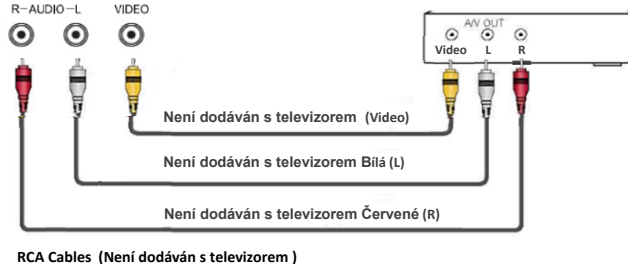

► RJ45 LAN PŘIPOJENÍ K SÍTI

Váš TV přijímač požaduje pro práci svých funkcí připojení k internetové síti. Spotřeba dat, která při tom vzniká, může být naúčtována poskytovatelem internetových služeb!



Pro přístup k internetu musíte mít zajištěné vysokorychlostní připojení k internetu a předplatné na vysokorychlostní připojení k internetu (high speed broadband internet service).

TV přijímač můžete připojit k internetu dvěma způsoby:

- Kabelem, s použitím RJ45 (LAN) konektoru na zadní straně přijímače.
- Bezdrátově, s použitím zabudovaného bezdrátového adaptéru nebo externího bezdrátového USB adaptéru a vašeho domácího bezdrátového připojení.

Poznámka: Pokyny uvedené níže a návod popisují obvyklý způsob nastavení internetového připojení. Vaše připojení a nastavení se může lišit v závislosti na vašem síťovém připojení a konfiguraci. Pokud máte problém s připojením k internetu, kontaktujte prosím svého poskytovatele ISP služeb (Internet Service Provider)

Připojení k drátové síti:

1. Pro drátové připojení:
 - Ethernet připojovací kabely dostatečné délky, aby dosáhly ke konektoru RJ45 na Vašem TV.
 - Router nebo modem s dostupným Ethernet vstupem.
 - Rychlé připojení k internetu
2. Zapojte RJ45 ethernet kabel do routeru a do Ethernet vstupu na zadní straně TV.
3. Vstupte do nabídky Network Settings (Nastavení sítě) na TV, abyste nakonfigurovali připojení.

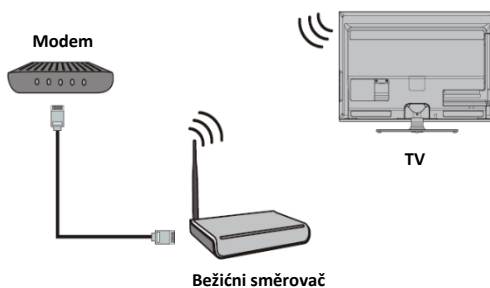
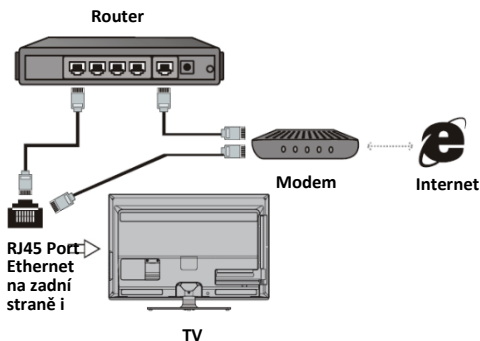

Bezdrátové připojení k síti

1. Budete potřebovat:
 - Router s rychlým "high-speed" Wi-Fi bezdrátovým signálem
 - Rychlé připojení k internetu
2. Vstupte do nabídky Network Settings (Nastavení sítě) na TV, abyste nakonfigurovali připojení.

Poznámka: Některé modely TV nemají bezdrátový adaptér. V tom případě použijte bezdrátový USB adaptér, který musíte připojit do USB slotu na TV. Může se stát, že některé USB adaptéry nebudou kompatibilní s vaším TV přijímačem.

DÁLKOVÝ OVLADAČ







Ovládání hlasovým dálkovým ovládáním Bluetooth - Bluetooth párování

Pokud Bluetooth dálkového ovladače není spárován, stiskněte  **Tlačítko hlasového vyhledávání Google (Google voice search)**, pak dlouhým stiskem [VOL-] + [←] spárujte. Když televizor zobrazí zařízení, vyberte jej a stiskněte [OK] pro ukončení.

Poznámka:

1. Některé modely nemusí být podporovány.
2. Pro přesné výsledky vyhledávání musí vaše poloha odpovídat jazyce. Některé funkce nemusí být dostupné, pokud se vaše nastavení polohy a nastavení jazyka liší.
3. Jazyk můžete změnit podle nastavení jazykového vstupu. Jazyky dostupné pro funkce rozpoznávání hlasu se mohou změnit v souladu s pravidly provozu služby.
4. Podrobnosti o službě se mohou lišit v závislosti na modelu.
5. Před použitím rozpoznávání hlasu byste se měli ujistit, že dálkové ovládání je spárováno.



1. **NAPÁJENÍ**  : Stisknutím zapnete / vypnete TV
2. **STLMENÍ**  : Ztlumení zvuku
3. **^ / v / < / > / OK**:
Režim sledování TV:
Použijte  /  tlačítka pro změnu TV kanálů.
OK: Otevřete seznam kanálů
Režim nabídky nebo informační lišty
Pomocí tlačítek vyberte nebo upravte možnosti / navigační tlačítka pro navigaci v nabídkách
Tlačítko OK: Stiskněte tlačítko **OK**, tlačítko pro potvrzení volby nebo úpravy
4. **ZPĚT**  : návrat na předchozí položku nabídky
5. **NASTAVIT (SETUP)**  : Otevřete nabídku nastavení
Dlouhý stisk >3 sekundy: Otevřete virtuální klávesnici.
***Poznámka:** Více informací o virtuální klávesnici naleznete v kapitole „Virtuální klávesnice“*
6. **DOMŮ (HOME)**  : Otevřete domovskou obrazovku Android TV
7. **NETFLIX** : Přímý přístup k aplikaci Netflix
8. **YouTube** : Přímý přístup k aplikaci YouTube

9. **prime video** : Přímý přístup k aplikaci Prime video
10. **Google Play**: Přímý přístup k aplikaci Google Play
11. **HLAS + / -** : Zvýšit/snížit hlasitost
12. **🟡🟢🟣**: Najděte nových oblíbených <rychlejší> s hlasovým vyhledáváním. Přeskočte přímo na pořad nebo film pouhým vyslovením nebo zkuste prohlížet pomocí hlasového vyhledávání, například „najít akční filmy“. Začněte stisknutím tlačítka hlasu na dálkovém ovladači.
13. **MIKROFON** pro **Tlačítko hlasového vyhledávání funkce Google** .

Virtuální klávesnice

Chcete-li získat přístup k virtuální klávesnici s dalšími funkcemi televizoru, musíte stisknout **tlačítko NASTAVENÍ**  **na dobu delší než 3 sekundy**.

Na obrazovce se zobrazí následující obrazovka:



Použijte **^/∨/◀/▶** tlačítka **OK** pro navigaci přes virtuální klávesnici.

Ovládání přehrávání			
CH+/CH-		Změna TV kanálu, stejná funkce jako tlačítka ^/∨ na dálkovém ovladači	
Inputs		Vyberte Zdrojový vstup ze seznamu Vstupů	
Info		Stisknutím zobrazíte informace o zdroji a kanálu	
Subtitle		Vyberte Jazyk titulků	
TTX		Otevřít/Zavřít teletext	
Audio/MTS		Přepínání mezi režimy vícekanalového zvuku (NICAM v ATV nebo Výběr jazyka zvuku v režimu DTV)	
EPG		Spouští elektronického programového průvodce (EPG)	
Barevná tlačítka		Zkratka pro možnosti stránky teletextu (režim TXT) nebo příkazy nebo možnosti v EPG a jiných nabídkách podle barevných příkazů zobrazených na obrazovce	
Číselná tlačítka		Stisknutím čísl získáte přímý přístup k TV kanálům	
Exit		Zavřete virtuální klávesnici	

Poznámka: Všechny obrázky v tomto návodu jsou jen příklady, skutečný produkt se může od obrázků lišit.

DŮLEŽITÉ: Když se u programu s funkcí HbbTV zobrazí ikona HbbTV, v některých případech se může stát, že tlačítka nahoru a dolů (^ / v) na dálkovém ovladači nelze použít k přepínání TV kanálů.

V takovém případě použijte k přepnutí kanálu virtuální klávesnici.

Chcete-li získat přístup k virtuální klávesnici, podržte déle tlačítko Nastavení  na dálkovém ovladači a klepněte na H+ nebo H- k přepínání kanálů.

Google Voice Search button (Tlačítko hlasového vyhledávání Google) 

- Stačí říci, co chcete vidět.
- Stačí říci, co chcete vidět pomocí hlasového vyhledávání.
- Najděte nových oblíbených <rýchlejšíe> s hlasovým vyhledáváním.
- Najděte nových oblíbených <rýchlejšíe> pomocí hlasového vyhledávání

► Vložení baterií do dálkového ovladače

1. Tahem otevřete zadní kryt přihrádky na baterie na dálkovém ovladači.
2. Vložte dvě AAA baterie. Ujistěte se, že (+) a (-) na bateriích se shoduje se značkami (+) a (-) na přihrádce pro baterie.
3. Zavřete kryt přihrádky.

(1) Lehce zatlačte a vysuňte 2) Vložte baterie (3) Lehce zatlačte a zasuňte



POZNÁMKY

- Obrázek výrobku je pouze informativní, skutečný výrobek se může vzhledově lišit.
- Staré baterie odložte na místo k tomu určené. Nevhazujte baterie do ohně.
- Nekombinujte typy baterií a nekombinujte použité baterie s novými.
- Ihned vyměňte prázdné baterie, abyste zabránili vytečení kyseliny do přihrádky na baterie v dálkovém ovladači.
- Pokud nebudete používat dálkový ovladač delší dobu, vyjměte baterie.
- Baterie by neměly být vystavovány vysokým teplotám, jako je přímé slunce, topení nebo oheň.
- Chemikálie z baterií mohou vyvolat vyrážku nebo popálení kůže. Pokud baterie vyteklly, vyčistěte přihrádku hadříkem. Pokud se chemikálie dostanou do kontaktu s pokožkou, ihned opláchněte zasažené místo.

Dosah signálu dálkového ovladače

Namiřte dálkový ovladač na televizor ze vzdálenosti ne větší než 5 metrů od senzoru na televizoru a v úhlu do 60° před televizorem.

Dosah signálu se může lišit v závislosti na osvětlení místnosti.

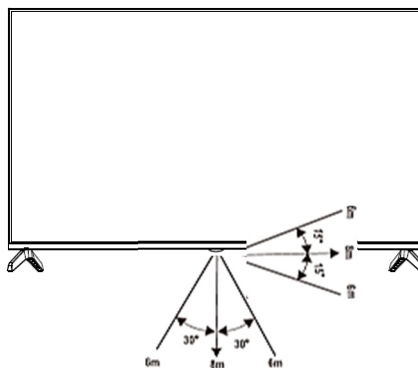

Používání dálkového ovladače

• Vypnutí a zapnutí Vaší TV



Vypnutí do pohotovostního režimu: Stiskněte [(⏻) Power Standby] zezadu RHS panelu nebo na dálkovém ovladači pro přepnutí do pohotovostního režimu. Znovu zařízení aktivovat můžete stisknutím [(⏻) Power Standby].
Indikátor napájení: Světlo značí pohotovostní režim. Když bude vypínač v poloze „off“, žádné světlo svítit nebude.

► POZNÁMKA

Odpojte ze zásuvky ve zdi, pokud máte v plánu zařízení na delší dobu nepoužívat, například pokud se chystáte na pár dní pryč. Počkejte alespoň 5 vteřin po vypnutí, pokud chcete TV restartovat.

• Výběr zdroje vstupu

Vyberte zdroj vstupu podle video zařízení, které jste připojili k Vaší TV.



Chcete-li vybrat zdroj vstupu: Stiskněte [DOMŮ ] a poté v nabídce DOMŮ vyberte ZDROJ.  ikonou, když se zobrazí seznam vstupního zdroje, stiskněte [^ / v] na výběr zdroje [AV], poté stiskněte [OK] pro inicializaci spojení.

• Nastavení hlasitosti

Stiskněte tlačítko [VOL+/VOL-] pro zesílení nebo zeslabení.

Stiskněte tlačítko [Mute] pro vypnutí zvuku. Stiskněte tlačítko [Mute] znovu, abyste zvuk opět zapnuli.

- **Přepínání kanálů**

Stiskněte tlačítko [ / ] pro přechod na následující vyšší nebo nižší kanál.

nebo...



Dlouhým stisknutím tlačítka **NASTAVENÍ**  (>3 sekundy), se zobrazí virtuální klávesnice, stiskněte **CH+** nebo **CH-** na výběr kanálu.

nebo...

Pro přímé zadání čísla kanálu použijte navigační tlačítka a tlačítko **OK** a použijte číselné ikony.

Chcete-li například vybrat kanál 12, vyberte ikonu [1], stiskněte tlačítko **OK**, poté vyberte ikonu [2] a stiskněte tlačítko **OK**.

DŮLEŽITÉ

Když se u programu s funkcí HbbTV zobrazí ikona HbbTV (červená tečka), v některých případech se může stát, že tlačítka nahoru a dolů ( / ) na dálkovém ovladači nelze přepínat TV kanály.

V takovém případě použijte k přepnutí kanálu virtuální klávesnici.

*Chcete-li získat přístup k virtuální klávesnici, podržte déle tlačítko **NASTAVENÍ**  na dálkovém ovladači a klepněte na **CH+** nebo **CH-** k přepínání kanálů.*

- **Zobrazení seznamu kanálů**

Stiskněte tlačítko [OK] pro zobrazení celého seznamu digitálních a analogových kanálů, které jsou dostupné.

- **Elektronický programový průvodce (EPG)**

Na virtuální klávesnici vyberte ikonu **EPG** a stiskněte tlačítko **OK**.



Poskytuje pohodlný přístup k televizním programům, které budou dostupné v dalších 7 dnech. Informace zobrazované

EPG jsou zpřístupněné komerčními televizními sítěmi pouze pro digitální kanály. EPG taktéž poskytuje jednoduchý způsob, jak si nahrát Vaše oblíbené programy. Není třeba nastavovat komplikované časové spínače.

PRVNÍ INSTALACE

Zapojte RF kabel z TV přijímače (konektor „ANT1“) do TV antény

K navigaci a potvrzení vybrané položky použijte **tlačítka s šipkami** a tlačítko **OK** na dálkovém ovladači.

Funkce nápovědy (Help)

Funkce Nápověda nabízí množství informací o provozu vašeho TV.

Stiskněte tlačítko **DOMŮ**

 na dálkovém ovladači.

Vyberte **AI PONT** nebo ikonu Aplikace z možností

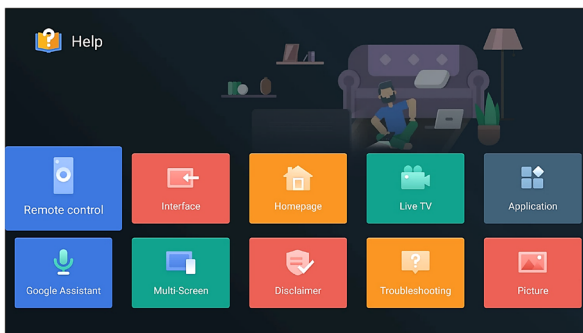

Vyberte "**Pomoc**" (**Help**) z možností Vyberte požadované

Podrobnosti naleznete v nápovědě k televizoru.

Podle průvodce nastavte:

Při prvním zapnutí televizoru se zobrazí uvítací obrazovka. Použijte **^** a **▼** a tlačítko **OK** pro navigaci v následujících možnostech:

Jazyk a místo (Language and Location)

Vyberte jazyk nabídky a ze seznamu vyberte svou zemi/region.

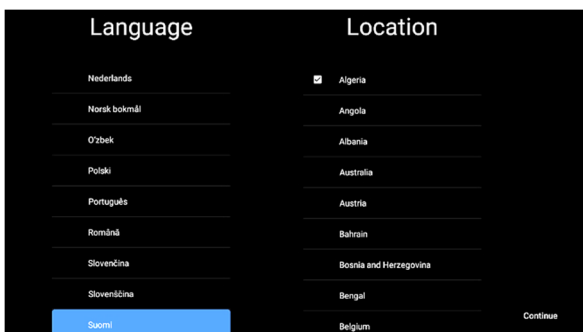

Párování dálkového ovladače přes Bluetooth.

K aktivaci funkce **hlasového vyhledávání Google** a některých dalších funkcí dálkového ovladače jej musíte spárovat s televizí

Stiskněte tlačítko **ZPĚT** [<] + [VOL-] na 3 sekundy, dokud světlo nezačne blikat.

Stejný postup zopakujte při zrušení párování dálkového ovladače

Zelená značka oznamuje, že váš dálkový ovladač je úspěšně spárován!

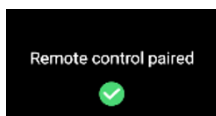
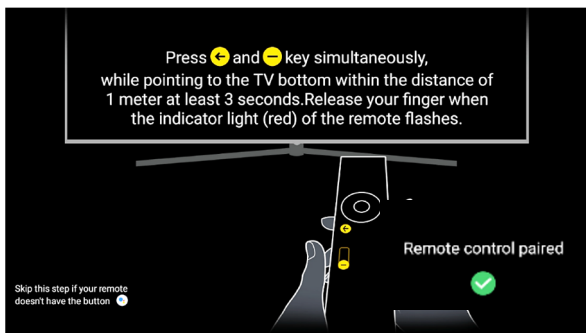

Vyberte svou síť Wi-Fi (Select your Wi-Fi network)

Stiskněte ▼ / ▲ a OK tlačítko a vyberte nastavení sítě Wi-Fi

Zadejte heslo Wi-Fi sítě a zvolte "OK (✓)" potvrdíte a připojte se k síti Wi-Fi.

Poznámka:

Pokud upřednostňujete připojení přes ethernetový kabel pro připojení k internetu, jednoduše vložte kabel (není součástí dodávky) do vstupního portu „LAN“ na zadní straně televizoru a ujistěte se, že je správně připojen k internetu.

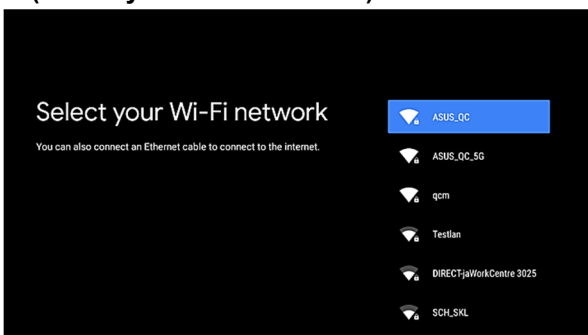

Rychle nastavte svůj televizor pomocí systému Android™ telefon (Quickly set up your TV with your Android™ phone)

Pomocí Wi-Fi sítě a smartphonu se systémem Android můžete snadno přenést nastavení účtu Google a údaje o účtu do televizoru.

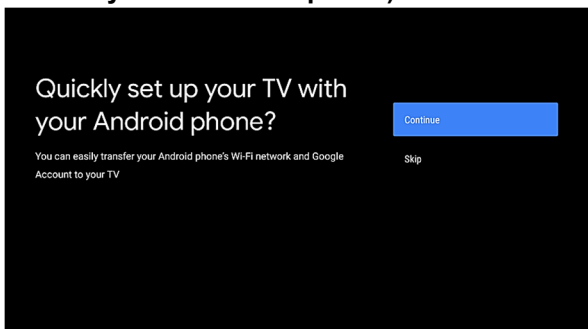

Stiskněte ▼ / ▲ a OK tlačítko pro výběr jedné z možností:

1. **"Dále (Continue)"** Přenos dat ze smartphonu se systémem Android (**viz krok 1 Přenos dat**)
2. **"Přeskočit (Skip)"** Přeskočte na další krok nastavení. (**viz krok 2: Přeskočit**)

1. Přeneste data ze Android smartphonu (Quick Setup)

Postupujte podle pokynů na obrazovce:

1. Otevřete aplikaci Google na svém chytrém telefonu se systémem Android. Pro rychlejší nastavení můžete v prohlížeči Google klepnout na ikonu mikrofonu a říci „OK Google, set up my device (Ok Google, nastav mé zařízení)“ Bratr v anglickém jazyce nebo pokračujte krokem 2.
2. Klepněte na název modelu televizoru.
3. Vyberte možnost **"Spárovat (Pair)"**, abyste spárovali svůj Google Phone
4. Chcete-li se přihlásit, vyberte možnost „Přihlásit se“ a postupujte podle pokynů na obrazovce
5. **Potvrďte „Tipy pro úsporu energie“** a vyloučení odpovědnosti o **"Zásady ochrany osobních údajů sítě"**
6. Souhlaste s **"Podmínkami služby"** a **"službami Google"**
7. Výběrem možnosti „Povolit“ povolíte společnosti Google vyhledávání a sdílení s aplikacemi vašeho televizoru, jako je např. **Netflix, Prvotřídní video** atp.
8. vyberte **"Zapnout (Turn-on)"**, čímž umožníte hlasovému vyhledávání Google poskytovat informace specifické pro vás na tomto zařízení.
9. Procházejte funkcemi vašeho TV stisknutím tlačítka ►.

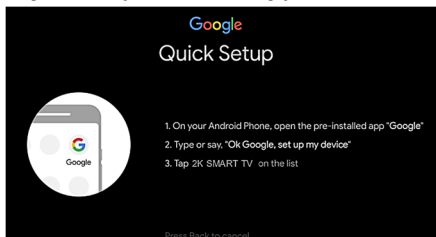

3. Přeskočit (Skip)

Chcete-li pokračovat v nastavování, vyberte možnost **"Přihlásit se (Sign-in)"** a stiskněte OK tlačítko.

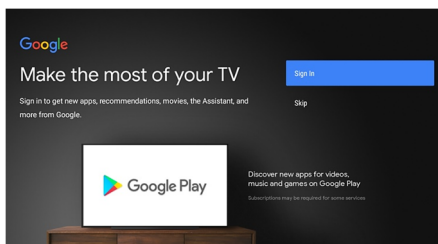

Při dalším kroku postupujte podle pokynů na obrazovce.

Vyberte název svého televizoru (Choose a name of your TV)

Pojmenujte svůj televizor, abyste jej snáze identifikovali při přenášení nebo připojování z jiných zařízení. Vyberte přednastavenou možnost nebo zadejte vlastní název.

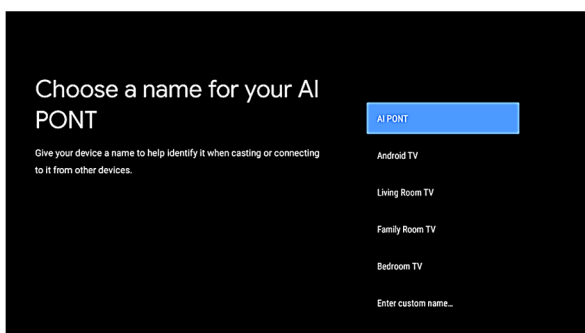

Nastavení hesla (Password)

Musíte si nastavit heslo. Heslo je důležité, protože bez zadání správného hesla nebudete moci vstoupit do některých nastavení! Prosim, zapamatujte si své heslo!

Heslo „0000“ je neplatné.

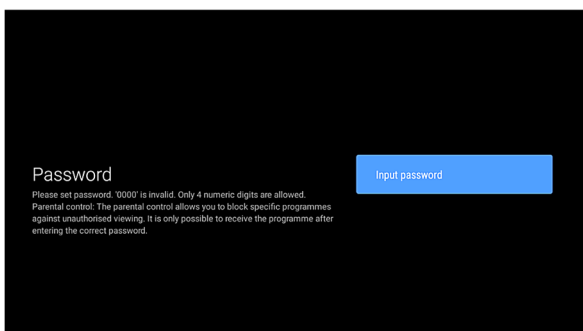

Nastavení pracovního režimu Domů nebo Obchod (Select TV mode)

V případě, že potřebujete prezentaci v obchodě, zvolte "**Režim Obchod (Retail)**". Pokud budete televizor používat pro standardní domácí použití, vyberte „**Domů (Home)**“, zobrazí se následující obrazovka.

Stiskněte tlačítko **OK** tlačítko pro potvrzení výběru.

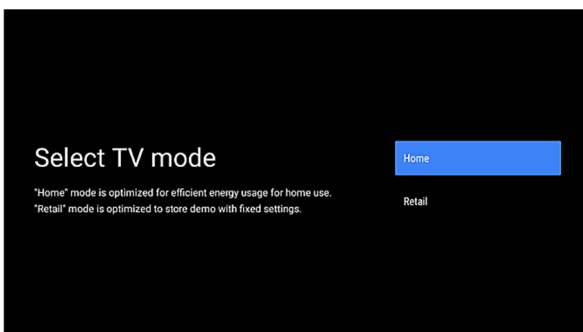

Nastavení vestavěného Chromecastu™ (Setting Chromecast built-in™)

Nechte toto zařízení rozpoznat jako zařízení Google Cast a povolte Asistentovi Google a dalším službám probudit toto zařízení, aby reagovalo na příkazy Cast, i když je v pohotovostním režimu a obrazovka je vypnuta

V této nabídce můžete povolit vestavěný Chromecast, abyste

mohli snadno přenášet své oblíbené filmy, hudbu a další obsah do televizoru.

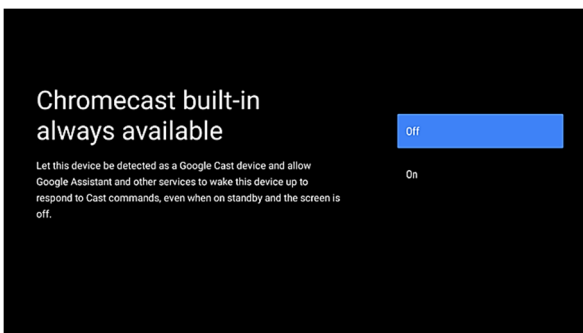

Režim tuneru (Tuner Mode)

Vyberte typ kanálů, u kterých chcete provést automatické vyhledávání.

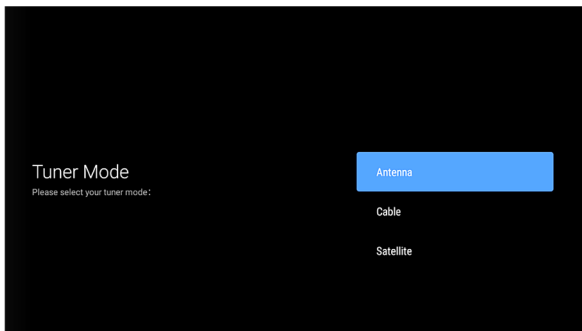

Můžeš si vybrat: **Antenna (ATV, DVB scan)**
Kabel
satelit

Nebo vyberte funkci Automatické vyhledávání přeskočit na přeskočení.
Postupujte podle pokynů na obrazovce.

Gratulujeme!



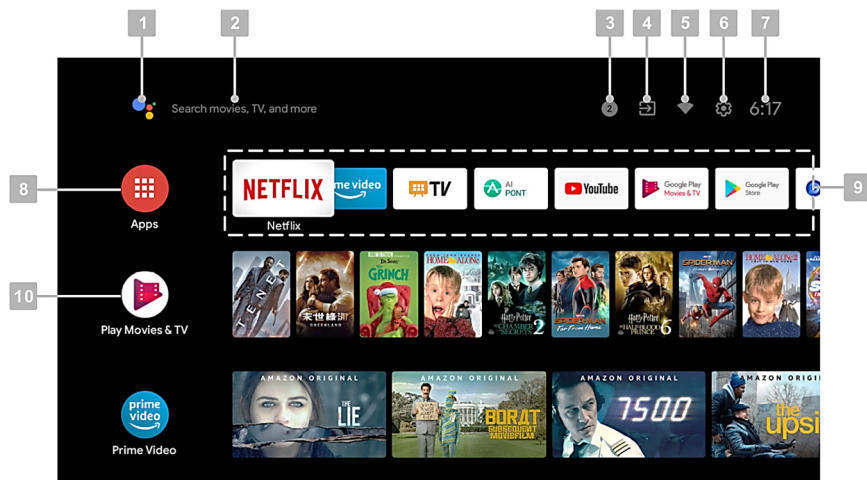

Nyní je váš televizor připraven k použití.

Domovská stránka (Home page)

Stlače tlačítko "DOMŮ"  na dálkovém ovladači pro zobrazení domovské obrazovky:



- | | |
|-------------------------------|----------------------|
| 1. Hlasové vyhledávání Google | 6. Nastavení |
| 2. Textové vyhledávání | 7. Hodiny |
| 3. Systémová upozornění | 8. Seznam aplikací |
| 4. Seznam zdrojů | 9. Seznam oblíbených |
| 5. Stav připojení Wi-Fi | 10. Přehrát další |

Můžete jednoduše procházet dostupnými možnostmi nebo aplikacemi pomocí navigačních tlačítek  /  /  /  pro výběr položky a stisknutím **OK** k potvrzení.

Chcete-li sledovat televizní kanály: Vyberte TV aplikaci  a stiskněte tlačítko **OK**.

Výběr zdroje

Stisknutím tlačítka **DOMŮ**  na dálkovém ovladači zobrazíte domovskou obrazovku.

Stisknutím navigačního tlačítka vyberte  " ikonu a stiskněte **OK** tlačítko.

Můžete vybrat:

Domovská stránka Android TV (Home Screen Android TV)

Stránka Obecné, kde si můžete jednoduše vybrat TV režim/Zdroje nebo Aplikace

Anténa (Antenna) Standardní režim sledování TV

Kabel (Cable) Režim sledování kabelové televize

Satelit (Satellite) Režim sledování satelitní TV

ATV Analogový režim sledování TV

AV* Vstupní kompozitní audio/video zdroj

HDMI 1,2* HDMI audio/video vstupní zdroj

*Dostupné zdroje závisí na modelu vašeho televizoru. Více informací naleznete v části " Zadní strana,.,

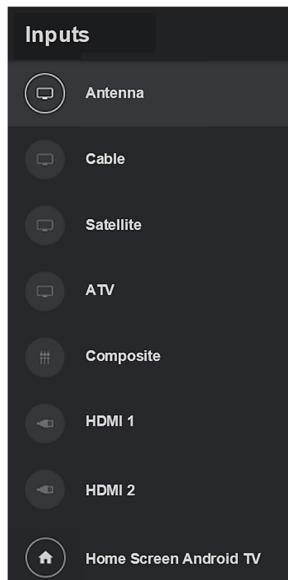

Nabídka nastavení (Setting Menu)

Ve standardním TV režimu stiskněte **[NASTAVENÍ]**  pro zobrazení hlavní nabídky TV. Hlavní menu je rozděleno do tří hlavních podmenu:

- **Kanály (Channels)**
- **Možnosti TV (TV Options)**
- **Záznam (Record)**

Stiskněte tlačítko **[▼]** **[▲]** tlačítko na výběr.

1. Kanály (Channels)

Stiskněte tlačítko **◀ / ▶** na výběr jedné z dostupných podnabídek:



Průvodce programem (EPG)

Otevřete elektronického programového průvodce (EPG) s informacemi o TV kanálu, plánu ap.

Kanál (Channel):

V této nabídce můžete vyhledávat dostupné TV kanály.

Kanály (Channels)

- Upravte automatické nebo manuální vyhledávání nebo vyhledávání jednoho kanálu
- **LCN** (Logické číslování Ch.)
- Typ vyhledávání kanálů (všechny, pouze bezplatné kanály)
- Upravit seznam kanálů

Automatická aktualizace kanálů (Auto Channel Update)

TV systém bude pravidelně kontrolovat a aktualizovat seznam kanálů

Zpráva o aktualizaci kanálů (Channel Update Message)

TV systém bude pravidelně kontrolovat a zobrazovat zprávu, že jsou dostupné nějaké nové kanály.

Rodičovská kontrola (Parental Controls)

Upravte a upravte všechna omezení rodičovské kontroly, hesla atd...

Licence s otevřeným zdrojem (Open Source License)

Seznam licencí s otevřeným zdrojem a smlouvy.

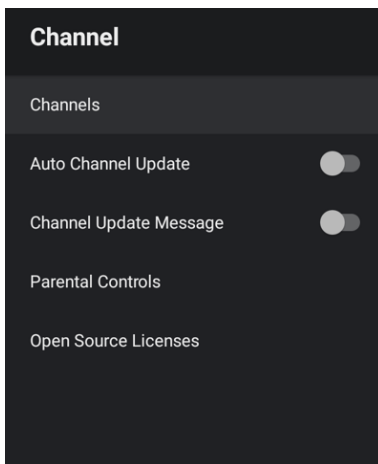

Podnabídka Kanály (Channels Submenu)

Skenování kanálů (Channel Scan):

Skenování TV kanálů

Aktualizovat skenování (Update Scan):

Skenovat pouze nové TV kanály

Single RF Scan:

Skenovat jen vybraný RF kanál

Manuální aktualizace služby (Manual Service Update)

Manuální nastavení aktualizace kanálů

LCN

váš místní poskytovatel nabízí třídění kanálů podle místa nebo země. Pokud váš místní poskytovatel nabízí třídění kanálů, LCN (**logické číslování kanálů**) funkce musí být před vyhledáváním nastavena na „Zapnuto“..

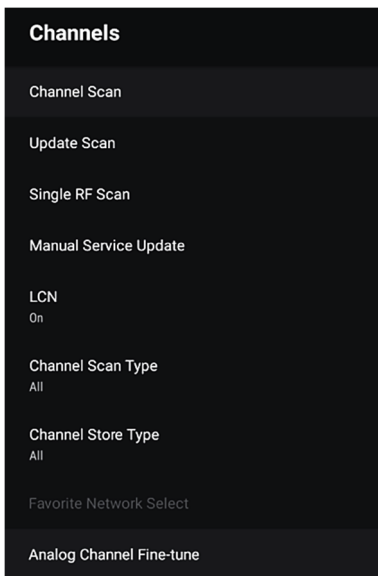

Typ vyhledávání kanálů / Typ uložení kanálů (Channel Scan Type / Channel Store Type)

Můžete si vybrat typ kanálů Hledat/Ukládat: Vše, jen bezplatné TV kanály atd...

Vyberte oblíbenou síť (Favorite Network Select)

Vyberte si svoji oblíbenou síť pro vyhledávání kanálů.

Analogový kanál Jemné doladění 8 Analog Channel Fine tune)

Nastavení a jemné doladění analogových TV kanálů.

2. Nastavení TV (TV Options)

V této liště nabídky můžete upravit všechny parametry vašeho televizoru:



- **Vstupy (Inputs)**
Vyberte dostupný zdroj připojený k televizoru.
- **Obraz (Picture)**
Úprava nastavení obrazu
- **Zvuk (Sound)**
Upravte nastavení zvuku
- **Napájení (Power)**
Upravte nastavení napájení (např. Časovač vypnutí, Automatické vypnutí atd.)
- **CI karta (CI Card)**
Nastavení a zobrazení karty CI
- **Pokročilá nastavení (Advanced options)**
Zvukové stopy Zvuk, Modrá obrazovka, Možnosti HbbTV, Titulky, nastavení teletextu a Systémové informace)
- **Nastavení (Settings)**
Stejná funkce jako Nastavení v nabídce inteligentního režimu.

Vstupy (Inputs)

Stejná funkce, jak je popsána v kapitole: Výběr zdroje

*Dostupné zdroje závisí na modelu vašeho televizoru. Více informací naleznete v části "Zadní strana"

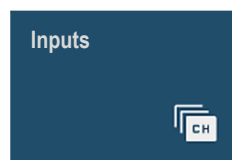

Obraz (Picture)

Stiskněte tlačítko [◀] / [▶] , vyberte z nabídky Obrazu.

K úpravě parametrů obrazu použijte [▼] / [▲] tlačítky vyberte položku a stisknutím upravte hodnotu [◀] / [▶] tlačítka.



Režim obrazu (Picture mode):

User -> Standard -> ViVid > Sports -> Film (Movie) -> Hra (Game) -> Úspora energie (Energy Saving)

Upozornění Dolby Vision (Dolby Vision Notification):

Zapněte/vypněte upozornění Dolby Vision, když je funkce dostupná ve vysílání.

Podsvícení (Backlight):

Upravte jas podsvícení podle podmínek v místnosti a vašich preferencí.

Poznámka: Vyšší podsvícení zvýší spotřebu energie vašeho televizoru

Jas/Kontrast/Sytost/Odstín (Brightness/Contrast/Saturation/HUE)

Upravte parametry obrazu podle podmínek v místnosti a vašich preferencí.

Ostrost (Sharpness)

Upravte ostrost obrazu

Gamma/Color barev

Upravte teplotu barev (vyvážení barev). V této nabídce můžete samostatně upravit zesílení RGB.

Pokročilý video/barevný tuner/11-bodová korekce vyvážení bílé

V tomto menu můžete upravit: DNR/MPEG NR (Dynamic Noise Reduction), Luma Control, Local Contrast, DI Film Mode, Blue Stratch atd..

Reset do továrních nastavení

Obnovte všechny parametry obrazu na výchozí hodnotu.



Zvuk (Sound)

Stiskněte tlačítko [◀] / [▶] vybrat **Zvukové menu**.

Chcete-li upravit parametry zvuku, použijte [▼] [▲] tlačítka vyberte položku a stisknutím upravte hodnotu [◀] / [▶] tlačítka.

Uživatel (User) -> Standard-> ViVid-> Sports-> Film (Movie) -> Hudba (Music) -> Zprávy (News) -> Auto.



Systémové zvuky (System sounds):

Zapnutí/vypnutí systémových zvuků.

Styl zvuku (Sound Style):

Můžete upravit přednastavené zvuky: *User -> Uživatel (User) -> Standard-> ViVid-> Sports-> Film (Movie) -> Hudba (Music) -> Zprávy (News) -> Auto*

Rovnováha/Basy/Výšky/Prostorový zvuk (Balance/Bass/Treble/Surround):

Upravte zvuk podle podmínek v místnosti a vašich preferencí.

Detail ekvalizéru (Equalizer Detail):

Nastavení ekvalizéru.

Zpoždění reproduktoru (Speaker Delay)

Upravte zpoždění reproduktorů, pokud má váš televizor zpoždění zvuku mezi obrazem a zvukem.

eARC:

Vylepšený zvukový zpětný kanál.

Digitální výstup / zpoždění SPDIF (Digital Output/SPDIF Delay):

Upravte výstup digitálního zvuku a nastavte zpoždění, pokud existuje.

Automatické ovládání hlasitosti (Auto Volume Control):

Nastavte ON/Off Auto volume control, abyste vyrovnali jinou hlasitost zvuku na některých kanálech vysílání.

Režim Downmix:

Reprodukce 5.1 kanálů zvuku přes menší počet reproduktorů vyžaduje proces zvaný downmixing. Downmixing kombinuje levý, pravý, středový, levý prostorový a pravý prostorový kanál ve stereo nebo mono zvuku.

Můžeš si vybrat: **Stereo** nebo **Surround**.

Dolby Audio Processing: Obnovte aktuální nastavení zvuku do výrobního režimu

Reset to Default: Obnovte aktuální nastavení zvuku do továrního režimu.

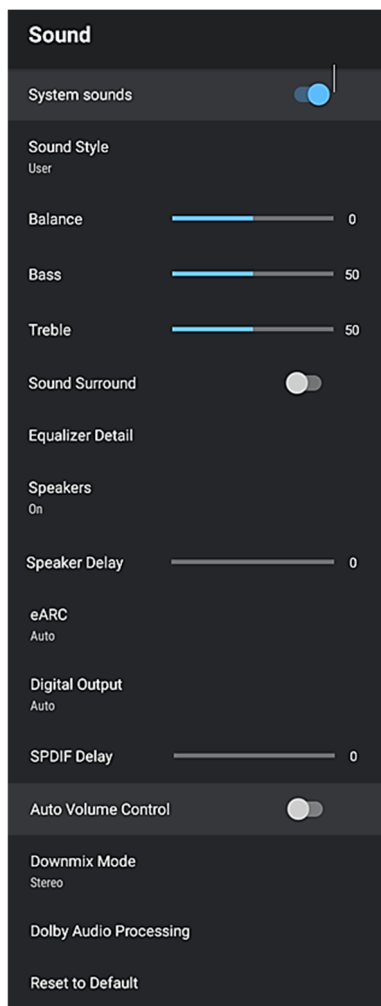

Úspora energie (Power)

Stiskněte tlačítko [◀] / [▶] vybrat **Napájení**, pak stiskněte [▼] [▲] & **OK** tlačítko pro výběr položky. Stiskněte tlačítko **OK** tlačítko pro úpravu nastavení napájení. Můžete nastavit:

1. **Časovač spánku (Sleep timer)**
2. **Obraz je vypnutý (Picture Off)**
3. **Vypnout časovač (Switch off timer)**
4. **Automatické vypnutí, pokud není signál (No Signal Auto Power-Off)**
5. **Automatický spánek (Auto Sleep):** Automatické vypnutí, pokud v přednastaveném čase není aktivní žádný ovládací prvek.



CI Card

Press [◀] / [▶] to select CI Card settings.

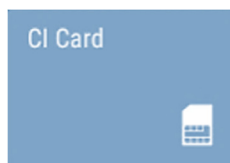

Pokročilá nastavení Advanced Options

Stiskněte tlačítko [◀] / [▶] vybrat **Pokročilá nastavení**, pak Stiskněte **OK** tlačítko pro úpravu:

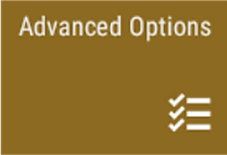
 Advanced Options

Jazyk zvuku / 2. jazyk zvuku (Audio Language / 2nd Audio Language)

Vyberte preferovaný jazyk zvuku. Je-li k dispozici, tento zvukový kanál se přehraje v případě vícejazyčného vysílání.

Zvukové stopy (Sound Tracks)

Chcete-li upravit/nastavit zvukové stopy, vyberte možnost Nastavení

Modrá obrazovka (Blue Mute)

Modrá obrazovka, když není signál.

Výchozí kanál (Default Channel)

Zapněte vybraný kanál

MHEG PIN (volitelné)

MHEG (Multimédie a Hypermedia Expertů Gskupina)

MHEG je interaktivní systém pro vytváření aplikací používaných v systému digitální pozemní televize Spojeného království (např. Freeview). Textové služby (červené tlačítko) nacházející se na některých kanálech pro vstup do textových/obrázkových interaktivních služeb. Funkci můžete zapnout/vypnout

Nastavení HBBTV (volitelné)

HbbTV (Hybrid Broadcast Broadband TV) je globální standard, jehož cílem je bezproblémové spojení televizního vysílání s internetovým obsahem na připojených televizorech.

Podnadpis (Subtitle)

Nastavení titulků a výběr preferovaného jazyka titulků

Teletext

Nastavení teletextu a výběr preferovaného jazyka teletextu

Systémové informace (System Information)

Zobrazení informací o kanálu a systému.

Advanced Options

Audio

Audio Language
English

2nd Audio language
German

Sound Tracks

Setup

Blue Mute



Default Channel

Interaction Channel



MHEG PIN Protection



HBBTV Settings

Subtitle

Teletext

System Information

Nastavení

Stiskněte tlačítko [◀] / [▶] tlačítko na výběr **NASTAVENÍ** v hlavním menu. Stiskněte tlačítko **OK** tlačítko pro úpravu. Stisknutím tlačítka ▼ / ▲ vyberte možnost, kterou chcete upravit v nabídce NASTAVENÍ.



Nastavte název svého zařízení (Set your device name):

Nastavení Název zařízení

Síť a internet (Network & Internet):

Klepnutím na možnost síť a internet vstoupíte na stránku nastavení sítě jako:

Wi-Fi :

Zapněte/vypněte připojení Wi-Fi. Když je možnost aktivní, můžete si vybrat preferovanou síť Wi-Fi pro připojení.

Připojíte-li kabel LAN k připojení LAN, takové připojení má přednost před připojením Wi-Fi.

V nabídce můžete také manuálně přednastavit všechny parametry připojení, jako například: Nastavení proxy, nastavení IP atd..

Kanál (Channel)

Klepnutím na možnost Kanál vstoupíte do rozhraní kanálu.

Více informací naleznete v kapitole: **Kanály/Chanel**.

Účty a přihlášení (Accounts & Sign-in)

Chcete-li nastavit účet Google, přejděte do nabídky nastavení účtu a přihlášení.

Aplikace (Apps)

Chcete-li nastavit oprávnění aplikací, zabezpečení a omezení, přístup k aplikacím atd., vstupte do nabídky aplikací.

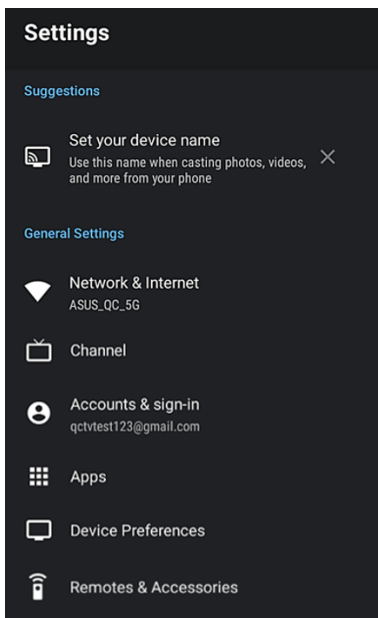

Předvolby zařízení (Device preferences)

V nabídce **Předvolby zařízení** můžete upravit hlavní parametry TV:

O (About):

Hlavní informace o TV systému, aktualizaci systému, obnovení továrních nastavení atp.

Datum Čas (Date&Time):

Nastavení systémového času a časového pásma

Časovač (Timer):

Upravte čas zapnutí/vypnutí

Jazyk (Language):

Upravte jazyk OSD

Klávesnice (Keyboard):

Setting keyboard preferences

Vstupy (Inputs):

Úprava názvů vstupů, ovládání HDMI CEC

Napájení (Power):

Upravte časovač vypnutí, vypnutý obraz (pouze zvuk), časovač vypnutí, čas vypnutí bez signálu

Obraz/Zvuk (Picture/Sound):

Upravte uživatelská nastavení obrazu a zvuku

Skladování (Storage):

Správa úložiště TV

Domovská obrazovka (Home Screen)

Přednastavené kanály, ukázky videí, změna pořadí aplikací atd...

Maloobchodní režim (Retail Mode)

Nastavte režim Maloobchod/Doma..

Google Assistant

Zapnutí/vypnutí a nastavení asistenta Google

Chromcast built-in

Vestavěná nastavení a informace Chromecastu.

Spořič obrazovky / Spořič energie (Screen saver / Energy saver)

Nastavte server obrazovky v případě, že používáte televizor pouze jako zvukové zařízení.

Místo (Location)

Nastavení polohy

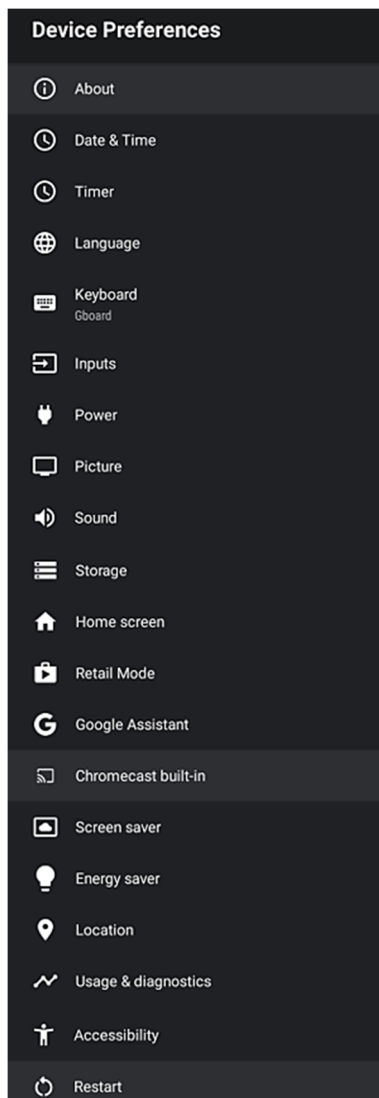

Použití a diagnostika (Usage & Diagnostics)

Udělte oprávnění k automatickému odesílání diagnostických informací Googlu.

Přístupnost (Accessibility):

Manage additional broadcast services as: Audio Description, Hearing Impaired, Captions

Spravujte další vysílací služby jako: Zvukový popis, sluchově postižení, titulky

Restart:

Restartujte jednotku (vymažte pracovní paměť).

Poznámka:

Restart nevymaže uživatelská data a nastavení.

*Pokud potřebujete resetovat televizor, měli byste provést obnovení továrních nastavení umístěné v **Předvolby zařízení-> Informace**. Při této možnosti se z TV vymažou všechna data a TV se nastaví na počáteční stav z výroby!*

Dálkové ovladače a příslušenství (Remotes & Accessories)

Chcete-li přidat a připojit vzdálená zařízení přes Bluetooth, vstupte do tohoto menu.

3. Záznam (Record)

Seznam záznamů (Record List):

Prohlížejte si a spravujte seznam nahrávacích souborů uživatelů.

Informace o zařízení (Device Info):

Podívejte se na podrobnosti o zařízení

Seznam rozvrhů (Schedule List):

Seznam rozvrhů pro prohlížení, přidávání a odstraňování událostí nahrávání.

Režim časového posunu (Time Shift Mode):

Přepínač časového posunu, uživatelé musí zapnout režim časového posunu, aby mohli používat funkci časového posunu.

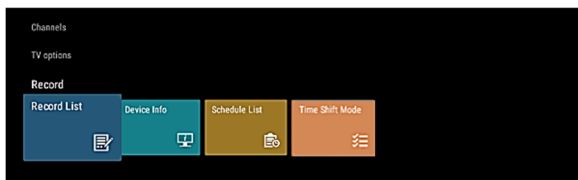

DALŠÍ INFORMACE

Vyhledávání závad

Pokud TV nefunguje jako normálně nebo se zdá porušená, přečtěte si, prosím, pečlivě tuto sekci. Hodně problémů s chodem mohou vyřešit sami uživatelé.

Rada také může být, abyste odpojili TV ze zásuvky střídavého proudu ve zdi na 60 vteřin a pak znovu zapojili. Tento jednoduchý postup pomáhá pro obnovení stabilních podmínek elektrického obvodu a firmwaru.

Prosím, kontaktujte linku zákaznické péče výrobce, pokud problém přetrvává nebo máte jiné potíže.

PŘÍZNAKY	MOŽNÁ ŘEŠENÍ
Nefunguje zvuk nebo obraz.	<ul style="list-style-type: none"> Zkontrolujte, jestli je šňůra napájení zapojena do funkční zásuvky střídavého proudu. Vypínač zdroje na pravé straně spodního okraje zepředu musí být zapnutý. Stiskněte tlačítko [POWER] na dálkovém ovladači pro aktivování zařízení z pohotovostního režimu. Zkontrolujte, zda je LED světlo červené nebo modré. Pokud svítí, TV je napájena.
Připojil/-a do své TV externí zdroj a nefunguje mi obraz nebo zvuk.	<ul style="list-style-type: none"> Zkontrolujte připojení správného výstupu na externím zdroji a připojení správného vstupu na TV. Ujistěte se, že jste vybrali správnou možnost funkce vstupu pro příchozí signál.
Když svoji televizi zapnu, je zde několik vteřin prodleva, než se objeví obraz. Je to normální?	<ul style="list-style-type: none"> Ano, to je normální. To TV vyhledává informace o předchozím nastavení a spouští se.
Obraz je v pořádku, ale nefunguje zvuk.	<ul style="list-style-type: none"> Zkontrolujte nastavení zvuku. Zkontrolujte, jestli není spuštěna funkce Ztlumit.
Funguje zvuk, ale ne obraz nebo je obraz pouze černobílý.	<ul style="list-style-type: none"> Pokud je obraz černobílý, jako první odpojte TV ze zásuvky střídavého proudu a znovu po 60 vteřinách zapojte. Zkontrolujte, zda je barva nastavená na hodnotu 50 nebo vyšší. Zkuste různé TV kanály.
Zvuk a obraz je pokrivený nebo se vlní.	<ul style="list-style-type: none"> Některý elektrický spotřebič možná ovlivňuje televizor. Vypněte všechny spotřebiče, pokud rušení zmizí, spotřebič přesuňte dál od TV. Strčte zástrčku TV do jiné zásuvky.
Zvuk nebo obraz je nejasný nebo místy vypadává.	<ul style="list-style-type: none"> Pokud používáte externí anténu, zkontrolujte její směr, polohu a připojení. Přesměrujte svoji anténu nebo resetujte či doladte kanál.
Vodorovný či kolmý pruh přes obraz nebo se obraz třepe.	<ul style="list-style-type: none"> Zkontroluje, zda není v blízkosti zdroj rušení jako třeba spotřebič či elektrické nářadí.
Plastová skříňka vydává zvuky podobné zaklapnutí.	<ul style="list-style-type: none"> Tento zvuk může být způsoben změnou teploty TV. Tato změna způsobuje, že se skříňka televize roztahuje či stahuje, což vydává tento zvuk. Je to normální a TV je v pořádku.
Dálkový ovladač nefunguje.	<ul style="list-style-type: none"> Zjistěte, zda je TV stále napájena a je funkční. Vyměňte baterie v ovladači. Zkontrolujte, zda jsou baterie vloženy správně.

Seznam přehratelných formátů

Video Codec	Rezoluce	Container	
MPEG 1/2	1920x1080	MPEG program stream	.dat / .vob / .mpg / .mpeg
		MPEG transport stream	.ts / .trp / .tp
		MP4	.mp4 / .mov
		3GPP	.3gp
		AVI	.avi
		MKV	.mkv
MPEG4	1920x1080	MP4	.mp4 / .mov
		MPEG program stream	.dat / .vob / .mpg / .mpeg
		MPEG transport stream	.ts / .trp / .tp
		3GPP	.3gp
		AVI	.avi
		FLV	.flv
		MKV	.mkv
		FLV	.flv
H.264	4096x2340	MP4	.mp4 / .mov
		3GPP	.3gp
		MPEG transport stream	.ts / .trp / .tp
		AVI	.avi
		MPEG program stream	.dat / .vob / .mpg / .mpeg
		MKV	.mkv
		MP4	.mp4 / .mov
HEVC / H.265	4096x2340	3GPP	.3gp
		MPEG transport stream	.ts / .trp / .tp
		MKV	.mkv
		MPEG transport stream	.ts / .trp / .tp
VC1	1920x1080	3GPP	.3gp
		MP4	.mp4 / .mov
		AVI	.avi
		MKV	.mkv
		MKV	.mkv
VP8	1920x1080	AVI	.avi
		3GPP	.3gp
		MP4	.mp4 / .mov
		MKV	.mkv
VP9	4096x2176	MKV	.mkv
		WebM	.webm

Audio Codec	Vzorkovací frekvence	Container	
MPEG 1/2 Layer1	16-48kHz	MP3	.mp3
		AVI	.avi
		MKV	.mkv
		3GPP	.3gp
		MP4	.mp4 / .mov
		FLV	.flv
		MPEG transport stream	.ts / .trp / .tp
		MPEG program stream	.dat / .vob / .mpg / .mpeg
		WAV	.wav
		MPEG 1/2 Layer2	16-48kHz
AVI	.avi		
MKV	.mkv		
3GPP	.3gp		
MP4	.mp4 / .mov		
FLV	.flv		
MPEG transport stream	.ts / .trp / .tp		
MPEG program stream	.dat / .vob / .mpg / .mpeg		

MPEG2 Layer3	16-48kHz	MP3	.mp3		
		AVI	.avi		
		MKV	.mkv		
		3GPP	.3gp		
		MP4	.mp4 / .mov		
		FLV	.flv		
		MPEG transport stream	.ts / .trp / .tp		
		MPEG program stream	.dat / .vob / .mpg / .mpeg		
AC3	32kHz, 44.1kHz 48kHz	AC3	.aac3		
		AVI	.avi		
		MKV	.mkv		
		3GPP	.3gp		
		MP4	.mp4 / .mov		
		MPEG transport stream	.ts / .trp / .tp		
		MPEG program stream	.dat / .vob / .mpg / .mpeg		
		EAC3 (DDP)	32kHz, 44.1kHz 48kHz	AVI	.avi
MKV	.mkv				
3GPP	.3gp				
MP4	.mp4 / .mov				
MPEG transport stream	.ts / .trp / .tp				
MPEG program stream	.dat / .vob / .mpg / .mpeg				
AAC, HEAAC	8-48kHz			AAC	.aac3
				MKV	.mkv
		3GPP	.3gp		
		MP4	.mp4 / .mov		
		MPEG transport stream	.ts / .trp / .tp		
		MPEG program stream	.dat / .vob / .mpg / .mpeg		

Obrázek	Fotografie	Rezoluce
JPEG	Base-line	15360 x 8640
	Progressive	1024 x 768
PNG		9600 x 6400
BMP		9600 x 6400
GIF		6400 x 4800
Webp		3840 x 2160

Titulky	Titulky Parser
.srt	SubRip
.ssa / .ass	Substation Alpha Advanced SubStation Alpha
.smi	SAMI
.sub	MicroDVD Subldx (VobSub)
.txt	TMPlayer

Pokud není kodek média přehrávačem podporován, zobrazí se varování.

KOMENTÁŘ:

Může se stát, že kvůli různým verzím kodeků a formátů souborů nebude zařízení některé z výše uvedených formátů podporovat. Pokud se tak stane, konvertuje svoji nahrávku do některého jiného kompatibilního formátu. Výrobce není odpovědný za nekompatibilitu zařízení a Vašich nahrávek a případnou ztrátu obsahu Vašich souborů.

RF Údaje (vystavení záření):

Toto zařízení splňuje limity vystavení záření CE stanovené pro nekontrolované prostředí. Toto zařízení by mělo být instalováno a provozováno s minimální vzdáleností 20 cm mezi radiátorem a tělesem produktu.

Četnost, režim a maximální přenášený výkon v EU jsou uvedeny níže:

- 2412-2472MHz: <18,5 dBm (EIRP) (2.4G)
- 5150-5350MHz: <18,6 dBm (EIRP) (5G)
- 5470-5725MHz: <18,6 dBm (EIRP) (5G)
- 5725-5875MHz: <13,6 dBm (EIRP) (5.8G)
- 2402-2480MHz: <10dBm (BT)

Zařízení je omezeno na použití ve vnitřních prostorech, když pracuje ve frekvenčním rozsahu 5150 až 5350 MHz a 5725-5875 MHz.

	AT	BE	BG	HR	CY	CZ	DK
	EE	FI	FR	DE	EL	HU	IE
	IT	LV	LT	LU	MT	NL	PL
	PT	RO	SK	SI	ES	SE	UK

TECHNICKÉ SPECIFIKACE

Model	Q series 43Q10C	Q series 50Q10C	Q series 55Q10C	Q series 65Q10C
Velikost s držákem (mm)	969x608x227	1111x699x274	1226x767x274	1446x894x293
Velikost bez držáku (mm)	957x556x81	1111x642x90	1226x711x89	1446x831x78
Váha s držákem (kg)	7,6	9,0	13,0	19,2
Váha bez držáku (kg)	7,5	8,8	12,6	18,8
Velikost obrazovky	43" (108cm)	50" (126cm)	55" (139cm)	65" (164cm)
Rozlišení obrazovky	QLED 3840 x 2160, HDR10, Dolby Vision			
Výkon audio zařízení (kvadratický průměr)	10 W + 10 W, Dolby Atmos			
Nominální výkon	140 W	140 W	155 W	235 W
Napájení ze sítě	100-240V ~ 50/60Hz			
Systém barev AV	PAL NTSC			
Televizní soustava	PAL/SECAM-B/G, D/K, DVB-T+C DVB-T2 H 265, DVB-S/S2			
Pracovní podmínky	Temperature: 5°C - 45°C Humidity: 20% - 80% RH Atmosfere pressure: 86 kPa - 106 kPa			
IC Core / Software / Mem.	Quad Core 1,5GHz ARM Cortex A55 / Mali-G52 MC1 / Android 11 / 2GB/16GB			
HDMI rozlišení	480i / 60Hz, 480P / 60Hz, 576i / 50Hz, 576P / 50Hz, 720P / 50Hz, 720P / 60Hz, 1080i / 50Hz, 1080i / 60Hz, 1080P / 50Hz, 1080P / 60Hz, 2160P/60Hz 3840 x 2160			

Poznámky !

Vivax nemůže zaručit, že všechny aplikace budou moci být nainstalovány a že všechny nainstalované aplikace budou fungovat správně. Závisí to především na vydavateli aplikací a poskytovateli služeb App Store.

Tento problém se nepovažuje za selhání zařízení a nevztahuje se na něj záruka

Android TV

Android TV vám nabízí inteligentnější a jednodušší způsob, jak ze svého televizoru vytěžit víc.

Hlasové vyhledávání Google

Najděte nových oblíbených <rychlejší> pomocí hlasového vyhledávání.

Google Play

Google Play přináší vaše oblíbené aplikace a hry do vašeho televizoru. Dívejte se, hrajte a dělejte cokoli chcete a kdykoli chcete.

Vestavěný Chromecast

Pomocí vestavěného Chromecastu jednoduše přenášejte své oblíbené filmy, hudbu a další obsah do televizoru.

Dolby, Dolby Vision, Dolby Atmos a symbol dvojitého D jsou registrované ochranné známky společnosti Dolby Laboratories Licensing Corporation. Vyrobeno v licenci společnosti Dolby Laboratories. Důvěrná nepublikovaná díla. Copyright © 2012–2021. Dolby Laboratories. Všechna práva vyhrazena.



Termíny HDMI a HDMI High-Definition Multimedia Interface a logo HDMI jsou ochranné známky registrovaných ochranných známek společnosti HDMI Licensing LLC ve Spojených státech a dalších zemích..



Logo „CI Plus“ je ochranná známka a ochranná známka společnosti CI Plus LLP.



Android, Google Play, Android TV, Chromecast vestavěný a další značky jsou ochranné známky společnosti Google LLC.

Informace o likvidaci pro uživatele starého elektrického a elektronického vybavení (domácnosti)



Tento symbol na výrobku/výrobci nebo jejich doprovodné dokumentace znamená, že použité elektrické a elektronické výrobky by neměly být shromažďovány dohromady s komunálním odpadem. Pro správné nakládání, zužitkování a recyklaci, prosím vezměte tento výrobek / tyto výrobky na místo k tomu určené, kde je přijmou bez jakýchkoliv poplatků. V některých zemích je možné, že výrobek budete moci vrátit vašemu místnímu prodejci při nákupu podobného výrobku nového. Správná likvidace tohoto výrobku pomůže šetřit cenné prostředky a zabránit jakýmkoliv možným negativním důsledkům na zdraví člověka a životního prostředí, ke kterým by mohlo dojít v případě nesprávného nakládání s odpadem. Prosím, kontaktujte místní správu pro další informace o Vám nejbližším místě určeném pro sběr. Je možné udělit pokuty za nesprávné nakládání s tímto odpadem dle zákonů ve Vaší zemi.

Likvidace starých baterií



Zkontrolujte si místní předpisy týkající se likvidace starých baterií nebo si zavolejte do místního zákaznického servisu, aby Vás instruovali jak likvidovat staré a použité baterie. Baterie v tomto výrobku by se neměly likvidovat společně s komunálním odpadem. Zajistěte likvidaci starých baterií na místech pro to určených, které naleznete ve všech obchodech, kde je možné baterie zakoupit.

EU prohlášení o shodě

Tímto M SAN Grupa d.d. Prohlašuje, že televizor jako zařízení rádiového typu je v souladu s nařízením 2014/53/EU (RED).

EU prohlášení o shodě v plném znění je dostupné na následující internetové adrese: www.msan.hr/dokumentacija/artikala



Produktový štít

Data informačního listu zadaná do databáze EPREL.

Chcete-li získat další informace a produktové listy, naskenujte QR kód na energetickém štítku nebo na webu vstí Vivax:

www.vivax.com



43Q10C



50Q10C



55Q10C



65Q10C

Q series 43Q10C
Q series 50Q10C
Q series 55Q10C
Q series 65Q10C

SK
Návod na použitie



HDMI[™]
HIGH-DEFINITION MULTIMEDIA INTERFACE

Vyhlasenie o zodpovednosti

- Slúchadlá si vyžadujú spárovanie s vhodným telefónom a internetovým pripojením.
- TV vyžaduje internetové pripojenie.
- Zariadenia domácej automatizácie si vyžadujú kompatibilné zariadenie.
- Funkcia Chromecast si vyžaduje Chromecast alebo vstavané zariadenie Chromecast.
- Služby, ktorých názvy alebo logá sú uvedené v tejto príručke, ako aj dostupnosť služieb, sa líši podľa krajiny a jazyka.
- Služby, ktorých názvy alebo logá sú uvedené v tejto príručke, si môžu vyžadovať predplatné.
- Sekvencie skrátené **a simulované**.

Google Play

Získajte všetky najlepšie aplikácie a hry v službe Google Play

Filmy a TV Google Play

Prineste si domov najnovšie vydania.

YouTube

Získajte to najlepšie z internetu na svojom televízore.

Vstavaný Chromecast

Umiestnite svoju malú obrazovku na veľkú obrazovku.

Google Duo

Pozrite si viac svojich blízkych teraz na veľkej obrazovke.

Pozrite si viac svojich blízkych so službou Google Duo, teraz na televízoroch VIVAX Android TV.

- Používatelia by mali používať Duo iba v televízoroch, ktoré majú Oreo+.
- Používatelia, ktorí nemajú vstavanú kameru si musia pripojiť kameru cez USB

Obsah

Vitajte	3
Dôležité bezpečnostné pokyny	5
Nastavenia	10
Montáž podpery (nohy)	10
Inštalácia na stenu	11
Predná strana televízneho prijímača	12
Pripojenie antény a napájania	12
Ovládací panel	13
Zadná strana televízneho prijímača	14
Pripojenie televízora k anténe a externým zariadeniam	15
Diaľkové ovládanie	21
Virtuálna klávesnica	22
Vloženie batérií do diaľkového ovládania	23
Použite diaľkové ovládanie	24
Prvá inštalácia (First Time Installation)	25
Domovská stránka	31
Výber zdroja	32
Ponuka nastavenia	32
Kanály	32
Sprievodca programami	32
Kanál	33
Možnosti TV	34
Zdroj	34
Obraz	35
Zvuk	36
Výkon	37
CI karta	37
Rozšírené možnosti	38
Nastavenia	39
Záznamová lišta	41
Ďalšie informácie	42
Riešenie problémov	42
Zoznam prehrávateľných formátov	43
RF (vystavenie žiarenia) Údaje	45
Technické špecifikácie	46
Likvidácia opotrebovaného zariadenia	47
Vyhlásenie o zhode EÚ	47
EPREL Informačný list	47
Vyhlásenie o záruke (na konci pokynů)	

VÍTAME VÁS

Tento spotrebič spĺňa najvyššie štandardy, ponúka inovačnú technológiu a vysoký komfort používania.



Pomocou tohto televízora budete môcť v pohodlí vašej obývačky vykonávať všetky činnosti rýchlo a jednoducho.



Media player — Prístup k vašim hudobným záznamom, fotografiám a video materiálom prostredníctvom vášho média USB a ich prehrávanie priamo v televízore.



Ovládajte všetky funkcie pomocou jedného diaľkového ovládača. Pripojte televízor priamo k anténe alebo káblovej sieti a vychutnajte si program v najvyššej kvalite.

Zoznam príslušenstva spotrebiča

Počas vybalovania spotrebiča a jeho inštalácie skontrolujte, či ste so svojim spotrebičom dostali všetko potrebné príslušenstvo:

- Príručka pre používateľa so záručným listom
- Diaľkové ovládanie
- Batéria x 2
- Skrutky do podstavca

Obrázky slúžia len ako pomôcka.

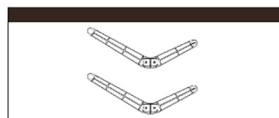
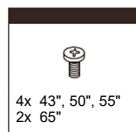



Blesk so symbolom šípú vo vnútri trojuholníka upozorňuje používateľa na prítomnosť nebezpečného neizolovaného napätia vnútri výrobku, ktoré môže byť dostatočne silné, aby predstavovalo riziko úrazu elektrickým prúdom alebo zranenia.



Výkričník vo vnútri trojuholníka upozorňuje používateľa na dôležité pokyny týkajúce sa zaobchádzania s výrobkom a jeho údržby, ktoré sú uvedené v dokumente priloženom v balení.



POZOR



NEBEZPEČENSTVO ZÁSAHU ELEKTRICKÝM PRÚDOM NEOTVÁRAJTE SPOTREBIČ

Neotvárajte zadný kryt. Používateľ nesmie v žiadnom prípade otvárať vnútornú časť televízneho prijímača a vykonávať jeho úpravy. Na takú prácu má oprávnenie iba kvalifikovaný autorizovaný opravár.



Hlavná zástrčka sa používa na odpojenie TV prijímača od napájania. Keď je zástrčka pripojená do zásuvky, je prístroj v pohotovostnom režime (standby).



Nesprávna výmena batérie vrátane výmeny za inú batériu podobného alebo rovnakého typu môže viesť k nebezpečenstvu vypuknutia požiaru alebo výbuchu. Nevystavujte batériu teplu, ako slnečné žiarenie, oheň a pod.



Spotrebič nesmie byť vystavený kvapkaniu alebo striekaniu vody alebo iných tekutín, ani nesmie byť umiestnený pod predmetmi, ktoré obsahujú vodu.

Prečítajte si, prosím, nasledujúce bezpečnostné pokyny a uschovajte ich na prípadné použitie v budúcnosti. Vždy dodržiavajte všetky upozornenia a pokyny uvedené na spotrebiči alebo v tomto návode.

BEZPEČNOSTNÉ POKYNY

- 1. Prečítajte si, dodržiavajte a uschovajte všetky tieto pokyny.**
Prečítajte si všetky pokyny týkajúce sa bezpečnosti a obsluhy TV prijímača. Uschovajte ich na použitie v budúcnosti. Riadne dodržiavajte všetky úkony a pokyny.
UPOZORNENIE: Osobám (vrátane detí) so zníženými fyzickými, nervovými alebo mentálnymi schopnosťami alebo tým, ktoré nemajú dostatok skúseností a/alebo vedomostí na bezpečné používanie spotrebiča, nedovoľte používať elektrické spotrebiče bez dozoru!
- 2. Dodržiavajte upozornenia**
Dodržiavajte všetky upozornenia uvedené na spotrebiči a v príručke pre používateľa.
- 3. Čistenie**
Odpojte TV prijímač zo zásuvky. Nepoužívajte tekutiny, abrazívne prostriedky ani čističe-aerosóly. Tieto látky môžu trvale poškodiť rám a obrazovku televízora. Na čistenie použite mäkkú, jemne navlhčenú handričku.
- 4. Doplnky a príslušenstvo**
Nikdy nepoužívajte doplnky a/alebo príslušenstvo, ktoré nie sú schválené výrobcom. Také doplnky môžu viesť k riziku požiaru, úrazu elektrickým prúdom alebo iným zraneniam.
- 5. Voda a vlhkosť**
Spotrebič nevystavujte kvapkaniu alebo striekaniu tekutín. Nestavajte na spotrebič žiadne nádoby a predmety naplnené vodou, ako sú vázy.
- 6. Umiestnenie**
Nestavajte televízor na nestabilné podvozky, stojany alebo stoly. Umiestnenie televízora na nestabilnú plochu môže viesť k pádu televízora a spôsobiť vážne zranenia a poškodenie prístroja. Používajte iba podvozky, podstavce alebo držiaky, ktoré odporúča výrobca alebo predajca.
- 7. Ventilácia**
Štrbiny a otvory televízora sú určené na ventiláciu, aby bolo zabezpečené spoľahlivé fungovanie prístroja a aby sa zabránilo jeho prehrievaniu. Nezakrývajte otvory v ráme TV a nikdy neumiestňujte televízor do uzatvoreného priestoru, ako je napr. vstavaná skrinka, pokiaľ nie je zabezpečená vhodná ventilácia. Okolo spotrebiča ponechajte minimálne 10 cm priestoru.
- 8. Zdroj napájania**
Tento televízor by sa mal napájať iba zo zdrojov napájania uvedených na nálepke na zadnej strane spotrebiča. Pokiaľ si nie ste istí hodnotami napájania vo vašej domácnosti, kontaktujte vášho dodávateľa elektrickej energie, servis alebo predajcu spotrebiča.

9. Uzemnenie alebo polarizácia

Zariadenie ktoré na zadnej strane tohto štítku má toto označenie je vybavené dvojpólovou zástrčkou na striedavý prúd. Toto zariadenie má dvojitú izoláciu (ochrana triedy II) a nie je potrebné žiadne ďalšie uzemnenie. Skontrolujte zadnú stranu testera uzemnenia. Ak na prístroji nie je žiadne označenie, zariadenie musí byť pripojené k správnej uzemnenej zásuvke.



10. Búrka

Aby ste dodatočne ochránili televízor počas búrky, alebo keď nechávate spotrebič bez dohľadu, alebo pokiaľ nebudete spotrebič dlhší čas používať, odpojte spotrebič zo zásuvky a odpojte kábel antény alebo káblového systému. To ochráni televízor pred poškodením spôsobeným úderom blesku alebo prepätím v sieti.

11. Kábel antény

Anténové káble by nemali byť umiestnené v blízkosti elektrických káblov alebo iných elektrických obvodov alebo tam, kde existuje nebezpečenstvo ich pádu na elektrické káble. Pri inštalácii vonkajšej antény venujte osobitnú pozornosť tomu, aby nedošlo k náhodnému kontaktu káblov, pretože to môže mať fatálne následky.

12. Preťaženie

Nepreťažujte zásuvky a predlžovacie káble, pretože to môže viesť k požiaru alebo úrazu elektrickým prúdom.

13. Vniknutie predmetov a tekutín

Nikdy nevkładajte žiadne predmety do otvorov TV vzhľadom na to, že by mohli prísť do kontaktu s miestami nebezpečného napätia alebo by mohli vyvolať skrat súčiastok, čo môže viesť k požiaru alebo úrazu elektrickým prúdom. Zabráňte tomu, aby sa na povrch spotrebiča alebo do spotrebiča vyliali akékoľvek tekutiny.

14. Uzemnené vonkajšie zásuvky

Ak je vonkajšia anténa alebo káblový systém spojený s televízorom, zabezpečte, aby bola anténa alebo káblový systém uzemnený, aby bola zabezpečená ochrana pred úrazom spôsobeným vysokým napätím a nahromadeným statickým nábojom. Oddiel 810 National Electrical Code, ANSI/NFPA č. 70-1984 poskytuje informácie o správnom uzemnení, uzemnení hlavného kábla a spojení uzemnení.

15. Servis

Neskúšajte samostatne opraviť televízor, pretože otvorením a odstránením krytu sa vystavujete nebezpečnému napätiu a inému nebezpečenstvu. Opravu spotrebiča zverte kvalifikovanému autorizovanému servisnému technikovi.

16. Poškodenia a poruchy, ktoré vyžadujú servis

Odpojte televízor zo zásuvky a prenechajte opravu kvalifikovanému servisnému technikovi v týchto prípadoch:

- Ak je poškodený kábel napájania alebo zástrčka.
- Ak došlo k vyliatiu tekutiny alebo vniknutiu predmetov cez otvory do televízora.
- Ak bol televízor vystavený dažďu alebo vode.
- Ak televízor nefunguje podľa návodu na použitie. Opravte iba tie problémy, ktoré sú uvedené a vysvetlené v návode na použitie. Chybné odstraňovanie iných problémov, ktoré tu nie sú uvedené a nie sú určené na opravu používateľom, môže viesť k poškodeniu spotrebiča a často vyžaduje viac práce zo strany servisného technika.
- Ak televízor spadol alebo je poškodený jeho rám.

17. Náhradné diely

Ak je potrebné vymeniť náhradné diely, skontrolujte a uistite sa, že opravár použil súčiastky, ktoré špecifikoval výrobca alebo ktoré majú rovnaké charakteristiky ako originálne diely. Neoprávnené výmeny môžu viesť k požiaru, úrazu elektrickým prúdom a iným nebezpečenstvám.

18. Bezpečnostná kontrola

Po skončení servisu alebo opravy televízora požiadajte opravára, aby skontroloval bezpečnosť spotrebiča.

19. Kúrenie a teplo



Spotrebič je potrebné umiestniť ďalej od zdrojov tepla, ako sú radiátory, kachle a iné zariadenia (vrátane zosilňovača), ktoré vyžarujú teplo. Televízor nesmie byť umiestnený v blízkosti otvoreného ohňa a zdroja sálavého tepla, ako je napr. elektrický ohrievač.

20. Použitie slúchadiel – Pozor



Príliš vysoká úroveň hlasitosti v slúchadlách môže viesť k strate sluchu. Ak spozorujete akékoľvek poruchy sluchu, prerušte používanie slúchadiel.

21. Zástrčka napájacieho kábla musí byť ľahko prístupná. Nestavajte televízor alebo časti nábytku na napájací kábel. Poškodený napájací kábel/zástrčka môže spôsobiť požiar alebo úraz elektrickým prúdom. Pri manipulácii držte napájací kábel za zástrčku, nevypínajte televízor ťahaním za napájací kábel. Nikdy nesiahajte na napájací kábel/zástrčku mokrými rukami pre nebezpečenstvo skratu alebo úrazu elektrickým prúdom. Na kábli nikdy nerobte uzly a nezväzujte ho s inými káblami.

22. Pri inštalácii a používaní televízorov, ktoré nie sú určené na umiestnenie na podlahu a pravdepodobne sa budú používať v domácnosti a vážia viac ako 7 kg, dodržiavajte tieto upozornenia a pokyny:

UPOZORNENIE: Nikdy neumiestňujte televízor na nestabilné miesto. Televízor môže spadnúť a spôsobiť ťažké zranenie alebo smrť. Mnohým zraneniam, najmä pokiaľ ide o deti, sa dá vyhnúť dodržiavaním jednoduchých bezpečnostných opatrení:

- Používajte skrinky alebo podstavce, ktoré odporúča výrobca.
- Používajte iba nábytok, ktorý môže bezpečne a stabilne niesť televízor.
- Zabezpečte, aby hrana televízora nepresahovala hranu nábytku.
- Neumiestňujte televízor na vysoký nábytok (napr. vysoké skrinky alebo police) bez upevnenia nábytku a televízora k vhodnej opore.
- Neumiestňujte televízor na pokrývky alebo iné materiály, ktoré by sa mohli nachádzať medzi televízorom a nábytkom.
- Poučte deti o možnom nebezpečenstve pri lezení po nábytku v snahe dosiahnuť na televízor a jeho ovládanie.
- Aj ak premiestňujete váš súčasný televízor, dodržiavajte pokyny uvedené vyššie.

23. Tento spotrebič nie je určený na to, aby ho používali osoby (vrátane detí) so zníženými telesnými, psychickými alebo mentálnymi schopnosťami, alebo osoby, ktoré nemajú dostatočné vedomosti a skúsenosti na používanie spotrebiča, ak nie sú pod dohľadom osoby, ktorá je poverená ich bezpečnosťou, alebo pokiaľ od nej nedostali školenie o používaní spotrebiča.

Nie vždy si deti správne uvedomujú možné nebezpečenstvo. Prehltnutie batérií môže byť smrteľné. Uchovávajte batérie mimo dosahu malých detí. Ak dôjde k prehltnutiu batérií, ihneď vyhľadajte lekársku pomoc. Obal spotrebiča a ochranné vrecúška uložte mimo dosahu detí. Existuje riziko udusenía.

NASTAVENIE ZARIADENIA

LED Displej

Materiály používané pri výrobe displeju tohto výrobku pozostávajú z krehkých prvkov a skla. Displej a zariadenie môžu byť poškodené v prípade pádu alebo úderu. LED displej je produkt vysokej technológie, ktorý ponúka vysokú kvalitu obrazu. Niekedy sa môžu objaviť niektoré neaktívne malé body na obrazovke, ktoré môžu byť tmavé alebo svetlo modré, zelené alebo červené. Toto nemá vplyv na fungovanie samotného zariadenia.

Za všetkých okolností udržiajte TV panel vo zvislej polohe, v prípade akéhokoľvek sklonu nesmie uhol sklonu medzi panelom a vertikálnou rovinou presiahnuť 15° (pravidlo platí pre bezrámový sériový produkt)

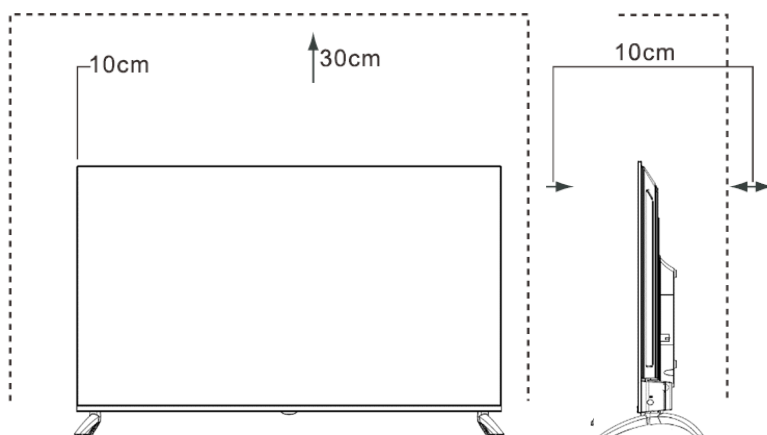

TV prijímač umiestnite na pevný a rovný povrch a nechajte priesto od minimálne 10 cm okolo zariadenia a 30 cm od hornej časti zariadenia do poličiek alebo stropu.

Poznámka:

Vyššie uvedené televízny výkres je len orientačný, skutočný produkt sa môže mierne líšiť.

NASTAVENIE

Nastavenie nosníka (nožičiek)

DÔLEŽITÉ

- Obrazovka televízora je veľmi citlivá a musí byť vždy chránená pri odstraňovaní obalu, inštalácii nôh alebo inštalácii zariadenia k stene. Uistite sa, že žiadne tvrdé alebo ostré predmety alebo iné predmety, ktoré by mohli poškríbať alebo poškodiť obrazovku, sa nedostanú do kontaktu s obrazovkou. Netlačte ani zhruba ťahajte za obrazovku ani za okraj skrinky, pretože by to mohlo spôsobiť poškodenie skla.
- Pri použití na rovnom povrchu musí byť skrýnka televízora pripojený k pripevnenému držiaku (nožičkám), ako je znázornené na obrázkoch nižšie.
- Obrázky produktov sú len informačné, skutočný výrobok sa môže mierne líšiť.

POZOR! Pred montážou držiaka alebo nástenného držiaka odpojte sieťovú šnúru zo zásuvky

POZOR!

Pozorne umiestnite televízor smerom nadol na plochý a mäkký povrch, aby nedošlo k poškodeniu obrazovky alebo krytu. Postupujte podľa nižšie uvedených obrázkov a textových pokynov na pripojenie nožičiek k zariadeniu:

1. Umiestnite stojan alebo nohy ku krytu, ako je znázornené na obrázku.
2. Opatrne utiahnite skrutky, ktoré sú súčasťou zostavy pre upevnenie na pätku na krytu.

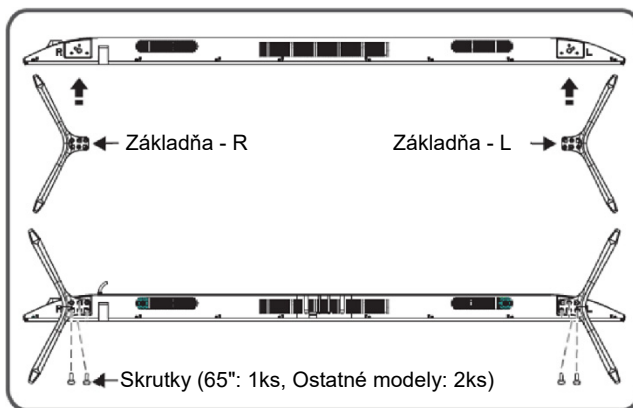

Poznámka:

Vyššie uvedené televízny výkres je len orientačný, skutočný produkt sa môže mierne líšiť.

Inštalácia nástennej konzoly

Montáž na stenu---Pri montáži produktu na stenu sa uistite, že ste produkt nainštalovali podľa metódy odporúčanej výrobcom. Súprava na upevnenie na stenu je voliteľná.

Môžete si ju zakúpiť od miestneho predajcu, ak nie je súčasťou dodávky vášho TV. Televízor neinštalujte na strop alebo na naklonenú stenu. Použite určené skrutky na upevnenie na stenu a ďalšie príslušenstvo.

Pevne utiahnite upevňovacie skrutky na stenu, aby ste zabránili pádu televízora. Skrutky príliš neťahajte.

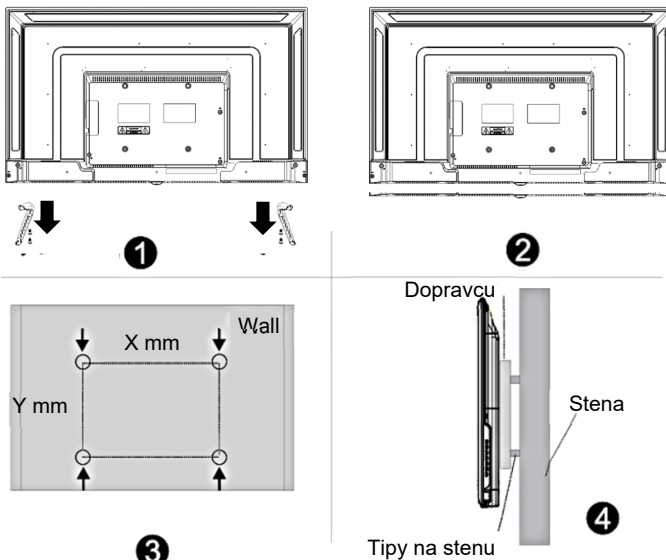

Display Size	X	Y	
43"/ 50" / 55"	200 mm	200 mm	Vrchné skrutky: M6*16 Spodné skrutky: M6*10
65"	300 mm	200 mm	Vrchné skrutky: M6*10 Spodné skrutky: M6*10

- Pred inštaláciou televízora na stenu nezabudnite odstrániť nohy alebo stojan.
- Ak nastavíte televízor na strop alebo na tenkú stenu, môže dôjsť k pádu zariadenia a vážnemu poraneniu. Používajte len kvalitný a vhodný držiak na stenu a obráťte sa na svojho predajcu alebo autorizované servisné stredisko na inštaláciu.
- Aby ste zabránili poraneniu, musí byť TV pripevnený v súlade s pokynmi na inštaláciu.

PREDNÁ STRANA TELEVÍZNEHO PRIJÍMAČA

		Popis
1	IR senzor diaľkového ovládania	Prvý signál z diaľkového ovládača. Medzi snímač neumiestňujte žiadne prekážky, pretože to môže mať vplyv na správnu funkciu a ovládanie zariadenia pomocou diaľkového ovládača.
2	Indikátor stavu	V pohotovostnom režime svieti červené svetlo.

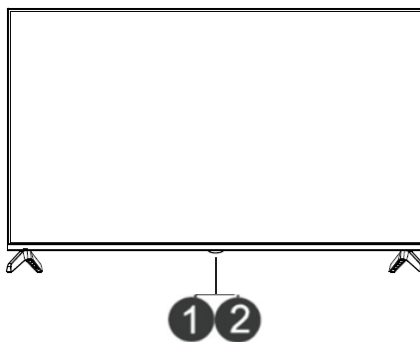

POZNÁMKY

Obrázok je len informatívny.

Zapnutie televízora trvá niekoľko sekúnd. Nevypínajte a zapínajte televízor, pretože to môže spôsobiť nesprávne fungovanie.

PRIPOJENIE ANTÉNY A NAPÁJACIEHO KÁBLA

1. Pripojte kábel antény k anténemu vstupu ANT1 (T2) a / alebo ANT2 SATELLITE (S2) na zadnej strane prístroja a do zásuvky zo steny k elektrickej sieti alebo priamo k anténe.
2. Pripojte sieťovú zástrčku do sieťovej zásuvky.

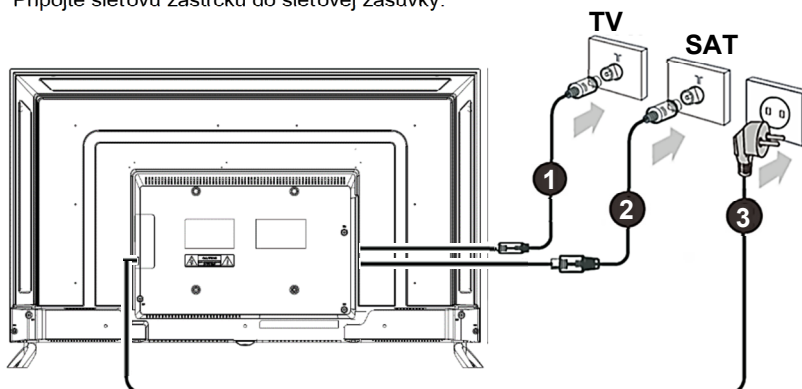

Ovládací panel

Zapnutie/vypnutie: Po zasunutí napájacieho kábla do elektrickej zásuvky môžete stlačiť tlačidlo **Zapnutie/vypnutie** na zapnutie alebo návrat do pohotovostného režimu.

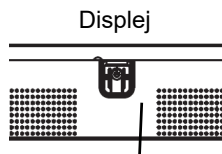

Spodná / bočná strana skrinky

Poznámka:

Umiestnenie tlačidla zapnutia/vypnutia:

43" a 65" model: **Spodná strana**

50" a 55" model: **Strana skrinky**

Pre pokročilejšie nastavenia použite diaľkové ovládanie!

ZADNÁ STRANA

43"

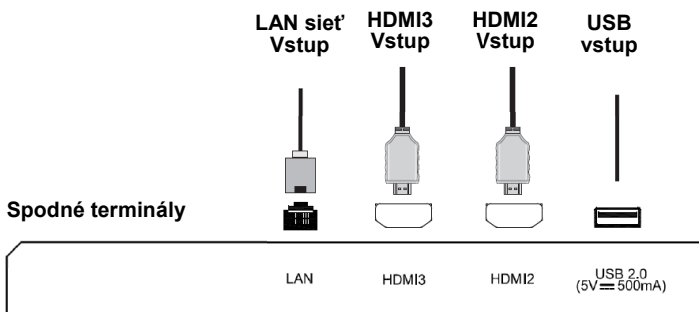
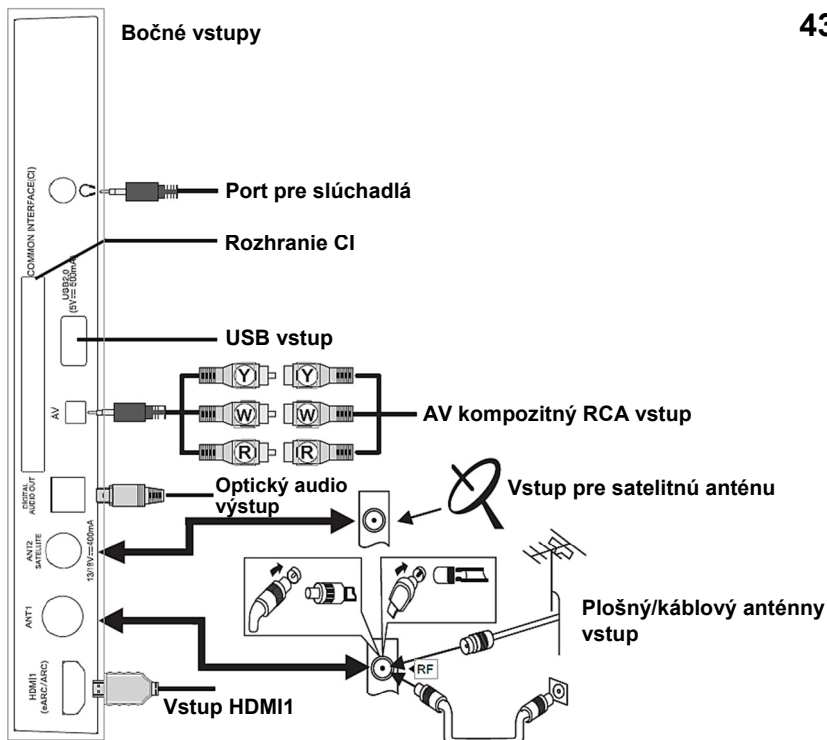

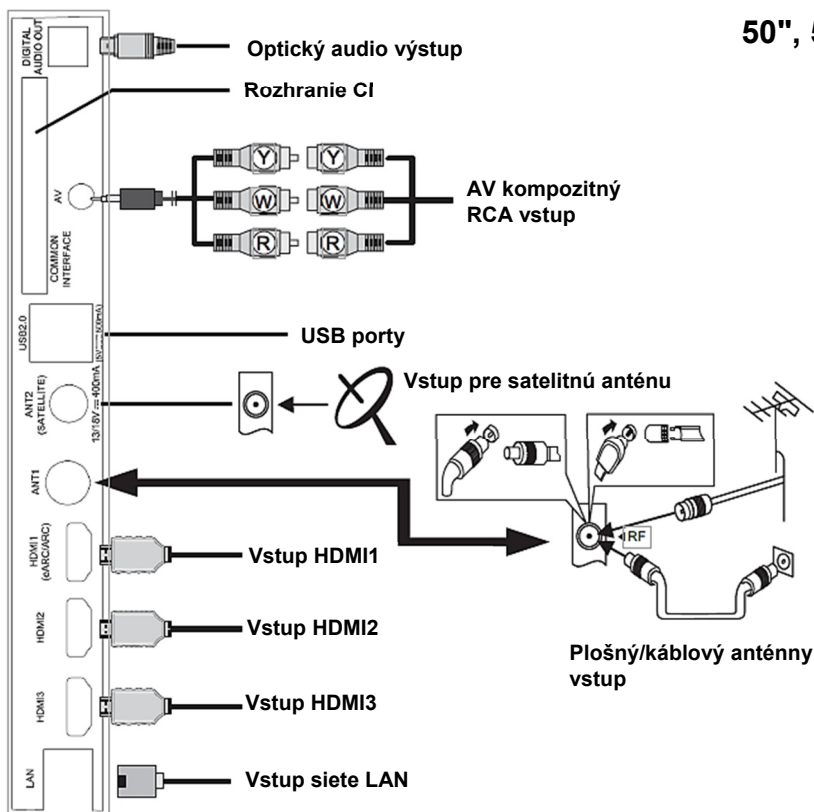

POZNÁMKY

Obraz je len informačný. Vaše zariadenie môže byť nepatrné rozlíšiť od vyššie uvedeného obrázka. Pred pripojením skontrolujte polohu a typ konektora. Labuľárne pripojenia a pripojenia môžu viesť k problémom s obrazom alebo zvukom. Uistite sa, že všetky konektory sú pevné a bezpečné. Nie všetky externé zariadenia A / V majú možnosť pripojiť sa k televízoru. Pred pripojením externého zariadenia skontrolujte postup kompatibility a spojenia v príručke používateľa A/V. Pred pripojením externého zariadenia odpojte napájací kábel zo zásuvky. Dodržiavajte všetky bezpečnostné pokyny a postupujte podľa nich, aby nedošlo k úrazu elektrickým prúdom.

65"

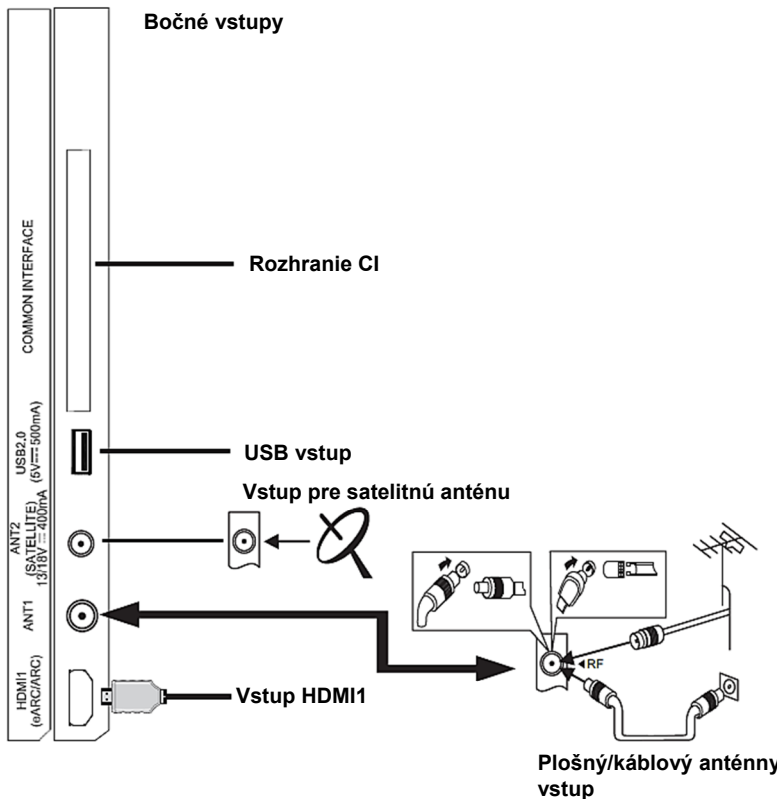

Spodné terminály

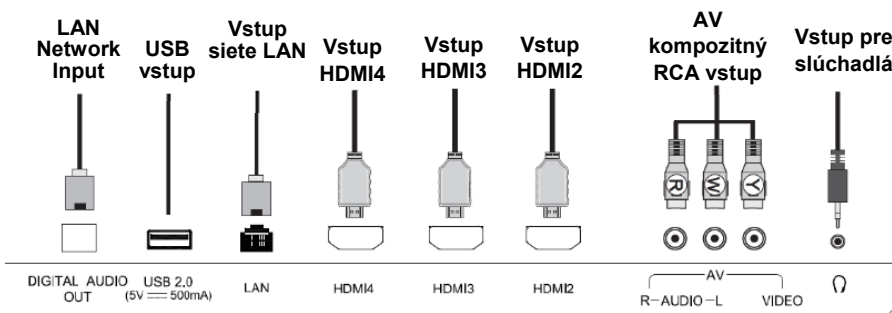

POZNÁMKY

Obraz je len informačný. Vaše zariadenie môže byť nepatrné rozlíšiť od vyššie uvedeného obrázka. Pred pripojením skontrolujte polohu a typ konektora. Labulárne pripojenia a pripojenia môžu viesť k problémom s obrazom alebo zvukom. Uistite sa, že všetky konektory sú pevné a bezpečné. Nie všetky externé zariadenia A / V majú možnosť pripojiť sa k televízoru. Pred pripojením externého zariadenia skontrolujte postup kompatibility a spojenia v príručke používateľa A/V. Pred pripojením externého zariadenia odpojte napájací kábel zo zásuvky. Dodržiavajte všetky bezpečnostné pokyny a postupujte podľa nich, aby nedošlo k úrazu elektrickým prúdom.

► PRIPOJENIE

- **ANT1 75Ω : pripojenie (DVB-T2) na externej anténe VHF / UHF alebo pripojenie kábla**

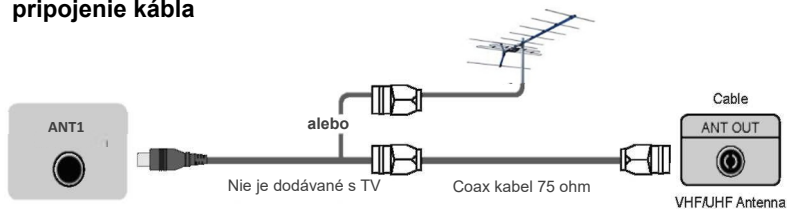

- **ANT2 SATELLITE (S/S2) 75Ω - pripojte satelitnú anténu (DVB-S2) alebo satelitné káblové pripojenie**

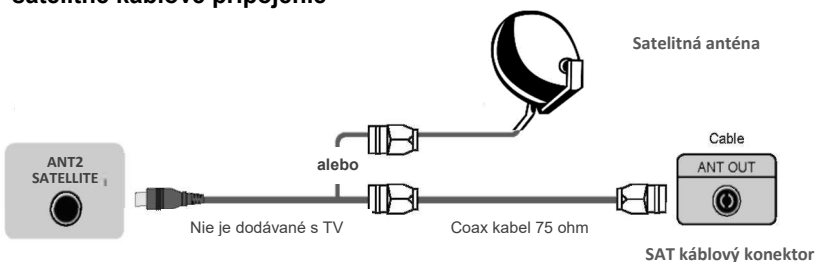

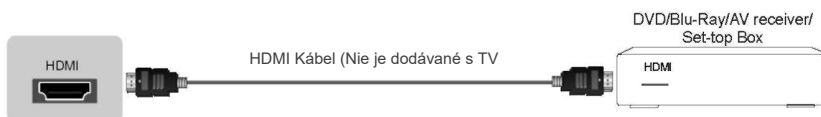

- **HDMI1, HDMI2, HDMI3*, HDMI4* Digitálny konektor**



Pripojte kábel HDMI medzi konektory HDMI televízora a externým A / V zariadením

Niektoré zariadenia, ako napríklad DVD prehrávač, vyžadujú, aby bol signál HDMI nastavený ako výstupný signál v nastaveniach zariadenia. Informácie o nastavení výstupu nájdete v používateľskej príručke jednotky. Upozorňujeme, že port HDMI podporuje prehrávanie videa a zvuku a nie je potrebné samostatne pripojiť zvukový kábel..

- Stlačte [**DOMOV** ], potom v ponuke DOMOV vyberte ikonu **ZDROJ** , kde sa Vám zobrazí zoznam vstupných zdrojov, stlačením [**▲/▼**] vyberte zdroj [**HDMI**], potom stlačte [**OK**] pre vytvorenie spojenia.

Poznámka: HDMI1 podporuje funkciu ARC (Audio Return Channel). Pomocou tejto funkcie nemusíte pripojiť audio káble RCA k audio systému

*Dostupné zdroje závisia od modelu vášho televízora. Viac informácií nájdete v sekcii „Zadná strana“.

► USB

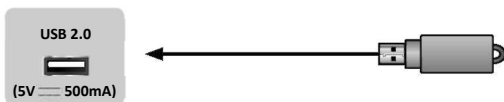

Pripojte zariadenie USB, napríklad pamäť USB alebo pevný disk USB alebo digitálny fotoaparát, aby ste si pozreli fotografie, počúvali hudbu alebo pozerali videá.

Tento vstup sa používa aj na inováciu softvéru. Inovácia sa vykoná automaticky hneď, ako sa do USB rozhrania vloží USB so súbormi upgradeu.

POZNÁMKY

- Pri pripájaní pevného disku alebo pamäte USB vždy pripojte napájací adaptér pripojeného zariadenia k zdroju napájania. Preťaženie portu USB môže spôsobiť poškodenie. Maximálny prípustný prúd USB vstupu je 500mA.
- Televízor nepodporuje samostatné, neštandardné vysokovýkonné pevné disky, ktoré nemajú externé napájanie, ak je požadovaný prúd väčší alebo rovný 500 mA. Môže to spôsobiť poškodenie televízora alebo pevného disku.
- Slot USB podporuje napätie 5 V.
- Maximálna podporovaná veľkosť ukladacieho priestoru je 1T.
Ak chcete prehrávať video DTV, rýchlosť prenosu pamätového zariadenia USB nesmie byť menšia ako 5 MB /s.

► DIGITAL AUDIO OUT: OPTICAL DIGITAL COAX AUDIO OUT

Prehrávanie obsahu zvuku TV na externom zariadení pripojte externé digitálne audio zariadenie k digitálnemu výstupu televízora. Pred pripojením digitálneho audiosystému ku konektoru by ste mali znížiť hlasitosť televízora a audiosystému, aby sa zabránilo náhlemu zväčšeniu zvuku.

TV DIGITAL AUDIO

Zosilňovač zvuku

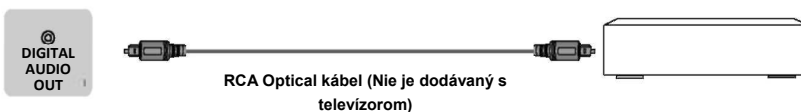

► CI COMMON INTERFACE (CI+ ROZHRAKIE)

Vložte modul CI na otvorenie zašifrovaných programov, ako sú programy PAYTV alebo HD PAYTV

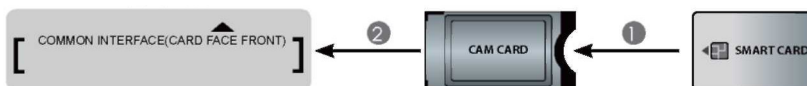



POZNÁMKY

- Pred vložením / vybratím modulu CI skontrolujte, či je TV vypnutý. Potom vložte kartu CI do modulu CI podľa pokynov výrobcu.
- Modul CI nikdy nekladajte ani neodstraňujte opakovane, pretože by mohlo dôjsť k poškodeniu rozhrania alebo k poruche.
- CI modul a karta musí dodať poskytovateľa služieb pre programy, ktoré chcete sledovať.
- Vložte modul CI so Smart Card tak, ako je znázornené na module a Smart Card.
- CI nie je v niektorých krajinách a regiónoch podporovaná; obráťte sa na autorizovaného distribútora.

► AV: MINI AV IN (AV Composite) (43", 50", 55")

Použite zvukové a obrazové káble na pripojenie televízora k externému zariadeniu A / V cez kompozitný video / audio konektor. (Video = žltý konektor, Zvuk vľavo = biely konektor a Audio vpravo = červený konektor).

- Stlačte [**DOMOV** ] a potom v ponuke DOMOV vyberte **ZDROJ**.  ikona, keď sa zobrazí zoznam vstupného zdroja, stlačením [**▲/▼**] vyberte zdroj [**AV**] a potom stlačte [**OK**] pre vytvorenie spojenia.

VCR / DVD prehrávač / rekordér / set-top box / satelitný prijímač / videokamera

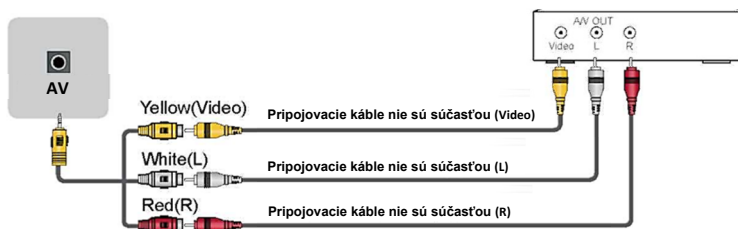

Pripojovacie káble nie sú súčasťou televízora

► AV: (AV Composite) (65")

VCR / DVD prehrávač / rekordér / set-top box / satelitný prijímač / videokamera

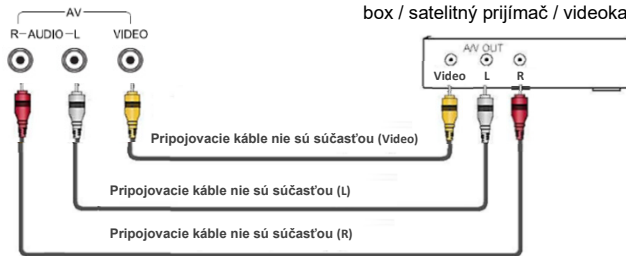

Pripojovacie káble nie sú súčasťou televízora

► RJ45 LAN VSTUP

Pripojte kábel RJ45 LAN (Local Area network) na pripojenie televízora k externému modemu alebo sieťovému konektoru

Váš televízor na obsluhu všetkých funkcií vyžaduje pripojenie k internetu. Množstvo využitých dát môže byť účtované poskytovateľom internetových služieb!



Pre prístup k internetovému spájaniu, musíte mať zabezpečené pripojenie k internetu a predplatníe pre prístup k vysokej rýchlosti (high speed broadband internet service).

Televízor môžete pripojiť k internetovej sieti dvoma spôsobmi.

- **Káblové**, pomocou portu RJ45 (LAN) na zadnej strane zariadenia.
- **Bezdrôtové**, pomocou zabudovaného bezdrôtového adaptéra alebo bezdrôtových adaptérov USB Wi-Fi a domáceho bezdrôtového pripojenia

***Poznámka:** Nasledujúce pokyny a tipy popisujú bežný spôsob nastavenia pripojenia k internetu. Vaše pripojenie a ladenie sa môžu líšiť v závislosti od sieťového pripojenia a konfigurácie. Ak máte problém s pripojením na internet, obráťte sa na poskytovateľa internetových služieb ISP (Internet Service Provider)*

Pripojenie ku káblovej sieti:

1. Budete potrebovať:

- Pripojovacie káble Ethernet s dostatočnou dĺžkou na dosiahnutie konektora RJ45 na televízore.
- Router alebo modem s dostupným ethernetovým portom.
- Rýchle internetové pripojenie

2. Pripojte ethernetový kábel RJ45 k smerovaču a do portu Ethernet na zadnej strane televízora.

3. Pre konfiguráciu pripojenia zadajte možnosť Nastavenia siete na televízore.

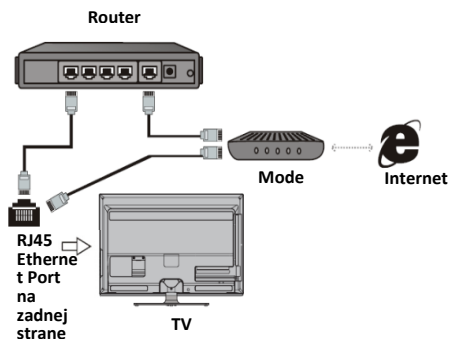

Pripojenie k bezdrôtovej sieti

1. Budete potrebovať:

- Router s "high-speed" bezdrôtovým signálom Wi-Fi
- Rýchle internetové pripojenie

2. Zadajte nastavenia možnosť Network Settings (Sieťové nastavenia) na televízore na konfiguráciu pripojenia.

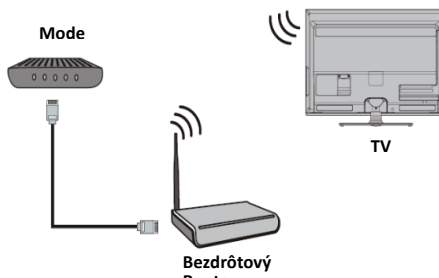

***Poznámka:** Niektoré modely televízorov nemajú bezdrôtový adaptér.*

V tomto prípade použite bezdrôtový USB adaptér, ktorý musíte pripojiť k USB vstupu televízora. Niektoré adaptéry USB nemusia byť kompatibilné s televízorom

DIAL'KOVÉ OVLÁDANIE

Ovládanie hlasovým diaľkovým ovládaním Bluetooth - Bluetooth párovanie

Ak Bluetooth diaľkového ovládača nie je spárovaný, stlačte **Google voice search** 

(**Tlačidlo hlasového vyhľadávania Google**), potom dlhým stlačením [VOL-] + [←] spárujte. Keď televízor zobrazí zariadenie, vyberte ho a stlačte [OK] pre ukončenie.

Poznámka:

1. Niektoré modely nemusia byť podporované.
2. Pre presné výsledky vyhľadávania musí vaša poloha zodpovedať jazyku. Niektoré funkcie nemusia byť dostupné, ak sa vaše nastavenia polohy a nastavenia jazyka líšia.
3. Jazyk môžete zmeniť podľa nastavení jazykového vstupu. Jazyky dostupné pre funkcie rozpoznávania hlasu sa môžu zmeniť v súlade s pravidlami prevádzky služby.
4. Podrobnosti o službe sa môžu líšiť v závislosti od modelu.
5. Pred použitím rozpoznávania hlasu by ste sa mali uistiť, že diaľkové ovládanie je spárované.





1. **NAPÁJANIE**  : Stlačením zapnete / vypnete TV

2.  **STLMENIE**: Stlmenie zvuku

3.  /  /  /  / **OK**:

Režim sledovania TV:

Použite  /  tlačidlá na zmenu TV kanálov.

OK: Otvorte zoznam kanálov

Režim ponuky alebo informačné lišty :

Pomocou tlačidiel vyberte alebo upravte možnosti / navigačné tlačidlá na navigáciu v ponukách

Tlačidlo OK: Stlačte tlačidlo **OK**, tlačidlo na potvrdenie voľby alebo úpravy

4. **NASPÄŤ**  : Návrat na predchádzajúcu položku ponuky

5. **NASTAVIŤ**  : Otvorte ponuku nastavení



Dlhé stlačenie > 3 sekundy: Otvorte virtuálnu klávesnicu.

Poznámka: Viac informácií o virtuálnej klávesnici nájdete v kapitole „Virtuálna klávesnica“

6. **DOMOV**  : Otvorte domovskú obrazovku Android TV

7. **NETFLIX**  : Priamy prístup k aplikácii Netflix

8. **YouTube**  : Priamy prístup k aplikácii YouTube





9.  : Priamy prístup k aplikácii Prime video
10. Google Play : Priamy prístup k aplikácii Google Play
11. **HLAS +/-**: Zvýšiť/znížiť hlasitosť
12.  : Nájdite nových obľúbených<rýchlejšie> s hlasovým vyhľadávaním. Preskočte priamo na reláciu alebo film jednoduchým vyslovením alebo skúste prehliadať pomocou hlasového vyhľadávania, napríklad „nájsť akčné filmy“. Začínate stlačením tlačidla hlasu na diaľkovom ovládači.
13. **MIKROFÓN** pre **Google voice search** 



Virtuálna klávesnica

Ak chcete získať prístup k virtuálnej klávesnici s ďalšími funkciami televízora, musíte stlačiť **tlačidlo NASTAVENIE**  **na dobu dlhšiu ako 3 sekundy**.

Na obrazovke sa zobrazí nasledujúca obrazovka:

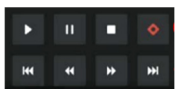

Použite /// tlačidlá OK na navigáciu cez virtuálnu klávesnicu.

Ovládanie prehrávania		Audio/MTS	Prepínanie medzi režimami viackanálového zvuku (NICAM v ATV alebo Výber jazyka zvuku v režime DTV)
CH+/CH-	 Zmena TV kanála, rovnaká funkcia ako tlačidlá  /  na diaľkovom ovládači	EPG	Spúšťa elektronického programového sprievodcu (EPG)
Inputs	Vyberte Zdrojový vstup zo zoznamu Vstupov	Farebné tlačidlá	Skratka na možnosti stránky teletextu (režim TXT) alebo príkazy alebo možnosti v EPG a iných ponukách podľa farebných príkazov zobrazených na obrazovke
Info	Stlačením zobrazíte informácie o zdroji a kanáli	Číselné tlačidlá	Stlačením číslíc získate priamy prístup k TV kanálom
Subtitle	Vyberte Jazyk titulkov	Exit	Zavrite virtuálnu klávesnicu
TTX	Otvoriť/Zatvoriť teletext		

Poznámka: Všetky obrázky v tomto návode sú len príklady, skutočný produkt sa môže od obrázkov líšiť.

DÔLEŽITÉ: Keď sa pri programe s funkciou HbbTV zobrazí ikona HbbTV, v niektorých prípadoch sa môže stať, že tlačidlá hore a dole (^ / ∨) na diaľkovom ovládači nemožno použiť na prepínanie TV kanálov.

V takom prípade použite na prepnutie kanála virtuálnu klávesnicu.

Ak chcete získať prístup k virtuálnej klávesnici, dlhšie podržte tlačidlo  Nastavenie na diaľkovom ovládači a kliknite na **CH+** alebo **CH-** na prepínanie kanálov.

Google Voice Search button

- Stačí povedať, čo chcete vidieť.
- Stačí povedať, čo chcete vidieť pomocou hlasového vyhľadávania.
- Nájdite nových obľúbených <rýchlejšie> s hlasovým vyhľadávaním.
- Nájdite nových obľúbených <rýchlejšie> pomocou hlasového vyhľadávania

► Vloženie batérií do diaľkového ovládania

Otvorte zadný kryt a otvorte priestor pre batérie na diaľkovom ovládači.

Vložte dve batérie typu AAA. Uistite sa, že (+) a (-) na batérii zodpovedajú (+) a (-) označené v priestore pre batérie.

Zatvorte veko priehradky.

(1) Pomaly otvárajte



(2) Vložte batérie



(3) Mierne posuňte kryt



POZNÁMKY

- Obrázok výrobku je len informačný, skutočný produkt sa môže líšiť vzhľadom.
- Staré batérie zlikvidujte na určenom mieste uloženia. Batérie nevhadzujte do ohňa.
- Ne miješajte typové baterija te ne kombinirajte korištene sa novim baterijama.
- Okamžite vymeňte prázdne batérie, aby nedošlo k úniku kyseliny do priestoru pre batérie diaľkového ovládača.
- Ak nemáte v pláne používať diaľkové ovládanie dlhšiu dobu, vyberte batérie.
- Batérie nesmú byť vystavené nadmernému teplu, ako je slnečné svetlo, blesk alebo požiar.

Chemické látky z batérie môže spôsobiť vyrážky a popálenie pokožky. Ak sú batérie vytečené, čistenie priestoru diaľkového handričku. Ak chemikálie prídu do kontaktu s pokožkou, ihneď umyte pokožku

Rozsah prevádzky diaľkového ovládania

Nasmerujte diaľkový ovládač smerom k televízoru na vzdialenosť, ktorá nie je väčšia ako 5 metrov od snímača na televízore a do 60 stupňov pred televízorom.

Pracovnú vzdialenosť je možné meniť v závislosti od osvetlenia miestnosti

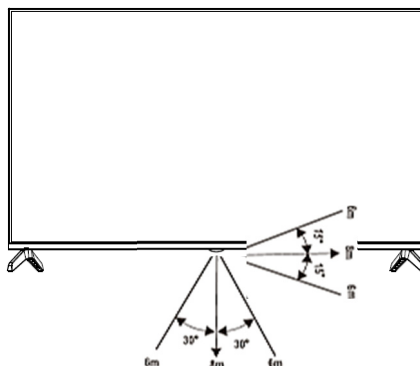

POUŽITÉ DIALĽKOVÉ OVLÁDANIE

• Zapnutie a vypnutie

Ak chcete vypnúť v pohotovostnom režime (standby): Stlačte [(⏻) Power Standby] na spodnej strane prístroja alebo na diaľkovom ovládači pre prepnutie z prevádzkového režimu do pohotovostného režimu. Zariadenie môžete opätovne zapnúť stlačením tlačidla [(⏻) Power Standby].





Displej napájania: Svetelná značka indikuje režim "Standby". Ak je prístroj odpojený od napájania, nebude existovať žiadne svetelné značenie.

►POZNÁMKA

Odpojte kábel zo zásuvky, ak nebudete prístroj dlhší čas používať. Počkajte najmenej 5 sekúnd po opätovnom pripojení a reštartujte zariadenie.

• Zdroj: Vyberte zdroj (vstup)

Vyberte zdroj podľa toho, ktoré video zariadenie je pripojené k televízoru



Ak chcete vybrať zdroj vstupu: Stlačte [DOMOV ] a potom v ponuke DOMOV vyberte ZDROJ  ikonu, keď sa zobrazí zoznam vstupného zdroja, stlačte [ / ] na výber zdroja [AV], potom stlačte [OK] pre inicializáciu spojenia.

• Nastavením hlasitosti

Stlačením tlačidla [VOL + / VOL -] zvýšte alebo znížte hlasitosť zvuku.

Stlačte tlačítkom MUTE na úplne umlčenie zvuku. Stlačte tlačidlo MUTE za nastavenie zvuku.

- **Zmeniť kanál**

Stlačte tlačidlo [ / ] pre prechod na nasledujúci vyšší alebo nižší kanál. alebo...



Dlhým stlačením tlačidla Nastavenia  (>3 sekundy), sa zobrazí virtuálna klávesnica, stlačte **K+** alebo **K-** na výber kanála.

alebo...

Na priame zadanie čísla kanálu použite navigačné tlačidlá a tlačidlo OK a použite číselné ikony.

Ak chcete napríklad vybrať kanál 12, vyberte ikonu [1], stlačte tlačidlo OK, potom vyberte ikonu [2] a stlačte tlačidlo OK.

DÔLEŽITÉ

Keď sa pri programe s funkciou HbbTV zobrazí ikona HbbTV (červená bodka), v niektorých prípadoch sa môže stať, že tlačidlá hore a dole ( / ) na diaľkovom ovládači nemožno prepínať TV kanály.

V takom prípade použite na prepnutie kanála virtuálnu klávesnicu.

Ak chcete získať prístup k virtuálnej klávesnici, dlhšie podržte tlačidlo Nastavenie  na diaľkovom ovládači a kliknite na **CH+** alebo **CH-** na prepínanie kanálov.

- **Zobrazenie zoznamu programov**

Stlačením tlačidla **[OK]** zobrazíte úplný zoznam dostupných digitálnych a analógových programov.

- **Elektronická programová príručka (EPG)**

Na virtuálnej klávesnici vyberte ikonu **EPG** a stlačte tlačidlo **OK**.



Umožňuje prístup k obsahu televíznych programov, ktoré budú k dispozícii v najbližších niekoľkých dňoch. Služba

zobrazovania EPG poskytuje distribútorom TV programov iba pre digitálne programy DVB-T

PRVÁ INŠTALÁCIA

Pripojte RF kábel z TV (konektor „ANT1“) k TV anténe.

Na navigáciu a potvrdenie vybratej položky použite **tlačidlá so šípkami** a tlačidlo **OK** na diaľkovom ovládači.

Funkcia pomocníka (Help)

Funkcia Pomocník ponúka množstvo informácií o prevádzke vášho TV.

Stlačte tlačidlo domov na diaľkovom ovládači.

Vyberte **AI PONT** alebo ikonu Aplikácie z možností

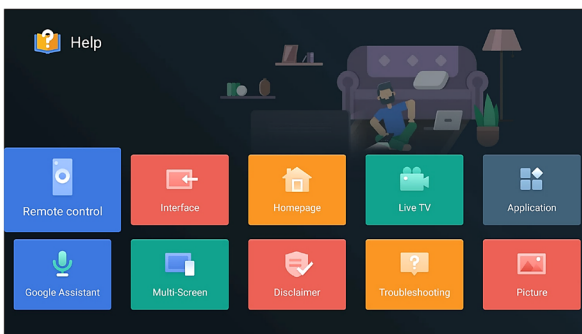

Vyberte **"Pomoc"** z možností Vyberte požadované Podrobnosti nájdete v pomocníkovi k televízoru.

Podľa sprievodcu nastavte:

Pri prvom zapnutí televízora sa zobrazí uvítacia obrazovka. Použite **^** a **v** a tlačidlo **OK** na navigáciu v nasledujúcich možnostiach:

Jazyk a miesto (Language and Location)

Vyberte jazyk ponuky a zo zoznamu vyberte svoju krajinu/región.

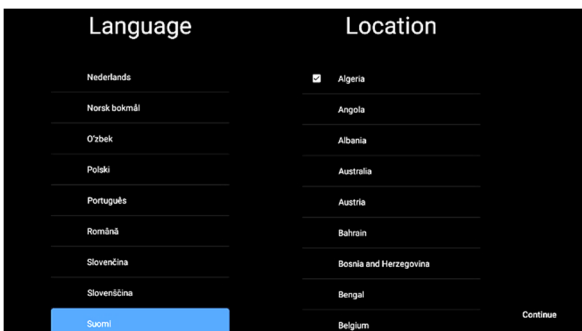

Párovanie diaľkového ovládača cez Bluetooth.

Na aktiváciu funkcie **Google voice search** a niektorých ďalších funkcií diaľkového ovládača ho musíte spárovať s televízorom

Stlačte tlačidlo **SPÄŤ** ← a **HL-** na 3 sekundy, kým svetlo nezačne blikať.

Rovnaký postup zopakujte pri zrušení párovania diaľkového ovládača

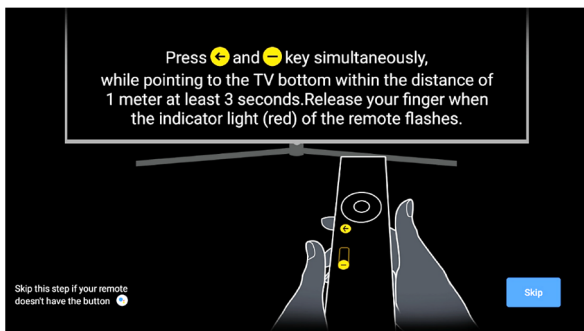

Zelená značka oznamuje, že váš diaľkový ovládač je úspešne spárovaný!

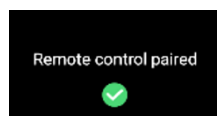

Vyberte svoju sieť Wi-Fi (Select your Wi-Fi network)

Stlačte ▼ / ▲ a **OK** tlačidlo a vyberte nastavenia siete Wi-Fi. Zadajte heslo Wi-Fi siete a zvolíte "OK (✓)" potvrdíte a pripojíte sa k sieti Wi-Fi.

Poznámka:

Ak uprednostňujete pripojenie cez ethernetový kábel na pripojenie k internetu, jednoducho vložte kábel (nie je súčasťou dodávky) do vstupného portu „LAN“ na zadnej strane televízora a uistite sa, že je správne pripojený k internetu.

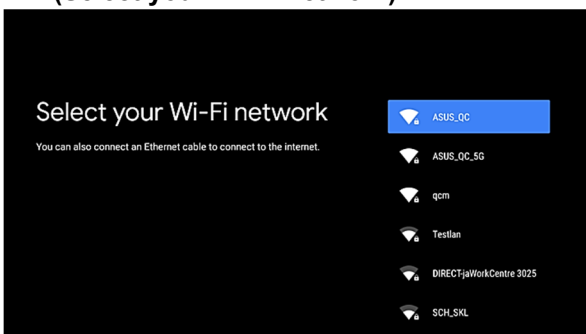

Rýchlo nastavte svoj televízor pomocou systému Android™ telefón (Quickly set up your TV with your Android™ phone)

Pomocou Wi-Fi siete a smartfónu so systémom Android môžete jednoducho preniesť nastavenia účtu Google a údaje o účte do televízora.

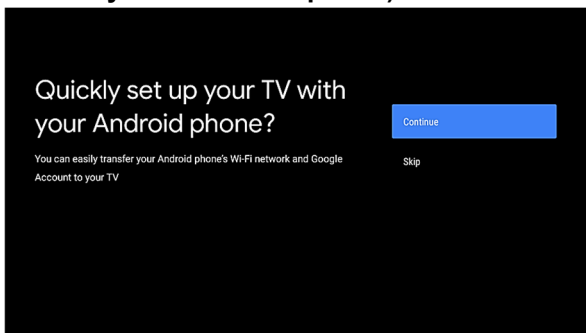

Stlačte ▼ / ▲ a OK tlačidlo na výber jednej z možností:

1. "Ďalej (Continue)" Prenos údajov zo smartfónu so systémom Android (**pozri krok 1 Prenos dát**)
2. "Preskočiť (Skip)" Preskočte na ďalší krok nastavenia. (**pozri krok 2: Preskočiť**)

1. Preneste údaje zo smartfónu so systémom Android (Quick Setup)

Postupujte podľa pokynov na obrazovke:

1. Otvorte aplikáciu Google na svojom smartfóne so systémom Android. Pre rýchlejšie nastavenie môžete v prehliadači Google klepnúť na ikonu mikrofónu a povedať „**Ok Google, setup my device**“ v anglickom jazyku alebo pokračujte krokom 2.
2. Klepnite na názov modelu televízora.
3. Vyberte možnosť "**Spárovať**", aby ste spárovali svoj Google Phone
4. Ak sa chcete prihlásiť, vyberte možnosť „Prihlásiť sa“ a postupujte podľa pokynov na obrazovke
5. **Potvrďte „Tipy na úsporu energie“** a vylúčenie zodpovednosti o "**Zásady ochrany osobných údajov siete**"
6. Súhlaste s "**Podmienkami služby**" a "**službami Google**"
7. Výberom možnosti „Povolit“ povolíte spoločnosti Google vyhľadávanie a zdieľanie s aplikáciami vášho televízora, ako je napr **Netflix, Prvotriedne video** atď.
8. vyberte "**Zapnúť**", čím umožníte hlasovému vyhľadávaniu Google poskytovať informácie špecifické pre vás na tomto zariadení.
9. Prechádzajte funkciami vášho TV stlačením tlačidla ►.

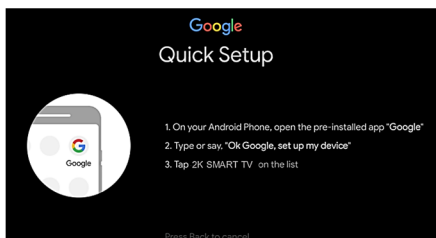

2. Preskočiť (Skip)

Ak chcete pokračovať v nastavovaní, vyberte možnosť "**Prihlásiť sa**" a stlačte **OK** tlačidlo.

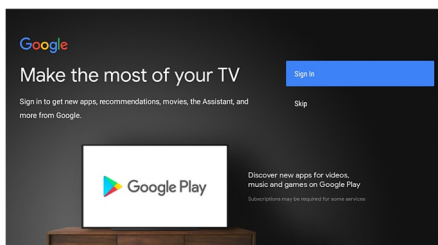

Pri ďalšom kroku postupujte podľa pokynov na obrazovke.

Vyberte názov svojho televízora (Choose a name of your TV)

Pomenujte svoj televízor, aby ste ho ľahšie identifikovali pri prenášaní alebo pripájaní z iných zariadení. Vyberte prednastavenú možnosť alebo zadajte vlastný názov.

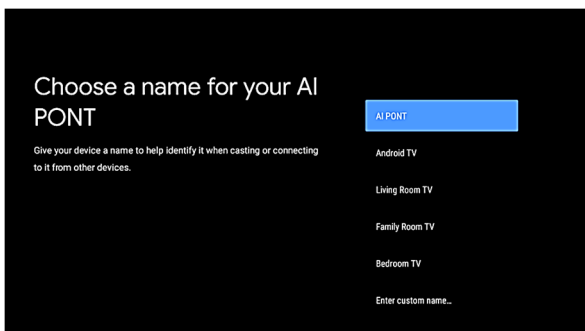

Nastavenie hesla (Password)

Musíte si nastaviť heslo. Heslo je dôležité, pretože bez zadania správneho hesla nebudete môcť vstúpiť do niektorých nastavení! Prosím, zapamätajte si svoje heslo!

Heslo „0000“ je neplatné.

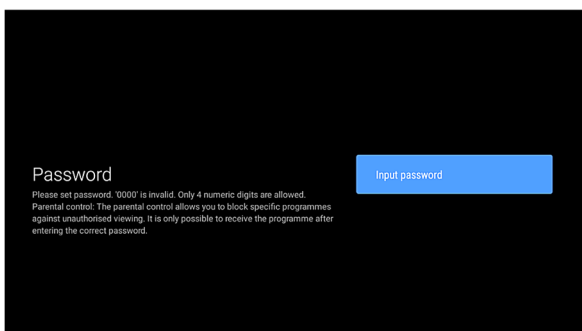

Nastavenie pracovného režimu Domov alebo Obchod (Setting Home or Retail (Store) working mode)

V prípade, že potrebujete prezentáciu v obchode, zvolte "Režim Obchod". Ak budete televízor používať na štandardné domáce použitie, vyberte „Domov“, zobrazí sa nasledujúca obrazovka. Stlačte tlačidlo **OK** tlačidlo na potvrdenie výberu.

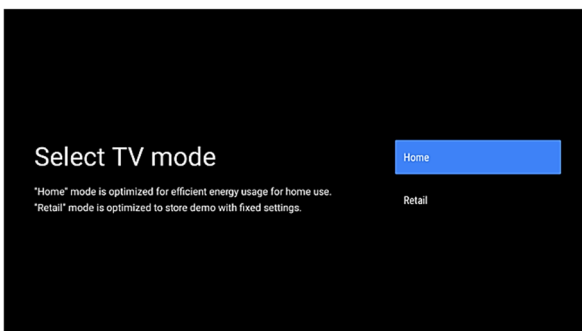

Nastavenie vstavaného Chromecastu™ (Setting Chromecast built-in™)

Nechajte toto zariadenie rozpoznať ako zariadenie Google Cast a povoľte Asistentovi Google a ďalším službám prebudiť toto zariadenie, aby reagovalo na príkazy Cast, aj keď je v pohotovostnom režime a obrazovka je vypnutá

V tejto ponuke môžete povoliť vstavaný Chromecast, aby ste

mohli jednoducho prenášať svoje obľúbené filmy, hudbu a ďalší obsah do televízora.

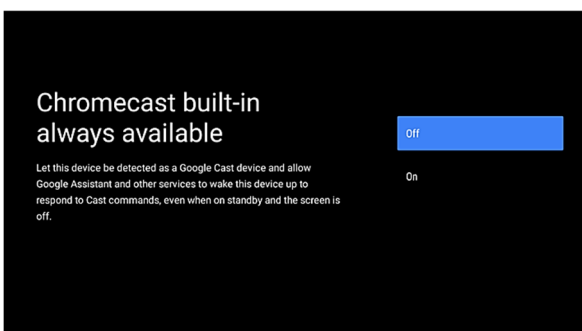

Režim tuneru (Tuner Mode)

Vyberte typ kanálov, pri ktorých chcete vykonať automatické vyhľadávanie.

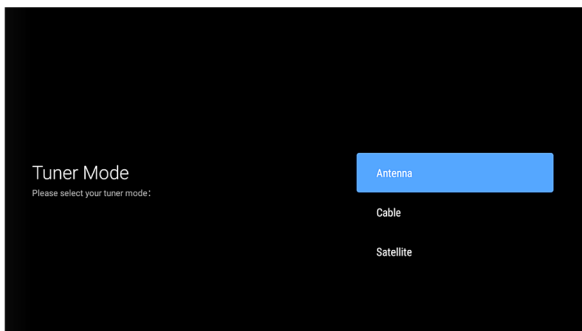

Môžeš si vybrať: **Anténa / Antenna (ATV, DVB scan)**

Kábel (Cable)

Satelit (Sattelite)

Alebo vyberte funkciu Automatické vyhľadávanie preskočiť na preskočenie.
Postupujte podľa pokynov na obrazovke.

Gratulujeme!



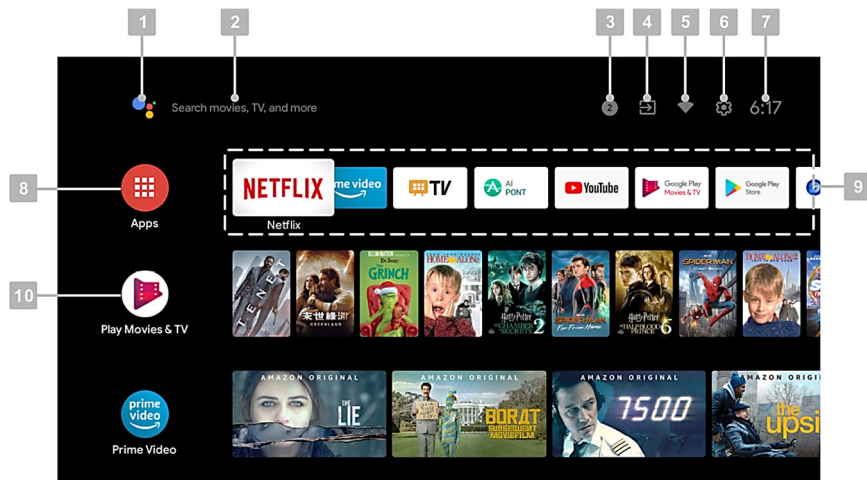

Teraz je váš televízor pripravený na použitie.

Domovská stránka

Stlačte tlačidlo "DOMOV"  na diaľkovom ovládači na zobrazenie domovskej obrazovky:



- | | |
|--------------------------------|----------------------|
| 1. Hlasové vyhľadávanie Google | 6. Nastavenie |
| 2. Textové vyhľadávanie | 7. Hodiny |
| 3. Systémové upozornenia | 8. Zoznam aplikácií |
| 4. Zoznam zdrojov | 9. Zoznam obľúbených |
| 5. Stav pripojenia Wi-Fi | 10. Prehrávať ďalšie |

Môžete jednoducho prechádzať dostupnými možnosťami alebo aplikáciami pomocou navigačných tlačidiel  /  /  /  na výber položky a stlačením **OK** na potvrdenie.

Ak chcete sledovať televízne kanály: Vyberte TV aplikáciu  a stlačte tlačidlo **OK**.

Výber zdroja

Stlačením tlačidla Domov  na diaľkovom ovládači zobrazíte domovskú obrazovku.

Stlačením navigačného tlačidla vyberte „ ikonu“ a stlačte **OK** tlačidlo.

Môžete vybrať:

Domovská stránka Android TV (Home Screen Android TV)

Stránka Všeobecné, kde si môžete jednoducho vybrať TV režim/Zdroje alebo Aplikácie

Anténa

Štandardný režim sledovania TV

Kábel

Režim sledovania káblovej televízie

satelit

Režim sledovania satelitnej TV

ATV

Analógový režim sledovania TV

AV*

Vstupný kompozitný audio/video zdroj

HDMI 1,2*

HDMI audio/video vstupný zdroj

*Dostupné zdroje závisia od modelu vášho televízora. Viac informácií nájdete v časti "Zadná strana".

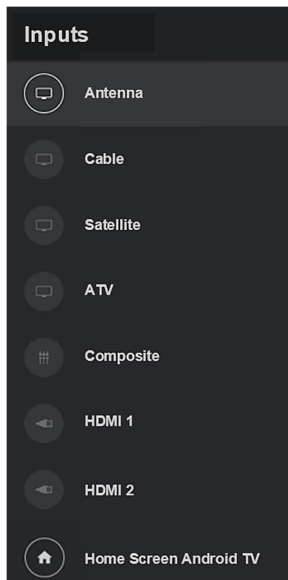

Ponuka nastavenia

V štandardnom TV režime stlačte **[NASTAVENIE ** pre zobrazenie hlavnej ponuky TV. Hlavné menu je rozdelené do troch hlavných podmenu:

- **Kanály (Channels)**
- **Možnosti TV (TV Options)**
- **Záznam (Record)**
 - Stlačte tlačidlo **【▼】** **【▲】** tlačidlo na výber.

1. Kanály (Channels)

Stlačte tlačidlo **◀ / ▶** na výber jednej z dostupných podponuiek:



Sprivodca programom (Program Guide)

Otvorte elektronického programového sprievodcu (EPG) s informáciami o TV kanáli, plánom atď.

Kanál (Channel):

V tejto ponuke môžete vyhľadávať dostupné TV kanály.

Kanály (Channels)

- Upravte automatické alebo manuálne vyhľadávanie alebo vyhľadávanie jedného kanála
- LCN (Logické číslovanie Ch.)
- Typ vyhľadávania kanálov (všetky, iba bezplatné kanály)
- Upraviť zoznam kanálov

Automatická aktualizácia kanálov (Auto Channel Update)

TV systém bude pravidelne kontrolovať a aktualizovať zoznam kanálov

Správa o aktualizácii kanála (Channel Update Message)

TV systém bude pravidelne kontrolovať a zobrazovať správu, že sú dostupné nejaké nové kanály.

Rodičovská kontrola (Parental Controls)

Upravte a upravte všetky obmedzenia rodičovskej kontroly, heslá atď...

Licencia s otvoreným zdrojom (Open Source License)

Zoznam licencií s otvoreným zdrojom a zmluvy.

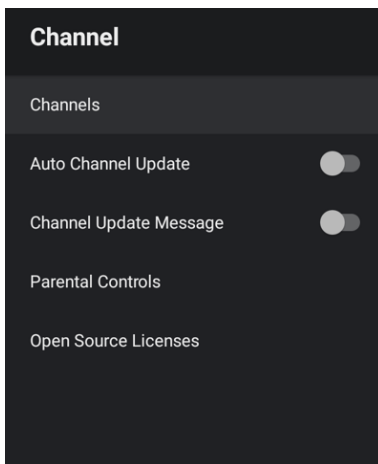

Podponuka Kanály (Channels Submenu)

Skenovanie kanálov (Channel Scan):

Skenovanie TV kanálov

Aktualizovať skenovanie (Update Scan):

Skenovať iba nové TV kanály

Single RF Scan:

Skenovať len vybraný RF kanál

Manuálna aktualizácia služby (Manual Service Update)

Manuálne nastavenie aktualizácie kanálov

LCN

Váš miestny poskytovateľ ponúka triedenie kanálov podľa miesta alebo krajiny. Ak váš miestny poskytovateľ ponúka triedenie kanálov, LCN (**logické číslovanie kanálov**) funkcia musí byť pred vyhľadávaním nastavená na „Zapnuté“..

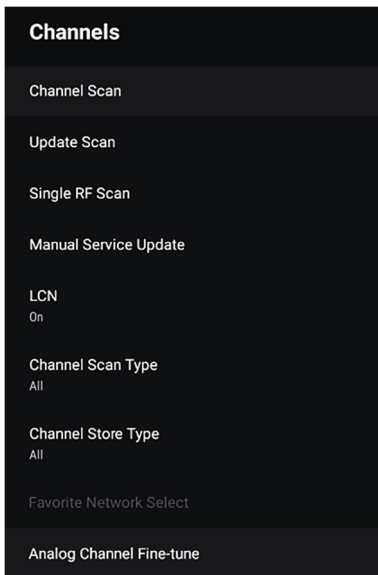

Typ vyhľadávania kanálov / Typ uloženia kanálov (Channel Scan Type / Channel Store Type)

Môžete si vybrať typ kanálov Hľadať/Ukladať: Všetko, iba bezplatné TV kanály atď...

Vyberte obľúbenú sieť (Favorite Network Select)

Vyberte si svoju obľúbenú sieť pre vyhľadávanie kanálov.

Analogový kanál Jemné doladenie (Analog Channel Fine tune)

Nastavenie a jemné doladenie analógových TV kanálov.

2. Nastavenia TV (TV Options)

V tejto lište ponuky môžete upraviť všetky parametre vášho televízora:

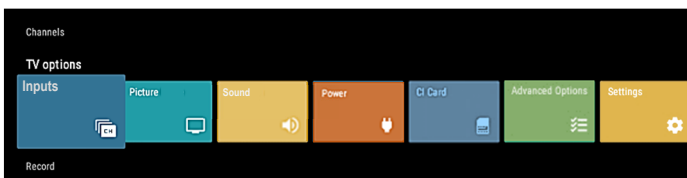

- **Vstupy (Inputs)**
Vyberte dostupný zdroj pripojený k televízoru.
- **Obraz (Picture)**
Úprava nastavení obrazu
- **Zvuk (Sound)**
Upravte nastavenia zvuku
- **Napájanie (Power)**
Upravte nastavenia napájania (napr. Časovač vypnutia, Automatické vypnutie atď.)
- **CI karta (CI Card)**
Setting and viewing CI Card
- **Pokročilé nastavenia (Advanced options)**
Zvukové stopy Zvuk, Modrá obrazovka, Možnosti HbbTV, Titulky, nastavenia teletextu a Systémové informácie)
- **Nastavenie (Settings)**
Rovnaká funkcia ako Nastavenie v ponuke inteligentného režimu.

Vstupy (Inputs)

Rovnaká funkcia, ako je popísaná v kapitole: Výber zdroja

*Dostupné zdroje závisia od modelu vášho televízora. Viac informácií nájdete v časti "Zadná strana".



Obraz (Picture)

Stlačte tlačidlo [◀] / [▶] , vyberte z ponuky Obrazu.

Na úpravu parametrov obrazu použite [▼] / [▲] tlačidlami vyberte položku a stlačením upravte hodnotu [◀] / [▶] tlačidlá.



Režim obrazu (Picture mode):

Používateľ (User) -> Standard -> ViVid -> Šport (Sports)- > Film (Movie) -> Hra (Game) -> Úspora energie (Energy Saving)

Upozornenie Dolby Vision (Dolby Vision Notification):

Zapnite/vypnite upozornenie Dolby Vision, keď je funkcia dostupná vo vysielaní.

Podsivietenie (Backlight):

Upravte jas podsivietenia podľa podmienok v miestnosti a vašich preferencií.

Poznámka: Vyššie podsivietenie zvýši spotrebu energie vášho televízora

Jas/Kontrast/Sýtosť/Odtieň (Brightness/Contrast/Saturation/HUE)

Upravte parametre obrazu podľa podmienok v miestnosti a vašich preferencií.

Ostrosť (Sharpness)

Upravte ostrosť obrazu

Gamma/teplota farieb (Gamma/Color temperature)

Upravte teplotu farieb (vyváženie farieb). V tejto ponuke môžete samostatne upraviť zosilnenie RGB.

Advanced Video/Color Tuner /11 Point White Balance Correction

V tomto menu môžete upraviť: DNR/MPEG NR (Dynamic Noise Reduction), Luma Control, Local Contrast, DI Film Mode, Blue Stratch atď...

Reset do továrenských nastavení (Rest to Default)

Obnovte všetky parametre obrazu na predvolenú hodnotu.

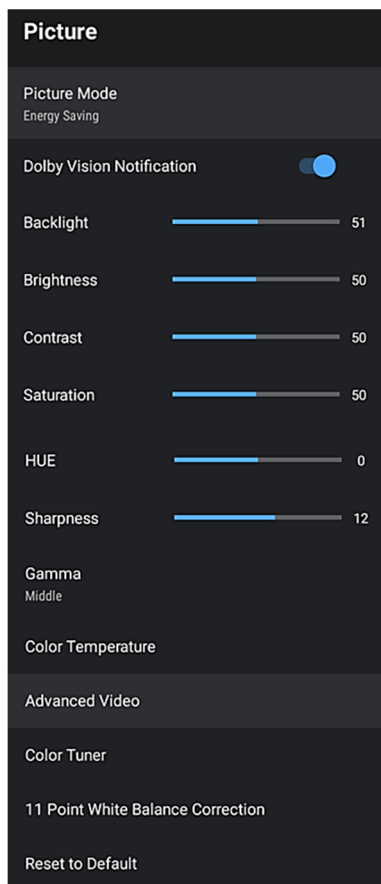

Zvuk (Sound)

Stlačte tlačidlo **【◀】 / 【▶】** vybrať **Zvukové menu**.

Ak chcete upraviť parametre zvuku, použijete **【▼】 / 【▲】** tlačidlami vyberte položku a stlačením upravte hodnotu **【◀】 / 【▶】** tlačidlá.

Používateľ-(User) -> Standard- > ViVid- > Šport (Sports)- > Film (Movie)- > Hudba (Music) -> Správy (News)->Auto.



Systémové zvuky (System sounds):

Zapnutie/vypnutie systémových zvukov.

Štýl zvuku (Sound Style):

Môžete upraviť prednastavené zvuky:
Používateľ-(User) -> Standard- > ViVid- > Šport (Sports)- > Film (Movie)- > Hudba (Music) -> Správy (News)->Auto

Rovnováha/Basy/Výšky/Priestorový zvuk (Balance/Bass/Treble/Surround):

Upravte zvuk podľa podmienok v miestnosti a vašich preferencií.

Detail ekvalizéra (Equalizer Detail):

Nastavenia ekvalizéra.

Oneskorenie reproduktora (Speaker Delay):

Upravte oneskorenie reproduktorov, ak má váš televízor oneskorenie zvuku medzi obrazom a zvukom.

eARC:

Vylepšený zvukový spätný kanál.

Digitálny výstup / oneskorenie SPDIF (Digital Output/SPDIF Delay):

Upravte výstup digitálneho zvuku a nastavte oneskorenie, ak existuje.

Automatické ovládanie hlasitosti (Auto Volume Control):

Nastavte ON/Off Auto volume control, aby ste vyrovnali inú hlasitosť zvuku na niektorých kanáloch vysielania.

Režim Downmix (Downmix Mode):

Reprodukcia 5.1 kanálov zvuku cez menší počet reproduktorov vyžaduje proces nazývaný downmixing. Downmixing kombinuje ľavý, pravý, stredový, ľavý priestorový a pravý priestorový kanál v stereo alebo mono zvuku. Môžeš si vybrať: **Stereo** alebo **Surround**.

Spracovanie zvuku Dolby (Dolby Audio Processing):

Zapnutie/vypnutie zvuku Dolby

Obnoviť pôvodné nastavenia (Reset to Default):

Obnovte aktuálne nastavenia zvuku do výrobného režimu.

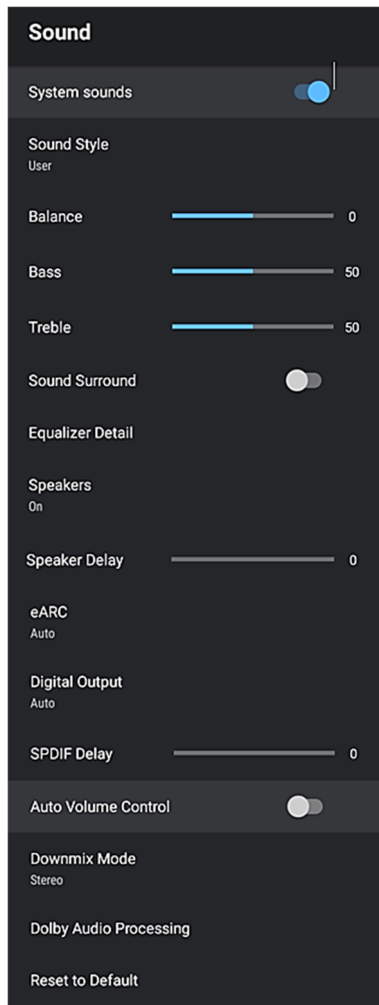

Úspora energie (Power)

Stlačte tlačidlo [◀] / [▶] vybrať **Napájanie**, potom stlačte [▼] [▲] & OK tlačidlo na výber položky. Stlačte tlačidlo OK tlačidlo na úpravu nastavení napájania. Môžete nastaviť:

1. **Časovač spánku (Sleep timer)**
2. **Obraz je vypnutý (Picture Off)**
3. **Vypnúť časovač (Switch off timer)**
4. **Automatické vypnutie, ak nie je signál (No Signal Auto Power-Off)**
5. **Automatický spánok (Auto Sleep):** Automatické vypnutie, ak v prednastavenom čase nie je aktívny žiadny ovládací prvok.



CI Card

Stlačte tlačidlo [◀] / [▶] vyberte nastavenia karty CI.

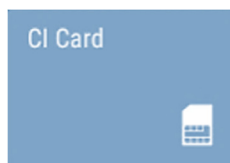

Pokročilé nastavenia (Advanced Options)

Stlačte tlačidlo [◀] / [▶] vybrať **Pokročilé nastavenia**, potom Stlačte **OK** tlačidlo na úpravu:

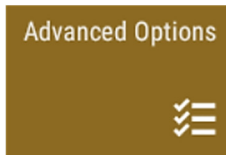

Jazyk zvuku / 2. jazyk zvuku (Audio Language / 2nd Audio Language)

Vyberte preferovaný jazyk zvuku. Ak je k dispozícii, tento zvukový kanál sa prehrá v prípade viacjazyčného vysielania.

Zvukové stopy (Sound Tracks)

Ak chcete upraviť/nastaviť zvukové stopy, vyberte možnosť **Nastavenie**

Modrá obrazovka (Blue Mute)

Modrá obrazovka, keď nie je signál.

Predvolený kanál (Default Channel)

Zapnite vybraný kanál

Ochrana PIN MHEG (voliteľné)

MHEG (Multimédia a Hypermedia Expertov Gskupina)

MHEG je interaktívny systém na vytváranie aplikácií používaných v systéme digitálnej pozemnej televízie Spojeného kráľovstva (napr. Freeview). Textové služby (červené tlačidlo) nachádzajúce sa na niektorých kanáloch na vstup do textových/obrázkových interaktívnych služieb.

Funkciu môžete zapnúť/vypnúť

Nastavenia HBBTV (voliteľné)

HbbTV (Hybrid Broadcast Broadband TV) je globálny štandard, ktorého cieľom je bezproblémové spojenie televízneho vysielania s internetovým obsahom na pripojených televízoroch.

Podnadpis (Subtitle)

Nastavenia titulkov a výber preferovaného jazyka titulkov

Teletext

Nastavenia teletextu a výber preferovaného jazyka teletextu

Systémové informácie. (System Information)

Zobrazenie informácií o kanáli a systéme.

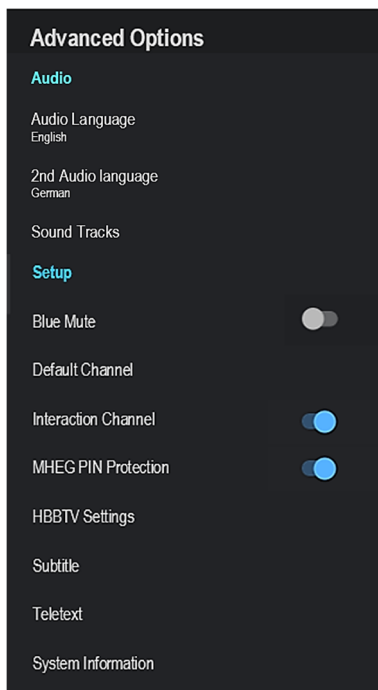

Nastavenie (Settings)

Stlačte tlačidlo **◀** / **▶** tlačidlo na výber **NASTAVENÍ** v hlavnom menu. Stlačte tlačidlo **OK** tlačidlo na úpravu. Stlačením tlačidla **▼** / **▲** vyberte možnosť, ktorú chcete upraviť v ponuke **NASTAVENIE**.



Nastavte názov svojho zariadenia (Set your device name):

Nastavenie Názov zariadenia

Sieť a internet (Network & Internet):

Kliknutím na možnosť sieť a internet vstúpite na stránku nastavení siete ako:

Wi-Fi :

Zapnite/vypnite pripojenie Wi-Fi. Keď je možnosť aktívna, môžete si vybrať preferovanú sieť Wi-Fi na pripojenie.

Ak pripojíte kábel LAN k pripojeniu LAN, takéto pripojenie má prednosť pred pripojením Wi-Fi.

V ponuke môžete tiež manuálne prednastaviť všetky parametre pripojenia, ako napríklad: Nastavenia proxy, nastavenia IP atď...

Kanál (Channel)

Kliknutím na možnosť Kanál vstúpite do rozhrania kanála.

Viac informácií nájdete v kapitole: **Kanály/Chanel**.

Účty a prihlásenie (Accounts & Sign-in)

Ak chcete nastaviť účet Google, prejdite do ponuky nastavení účtu a prihlásenia.

Aplikácie (Apps)

Ak chcete nastaviť povolenia aplikácií, zabezpečenie a obmedzenie, prístup k aplikáciám atď., vstúpte do ponuky aplikácií.

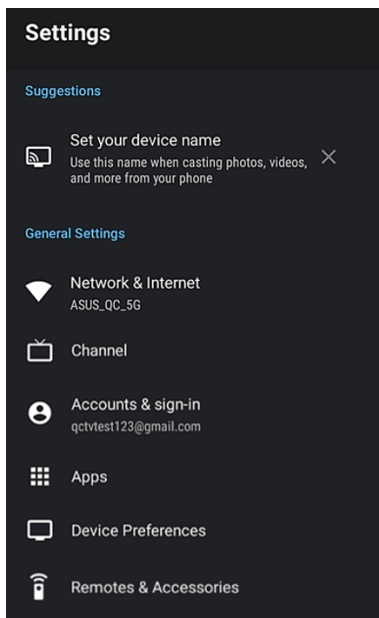

Predvoľby zariadenia (Device preferences)

V ponuke **Predvoľby zariadenia** môžete upraviť hlavné parametre TV:

O (About):

Hlavné informácie o TV systéme, aktualizácii systému, obnovení továrenských nastavení atď.

Dátum Čas (Date&Time):

Nastavenie systémového času a časového pásma

Časovač (Timer):

Upravte čas zapnutia/vypnutia

Jazyk (Language):

Upravte jazyk OSD

Klávesnica (Keyboard):

Nastavenie predvolieb klávesnice

Vstupy (Inputs):

Úprava názvov vstupov, ovládanie HDMI CEC

Napájanie (Power):

Upravte časovač vypnutia, vypnutý obraz (iba zvuk), časovač vypnutia, čas vypnutia bez signálu

Obraz/Zvuk (Picture/Sound):

Upravte používateľské nastavenia obrazu a zvuku

Skladovanie (Storage):

Správa úložiska TV

Domovská obrazovka (Home Screen)

Prednastavené kanály, ukážky videí, zmena poradia aplikácií atď...

Maloobchodný režim (Retail Mode)

Nastavte režim Maloobchod/Doma.

Google Assistant

Zapnutie/vypnutie a nastavenie Google asistent

Chromcast built-in

Vstavané nastavenia a informácie Chromcastu.

Šetrič obrazovky / Šetrič energie (Screen saver / Energy saver)

Nastavte server obrazovky v prípade, že používate televízor iba ako zvukové zariadenie.

Miesto (Location)

Nastavenie polohy

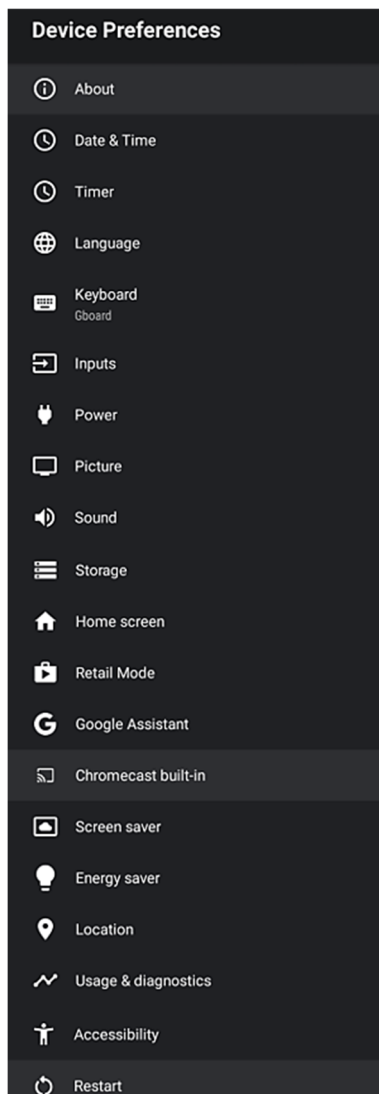

Použitie a diagnostika (Usage & Diagnostics)

Udeľte povolenia na automatické odosielanie diagnostických informácií Googlu.

Prístupnosť (Accessibility):

Spravujte ďalšie vysielacie služby ako: Zvukový popis, sluchovo postihnutí, titulky

Reštart (Restart):

Reštartujte jednotku (vymažte pracovnú pamäť).

Poznámka:

Reštart nevymaže používateľské údaje a nastavenia.

Ak potrebujete resetovať televízor, mali by ste vykonať obnovenie továrenských nastavení umiestnené v **Preďvolby zariadenia-> Informácie**. Pri tejto možnosti sa z TV vymažú všetky dáta a TV sa nastaví na počiatočný stav z výroby!

Diaľkové ovládače a príslušenstvo (Remotes & Accessories)

Ak chcete pridať a pripojiť vzdialené zariadenia cez Bluetooth, vstúpte do tohto menu.

3. Záznam (Record)

Zoznam záznamov (Record List):

Prezerajte si a spravujte zoznam nahrávacích súborov používateľov.

Informácie o

zariadení (Device Info):

Pozrite si podrobnosti o zariadení

Zoznam rozvrhov (Schedule List):

Zoznam rozvrhov na prezeranie, pridávanie a odstraňovanie udalostí nahrávania.

Režim časového posunu (Time Shift Mode):

Prepínač časového posunu, používatelia musia zapnúť režim časového posunu, aby mohli používať funkciu časového posunu.

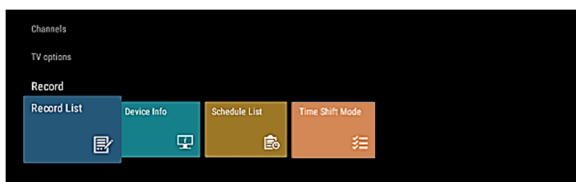

Ďalšie informácie

Riešenie problémov

Pokiaľ TV nefunguje správne, skôr než sa obrátiť na autorizované servisné stredisko, prečítajte si prosím nižšie uvedenú tabuľku.

Odporúča sa, aby ste zariadenie odpojili zo zásuvky na 60 sekúnd a potom znovu zapli. Tento jednoduchý proces často pomáha odstrániť poruchu zariadenia.

Obráťte sa na zákaznícky servis v prípade, že problém nie je vyriešený, alebo máte iné problémy

SYMPTÓMY	MOŽNÉ RIEŠENIA
<i>Nie je obraz alebo zvuk</i>	<ul style="list-style-type: none"> • Uistite sa, že je napájací kábel pripojený do zásuvky. • Pre Je nutné aby prepínač napätia na spodnom okraji puzdra bol zapnutý (ak existuje). Stlačte tlačidlo napájania na diaľkovom ovládači pre zapnutie prístroja • Uistite sa, že LED dióda svieti. Pokiaľ svieti TV je zapnutý.
<i>Je napojený na externý zdroj pre TV ale nezobrazuje sa obraz a / alebo zvuk.</i>	<ul style="list-style-type: none"> • Uistite sa, či sú správne pripojené káble východu na externý zdroj a vstup do TV. • Uistite sa, či ste vybrali správny zdroj signálu.
<i>Po zapnutí televízora po dobu niekoľkých sekúnd nezobrazuje obraz. Je to normálne?</i>	<ul style="list-style-type: none"> • Áno, to je normálne. TV vyhľadá predchádzajúce nastavenia a inicializuje TV.
<i>Obraz je normálny, ale nie je zvuk.</i>	<ul style="list-style-type: none"> • Skontrolujte hlasitosť. • Uistite sa, či je aktivovaná funkcia utlmeia (Mute).
<i>Zvuk je ale bez obraz alebo čiernobiely obraz.</i>	<ul style="list-style-type: none"> • Ak je obraz čierno-biele, vypnite televízor zo zásuvky a zapnite ho po 60 sekundách. • Uistite sa, či je farba nastavená na 50 alebo viac. • Skontrolujte obraz na nejakom inom programe.
<i>Zvuky a obrázky sú skreslené alebo majú zvlnený vzhľad.</i>	<ul style="list-style-type: none"> • Elektrické zariadenie môže rušiť prevádzku TV-a. Vypnite zariadenia v okolí, v prípade, že rušenie zmizne, držať zariadenie v dostatočnej vzdialenosti od TV-a • Zasuňte zástrčku zariadenie do inej zásuvky
<i>Zvuk a obraz je rozmazaný alebo sa prechodne stráca.</i>	<ul style="list-style-type: none"> • Ak používate externú anténu, skontrolujte jej smer, umiestnenie a pripojenie antény. • Nastavte smer antény alebo znovu vyhľadajte kanály
<i>Vodorovné / zvislé čiary v obraze alebo sa obraz trasie.</i>	<ul style="list-style-type: none"> • Skontrolujte zdroj rušenia v okolí, ako sú napríklad domáce spotrebiče či elektrické náradia.
<i>Plastové puzdro vyrába praskavý zvuk</i>	<ul style="list-style-type: none"> • K zvuku praskania môže dôjsť v dôsledku zmien teploty a zahrievania puzdra telesa. Táto zmena spôsobuje šírenie alebo zmenšovanie puzdra. To je normálne a televízor je správna..
<i>Diaľkové ovládanie nefunguje.</i>	<ul style="list-style-type: none"> • Uistite sa, že televízor je pripojený a že funguje. • Vymeňte batérie v diaľkovom ovládači. • Uistite sa, že sú správne vložené batérie.

Zoznam formátov

Video kodek	Rozlíšenie	Kontajner	
MPEG 1/2	1920x1080	MPEG program stream	.dat / .vob / .mpg / .mpeg
		MPEG transport stream	.ts / .trp / .tp
		MP4	.mp4 / .mov
		3GPP	.3gp
		AVI	.avi
		MKV	.mkv
MPEG4	1920x1080	MP4	.mp4 / .mov
		MPEG program stream	.dat / .vob / .mpg / .mpeg
		MPEG transport stream	.ts / .trp / .tp
		3GPP	.3gp
		AVI	.avi
		FLV	.flv
H.264	4096x2340	MKV	.mkv
		MP4	.mp4 / .mov
		3GPP	.3gp
		MPEG transport stream	.ts / .trp / .tp
		AVI	.avi
		MPEG program stream	.dat / .vob / .mpg / .mpeg
HEVC / H.265	4096x2340	MKV	.mkv
		MP4	.mp4 / .mov
		3GPP	.3gp
		MPEG transport stream	.ts / .trp / .tp
		MKV	.mkv
		FLV	.flv
VC1	1920x1080	AVI	.avi
		MKV	.mkv
		MP4	.mp4 / .mov
		3GPP	.3gp
		MPEG transport stream	.ts / .trp / .tp
		MKV	.mkv
VP8	1920x1080	AVI	.avi
		3GPP	.3gp
		MP4	.mp4 / .mov
		MKV	.mkv
VP9	4096x2176	MKV	.mkv
		WebM	.webm

Audio kodek	Frekvencia	Kontajner	
MPEG 1/2 Layer1	16-48kHz	MP3	.mp3
		AVI	.avi
		MKV	.mkv
		3GPP	.3gp
		MP4	.mp4 / .mov
		FLV	.flv
		MPEG transport stream	.ts / .trp / .tp
		MPEG program stream	.dat / .vob / .mpg / .mpeg
		WAV	.wav
		MPEG 1/2 Layer2	16-48kHz
AVI	.avi		
MKV	.mkv		
3GPP	.3gp		
MP4	.mp4 / .mov		
FLV	.flv		
MPEG transport stream	.ts / .trp / .tp		
MPEG program stream	.dat / .vob / .mpg / .mpeg		

MPEG2 Layer3	16-48kHz	MP3	.mp3		
		AVI	.avi		
		MKV	.mkv		
		3GPP	.3gp		
		MP4	.mp4 / .mov		
		FLV	.flv		
		MPEG transport stream	.ts / .trp / .tp		
		MPEG program stream	.dat / .vob / .mpg / .mpeg		
AC3	32kHz, 44.1kHz 48kHz	AC3	.aac3		
		AVI	.avi		
		MKV	.mkv		
		3GPP	.3gp		
		MP4	.mp4 / .mov		
		MPEG transport stream	.ts / .trp / .tp		
		MPEG program stream	.dat / .vob / .mpg / .mpeg		
		EAC3 (DDP)	32kHz, 44.1kHz 48kHz	AVI	.avi
MKV	.mkv				
3GPP	.3gp				
MP4	.mp4 / .mov				
MPEG transport stream	.ts / .trp / .tp				
MPEG program stream	.dat / .vob / .mpg / .mpeg				
AAC, HEAAC	8-48kHz			AAC	.aac3
				MKV	.mkv
		3GPP	.3gp		
		MP4	.mp4 / .mov		
		MPEG transport stream	.ts / .trp / .tp		
		MPEG program stream	.dat / .vob / .mpg / .mpeg		

Obrázok	Fotografia	Rozlíšenie
JPEG	Base-line	15360 x 8640
	Progressive	1024 x 768
PNG		9600 x 6400
BMP		9600 x 6400
GIF		6400 x 4800
Webp		3840 x 2160

Titulky	Parser titulkov
.srt	SubRip
.ssa / .ass	Substation Alpha Advanced SubStation Alpha
.smi	SAMI
.sub	MicroDVD Subldx (VobSub)
.txt	TMPlayer

Ak zariadenie nepodporuje formát médií alebo kodek, na obrazovke sa zobrazí správa a upozornenie.

POZNÁMKA:

Môže sa stať, že v dôsledku rôznych verzií "Codec" a verzie formátu nemusí zariadenie podporovať vyššie uvedené formáty.

Ak k tomu dôjde, prepnite záznam do iného kompatibilného formátu. Výrobca nezodpovedá za nekompatibilitu zariadenia a vašich záznamov a pre prípadnú stratu obsahu vašich záznamov.

RF (Radiation Exposure) Údaje (vystavenie žiarenia):

Toto zariadenie spĺňa limity vystavenia žiarenia CE stanovené pre nekontrolované prostredie. Toto zariadenie by malo byť inštalované a prevádzkované s minimálnou vzdialenosťou 20 cm medzi radiátorom a telesom produktu.

Frekvencia, režim a maximálny prenášaný výkon v EÚ sú uvedené nižšie:

- 2412-2472MHz: <18,5 dBm (EIRP) (2.4G)
- 5150-5350MHz: <18,6 dBm (EIRP) (5G)
- 5470-5725MHz: <18,6 dBm (EIRP) (5G)
- 5725-5875MHz: <13,6 dBm (EIRP) (5.8G)
- 2402-2480MHz: <10dBm (BT)

Zariadenie je obmedzené na použitie vo vnútorných priestoroch, keď pracuje vo frekvenčnom rozsahu 5150 až 5350 MHz a 5725-5875 MHz.

	AT	BE	BG	HR	CY	CZ	DK
	EE	FI	FR	DE	EL	HU	IE
	IT	LV	LT	LU	MT	NL	PL
	PT	RO	SK	SI	ES	SE	UK

TECHNICKÉ ŠPECIFIKÁCIE

Model	Q series 43Q10C	Q series 50Q10C	Q series 55Q10C	Q series 65Q10C
Veľkosť so stojanom (mm)	969x608x227	1111x699x274	1226x767x274	1446x894x293
Veľkosť bez stojana (mm)	957x556x81	1111x642x90	1226x711x89	1446x831x78
Hmotnosť so stojanom (kg)	7,6	9,0	13,0	19,2
Hmotnosť bez stojana (kg)	7,5	8,8	12,6	18,8
Diagonálna obrazovka	43" (108cm)	50" (126cm)	55" (139cm)	65" (164cm)
Rozlíšenie obrazovky	QLED 3840 x 2160, HDR10, Dolby Vision			
Zvukový výstup (RMS)	10 W + 10 W, Dolby Atmos			
Menovitý výkon	140 W	140 W	155 W	235 W
Napájací zdroj	100-240V ~ 50/60Hz			
AV Systém farieb	PAL NTSC			
Televízny systém	PAL/SECAM-B/G, D/K, DVB-T+C DVB-T2 H 265, DVB-S/S2			
Pracovné podmienky	Temperature: 5°C - 45°C Humidity: 20% - 80% RH Atmosfere pressure: 86 kPa - 106 kPa			
IC Core / Software / Mem.	Quad Core 1,5GHz ARM Cortex A55 / Mali-G52 MC1 / Android 11 / 2GB/16GB			
HDMI mode	480i / 60Hz, 480P / 60Hz, 576i / 50Hz, 576P / 50Hz, 720P / 50Hz, 720P / 60Hz, 1080i / 50Hz, 1080i / 60Hz, 1080P / 50Hz, 1080P / 60Hz, 2160P/60Hz 3840 x 2160			

Poznámky: !

Spoločnosť Vivax nemôže zaručiť, že všetky aplikácie sa budú dať nainštalovať a že všetky nainštalované aplikácie budú správne fungovať. Závisí to hlavne od vydavateľa aplikácií a poskytovateľa služieb App Store.

Tento problém sa nepovažuje za zlyhanie zariadenia a nevzťahuje sa naň záruka.

Android TV

Android TV vám ponúka inteligentnejší a jednoduchší spôsob, ako zo svojho televízora vyťažiť viac.

Hlasové vyhľadávanie Google

Nájdite nových obľúbených <rýchlejšie> pomocou hlasového vyhľadávania.

Google Play

Google Play prináša vaše obľúbené aplikácie a hry do vášho televízora. Pozerajte, hrajte a robte čokoľvek chcete a kedykoľvek chcete.

Vstavaný Chromecast

Pomocou vstavaného Chromecastu jednoducho prenášajte svoje obľúbené filmy, hudbu a ďalší obsah do televízora.

Dolby, Dolby Vision, Dolby Atmos a symbol dvojitého D sú registrované ochranné známky spoločnosti Dolby Laboratories Licensing Corporation. Vyrobené v licencii od Dolby Laboratories. Dôverné nepublikované diela. Copyright © 2012–2021. Dolby Laboratories. Všetky práva vyhradené.



Pojmy HDMI a HDMI High-Definition Multimedia Interface a logo HDMI sú ochranné známky registrovaných ochranných známk spoločnosti HDMI Licensing LLC v USA a iných krajinách..



Logo „CI Plus“ je ochranná známka a ochranná známka spoločnosti CI Plus LLP.



Android, Google Play, Android TV, Chromecast vstavané a ďalšie značky sú ochranné známky spoločnosti Google LLC.

Vyhadzovanie starých elektrických a elektronických zariadení do odpadu



Označenie výrobkov týmto symbolom znamená, že výrobok patrí do skupiny elektrického a elektronického odpadu (OEEZ), ktorý sa nesmie likvidovať spoločne s domácim a objemným odpadom. Preto je potrebné tento výrobok odovzdať na označenom zbernom mieste určenom na zber elektrického a elektronického odpadu. Správnu likvidáciu tohto výrobku zabrániť prípadným negatívnym následkom pre životné prostredie a ľudské zdravie, ktoré by mohli byť ohrozené nezodpovednou likvidáciou opotrebovaného výrobku. Recykláciou materiálov z tohto výrobku pomáhate chrániť zdravé životné prostredie a prírodné zdroje.

Podrobné informácie o zbere OEEZ získate od spoločnosti v predajni, v ktorej ste výrobok kúpili.

Likvidácia starých batérií



Preštudujte si miestne predpisy týkajúce sa likvidácie starých batérií, alebo kontaktujte miestnu službu pre používateľov, aby ste získali pokyny na likvidáciu starých a vybitých batérií.

Batérie z tohto výrobku sa nesmú vyhadzovať spoločne s domácim odpadom. Staré batérie povinne odložte na špeciálnych miestach, ktoré sa nachádzajú vo všetkých predajných miestach, kde môžete kúpiť batérie.

Vyhlasenie o zhode EÚ

Spoločnosť M SAN grupa d.d. týmto vyhlasuje, že rádiové zariadenie typu TV prijímač je v súlade so smernicou 2014/53/EÚ.

Celý text vyhlásenia o zhode EÚ je dostupný na tejto internetovej adrese:

www.msan.hr/dokumentacija/artikala



EPREL Informačný list produktu

Údaje a informačný list sa vkladajú do databázy EPREL.

Ďalšie informácie a informačný list produktu nájdete naskenovaním QR kódu na energetickom štítku alebo na webovej stránke Vivax:

www.vivax.com.



43Q10C



50Q10C



55Q10C



65Q10C

VIVAX

POŠTOVANI!

Zahvaljujemo na kupnji Vivax uređaja i nadamo se da ćete biti zadovoljni odabirom. Ako u jamstvenom roku bude potreban popravak proizvoda, molimo savjetujte se sa ovlaštenim prodavačem koji Vam je proizvod prodao ili nas kontaktirajte na dolje navedene brojeve i adrese. MOLIMO VAS DA PRIJE UPORABE PROIZVODA PAŽLJIVO PROČITATE UPUTE PRILOŽENE UZ PROIZVOD!

JAMSTVENI LIST**VIVAX****HR****MODEL UREĐAJA****SERIJSKI BROJ****DATUM PRODAJE****BROJ RAČUNA PRODAVATELJA****POTPIS I PEČAT PRODAVATELJA**

- Ovim jamstvom M SAN Grupa kao davatelj jamstva u Republici Hrvatskoj jamči besplatan popravak istog u skladu s važećim propisima i u skladu s uvjetima opisanim u ovom jamstvenom listu. Ovim jamstvom jamčimo da će predmet ovog jamstva raditi bez pogreške uzrokovane eventualnom lošom izradom ili lošim materijalom izrade. Svi, eventualno nastali, kvarovi biti će besplatno otklonjeni u ovlaštenom servisu u jamstvenom roku.
- UVJETI JAMSTVA:** Jamstveni rok počinje od dana kupnje proizvoda i traje **12 mjeseci**, osim za Vivax Imago televizore za koje jamstvo traje **24 mjeseca**.
- U slučaju kvara na proizvodu koji je predmet ovog jamstva, obvezujemo se da ćemo isti popraviti u najkraćem mogućem roku, a najkasnije u roku od 45 dana. Ako se proizvod ne može popraviti ili se ne popravi u roku od 45 dana, biti će zamijenjen novim. Jamstvo će biti produženo za vrijeme trajanja popravka.
- Jamstvo se priznaje samo uz račun o kupnji, te uz ovaj jamstveni list koji mora biti ispravno popunjen odnosno mora sadržavati datum prodaje, pečat i potpis prodavatelja.
- JAMSTVO NE OBUHVAĆA**
- Redovnu provjeru, održavanje uz zamjenu dijelova koji se troše normalnom upotrebom, prilagođavanje ili promjene za poboljšanje proizvoda za primjenu koji nisu opisane u tehničkim uputama za korištenje, osim ako je za te preinake predočena suglasnost M SAN GRUPA d.o.o.
- Jamstvo se ne priznaje u sljedećim slučajevima:**
 - Ako kupac ne predoči ispravan jamstveni list i račun o kupnji.
 - Ako se kupac nije pridržavao uputa o korištenju proizvoda.
 - Ako je proizvod otvaran, prepravljan ili popravljan od neovlaštene osobe.
 - Ako su kvarovi na proizvodu nastali djelovanjem više sile kao što su: udar groma, strujni udari u električnoj mreži elementarne nepogode i slično. Ako su kvarovi nastali oštećivanjem zbog nepropisane upotrebe ili nepravilnim transportiranjem. Ako je kvar nastao pogreškom u sustavu na koji je proizvod priključen.
 - Ovo jamstvo vrijedi samo za robu kupljenu u Republici Hrvatskoj i na teritoriji Rep. Hrvatske i ne mijenja zakonska potrošačka prava važeća u Republici Hrvatskoj u odnosu na ona koja propisuje proizvođač.
- Izjavu o sukladnosti i presliku izvorne Izjave sukladnosti (EU Declaration of Conformity) možete jednostavno preuzeti na našoj internetskoj stranici <http://doc.msan.hr/dokumentacija/artikala/>

Naziv tvrtke davatelja jamstva:

M SAN GRUPA d.o.o., Buzinski prilaz 10,10010 Zagreb-Buzin, tel: 01/3654-961**CENTRALNI SERVIS: MR servis d.o.o, Dugoselska cesta 5,10370 Rugvica****Tel: +385 1 640 1111 Fax: +385 1 365 4982 E-mail za opće upite: info@mrsevis.hr,****E-mail za prodajne upite: prodaja@mrsevis.hr, Web: www.mrsevis.hr****DATUM PRIMITKA
UREĐAJA NA SERVIS****DATUM POPRAVKA**

**DATUM PRIMITKA
UREĐAJA NA SERVIS****DATUM POPRAVKA**

**DATUM PRIMITKA
UREĐAJA NA SERVIS****DATUM POPRAVKA**

Grad	Servis	Adresa	Telefon
Bjelovar	Koda d.o.o.	Vladimira Nazora 14	043 225 245
Čakovec-Donja	RTV servis i prodaja Slavko Pongrac	Zagrebačka 6	040 688 188
Čakovec	RTV servis Igor Sontor	Ladislava kralja 18	040 363 821
Daruvar	Tehnoservis Družin	Gundulićeva 11	043 331 003
Donji Miholjac	Elektronik centar Menges	Kolodvorska 47	031 632 640
Dubrovnik	RADAN elektronik centar d.o.o.	Obala Pape Ivana Pavla II 17	020 321 500
Đakovo	Chip-electro	Stjepana Radića 16	031 811 385
Imotski	K-M d.o.o	N.S. Zrinskog 1	021 841 316
Karlovac	Elektroničarski RTV servis	Dr. Vladka Mačeka 5	047 614 844
Karlovac	Servis kućanskih aparata	Šulekova 12	047 413 399
Koprivnica	Servis Dolenec	Ivana Generalića 3	048 621 966
Korčula	SAT electronic	Korčulanskih domobrana 12	098 243 295
Krapina	Audio-tv-video servis Jurinjak	Trg S.Radića 6	049 371 396
Makarska	Dioda d.o.o.	Ante Starčevića 85	021 611 913
Metković	Finel d.o.o.	Mostarska 10A	020/690 730
Našice	Elkon - servis	Vinogradska 9	031 615 090
Nova Gradiška	RTV servis Brajković	Strossmayerova 21	035 361 423
Novska	AVS RTV – SERVIS	Osječka 80	044 601 324
Ogulin	Elektronički obrt TV servis	Žegar 8/4	091 510 6777
Osijek	RTV servis elektronika Madecki	Marina Divalta 68	031 580 723
Popovača	Elektro-lvatek d.o.o.	Ulica Ruža 8	044 679 394
Požega - Pleternica	RTV-Servis Kalaica	A.M. Relkovića 6	034 252 000
Pula	HI-TECH	43.Istarske divizije14	098 729 299
Rijeka	Elektronika Slaviček	Krasica 281/a	051 371 185
Samobor	Muneris d.o.o.	J.Jelačića 128	01 3366 931
Sisak	Sorić elektronika	A.Starčevića 35	044 549 117
Slavonski Brod	CONSTRUO-MAT d.o.o.	Vinogradska 2B3	098 703 753
Split	TV Elektronik service KIKI	Vinka Draganje br. 3	021 567 964
Trilj	Elkod	Sv.Mihovila 28	021 832 466
Varaždin	Bi-el	Primorska 20	042 350 765
Varaždin	MARKOVIĆ obrt za el. usluge	Krešimira Filića 9	042 210 588
Vela Luka	Piccolo	41. ulica 15	020 813 218
Virovitica	Digital video studio	Bajer 26	033 728 084
Vukovar	Elektronik	Europske unije 16	032 413 151
Zadar	Alta d.o.o.	Vukovarska 3c	023 327 666
Zagreb	MR servis d.o.o.	Dugosselska cesta 5	01 6401 111
Zagreb	MR servis d.o.o. (Prikup uređaja)	Slavonska avenija 26/4 (ulaz s bočne strane označen s "MR Servis")	Radno vrijeme: Pon-Pet 8:00-16:00
Zaprešić	Elektronika Škrobot	Nova ulica 29	01 3319 009
Zlatar	Elektronika Varga	Zagrebačka 24	049 466 114

POŠTOVANI!

Zahvaljujemo Vam na kupovini Vivax proizvoda i nadamo se da ćete biti zadovoljni izborom.

MOLIMO VAS DA PRE UPOTREBE PROIZVODA PAŽLIVO PROČITATE TEHNIČKU DOKUMENTACIJU I DA SE PRILIKOM UPOTREBE PRIDRŽAVATE PRILožENIH UPUTSTAVA

GARANTNI LIST 24+12=36meseci*

VIVAX

SR

***2 godine zakonske saobraznosti + 12 meseci dodatne garancije**

OSNOVNI PODACI O PROIZVODU (Popunjava trgovac)

MODEL UREĐAJA	
SERIJSKI BROJ	
DATUM PRODAJE	
BROJ RAČUNA / FISKALNOG ISEČKA	
POTPIS I PEČAT TRGOVCA	

PRAVA POTROŠAČA NA OSNOVU ZAKONA O ZAŠTITI POTROŠAČA

U skladu sa članom 49 Zakona o zaštiti potrošača roba je saobrazna ako:

- odgovara opisu koji je dao prodavac i ako ima svojstva roba koju je prodavac pokazao potrošaču kao uzorak ili model,
- ima svojstva potrebna za naročitu upotrebu za koju je potrošač nabavlja, a koja je bila poznata prodavcu ili mu je morala biti poznata u vreme zaključenja ugovora,
- ako ima svojstva potrebna za redovnu upotrebu robe iste vrste,
- po kvalitetu i funkcionisanju odgovara onome što je uobičajeno kod robe iste vrste i što potrošač može osnovano da očekuje s obzirom na prirodu robe i javna obećanja o posebnim svojstvima robe data od strane prodavca, proizvođača ili njihovim predstavnikima, naročito ako je obećanje učinjeno putem oglasa ili na ambalaži robe.

Član 51. Zakona o zaštiti potrošača

Ako isporučena roba nije saobrazna ugovoru, potrošač koji je obavestio prodavca o nesaobraznosti ima pravo da zahteva od prodavca da otkloni nesaobraznost, bez naknade, opravkom ili zamenom ili da zahteva odgovarajuće umanjeње cene ili da raskine ugovor u pogledu te robe.

Potrošač ima pravo da bira između opravke ili zamene kao načina otklanjanja nesaobraznosti robe.

Ako otklanjanje nesaobraznosti u skladu sa stavom 2. ovog člana nije moguće, potrošač ima pravo da zahteva odgovarajuće umanjeње cene ili raskid ugovora ako:

- 1) nesaobraznost ne može da se otkloni opravkom ili zamenom uopšte, ni u primerenom roku;
- 2) ne može da ostvari pravo na opravku ili zamenu, to jest ako prodavac nije izvršio opravku ili zamenu u primerenom roku;
- 3) opravka ili zamena ne može da se sprovede bez značajnijih nepogodnosti za potrošača zbog prirode robe i njene namene;
- 4) otklanjanje nesaobraznosti opravkom ili zamenom predstavlja nesrazmerno opterećenje za prodavca.

Nesrazmerno opterećenje za prodavca u smislu stava 3. tačka 4) ovog člana, javlja se ako u poređenju sa umanjeњem cene i raskidom ugovora, stvara preterane troškove, uzimajući u obzir:

- 1) vrednost robe koju bi imala da je saobrazna ugovoru;
- 2) značaj saobraznosti u konkretnom slučaju;
- 3) da li se nesaobraznost može otkloniti bez značajnijih nepogodnosti za potrošača.

Potrošač ima pravo da zahteva zamenu, odgovarajuće umanjeње cene ili da raskine ugovor zbog istog ili drugog nedostatka saobraznosti koji se posle prve opravke pojavi, a ponovna opravka je moguća samo uz izričitu saglasnost potrošača.

Uzimajući u obzir prirodu robe i svrhu zbog koje je potrošač nabavio, opravka ili zamena mora se izvršiti u primerenom roku bez značajnih neugodnosti za potrošača i uz njegovu saglasnost.

Ako se nesaobraznost pojavi u roku od šest meseci od dana prelaska rizika na potrošača, potrošač ima pravo da bira između zahteva da se nesaobraznost otkloni zamenom, odgovarajućim umanjeњem cene ili da izjavi da raskida ugovor.

Ako se nesaobraznost pojavi u roku od šest meseci od dana prelaska rizika na potrošača, otklanjanje nesaobraznosti moguće je opravkom uz izričitu saglasnost potrošača.

Sve troškove koji su neophodni da bi roba postala saobrazna ugovoru, a naročito troškove rada, materijala, preuzimanja i isporuke, snosi prodavac.

Za obaveze prodavca prema potrošaču, koje nastanu usled nesaobraznosti robe, prodavac ima pravo da zahteva od proizvođača u lancu nabavke te robe, da mu naknadi ono što je ispunio po osnovu te obaveze.

Potrošač ne može da raskine ugovor ako je nesaobraznost robe neznatna.

Prava iz stava 1. ovog člana ne utiču na pravo potrošača da zahteva od prodavca naknadu štete koja potiče od nesaobraznosti robe, u skladu sa opštim pravilima o odgovornosti za štetu.

Ova garancija ne isključuje niti utiče na prava koja Vi kao potrošač imate na osnovu Zakona o zaštiti potrošača i koja ostvarujete u vezi sa saobraznošću robe u roku od **24 meseca** od kupovine ovog uređaja.

Ova izjava garantuje da će proizvod i po isteku roka saobraznosti od **2 godine** shodno Zakonu o zaštiti potrošača, u dodatnom periodu od **12 meseci** ispravno funkcionisati pod uslovima predviđenim ovim garantnim listom.

Garancija važi na teritoriji Republike Srbije

SADRŽINA GARANCIJE, USLOVI I POSTUPAK OSTVARIVANJA PRAVA IZ GARANCIJE

IZJAVA DAVAOCA GARANCIJE

Proizvodi imaju propisane, odnosno deklarirane karakteristike kvaliteta.

Proizvod će u garantnom roku ispravno funkcionisati ako se primenjuju data tehnička uputstva i poštuju granice izdržljivosti koje propisuje proizvođač. Davalac garancije se obavezuje da će besplatno otkloniti kvarove i nedostatke u ovlašćenom servisu, zbog kojih proizvod ne funkcioniše ispravno.

Garancija i garantni rok počinju teći, istekom roka od **2 godine (24 meseca)** zakonske saobraznosti i traje **12 meseci**. Prava iz garancije ostvarujete prilaganjem overenog i popunjenog garantnog lista.

Davalac garancije se obavezuje da će na Vaš zahtev, izražen u garantnom roku, otkloniti u svojim, odnosno ugovorenim servisnim odeljenjima, kvarove i tehničke nedostatke proizvoda koji su nastali prilikom normalne i pravilne (u skladu sa uputstvom) upotrebe, u vremenu za koje se garancija daje.

Ukoliko kvar ili nedostaci ne budu otklonjeni u roku od 45 dana od dana prijema proizvoda od korisnika, davalac garancije se obavezuje da će neispravan proizvod zameniti istim takvim ispravnim ili proizvodom sličnih karakteristika ili omogućiti kupcu povrat novca preko prodavca kod koga je proizvod kupljen.

Davalac garancije se obavezuje da će obezbediti servis uređaja u ukupnom roku od **12 meseci**, a koji počinje teći od dana kupovine (**24 meseca u skladu sa Zakonom o zaštiti potrošača+ 12 meseci u skladu sa ovom garancijom**).

Garancija ne važi u sledećim uslovima:

- Ako se kupac nije pridržavao proizvođačkog uputstva i uputstva o upotrebi proizvoda
- Ako je kupac nestručno i nebriljno postupao s proizvodom.
- Ako je proizvod servisirala ili otvarala neovlašćena osoba,
- Profesionalne upotrebe proizvoda

U garanciju ne ulaze oštećenja prouzrokovana prilikom transporta nakon isporuke, oštećenja zbog nepravilne montaže ili održavanja, korišćenja neodgovarajućeg potrošnog materijala (prema propisanom) mehanička oštećenja nastala krivicom korisnika, oštećenja zbog varijacije napona električne mreže, udara groma i pratećih pojava.

U garanciju ne spadaju delovi koji se troše i to: daljinski upravljač i baterije i sl.

OBAVEZE KORISNIKA

1. Vlasnik aparata dužan je da vodi računa o ispravnoj overi garantnog lista bez čega garantni list ne važi.
2. Da se pridržava uslova garancije i da se pre prve upotrebe uređaja upozna sa uslovima ove garancije i tehničkom dokumentacijom.
3. Da se eksploatacija uređaja vrši u skladu sa uputstvima navedenim u pripadajućoj tehničkoj dokumentaciji.
4. Da obezbedi odgovarajući ambijent u kome će biti smešten uređaj:
 - Relativna vlažnost vazduha od 10 do 90%
 - Zaštita od direktnog sunčevog zračenja
 - Zaštita od prašine i kondenzujuće vlage
 - Zaštita od raznih vrsta elektromagnetnih zračenja
5. Da obezbedi stabilan izvor mrežnog napajanja (varijacije napona max. 10%, varijacije učestanosti max. 30%).
6. Da obezbedi uzemljenu elektroinstalaciju kako bi se izbegle razlike potencijala.
7. Da po mogućnosti sačuva svu priloženu tehničku dokumentaciju.

USLOVI GARANCIJE

1. Garantni rok počinje istekom roka saobraznosti od 2 godine u skladu sa Zakonom o zaštiti potrošača i traje **12 meseci**. Prava iz garancije ostvarujete prilaganjem overenog i popunjenog garantnog lista.
2. Kupac gubi pravo na garanciju, ako se kvar izazove nepridržavanjem datih uputstava za upotrebu, ukoliko dođe do mehaničkog oštećenja proizvoda pri upotrebi i ako su na proizvodu vršene bilo kakve popravke od strane neovlašćenih lica.
3. Garancija se ne priznaje ako je proizvod pretrpeo strujni udar ili udar groma.

VAŽNE NAPOMENE

1. Pre uključivanja aparata pročitajte uputstvo koje je priloženo uz svaki aparat. Pre nego što se obratite za tehničku pomoć nekom od naših ovlašćenih servisa, molimo Vas da proverite da li su obezbeđeni svi potrebni uslovi za normalan rad aparata.
2. U slučaju opravke, garantni rok će se produžiti onoliko koliko je kupac bio lišen upotrebe proizvoda.
3. Sve popravke aparata obavljaju se isključivo u ovlašćenim servisima. Spisak se nalazi u uputstvu za upotrebu.
4. Zamenjeni delovi ili proizvod postaju vlasništvo davaoca garancija.
5. U slučaju zamene proizvoda ne važi nova garancija, već se ostatak garantnog roka prenosi na novi proizvod.

Davalac garancije i Centralni servis: KIM-TEC d.o.o. Beograd, MB 17586491
Viline Vode bb, Slobodna zona Beograd L12/3
Beograd
Tel: 011/207-0684 , E-mail: servis@kimtec.rs

DATUM PRIJEMA UREĐAJA NA SERVIS		
DATUM POPRAVKE		
DATUM PRIJEMA UREĐAJA NA SERVIS		
DATUM POPRAVKE		
DATUM PRIJEMA UREĐAJA NA SERVIS		
DATUM POPRAVKA		

POPIS SERVISNIH MESTA

VIVAX

SR

Centralni servis: KIM-TEC d.o.o., Viline vode bb, Slob. zona Bg, Beograd
Tel: 011/33 13 568 E-mail: servis@kimtec.rs

Mesto	Servis	Adresa	Telefon
Arandjelovac	Szr Td Electronic	Kralja Petra I bb	034-715-445 063-639-428
Bačka Palanka	Eltim Tv Servis	Svetozara Miletića 131	060-1324-919
Bečej	Televideo	Svetozara Miletića 31	063-8345399
Čačak	Nik Elektronik Ca	Čačanski partizanski odred - lokal broj 7	060-5009-949
Čačak	Spektar Kolor 72	Stoje Tošić bb	032-320-025
Čačak	Uspom	Gradsko šetalište 57	032-340-410 064-8601-500
Feketić	Tzr Rtv Purucki	Lenjinova 8a	012-4738-688 060-0730-683
Gornji Milanovac	Dioda	Kursulina 47	064-122-0179
Indija	Sztr Sima	Kralja Petra 1 44	022-560-211 064-1238-606
Jagodina	Rtv Servis Aleksandar	Stevana Prvovenčanog BB	035-245-570
Kikinda	Karanović	Zmaj Jovina 2	0230-501717 063-7720-016
Knjaževac	Radio-Tv I Video Servis Univerzum	Karađorđeva 40	069-730-535
Kraljevo	Etc Servis	Dimitrija Tucovića 10 lok.13	036-334-517
Kruševac	Electron	Stojana Miloševića 6	037-421-792
Leskovac	Tnt	Južnomoravskih brigada 156 B3 L8	016-223-789
Loznica	Servis Marjanović	Vojvode Putnika 11	015-877865
Niš	Ekran	Đerdapska 63	018-530-525
Novi Pazar	Elmaz Ett	Generala Živkovića 66	020-390-100 062-218-100

Novi Pazar	Ma Elektronik	1 maj 146	063-714-7476
Novi Pazar	Win Soft	8.mart.66	063-377-317
Novi Sad	Tv Spektar	Branimira Ćosića 23	021-477-80-44 064-1118-807
Obrenovac	Tv Servis Obrenovac	Kralja Milutina 23 B	061-1446-442
Obrenovac	Tv Servis Pionir	Cara Lazara 1 lokal 54	011-8721-386 063-8690-256
Padina	Decibel	4 Dolna Dolina	013-667-303
Pančevo	Bundalo	Đerdapska 16	013-371-530 060-3715-300
Paraćin	Z.R. "Eismd"	Kralja Milutina 16	035-573-639 062-639-573
Požarevac	Avs	Kosančićeva 23	012-556-188 069-1556-188
Požega	Jovan Ćekićević Pr	Kralja Petra br.82	060-6017-677
Prijepolje	Szr"Elektronika 2017"	STADION 9	033-712-959 062-488-330
Prokuplje	Solon	Kruševčka 10	027-325-466 062-560-270
Šabac	Central Service Doo	Prote Smiljanića 52	015-319-530 063-346-222
Šabac	Digipro Doo	Jele Spiridonović Savić 22	015-300-450
Šid	Spin	Cara Dušana 65	022-715-282 063-542-191
Smederevo	Szr Nedeljko Elektronik	Miloša Velikog 9	026-4622-001 064-6497-073
Sombor	Elektronik Servis Megatronik	Gruje Dedića 24	025-440-440 063-7729-471
Sombor	Rtv Video Servis Križan	Vladike Nikolaja 16	064-1729-782
Sremska Mitrovica	Tv Elektronika Miroslav Šević Pr	Kralja Petra Prvog 46	022-611-411 061-6737-152
Stara Pazova	Sistem Plus	Zmaj Jovina 15	060-6606-891
Subotica	City Rtv	Zrinjskog i Frankopana 36	024-533-070 063-533-078
Subotica	Electromax-Shop D.O.O.	Stevana Filipovića 51	024-557-947 069-1133-658
Subotica	Wm Servis	Ruzmarina 2	024-523-765 063-519-505
Ub	Omega Elektronik	Milana Munjasa 48	014-411-936
Užice	Radio Elektro	Nikole Pašića 39	031-512-796
Valjevo	Tv Servis Spasojević	Hajduk Veljkova 4	014-220-343
Vranje	Servis Tehnika	Cara Dušana 13	017-420-033
Vršac	Spektar	Nikite Tolstoja 49	013-838-961
Zaječar	Electron	Ljube Nešića 88	019-424-946
Zrenjanin	Inn Elektronik	Slobodana Bursaća br 2	023-510-644
Zrenjanin	Servis Pakoci	Milana Stanivukovića 92	023-563-920

POŠTOVANI!

Zahvaljujemo na kupnji Vhrax uređaja i nadamo se da ćele biti zadovoljni odabirom. Ako u garantnom roku bude potreban!

GARANTNI LIST**VIVAX****BiH**

MODEL
SERIJSKI BROJ
DATUM PRODAJE
BROJ RAČUNA
PRODAVATELJ
POTPIS I PEČAT PRODAVATELJA

GARANCIJSKA IZJAVA

1. Ovom garancijom garantira proizvođač proizvoda, preko KIM TEC d.o.o., kao uvoznika i davatelja garancije u Republici Bosni i Hercegovini besplatan popravak istog u skladu s važećim propisima i u skladu s uvjetima opisanim u ovom garantnom listu. Ovom garancijom garantiramo da će predmet ove garancije raditi bez greške uzrokovane eventualnom lošom izradom i lošim materijalom izrade. Svi eventualno nastali kvarovi biti će besplatno otklonjeni u ovlaštenom servisu u garantnom roku.

UVJETI GARANCIJE:

Garantni rok počinje teći od dana kupnje proizvoda i traje 12 mjeseci, osim za Vivax Imago televizore za koje garancija traje 24 mjeseca

- U slučaju kvara na proizvodu koji je predmet ove garancije, obavezuje se da ćemo isti popraviti u najkraćem mogućem roku, a najkasnije u roku od 30 dana. Ako se proizvod ne može popraviti ili se ne popravi u roku od 30 dana, biti će zamijenjen novim. Ako popravak proizvoda traje duže od 10 dana, garancija se produžuje za vrijeme trajanja popravka.
- Garancija se priznaje samo uz račun o kupnji, te uz ovaj garantni list koji mora biti ispravno popunjen odnosno mora sadržavati datum prodaje, pečat i potpis prodavatelja.
- Davalac garancije osigurava servis i rezervne dijelove 7 godina od datuma kupnje.

GARANCIJA NE OBUHVATA:

- Redovnu provjeru, održavanje uz zamjenu dijelova koji se troše normalnom upotrebom. Prilagođavanje ili promjene za poboljšanje proizvoda za primjenu koji nisu opisane u tehničkim uputama za korištenje, osim ako je za te preinake predočena suglasnost KIM TEC d.o.o.
- Garancija se ne priznaje u sljedećim slučajevima:
 - Ako kupac ne predoči ispravan garantni list i račun o kupnji. Ako se kupac nije pridržavao uputa o korištenju proizvoda. Ako je proizvod otvaran, prepravljani ili popravljeni od neovlaštene osobe.
 - Ako su kvarovi na proizvodu nastali djelovanjem više sile kao što su: udar groma, strujni udar u eletoričnoj mreži, elementarne nepogode i slično. Ako su kvarovi nastali oštećenjem zbog nepropisane upotrebe ili nepravilnim transportiranjem. Ako je kvar nastao greškom u sustavu na koji je proizvod priključen.
- Ovaj garantni list ne mijenja zakonska potrošačka prava važeća u Bosni i Hercegovini u odnosu na ona koja propisuje proizvođač.

Naziv tvrtke davatelja jamstva : KIM TEC d.o.o. Poslovni Centar 96-2, 72250 Vitez,

Tel: 030/718-800, Fax: 030/718-897, e-mail: servis@kimtec.ba

EU Izjava o sukladnosti dostupna je na stranici: www.msan.hr/dokumentacija/artikala

DATUM SPREJEMA NAPRAVE V SERVIS
DATUM POPRAVILA
DATUM SPREJEMA NAPRAVE V SERVIS
DATUM POPRAVILA
DATUM SPREJEMA NAPRAVE V SERVIS
DATUM POPRAVILA

Centralni servis: KIM TEC d.o.o., Poslovni centar 96-2, 72250 Vitez

Tel: 063 690497, Fax: 030/718-897, E-mail: servis@kimtec.ba

Radno vrijeme: pon-pet: 8:30 – 17:00h

Grad	Servis	Adresa	Telefon
Banja Luka	Kod Ivica szr rtv servis	Voždovačka 7	051/301 449
Bihać	Elektronik d.o.o.	Trg Slobode 8	037/222-626
Bijeljina	Szr RTV servis TM-elektronika	Galac 140	055/207-294
Doboj	EM Elektronik.	Kralja Aleksandra 211	066/804-663
Gradiška	Perić szr s.p. Zdravko Perić	Gradiške brigade bb	051/816-238
Konjic	ZR Elektron	Varda 30	061/153-988
Sarajevo	RTV Servis EURO	Butmirska 7	033/610-000
Sarajevo	Kim Tec-Servis d.o.o.	Aleja Bosne Srebrne 34	033/773-168
Tuzla	Spektar	Stupine B6	061/149-284
Vitez	Kim Tec-Servis d.o.o.	Poslovni centar 96-2	033/718-844

POŠTOVANI!

Zahvaljujemo na kupovini Vivax uređaja i nadamo se da ćete biti zadovoljni izborom. Ako u periodu u kojem imate pravo na reklamaciju bude potreban popravak proizvoda, molim savetujte se sa ovlašćenim prodavačem koji Vam je proizvod prodao i/ili nas kontaktirajte na dolje navedene brojeve i adrese. **MOLIMO VAS DA PRIJE UPOTREBE PROIZVODA PAŽLJIVO PROČITAJTE TEHNIČKU DOKUMENTACIJU I UPUTSTVA KOJA SU PRILožENI UZ PROIZVOD!**

IZJAVA O SAOBRAZNOSTI**VIVAX****CG****MODEL UREĐAJA****SERIJSKI BROJ****DATUM PRODAJE****BROJ RAČUNA PRODAVCA****POTPIS I PEČAT PRODAVCA**

1. Ovom izjavom o saobraznosti proizvođač proizvoda, preko KIM TEC CG d.o.o., kao uvoznika i davaoca prava u Crnoj Gori besplatan popravak istog u skladu s vazećim propisima i u skladu s uslovima opisanim u ovoj izjavi o saobraznosti. Ovom izjavom o saobraznosti ističemo da će predmet ovog prava raditi bez greške uzrokovane eventualnom lošom izradom i lošim materijalom izrade. Svi eventualno nastali kvarovi biće besplatno otklonjeni u ovlašćenom servisu u predviđenom roku za reklamaciju.

2. USLOVI REKLAMACIJE: Rok za reklamaciju počinje teći od dana kupovine proizvoda i traje 24 meseca.

3. U slučaju kvara na proizvodu koji je predmet reklamacije, obavezuje se da ćemo isti popraviti u najkraćem mogućem roku, a najkasnije u roku od 15 dana. Ako se proizvod ne može popraviti ili se ne popravi u roku od 15 dana, biće zamijenjen novim.

4. Pravo na reklamaciju se priznaje uz fiskalni račun o kupovini, ili uz ovu izjavu o saobraznosti koji mora biti ispravan popunjen odnosno mora sadržati datum prodaje, pečat i potpis prodavca.

5. Davalac izjave o saobraznosti osigurava servis i rezervne djelove 7 godina od datuma kupovine.

6. PRAVO NA REKLAMACIJU NE OBUHVATA

Redovnu provjeru, održavanje uz zamjenu dijelova koji se troše normalnom upotrebom. Prilagodavanje ili promjene za poboljšanje proizvoda za primjenu koje nijesu opisane u tehničkim uputstvima za korišćenje, osim ako je za te promjene predočena saglasnost KIM TEC CG d.o.o.

7. PRAVO NA REKLAMACIJU SE NE PRIZNAJE U SIJEDEĆIM SLUČAJEVIMA:

- Ako kupac ne priloži ispravan reklamni list ili račun o kupovini.
- Ako se kupac nije pridržavao uputstva o korišćenju proizvoda.
- Ako je proizvod otvaran, prepravljan ili popravljan od neovlašćene osobe.
- Ako su kvarovi na proizvodu nastali djelovanjem više sile kao što su: udar groma, strujni udaru u električnoj mreži elementarne nepogode i slično.
- Ako su kvarovi nastali oštećivanjem zbog nepropisane upotrebe ili nepravilnim transportovanjem.
- Ako je kvar nastao greškom u sistemu na koji je proizvod priključen.

Ova izjava o saobraznosti ne mijenja zakonska potrošačka prava važeća u Crnoj Gori u odnosu na ona koja propisuje proizvođač. **Naziv davaoca izjave o saobraznosti:** Kim Tec CG d.o.o., Čemovsko polje bb, 81000 Podgorica, Crna Gora

CENTRALNI SERVIS (CALL CENTAR): Kim Tec CG d.o.o., Čemovsko Polje bb, 81000 Podgorica**Tel: 020/608-251, E-mail za upite: servis@kimtec-cg.com****DATUM PRIJEMA UREĐAJA U SERVIS****DATUM POPRAVKE****DATUM PRIJEMA UREĐAJA U SERVIS****DATUM POPRAVKE****DATUM PRIJEMA UREĐAJA U SERVIS****DATUM POPRAVKE**

ПОЧИТУВАНИ!

Ви благодариме што купивте уред на VIVAX и се надеваме дека сте задоволни со изборот. Доколку во текот на гарантниот рок сејавишлреба од поправка на производот, побарајте совет од продавачот кој ви го продал производот или контактирајте со нас на долунаведените броеви и адреси. **ВЕ МОЛИМЕ ПРЕД УПОТРЕБА НА ПРОИЗВОДОТ ВНИМАТЕЛНО ДА ГИ НРОЧИТАТЕ УПАТСТВОТА ПРИЛОЖЕНИКОН ПРОИЗВОДОТ!**

ГАРАНТЕН ЛИСТ**VIVAX****MK****МОДЕЛ НА УРЕД****СЕРИСКИ БРОЈ****ДАТУМ НА ПРОДАЖБА****БРОЈ НА СМЕТКА****НАПРОДАВАЧОТ****ПОТПИС И ПЕЧАТ НА ПРОД.**

- Со оваа гаранција производителот на производот, преку ПАКОМ КОМПАНИ д.о.о.ел како увтаник и извршител на гаранцијата во Република Македонија, гарантира бесплатна шшравка согласно важечките прописи и условите наведени во овој гарантен лист. Со оваа гаранција Ви гарантираме дека предметот на гаранцијата ќе работи без грешки предизвикани од можно лоша изработка и употреба на лонци материјал и заизработка. Ситевакви дефекти ќеби дат бесплатно поправенво овластениот сервисво гарантниотрок.

ГАРАНТНИ УСЛОВИ:

- Гарантниот рок започнува да тече од денот на купувањето на производот и трае **12 месеци** освен за **телевизорите** за кои гаранцијата трае **24 месеци**
- Во случај на појава на дефект кај производот кој е предмет на оваа гаранција се обврзуваме дека ќе го поправиме во најкраток можен рок, а најдоцна во рок од 30 работни дена. Ако производот не може да се поправи или не биде поправен во рок од 30 работни дена ќе биде заменет со нов. Ако поправката на производот трае подолго од 10 дена, гаранцијата се продолжува за времетраење од 30 дена од денот на поправката.
- Гаранцијата се признава само со приложување сметка за купување и со овој гарантен лист кој мора да биде исхранво понолнет од продавачот односно мора да ш содржи датумот на продажба, печат и нотпис на продавачот.
- Извршителот на гаранцијата обезбедува сервис и резервни делови 7 години од датумот на купување, **ГАРАНЦШАТА НЕ ОПФАКА:**
- Редовни проверки, одржување и замена на нотрошни материјали. Прилагодувања или нромени за подобрување на производот за намени кои не се онишани во техничките упатства за употреба, освен ако за тие промени не се согласил увозникот ПАКОМ КОМПАНИ д.о.о.ел

ГАРАНЦИЈАТА НЕ СЕ ПРИЗНАВА ВО СЛЕДНИВЕ СЛУЧАИ

- Ако купувачот не нриложи исправен гарантен лист и сметка.
- Ако купувачот не се придржувал до упатствата за употреба на производот.
- Ако производот бил отворан, преправан или поправан од неовластени лица.
- Ако дефектите кај прошводот биле предизвикани од виши сили, како удар од гром, струен удар во електричната мрежа, елеметарни непогоди и сл.
- Ако дефектите настанале поради непрописна употреба или неправилен транспорт.
- Ако дефектот настанал поради грешка на системот кон кој бил приклучен производот.

Оваа гаранција не гн менува законските законските права кои што важат во Република Македонија во однос на правата што ги пропишува роизвод. **Изјава:** Потрошувачот ги има законските права кои произлегуваат од националното законодавство кое ја регулира продажбата на производите и дека овие рава не се загрозени со гаранцијата.

Централен сервис: ПАКОМ КОМПАНИ д.о.о.ел, ул Јадранска магистрала бр.12, 1000 Скопје

Тел.02 3202 800, Факс: 02 3202 892 www.pakom.com.mk, www.vivax.com

**ДАТУМ НА ПРИЕМ НА
УРЕДОТ ВО СЕРВИС****ДАТУМ НА ПОПРАВАЊЕ****ДАТУМ НА ПРИЕМ НА
УРЕДОТ ВО СЕРВИС****ДАТУМ НА ПОПРАВАЊЕ****ДАТУМ НА ПРИЕМ НА
УРЕДОТ ВО СЕРВИС****ДАТУМ НА ПОПРАВАЊЕ**

Централен сервис: ПАКОМ КОМПАНИ д.о.о.е.л, ул Јадранска магистрала бр.12
1000 Скопје
Тел.02/3202 800, Факс: 02/3202 892,
www.pakom.com.mk, www.vivax.com

Град	Сервис	Адреса	Телефон
Скопје	Виком Електроник	бул.АСНОМ 54	02 2434 083
Штип	Виртуел	Ванчо Прке бб.	032 380 006
Струмица	Нец Електрон	Методи Митевски-Брицо 17	034 344 740
Кавадарци	Ни-Ком Трејд	7 Септември бб	043 416 385
Гевгелија	Епром	С.М. Данко 68	034 211 011
Прилеп	Сервис Зоки	Андон Слабејко бб	048 410 027
Кочани	Топтроникс	Иво Лола Рибар 20	033 273 038
Куманово	Електро Пионир	лок. Табакана бр.12	031 432 339
Кичево	Дигитал Електроникс	Блок Ламели 188	045 226 399
Битола	Тринитрон	нас. Кпаница лам. А4	047 227 236
Тетово	Шикла	ул.132 бр.9	044 333 283
Гоставар	Нафи-Беко	Гоце Делчев 96	042 216 413
Охрид	Рит Електроника	Туристичка 44а	046 261 281
Струга	Мако Сервис	Јово Стефаноски Риле 9а	070 488 370

TË NDERUAR BLERËSI!

Faleminderit për blerjen tuaj dhe shpresoj se ju do të jenë të kënaqur me përzgjedhjen. Nëse periudha e garancionit është e nevojshme për të riparuar produktin, ju lutem konsultohuni me shitësin Apo me me përonin i cilijua shet produktin tone JU LUTEM LEXONI ME KUJDESPARAPËRDORIMITPRODUKTTIT DOKUMENTET TEKNIKE DHE MANUALET CILAT JANË VENDOSUR NË KUTI!

FLETGARANCONI

VIVAX

KS

EMRI PRODUKTU

LLOJI DHE MODELI

PRODHUESI

EMËRTIMI APO EMRI I SHITËSIT

NUMRI SERIAL

VULA: NËNSHKRIMI I PËRSONIT

GARANCI DEKLARATA:

Kjo fletgarancion ju garanton që prodhuesi, nëpërmjet AskTec Ltd, si një importues dhe ofrues i sigurisë në Republikën e Kosovës, një riparim të lirë të njejtë në përputhje me rregullat e zbatueshme në pajtim me kushtet e përshkruara në këtë fletgarancion

KUSHTET E GARANCONIT:

1. Kjo fletgarancion, negarantojmë se ju do të jetë subjekt i kësaj punegarancisë pagabime të mundshme të shkaktuara nga mjeshteri e profesionalizuar dhe të materialit të dobët. Të gjitha gabimet mund të ndodhin ne do t korrigjohen pa pagesë në një shërbim garancion të autorizuar.

PERIUDHA EGARANCONIT.Garancioni fillon nga dita e blerjes dhe vazhdon deri 24 muaj.

2. Në rast prishjes produktit do të mbulohet nga ky garancion , zotohemi për të rregulluar njëjtin sa më shpejt të jetë e mundur, dhe jo më vonë se 45 ditë. Nëse produkti nuk mund të riparohet ose nuk riparohet brenda 45 ditëve, ajo do të zëvendësohet.

3. Nëse procedura riparimit zgjat më shumë se 10 ditë, garancioni do të shtvhet për kohëzgjatjen e riparimit.

4. Garancioni është e njohur vetëm me një faturë të shitjes, dhe me kartën e garancionit e cila duhet të plotësohet si duhet dhe duhet të përfshijë datën e shitjes, vula dhe nënshkrimi shitësit.

5. Prodhuesi ofron pjesë servisi në afat prej 7 vjetësh.

GARANCONI NUK MBULON

6. Inspektimit të rregullt, mirëmbajtjenndrrimi I pjesve hargjuese.

7. Rregullim ose ndryshim në përmirësimin e produktit për zbatimin që nuk janë përshkruar në udhëzimet tëknike për përdorim, përveç modifikime paraqitura Me pëlqimi AskTec LLC

GARANCONI NUK PRANOHET NE KËTO RASTE :

- Nëse një klienti nuk paraqet kartën e saktë garancionit dhe faturë blerje.
- Në qoftë se blerësi nuk përmbush udhëzimet mbi përdorimin e produktit.
- Nëse produkti është i hapur, modifikuar ose riparuar nga personi i paautorizuar.
- Nëse dështimet produktit janë shkaktuar nga forcsë madhore, të tilla si rrufeja, electriciteti në fatkeqësitë e rrjetit elektrike.
- Nëse dështime shkaktuar dëme nga përdorimi i pavend ose transportit të pahijshme. Nëse defekt është një defekt në sistemin në të cilën produkti është i lidhur.

DATA PRANIMIT PAISJES
SERVIS

DATA RIPARIMIT

DATA PRANIMIT PAISJES
SERVIS

DATA RIPARIMIT

DATA PRANIMIT PAISJES
SERVIS

DATA RIPARIMIT

Ask tec d.o.o., Tahir Zajmi (KosovateX)

10000 Prishtinë, Kosovë

Tel: +381 38 771 001, E-mail: info@asktec-ks.com

SERVISI

Tel: +381 38 771 003

Fax: +381 38 771 000

SPOŠTOVANI! Zahvaljujemo se vam za nakup naprave in upamo, da boste s svojo izbiro zadovoljni. Če bo v garancijskem obdobju potrebno popravilo izdelka, vas prosimo, da se posvetujete s pooblaščenim prodajalcem, ki vam je izdelek prodal, ali pa nas pokličite na spodaj navedeno številko oz. nas obiščite na navedenem naslovu. **PROSIMO VAS, DA PRED UPORABO IZDELKA NATANČNO PREBERETE TEHNIČNO DOKUMENTACIJO IN PRILOŽENA NAVODILA!**

GARANCIJSKI LIST

VIVAX

SLO

MODEL NAPRAVE

SERIJSKA ŠTEVILKA

DATUM IZROČITVE BLAGA

ŠTEVILKA PRODAJALČEVEGA RAČUNA

PRODAJNO MESTO

PODPIS IN ŽIG PRODAJALCA

GARANCIJSKA IZJAVA

1. S to garancijsko izjavo uvoznik jamči za kakovost izdelka oz. brezhibno delovanje v garancijskem roku, če ga boste uporabljali v skladu z njegovim namenom in priloženim/dsgai navodili. Proizvajalec izdelka prek ekskluzivnega uvoznika oz. zastopnika ter dajalca garancije v Republiki Sloveniji jamči brezplačno popravilo izdelka v skladu z veljavnimi predpisi in pogoji, opisanimi v tem garancijskem listu. Vse morebitne okvare bodo v garancijskem roku brezplačno odpravljene pri pooblaščenem serviserju.
2. Garancijski rok začne teči z dnem nakupa izdelka in za **Vivax LED TV, Home velike gospodinjске aparate** (pralne stroje, pomivalne stroje, štedilnike in vgradno tehniko) **traja 24 mesecev**, za **Vivax Home manjše gospodinjске aparate** (vključno z mikrovalovnimi pečicami, grelci in radiatorji), **Audio i DVB-T prijanniki, Smart telefoni, Tablice pa 12 mesecev**.
3. V primeru okvare izdelka, ki je predmet te garancije, se zavezujemo, da bomo izdelek popravili v najkrajšem možnem času, najpozneje pa v 45 dneh. Če izdelka ni mogoče popraviti ali pa se ne popravi v 45 dneh, bo zamenjan z novim izdelkom. Garancija za izdelek se podaljša za tisti čas, ko je izdelek v popravilu.
4. Garancija se prizna le ob predložitvi računa nakupa ter tega garancijskega lista, ki mora biti pravilno izpolnjen oziroma mora vsebovati datum prodaje, žig in podpis prodajalca.
5. Čas, v katerem vam uvoznik zagotavlja servis, vzdrževanje, nadomestne dele in prikladne aparate, je vsaj 3 leta po preteku garancijskega roka.
6. Prodajalec ni usposobljen za tehnično presojo glede morebitnih okvar in tako tudi ne more odločati o zamenjavi izdelka brez mnenja pooblaščenega servisa o okvari.
7. Garancija ne izključuje pravic potrošnika, ki izhajajo iz odgovornosti prodajalca za napake na blagu.
8. Garancija velja samo na območju Republike Slovenije.
9. V skladu s členom 16. ZVPot, garancija ne izključuje pravic potrošnikov iz naslova stvarne napake
10. **GARANCIA NE VKLJUČUJE:** Rednih pregledov, vzdrževanja z menjavo potrošnih delov ob normalni uporabi, prilagajanja ali spreminjanja izdelka z namenom izboljšanja ter uporabe, ki ni opisana v tehničnih navodilih za uporabo, razen, če je za te spremembe uvoznik predhodno dal soglasje.

GARANCIA NE VELJA V PRIMERIH:

11. Če kupec ne predloži pravilno potrjenega garancijskega lista in računa nakupa izdelka.
12. Če kupec ni upošteval navodil za uporabo izdelka.
13. Ob vsakem posegu nepooblaščene osebe ali kakršne koli druge predelave izdelka.
14. V primeru okvar zaradi višje sile: udar strele, električni udar v električnem omrežju, naravne nesreče itd.
15. V primeru okvare zaradi nepravilne uporabe ali nepravilnega transporta.
16. V primeru, ko je do okvare prišlo zaradi napake v omrežju, na katerega je naprava priključena.
17. Izjava EU o skladnosti je na voljo na spletni strani: www.msan.hr/dokumentacija/artikala

Izdelek na trgu EU postavlja:

M SAN GRUPA d.o.o., Buzinski prilaz 10, 10010 Zagreb-Buzin, Croatia

Tel: +385 1 3654-961, Fax: +385 1 365 4982

e-mail: info@mrservis.hr, prodaja@mrservis.hr, <http://www.vivax.com>

**DATUM SPREJEMA
NAPRAVE V SERVIS**

DATUM POPRAVILA

**DATUM SPREJEMA
NAPRAVE V SERVIS**

DATUM POPRAVILA

**DATUM SPREJEMA
NAPRAVE V SERVIS**

DATUM POPRAVILA

- LED TV
- MANJŠI GOSPODINJSKI APARATI

(vključno z mikrovalovnimi pečicami, grelci in radiatorji)

NTT d.o.o.

Efenkova cesta 61, 3320 VELENJE

Servis: Tel.03 897 39 54, E-mail. servis@ntt.si

Ured: Tel.03 897 39 50, Fax.03 897 39 51, E-mail. info@ntt.si

Web: <http://www.ntt.si/>

SerVic d.o.o.

Brnčičeva ulica 5, 1231 LJUBLJANA – Črnuče

Servis: Tel. 01 601 01 50, Mob. 031 340 834

E-mail. info@servic.si

Web: <http://www.servic.si>

- SMART TELEFONI, TABLICE

NTT d.o.o.

Efenkova cesta 61, 3320 VELENJE

Servis: Tel.03 897 39 54, E-mail. servis@ntt.si

Ured: Tel.03 897 39 50, Fax.03 897 39 51, E-mail. info@ntt.si

Web: <http://www.ntt.si>

- VELIKI GOSPODINJSKI APARATI

(pralni stroji, pomivalni stroji, štedilniki in vgradna tehnika)

SerVic d.o.o.

Brnčičeva ulica 5, 1231 LJUBLJANA – Črnuče

Servis: Tel. 01 601 01 50, Mob. 031 340 834

E-mail. info@servic.si

Web: <http://www.servic.si>

VAŽENÍ ZÁKAZNÍCI!

Děkujeme Vám, že jste si zakoupili spotřebič Vivax, a doufáme, že budete se svým výběrem spokojeni. Pokud bude v záruční lhůtě potřebná oprava výrobku, prosíme Vás, abyste se poradili s autorizovaným prodávajícím, který Vám výrobek prodal, nebo nás kontaktujte na níže uvedených tel. číslech a adrese. **PŘED POUŽITÍM VÝROBKU SI PROSÍM PEČLIVĚ PŘEČTĚTE POKYNY PŘILOŽENÉ K VÝROBKU!**

ZÁRUČNÍ LIST**VIVAX****CZ**

MODEL SPOTŘEBIČE
SÉRIOVÉ ČÍSLO
DATUM PRODEJE
ČÍSLO ÚČTU PRODÁVAJÍCÍHO
PODPIS A RAŽÍTKO PRODÁVAJÍCÍHO

- Touto zárukou M SAN Grupa jako poskytovatel záruky v České republice zaručuje bezplatnou opravu výrobku v souladu s platnými předpisy a v souladu s podmínkami uvedenými v tomto záručním listu.
Touto zárukou zaručujeme, že předmět této záruky bude fungovat bez závad zapříčiněných eventuální chybou při výrobě, nebo vadou materiálu. Všechny závady, které eventuálně vzniknou, budou v záruční lhůtě zdarma odstraněny v autorizovaném servisu.
- ZÁRUČNÍ PODMÍNKY** Záruční lhůta začíná plynout ode dne zakoupení výrobku a trvá **24 měsíců**.
- V případě vady výrobku, který je předmětem této záruky, zaručujeme, že tento výrobek opravíme v co možná nejkratší lhůtě a to nejpozději do 30 dnů. Pokud výrobek nebude možné opravit nebo nebude opraven do 30 dnů, bude vyměněn za nový. Záruka bude prodloužena o dobu trvání opravy.
- Záruka se uznává pouze s předloženým prodejním dokladem a tímto záručním listem, který musí být řádně vyplněný a musí tedy obsahovat datum prodeje, ražítka a podpis prodávajícího.
- ZÁRUKA NEZAHRAUJE**
- Pravidelnou kontrolu, údržbu a výměnu součástí, které se opotřebávají běžným používáním, úpravy nebo změny s cílem vylepšení výrobku, které nejsou popsány v technických pokynech k používání, pokud k těmto úpravám není předložen souhlas M SAN Grupa d.o.o.
- Záruka se nevztahuje na následující případy:**
Pokud kupující nepředloží prodejní doklad.
Pokud kupující nedodržoval pokyny k používání výrobku.
Pokud byl výrobek otevírán, upravován nebo opravován neoprávněnou osobou.
Pokud závady na výrobku vznikly působením vyšší moci, jako jsou: úder blesku, přepětí v elektrické síti, živelní pohromy a podobně. Pokud závady vznikly poškozením v důsledku používání spotřebiče v rozporu s pokyny nebo nesprávnou dopravou. Pokud závada nastala chybou v systému, ke kterému je přístroj připojen.
Práva stanovená výrobcem v této záruce nemění zákonná spotřebitelská práva platící České republice.
- Prohlášení o shodě a kopii originálního Prohlášení o shodě (EC Declaration of Conformity) můžete převzít na naší internetové stránce www.msan.hr/dokumentacijaartikala

Název firmy poskytovatele záruky: M SAN GRUPA d.o.o., Buzinski prilaz 10, 10010 Zagreb-Buzin, Croatia
Tel: +385 1 3654-961, Fax: +385 1 365 4982
e-mail: info@mrsevis.hr, prodaja@mrsevis.hr, <http://www.vivax.com>

DATUM PŘIJETÍ SPOTŘEBIČE K OPRAVĚ
DATUM OPRAVY
DATUM PŘIJETÍ SPOTŘEBIČE K OPRAVĚ
DATUM OPRAVY
DATUM PŘIJETÍ SPOTŘEBIČE K OPRAVĚ
DATUM OPRAVY

Město	Servis	Adresa	Telefon / E-mail
Bystřice nad Pernštejnem	Český servis a.s.	K Ochozi 761 Bystřice nad Pernštejnem	+420 561 110 693 bystrice@ceskyservis.cz

Obráťte se na centrální servis. Budou přijata na nejbližší místní služby ve vaší oblasti.

VÁŽENÝ/VÁŽENÁ,

Ďakujeme za nákup Vivax prístroja a dúfame, že budete spokojný/á so svojim výberom. Ak počas záručnej lehoty budete potrebovať opravu produktu, prosíme Vas, aby ste sa poradili s oprávneným predajcom, ktorý Vám produkt predal alebo nás skontaktujte na nižšie uvedené telefónne čísla a adresy. **PROSÍME VÁS, ABY STE SI PRED POUŽITÍM PRODUKTU DÔKLADNE PREČÍTALI POKYNY, KTORÉ SÚ UMIESTNENÉ VEDĽA PRODUKTU!**

ZÁRUČNÁ LISTINA

VIVAX

SK

MODEL PRÍSTROJA

SÉRIOVÉ ČÍSLO

DÁTUM PREDAJA

ČÍSLO ÚČTU PREDAJCU

PODPIS A PEČIATKA PREDAJCU

1. Toutou zárukou M SAN Grupa ako poskytovateľ záruky v Chorvátskej Republike zaručuje bezplatnú opravu prístrojov v súlade s platnými predpismi a v súlade s podmienkami popísanými v tejto záručnej listine. Toutou zárukou ručíme, že predmet tejto záruky bude fungovať bez chyby spôsobenej možnou zlou výrobou alebo použitím zlého materiálu pri výrobe. Všetky chyby, ktoré možno vzniknú, budú bezplatne opravené v oprávnenom servise počas záručnej lehoty.
2. **PODMIENKY ZÁRUKY:** Záručná lehota začína sa odo dňa nákupu produktu a trvá 24 mesiacov.
3. V prípade chyby na produkte, ktorý je predmetom tejto záruky, zaväzujeme sa, že ho opravíme v čo najkratšej dobe, najneskôr v lehote 45 dní. Ak sa produkt nemôže opraviť alebo sa neopraví v lehote 45 dní, bude nahradený novým. Záruka bude predĺžená o čas potrebný na opravu.
4. Záruka sa uznáva výlučne s doručením dokladu o nákupe a spolu s touto záručnou listinou, ktorá má byť správne vyplnená, respektíve má obsahovať dátum predaja, pečiatku a podpis predajcu.
5. **ZÁRUKA NEZAHŔŇA**
6. Pravidelnú preveru, údržbu so zámennou častí, ktoré sa kazia normálnym použitím, úpravy alebo zmeny na zlepšovanie produktu na účely, ktoré nie sú popísané v technickom návode na použitie, okrem v prípade, keď na zmeny bol predložený súhlas M SAN GRUPA d.o.o.
7. **Záruka sa neuznáva v nasledujúcich prípadoch:**
Ak kupujúci nepredloží správnu záručnú listinu a doklad o nákupe.
Ak kupujúci nedodržiaval návody na použitie produktu.
Ak produkt bol otvorený, zmenený alebo ho opravovala nepoverená osoba.
Ak chyby na produkte vznikli spôsobením vyššej sily ako sú: úder blesku, úder elektrického prúdu v elektrickej sieti, prírodné pohromy a podobne. Ak chyby vznikli kvôli nevhodnému používaniu alebo nesprávnemu transportom. Ak chyba vznikla chybou v systéme na ktorý je produkt pripojený.
Táto záruka nemení zákonné spotrebiteľské práva platné v Slovenskom republike vo vzťahu na práva, ktoré predpisuje výrobca.
8. Vyhlásenie o súlade a kopiu originálneho Vyhlásenia o súlade (EC Declaration of Conformity) si jednoducho nájdete na našej webovej stránke www.msan.hr/dokumentacijaartikala

Názov poskytovateľa záruky: M SAN GRUPA d.o.o., Buzinski prilaz 10, 10010 Zagreb-Buzin, Croatia
Tel: +385 1 3654-961, Fax: +385 1 365 4982
e-mail: info@mrservis.hr, prodaja@mrservls.hr, <http://www.vivax.com>

DÁTUM PRÍJMU
PRÍSTROJA DO SERVISU

DÁTUM OPRAVY

DÁTUM PRÍJMU
PRÍSTROJA DO SERVISU

DÁTUM OPRAVY

DÁTUM PRÍJMU
PRÍSTROJA DO SERVISU

DÁTUM OPRAVY

Centrálny servis pre Slovensko:

Mesto	Servis	Adresa	Telefónne čísla/E-mail
Prešov	D-J service.s.r.o	Šebastovská 2530/5 080 06 Prešov	+421 51 77 67 666 +421 902 782 427 djservis@djservis.net www.djservis.net

Obráťte sa na centrálny servis. Budú prijaté na najbližší miestne služby vo vašej oblasti.



VIVAX

www.VIVAX.com

Ovaj dokument je originalno proizveden i objavljen od strane proizvođača, brenda Vivax, i preuzet je sa njihove zvanične stranice. S obzirom na ovu činjenicu, Tehnoteka ističe da ne preuzima odgovornost za tačnost, celovitost ili pouzdanost informacija, podataka, mišljenja, saveta ili izjava sadržanih u ovom dokumentu.

Napominjemo da Tehnoteka nema ovlašćenje da izvrši bilo kakve izmene ili dopune na ovom dokumentu, stoga nismo odgovorni za eventualne greške, propuste ili netačnosti koje se mogu naći unutar njega. Tehnoteka ne odgovara za štetu nanесenu korisnicima pri upotrebi netačnih podataka. Ukoliko imate dodatna pitanja o proizvodu, ljubazno vas molimo da kontaktirate direktno proizvođača kako biste dobili sve detaljne informacije.

Za najnovije informacije o ceni, dostupnim akcijama i tehničkim karakteristikama proizvoda koji se pominje u ovom dokumentu, molimo posetite našu stranicu klikom na sledeći link:

<https://tehnoteka.rs/p/vivax-qled-televizor-50q10c-akcija-cena/>