

Uputstvo za upotrebu

VIVAX televizor 43UHD10K

VIVAX

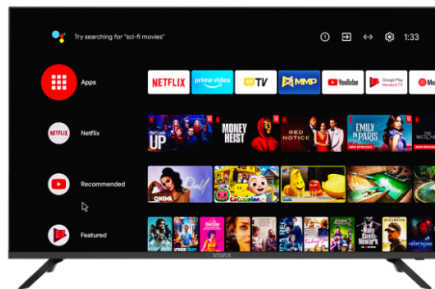

Tehnoteka je online destinacija za upoređivanje cena i karakteristika bele tehnike, potrošačke elektronike i IT uređaja kod trgovinskih lanaca i internet prodavnica u Srbiji. Naša stranica vam omogućava da istražite najnovije informacije, detaljne karakteristike i konkurentne cene proizvoda.

Posetite nas i uživajte u ekskluzivnom iskustvu pametne kupovine klikom na link:

<https://tehnoteka.rs/p/vivax-televizor-43uhd10k-akcija-cena/>

VIVAX

Made for you

A Series 32LE10K A Series 43UHD10K

HR

Upute za uporabu

Jamstveni list / Servisna mjesta

BIH

Korisničko uputstvo

Garantni list / Servisna mjesta

SR

Korisničko uputstvo

Garantni list / Servisna mesta

CG

Korisničko uputstvo

Garantni list / Servisna mjesta

MAK

Упатства за употреба

Гарантен лист / Сервисни места

AL

Udhëzime për shfrytëzim

Fletë garancioni / Qendrat e servisimit

EN

Instruction Manuals



HDMITM
HIGH-DEFINITION MULTIMEDIA INTERFACE



A Series 32LE10K
A Series 43UHD10K

HR BiH CG

Upute za uporabu



Odricanje od odgovornosti

- Slušalice zahtjevaju uparivanje s odgovarajućim telefonom i internetskom vezom.
- TV zahtijeva internetsku vezu.
- Uređaji za kućnu automatizaciju zahtjevaju kompatibilan uređaj.
- Usluge i njihova dostupnost čiji su nazivi ili logotipi prikazani u ovom priručniku, ovise o zemlji i jeziku.
- Za neke usluge i za njihovu dostupnost čiji su nazivi ili logotipi prikazani u ovom priručniku potrebna je pretplata.
- Pojedini dijelovi i opisi u ovoj uputi su skraćeni i simulirani.

Sadržaj

Dobrodošli	3
Bitne sigurnosne upute	5
Smještaj uređaja	9
Postavljanje	10
Postavljanje nosača (nogica)	10
Postavljanje na zid	11
Prednja strana TV prijamnika	12
Kontrolna ploča	13
Priključenje antene i napajanja	13
Stražnja strana TV prijamnika	14
Priključenje TV-a na antenu i vanjske uređaje	15
Daljinski upravljač	19
Instalacija baterija u daljinski upravljač	21
Uporaba daljinskog upravljača	23
Prva Instalacija	24
Početna stranica	28
Odabir Izvora	28
Izbornik postavki (Menu settings)	29
Kanali (Channels)	29
Programski vodič	29
Kanali (Channel)	29
TV Opcije (TV Options)	31
Izvor (Source)	31
Slika (Picture)	31
Zvuk (Sound)	32
Postavke napajanja (Power)	33
CI kartica (CI Card)	34
Napredne opcije (Advanced Options)	34
Postavke (Settings)	35
Izbornik snimanja	37
Ostale informacije	38
Rješavanje problema	38
Formati podržanih zapisa	39
RF Podaci	41
Tehničke specifikacije	42
Odlaganje istrošenog uređaja	43
EU Izjava o sukladnosti	43
EPREL Informacijski list	43
Jamstvena izjava (na kraju uputa)	

DOBRODOŠLI

Ovaj uređaj zadovoljava najviše standarde, inovativnu tehnologiju te visoku udobnost korištenja.



Pomoću ovog televizora u udobnosti vaše dnevne sobe, sve radnje možete izvršavati brzo i jednostavno.



Media player — Pristupite svojim muzičkim zapisima, slikama i video materijalima putem vašeg USB medija te ih pokrenite direktno na TV prijamniku.



Kontrolirajte sve funkcije pomoću jednog daljinskog upravljača. Priključite vaš televizor direktno na zemaljsku, ili kablensku mrežu te uživajte u sadržajima u najvišoj kvaliteti.

Popis pribora uz uređaj

Prilikom otvaranja kutije i instalacije uređaja, provjerite da li ste uz vaš uređaj dobili sav potreban pribor:

- Korisnički priručnik s jamstvenom izjavom
- Daljinski upravljač
- Baterije x2
- Nogice (stalak)

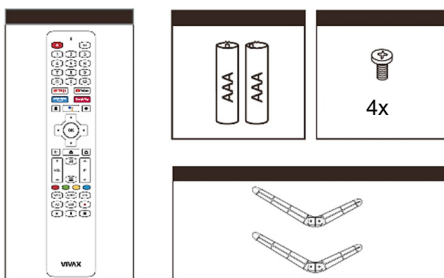

Slike služe samo kao referenca i mogu se neznatno razlikovati od stvarnog proizvoda. Pri tome funkcionalnost ostaje ista.

 Munja sa simbolom strelice unutar trokuta upozorava korisnika na prisutnosti opasnog neizoliranog napona unutar proizvoda, te koji može biti dovoljno jak da bi predstavljao rizik od strujnog udara ili ozljeda.

 Uskličnik unutar trokuta upozorava korisnika o prisutnosti važnih uputa o rukovanju i održavanju u dokumentu priloženom u pakiranju.



OPREZ



RIZIK OD STRUJNOG UDARA NE OTVARAJTE UREĐAJ

Ne otvarajte stražnji poklopac. U nikojem slučaju korisniku nije dozvoljeno otvaranje i ugađanje dijelova unutar televizijskog prijemnika. Samo kvalificirani i ovlašteni serviser ima znanje i iskustvo za takav rad.



Glavni utikač koristi se za isključivanje TV prijemnika sa napajanja. Kada je utikač priključen na napajanje, uređaj će biti u pripravnosti za rad (standby).



Neppravilna zamjena baterije, uključujući zamjenu druge baterije sličnog ili istog tipa, može dovesti do rizika od izbijanja požara ili eksplozije. Ne izlažite baterije toplini, poput sunčevoj svjetlosti, vatri ili sličnim vremenskim nepogodama.



Uređaj se ne smije izlagati kapanju ili prskanju vode ili drugih tekućina, te ga se ne smije postavljati ispod predmeta koji sadrže vodu.

Molimo Vas pročitajte sljedeće sigurnosne upute te ih sačuvajte radi buduće upotrebe. Uvijek pratite sva upozorenja i upute naznačene na uređaju ili ovim uputama.

SIGURNOSNE UPUTE

- 1. Pročitajte, sačuvajte i pridržavajte se svih uputa.** Pročitajte sve sigurnosne i operativne upute o TV prijamniku. Sačuvajte ih za buduću uporabu. Pravilno pratite sve radnje i upute.
UPOZORENJE: Osobe (uključujući i djecu) sa smanjenim fizičkim, živčanim ili mentalnim smetnjama ili koji nemaju dovoljno iskustva i/ili znanja za sigurno korištenje uređaja ne dozvolite korištenje električnih uređaja bez nadzora!
- 2. Poštujte upozorenja**
Poštujte sva upozorenja na uređaju te u korisničkim uputama.
- 3. Čišćenje**
Isključite TV prijamnik iz zidne utičnice. Ne koristite tekućine, abrazive ili aerosolne čistače. Takve tvari mogu trajno oštetiti kućište i zaslon televizora. Koristite mekanu i lagano navlaženu krpu za čišćenje.
- 4. Dodaci i oprema**
Nikada nemojte koristiti dodatke i/ili opremu bez odobrenja proizvođača. Takvi dodaci mogu dovesti do rizika od požara, strujnog udara ili druge ozljede.
- 5. Voda i vlaga**
Uređaj nemojte izlagati kapanju ili prskanju tekućina. Ne stavljajte nikakve posude i predmete koji su napunjeni vodom, poput vaza.
- 6. Postavljanje**
Ne postavljajte televizor na nestabilna kolica, stalke ili stolove. Postavljanje televizora na nestabilnu površinu može dovesti do pada televizora te prouzrokovati ozbiljne ozljede i oštećenje uređaja. Koristite samo kolica, stalke ili nosače koje je preporučio proizvođač ili prodavač.
- 7. Ventilacija**
Utori i otvori televizora namijenjeni su ventilaciji, kako bi se osigurao pouzdan rad te kako bi se uređaj zaštitio od pregrijavanja. Nemojte pokrivati otvore na kućištu, te nikada ne postavljajte televizor u zatvoreni prostor kao što je ugradbeni kabinet, ukoliko nije osigurana prikladna ventilacija. Ostavite minimalno 10 cm prostora oko uređaja.
- 8. Izvor napajanja**
Ovaj televizor trebao se napajati samo iz izvora napajanja navedenih na naljepnici sa stražnje strane uređaja. Ukoliko niste sigurni u vrijednost napajanja u vašem domaćinstvu, kontaktirajte vašeg dobavljača električne energije, servis ili prodavača uređaja.

9. Uzemljenje ili polarizacija

Uređaj koji na neljepnici sa stražnje strane ima ovu oznaku opremljen je dvopolnim utikačem za izmjenično napajanje. Uređaj posjeduje dvostruku izolaciju (Klasa II zaštite), te nije potrebno dodatno uzemljenje. Provjerite stražnju stranu uređaja za provjeru potrebe uzemljenja.

Ukoliko uređaj nema ovu oznaku, uređaj je potrebno priključiti na uzemljenu utičnicu.



10. Grmljavina

Kao dodatna zaštita televizora tijekom grmljavinskog nevremena, ili kada ostavljate uređaj bez nadzora ili ukoliko nećete uređaj koristiti duži vremenski period, odspojite uređaj iz zidne utičnice, te odspojite kabel antene ili kablenskog sustava. To će sačuvati televizor od oštećenja uzrokovanih udarom groma ili strujnim udarom.

11. Antenski kabel

Antenski kablovi ne bi trebali biti smješteni u blizini naponskih kablova ili drugih električnih krugova ili tamo gdje postoji opasnost od njegova pada na naponske kablove. Prilikom postavljanja vanjske antene posebnu pozornost posvetite da se kablovi slučajno ne dotiču, pošto kontakt s njima može biti fatalan.

12. Preopterećenje

Nemojte preopteretiti zidne utičnice i produžne kabele jer to može dovesti do požara ili strujnog udara.

13. Ulaz predmeta i tekućina

Nikada ne gurajte nikakve predmete u otvore televizora pošto oni mogu doći u dodir sa mjestima opasnog napona ili izazvati kratki spoj dijelova što može dovesti do požara ili strujnog udara. Nemojte dozvoliti da se po ili unutar uređaja proliju bilo kakve tekućine.

14. Uzemljenje vanjske utičnice

Ukoliko je vanjska antena ili kablenski sustav povezan sa televizorom, osigurajte da je antena ili kablenski sustav uzemljen kako bi se osigurala zaštita od udara visokog napona i nakupljenog statičkog naboja. Odjeljak 810 Nacionalnog Električnog Koda, ANSI/NFPA Br. 70-1984 daje informacije o pravilnom uzemljenju, uzemljenju glavnog kabela i spajanju uzemljenja.

15. Servisiranje

Ne pokušavajte samostalno servisirati televizor jer otvaranje i uklanjanje poklopca može dovesti do izaganju opasnim naponima i drugim opasnostima. Servisiranje uređaja prepustite kvalificiranom ovlaštenom serviseru.

16. Šteta i neispravnost koja zahtjeva servis

Odspojite televizor iz zidne utičnice te prepustite servisiranje kvalificiranom serviseru pod sljedećim uvjetima:

- Ukoliko je kabel napajanja ili utikač oštećen
- Ukoliko je prolivena tekućina, ili su predmeti upali unutar otvora i u televizor
- Ukoliko je televizor bio izložen kiši ili vodi.
- Ukoliko televizor radi suprotno od uputa za uporabu. Ugodite samo one kontrole koje su objašnjene i pokrivene korisničkim uputama. Nepravilno ugađanje drugih kontrola koje nisu obuhvaćene i namjenjenu ugađanju od strane korisnika može dovesti do oštećenja te će često zahtijevati više rada od strane servisera.
- Ukoliko je televizor pao ili je kućište oštećeno

17. Zamijenski dijelovi

Kada je potrebno ugraditi zamijenske dijelove, provjerite i budite sigurni da je serviser zamijenio dijelove koje je specificirao proizvođač ili koji imaju iste karakteristike kao i originalni dijelovi. Neovlaštene zamjene mogu dovesti do požara, strujnog udara ili drugih opasnosti.

18. Sigurnosna provjera

Nakon završetka servisa ili popravka televizora zamolite servisere da provjere uređaj na sigurnost.

19. Grijanje i toplina

Uređaj treba postaviti dalje od izvora topline kao što su radijatori, pećnice ili drugi proizvodi (uključujući pojačala) koji proizvode toplinu. Televizor se ne smije postaviti u blizini otvorenog plamena i izvora jake topline kao npr. električne grijalice.



20. Uporaba Slušalica - Oprez

Pretjerana razina zvuka u slušalicama može dovesti do gubitka sluha. Ukoliko primjetite bilo kakve smetnje u sluhu, prekinite uporabu slušalica. Kako bi spriječili moguće oštećenje sluha, nemojte upotrebljavati slušalice na visokoj razini zvuka dulje vrijeme.



21. Utikač strujnog kabela treba biti lako dostupan. Ne stavljajte televizor ili komade namještaja na strujni kabel. Oštećeni priključni kabel/utikač može izazvati požar ili strujni udar. Rukujte priključnim kabelom držeći ga za utikač, ne isključujte televizori povlačenjem strujnog kabela. Nikada ne dirajte strujni kabel/utikač mokrim rukama

zbog opasnosti od kratkog spoja ili strujnog udara. Nikada ne pravite čvorove na kabelu i ne vežite ga drugim kabelima

- 22.** Za instaliranje i korištenje televizora koji nisu namjenjeni postavljanju na pod, te će se vjerojatno koristiti u domaćinstvu i koji teže preko 7 kg, pridržavajte se slijedećih upozorenja i uputa:

UPOZORENJE

Nikada ne postavljajte televizor na nestabilnu lokaciju. Televizor može pasti te prouzročiti teške ozljede ili smrt. Puno ozljeda, pogotovo kada je riječ o djeci, može se izbjeći poduzimajući jednostavne mjere predostrožnosti poput:

- Korištenje kabineta ili stalaka koje preporuča proizvođač
- Koristiti samo namještaj koji sigurno i stabilno može nositi televizor
- Osigurati da rub televizora ne prelazi rub namještaja.
- Ne postavljajte televizor na visoki namještaj (npr. visoke ormariće ili police) bez pričvršćenja namještaja i televizora za prikladnu potporu.
- Ne postavljajte televizor na pokrivače ili druge materijale koji se mogu nalaziti između televizora i namještaja.
- Educirajte djecu o mogućoj opasnosti zbog penjanja po namještaju kako bi dohvatili televizor i njegove kontrole.

Ukoliko premještate vaš postojeći televizor, isto tako pridržavajte se gore navedenih uputa.

- 23.** Ovaj aparat nije namjenjen da ga koriste osobe (uključujući i djecu) sa umanjanim tjelesnim, osjetilnim ili mentalnim sposobnostima ili osobe kojima nedostaje znanje i iskustvo za korištenje aparata, osim ako nisu pod nadzorom osobe koja je zadužena za njihovu sigurnost ili ako od nje nisu dobile poduku o uporabi aparata.

Djeca ne uviđaju uvijek ispravno moguće opasnost. Gutanje baterija može biti smrtonosno. Čuvajte baterije izvan dohvata male djece. Ako se baterija proguta, odmah zatražite liječničku pomoć. Pakiranje uređaja i zaštitne vreće sklonite podalje od djece. Postoji opasnost od gušenja.

LED Zaslon

Materijali koji se koriste pri proizvodnji zaslona ovog proizvoda sastoje se od krhkih elemenata i stakla. Zaslon i uređaj mogu se oštetiti u slučaju pada ili udaraca. LED zaslon je proizvod visoke tehnologije i nudi visoku kvalitetu slike. Ponekad, može doći do pojave nekoliko neaktivnih malih točaka na zaslonu, koje mogu biti tamne ili svjetliti plavim, zelenim ili crvenim svjetlom. Ovo nema nikakvog učinka na rad samog uređaja.

Bez obzira o okolnostima, držite zaslon TV-a okomito. Ako kojim slučajem je potrebno nagnuti TV (zaslon), kut nagiba između zaslona i okomite ravnine ne smije biti veći od 15° (ovo se primjenjuje na proizvode koji imaju zaslon bez okvira (frameless modeli)).

Postavljanje uređaja

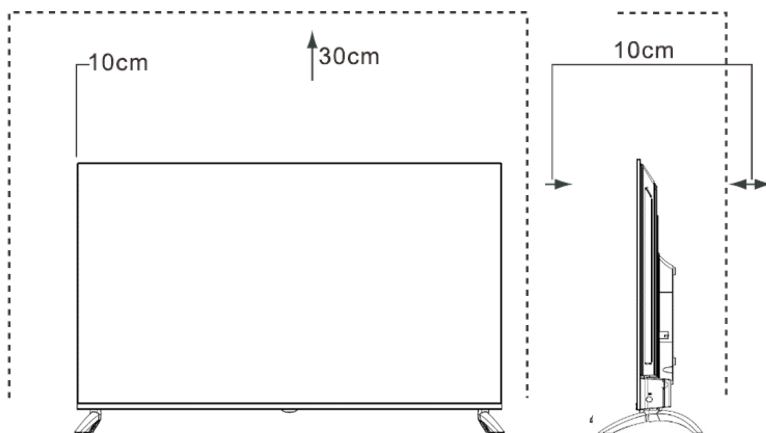

Postavite TV prijamnik na čvrstu i ravnu površinu ostavljajući prostor od najmanje 10 cm oko uređaja i 30 cm od vrha uređaja do police ili plafona.

POSTAVLJANJE

Postavljanje nosača (nogica)

VAŽNO

- TV zaslon vrlo je osjetljiv te mora biti uvijek zaštićen za vrijeme uklanjanja ambalaže, postavljanja nogica ili montaže uređaja na zid. Osigurajte da nikakvi tvrdi ili oštri predmeti ili drugi objekti koji mogu ogrebat i oštetiti zaslon ne dođu u kontakt sa zaslonom. Nemojte pritiskati i grubo povlačiti za ekran ili rub kućišta, jer to može dovesti do oštećenja i pucanja stakla zaslona.
- Tijekom uporabe na ravnoj površini, kućište TV prijemnika mora biti pričvršćeno za priloženi nosač (nogice) kao što je prikazano na donjim slikama.
- Slike proizvoda služe samo za informaciju, stvarni proizvod može se neznatno razlikovati u izgledu.

PAŽNJA! Odspojite AC kabel napajanja iz utičnice prije postavljanja nosača ili zidnog nosača

OPREZ!

Pažljivo postavite televizor zaslonom okrenutim prema dolje na ravnu i mekanu površinu kako bi izbjegli oštećenje zaslona ili kućišta. Pratite donje ilustracije i tekstualne upute kako bi pričvrstili nogice na uređaj:

1. Pričvrstite postolje na TV prijemnik kao što je prikazano na slici -
2. Vijcima čvrsto pričvrstite postolje.

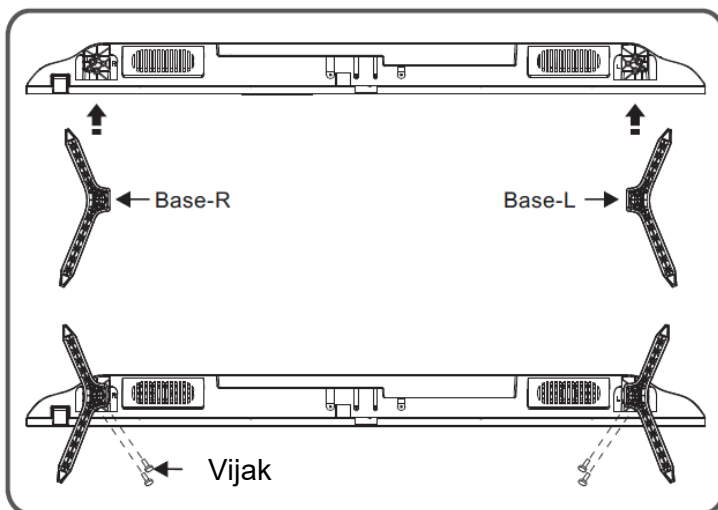

Instalacija na zid

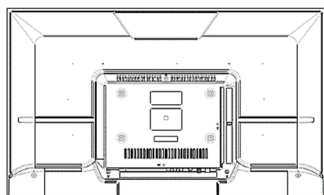

1

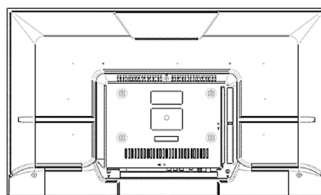

2

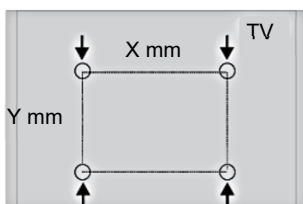

3

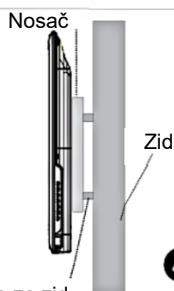

Tipla za zid

4

Veličina zaslona	X	Y
32"	200 mm	200 mm
43"	400 mm	200 mm
32" Vijci nosača televizora na zid	Gore: 2x M4 (L1+8mm) Vijak Dolje: 2xST4 (L'=L1'+8) Samonarezujući vijak s ravnom glavom	
43" Vijci nosača televizora na zid	Gore: 2x M6 (8,5+L1<L<30+L1mm) Vijak Dolje: 2xST6 (L'=L1'+6) Samonarezujući vijak s ravnom glavom	

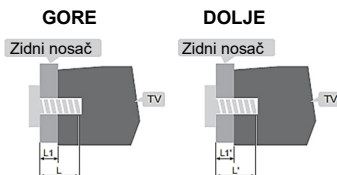

- Prije postavljanja TV prijamnika na zid, obavezno uklonite nogice ili stalak.
- Ako postavite televizor na strop ili kosi zid, može doći do pada uređaja i ozbiljnih ozljeda. Koristite samo kvalitetan i odgovarajući zidni nosač, a za ugradnju kontaktirajte vašeg prodavača ili ovlaštenih servis.
- Kako biste spriječili ozljede, TV mora biti čvrsto pričvršćen sukladno uputama za instalaciju nosača.
- Koristite vijke i dimenzije dane u uputi za ugradnju nosača.
- Zidni nosač i pripadajući dijelovi nosača su dodatna oprema koja se nabavlja odvojeno i nisu dio standardnog seta pribora koji se isporučuje s TV uređajem.
- Slika montaže je samo informativna. Za detaljnije upute, molimo vas da proučite upute koje ste dobili uz zidni nosač.

Prednja strana tv prijamnika

		Opis
1	IR Senzor	Prima signal iz daljinskog upravljača. Ne postavljajte nikakve prepreke između senzora pošto to može utjecati na ispravan rad i kontrolu uređaja putem daljinskog upravljača.
2	Indikator napajanja	Crvena oznaka svijetli u modu čekanja.

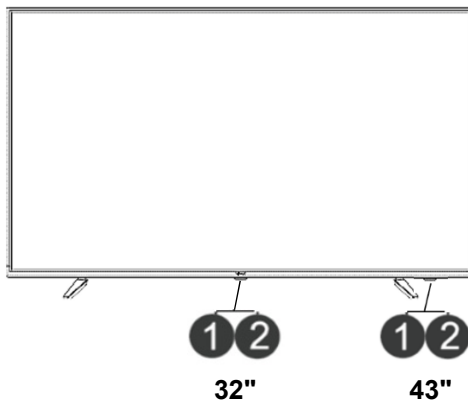

NAPOMENE

Slika je samo informativna.

Uključenje televizora traje nekoliko sekundi kako bi se pokrenuo sustav uređaja. Nemojte naizmjenice isključivati i uključivati televizor jer to može dovesti do nepravilnog rada.

Priključenje antene i kabela napajanja

1. Priključite antenski kabel u antenski ulaz na stražnjoj strani uređaja i u zidnu antensku utičnicu ili izravno na antenu.
2. Priključite utikač napajanja u zidnu utičnicu napajanja.

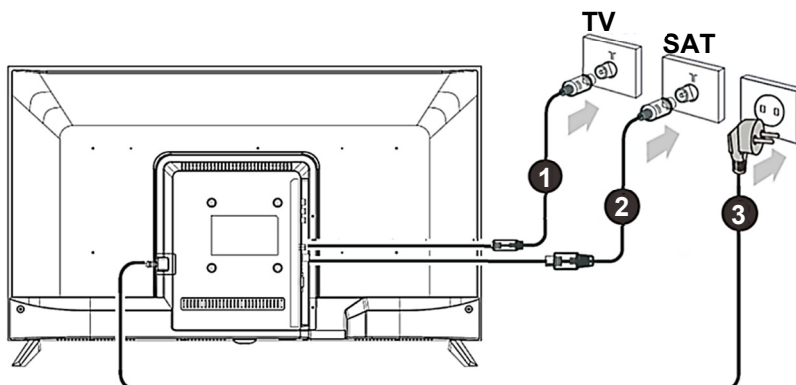

Kontrolna ploča

32"

Power ON/OFF: Nakon što uključite kabel za napajanje u utičnicu napajanja, možete pritisnuti tipku za uključenje ili povratak u stanje pripravnosti.

Zaslon

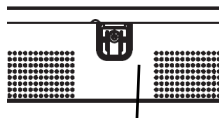

Donja / Bočna strana na kućištut

Power On/Off tipka

Napomena

Za naprednije postavke koristite daljinski upravljač!

43"

Uključeno: Nakon što uključite kabel napajanja u utičnicu, možete pritisnuti tipku OK da biste uključili TV.

Isključeno: U uključenom stanju, dugo pritisnite tipku OK za prijelaz u stanje pripravnosti.

OSD izbornik: U izborniku koji nije OSD, pritisnite tipku OK za prikaz izbornika.

In OSD menu and smart mode, press **OK** rocker to confirm the operation.

Kanal +/-: U TV modu, pomaknite tipku gore/dolje za odabir kanala.

Navigacija: U pametnom načinu rada pomaknite tipku gore/dolje za odabir stavke.

U OSD izborniku, pomaknite tipku gore/dolje/lijevo/desno za rad s izbornikom.

Glasnoća +/-: U izborniku koji nije OSD, pomaknite tipku lijevo/desno da biste smanjili/povećali glasnoću.

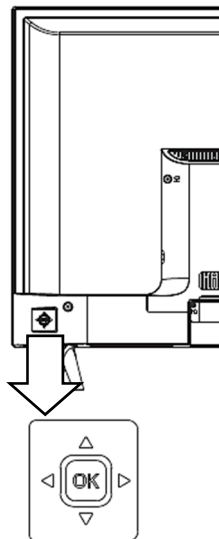

Ikone odgovaraju tipkama daljinskog upravljača kako je opisano u nastavku:

Napomena:

Preporučuje se korištenje upravljačke ploče samo za osnovne funkcije, npr. Uklj. / Isklj., CH gore / dolje ili ugađanje jačine zvuka.

Za naprednije postavke koristite daljinski upravljač!!

Stražnja strana tv prijamnika

32"

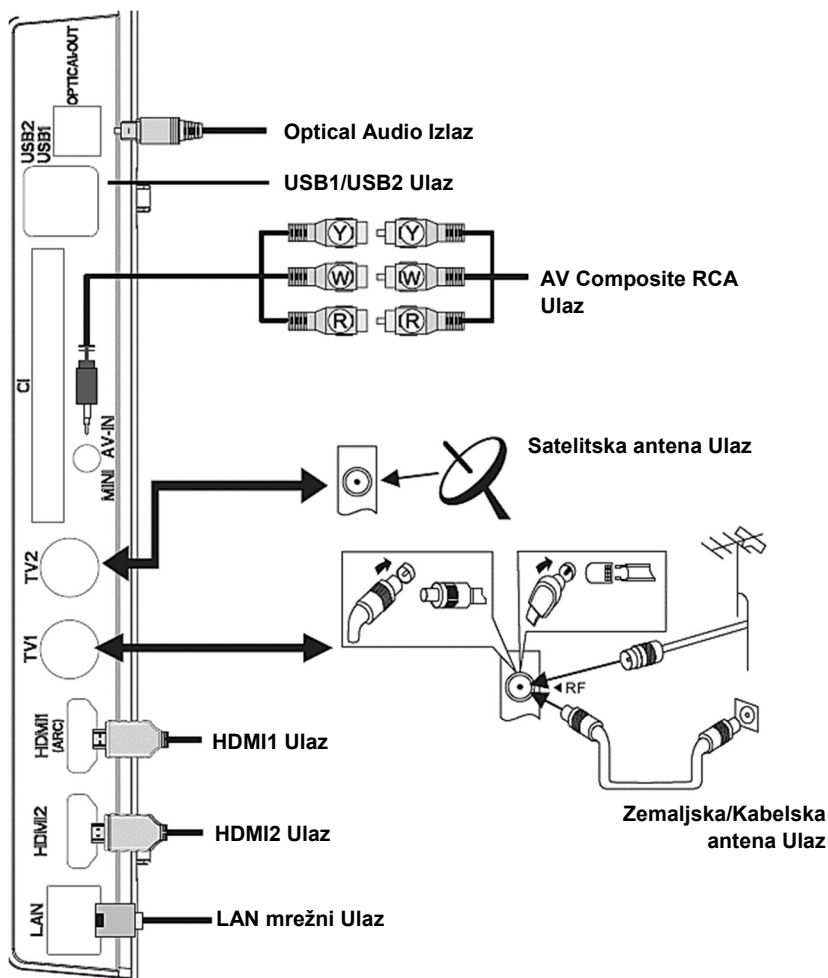

Provjerite poziciju i tip priključka prije spajanja. Labavi spojevi i veze mogu dovesti do problema sa slikom ili zvukom. Provjerite da su svi priključci čvrsti i sigurni.

Nemaju svi vanjski A/V uređaji mogućnost spajanja na TV prijamnik. Molimo vas da prije priključenja vašeg vanjskog uređaja provjerite u korisničkom priručniku Vašeg A/V uređaja kompatibilnost i postupak spajanja.

Prije spajanja vanjske opreme odspojite kabel napajanja iz utičnice. Pridržavajte se i postupajte sukladno svim sigurnosnim upozorenjima kako bi izbjegli opasnost od strujnog udara.

43"

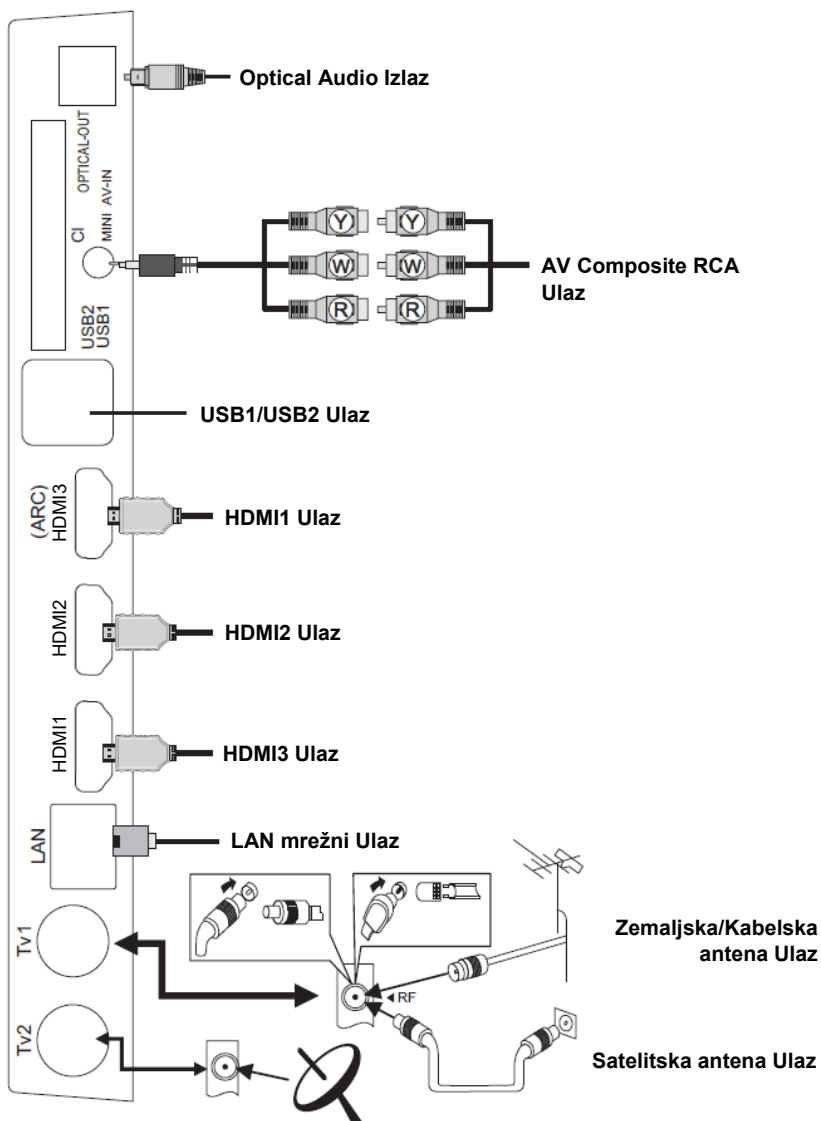

Provjerite poziciju i tip priključka prije spajanja. Labavi spojevi i veze mogu dovesti do problema sa slikom ili zvukom. Provjerite da su svi priključci čvrsti i sigurni.

Nemaju svi vanjski A/V uređaji mogućnost spajanja na TV prijamnik. Molimo vas da prije priključenja vašeg vanjskog uređaja provjerite u korisničkom priručniku Vašeg A/V uređaja kompatibilnost i postupak spajanja.

Prije spajanja vanjske opreme odspojite kabel napajanja iz utičnice. Pridržavajte se i postupajte sukladno svim sigurnosnim upozorenjima kako bi izbjegli opasnost od strujnog udara.

► PRIKLJUČENJE

- **TV1 (T/C/T2) 75Ω:** TV DVB-T2 priključak na vanjsku VHF/UHF antenu ili kabelski priključak

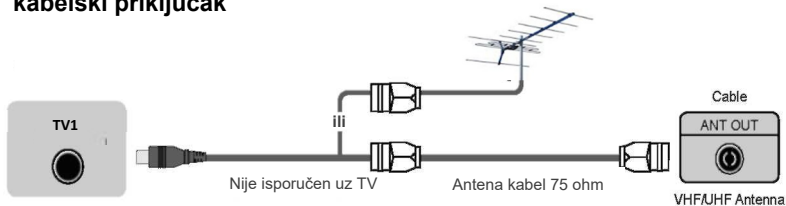

- **TV2 (S/S2) 75Ω (S2) priključak za satelitsku antenu ili sat. kabelski priključak**

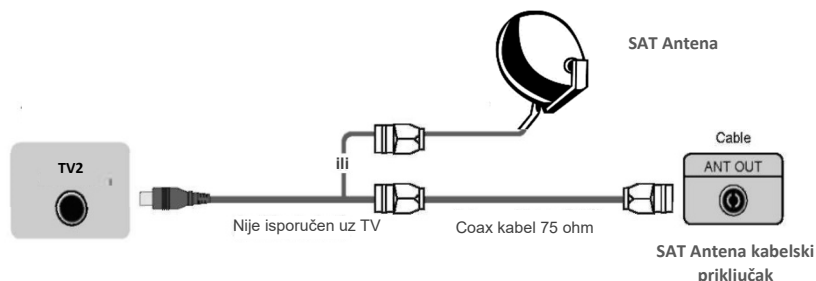

- **HDMI1, HDMI2, HDMI3 Digitalni priključak**

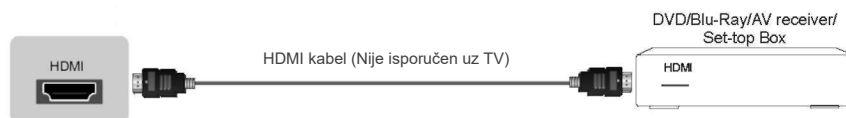

Priključite HDMI kabel između HDMI priključka TV prijamnika i vanjske A/V opreme.

Neki uređaji poput DVD reproduktora zahtijevaju da se HDMI signal postavi kao izlazni signal na postavkama uređaja. Pogledajte korisnički priručnik uređaja radi uputa o postavljanju izlaza. Uzmite u obzir da HDMI priključak pruža podršku video i audio reprodukciji, te nije potrebno odvojeno priključivati audio kabel.

- Pritisnite tipku [**SOURCE** ], kada se prikaže izbornik sa listom izvora pritisnite tipke [**▲/▼**] kako bi odabrali izvor [**HDMI**] na koji je spojen vanjski A/V uređaj i za odabir pritisnite tipku **OK**.

Napomena: HDMI1 podržava ARC (Audio Return Channel) funkciju. Pomoću ove funkcije, nije potrebno zasebno priključivanje RCA audio kabela na vaš audio sustav.

► USB

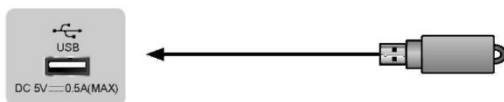

Priključite USB uređaj kao što je USB memorija ili USB tvrdi disk ili digitalnu kameru za pregledavanje fotografija, slušanje glazbe ili gledanje video materijala. Ovaj ulaz koristi se i za nadogradnju software-a. Nadogradnja će se izvršiti automatski čim USB sa datotekama za nadogradnju bude umetnut u USB sučelje.

NAPOMENE

- Prilikom priključenja tvrdog diska ili USB memorije, uvijek priključite adapter napajanja spojenog uređaja u izvor napajanja. Preopterećenje USB priključka može dovesti do oštećenja. Najveća dozvoljena potrošnja struje USB ulaza iznosi 500mA.
- TV prijatelj ne podržava samostalne, nestandardne tvrde diskove visokih performansi koji nemaju vanjsko napajanje, ukoliko je zahtjevana struja jača ili jednaka 500mA. To može dovesti do oštećenja TV uređaja ili tvrdog diska.
- USB utor podržava napon od 5V.
- Maksimalna podržana veličina prostora za pohranu je 1T.
Ako želite reproducirati DTV video, brzina prijenosa USB uređaja za pohranu ne smije biti manja od 5 MB/s.

► OPTICAL DIGITAL AUDIO OUT

Za reprodukciju TV Audio sadržaja na vanjskom uređaju, priključite vanjski digitalni audio uređaj na Digitalni izlaz TV uređaja. Prije spajanja digitalnog audio sustava na priključak trebali bi smanjiti jačinu zvuka TV uređaja i audio sustava kako bi izbjegli nenadano pojačanje zvuka.

TV DIGITAL AUDIO

Audio pojačalo



► COMMON INTERFACE (CI+ SUČELJE)

Umetnite CI modul za otvaranje kodiranih programa kao što su PAYTV ili HD PAYTV programi.

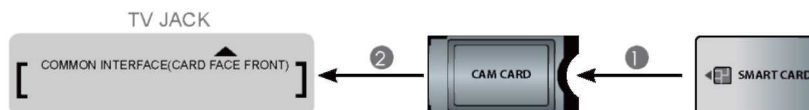

NAPOMENE

- Prije umetanja/uklanjanja CI modula osigurajte da je televizor isključen. Zatim umetnite CI karticu u CI modul u skladu sa uputama proizvođača.
- Nemojte učestalo umetati ili uklanjati CI modul pošto to može dovesti do oštećenja sučelja ili dovesti do kvara.
- CI modul i karticu morate dobiti od pružatelja usluga za Programe koje želite gledati.
- Umetnite CI modul sa Smart Karticom u smjeru prikazanom na modulu i Smart kartici.
- CI nije podržan u nekim državama i regijama; provjerite sa ovlaštenim distributerom.

► MINI AV IN (AV Composite)

Koristite audio i video kabele kako bi povezali TV prijamnik sa vanjskim A/V uređajem putem kompozitnog video/audio priključka. (Video = žuti konektor, Audio lijevo = bijeli konektor i Audio desno = crveni konektor).

- Pritisnite tipku **[SOURCE ↗]**, kada se prikaže izbornik sa listom izvora pritisnite tipke **[▲/▼]** kako bi odabrali izvor **[AV]** i za odabir pritisnite tipku **OK**.

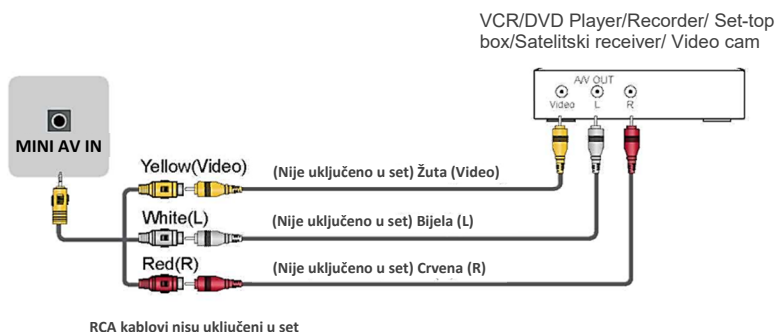

► RJ45 LAN ULAZ

Priključite RJ45 LAN (Local Area network) kabel za spajanje TV prijmnika na vanjski modem ili mrežni priključak.

Vaš TV prijmnik za rad svih funkcija zahtjeva spajanje na internet mrežu. Potrošnja podataka koja pri tome nastaje može biti naplaćena od strane davatelja usluge interneta!



Za pristup internet spajanju morate imati osiguran internetski priključak i pretplatu na priključak visoke brzine (high speed broadband internet service).

TV prijmnik možete spojiti na internet mrežu na dva načina.

- **Žičano**, koristeći RJ45 (LAN) priključak na stražnjoj strani uređaja.
- **Bežično**, koristeći ugrađeni bežični adapter ili vanjski bežični USB adapteri i vaš kućni bežični priključak

***Opaska:** Donje instrukcije i napuci opisuju uobičajeni način postavljanja Internet veze. Vaše priključenje i ugađanje može biti drugačije, ovisno o vašoj mrežnoj konekciji i konfiguraciji. Ukoliko imate problem spajanja na internet, molimo kontaktirajte vašeg ISP davatelja usluge (Internet Service Provider)*

Priključenje na žičanu mrežu:

1. Potrebno vam je:

- Ethernet priključni kable dovoljne dužine kako bi dosegli RJ45 priključak na Vašem TV-u.
- Router ili modem sa raspoloživim Ethernet ulazom.
- Brzu internet konekciju

2. Priključite RJ45 ethernet kabel u ruter i u Ethernet ulaz sa stražnje strane TV-a.

3. Uđite u opciju Network Settings (Mrežne postavke) na TV-u za konfiguraciju priključka.

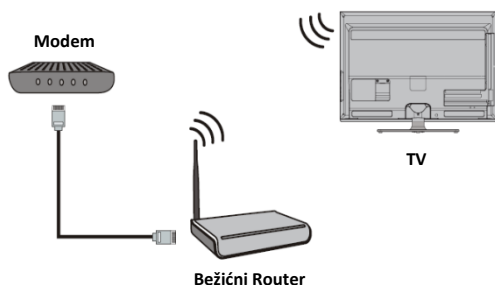
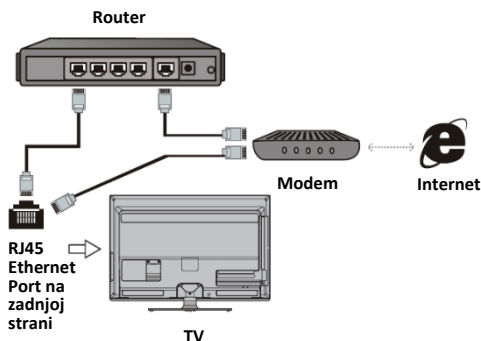

Priključenje na bežičnu mrežu

1. Potrebno vam je:

- Router sa brzim "high-speed" Wi-Fi bežičnim signalom
- Brzu internet konekciju

2. Uđite u opciju Network Settings (Mrežne postavke) na TV-u za konfiguraciju priključka.

DALJINSKI UPRAVLJAČ







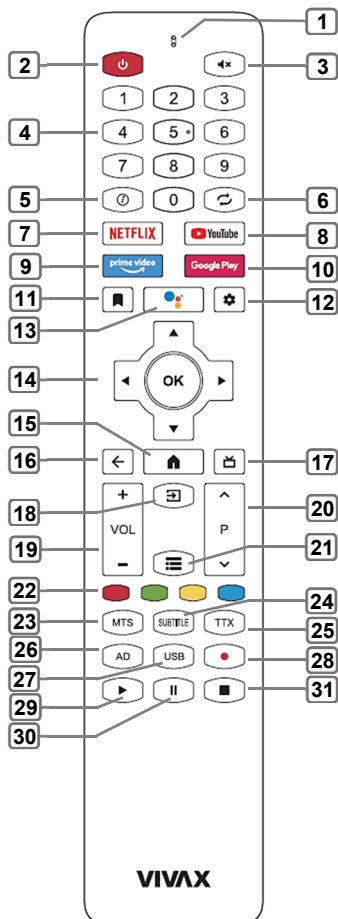

Bluetooth daljinski upravljač - Bluetooth uparivanje

Ako Bluetooth daljinski upravljač nije uparen, pritisnite tipku **Google voice search** , a zatim dugo pritisnite tipke **[VOL-] + [←]** za početak uparivanja. Kada se na zaslonu TV-a prikaže lista dostupnih BT uređaja, odaberite uređaj i pritisnite tipku **[OK]** za završetak uparivanja.

Napomena:

1. Neki modeli možda nisu podržani.
2. Vaša lokacija mora odgovarati jeziku za prikaz točnih rezultata pretraživanja. Neke funkcije možda neće biti dostupne ako se vaše postavke lokacije i jezika razlikuju.
3. Možete promijeniti jezik prema postavkama unosa jezika. Jezici dostupni za značajke prepoznavanja glasa mogu se mijenjati u skladu s pravilima rada usluge.
4. Detalji usluge mogu se razlikovati ovisno o modelu.
5. Prije korištenja prepoznavanja glasa, provjerite da li je daljinski upravljač uparen.



1. **MIKROFON:** za funkciju Google voice search (Google glasovno pretraživanje)
2. **POWER** : Pritisnite za uključenje / isključenje TV-a
3. **MUTE** : Utišanje zvuka
4. **TIPKE (0-9)**: Pritiskom ovih tipki unose se brojevne znamenke. Direktno se biraju programi u ATV i DTV modu, te unose lozinke za roditeljsko zaključavanje.
5. **INFO** : Pritisnite za prikaz informacija o izvoru i kanalu
6. **LAST** : Povratak na prethodni gledani kanal
7. **NETFLIX:** Izravan pristup aplikaciji Netflix
8. **YouTube** : Izravan pristup aplikaciji YouTube
9. **prime video** : Izravan pristup Prime video aplikaciji.
10. **Google Play**: Izravan pristup aplikaciji Google Play
11. : Označite preporučene videozapise za repordukciju.
12. **SETUP**  Otvaranje izbornika postavki.
13. : Pronađite nove favorite <brže> uz glasovno pretraživanje. Skočite izravno na željenu emisiju ili film tako da samo izgovorite željeni sadržaj ili pokušajte

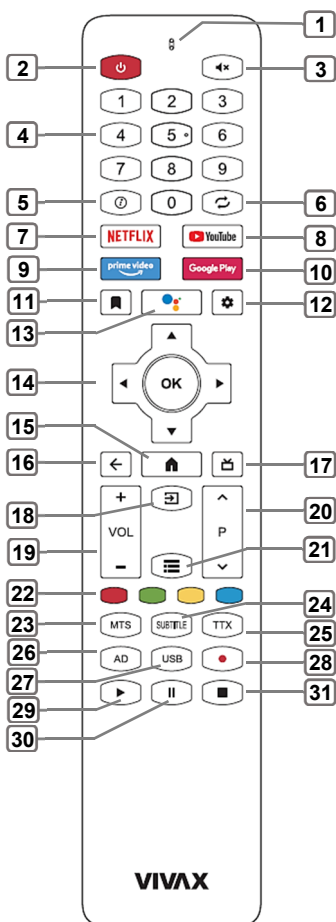

pregledavanje uz pomoć glasovnog pretraživanja, npr. "find action movies" (Pronađi akcijske filmove). Pritisnite tipku na daljinskom upravljaču za početak pretrage.

14. ▲/▼/◀/▶: Koristite tipke za odabir ili ugađanje opcija ili navigaciju kroz izbornike

OK tipka: Pritisnite tipku **OK** za potvrdu opcije ili ugađanje

15. **HOME** 🏠: Otvaranje početne stranice

16. **BACK** ◀: Povratak iz Opcije / Izbornika na prethodni izbornik

17. **EPG** 📺: **DTV Mod:** Otvaranje elektroničkog programskog vodiča (EPG)

18. **SOURCE** 📡: Odabir ulaznog signala.

19. **VOL +/-**: Ugađanje jačine zvuka

20. **▲ P ▼**: Pritisnite tipke za promjenu TV kanala

21. **MENU** ☰: Ulaz u glavni izbornik Non-Smart ili izlaz iz izbornika

22. **CRVENA / ZELENA / ŽUTA / PLAGA**

tipka: Tipke za posebne funkcije
Prečac do opcija stranice teleteksta, u skladu s bojom na ekranu (TXT način rada) ili naredbama ili opcijama u EPG-u i drugim izbornicima prema naredbama u boji prikazanim na zaslonu

23. **MTS:** Prebacivanje između višekanalnih načina zvuka (NICAM u ATV-u ili Odaberite audio jezik u DTV načinu)

24. **SUBTITLE:** Odabir jezika podnaslova

25. **TXT**: Otvaranje/Zatvaranje teleteksta

26. **AD:** Otvaranje Audio izbornika

27. **USB:** Otvaranje USB uređaja

28. **REC** 📹: **DTV Mod:** Početak snimanja trenutno gledanog DTV kanala na vanjsku USB memoriju

29. **PLAY** ▶: Reprodukcija u medijskom modu rada

30. **TIMESHIFT (II):** Aktivacija Time Shift / Pauza funkcije

31. **STOP** ■: Zaustavljanje reprodukcije u medijskom modu rada

Napomena: Sve slike u ovom priručniku su primjeri, samo za referencu. Stvarni proizvod može se razlikovati od slika.

Tipke koji ovdje nisu spomenute se ne koriste.

► Umetanje baterija u daljinski upravljač

Otvorite stražnji poklopac kako bi otvorili odjeljak za baterije daljinskog upravljača.

Umetnite dvije AAA baterije. Osigurajte da se (+) i (-) na bateriji poklapa sa (+) i (-) naznačenim na odjeljku za baterije.

Zatvorite poklopac odjeljka.

(1) Lagano otvorite (2) Umetnite baterije (3) Lagano gurnite poklopac

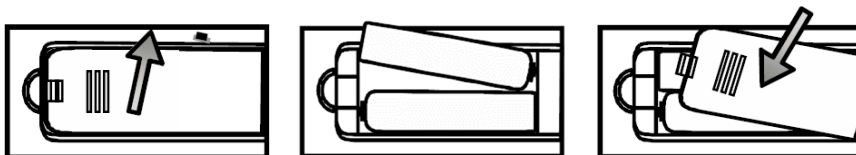

NAPOMENE

- Slika proizvoda služi samo za informaciju, stvarni proizvod može se razlikovati u izgledu.
- Stare baterije odložite u označeno mjesto za odlaganje. Nemojte bacati baterije u vatru.
- Ne miješajte tipove baterija te ne kombinirajte korištene sa novim baterijama.
- Odmah zamijenite prazne baterije kako bi spriječili curenje kiseline u odjeljak za baterije daljinskog upravljača.
- Ukoliko ne planirate koristiti daljinski upravljač dulje vrijeme uklonite baterije.
- Baterije ne bi trebale biti izložene pretjeranoj toplini poput sunčeve svjetlosti, grijalica ili vatri.
- Kemikalije iz baterija mogu izazvati osip i opekline na koži. Ukoliko baterije cure očistite odjeljak krpom. Ukoliko kemikalije dođu u doticaj sa kožom, odmah operite kožu.

Domet rada daljinskog upravljača

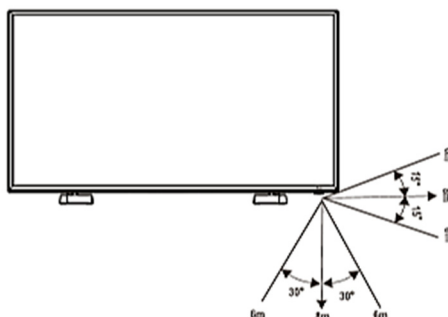

Usmjerite daljinski upravljač prema televizoru na udaljenosti ne većoj od 5 metara od senzora na televizoru i unutar 60° ispred televizora.

Radna udaljenost može varirati ovisno o svjetlosti prostorije.



Uporaba daljinskog upravljača

• Uključivanje i isključivanje

Za isključivanje u mod pripravnosti (standby): Pritisnite tipku **OK** na kućištu uređaja ili pritisnite  na daljinskom upravljaču kako bi prebacili uređaj iz radnog moda u standby način rada. Uređaj možete ponovno uključiti ponovnim pritiskom tipke **OK** na kućištu ili tipke  na daljinskom upravljaču.

Prikaz napajanja: Svjetleća oznaka označava način "Standby". Kada je uređaj odspojen s napajanja, neće biti nikakve svjetleće oznake.

▶ **NAPOMENA**

Odspojite kabel iz utičnice ukoliko nećete koristiti uređaj duže vrijeme. Pričekajte najmanje 5 sekundi nakon ponovnog priključenja kako bi mogli ponovno pokrenuti uređaj.

• **SOURCE** : Odabir izvora (ulaza)

Odaberite izvor ovisno o tome koji je video uređaj spojen na televizor.

Kako bi odabrali izvor: Pritisnite tipku [**SOURCE** ]. Kada se pojavi lista izvora, pritisnite [**▲/▼**] kako bi odabrali željeni izvor te zatim pritisnite **OK** za potvrdu.

• Ugađanje jačine zvuka

Pritisnite [**VOL+ / VOL-**] kako bi pojačali ili smanjili jačinu zvuka.

Pritisnite tipku **MUTE** kako bi potpuno utišali zvuk. Ponovno pritisnite **MUTE** kako bi ponovno uključili zvuk.

• Promjena kanala

Pritisnite tipke [**▲ P ▼**] kako bi odabrali slijedeće ili prethodno programsko mjesto. Za direktan odabir programskog mjesta, npr. za odabir kanala 12 pritisnite 1, zatim 2.

• Odabir Audio moda

Pritisnite tipku [**MTS**] kako bi odabrali između nekoliko različitih Audio modova. Stereo, Dual I, Dual II, Mixed

• Prikaz liste programa

Pritisnite tipku [**OK**] kako bi prikazali punu listu dostupnih digitalnih i analognih programa.

• Elektronski Programski vodič (EPG)



Omogućava pristup sadržaju televizijskih programa koji će biti dostupni u sljedećih nekoliko dana. Uslugu prikaza EPG informacija daje distributer TV programa i to samo za digitalne DVB-T programe.

PRVA INSTALACIJA

Priključite antenski RF kabel u TV prijamnik u "TV1" priključak i u TV antensku utičnicu ili kabel antene.

Za navigaciju i potvrdu odabrane stavke koristite tipke sa strelicama i tipku **OK** na daljinskom upravljaču. **Zatim slijedite upute za postavljanje:**

Uparivanje daljinskog upravljača putem Bluetootha.

Za omogućavanje funkcije **Google voice search** i neke druge funkcije daljinskog upravljača, morate upariti svoj daljinski upravljač s televizorom putem BT veze.

Dugo pritisnite tipke [**←**] + [**VOL-**] za početak uparivanja.

Ponovite isti postupak za odvajanje daljinskog upravljača

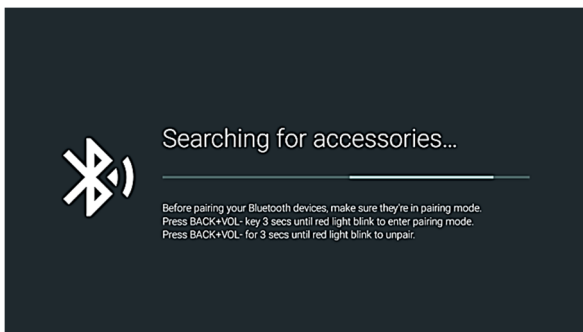

Odabir jezika prikaza (OSD Language)

Pritisnite tipku **▼** / **▲** za odabir jezika i **OK** tipku za potvrdu odabira željenog jezika prikaza izbornika i poruka na zaslonu.

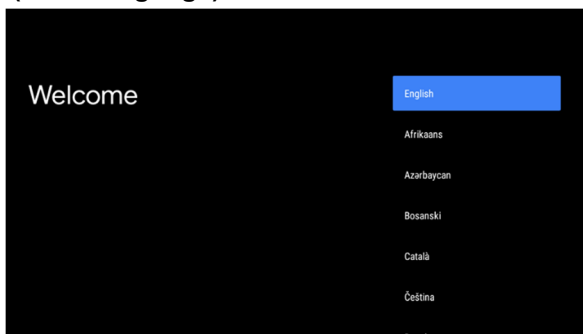

Odaberite svoju Wi-Fi mrežu

Pritisnite tipke **▼** / **▲** i **OK** za odabir postavki Wi-Fi mreže

Unesite Wi-Fi lozinku i odaberite **OK (✓)** za potvrdu i povezivanje s Wi-Fi mrežom

Napomena:

Ako na internet želite priključiti TV putem kabela, jednostavno umetnite kabel (nije isporučen) u ulazni LAN priključak na stražnjoj strani televizora.

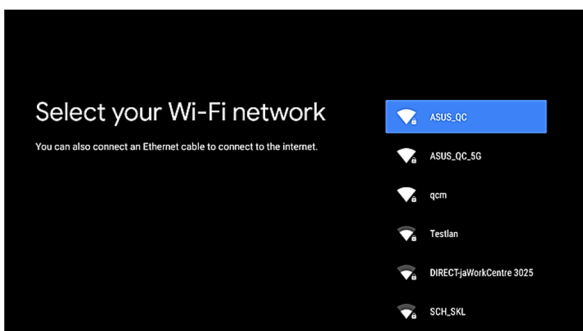

Brzo postavljanje TV-a sa svojim Android™ telefonom (Quickly set up your TV with your Android™ phone)

Uz jednostavno korištenje Wi-Fi mreže, vašeg Android telefona i Google Account računa, jednostavno možete prenjeti podatke i postavke sa svog Google Account računa na TV.

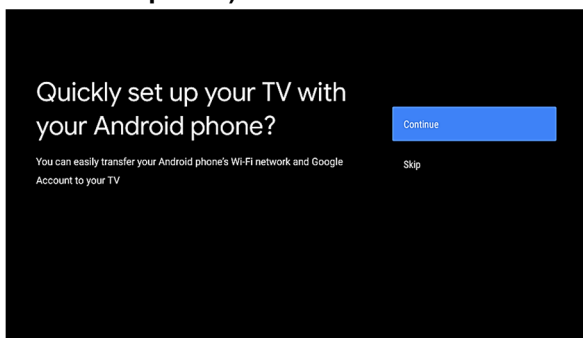

Pritisnite ▼ / ▲ i OK za odabir opcija

1. **"Continue (Nastavi)"** Prijenos podataka s vašeg Google telefona (**pogledajte 1. korak Prijenos podataka**)
2. **"Skip (Preskoči)"** Prijeđite na drugi korak postavljanja. (**pogledajte korak 2: Skip (Preskoči)**).

1. Prijenos podataka sa svog Google računa (Quick Setup)

Slijedite upute na zaslonu:

1. Otvorite aplikaciju Google na svom Android pametnom telefonu. Za brže postavljanje, možete prstom dodirnuti browser ikonu mikrofona ili nastavite s korakom 2.
2. Dodirnite ime vašeg TV-a, **"2K SMART TV"** ili **"4K SMART TV"** ovisno o nazivu modela vašeg televizora.
3. Odaberite opciju **"Pair (Upari)"** za povezivanje Android uređaja.
4. Prihvatite **"Savjete za uštedu energije"** i odricanje od odgovornosti u vezi s **"Pravilima privatnosti mreže"**
5. Za prijavu odaberite opciju **"Sign In (Prijava)"** i slijedite upute na zaslonu.
6. Prihvatite **"Uvjete pružanja usluge"** i **"Google usluge"**
7. Odaberite **"Allow (Dopusti)"** kako biste omogućili Google pretragu i dijeljenje s aplikacijama vašeg TV-a kao što su **Netflix, Prime video** itd.
8. Odaberite **"Turn on (Uključi)"** kako biste omogućili Google voice search asistentu da daje informacije specifične za vas na ovom uređaju.
9. Prođite kroz značajke vašeg TV-a pritiskom na tipku ►.

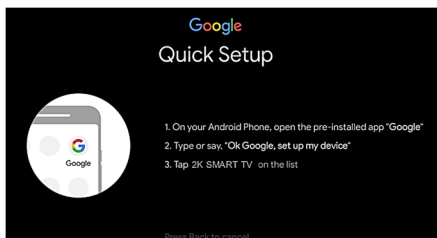

2. Preskoči (Skip)

Za nastavak postavljanja odaberite opciju **"Sign-In (Prijava)"** i pritisnite tipku OK.

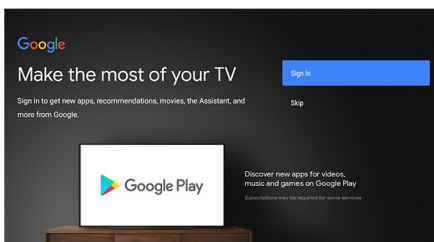

Odabir Regije/Države (Region/Country)

Pritisnite tipku ▼ / ▲ i OK za odabir zemlje u kojoj instalirate TV prijamnik.

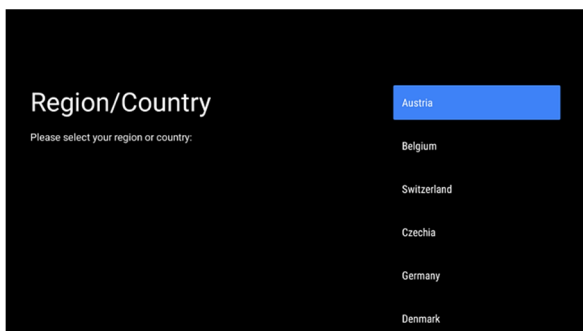

Postavljanje Lozinke (Password)

Za ugađanje TV-a i ulazak u neke izbornike, sustav će vas pitati lozinku. Postavljanje lozinke napravite u ovom izborniku. Lozinka je važna jer nije moguće ući u neke izbornike bez unošenja ispravne lozinke! Molimo upamtite lozinku! Upis lozinke "0000" nije moguć.

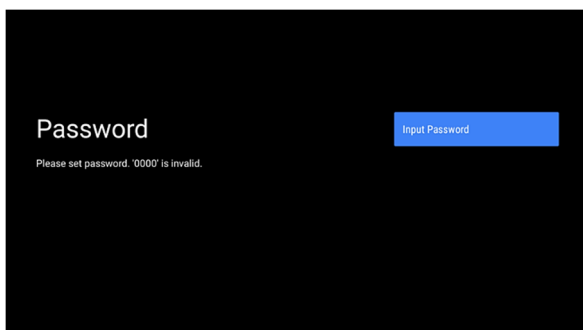

Postavljanje načina rada kod kuće ili maloprodaje (trgovina) (Select TV mode)

U slučaju da vam je potrebna prezentacija uređaja u trgovini, odaberite način rada "Retail (Trgovina)". Ako ćete svoj TV koristiti za standardnu kućnu upotrebu, odaberite "Home (Kuća)", pojavit će se sljedeći zaslon. Pritisnite tipku OK za potvrdu odabira.

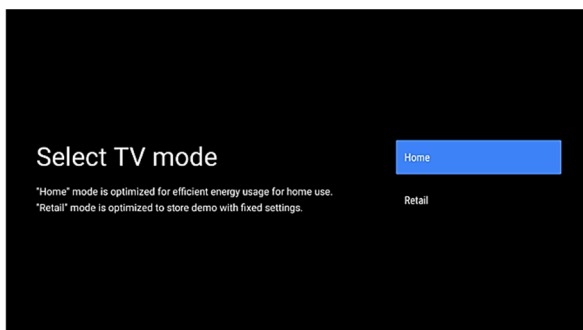

Postavljanje Chromecast built-in™ funkcije (Setting Chromecast built-in™)

Ovime omogućujete da ovaj uređaj bude otkriven kao Chromecast built-in uređaj i dopuštate Google voice search asistentu i drugim uslugama da "probude" ovaj uređaj kako bi odgovorio na Cast naredbe, čak i kada je u stanju čekanja i zaslon isključen.

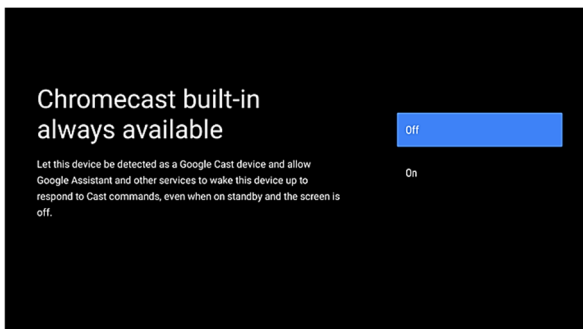

Način rada TV Tunera (Tuner Mode)

Odaberite vrstu kanala za koje želite izvršiti automatsku pretragu TV kanala.

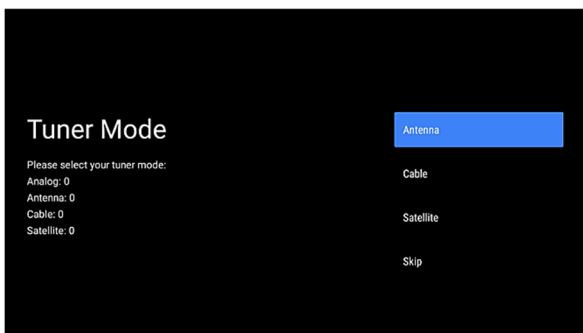

Možete odabrati: **Antena (ATV, DVB scan)**
Kabel
Satelit

Ili odaberite funkciju **Skip (Preskoči)** za preskakanje Auto pretrage.

Slijedite upute na ekranu.

Čestitamo!

Sada je vaš TV spreman za korištenje

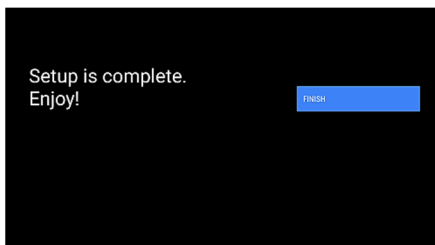



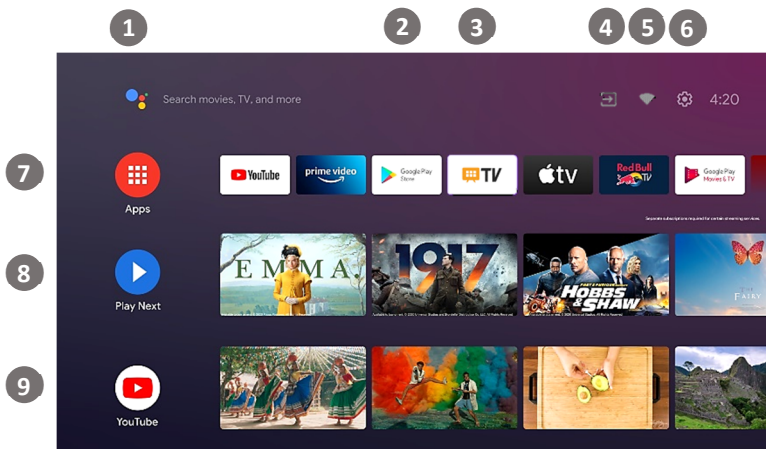

Početna stranica (Home page)

Pritisnite tipku "HOME  " na daljinskom za prikaz početnog zaslona



- | | |
|--|--------------------|
| 1. Google voice search | 5. Wi-Fi status |
| 2. Google Play | 6. Postavke |
| 3. TV Aplikacija za gledanje TV kanala | 7. App Lista |
| 4. Lista izvora | 8. Play Next Lista |
| | 9. YouTube Lista |

Možete se jednostavno kretati kroz dostupne opcije ili aplikacije koristeći navigacijske tipke  /  /  /  za odabir stavke i pritisnite **OK** za potvrdu.

Odabir izvora

Pritisnite  /  za odabir "SOURCE  ulaznog signala.

Možete odabrati sljedeće opcije:

Home Screen Android TV (Početna Android TV stranica)

Općenita stranica na kojoj možete jednostavno odabrati TV mod/izvore ili pokrenuti aplikacije

Antenna (Antena) Standardi TV mod

Cable (Kabel) Kabelski TV mod rada

Satellite Satelitski TV mod rada

ATV Analog TV mod rada

Composite Composite Audio/Video izvor

HDMI 1,2 HDMI Audio/Video izvor

* Dostupni izvori ovise o modelu vašeg TV prijemnika. Molimo, za više informacija pogledajte odjeljak „Stražnja strana TV prijemnika“.

Pritisnite **OK** tipku za potvrdu odabranog izvora.

Istoj funkciji možete pristupiti pritiskom na tipku  na daljinskom upravljaču

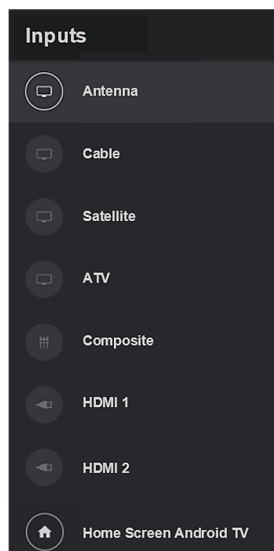

Glavni TV Izbornik za ugađanje (Setting Menu)

U standardnom TV načinu, pritisnite tipku [**MENU** ≡] za prikaz glavnog TV izbornika. Glavni izbornik je podijeljen u tri glavna podizbornika:

- **Channels (Kanali)**
- **TV Options (TV Opcije)**
- **Record (Snimanje)**

Pritisnite tipke [▼] [▲] za odabir željene opcije.

1. Kanali (Channels)

Pritisnite tipke ◀ / ▶ za odabir jednog od mogućih podizbornika.



Programski vodič (Program Guide)

Otvaranje elektroničkog programskog vodiča (EPG) s informacijama o TV kanalima, rasporedu itd.

Kanal Channel:

U ovom izborniku možete skenirati dostupne TV kanale.

Mod Instalacije kanala (Channel Installation Mode)

- Postavite vrstu pretrage (Antena, Kabel, Satelit)
- Postavite automatsku ili ručnu pretragu ili jednokanalnu pretragu.
- LCN (Logičko kanalno numeriranje)
- Vrsta pretrage kanala (svi, samo besplatni kanali)
- Uredi popis kanala

Automatska nadogradnja kanala (Auto Channel Update)

TV sustav će povremeno provjeravati i ažurirati popis kanala.

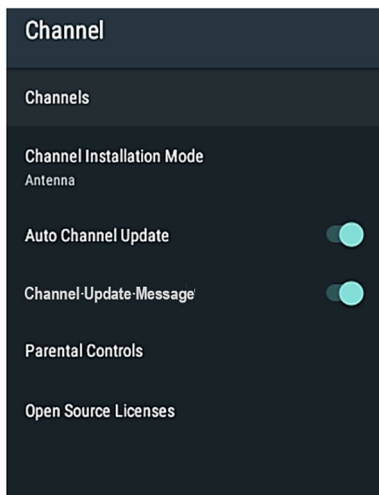

Poruka za nadogradnju kanala (Channel Update Message)

TV sustav će povremeno provjeravati i prikazati poruku da su neki novi kanali dostupni.

Roditeljska kontrola (Parental Controls)

Uredite i prilagodite sva ograničenja roditeljskog nadzora, lozinku itd...

Licence otvorenog koda (Open Source License)

Popis licenci otvorenog koda i ugovori.

Kanal podizbornik (Channels Submenu)**Pretraga kanala (Channel Scan):**

Pretraga TV kanala.

Nadogradnja prerage (Update Scan):

Pretraga samo novih TV kanala.

Pretraga ojednog kanala (Single RF Scan):

Pretraga odabranog RF kanala.

Ručno ažuriranje servisa (Manual Service Update)

učno postavljanje ažuriranja kanala

LCN

Vaš lokalni pružatelj usluga TV kanala nudi sortiranje kanala prema lokaciji ili zemlji. Ako vaš lokalni davatelj usluga nudi sortiranje kanala, značajka LCN (logičko numeriranje kanala) mora biti postavljena na "Uključeno" prije pretrage kanala.

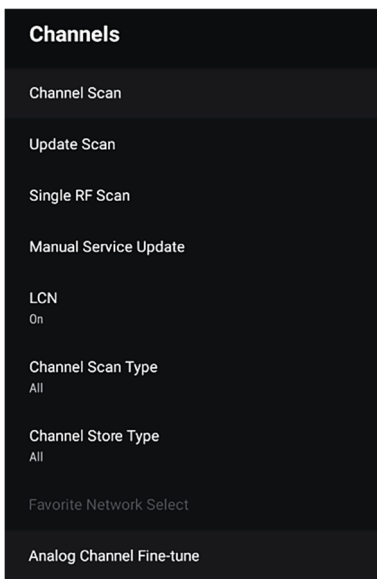
**Vrsta pretrage / Vrsta spremanja kanala (Channel Scan Type / Channel Store Type)**

Možete odabrati vrstu kanala za pretragu/spremanje: Svi, Samo besplatni TV kanali itd...

Odabir omiljene mreže (Favorite Network Select)

Odaberite svoju omiljenu mrežu za pretragu kanala

Analogno Fino ugađanje kanala (Analog Channel Fine tune)

Postavljanje i fino ugađanje analognih TV kanala

2. TV Opcije (TV Options)

U ovoj traci izbornika možete postavljati parametre vašeg TV-a:

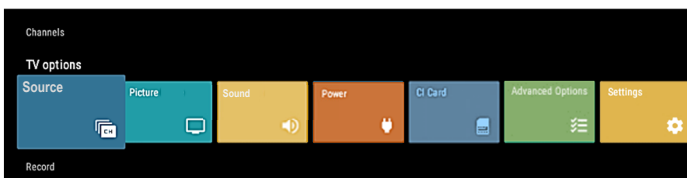

- **Ulazi (Source)**
Odabir dostupnih izvora spojenih na vaš TV prijemnik.
- **Slika (Picture)**
Ugađanje postavki slike.
- **Zvuk (Sound)**
Ugađanje postavki zvuka.
- **Postavke uštede energije (Power)**
Ugađanje postavki napajanja (npr. Sleep Timer-a, Auto isključenja itd.)
- **CI kartica**
Postavke CI kartice
- **Napredne opcije (Advanced options)**
Soundtracks Audio, Plavi ekran, HbbTV opcije, Podnaslovi, Postavke teleteksta i postavke informacija o sustavu
- **Postavke (Settings)**
Ista funkcija kao i Postavka u izborniku Smart mod.

Ulazi (Source)

Ista funkcija kao što je opisano u poglavlju: Odabir izvora

* Dostupni izvori ovise o modelu vašeg TV prijemnika. Molimo, za više informacija pogledajte odjeljak „Zadnja strana TV-a“.

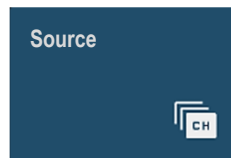

Slika (Picture)

Pritisnite tipke [◀] / [▶] za odabir opcije **Izbornik slike (Picture menu)**.

Za ugađanje parametara slike koristite tipke [▼] / [▲] ; za odabir stavke i ugađanje vrijednosti pritisnite tipke [◀] / [▶] .



Mod Slike (Picture mode):

Korisnik (User)- > Standard- > Živo (ViVid)- > Sport- > Film (Movie)- > Igre (Game)

Pozadinsko osvjetljenje (Backlight):

Podesite svjetlinu pozadinskog osvjetljenja u skladu s uvjetima prostorije i vašim željama.

Napomena: Više pozadinsko osvjetljenje povećava potrošnju vašeg TV-a!

Svjetlina/Kontrast/Zasićenje/Nijansa Brightness/Contrast/Saturation/HUE

Ugodite parametre slike prema uvjetima prostorije i vašim željama.

Oštrina (Sharpness)

Ugodite oštrinu slike

Temperatura boje (Color temperature)

Ugodite temperaturu boje (ravnoteža boja). U ovom izborniku možete zasebno ugoditi RGB pojačanje svake osnovne boje.

Napredni video (Advanced Video)

U ovim izbornicima možete ugoditi: DNR/MPEG NR (Dynamic Noise Reduction-Dinamičko smanjenje šuma slike), Picture Vivid (Živost boja slike), Luma Control (Kontrolu osvjetljenja), Local Contrast (Lokalni kontrast), Flash Tone (Boju kože), DI Film Mode, Blue Stretch (Rastezanje plave boje) itd...

Vraćanje na Tvornički postav (Rest to Default)

Vraćanje parametara slike na tvornički postav.



Zvuk (Sound)

Pritisnite tipke [◀] / [▶] za odabir opcije **Izbornik zvuka (Sound menu)**.

Za ugađanje parametara zvuka koristite tipke [▼] / [▲] ; za odabir stavke i ugađanje vrijednosti pritisnite tipke [◀] / [▶] .

Korisnik (User)- > Standard- > Živo (ViVid)- > Sports- > Film (Movie)- > Muzika (Music)-> Vijesti (News)->Auto.

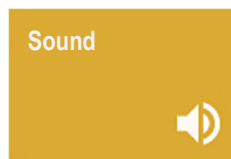

Sistem zvuka (System sounds):

Uključuje / Isključuje sistemske zvukove.

Stil zvuka (Sound Style):

Možete postaviti predefimirani zvuk: Korisnik (User)- > Standard- > Živo (ViVid)- > Sports- > Film (Movie)- > Muzika (Music)-> Vijesti (News)->Auto

Balans/bas/Visoki/Surround (Balance/Bass/Treble/Surround):

Prilagodite zvuk u skladu s uvjetima prostorije i vašim željama.

Ekvilajzer detalji (Equalizer Detail):

Equalizer postavke.

Kašnjenje zvučnika (Speaker Delay):

Ugodite kašnjenje zvučnika ako vaš TV ima kašnjenje zvuka između slike i zvuka.

Digital Output/SPDIF kašnjenje (Delay):

Ugađanje Digital Audio izlaza i kašnjenja.

Auto jačina zvuka (Auto Volume Control):

Postavite Auto jačinu zvuka kako bi izjednačili jačinu zvuka na različitim TV kanalima.

Downmix Mod:

Reprodukcija 5.1 kanala zvuka kroz manji broj zvučnika zahtijeva proces koji se naziva downmixing. Downmixing kombinira lijevi, desni, centralni, lijevi surround i desni surround kanal u stereo ili mono zvuk.

Možete odabrati: Stereo ili Surround.

Pojačivač dijaloga (Dialogue Enhancer):

Poboljšavanje kvalitete zvuka dijaloga.

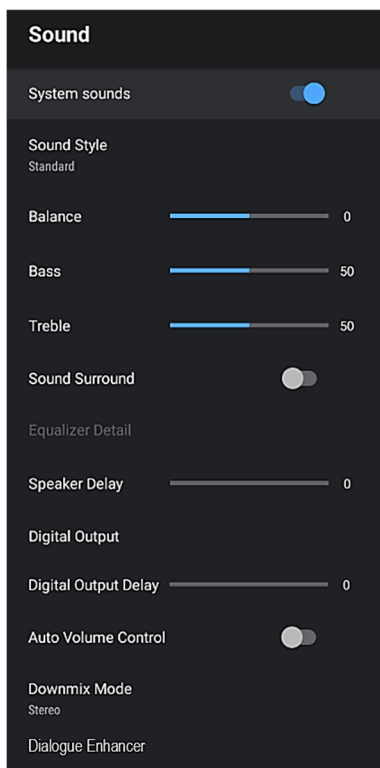

Postavke uštede energije (Power)

Pritisnite tipke [◀] / [▶] za odabir opcije **Uštede energije (Power)**.

Za ugađanje parametara koristite tipke [▼] / [▲] ;

za odabir stavke i ugađanje vrijednosti pritisnite [◀] / [▶] .

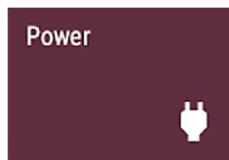

Možete ugađati:

1. **Samoisključenje (Sleep timer)**
2. **Isključenje slike (Picture Off)**
3. **Timer isključenja (Switch off timer)**
5. **Auto siključenje (Auto Sleep):** Automatsko isključivanje ako nijedna kontrola nije aktivna u unaprijed postavljenom vremenu.

CI Kartica (CI Card)

Pritisnite [◀] / [▶] za odabir CI Card postavki.

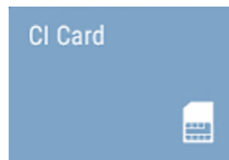

Napredne opcije (Advanced Options)

Pritisnite tipke [◀] / [▶] za odabir **Naprednih opcija (Advanced Options)**, tada pritisnite **OK** za ugađanje:

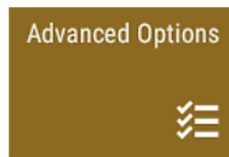

Audio jezik / Drugi Audio jezik (Audio Language / 2nd Audio Language)

Odaberite željeni audio jezik. Ako je dostupan, ovaj audio kanal će se reproducirati u slučaju višezjezičnog emitiranja.

Audio zapisi (Sound Tracks)

Odaberite opciju Postavljanje da biste prilagodili/postavili zvučne zapise

Plavi zaslon (Blue Mute)

Ako nema signala, biti će prikazan Plavi zaslon.

Početni kanal (Default Channel)

Uključenje na zadani kanal.

MHEG PIN Zaštita (Protection) (opcija)

MHEG (Multimedia and Hypermedia Experts Group)

MHEG je interaktivni sustav za kreiranje aplikacija koje se koriste u digitalnom zemaljskom TV sustavu Ujedinjenog Kraljevstva (npr. Freeview). Tekstualne usluge (crvena tipka u virtualnoj tipkovnici) koja se prikazuje na nekim kanalima služi za ulaz u interaktivne usluge teksta/slike.

Možete uključiti/isključiti funkciju

HBBTV Postavke (opcija)

HbbTV (Hybrid Broadcast Broadband TV) je globalni standard koji ima za cilj besprekorno spojiti TV prijenose s internetskim sadržajem.

Podnaslovi (Subtitle)

Postavke podnaslova i odabir željenog jezika podnaslova

Teletext

ostavke teleteksta i odabir željenog jezika teleteksta

Sistemske informacije (System Information)

Prikaz kanalnih i sistemskih informacija.

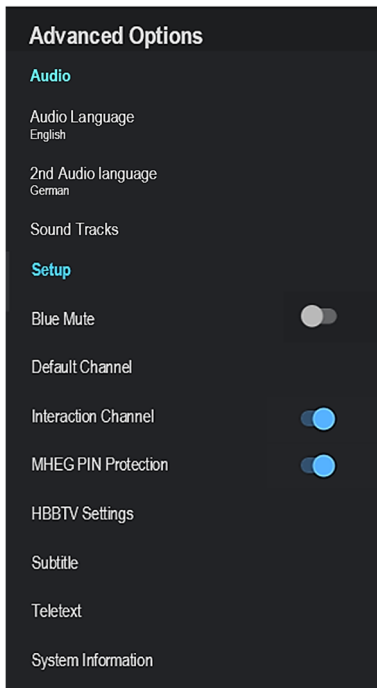

Postavke (Settings)

Pritisnite tipke [◀] / [▶] za odabir **Postavki** (Settings), tada pritisnite **OK** za ugađanje.

Pritisnite tipke ▼ / ▲ za odabir opcije koju želite ugađati u SETTINGS izborniku.



Postavite ime uređaja (Set your device name):

Postavljanje imena TV-a

Network & Internet:

Odaberite opcije mreže i interneta tako da uđete na stranicu mrežnih postavki kao što su:

Wi-Fi :

Uključite/isključite Wi-Fi vezu. Kada je opcija aktivna, možete odabrati željenu Wi-Fi mrežu za povezivanje.

Ako priključite LAN kabel na LAN priključak, takva veza ima prednost u odnosu na Wi-Fi vezu.

Također, u izborniku možete ručno unaprijed postaviti sve parametre veze kao što su: Proxy postavke, IP postavke itd...

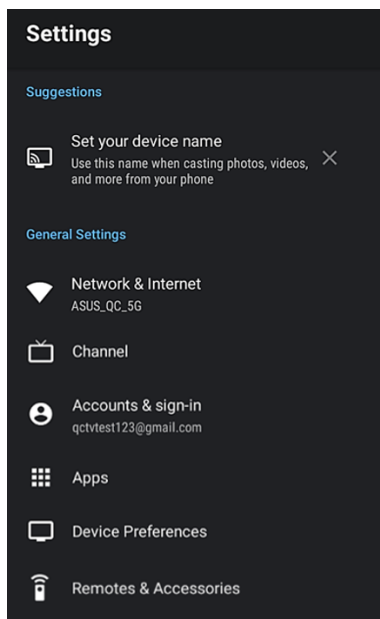

Kanal (Channel)

Odaberite opciju Kanal (Channel) za ulazak u ugađanja kanala.

Za više informacija, molim pogledajte poglavlje: **Kanali / Kanal (Channels/Chanel)**.

Računi / Prijava (Accounts & Sign-in)

Za postavljanje Google Account računa uđite u izbornik postavki računa i prijave.

Apps

Postavljanje dopuštenja za aplikacije, sigurnost i ograničenja, pristup aplikacijama itd., uđite u izbornik aplikacija.

Postavke uređaja (Device preferences)

U izborniku postavki uređaja možete postaviti glavne TV parametre:

Informacija o uređaju (About):

Glavne informacije o TV sustavu, ažuriranju sustava, vraćanju na tvorničke postavke itd.

Datum i Vrijeme (Date&Time):

Postavljanje vremena sustava i vremenske zone

Timer:

Ugađanje Vremena uključenja / Isključenja.

Jezik (Language):

Postavljanje OSD jezika

Tipkovnica (Keyboard):

Postavljanje tipkovnice

Ulazi (Inputs):

Ugađanje imena ulaza, HDMI CEC kontrola

Uđšteda energije (Power):

Postavljanje Timera isključenja, isključenje slike (samo audio), mjerac vremena za isključenje, vrijeme isključivanja kada nema signala

Slika/Zvuk (Picture/Sound):

Ugađanje parametara Slike/Zvuka

Memorija (Storage):

Upravljanje memorijom TV-a

Početni zaslon (Home Screen)

Unaprijed postavljeni kanali, pregledi videozapisa, promjena redoslijeda aplikacija itd...

Mod Trgovine (Retail Mode)

Uključenje mod Trgovine (prezentacije u trgovini).

Chromecast built-in

Chromecast built-in postavke i informacije.

Čuvar zaslona / Čuvar energije (Screen saver / Energy saver)

Postavite Čuvar ekrana u slučaju da TV koristite samo kao audio uređaj.

Lokacija (Location)

Postavljanje lokacije TV-a

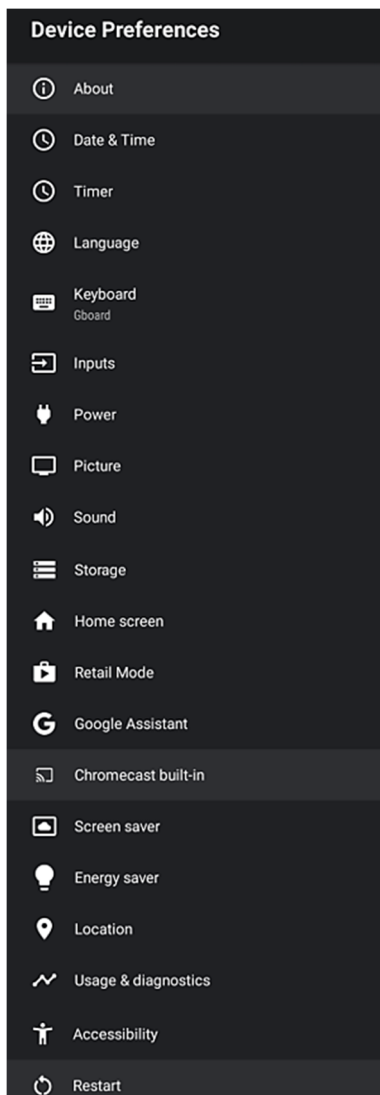

Usage & Diagnostics

Dajte dopuštenje za automatsko slanje dijagnostičkih informacija.

Dostupnost (Accessibility):

Upravljajte dodatnim uslugama emitiranja kao što su: audio opis, osobe oštećenog sluha, podnaslovi.

Ponovno pokretanje (Restart):

Restart uređaja (cbrisanje radne memorije).

Napomena:

Ponovno pokretanje neće izbrisati korisničke podatke i postavke. Ako trebate resetirati TV prijemnik, trebate izvršiti vraćanje na tvorničke postavke koje se nalazi u "Postavke uređaja->Informacije o uređaju". Ovom opcijom svi će podaci biti izbrisani i TV će biti postavljen na početno tvorničko stanje!

Daljinski upravljač i Oprema (Remotes & Accessories)

Za dodavanje i povezivanje vanjskih uređaja putem Bluetootha, udite u ovaj izbornik.

3. Snimanje (Record)

Lista snimanja (Record List):

Pregledajte popis datoteka za snimanje korisnika i upravljajte njima.

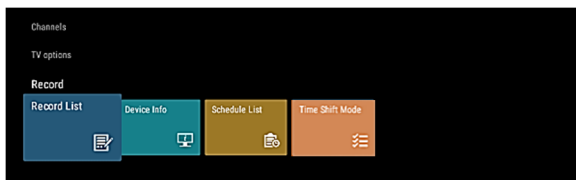

Informacije o uređaju (Device Info):

Pregled informacija o uređaju

Lista snimanja (Schedule List):

Popis rasporeda za gledanje, dodavanje i brisanje događaja snimanja.

Time Shift Mode:

Uključenje Time Shift funkcije (funkcija gledanja TV kanala s vremenskim pomakom), Potrebno je uključiti Time Shift da bi mogli koristiti funkciju vremenskog pomaka (Time Shift).

Ostale informacije

Rješavanje problema

Ukoliko televizor ne radi ispravno prije nego kontaktirate ovlaštenu servis, pažljivo pročitajte donju tablicu.

Preporuča se isključivanje uređaja iz utičnice na 60 sekundi te zatim ponovno uključivanje.

Ovaj jednostavni proces često pomaže u uklanjanju problema u radu uređaja.

Kontaktirajte Službu za korisnike ukoliko problem nije riješen ili imate drugih problema.

SIMPTOMI	MOGUĆA RJEŠENJA
Nema slike ili zvuka	<ul style="list-style-type: none"> • Provjerite da li je kabel napajanja uključen u utičnicu. • Provjerite napajanja na donjem desnom rubu kućišta mora biti uključen (ukoliko postoji). Pritisnite tipku napajanja na daljinskom upravljaču kako bi uključili uređaj. • Provjerite da li LED oznaka svijetli. Ukoliko svijetli TV je uključen.
Povezan je vanjski izvor na TV ali nema slike i/ili zvuka.	<ul style="list-style-type: none"> • Provjerite da li su pravilno priključeni kablovi izlaza na vanjskom izvoru i ulazu na TV. • Provjerite jeste li pravilno odabrali izvor signala.
Nakon uključivanja TV uređaj nekoliko sekundi ne prikazuje sliku. Da li je to normalno?	<ul style="list-style-type: none"> • Da, to je normalno. TV pretražuje prethodne postavke i inicijalizira TV.
Slika je normalna ali nema zvuka.	<ul style="list-style-type: none"> • Provjerite postavke jačine zvuka. • Provjerite da li je uključena funkcija Utišanja (Mute).
Zvuk ali bez slike ili crno bijela slika.	<ul style="list-style-type: none"> • Ukoliko je slika crno-bijela, isključite TV iz utičnice te opet ga uključite nakon 60 sekundi. • Provjerite da li je boja postavljena na 50 ili više. • Provjerite sliku na nekom drugom programu.
Zvuk i slika su iskrivljeni ili izgledaju valoviti.	<ul style="list-style-type: none"> • Električni uređaj može ometati rad TV-a. Isključite susjedne uređaje, ukoliko smetnje nestanu, udaljite uređaje od TV-a. • Umetnite utikač uređaja u drugu utičnicu.
Zvuk i slika je mutna ili povremeno nestaje.	<ul style="list-style-type: none"> • Ukoliko koristite vanjsku antenu provjerite njen smjer, poziciju i spoj antene. • Ugodite smjer antene ili ponovno pretražite kanale.
Horizontalna/vertikalna crta na slici ili se slika trese.	<ul style="list-style-type: none"> • Provjerite postoji li izvor smetnji u blizini, poput kućanskih uređaja ili električnih alata.
Plastično kućište proizvodi zvuk pucketanja	<ul style="list-style-type: none"> • Zvuk pucketanja može se pojaviti zbog promjene temperature i zagrijavanja kućišta. Ova promjena uzrokuje širenje ili skupljanje kućišta. To je normalno i TV je ispravan.
Daljinski upravljač ne radi.	<ul style="list-style-type: none"> • Provjerite da li je TV priključen na napajanje i da radi. • Promijenite baterije u daljinskom upravljaču. • Provjerite da li su baterije pravilno umetnute.

Lista formata

Video Codec	Rezolucija	Container			
MPEG 1/2	1920x1080	MPEG program stream	.dat / .vob / .mpg / .mpeg		
		MPEG transport stream	.ts / .trp / .tp		
		MP4	.mp4 / .mov		
		3GPP	.3gpp / .3gp		
		AVI	.avi		
		MKV	.mkv		
		OGM	.ogm		
		ASF	.asf		
MPEG4	1920x1080	MP4	.mp4 / .mov		
		MPEG program stream	.dat / .vob / .mpg / .mpeg		
		ASF	.asf		
		MPEG transport stream	.ts / .trp / .tp		
		3GPP	.3gpp / .3gp		
		AVI	.avi		
		OGM	.ogm		
		WMV	.wmv		
		FLV	.flv		
		MKV	.mkv		
H.264	4096x2340	FLV	.flv		
		MP4	.mp4 / .mov		
		3GPP	.3gpp / .3gp		
		MPEG transport stream	.ts / .trp / .tp		
		ASF	.asf		
		WMV	.wmv		
		AVI	.avi		
		MPEG program stream	.dat / .vob / .mpg / .mpeg		
		H.264	.o.264		
		OGM	.ogm		
		MKV	.mkv		
		HEVC / H.265	4096x2340	MP4	.mp4 / .mov
				3GPP	.3gpp / .3gp
MPEG transport stream	.ts / .trp / .tp				
MKV	.mkv				
FLV	.flv				
AVI	.avi				
H.265	.265				
VC1	1920x1080	MPEG transport stream	.ts / .trp / .tp		
		3GPP	.3gpp / .3gp		
		MP4	.mp4 / .mov		
		VC1	.vc1		
		ASF	.asf		
		WMV	.wmv		
		AVI	.avi		
		MKV	.mkv		
VP8	1920x1080	MKV	.mkv		
		FLV	.flv		
		AVI	.avi		
		3GPP	.3gpp / .3gp		
		MP4	.mp4 / .mov		
		OGM	.ogm		
		WebM	.webm		
VP9	4096x2176	MKV	.mkv		
		WebM	.webm		

Audio Codec	Uzorkovanje	Container			
MPEG 1/2 Layer1	16-48kHz	MP3	.mp3		
		AVI	.avi		
		ASF	.asf		
		WMV	.wmv		
		DivX	.divx		
		MKV	.mkv		
		3GPP	.3gpp / .3gp		
		MP4	.mp4 / .mov		
		FLV	.flv		
		MPEG transport stream	.ts / .trp / .tp		
		MPEG program stream	.dat / .vob / .mpg / .mpeg		
		WAV	.wav		
		OGM	.ogm		
MPEG 1/2 Layer2	16-48kHz	MP3	.mp3		
		AVI	.avi		
		ASF	.asf		
		WMV	.wmv		
		DivX	.divx		
		MKV	.mkv		
		3GPP	.3gpp / .3gp		
		MP4	.mp4 / .mov		
		FLV	.flv		
		MPEG transport stream	.ts / .trp / .tp		
		MPEG program stream	.dat / .vob / .mpg / .mpeg		
		MPEG2 Layer3	8-48kHz	MP3	.mp3
				AVI	.avi
ASF	.asf				
WMV	.wmv				
DivX	.divx				
MKV	.mkv				
3GPP	.3gpp / .3gp				
MP4	.mp4 / .mov				
FLV	.flv				
MPEG transport stream	.ts / .trp / .tp				
MPEG program stream	.dat / .vob / .mpg / .mpeg				
AC3	32kHz, 44.1kHz 48kHz			AC3	.ac3
				AVI	.avi
		MKV	.mkv		
		DivX	.divx		
		3GPP	.3gpp / .3gp		
		MP4	.mp4 / .mov		
		MPEG transport stream	.ts / .trp / .tp		
		MPEG program stream	.dat / .vob / .mpg / .mpeg		
		WMV	.wmv		
		ASF	.asf		
		OGM	.ogm		
		EAC3 (DDP)	32kHz, 44.1kHz 48kHz	EAC3	.ec3
				AVI	.avi
MKV	.mkv				
DivX	.divx				
3GPP	.3gpp / .3gp				
MP4	.mp4 / .mov				
MPEG transport stream	.ts / .trp / .tp				
MPEG program stream	.dat / .vob / .mpg / .mpeg				
WMV	.wmv				
ASF	.asf				
OGM	.ogm				
AAC, HEAAC	8-48kHz			AAC	.ec3
				AVI	.avi
		MKV	.mkv		
		DivX	.divx		
		3GPP	.3gpp / .3gp		
		MP4	.mp4 / .mov		

		MPEG transport stream	.ts / .trp / .tp
		MPEG program stream	.dat / .vob / .mpg / .mpeg
		WMV	.wmv
		ASF	.asf
		OGM	.ogm

Slike	Foto	Rezolucija
JPEG	Base-line	15360 x 8640
	Progressive	1024 x 8640
PNG		9600 x 6400
BMP		9600 x 6400
GIF		6400 x 4800
Webp		3840 x 2160
HEIF		4000 x 3000

Podnaslovi	Podnaslov Parser
.srt	SubRip
.ssa / .ass	Substation Alpha Advanced SubStation Alpha
.smi	SAMI
.sub	MicroDVD Subldx (VobSub)
.txt	TMPlayer

Ako uređaj ne podržava medijski format ili codec, na zaslonu će biti prikazana poruka i upozorenje.

NAPOMENA:

Može se dogoditi da uslijed različitih verzija "Codec"-a i verzija formata, uređaj možda neće podržavati gore navedene formate. Ukoliko se to dogodi, prebacite vaš zapis u drugi kompatibilni format. Proizvođač ne odgovara za nekompatibilnost uređaja i vaših zapisa i za eventualni gubitak sadržaja vaših zapisa.

RF (Radiation Exposure) podaci:

Ova oprema je u skladu s CE granicama izloženosti zračenju utvrđenim za nekontrolirano okruženje. Ovu opremu treba instalirati i koristiti s minimalnim razmakom od 20 cm između uređaja i tijela.

Frekvencija, način rada i najveća odašiljena snaga u EU navedeni su u nastavku:

- 2400-2483.5MHz: ≤20 dBm (EIRP) (2.4G)
- 5150-5250MHz: ≤23 dBm (EIRP) (5.8G)
- 5250-5350MHz: ≤23 dBm (EIRP) (5.8G)
- 5470-5725MHz: ≤30 dBm (EIRP) (5.8G)
- 5725-5875MHz: ≤33 dBm (EIRP) (5.8G)

Uređaj je ograničen na uporabu u zatvorenom prostoru samo kada radi u frekvencijskom rasponu od 5150 do 5350MHz i 5725-5875MHz.

	AT	BE	BG	HR	CY	CZ	DK
	EE	FI	FR	DE	EL	HU	IE
	IT	LV	LT	LU	MT	NL	PL
	PT	RO	SK	SI	ES	SE	UK

Tehničke Specifikacije

Model	A Series 32LE10K	A Series 43UHD10K
Dimenzija s postoljem (mm)	716 x 477 x 223	958 x 612 x 223
Dimenzija bez postolja (mm)	716 x 424 x 84	958 x 558 x 72
Težina s postoljem (kg)	4,1	6,7
Težina bez postolja (kg)	4,0	6,6
Veličina zaslona	32" (80cm)	43" (108cm)
Rezolucija	1366 x 768	3840 x 2160
Audio snaga (RMS)	6 W +6 W	8 W + 8 W
Nazivna snaga	55 W	98 W
Napajanje	100-240V ~ 50/60Hz	
AV Sistem boje	PAL NTSC	
TV Sistem	PAL/SECAM-B/G, D/K, DVB-T+C DVB-T2 H 265, DVB-S/S2	
Radni uvjeti	Temperature: 5°C - 45°C Humidity: 20% - 80% RH Atmosfere pressure: 86 kPa - 106 kPa	
IC Core / Software / Mem.	Quad Core 1,45GHz ARM Cortex A55 / Mali-G31 MP2 / Android 11 / 1GB/8GB	Quad Core 1,5GHz ARM Cortex A55 / Mali-G52 MC1 / Android 11 2GB/8GB
HDMI mod	480i / 60Hz, 480P / 60Hz, 576i / 50Hz, 576P / 50Hz, 720P / 50Hz, 720P / 60Hz, 1080i / 50Hz, 1080i / 60Hz, 1080P / 50Hz, 1080P / 60Hz 640 x 480, 800 x 600, 1024 x 768 60Hz	480i / 60Hz, 480P / 60Hz, 576i / 50Hz, 576P / 50Hz, 720P / 50Hz, 720P / 60Hz, 1080i / 50Hz, 1080i / 60Hz, 1080P / 50Hz, 1080P / 60Hz, 2160P/60Hz 3840 x 2160

Napomene: !

Vivax ne može jamčiti da će se sve aplikacije moći instalirati i da će sve aplikacije raditi ispravno. Rad aplikacija prvenstveno ovisi o izdavaču aplikacija i Google Play. Ovakav problem se ne smatra neispravnosću uređaja i nije pokriven jamstvom

Android TV

Android TV pruža vam pametniji i lakši način da dobijete više od svog TV-

Google voice search

Pronađite nove favorite <brže> svojim glasom pomoću glasovnog pretraživanja.

Google Play

Google Play donosi vaše omiljene aplikacije i igre na vaš TV. Gledajte, igrajte se i radite – što god želite, kad god želite.

Chromecast built-in

Jednostavno dijelite svoje omiljene filmove, glazbu i još mnogo toga na televizoru uz ugrađeni Chromecast built-in.

Proizvedeno po licenci Dolby Laboratories.
Dolby i dvostruki D znak su zaštićene robne marke Dolby Laboratories.



Izrazi HDMI i HDMI High-Definition Multimedia Interface i HDMI logotip su zaštitni znakovi registriranih zaštitnih znakova HDMI Licensing LLC u Sjedinjenim Državama i drugim zemljama.



Logotip "CI Plus" je zaštitni znak i zaštitni znak tvrtke CI Plus LLP.



Google, Android, Google Play, Android TV i drugi nazivi zaštitni su znakovi Google LLC-a.

Odlaganje u otpad stare električne i elektroničke opreme



Proizvodi označeni ovim simbolom označavaju da proizvod spada u grupu električne i elektroničke opreme (EE proizvodi) te se ne smije odlagati zajedno s kućnim i glomaznim otpadom. Zbog toga ovaj proizvod treba odložiti na označeno sabirno mjesto za prikupljanje električne i elektroničke opreme. Pravilnim odlaganjem ovog proizvoda spriječiti ćete moguće negativne posljedice na okoliš i ljudsko zdravlje, koje bi inače mogli biti ugroženi zbog neodgovarajućeg odlaganja istrošenog proizvoda. Recikliranjem materijala iz ovog proizvoda pomoći ćete sačuvati zdrav životni okoliš i prirodne resurse.

Za detaljne informacije o sakupljanju EE proizvoda obratit će se M SAN Grupi d.d. ili prodavaonici u kojoj ste kupili proizvod. Više informacija možete pronaći na www.elektrootpad.com i info@elektrootpad.com, te pozivom na broj: 062 606 062

Odlaganje potrošenih baterija



Provjerite lokalne propise u vezi odlaganja potrošenih baterija ili nazovite lokalnu službu za korisnike kako bi dobili upute o odlaganju starih i potrošenih baterija.

Baterije iz ovog proizvoda ne smiju se bacati zajedno s kućnim otpadom. Obavezno odložite stare baterije na posebna mjesta za odlaganje iskorištenih baterija koja se nalaze na svim prodajnim mjestima gdje možete kupiti baterije.

EU Izjava o sukladnosti

M SAN grupa d.d. ovime izjavljuje da je radijska oprema tipa TV prijamnik u skladu s Direktivom 2014/53/EU (RED Direktiva).

Cjeloviti tekst EU izjave o sukladnosti dostupan je na sljedećoj internetskoj adresi: www.msan.hr/dokumentacijaartikala



Informacijski list proizvoda

Podaci i informacijski list su uneseni u EPREL podatkovnu bazu.

Za više informacija i Informacijski list proizvoda molimo vas da skenirate QR kod na energetskoj naljepnici ili posjetite Vivax web stranicu: www.vivax.com



32LE10K



43UHD10K



A Series 32LE10K
A Series 43UHD10K

SR BiH CG

Uputstva za upotrebu



Odricanje od odgovornosti

- Slušalice zahtevaju uparivanje sa odgovarajućim telefonom i internet vezom.
- TV zahteva internet vezu.
- Uređaji za kućnu automatizaciju zahtevaju kompatibilan uređaj.
- Funkcija Chromecast zahteva Chromecast ili Chromecast ugrađeni uređaj.
- Usluge i njihova dostupnost, čiji su nazivi ili logotipi prikazani u ovom vodiču, razlikuju se u zavisnosti od zemlje i jezika.
- Za neke usluge i za njihovu dostupnost čiji su nazivi ili logotipi prikazani u ovom vodiču potrebna je pretplata.
- Neki delovi i opisi u ovom priručniku su skraćeni i simulirani

Sadržaj

Dobrodošli	3
Bezbednosna uputstva	5
Smeštaj uređaja	9
Postavljanje	10
Postavljanje nosača (nogica)	10
Instalacija na zid	11
Prednja strana TV prijemnika	12
Priključenje antene i napajanja	12
Kontrolna ploča	13
Zadnja strana TV prijemnika	14
Priključenje TV-a na antenu i spoljne uređaje	15
Daljinski upravljač	19
Instalacija baterija u daljinski upravljač	21
Upotreba daljinskog upravljača	22
Prva Instalacija	24
Početna strana	28
Izbor Izvora	28
Podešavanja menija (Menu settings)	29
Kanali (Channels)	29
Programski vodič	29
Kanali (Channel)	29
TV Opcije (TV Options)	31
Izvor (Source)	31
Slika (Picture)	31
Zvuk (Sound)	32
Postavke napajanja (Power)	33
CI kartica (CI Card)	34
Napredne opcije (Advanced Options)	34
Postavke (Settings)	35
Meni snimanja	37
Ostale informacije	38
Rešavanje problema	38
Formati podržanih zapisa	39
RF Podaci	41
Tehničke specifikacije	42
Odlaganje istrošenog uređaja	43
Izjava o usaglašenosti	43
EPREL Lista sa podacima	43
Izjava o saobraznosti (na kraju uputstva)	

DOBRODOŠLI

Ovaj proizvod inovativnih tehnologija, zadovoljava najviše standarde i omogućava visoku udobnost korišćenja.



Pomoću ovog televizora u udobnosti vaše dnevne sobe, sve radnje možete da izvršavate brzo i jednostavno.



Medija plejer — Pristupite svojoj muzici, slikama i filmovima preko mreže ili USB medija i pokrenite ih na televizoru.



Sve radi pomoću jednog daljinskog upravljača. Spojite televizor na antenu, satelitsku antenu ili kablovsku mrežu i uživajte u sadržajima, u visokom kvalitetu.

Spisak dodatne opreme uz uređaj

Prilikom otvaranja pakovanja i instalacije uređaja, proverite da li ste uz vaš uređaj dobili sav potreban pribor:

- Korisnička uputstva s izjavom o sabraznosti
- Daljinski upravljač
- Baterije x2
- Stalak ili nogice

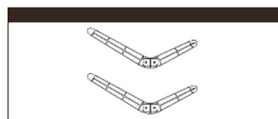
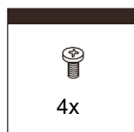
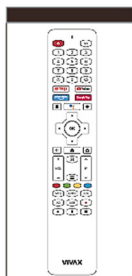

Slike služe samo kao referenca i mogu da se neznatno razlikuju od stvarnog proizvoda. Pri tome funkcionalnost ostaje ista.

 Munja sa simbolom strelice unutar trougla upozorava korisnika na prisutnosti opasnog neizolovanog napona unutar proizvoda koji može da bude dovoljno jak da bi predstavljao rizik od strujnog udara i povreda.

 Uzvičnik unutar trougla upozorava korisnika na uputstva o rukovanju i održavanju, priložena u pakovanju.



OPREZ



RIZIK OD STRUJNOG UDARA NE OTVARAJTE UREĐAJ

Ne otvarajte zadnji poklopac. Ni u kom slučaju korisniku nije dozvoljen rad unutar televizijskog seta. Samo kvalifikovani tehničar iz ovlašćenog servisa ima dozvolu za takav rad.



Glavni utikač koristi se za isključivanje televizora iz napajanja. Kada je utikač priključen na napajanje, uređaj će da bude u stanju mirovanja (standby).



Nepravilna zamena baterije, uključujući zamenu druge baterije sličnog ili istog tipa, može da dovede do opasnosti od požara ili eksplozije. Ne izlažite baterije toploti, poput sunčeve svetlosti, vatri ili sličnim vremenskim nepogodama.



Uređaj se nesme da bude izložen kapanju ili prskanju vode ili drugih tečnosti i ne sme se postavljati ispod predmeta koji sadrže vodu.

Pročitajte sledeća bezbednosna uputstva i sačuvajte ih u slučaju da vam zatrebaju kasnije. Uvek se pridržavajte uputstava i vodite računa o navedenim upozorenjima.

SIGURNOSNA UPUTSTVA

1. Pročitajte, sačuvajte i pratite uputstva. Pročitajte sva uputstva za bezbednost i upotrebu na televizoru. Sačuvajte ih za buduću upotrebu. Upravljajte uređajem prema uputstvima!
UPOZORENJE: Ne dozvolite osobama (uključujući decu) sa smanjenim fizičkim, nervnim ili mentalnim smetnjama ili koji nemaju dovoljno iskustva i/ili znanja da bezbedno koriste uređaj da koriste električne uređaje bez nadzora!
2. **Pridržavajte se upozorenja**
Pridržavajte se svih upozorenja na uređaju i u uputstvu za upotrebu .
3. **Čišćenje**
Isključite televizor iz zidne utičnice. Ne koristite agresivna sredstva za čišćenje jer mogu trajno da oštete kućište i ekran televizora. Za čišćenje koristite meku, vlažnu krpnu.
4. **Dodaci i oprema**
Nikada ne koristite dodatke i/ili opremu koji nisu preporučeni ili odobreni od proizvođača, pošto takvi dodaci mogu da povećaju rizik od požara, strujnog udara ili povreda.
5. **Voda i vlaga**
Uređaj ne sme da se postavlja na mestima gde bi po njemu mogla da prska voda niti na uređaj ili u njegovu neposrednu bizinu smeju da se stavljaju predmeti puni vode (npr. vaza sa cvećem).
6. **Podešavanje**
Televizor postavite na ravnu, tvrdu i stabilnu podlogu (polica, stočić, komoda itd). Podešavanje televizora na nestabilnu površinu može da dovede do pada televizora, oštećenja ali i povreda korisnika ili dece. Koristite samo kolica, stalke ili nosače koje je proporučio proizvođač ili prodavac.
7. **Ventilacija**
Otvori na televizoru namenjeni su za ventilaciju kako bi se obezbedio pouzdan rad televizora kao i zaštita od njegovog pregrevanja. Ne pokrivajte otvore kućišta i nikada ne postavljajte televizor u zatvoren prostor kao što su kućišta za ugradnju, ukoliko nije obezbeđena prikladna ventilacija. Ostavite minimalno 10 cm prostora oko uređaja.
8. **Izvor napajanja**
Ovaj televizor mora da koristi standardan izvor napajanja, naveden na oznaci na kućištu. Ako niste sigurni u vrednost napajanja u vašem domaćinstvu, kontaktirajte vašeg dobavljača električne energije, servis ili prodavca uređaja.

9. Uzemljenje

Uređaj koji na nelepnici sa zadnje strane ima ovu oznaku opremljen je dvopolnim utikačem za izmjenično napajanje. Uređaj poseduje dvostruku izolaciju (Klasa II zaštite), te nije potrebno dodatno uzemljenje. Proverite zadnju stranu uređaja za proveru potrebe uzemljenja. Ukoliko uređaj nema ovu oznaku, uređaj je potrebno priključiti na uzemljenu utičnicu.



10. Grmljavina

Kao dodatnu zaštitu televizora tokom grmljavinskog nevremena ili kada ostavljate uređaj bez nadzora i korišćenja duži period vremena, isključite uređaj iz zidne utičnice. Isključite iz uređaja antenu ili kablovski sistem. To će sačuvati televizor od oštećenja izazvanih udarom groma ili strujnim udarom.

11. Antenski kabl

Spoljašnji sistem antene ne bi trebalo da bude smešten u blizini električnih vodova, električnih kola kao ni tamo gde postoji opasnost od njegovog pada na električne vodove. Prilikom podešavanja spoljašnje antene, posebna pažnja treba da se posveti zaštiti pošto kontakt antene sa vodovima visokog napona može da bude fatalan.

12. Preopterećenje

Nemojte da preopterete zidne utičnice i produžne kablove jer tako povećavate rizik od izbijanja požara kao i od strujnog udara.

13. Ulaz predmeta i tečnosti

Nikada ne gurajte nikakve predmete u televizor kroz otvore pošto mogu doći u dodir sa delovima opasnog napona ili izazvati kratki spoj delova što može da dovede do gorenja ili strujnog udara. Nikada ne prosipajte nikakve tečnosti na ili u televizor.

14. Uzemljenje spoljašnje utičnice

Ukoliko je spoljašnja antena ili kablovski sistem povezan sa televizorom, obezbedite im adekvatno uzemljenje kako biste sačuvali televizor od udara visokog napona i nakupljenog statičkog elektriciteta.

15. Servisiranje

Ne pokušavajte samostalno da otvarate i popravljate televizor. U slučaju da se za tim ukaže potreba, servisiranje prepustite kvalifikovanom osoblju ovlašćenog servisa.

16. Situacije koje zahtevaju servisiranje

Isključite televizor iz zidne utičnice i obratite se ovlašćenom servisu pod sledećim uslovima:

- Kada su kabl napajanja ili utikač oštećeni
- Ukoliko je prosuta tečnost ili su predmeti upali u televizor
- Ukoliko je televizor izložen kiši ili vlazi.
- Ukoliko televizor radi nepravilno bez obzira na upotrebu prema uputstvima. Podesite samo one kontrole koje su pokrivene korisničkim uputstvima.
- Ukoliko je televizor pao ili je kućište oštećeno

17. Zamenski delovi

Kada je potrebna ugradnja zamenskih delova, treba da budu ugrađeni originalni delovi po specifikaciji proizvođača ili delovi koji imaju iste karakteristike kao i originalni. Neovlašćene zamene mogu da dovedu do opasnosti od požara, strujnog udara itd.

18. Sigurnosna provera

Posle završetka servisa ili popravke televizora, zamolite servisera da u potpunosti proveri ispravnost TV uređaja.

19. Grejanje

Uređaj treba postaviti tako da je udaljen od izvora toplote kao što su radijatori, pećnice ili drugi uređaji (uključujući audio pojačala) koji proizvode veliku toplotu. Televizor ne sme da se postavi u blizini otvorenog plamena i izvora jake toplote kao npr. električne grejalice.



20. Upotreba Slušalica - Oprez

Preterano glasan zvuk iz slušalica može da dovede do privremenog ili trajnog gubitka sluha. Ukoliko primetite bilo kakve smetnje u sluhu, prekinite upotrebu slušalica. Kako bi sprečili moguće oštećenje sluha, nemojte da koristite slušalice na visokom nivou duže vreme.



21. Utikač strujnog kabla treba da bude lako dostupan. Ne stavljajte televizor ili komade nameštaja na strujni kabl. Oštećeni priključni kabl/utikač može da izazove požar ili strujni udar. Rukujte priključnim kablom držeći ga za utikač, ne isključujte televizori povlačenjem strujnog kabla. Nikada ne dirajte strujni kabl/utikač mokrim rukama zbog opasnosti od kratkog spoja ili strujnog udara. Nikada ne pravite čvorove na kابلu i ne vežite ga drugim kablovima.

- 22.** Za instaliranje i korišćenje televizora koji nisu namenjeni postavljanju na pod, te će se verovatno koristiti u domaćinstvu i koji teže preko 7 kg, pridržavajte se sledećih upozorenja i uputstava:

UPOZORENJE

Nikada ne postavljajte televizor na nestabilnu lokaciju. Televizor može pasti te prouzročiti teške ozlede ili smrt. Puno ozleda, pogotovo kada je reč o deci, može da se izbjegne poduzimajući jednostavne mere opreza poput:

- Korišćenje kabineta ili stalaka koje preporučuje proizvođač
- Koristiti samo nameštaj koji sigurno i stabilno može da nosi televizor
- Osigurati da ivica televizora ne prelazi ivicu nameštaja.
- Ne postavljajte televizor na visoki nameštaj (npr. visoke ormariće ili police) bez pričvršćenja nameštaja i televizora za prikladnu potporu.
- Ne postavljajte televizor na pokrivače ili druge materijale koji mogu da se nalaze između televizora i nameštaja.
- Edukujte decu o mogućoj opasnosti zbog penjanja po nameštaju kako bi dohvatili televizor i njegove kontrole.

Ukoliko pomerate vaš postojeći televizor, isto tako pridržavajte se gore navedenih uputstava.

- 23.** Ovaj aparat nije namenjen da ga koriste osobe (uključujući i decu) sa umanjnim telesnim, čulnim ili mentalnim sposobnostima ili osobe kojima nedostaje znanje i iskustvo za korišćenje aparata, osim ako nisu pod nadzorom osobe koja je zadužena za njihovu sigurnost ili ako od nje nisu dobile poduku o upotrebi aparata.

Deca ne uviđaju uvek ispravno moguće opasnosti. Gutanje baterija može da bude smrtonosno. Čuvajte baterije izvan dohvata male dece. Ako se baterija proguta, odmah zatražite lekarničku pomoć. Pakovanje uređaja i zaštitne kese sklonite podalje od dece. Postoji opasnost od gušenja.

LED Ekran

Materijali koji se koriste za proizvodnju ekrana ovog proizvoda sastoje se od lomljivih delova i stakla. Ekran i uređaj mogu sa se oštete u slučaju pada ili udarca. LED ekran je proizvod visoke tehnologije i nudi visok kvalitet slike. Ponekad, može da se desi pojava nekoliko neaktivnih malih tačaka na ekranu, koje mogu da budu tamne ili svetle plavim, zelenim ili crvenim svetlom.

Ovo nema nikakvog učinka na rad samog uređaja.

Bez obzira na okolnosti, držite ekran TV-a vertikalno. Ako je kojim slučajem potrebno nagnuti TV (ekran), ugao nagiba između ekrana i vertikalne ravne ne sme da bude veći od 15° (ovo se primenjuje na proizvode koji imaju ekran bez okvira (frameless modeli)).

SMEŠTAJ UREĐAJA

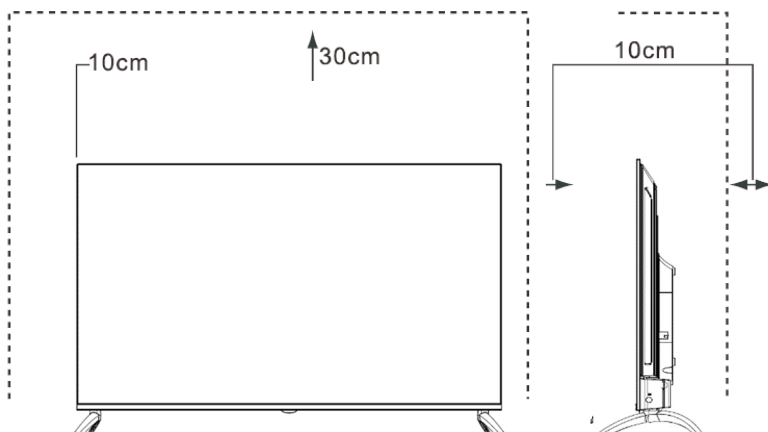

Postavite TV prijemnik na čvrstu i ravnu površinu ostavljajući prostor od najmanje 10 cm oko uređaja i 30 cm od vrha uređaja do police ili gornje površine.

POSTAVLJANJE

Postavljanje nosača (nogica)

VAŽNO

- TV ekran vrlo je osjetljiv te mora biti zaštićen u svakom trenu za vreme uklanjanja pakovanja, podešavanja nogica ili montaže uređaja na zid. Osigurajte da nikakvi tvrdi ili oštri predmeti ili drugi objekti koji mogu da ogrebu ili oštete ekran ne dođu u kontakt sa ekranom. Nemojte da pritisnete i grubo povlačite za ekran ili ivicu kućišta, jer to može da dovede do oštećenja ili loma stakla ekrana.
- Tokom upotrebe na ravnoj površini kućište TV prijemnika mora da bude pričvršćeno za priloženi nosač (nogice) kao što je prikazano na donjim slikama.
- Slike proizvođača služe samo za informaciju, stvarni proizvod može da se neznatno razlikuje u izgledu.

PAŽNJA! Isključite AC kabl napajanja iz utičnice pre podešavanja nosača ili zidnog nosača.

OPREZ!

Pažljivo postavite televizor ekranom okrenutim prema dole na mekanu površinu da bi izbegli oštećenje ekrana ili kućišta. Pratite donje slike i tekstualna uputstva da bi pričvrstili nogice uređaja:

1. Oprezno izvadite TV prijemnik iz kutije, odstranite svo pakovanje i postavite TV na meku i ravnu podlogu.
2. Postavite nogice na kućište kao što je prikazano na slici.

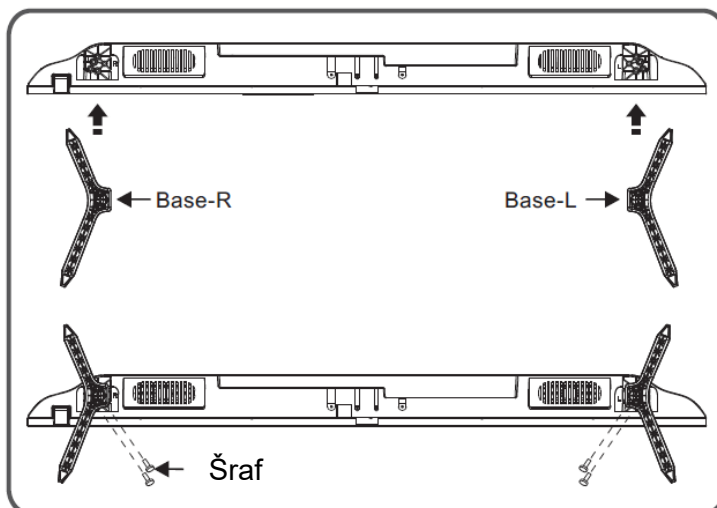

Instalacija na zid

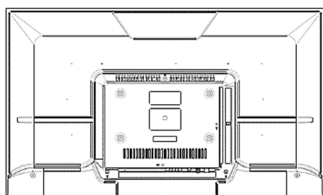

1

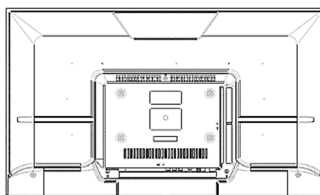

2

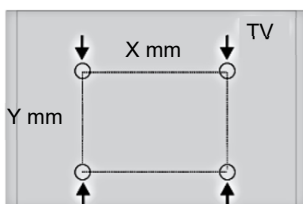

3

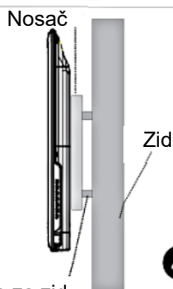

4

Tipla za zid

Veličina ekrana	X	Y
32"	200 mm	200 mm
43"	400 mm	200 mm
32" Šrafovi nosača televizora na zid	Gore: 2x M4 (L1+8mm) Šraf Dole: 2xST4 (L'=L1'+8) Samonarezujući šraf s ravnom glavom	
43" Šrafovi nosača televizora na zid	Gore: 2x M6 (8,5+L1<L<30+L1mm) Šraf Dole: 2xST6 (L'=L1'+6) Samonarezujući šraf s ravnom glavom	

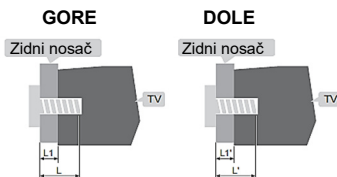

GORE

DOLE

Zidni nosač

Zidni nosač

- Pre podešavanja TV prijemnika na zid, obavezno uklonite nogice ili stalak.
- Ako postavljate televizor na plafon ili kosi zid, može da dođe do pada uređaja i ozbiljnih povreda. Koristite samo kvalitetan i odgovarajući zidni nosač, a za ugradnju kontaktirajte vašeg prodavca ili ovlašćeni servis.
- Kako biste sprečili povrede, TV mora da bude čvrsto pričvršćen prema uputstvima za instalaciju nosača.
- Koristite šrafove i dimenzije date u uputstvu za montažu nosača.
- Zidni nosač i pripadajući delovi nosača su dodatna oprema koja se nabavlja odvojeno i nisu deo standardnog seta pribora koji se isporučuje s TV uređajem.
- Slika montaže je samo informativna. Za detaljna uputstva, molimo vas da proučite uputstva koja ste dobili uz zidni nosač.

Prednja strana tv prijemnika

		Opis
1	IR Senzor	Prima signal iz daljinskog upravljača. Ne postavljajte nikakve prepreke između senzora pošto to može da utiče na ispravan rad i kontrolu uređaja putem daljinskog upravljača.
2	Indikator stanja	Crveno svetlo svetli u modu čekanja. Plavo svetlo svetli kada je televizor uključen.

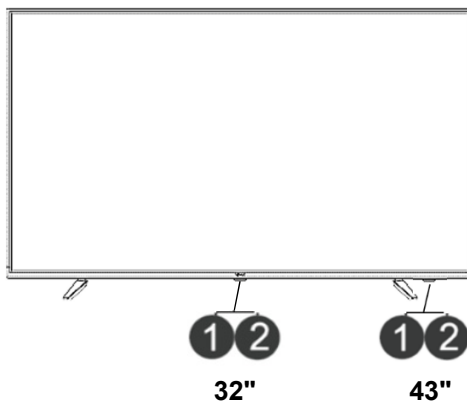

NAPOMENE

Slika je samo informativna.

Uključenje televizora traje nekoliko sekundi da bi se pokrenuo sistem uređaja. Nemojte naizmenično da isključujete i uključujete televizor jer to može dovesti do nepravilnog rada.

Priključenje antene i kabla napajanja

1. Priključite antenski kabl u antenski ulaz na zadnjoj strani uređaja i u zidnu antensku utičnicu ili izravno na antenu.
2. Priključite utikač napajanja u zidnu utičnicu napajanja.

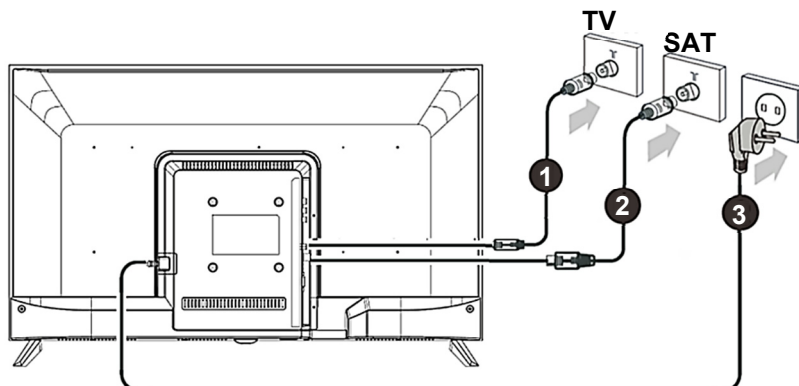

Kontrolna ploča

32"

Power ON/OFF: Nakon što uključite kabl za napajanje u električnu utičnicu, možete pritisnuti dugme OK da biste uključili TV.

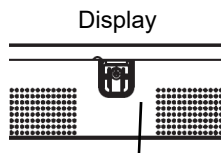

Donja / Bočna strana
na kućištu

Power On/Off taster

Napomena:

Za naprednije postavke koristite daljinski upravljač!

43"

Power ON: Nakon što uključite kabl za napajanje u električnu utičnicu, možete pritisnuti dugme OK da biste uključili TV.

Power OFF: U uključenom stanju, dugo pritisnite dugme OK da biste prešli u režim pripravnosti.

PopUp menu: U meniju koji nije na ekranu, pritisnite taster OK da biste prikazali meni.
In OSD menu and smart mode, press **OK** rocker to confirm the operation.

Channel +/-: U TV režimu, pomerite dugme Gore/Dole da biste izabrali kanal

Navigation: U pametnom režimu, pomerite dugme Gore/Dole da biste izabrali stavku.
U OSD meniju, pomerite navigator gore/dole/levo/desno da biste izvršili rad sa menijem

Volume +/-: U meniju koji nije na ekranu, pomerite navigator levo/desno da biste smanjili/povećali jačinu zvuka.

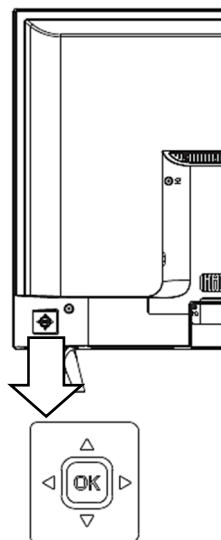

Ikone odgovaraju tipkama daljinskog upravljača kao što je opisano u nastavku:

Napomena:

Preporuča se korišćenje upravljačke ploče samo za osnovne funkcije, npr. Uklj. / Isklj., CH gore / dole ili podešavanje zvuka.

Za naprednija podešavanja koristite daljinski upravljač!!

Zadnja strana tv prijemnika

32"

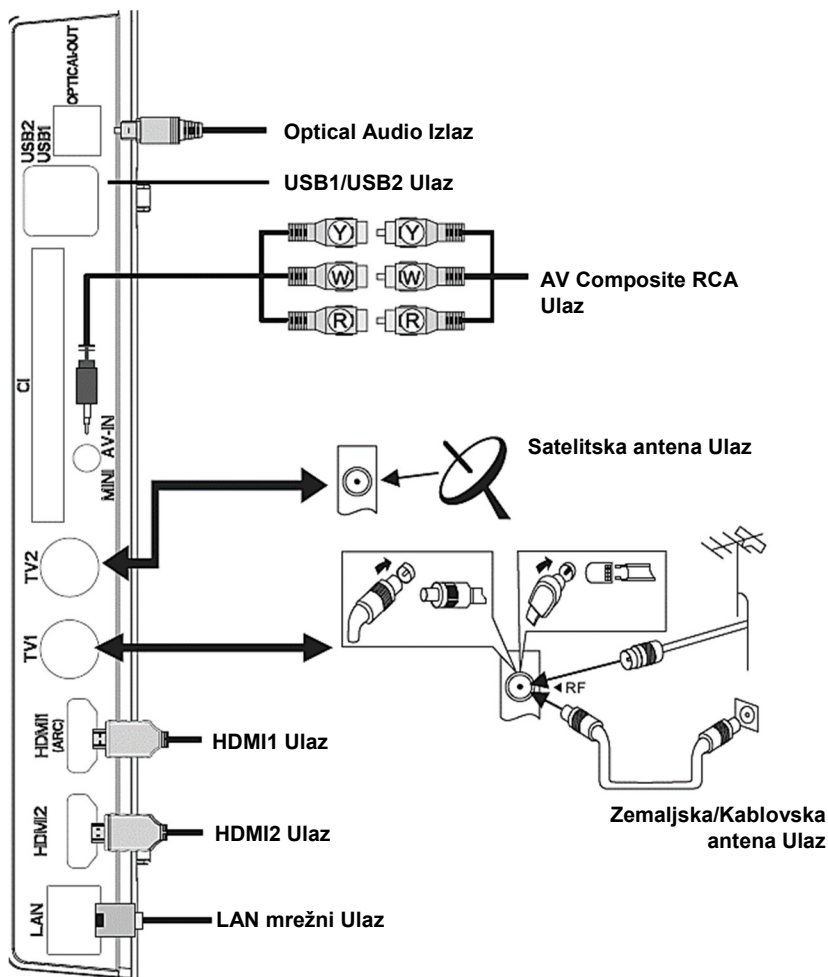

Proverite poziciju i tip priključka pre spajanja. Labavi spojevi i veze mogu da dovedu do problema sa slikom ili zvukom. Proverite da su svi priključci čvrsti i kvalitetni.

Nemaju svi spoljni A/V uređaji mogućnost spajanja na TV prijemnik. Molimo vas da pre priključenja vašeg spoljnog uređaja proverite u korisničkom priručniku vašeg A/V uređaja kompatibilnost i postupak spajanja.

Pre spajanja spoljne opreme isključite kabl napajanja iz utičnice. Pridržavajte se i postupajte prema svim sigurnosnim upozorenjima da bi izbegli opasnost od strujnog udara.

43"

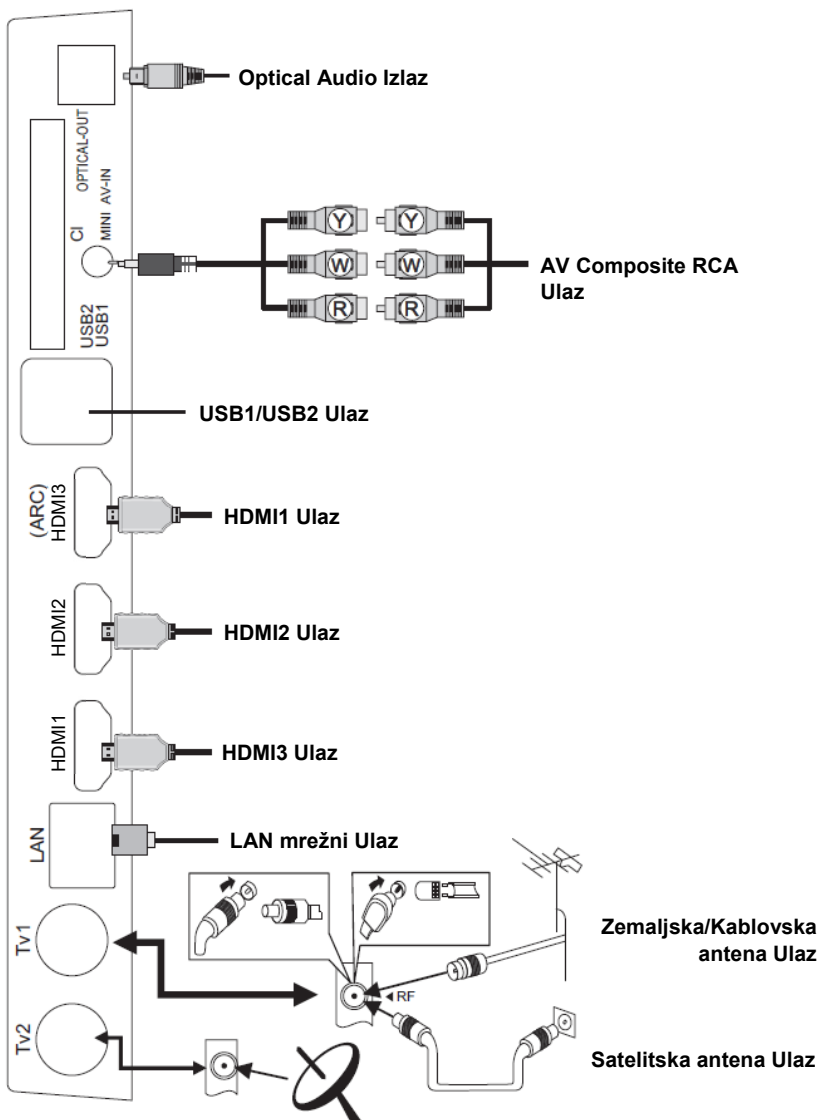

Proverite poziciju i tip priključka pre spajanja. Labavi spojevi i veze mogu da dovedu do problema sa slikom ili zvukom. Proverite da su svi priključci čvrsti i kvalitetni.

Nemaju svi spoljni A/V uređaji mogućnost spajanja na TV prijemnik. Molimo vas da pre priključenja vašeg spoljnog uređaja proverite u korisničkom priručniku vašeg A/V uređaja kompatibilnost i postupak spajanja.

Pre spajanja spoljne opreme isključite kabl napajanja iz utičnice. Pridržavajte se i postupajte prema svim sigurnosnim upozorenjima da bi izbegli opasnost od strujnog udara.

► PRIKLJUČENJE

- **TV1 (T/C/T2) 75Ω: TV DVB-T2 priključak na spoljnu VHF/UHF antenu ili kablovski priključak**

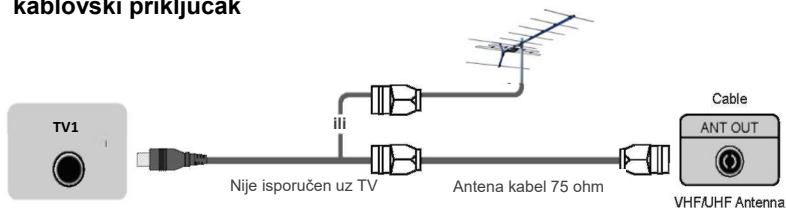

- **TV2 (S/S2) 75Ω (S2) priključak za satelitsku antenu ili sat. kablovski priključak**

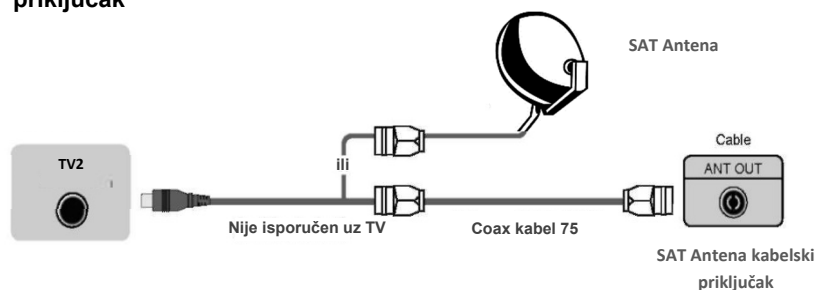

- **HDMI1, HDMI2, HDMI3 Digitalni priključak**

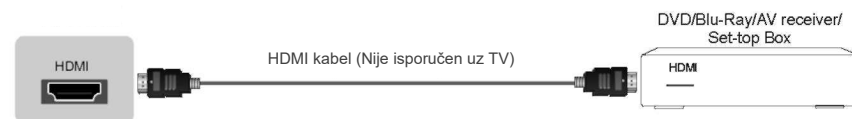

Priključite HDMI kabl između HDMI priključka TV prijemnika i spoljne A/V opreme.

Neki uređaji poput DVD reproduktora zahtevaju da se HDMI signal postavi kao izlazni signal u podešenjima uređaja. Pogledajte korisnički priručnik uređaja radi uputstava o postavljanju izlaza. Uzmite u obzir da HDMI priključak pruža podršku video i audio reprodukciji, te nije potrebno odvojeno priključivanje audio kabla.

- Pritisnite taster **SOURCE**  i kada se prikaže meni sa listom izvora, pritisnite tastere [**▲**/**▼**] da bi odabrali izvor [**HDMI**] na koji je priključen spoljni A/V uređaj i za potvrdu pritisnite taster **OK**.

Napomena: HDMI1 podržava ARC (Audio Return Channel) funkciju. Pomoću ove funkcije, nije potrebno da priključujete RCA audio kablove na vaš audio sistem.

* Dostupni izvori zavise od modela vašeg TV prijemnika. Za više informacija pogledajte odeljak „Zadnja strana TV prijemnika“.

► USB

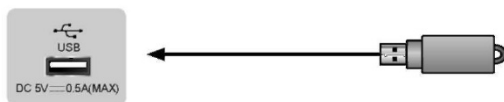

Spojite USB uređaj kao što je USB memorija ili USB tvrdi disk ili digitalnu kameru za pregledavanje fotografija, slušanje muzika ili gledanje video materijala. Ovaj ulaz koristi se i za nadogradnju softvera. Nadogradnja će da se izvrši automatski čim USB sa datotekama za nadogradnju bude umetnut u USB ulaz.

NAPOMENE

- Prilikom spajanja tvrdog diska ili USB memorije uvek priključite adapter napajanja priključenog uređaja u izvor napajanja. Preopterećenje USB priključka može da dovede do oštećenja. Najveća dozvoljena potrošnja struje iznosi 500mA.
- TV prijemnik ne podržava samostalne, nestandardne tvrde diskove koji nemaju spoljno napajanje, ako je zahtevana struja jača ili jednaka 500mA. To može da dovede do oštećenja TV uređaja ili tvrdog diska.
- USB ulaz podržava napon od 5V.
- Maksimalna podržana veličina prostora za spremanje je 1T.
Ako želite reprodukovati DTV video, brzina prenosa USB uređaja za skladištenje ne sme biti manja od 5 MB/s.

► DIGITAL AUDIO OUT : OPTICAL DIGITAL AUDIO OUT

Za reprodukciju TV Audio sadržaja na spoljnom uređaju, priključite spoljni digitalni audio uređaj na Digitalni optički izlaz TV uređaja. Pre spajanja digitalnog audio sistema na optički priključak trebali bi smanjiti jačinu zvuka TV uređaja i audio sistema da bi izbegli nenadano pojačanje zvuka.

TV DIGITAL AUDIO

Audio pojačalo



► COMMON INTERFACE (CI INTERFEJS)

Umetnite CI modul za otvaranje kodiranih programa kao što su PAYTV ili HD PAYTV programi.

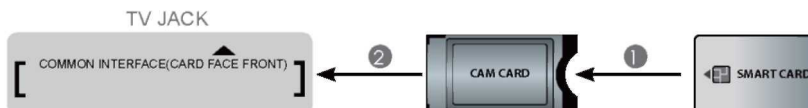

NAPOMENE

- Pre umetanja/uklanjanja CI modula obezbedite da je televizor isključen. Zatim umetnite CI karticu u CI modul prema uputstvima proizvođača modula.
- Nemojte stalno da umećete ili uklanjate CI modul pošto to može dovesti do oštećenja ili kvara.
- CI modul i karticu morate nabaviti od pružatelja usluga za Programe koje želite primati.
- Umetnite CI modul sa Smart Karticom u smeru prikazanom na modulu i Smart kartici.
- CI nije podržan u nekim državama i regijama; proverite sa ovlašćenim distributerom.

► MINI AV IN (AV Composite)

Koristite audio i video kablove kako bi povezali TV prijemnik sa spoljnim A/V uređajem putem kompozitnog video/audio priključka. (Video = žuti konektor, Audio levo = beli konektor i Audio desno = crveni konektor).

- Pritisnite taster **SOURCE**  i kada se prikaže meni sa listom izvora, pritisnite tastere [**▲**/**▼**] da bi odabrali izvor [**AV**] na koji je priključen spoljni A/V uređaj i za potvrdu pritisnite taster **OK**.

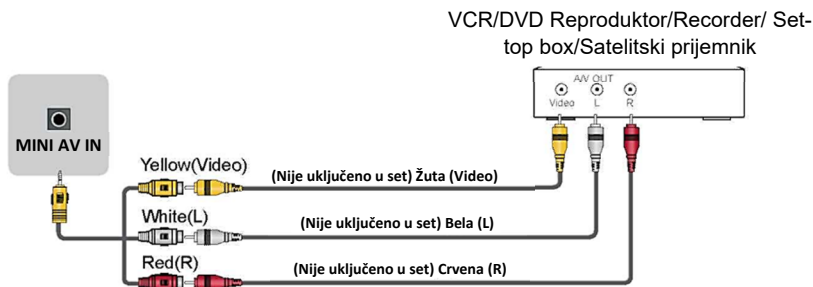

Spojni kablovi nisu uključeni u setu TV-a

► RJ45 LAN ULAZ

Vaš TV prijemnik za rad svih funkcija zahteva spajanje na internet mrežu. Potrošnja podataka koja pri tome može da nastane ,može biti naplaćena od strane davatelja usluge interneta!



Za pristup internet spajanju morate imati obezbeđen internet priključak i pretplatu na priključak visoke brzine (high speed broadband internet service).

TV prijemnik možete da spojite na internet mrežu na dva načina:

- **Žičano**, koristeći RJ45 (LAN) priključak na zadnjoj strani uređaja.
- **Bežično**, koristeći ugrađeni bežični adapter ili spoljni bežični USB adapteri i vaš kućni bežični priključak.

***Napomena:** Donje instrukcije i uputstva opisuju uobičajeni način podešavanja Internet veze. Vaše priključenje i podešavanje može da bude drugačije, u zavisnosti od vaše mrežne konekcije i konfiguracije. Ukoliko imate problem spajanja na internet, molimo kontaktirajte Vašeg ISP providera (Internet Service Provider)*

Priključenje na žičanu mrežu

1. Potrebno vam je:
 - Ethernet priključni kabl dovoljne dužine za dohvata RJ45 priključka na Vašem TV-u.
 - Ruter ili modem sa raspoloživim Ethernet ulazom.
 - Brzu internet konekciju
2. Priključite RJ45 ethernet kabl u ruter i u Ethernet ulaz sa zadnje strane TVa.
3. Uđite u opciju Network Settings (Mrežna podešenja) na TV-u za konfiguraciju priključka.

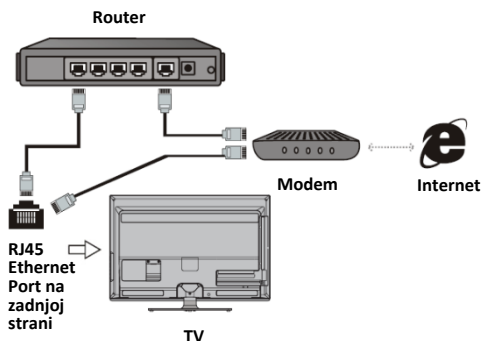

Priključenje na bežičnu mrežu

Za bežično priključenje:

Potrebno Vam je:

- Ruter sa brzim "high-speed" Wi-Fi bežičnim signalom
 - Brzu internet konekciju
1. Uđite u opciju Network Settings (Mrežna podešenja) na TV-u za konfigurisanje priključka.

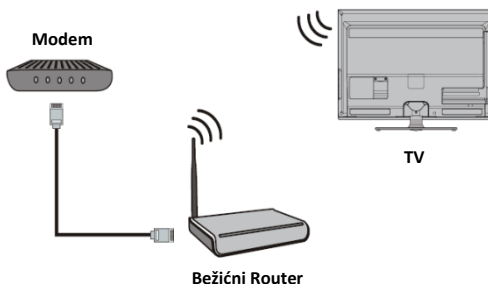

DALJINSKI UPRAVLJAČ





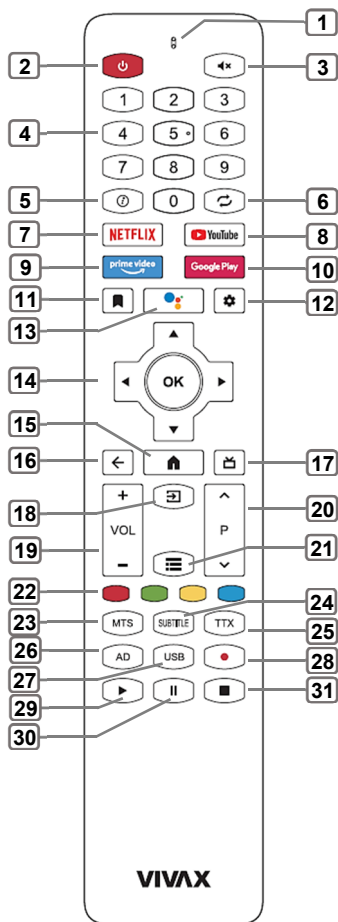

Bluetooth daljinski upravljač - Bluetooth uparivanje

Ako Bluetooth daljinskog upravljača nije uparen, pritisnite dugme **Google voice search** , a zatim dugo pritisnite tastere [VOL-] + [←] za početak uparivanja. Kada TV prikaže listu dostupnih uređaja, izaberite uređaj i pritisnite taster [OK] da završite uparivanje.

Beleška:

1. Neki modeli možda nisu podržani.
2. Vaša lokacija mora da odgovara jeziku za tačne rezultate pretrage. Neke funkcije možda neće biti dostupne ako se vaša podešavanja lokacije i jezika razlikuju.
3. Možete promeniti jezik u skladu sa podešavanjima unosa jezika. Jezici dostupni za funkcije prepoznavanja glasa mogu se promeniti u skladu sa politikom rada usluge.
4. Detalji usluge mogu se razlikovati u zavisnosti od modela.
5. Pre nego što upotrebite prepoznavanje glasa, trebalo bi da proverite da li je daljinski upravljač uparen.



1. **MIKROFON**: za funkciju Google voice search (Google glasovno pretraživanje)
2. **POWER** : Pritisnite za uključenje / isključenje TV-a
3. **MUTE** : isključenje zvuka.
4. **TASTERI (0-9)**: Pritiskom ovih tastera unose se numeričke vrednosti. Direktno se odabiru programi u ATV i DTV modu, te unose lozinke za roditeljsko zaključavanje
5. **INFO** : Pritisnite za prikaz informacija o izvoru i kanalu.
6. **LAST** : Povratak na prethodni gledani kanal
7. **NETFLIX**: Direktno pristup aplikaciji Netflix
8. **YouTube**: Direktno pristup aplikaciji YouTube
9. **prime video**: Direktno pristup Prime video aplikaciji
10. **Google Play**: Direktno pristup aplikaciji Google Play
11. : Obeleživač pokreće preporučene video zapise
12. **SETUP** : Otvaranje menija podešavanja
13. : Pronađite nove favorite <brže> uz glasovno pretraživanje. Pređite direktno na željenu emisiju ili film tako što ćete samo izgovoriti sadržaj koji želite ili pokušajte da pretražujete pomoću

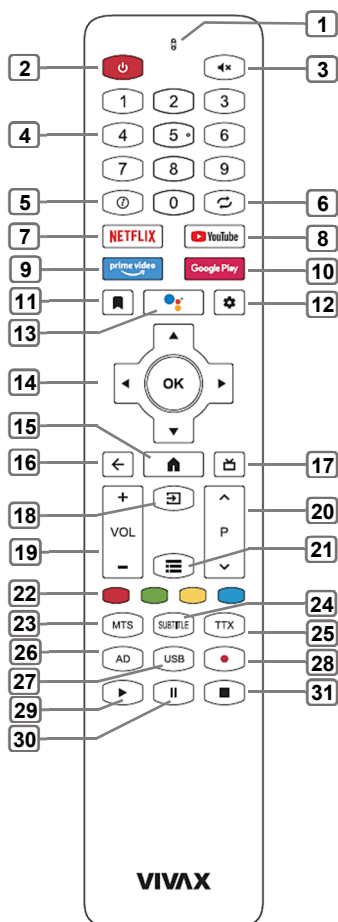

- glasovne pretrage, kao što je "find action movies". (Pronađi akcijske filmove). Pritisnite dugme na daljinskom upravljaču da biste započeli pretragu.
14. ▲/▼/◀/▶: Koristite taster da biste izabrali ili prilagodili opciju / taster za navigaciju za navigaciju kroz menije
 15. **HOME** 🏠 : Prikaži početni ekran
 16. **BACK** ⬅️ : Povratak na prethodnu stavku menija
 17. **EPG** 📺 : **DTV Mode**: Pokreće elektronski programski vodič (EPG)
 18. **SOURCE** 📡 : Izbor ulaznog signala.
 19. **VOL +/-**: Podešavanje jačine zvuka
 20. **▲ P ▼**: Pomeranje programa gore/dole.
 21. **MENU** ☰ : Uđite u Ne-Smart glavni meni ili izađite.
 22. **RED / GREEN / YELLOW / BLUE (TASTERI U BOJI)**:
Koriste se za Teletext funkcije u TV režimu rada i u pojedinim menijima za izbor funkcije u odgovarajućoj boji prikazane unutar teleteksta ili menija.
 23. **MTS**: Prebacivanje između višekanalnih režima zvuka (NICAM u ATV ili Izaberite audio jezik u DTV režimu)
 24. **SUBTITLE**: Izaberite Jezik titla
 25. **TXT**: Otvori/Zatvori teletext
 26. **AD**: Otvorite Audio meni
 27. **USB**: Otvorite USB uređaj
 28. **REC** ● : **DTV Mode**: Započnite snimanje trenutnog DTV kanala na eksternu USB memoriju
 29. **PLAY** ▶️ : Reprodukција u režimu medija
 30. **TIMESHIFT (II)** : Taster Time Shift/Pause
 31. **STOP** ■ : Zaustavite reprodukciju u režimu medija

Napomena: Sve slike u ovom priručniku su primeri, samo za referencu, stvarni proizvod se može razlikovati od slika.
Dugmad koja ovde nisu pomenuta se ne koriste

► Umetanje baterija u daljinski upravljač

Otvorite ZADNJI poklopac da bi otvorili odeljak za baterije daljinskog upravljača. Umetnite dve AAA baterije. Pazite da se (+) i (-) na bateriji poklapa sa (+) i (-) naznačenim na odeljku za baterije.

Zatvorite poklopac odeljka.

(1) Lagano otvorite

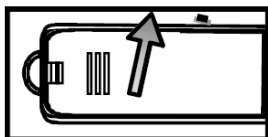

(2) Umetnite baterije

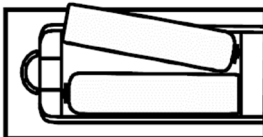

(3) Lagano gurnite poklopac

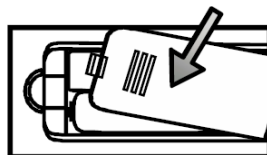

NAPOMENE

- Slika proizvoda služi samo za informaciju, stvarni proizvod može da se razlikuje u izgledu.
- Stare baterije odložite u označeno mesto za odlaganje. Nemojte da bacate baterije u vatru.
- Ne mešajte tipove baterija te ne kombinujte korišćene sa novim baterijama.
- Odmah zamenite prazne baterije da bi sprečili curenje kiseline u odeljak za baterije daljinskog upravljača.
- Ako ne planirate da koristite daljinski upravljač duže vreme uklonite baterije.
- Baterije ne smeju da se izložu preteranoj toploti poput sunčeve svetlosti, grijelica ili vatri.
- Hemikalije iz baterija mogu da izazovu osip i opekline na koži. Ako baterije cure očistite odeljak krpom. Ako hemikalije dođu u doticaj sa kožom, odmah operite kožu.

Domet rada daljinskog upravljača

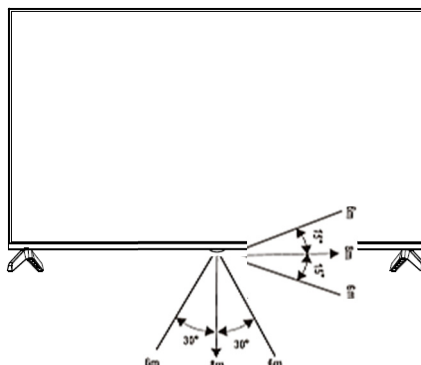

Usmerite daljinski upravljač prema televizoru na udaljenosti ne većoj od 5 metara od senzora na televizoru i unutar 60° ispred televizora.

Radna udaljenost može da se menja zavisno o svetlosti u prostoriji.



Upotreba daljinskog upravljača

• Uključivanje i isključivanje

Isključivanje u standby način: Pritisnite [ Power Standby] na zadnjoj strani RHS panela ili na daljinskom upravljaču kako biste prebacili standby način rada. Jedinicu možete da aktivirate ponovnim pritiskom [ Power Standby].

Prikaz napona: svetlo označava način standby. Kada je uređaj isključen s napajanja, neće biti nikakve svetleće oznake.

► **NAPOMENA**

Isključite kabl iz utičnice ako nećete da koristite uređaj duže vreme. Sečekajte najmanje 5 sekundi nakon ponovnog priključenja kako biste mogli ponovno pokrenuti uređaj.

• **SOURCE** : Izbor izvora (ulaza)

Izaberite izvor ulaza u zavisnosti od toga koji je video uređaj spojen na televizor.

Kako biste odabrali izvor: Pritisnite taster [**SOURCE** ]. Kada se pojavi lista izvora, pritisnite [**▲/▼**] kako biste odabrali željeni izvor te zatim pritisnite **OK** za potvrdu.

• **Podešavanje volumena**

Pritisnite [**VOL+** / **VOL-**] kako biste povećali ili smanjili glasnoću.

Pritisnite **MUTE** kako biste potpuno isključili zvuk. Ponovno pritisnite **MUTE** kako biste ponovno uključili zvuk.

• **Promena kanala**

Pritisnite tastere [**^ P v**] kako biste išli na viši ili niži kanal.

Za direktan odabir programskog mjesta, npr. za odabir kanala 12 pritisnite 1, zatim 2.

• **Prikaz popisa programa**

Pritisnite taster [**OK**] kako biste prikazali punu listu dostupnih digitalnih i analognih programa.

• **Elektronski Programski vodič (EPG)**



Omogućava pristup televizijskim programima koji će biti dostupni u sledećih 7 dana. Informacije prikazane putem EPGA omogućava komercijalna televizija samo za digitalne kanale. EPG isto tako omogućava jednostavan način snimanja Vaših najdražih programa. Nema potrebe za podešavanjem komplikovanih timera.

PRVA INSTALACIJA

Priključite antenski RF kabl u TV prijemnik u "TV1" priključak i u TV antensku utičnicu ili kabl antene.

Za navigaciju i potvrdu odabrane stavke koristite tastere sa strelicama i taster **OK** na daljinskom upravljaču. **Zatim sledite uputstva za podešavanje na ekranu:**

Uparivanje vašeg daljinskog upravljača putem Bluetooth-a.

Za omogućavanje funkcije **Google voice search** i neke druge funkcije daljinskog upravljača, morate upariti svoj daljinski upravljač sa televizorom putem Bluetooth veze.

Dugo pritisnite tastere

[←] + [VOL-] za početak uparivanja.

Ponovite istu proceduru za isključenje daljinskog upravljača.

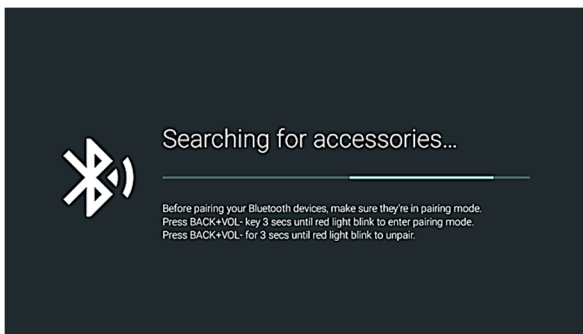

Odabir jezika (OSD Language)

Pritisnite taster ▼ / ▲ za odabir jezika i **OK** taster za potvrdu odabira željenog jezika prikaza menija i poruka na ekranu.

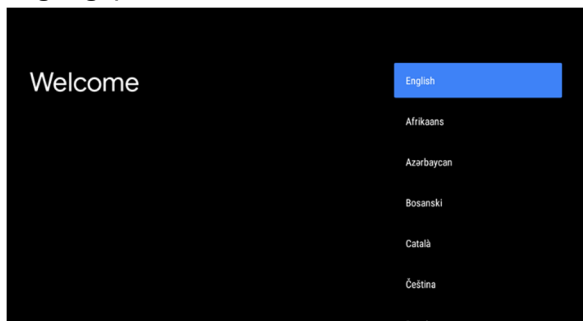

Izbor Wi-Fi mreže (Select your Wi-Fi network)

Pritisnite tastere ▼ / ▲ i **OK** za izbor podešavanja Wi-Fi mreže

Unesite Wi-Fi lozinku i izaberite "**OK** (✓)" za potvrdu i povezivanje sa Wi-Fi mrežom

Napomena:

Ako na internet želite priključiti TV putem kabla, jednostavno umetnite kabl (nije isporučen) u priključak „LAN” na zadnjoj strani televizora

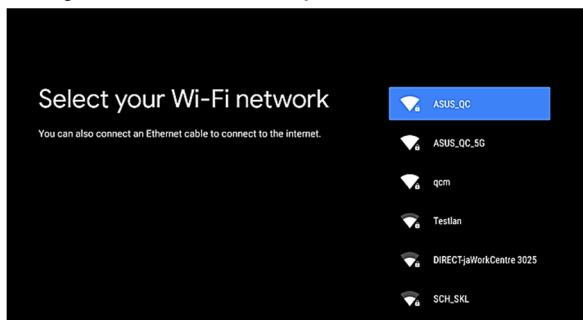

Brzo podešavanje TV-a sa tvojim Android™ telefonom (Quickly set up your TV with your Android™ phone)

Uz jednostavno korišćenje Wi-Fi mreže, vašeg Android telefona i Google Account računa, jednostavno možete preneti podatke i podešavanja sa svog Google Account računa na TV.

Pritisnite ▼ / ▲ i OK za izbor opcija

1. **"Continue (Nastavi)"**
2. **"Skip (Preskoči)"**

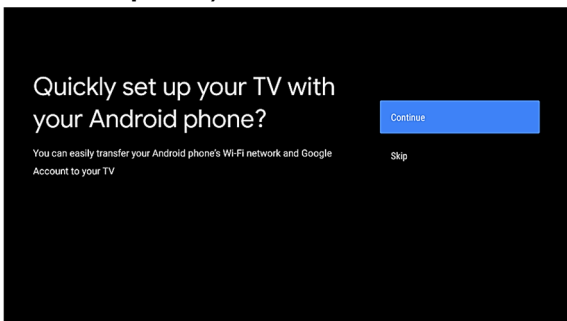

Prenos podataka sa vašeg Google telefona (**pogledajte 1. korak Prenos podataka**)
 Pređite na drugi korak podešavanja. (**pogledajte korak 2: Skip (Preskoči)**).

1. Prenos podataka sa svog Google računa (Quick Setup)

Sledite uputstvo na ekranu:

1. Otvorite aplikaciju Google na svom Google pametnom telefonu. Za brže podešavanje, možete prstom dodirnuti Google browser ikonu mikrofona ili nastavite s korakom 2.
2. Izaberite ime vašeg TV-a, **"2K SMART TV"** ili **"4K SMART TV"**, zavisno od naziva modela vašeg televizora.
3. Odaberite opciju **"Pair (Upari)"** za povezivanje Google telefona.
4. Prihvatite **"Savete za uštedu energije"** i odricanje od odgovornosti u vezi sa **"Pravilima privatnosti mreže"**
5. Za prijavu odaberite opciju **"Sign In (Prijava)"** i sledite uputstva na ekranu.
6. Prihvatite **"Uslovi pružanja usluge"** i **"Google usluge"**
7. Izaberite **"Allow (Dopusti)"** kako biste omogućili Google pretraživanje i deljenje sa aplikacijama vašeg TV-a kao što su **Netflix, Prime video** itd.
8. Izaberite **"Turn on (Uključi)"** kako biste omogućili Google voice search funkciji da daje informacije specifične za vas na ovom uređaju.
9. Prođite kroz karakteristike vašeg TV-a pritiskom na taster ►.

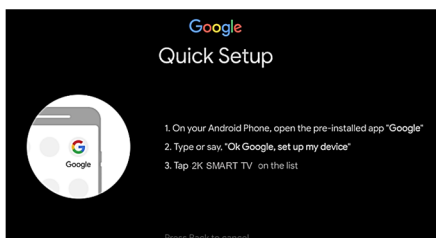

2. Preskoči (Skip)

Za nastavak podešavanja odaberite opciju **"Sign-In (Prijava)"** i pritisnite taster **OK**.

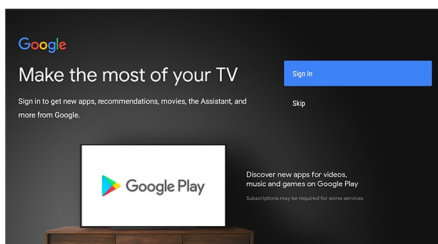

Odabr Regije/države-(Region/Country)

Pritisnite taster ▼ / ▲ i **OK** za odabir zemlje u kojoj instalirate TV prijemnik.

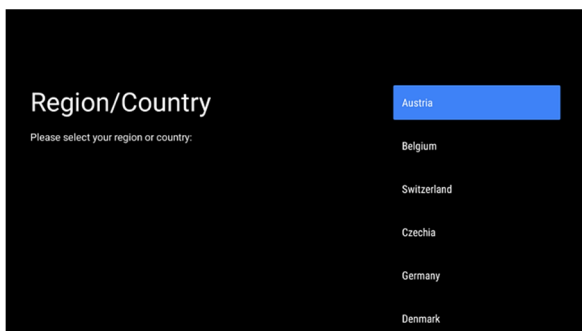

Podešavanje lozinke (Password)

Za podešavanje TV-a i ulazak u neke menije, sistem će vas pitati za lozinku. Postavljen je lozinka napravite u ovom meniju. Lozinka je važna jer nije moguće ući u neke menije bez unošenja ispravne lozinke! Molimo upamtite lozinku! Upis lozinke "0000" nije moguć.

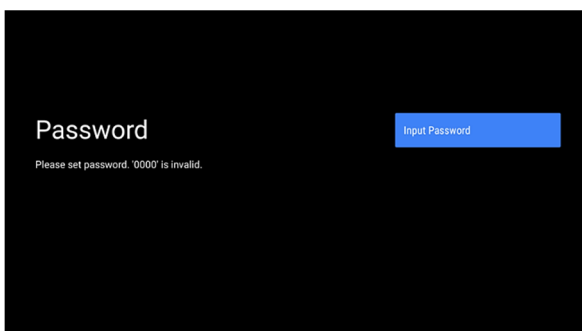

Podešavanje načina rada kod kuće ili maloprodaje (prodavnice) (Select TV mode)

U slučaju da vam je potrebna prezentacija uređaja u prodavnici, odaberite način rada "**Retail (prodavnica)**". Ako ćete svoj TV koristiti za standardnu kućnu upotrebu, odaberite "**Home (Kuća)**", pojaviće se sledeći ekran. Pritisnite taster **OK** za potvrdu izbora.

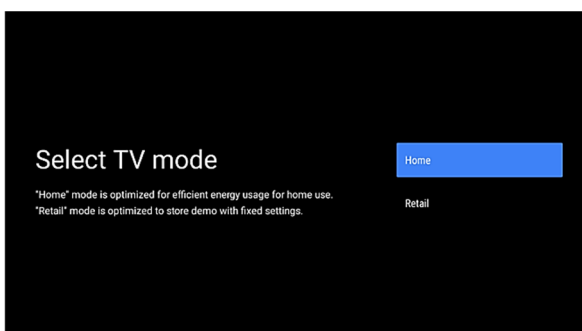

Podešavanje Chromecast built-in™ funkcije (Setting Chromecast built-in™)

Ovime omogućujete da ovaj uređaj bude otkriven kao Chromecast built-in uređaj i dopuštate Google Account asistentu i drugim uslugama da "probude" ovaj uređaj kako bi odgovorio na Cast naredbe, čak i kada je u stanju čekanja i ekran isključen.

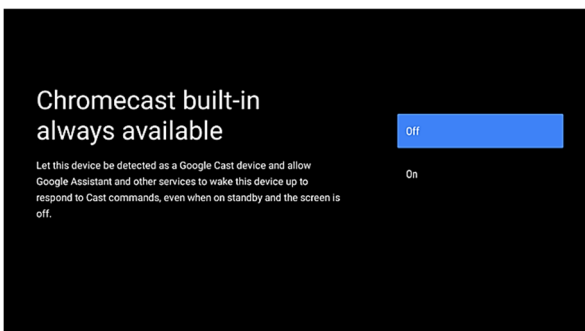

Način rada TV Tunera (Tuner Mode)

Izaberite vrstu tunera za koje želite izvršiti automatsko pretraživanje TV kanala.

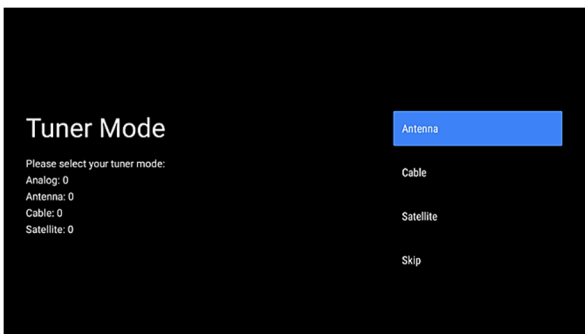

Možete izabrati: **Antena (DVB T/T2)**
Kabl (DVBC)
Satelit (DVBS/S2)

Ili odaberite funkciju **Skip (Preskoči)** za preskakanje Auto pretraživanja.

Sledite uputstva na ekranu.

Čestitamo!

Sada je vaš TV spreman za upotrebu

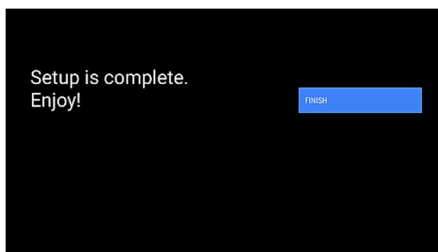

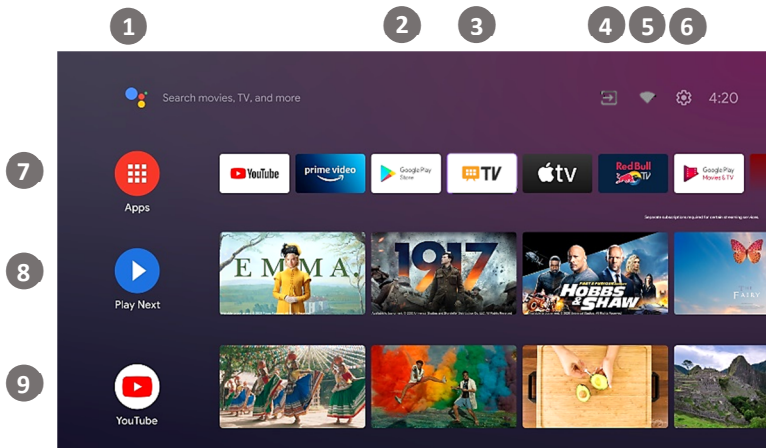

Početna stranica (Home page)

Pritisnite taster "HOME"  na daljinskom za prikaz početnog ekrana



- | | |
|--|--------------------|
| 1. Google voice search | 5. Wi-Fi status |
| 2. Google Play | 6. Podešavanja |
| 3. TV Aplikacija za gledanje TV kanala | 7. App Lista |
| 4. Lista Izvora | 8. Play next Lista |
| | 9. YouTube Lista |

Možete se jednostavno kretati kroz dostupne opcije ili aplikacije koristeći navigacione tastere  /  /  /  za izbor stavke i pritisnite **OK** za potvrdu.

Izbor izvora (Inputs)

Pritisnite  /  za odabir "SOURCE"  ulaznog signala.

Možete odabrati slijedeće opcije:

Možete podešavati sledeće opcije:

Home Screen Android TV (Početna Android TV strana)

Opšta strana na kojoj možete jednostavno izabrati TV mod/izvore ili pokrenuti aplikacije

Antena (Antena) Standardi TV mod

Cable (Kabl) Kablovski TV mod rada

Satellite Satelitski TV mod rada

ATV Analogni TV mod rada

AV* Compozitni Audio/Video izvor

HDMI 1,2* HDMI Audio/Video izvor

* Dostupni izvori zavise od modela vašeg TV prijemnika. Molimo, za više informacija pogledajte odjeljak „Zadnja strana TV prijemnika“.

Pritisnite **OK** tipku za potvrdu odabranog izvora.

Istoj funkciji možete pristupiti pritiskom na tipku  na daljinskom upravljaču

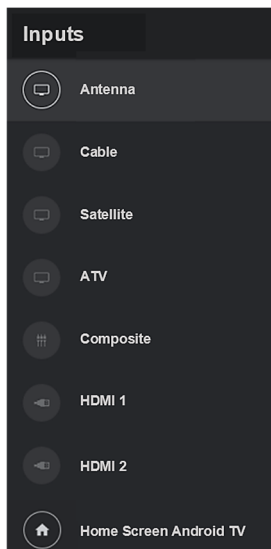

Glavni TV Meni za podešavanje (Setting Menu)

U standardnom TV modu, pritisnite taster [MENU ] za prikaz glavnog TV menija. Glavni meni je podeljen u tri glavna podmenija:

- **Kanali (Channels)**
- **TV opcije (TV Options)**
- **Snimanje (Record)**

Pritisnite tastere [▼] [▲] za izbor željene opcije.

1. Kanali (Channels)

Pritisnite tastere ◀ / ▶ za izbor jednog od mogućih podmenija.



Programski vodič (Program Guide)

Otvaranje elektronskog programskog vodiča (EPG) s informacijama o TV kanalima, rasporedu itd.

Kanal (Channel):

U ovom meniju možete skenirati dostupne TV kanale.

Režim Instalacije kanala (Channel Installation Mode)

- Postavite vrstu pretrage (Antena, Kabl, Satelit)
- Postavite automatski ili ručno pretraživanje ili jednokanalno pretraživanje.
- LCN (Logičko numerisanje kanala)
- Vrsta pretraživanje kanala (svi, samo besplatni kanali)
- Uredi listu kanala

Automatska nadogradnja kanala (Auto Channel Update)

TV sistem će povremeno proveravati i ažurirati listu kanala.

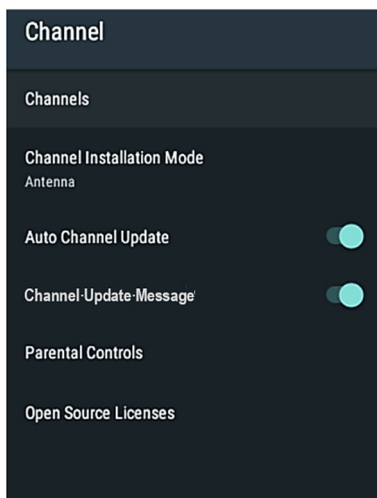

Poruka za nadogradnju kanala (Channel Update Message)

TV sistem će povremeno proveravati i prikazati poruku da su neki novi kanali dostupni.

Roditeljska kontrola (Parental Controls)

Uredite i prilagodite sva ograničenja roditeljskog nadzora, lozinku itd...

Licence otvorenog koda (Open Source License)

Lista licenci otvorenog koda i ugovori.

Kanal podmeni (Channels Submenu)**Pretraživanje kanala (Channel Scan):**

Pretraga TV kanala.

Nadogradnja pretraživanja (Update Scan):

Pretraživanje samo novih TV kanala.

Pretraživanje jednog kanala (Single RF Scan):

Pretraživanje odabranog RF kanala.

Ručno ažuriranje servisa (Manual Service Update)

Ručno podešavanje ažuriranja kanala

LCN

Sortiranje kanala prema rasporedu koji daje lokalni distributer usluga TV kanala za lokaciju ili zemlju. Ako vaš lokalni distributer usluga TV kanala nudi sortiranje kanala, funkcija LCN (logičko numerisanje kanala) mora biti podešena na "Uključeno" pre pretraživanja kanala.

Vrsta pretraživanja / Vrsta čuvanja kanala (Channel Scan Type / Channel Store Type)

Možete odabrati vrstu kanala za pretraživanje/čuvanje: Svi, Samo besplatni TV kanali itd...

Izbor omiljene mreže (Favorite Network Select)

Izaberite svoju omiljenu mrežu za pretraživanje kanala

Analogno Fino podešavanje kanala (Analog Channel Fine tune)

Podešavanje i fino podešavanje analognih TV kanala

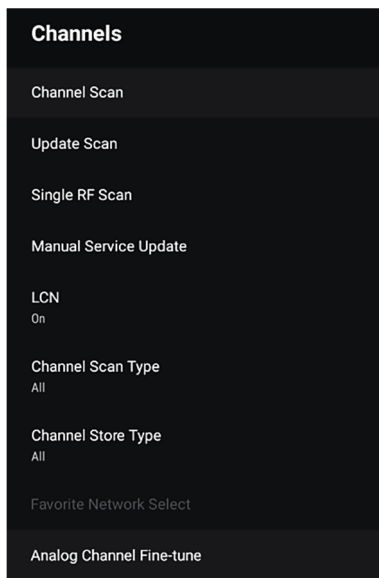

2. TV Opcije (TV Options)

U ovoj traci meniju možete podešavati parametre vašeg TV-a:



- **Ulazi (Sources)**

Izbor dostupnih izvora sa signalom, priključenih na vaš TV prijemnik.

- **Slika (Picture)**

Podesite podešavanje slike.

- **Zvuk (Sound)**

Podesite podešavanje zvuka.

- **Postavke uštede energije (Power)**

Posdesite podešavanje napajanja (npr. Sleep Timer-a, Auto isključenja itd.)

- **CI kartica**

Podešavanje CI kartice

- **Napredne opcije (Advanced options)**

Soundtracks Audio, Plavi ekran, HbbTV opcije, Titlovi, Postavke teleteksta i podešavanja informacija o sistemu

- **Podešavanja (Settings)**

Ista funkcija kao i Podešavanja u meniju Smart mod.

Ulazi (Source)

Ista funkcija kao što je opisano u poglavlju: Izbor izvora

* Dostupni izvori zavise od modela vašeg TV prijemnika. Molimo, za više informacija pogledajte odeljak „Zadnja strana TV-a“.



Slika (Picture)

Pritisnite tastere [◀] / [▶] za izbor opcije **Meni slike (Picture menu)**.

Za podešavanje parametara slike koristite tastere [▼] [▲] ; za izbor stavke i podešavanje vrednosti pritisnite tastere [◀] / [▶] .



Mod Slike (Picture mode):

Korisnik (User)- > Standard- > Živo (ViVid)- > Sport- > Film (Movie)- > Igre (Game)

Pozadinsko osvetljenje (Backlight):

Podesite intezitet pozadinskog osvetljenja u skladu sa uslovima prostorije i vašim željama.

Napomena: Više pozadinsko osvetljenje povećava potrošnju vašeg TV-a!

**Svetlina/Kontrast/Zasićenje/Nijansa
Brightness/Contrast/Saturation/HUE**

Podesite parametre slike prema uslovima prostorije i vašim željama.

Oštrina (Sharpness)

Podesite oštrinu slike

Temperatura boje (Color temperature)

Podesite temperaturu boje (ravnoteža boja). U ovom meniju možete zasebno podesiti RGB pojačanje svake osnovne boje.

Napredni video (Advanced Video)

U ovim menijima možete podesiti:

DNR/MPEG NR (Dynamic Noise Reduction-Dinamičko smanjenje šuma slike), Picture Vivid (Živost boja slike), Luma Control (Kontrolu osvetljenja), Local Contrast (Lokalni kontrast), Flash Tone (Boju kože), DI Film Mode, Blue Stratch (Rastezanje plave boje) itd...

Vraćanje na fabričko podešavanje (Rest to Default)

Vraćanje parametara slike na fabričko podešavanje.

**Zvuk (Sound)**

Pritisnite tastere [◀] / [▶] za izbor opcije **Meni zvuka (Sound menu)**.

Za podešavanje parametara koristite tastere [▼] / [▲] ; za izbor stavke i podešavanje vrednosti pritisnite tastere [◀] / [▶] .

Korisnik (User)- > Standard- > Živo (ViVid)- > Sports- > Film (Movie)- > Muzika (Music)-> Vesti (News)->Auto.

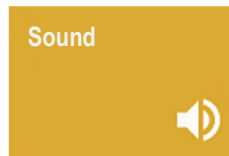
**Sistem zvuka (System sounds):**

Uključuje / Isključuje sistemske zvukove.

Stil zvuka (Sound Style):

Možete postaviti predefinisani zvuk: Korisnik (User)- > Standard- > Živo (ViVid)- > Sports- > Film (Movie)- > Muzika (Music)-> Vesti (News)->Auto

Balans/bas/Visoki/Surround

Balance/Bass/Treble/Surround:

Prilagodite zvuk u skladu s uslovima prostorije i vašim željama.

Ekvilajzer detalji (Equalizer Detail):

Equalizer podešavanja.

Kašnjenje zvučnika (Speaker Delay):

Podesite kašnjenje zvučnika ako vaš TV ima kašnjenje zvuka između slike i zvuka.

Digital Output/SPDIF kašnjenje (Delay):

Podešavanje Digital Audio izlaza i kašnjenja.

Auto jačina zvuka (Auto Volume Control):

Postavite Auto jačinu zvuka kako bi izjednačili jačinu zvuka na različitim TV kanalima.

Downmix Mod:

Reprodukcija 5.1 kanala zvuka kroz manji broj zvučnika zahteva proces koji se naziva downmixing. Downmixing kombinuje levi, desni, centralni, levi surround i desni surround kanal u stereo ili mono zvuk.

Možete odabrati: Stereo ili Surround.

Pojačivač dijaloga (Dialogue Enhancer):

Poboljšavanje kvaliteta zvuka dijaloga.

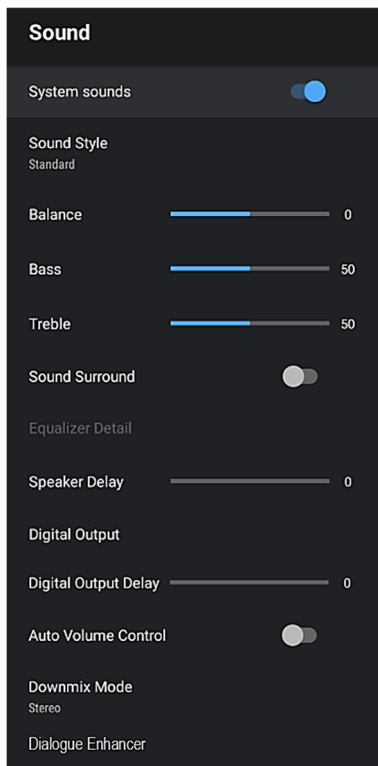

Podešavanje uštede energije (Power)

Pritisnite tastere [◀] / [▶] za izbor opcije **Uštede energije (Power)**.

Za podešavanje parametara koristite tastere [▼] / [▲] ; za izbor stavke i podešavanje vrednosti pritisnite tastere [◀] / [▶] .

Možete podešavati:

1. **Samoisključenje (Sleep timer)**
2. **Isključenje slike (Picture Off)**
3. **Tajmer isključenja (Switch off timer)**
5. **Auto isključenje (Auto Sleep):** Automatsko isključivanje ako nijedna funkcija upravljanja nije bila aktivna u unapred postavljenom vremenu.

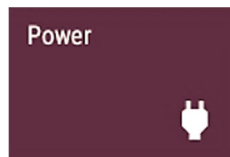

CI Kartica (CI Card)

Pritisnite [◀] / [▶] za izbor CI Card podešavanja.

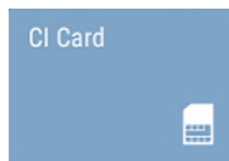

Napredne opcije (Advanced Options)

Pritisnite tastere [◀] / [▶] za izbor **Naprednih opcija (Advanced Options)**, tada pritisnite **OK** za podešavanje:

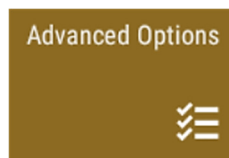

Audio jezik / Drugi Audio jezik (Audio Language / 2nd Audio Language)

Izaberite željeni audio jezik. Ako je dostupan, ovaj audio kanal će se reprodukovati u slučaju višejezičnog emitovanja.

Audio zapisi (Sound Tracks)

Odaberite opciju **Podešavanje** da biste prilagodili/podesili zvučne zapise

Plavi ekran (Blue Mute)

Ako nema signala, biće prikazan Plavi ekran.

Početni kanal (Default Channel)

Prebacite se na podrazumevani kanal.

MHEG PIN Zaštita (Protection) (opcija)

MHEG (Multimedia and Hypermedia Experts Group)

MHEG je interaktivni sistem za kreiranje aplikacija koje se koriste u digitalnom zemaljskom TV sistemu Velike Britanije (npr. Freeview). Tekstualne usluge (crvena tastera u virtuelnoj tastaturii) koja se prikazuje na nekim kanalima služi za ulaz u interaktivne usluge teksta/slike.

Možete uključiti/isključiti funkciju

HBBTV Podešavanja (opcija)

HbbTV (Hybrid Broadcast Broadband TV) je globalni standard koji ima za cilj da besprekorno poveže TV sadržaje uživo sa internet sadržajem.

Titlovi (Subtitle)

Podešavanje titlova i izbor prevoda na željeni jezik.

Teletext

Podešavanje teleteksta i izbor željenog jezika teleteksta

Sistemske informacije (System Information)

Prikaz informacija o kanalu i sistemu

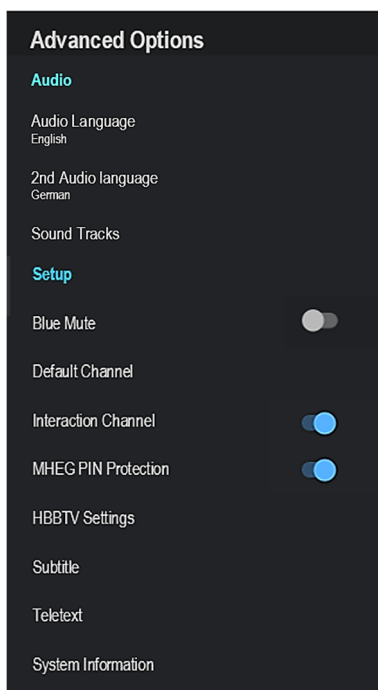

Podešavanja(Settings)

Pritisnite tastere [◀] / [▶] za izbor **Podešavanja** (Settings), tada pritisnite **OK** za podešavanje.

Pritisnite tastere ▼ / ▲ za izbor opcije koju želite podešavati u **Settings** meniju.



Podesite ime uređaja (Set your device name):

Podešavanje imena TV-a

Network & Internet:

Izberite opcije mreže i interneta tako što ćete ući u deo za mrežna podešavanja kao što su:

Wi-Fi :

Uključite/isključite Wi-Fi vezu. Kada je opcija aktivna, možete izabrati željenu Wi-Fi mrežu za povezivanje.

LAN:

Ako priključite LAN kabl na LAN priključak, takva veza ima prednost u odnosu na Wi-Fi vezu.

Takođe, u meniju možete ručno unapred podesiti sve parametre veze kao što su: Proxy podešavanje, IP podešavanje itd...

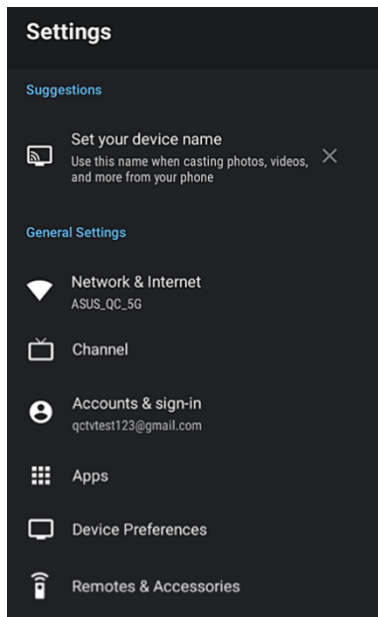

Kanal (Channel)

Odaberite opciju Kanal (Channel) za ulazak u podešavanja kanala.

Za više informacija, molim pogledajte poglavlje: **Kanali(Kanal (Channels/Chanel))**.

Nalozi / Prijava (Accounts & Sign-in)

Za podešavanje Google Account naloga uđite u meni za podešavanje naloga i prijavu.

Apps

Podešavanje dozvola za aplikacije, sigurnost i ograničenja, pristup aplikacijama itd., uđite u meni aplikacija.

Podešavanje uređaja (Device preferences)

U meniju podešavanja uređaja možete podesiti glavne TV parametre:

Informacija o uređaju (About):

Glavne informacije o TV sistemu, ažuriranju sistema, vraćanju na fabrička podešavanja itd.

Datum i Vreme (Date&Time):

Podešavanje vremena sistema i vremenske zone

Tajmer (Timer):

Podešavanje Vremena uključenja / Isključenja.

Jezik (Language):

Podešavanje OSD jezika

Tastatura (Keyboard):

Podešavanje tastature

Ulazi (Inputs):

Podešavanje imena ulaza, HDMI CEC kontrola

Uđšteda energije (Power):

Podešavanje Tajmera isključenja, isključenje slike (samo audio), merač vremena za isključenje, vreme isključivanja kada nema signala

Slika/Zvuk (Picture/Sound):

Podešavanje parametara Slike/Zvuka

Memorija (Storage):

Upravljanje memorijom TV-a

Početni ekran (Home Screen)

Unapred postavljeni kanali, pregledi videozapisa, promena redosleda aplikacija itd...

Mod prodavnice (Retail Mode)

Uključenje moda omogućuje prezentaciju funkcija rada uređaja kod izlaganja uređaja u prodavnicama .

Chromecast built-in

Chromecast built-in postavke i informacije.

Čuvar ekrana / Čuvar energije (Screen saver / Energy saver)

Postavite Čuvar ekrana u slučaju da TV koristite samo kao audio uređaj.

Lokacija (Location)

Podešavanje lokacije TV-a

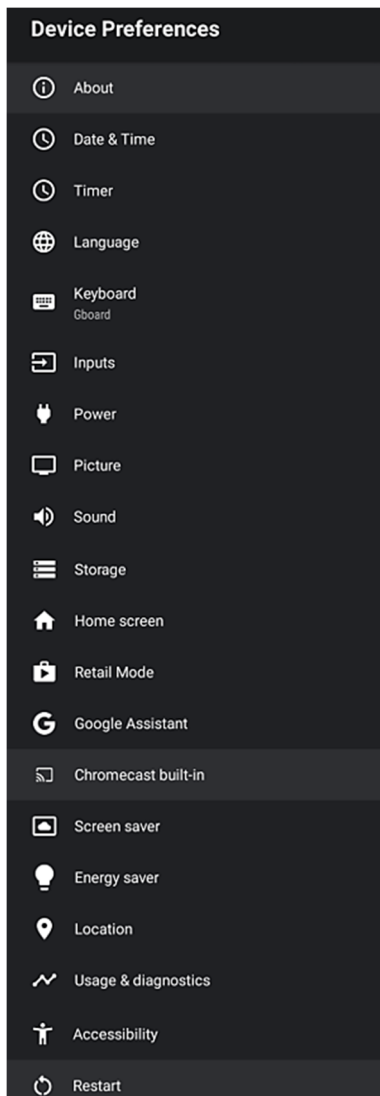

Usage & Diagnostics

Davanje dozvole za automatsko slanje dijagnostičkih informacija.

Dostupnost (Accessibility):

Upravljajte dodatnim uslugama emitovanja kao što su: audio opis, za osobe oštećenjem sluha, prevodi.

Ponovno pokretanje (Restart):

Restart uređaja (brisanje radne memorije).

Napomena:

Ponovno pokretanje neće izbrisati korisničke podatke i podešavanja.

Ako trebate resetovati TV prijemnik, trebate izvršiti vraćanje na fabrička podešavanja koja se nalaze u "Podešavanje uređaja->Informacije o uređaju". Ovom opcijom svi će podaci biti izbrisani i TV će biti vraćen na početno fabričko podešavanje!

Daljinski upravljač i Oprema (Remotes & Accessories)

Za dodavanje i povezivanje spoljnih uređaja putem Bluetooth-a, uđite u ovaj meni.

3. Snimanje (Record)

Lista snimanja (Record List):

Pregledajte listu datoteka za snimanje korisnika i upravljajte njima.

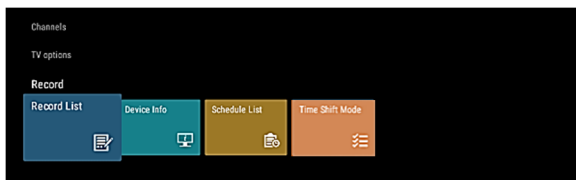

Informacije o uređaju (Device Info):

Pregled informacija o uređaju

Lista snimanja (Schedule List):

Popis rasporeda za gledanje, dodavanje i brisanje događaja snimanja.

Time Shift Mode:

Uključenje Time Shift funkcije (funkcija gledanja TV kanala u odloženom vremenu),

Potrebno je uključiti Time Shift da bi mogli koristili funkciju Time Shift snimanja i gledanja u odloženom vremenu.

Ostale informacije

Rešavanje problema

Ukoliko televizor ne radi kao obično ili se čini da ima grešaka pažljivo pročitajte tabelu ispod. Preporučuje se isključivanje uređaja iz utičnice na 60 sekundi a zatim ponovno pokretanje. Ovaj jednostavni proces pomaže da se uspostave stabilni uslovi strujnog kola i firmwarea uređaja.

Ukoliko problem ne uspete da rešite sami, obratite se ovlašćenom servisu!

SIMPTOMI	MOGUĆA RJEŠENJA
<i>Nema slike ili zvuka</i>	<ul style="list-style-type: none"> • Proverite je li kabl napajanja uključen u utičnicu. • Prekidač napajanja na donjoj desnoj ivici kućišta mora da bude uključen. Pritisnite taster napajanja na daljinskom upravljaču kako biste upalili uređaj. • Proverite je li LED svetlo crveno ili plavo. Ukoliko svetli, TV je OK.
<i>Povezan je spoljašnji izvor na TV ali nema slike i/ili zvuka.</i>	<ul style="list-style-type: none"> • Proverite da li su pravilno povezani kablovi izlaza na spoljašnjem izvoru i ulazu na TV. • Proverite da li ste pravilno odabrali izvor signala.
<i>Nakon uključjenja TV uređaj ima nekoliko sekundi kašnjenja do prikaza slike. Da li je to normalno?</i>	<ul style="list-style-type: none"> • Da, to je normalno. TV pretražuje prethodna podešavanja i inicijalizuje se.
<i>Slika je normalna ali nema zvuka.</i>	<ul style="list-style-type: none"> • Proverite opcije jačine zvuka • Proverite da li je uključena funkcija Utišanja zvuka (Mute).
<i>Zvuk ali bez slike ili crno bela slika.</i>	<ul style="list-style-type: none"> • Ukoliko je slika crno-bela, isključite TV iz utičnice pa opet uključite posle 60 sekundi. • Proverite da li je boja postavljena na 50 ili više. • Proverite sliku na nekom drugom programu.
<i>Zvuk i slika su iskrivljeni ili izgledaju talasasto</i>	<ul style="list-style-type: none"> • Električni uređaj mogu da ometaju rad TV-a. Isključite susedne uređaje, ukoliko smetnje nestanu, udaljite uređaje od TV-a. • Umetnite utikač uređaja u drugu utičnicu.
<i>Zvuk i slika su mutni ili povremeno nestaju.</i>	<ul style="list-style-type: none"> • Ukoliko koristite spoljašnju antenu proverite njen smer, poziciju i spoj antene. • Podesite smer antene ili ponovno pretražite kanale.
<i>Horizontalna/vertikalna crta na slici ili se slika tresе.</i>	<ul style="list-style-type: none"> • Proverite postoji li izvor smetnji u blizini, poput kućanskih uređaja ili električnih alata.
<i>Plastično kućište proizvodi zvuk krckanja</i>	<ul style="list-style-type: none"> • Zvuk krckanja može da se pojavi zbog promene temperature i zagrevanja kućišta. Ova promena uzrokuje širenje ili skupljanje kućišta. To je normalno i TV je ispravan.
<i>Daljinski upravljač ne radi.</i>	<ul style="list-style-type: none"> • Proverite da li je TV priključen na napajanje i da radi. • Promenite baterije u daljinskom upravljaču. • Proverite da li su baterije pravilno postavljene.

Lista formata

Video Codec	Rezolucija	Container			
MPEG 1/2	1920x1080	MPEG program stream	.dat / .vob / .mpg / .mpeg		
		MPEG transport stream	.ts / .trp / .tp		
		MP4	.mp4 / .mov		
		3GPP	.3gpp / .3gp		
		AVI	.avi		
		MKV	.mkv		
		OGM	.ogm		
		ASF	.asf		
MPEG4	1920x1080	MP4	.mp4 / .mov		
		MPEG program stream	.dat / .vob / .mpg / .mpeg		
		ASF	.asf		
		MPEG transport stream	.ts / .trp / .tp		
		3GPP	.3gpp / .3gp		
		AVI	.avi		
		OGM	.ogm		
		WMV	.wmv		
		FLV	.flv		
		MKV	.mkv		
H.264	4096x2340	FLV	.flv		
		MP4	.mp4 / .mov		
		3GPP	.3gpp / .3gp		
		MPEG transport stream	.ts / .trp / .tp		
		ASF	.asf		
		WMV	.wmv		
		AVI	.avi		
		MPEG program stream	.dat / .vob / .mpg / .mpeg		
		H.264	.h264		
		OGM	.ogm		
		MKV	.mkv		
		HEVC / H.265	4096x2340	MP4	.mp4 / .mov
				3GPP	.3gpp / .3gp
MPEG transport stream	.ts / .trp / .tp				
MKV	.mkv				
FLV	.flv				
AVI	.avi				
H.265	.h265				
VC1	1920x1080	MPEG transport stream	.ts / .trp / .tp		
		3GPP	.3gpp / .3gp		
		MP4	.mp4 / .mov		
		VC1	.vc1		
		ASF	.asf		
		WMV	.wmv		
		AVI	.avi		
		MKV	.mkv		
VP8	1920x1080	MKV	.mkv		
		FLV	.flv		
		AVI	.avi		
		3GPP	.3gpp / .3gp		
		MP4	.mp4 / .mov		
		OGM	.ogm		
VP9	4096x2176	WebM	.webm		
		MKV	.mkv		
		WebM	.webm		

Audio Codec	Uzorkovanje	Container			
MPEG 1/2 Layer1	16-48kHz	MP3	.mp3		
		AVI	.avi		
		ASF	.asf		
		WMV	.wmv		
		DivX	.divx		
		MKV	.mkv		
		3GPP	.3gpp / .3gp		
		MP4	.mp4 / .mov		
		FLV	.flv		
		MPEG transport stream	.ts / .trp / .tp		
		MPEG program stream	.dat / .vob / .mpg / .mpeg		
		WAV	.wav		
		OGM	.ogm		
MPEG 1/2 Layer2	16-48kHz	MP3	.mp3		
		AVI	.avi		
		ASF	.asf		
		WMV	.wmv		
		DivX	.divx		
		MKV	.mkv		
		3GPP	.3gpp / .3gp		
		MP4	.mp4 / .mov		
		FLV	.flv		
		MPEG transport stream	.ts / .trp / .tp		
		MPEG program stream	.dat / .vob / .mpg / .mpeg		
		MPEG2 Layer3	8-48kHz	MP3	.mp3
				AVI	.avi
ASF	.asf				
WMV	.wmv				
DivX	.divx				
MKV	.mkv				
3GPP	.3gpp / .3gp				
MP4	.mp4 / .mov				
FLV	.flv				
MPEG transport stream	.ts / .trp / .tp				
MPEG program stream	.dat / .vob / .mpg / .mpeg				
AC3	32kHz, 44.1kHz 48kHz			AC3	.ac3
				AVI	.avi
		MKV	.mkv		
		DivX	.divx		
		3GPP	.3gpp / .3gp		
		MP4	.mp4 / .mov		
		MPEG transport stream	.ts / .trp / .tp		
		MPEG program stream	.dat / .vob / .mpg / .mpeg		
		WMV	.wmv		
		ASF	.asf		
		OGM	.ogm		
		EAC3 (DDP)	32kHz, 44.1kHz 48kHz	EAC3	.ec3
				AVI	.avi
MKV	.mkv				
DivX	.divx				
3GPP	.3gpp / .3gp				
MP4	.mp4 / .mov				
MPEG transport stream	.ts / .trp / .tp				
MPEG program stream	.dat / .vob / .mpg / .mpeg				
WMV	.wmv				
ASF	.asf				
OGM	.ogm				
AAC, HEAAC	8-48kHz			AAC	.ec3
				AVI	.avi
		MKV	.mkv		
		DivX	.divx		
		3GPP	.3gpp / .3gp		
		MP4	.mp4 / .mov		

		MPEG transport stream	.ts / .trp / .tp
		MPEG program stream	.dat / .vob / .mpg / .mpeg
		WMV	.wmv
		ASF	.asf
		OGM	.ogm

Slike	Foto	Rezolucija
JPEG	Base-line	15360 x 8640
	Progressive	1024 x 8640
PNG		9600 x 6400
BMP		9600 x 6400
GIF		6400 x 4800
Webp		3840 x 2160
HEIF		4000 x 3000

Titlovi	Titl Parser
.srt	SubRip
.ssa / .ass	Substation Alpha Advanced SubStation Alpha
.smi	SAMI
.sub	MicroDVD Subldx (VobSub)
.txt	TMPlayer

Ako uređaj ne podržava medijski format ili codec, na ekranu će da se prikaže poruka i upozorenje.

NAPOMENA:

Može da se dogodi da usled različitih verzija "Codek-a" i verzija formata, uređaj možda neće da podržava gore navedene formate. Ako se to dogodi, prebacite vaš zapis u drugi kompatibilni format. Proizvođač ne odgovara za nekompatibilnost uređaja i vaših fajlova i za eventualni gubitak sadržaja vaših fajlova.

RF (Radiation Exposure) podaci:

Ova oprema je u skladu sa CE granicama izloženosti zračenju utvrđenim za nekontrolisano okruženje. Ovu opremu treba instalirati i koristiti sa minimalnim razmakom od 20 cm između uređaja i tela.

Frekvencija, način rada i najveća prenosiva snaga u EU navedeni su u nastavku:

- 2400-2483.5MHz: ≤20 dBm (EIRP) (2.4G)
- 5150-5250MHz: ≤23 dBm (EIRP) (5.8G)
- 5250-5350MHz: ≤23 dBm (EIRP) (5.8G)
- 5470-5725MHz: ≤30 dBm (EIRP) (5.8G)
- 5725-5875MHz: ≤33 dBm (EIRP) (5.8G)

Uređaj je ograničen na upotrebu u zatvorenom prostoru samo kada radi u frekvijskom rasponu od 5150 do 5350MHz i 5725-5875MHz.

	AT	BE	BG	HR	CY	CZ	DK
	EE	FI	FR	DE	EL	HU	IE
	IT	LV	LT	LU	MT	NL	PL
	PT	RO	SK	SI	ES	SE	UK

Tehničke Specifikacije

Model	A Series 32LE10K	A Series 43UHD10K
Dimenzija s postoljem (mm)	716 x 477 x 223	958 x 612 x 223
Dimenzija bez postolja (mm)	716 x 424 x 84	958 x 558 x 72
Težina s postoljem (kg)	4,1	6,7
Težina bez postolja (kg)	4,0	6,6
Veličina ekrana	32" (80cm)	43" (108cm)
Rezolucija	1366 x 768	3840 x 2160
Audio snaga (RMS)	6 W +6 W	8 W + 8 W
Nazivna snaga	55 W	98 W
Napajanje	100-240V ~ 50/60Hz	
AV Sistem boje	PAL NTSC	
TV Sistem	PAL/SECAM-B/G, D/K, DVB-T+C DVB-T2 H 265, DVB-S/S2	
Radni uslovi	Temperature: 5°C - 45°C Humidity: 20% - 80% RH Atmosfere pressure: 86 kPa - 106 kPa	
IC Core / Software / Mem.	Quad Core 1,45GHz ARM Cortex A55 / Mali-G31 MP2 / Android 11 / 1GB/8GB	Quad Core 1,5GHz ARM Cortex A55 / Mali-G52 MC1 / Android 11 / 2GB/8GB
HDMI režim	480i / 60Hz, 480P / 60Hz, 576i / 50Hz, 576P / 50Hz, 720P / 50Hz, 720P / 60Hz, 1080i / 50Hz, 1080i / 60Hz, 1080P / 50Hz, 1080P / 60Hz 640 x 480, 800 x 600, 1024 x 768 60Hz	480i / 60Hz, 480P / 60Hz, 576i / 50Hz, 576P / 50Hz, 720P / 50Hz, 720P / 60Hz, 1080i / 50Hz, 1080i / 60Hz, 1080P / 50Hz, 1080P / 60Hz, 2160P/60Hz 3840 x 2160

Napomene: !

Vivax ne može da garantuje da će se sve aplikacije moći instalirati i da će sve aplikacije raditi ispravno.

Rad aplikacija prvenstveno zavisi o izdavaču aplikacija i davatelju usluga na App Prodavicama. Ovakav problem se ne smatra neispravnošću uređaja i nije pokriven garancijom.

Android TV

Android TV pruža vam pametniji i lakši način da dobijete više od svog TV-a

Google voice search

Pronađite nove favorite <brže> svojim glasom pomoću glasovnog pretraživanja.

Google Play

Google Play donosi vaše omiljene aplikacije i igre na vaš TV. Gledajte, igrajte se i radite – što god želite, kad god želite.

Chromecast built-in

Jednostavno delite svoje omiljene filmove, muziku i još mnogo toga na televizoru uz ugrađeni Chromecast built-in..

Proizvedeno po licenci Dolby Laboratories.

Dolby i dvostruki D znak su zaštićene robne marke Dolby Laboratories.



Izrazi HDMI i HDMI High-Definition Multimedia Interface i HDMI logotip su zaštitni znakovi registrovanih zaštitnih znakova HDMI Licensing LLC u Sjedinjenim Državama i drugim zemljama.



Logotip "CI Plus" je zaštitni znak i zaštitni znak kompanije CI Plus LLP.



Google, Android, Google Play, Android TV i drugi žigovi su zaštitni žigovi kompanije Google LLC.

Odlaganje u otpad stare električne i elektroničke opreme



Proizvodi označeni ovim simbolom pripadaju grupi električne i elektronske opreme (EE proizvodi) i ne smeju da se odlažu zajedno sa kućnim otpadom. Kad postane neupotrebljiv, ovaj proizvod bi trebalo predati u najbliži centar za prikupljanje i reciklažu električnog i elektronskog otpada. Na taj način sprečavamo negativne posledice na okolinu i zdravlje i čuvamo prirodne resurse.

Za detaljne informacije o sakupljanju EE otpada obratite se prodavcu kod kojeg ste kupili uređaj ili pogledajte na starnici www.ereciklaza.com.

Odlaganje potrošenih baterija



Proverite lokalne propise u vezi sa odlaganjem potrošenih baterija ili nazovite lokalnu službu za korisnike da biste dobili uputstva o odlaganju starih i potrošenih baterija.

Baterije iz ovog proizvoda ne smeju da se bace zajedno s kućnim otpadom.

Obavezno koristite posebna mesta za odlaganje iskorištenih baterija koja se nalaze na svim prodajnim mestima gde možete da kupite baterije.

Izjava o usaglašenosti

Kim Tec d.o.o. ovim izjavljuje da je radio oprema tipa TV prijemnik, usaglašena sa direktivom 2014/53/EU (RED direktiva).

Za izjavu o usaglašenosti, kontaktirajte sa KimTec d.o.o., Viline vode bb, Slobodna zona Beograd L12/4, 11000 Beograd

Telefon: 011 20 70 600, fax: 011 2070 854, 011 3313 596

E-mail: prodaja@kimtec.rs



Lista sa podacima proizvoda

Podaci i lista sa podacima proizvoda su uneseni u EPREL bazu podataka.

Za više informacija i list sa podacima proizvoda molimo vas da skenirate QR kod na energetske nalepnice ili posetite Vivax web stranicu: www.vivax.com



32LE10K



43UHD10K



A Series 32LE10K
A Series 43UHD10K

МК

Упатство за употреба



Одрекување на одговорност

- Слушалките бараат спарување со соодветниот телефон и интернет конекција.
- Телевизорот бара интернет конекција.
- Уредите за домашна автоматизација бараат компатибилен уред.
- Услугите и нивната достапност чии имиња или логоа се прикажани во ова упатство зависат од вашата земја и јазик.
- Некои услуги и нивната достапност чии имиња или логоа се прикажани во ова упатство бараат претплата.
- Некои делови и описи во овој прирачник се скратени и симулирани.

Содржина

Добродојдовте	3
Важни сигурносни упатства	5
Сместување на уредот	9
Поставување	10
Поставување на носач	10
Поставување на сидот	11
Преден дел на телевизорот	12
Контролен панел	13
Приклучок за антена и напојување	13
Заден дел на телевизорот	14
Упатство за поврзување	15
Далечинскиот управувач	19
Поставување на батерии во далечинскиот управувач	21
Користење на далечинскиот управувач	22
Прва инсталација	24
Почетна страница	28
Одберете извор за влез	28
Главно мени за поставки на ТВ (Setting Menu)	29
Канали	29
Програмски водич	29
Канали	29
Опции за ТВ	31
Извор	31
Слика	31
Звук	32
Поставки за напојување	33
СИ картичка	34
Напредни опции	34
Поставки	35
Мени за снимање	37
Други информации	38
Решавање на проблеми	38
Поддржани формати за снимање	39
RF податоци	41
Техничка спецификација	42
Одложување на користена електрична и електронска опр.	43
Информативен лист	43
Изјава за гаранција (на крајот на инструкции)	43

ДОБРОДОЈДОВТЕ

Овој уред ги задоволува највисоките стандарди, иновативна технологија и висока удобност кај корисникот.



Со помош на овој телевизор во удобноста на Вашата дневна соба задачите можете да ги извршите брзо и едноставно.



Медиа плеер — притиснете ја вашата музика, слики и видеа преку пат на Вашата мрежа или USB медиумот и стартувајте ги директно на телевизорот.



Све со помош на далечинскиот управувач. Поврзете го Вашиот телевизор директно на Вашата сателитска или кабловска мрежа и уживајте во содржината со висок квалитет.

Листа на додатоци кои одат заедно со уредот

При отворање на кутијата и инсталирање на уредот, проверете дали покрај уредот, сте го добиле и комплетниот прибор:

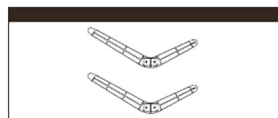
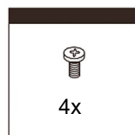
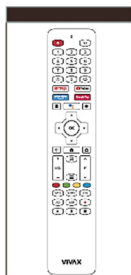

- Упатство за употреба и изјава за гаранција
- Далечински управувач
- Батерии x2
- Сталка + Завртки за сталка



Сликите служат само како референца и можат значително да се разликуваат од вистинскиот производ. При тоа, функционалноста останува иста.

 Гром со симбол стрелка во триаголникот предупредува за присутност на опасен напон кој не е изолиран во производот и кој може да биде доволно силен да претставува ризик од струен удар.

 Извичникот во триаголникот предупредува дека корисникот е во присуство на важни упатства за ракување и одржување во документот приложен во пакувањето.

 **ВНИМАНИЕ** 
РИЗИК ОД СТРУЕН УДАР
НЕ ОТВАРАЈ

Немојте да го отворате задниот поклопец. Во никој случај на корисникот не му е дозволено да го модификува телевизорот. Само квалификуван техничар има дозвола за такви активности.

 Главниот утикач се користи како уред за исклучување. Уредот за исклучување ќе остане во режим за работа.

 Неправилната замена на батериите, вклучувајќи и замена на други батерии слични или од ист тип, може да доведе до ризик. Немојте да ги изложувате батериите на топлина како сончева, оган или нешто слично..

 Уредот немојте да го изложувате на вода и не смее да се поставува под предмети кој содржат вода.

Ве молиме прочитајте ги следниве сигурносни упатства за Вашиот телевизор и сочувајте ги за во иднина. Секогаш следете ги сите предупредувања и упатства назнаени на телевизорот.

БИТНИ СИГУРНОСНИ УПАТСТВА

- 1. Прочитајте, чувајте ги и следете ги овие упатства**
Прочитајте ги сите сигурносни и оперативни упатства за телевизорот. Чувајте ги за во иднина. Правилно следете ги сите активности и упатства.
- 2. Почитувајте ги предупредувањата**
Почитувајте ги сите предупредувања на уредот и корисничките упатства.
- 3. Чистење**
Исклучете го телевизорот од струја. Немојте да користите течности, абразивни или аеросолни средства. Средствата можат трајно да го оштетат телевизорот. Користите мека влажна крпа за чистење.
- 4. Додатоци и опрема**
Никогаш немојте да додавате додатоци и/или опрема без одобрувања од производителот, затоа што таквите додатоци можат да доведат до ризик од оган, струен удар или друга повреда.
- 5. Вода и влага**
Уредот не смее да биде изложен на вода или и никакви предмети не смеат да стојат на телевизорот, како вазна за цвеќе или други предмети.
- 6. Поставување**
Немојте да го поставувате телевизорот на нестабилна количка, сталажа или стол. Поставувањето на телевизорот на нестабилна површина може да предизвика пад на телевизорот и да предизвика сериозни повреди и оштетувања на телевизорот. Користите само количка, сталажи или столови кој се препорачани од производителот или продавачот.
- 7. Вентилација**
Слотовите и отворите на телевизорот се наменети за вентилација за да се осигура безбедна работа на телевизорот и заштита од негово прегревање. Немојте да ги прекривате овие отвори на кукиштето и никогаш немојте да го поставувате телевизорот во затворен простор како што се вградени кабинети, доколку не е осигурана соодветна вентилација. Оставете минимално 10 cm простор околу уредот.
- 8. Извор за напојување**
Овој телевизор треба да се напојува само од извор за напојување наведен на ознаката. Доколку не сте сигурни во врска со типот на напојувањето на Вашето домаќинство,

консултирајте се со локалното енергетско претпријатие или продавачот на уредот.

9. Уземјување или поларизација



Овој уред е опремен со поларизиран утикач наизменична. Единица има двојна изолација (класа II заштита), и без дополнителни заземјување. Доколку не сте успеале во потполност да го вметнете утикачот пробајте да го свртите утикачот.

Доколку утикачот и понатаму не влага во штекерот контактирајте го Вашиот електричар за заедно да го вметнете утикачот. Немојте да ја отстранувате сигурноста намената на поларизираниот утикач.

10. Грмотевици

Како дополнителна заштита телевизорот за време на грмотевица и невреме, или кога е оставен без надзор и се користи подолг период, исклучете го уредот од штекер и одповрзете ја антената или кабловскиот систем. Така ќе го зачувате телевизорот од оштетување предизвикано од удар на гром или струен удар.

11. Линија антена

Надворешната антена не треба да биде сместена во близина на струјни жици или други електрични кругови или на места каде што постои опасност од негов пад на струјни жици. За време на поставување на надворешната антена посебно внимание треба да се посвети на допирање на таквите струјни кола затоа што контакт со нив може да биде фатален.

12. Преоптеретување

Немојте да ги преоптеретувате сидниот штекер и продужните кабли затоа што може да дојде до ризик од оган или струен удар.

13. Влез на предмети и течности

Никогаш немојте да буткате никакви предмет и во телевизорот низ отворите затоа што може да дојде до допир со опасен напон или да предизвика краток спој на деловите и да дојде до пожар или струен удар. Никогаш немојте да пролевате течност на или во телевизорот.

14. Уземјување на надворешниот штекер

Доколку надворешната антена или кабелскиот систем е поврзан со телевизорот осигурајте се дека антената или кабелскиот систем се уземјени за да се обезбеди заштита од удар со висок напон и насобран статичен набој. Делот Членот обезбедува информации за правилно уземјување на структурата,

уземјување на главните жици, поврзување на електроди уземјена и бара во врска со електрода уземјена.

15. Сервисирање

Немојте да се обидуваат самостојно да го сервисирате телевизорот, отварање и отстранување на поклопецот може да предизвика опасен напон или други опасности. Сервисирањето препуштете го на квалификувана личност.

16. Штета која бара сервисирање

Исклучете го телевизорот од штекер и препуштете го сервисирањето на квалификувана личност под следниве услови:

- Кога кабелот за напојување или утикач се оштетени
- Доколку е пролиена течност, или предмети паднале во телевизорот
- Доколку телевизорот бил изложен на дожд или вода
- Доколку телевизорот работи несоодветно при следење на упатствата за користење. Поставете ги само оние контроли кој се покриени во корисничкото упатство. Неправилното поставување на други контроли може да предизвика оштетување и ќе има потреба од активности од страна на техничар за да го врати телевизорот во нормална состојба.
- Доколку телевизорот паднал или куќиштето е оштетено.

17. Заменски делови

Кога заменски делови се потребни осигурајте се дека сервисерот ги заменил деловите кој производителот ги има дозволено или имаат исти карактеристики како и оригиналните деови. Неовластена промена може да предизвика пожар, струен удар или други опасности.

18. Сигурносна проверка

По завршување со сервис или поправка на телевизорот замолете го сервисерот да направи проверка.

19. Греење



Уредот треба да биде поставен подалеку од извор на топлина како што се радиаторите, печките или други производи (вклучувајќи и засилувачи) кој предизвикуваат топлина.

20. Користење на слушалки - Внимание



Високо ниво на звук од слушалките може да предизвика губење на слухот. Ако забележите било нарушување во ушите, престане со користење на слушалки.

- 21. Приклучете го кабелот за напојување треба да биде лесно достапен.** Не го ставајте ТВ или парчиња на мебел на кабелот за напојување. Оштетен приклучен кабел / приклучок може да предизвика пожар или електричен шок. Се справи со кабелот за напојување од штекерот или исклучете го телевизорот со влечење на кабелот. Никогаш не допирајте го кабелот за напојување / приклучокот со влажни раце може да предизвика краток спој или електричен шок. Никогаш не се направи јазол на кабелот или врзете ја со други кабли.

- 22. Упатство за инсталирање и користење кој доаѓа од телевизорот кој не се наменети за поставување на под и кој веројатно ќе се користи во домаќинството и е потежок од 7кг ќе ги содржи следниве информации:**

ПРЕДУПРЕДУВАЊЕ

Никогаш немојте да го поставувате телевизорот на нестабилна локација. Телевизорот може да падне и да предизвика тешки повреди или смрт. Повреда, особено кога децата се во прашање, може да се избегне со превземање на едноставни мерки на претпазливост како следниве:

- Користите кабинет или сталажа која ја препорачал производителот на телевизорот.
- Користи само намештај на кој телевизорот може сигурно да биде поставен.
- Осигурајте се работ на телевизорот да не преминува преку намештајот.
- Немојте да го поставувате телевизорот на висок намештај (пр. полица) без прицврстување на намештајот и телевизорот со соодветна потпора
- Немојте да го поставувате телевизорот на крпа или други материјали кој можат да се наоѓаат помеѓу телевизорот и намештајот.
- Едуцирање на децата за опасноста од качување по намештајот за да го дофатат телевизорот и неговите контроли.

Доколку Вашиот постоечки телевизор се преместува треба да се придржувате до истите упатства како погоре.

23. Овој апарат не е наменет за употреба од страна на лица (вклучувајќи и деца) со намалени физички, сензорни или ментални способности, или недостаток на знаење и искуство да го користите апаратот, освен ако не се надгледувани од страна на лицето кое е одговорно за нивната безбедност или ако ја не беа дадени обука за користење на апарати.

Децата не секогаш правилно да ги препознаат можните опасност. Прегревање може да биде фатална. Чувајте ги батериите подалеку од дофат на мали деца. Ако батеријата се проголта, веднаш побарајте медицинска помош. Опрема за пакување и заштитни кеси се потпреме далеку од децата. Постои ризик од задушување.

СМЕСТУВАЊЕ НА УРЕДОТ

LED дисплеј

Материјалите што се користат за производствениот екран на овој производ се состојат од крехки делови и стакло. Екранот и уредот може да се оштетат во случај на пад или удар. LED дисплејот е високотехнолошки производ и нуди висок квалитет на сликата. Понекогаш може да има некои неактивни мали точки на екранот, што може да биде темно или светло сино, зелено или црвено. Ова нема никакво влијание врз работата на самиот уред.

Без оглед на околностите, држете го ТВ екранот вертикално. Доколку е потребно да го навалите телевизорот (екранот), аголот на наклон помеѓу екранот и вертикалната рамнина не смее да надмине 15° (ова се однесува на производи кои имаат екран без рамка).

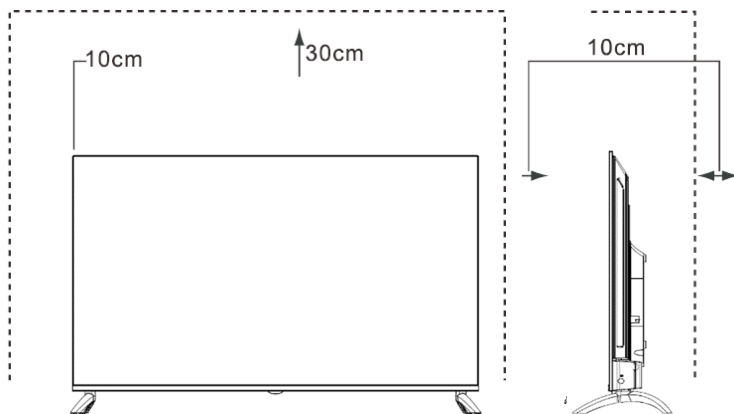

Поставете го TV приемникот на цврста и рамна површина оставајќи простор од најмалку 10 cm околу уредот и 30 cm од врвот на уредот до полицата или до таванот.

ПОСТАВУВАЊЕ НА НОСАЧ

Поставување на носач

НАПОМЕНА

- TV екранот е многу осетлив и мора да биде заштитен во секој момент за време на отстранување на носачот. Осигурајте се дека никакви тврди или оштри предмети или други објекти мој можат да го изгребаат или оштетат екранот не дојдат во контакт со него. Немојте да вршите притисок на предниот дел на телевизорот затоа што може да дојде до пукање на екранот.
- За време на користење на рамна површина телевизорот мора да биде прицврстен на приложениот носач како што е прикажано на оваа страна.
- Сликите на производот служат само за пример но реалниот производ може да се разликува во изгледот.

ВНИМАНИЕ: Исклучете го АС кабелот за напојување пред поставување на носачот или сидниот носач.

ВНИМАНИЕ

Внимателно поставете го телевизорот со лице према доле на мека површина за да избегнете оштетувања на телевизорот или гребнење на екранот.

Следете ги илустрациите и текстуалните упатства подолу за да ги извршите чекорите за поставување:

1. Прицврстете го носачот на телевизорот како што е прикажано на сликата.
2. Користите ги завртките за цврсто да го прицврстите носачот.

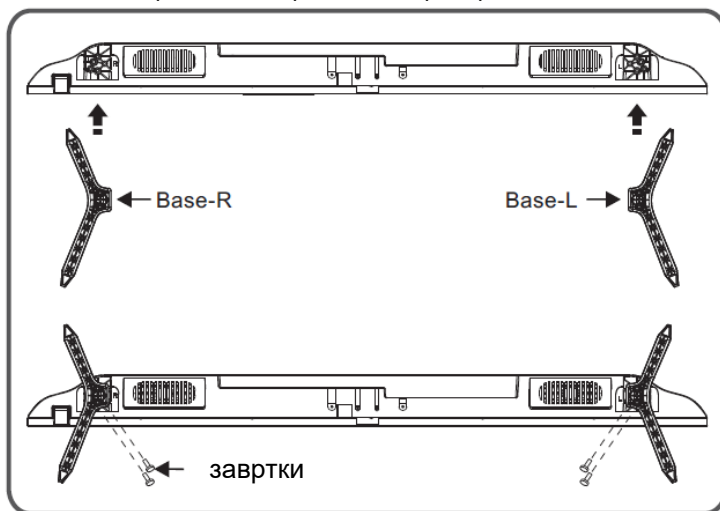

Инсталација на сидот

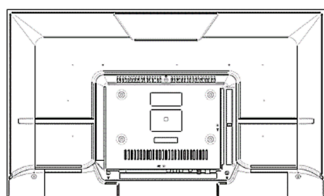

1

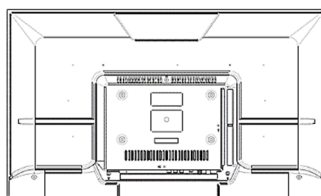

2

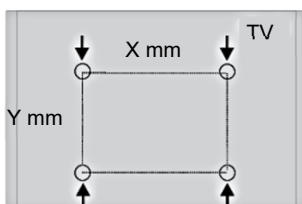

3

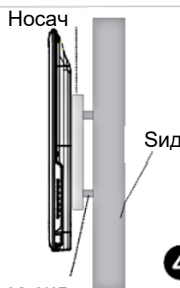

4

Тигла за сид

Големина на екран	X	Y
32"	200 mm	200 mm
43"	400 mm	200 mm
32" Завртки за држач за ТВ на сид	Горна : 2x M4 (L1+8mm) Завртка Долна : 2xST4 (L'=L1'+8) Завртка за самопреслушување со рамна глава	
43" Завртки за држач за ТВ на сид	Горна : 2x M6 (8,5+L1<L<30+L1mm) Завртка Долна : 2xST6 (L'=L1'+6) Завртка за самопреслушување со рамна глава	

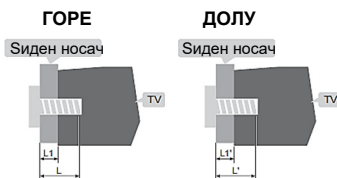

- Пред да го инсталирате телевизорот на сидот, не заборавајте да ги отстраните нозете или да стоите.
- Ако инсталирате телевизор на таван или тенок сид, уредот може да падне и може да настане сериозна повреда. Користете само квалитетен и соодветен држач за сид и контактирајте го вашиот продавач или овластен сервис за инсталација.
- За да спречите повреда, ТВ мора цврсто да се прицврсти на упатствата за инсталација на држачот.
- Користете ги украсите и димензиите дадени во упатството за монтажни држачи.
- Држачот за на сид и придружните делови на држачот се додатоци кои се купени одделно и не се дел од стандардниот комплект на галантерија испорачана со телевизорот.
- Монтирачката слика е само несоодветна. За детални инструкции, прочитајте ги упатствата дадени со сидниот држач.

Преден дел на телевизорот

		Opis
1	Далечински сензор	Ги прима далечинските сигнали од управувачот. Немојте да поставувате ништо во близина на сензорот затоа што може да влијае во неговото функционирање
2	Далечински индикатор	Синото светло свети во начин на чекање. Синото светло свети кога телевизорот е вклучен.

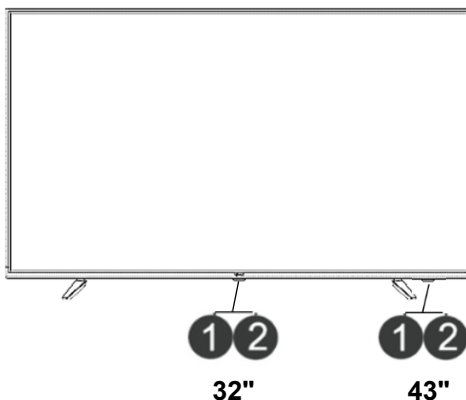

НАПОМЕНА

Сликата е само како за пример.

При вклучување на телевизорот потребно му е неколку секунди да ја стартува програмата. Немојте веднаш да го исклучувате затоа што може да дојде до неправилно работење на телевизорот

Поврзување на антените и кабелот за напојување

1. Приклучете антенски кабел во антенскиот влез на задната страна на уредот и во ѕидниот антенски приклучок или директно во антената.
2. Приклучете го приклучокот за струја во ѕиден штекер.

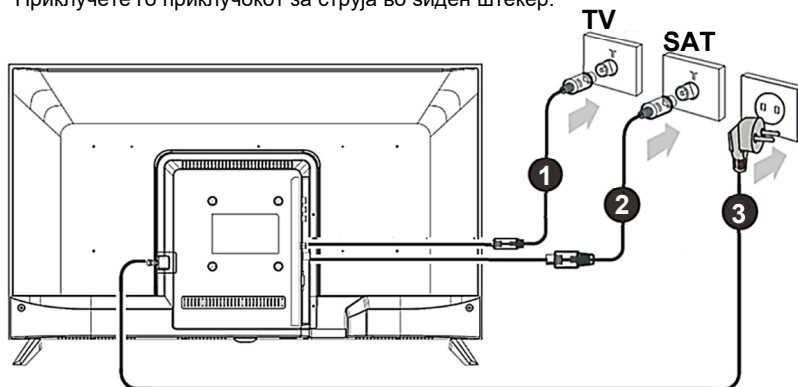

Контролен панел

ВКЛУЧУВАЊЕ / ИСКЛУЧУВАЊЕ: Откако ќе го приклучите кабелот за напојување во штекерот, можете да го притиснете копчето за вклучување или да се вратите во режим на подготвеност.

Забелешка:

За напредни поставки, користете го далечинскиот управувач!

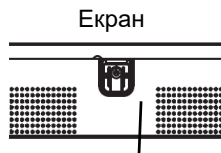

Долна/бочна страна на куќиштето

Копче On/Off

Power ON: Откако ќе го приклучите кабелот за напојување во штекерот, можете да притиснете ОК за да го вклучите телевизорот.

Power OFF: Во состојба на вклучено, долго притискајте го копчето ОК за да се префрлите во режим на подготвеност.

PopUp menu: во менито без OSD, притиснете на ОК копчето за да се прикаже менито. Во менито OSD и паметниот режим, притиснете на ОК копчето за да ја потврдите операцијата.

Channel +/-: Во ТВ-режим, поместете го копчето нагоре/надолу за да го изберете каналот

Navigation: Во паметниот режим, поместете го копчето нагоре/надолу за да изберете ставка.

Во менито за OSD, поместете го ролерот **горе/долу/лево/десно** за извршување на операцијата од менито

Volume +/-: Во менито што не е OSD, поместете го копчето **лево/десно** за да ја намалите/зголемете јачината на звукот.

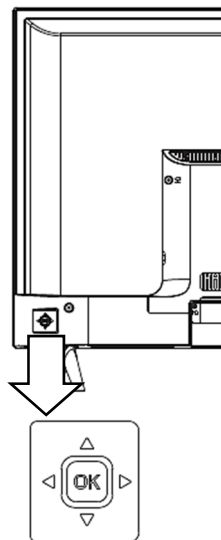

Иконите што одговараат на копчињата на далечинскиот управувач се опишани подолу:

Напомена:

Препорачуваме користење на команди на управувачката плоча само за основни функции, пр. Вкл./ Искл., Канал +/- или прилагодување ниво на звук. За напредни поставувања користите го далечинскиот управувач!!

Заден дел на телевизорот

32"

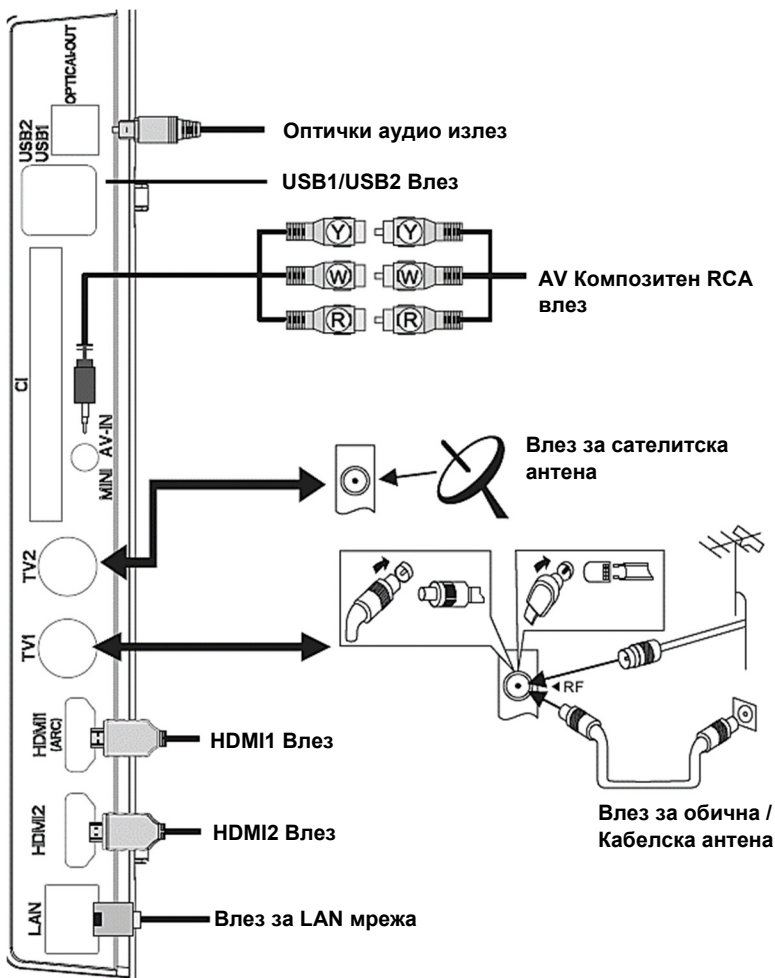

Сликата е само за пример.

Проверете ја позицијата и типот на слот при поврзување. Слабата врска може да предизвика проблем со сликата или звукот. Проверете дали врската е цврста и сигурна.

Немаат сите A/V уреди можност за поврзување на телевизор. Ве молиме погледнете го корисничкиот прирачник на Вашиот A/V уред за да ја проверите компатибилноста за поврзување.

Пред поврзување на надворешната опрема исклучете го кабелот од штекер. Тоа може да доведе до струен удар.

43"

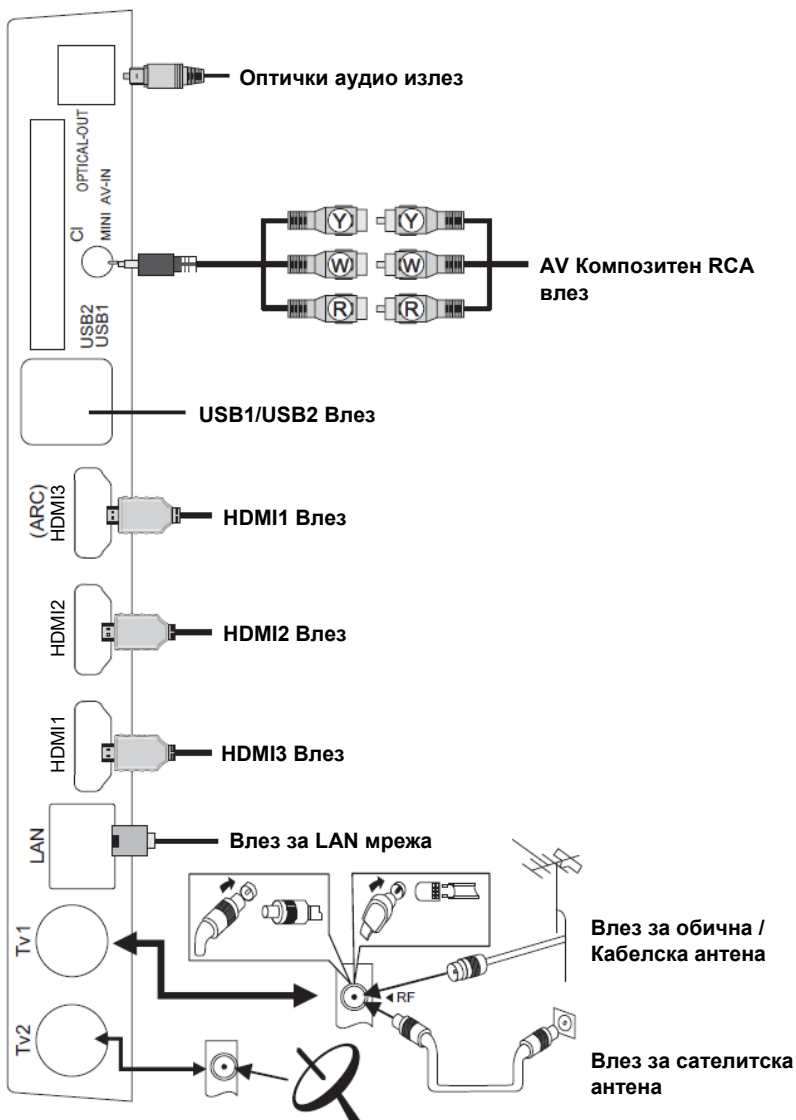

Сликата е само за пример.

Проверете ја позицијата и типот на слот при поврзување. Слабата врска може да предизвика проблем со сликата или звукот. Проверете дали врската е цврста и сигурна.

Немаат сите A/V уреди можност за поврзување на телевизор. Ве молиме погледнете го корисничкиот прирачник на Вашиот A/V уред за да ја проверите компатибилноста за поврзување.

Пред поврзување на надворешната опрема исклучете го кабелот од штекер. Тоа може да доведе до струен удар.

▶ УПАТСТВО ЗА ПОВРЗУВАЊЕ

- ▶ **TV1 (T/C/T2) 75Ω** : ТВ-поврзување со надворешна VHF / UHF антена или кабелска врска

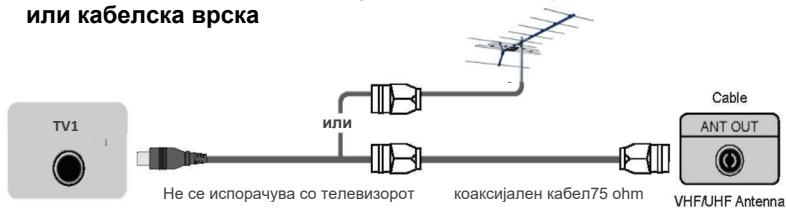

- ▶ **TV2 (S/S2) 75Ω (S2)**: Поврзете ја сателитска антена или сат. Кабел

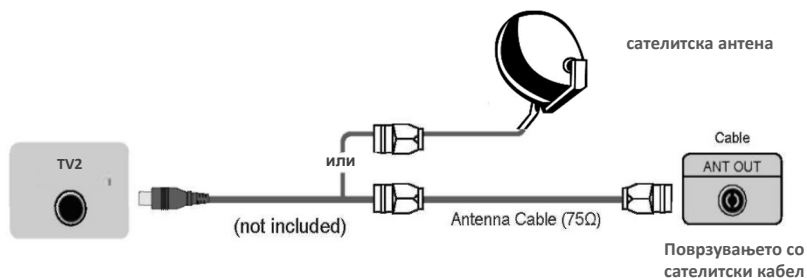

- ▶ **HDMI1, HDMI2, HDMI3 дигитално поврзување**

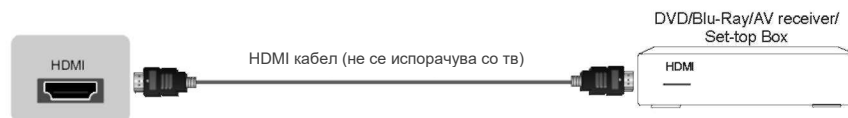

Поврзете го HDMI кабелот од надворешната A/V опрема.

Некој уреди како DVD плеерот барат HDMI сигналот да се постави како излезен сигнал на уредот. Погледнете го корисничкиот прирачник на уредот за упатство. Земете во оглед дека HDMI овозможува и видео и аудио сигнал, не е потребно да поврзвате аудио кабел.

- Притиснете го [**SOURCE** ], кога ќе се прикаже менито, користете ги копчињата со стрелки [**▲** / **▼**] за да го изберете изворот [**HDMI**] на кој е поврзан надворешниот A/V уред и притиснете го копчето **OK** за да изберете.

Забелешка: HDMI1 ја поддржува функцијата ARC (Аудио повратен канал). Со оваа функција, не треба посебно да го поврзвате RCA аудио кабелот со вашиот аудио систем.

► USB

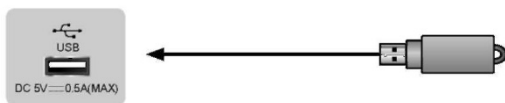

Поврзете го USB уредот како што се тврдите дискови, USB уредот и дигиталните камери за прегледување на фотографија, слушање на музика, гледање филм. Во исто време надоградување е возможно преку пат на USB од датотеките за надоградување.

НАПОМЕНА

- За време на поврзување на тврд диск или USB уред секогаш поврзете го адаптерот на споениот уред во извор за напојување. Преминување на вкупната потрошувачка на струја може да доведе до оштетување. Највисока стапка на потрошувачка изнесува 500 mA.
- За индивидуални нестандартни тврди дискови со високи перформански доколку импулсната струја посилна или еднаква на 500mA. Тоа може да предизвика повторно стартување и самозаклучување. За тоа телевизорот не подржува ваков тип на производи.
- USB слотот подржува напон од 5V.
- Максимална подржана големина на простор за чување е 1T.
Доколку сакате да сачувате видео пренос DTV програма, трансферот на USB не смее да биде помал од 5MB/sek.

► OPTICAL DIGITAL AUDIO OUT

Поврзете се на екстерниот дигитален аудио уред. Пред поврзување на дигиталниот аудио систем на оптичкиот приклучок треба да го намалите звукот и телевизорот и системот за да се избегне ненадејно зголемување на звукот.

ТВ врска

Аудио засилувач



► COMMON INTERFACE (СИ ГЛАВЕН ИНТЕРФЕЈС)

Вметнете го CI модулот за гледање на шифрирана програма како што се платените или HD програмите.

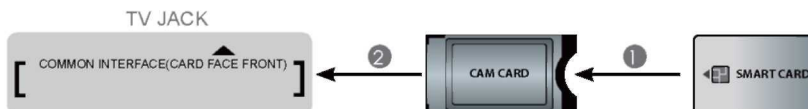

НАПОМЕНА

- Пред вметнување/вадење на CI модулот осигурајте се дека телевизорот е исклучен. Потоа вметнете ја CI картичката во CI модулот согласно со упатствата на производителот.
- Немојте често да ја вметнувате и вадите картичката може да доведе до оштетување на интерфејсот или да предизвика дефект.
- CI модулот и картичката морате да ги добиете од давателот на таков тип на услуги.
- Вметнете го CI модулот со СمارтКартичката во насока прикажана на модулот и Смарткартичката.
- CI не е подржан во некој држави и региони; проверете со овластен дилер!

► MINI AV IN (AV Composite)

Поврзете го кабелот од екстерен A/V).

Користите аудио и видео кабли за да се поврзете на екстерниот A/V уред и композитните видео/аудио приклучоци за поврзување на телевизорот (Video = жолто, Audio лево = бело и Audio десно = црвено).

- Притиснете го [**SOURCE** ], кога ќе се прикаже менито, користете ги копчињата со стрелки [**▲** / **▼**] за да го изберете изворот [**AV**] на кој е поврзан надворешниот A/V уред и притиснете го копчето **OK** за да изберете.

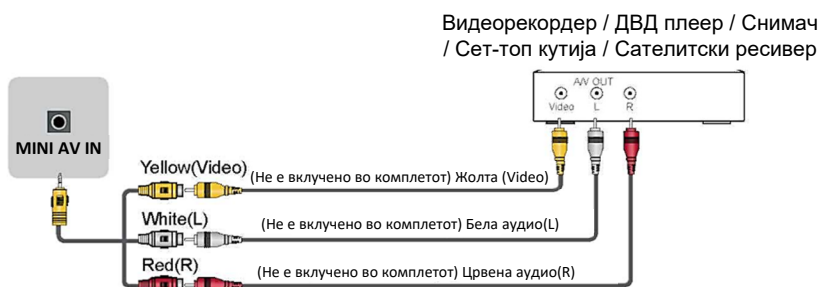

Приклучните кабли не следуваат во комплетот

► RJ45 LAN ВЛЕЗ

Приклучете RJ45 LAN (Local Area network) кабел за поврзување со ТВ приемникот на надворешниот модем или мрежен приклучок.

Вашиот ТВ приемник за работа со сите функции потребно е поврзување на интернет мрежа. Потрошувачката на податоци за време на користење може да биде наплатена од страна на давателот на услуга за интернет!



За пристап до интернет поврзувањето морате да имате осигуран интернет приклучок и претплата на висока брзина (**high speed broadband internet service**).

ТВ приемникот можете да го поврзете на интернет мрежа на

два начина .

- **Жично**, користејќи RJ45 (LAN) приклучок на задната страна од уредот.
- **Безжично**, користејќи вграден безжичен адаптер или надворешен безжичен USB адаптер и ваш домашен безжичен приклучок.

***Забелешка:** Инструкциите подолу опишуваат вообичаен начин на поставување на Интернет врска. Вашето приклучување и прилагодување може да биде различно, зависно од вашата мрежна конекција и конфигурација. Доколку имате проблем со поврзување на интернет, ве молиме контактирајте го вашиот ISP (Internet Service Provider)*

Приклучување на жична мрежа:

1. Потребно ви е :

- Ethernet приклучен кабел со доволна должина за да достигнет RJ45 приклучок на вашиот ТВ .
- Рутер или модел со расположлив Ethernet влез.
- Брза интернет конекција

2. Приклучете го RJ45 ethernet кабелот во рутерот и во Ethernet влезот од задната страна на ТВ.

3. Влезете во опцијата Network Settings (Мрежни поставувања) на ТВ за конфигурација на приклучок.

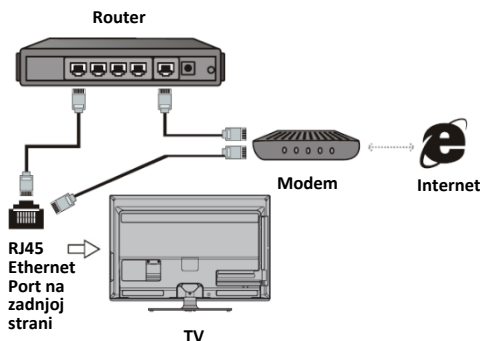

Приклучување на безжична мрежа

1. Потребно ви е :

- Рутеро со брз "high-speed" Wi-Fi безжичен сигнал
- Брза интернет конекција

2. Влезете во опциите Network Settings (Мрежни Поставувања) на ТВ за конфигурација на приклучок.

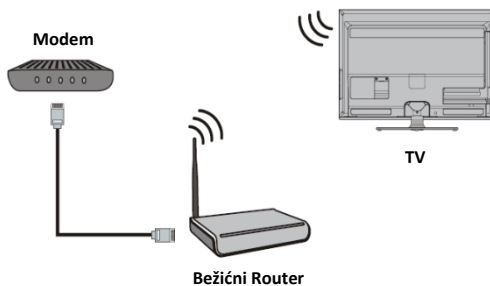

Забелешка: Некој модели на

ТВ немаат безжичен адаптер. Во тој случај, користите безжичен USB адаптер кој морате да го приклучите во USB влезот на ТВ. Може да се случи некој USB адаптери да не бидат компатибилни со вашиот ТВ приемник.

ДАЛЕЧИНСКИ УПРАВУВАЧ





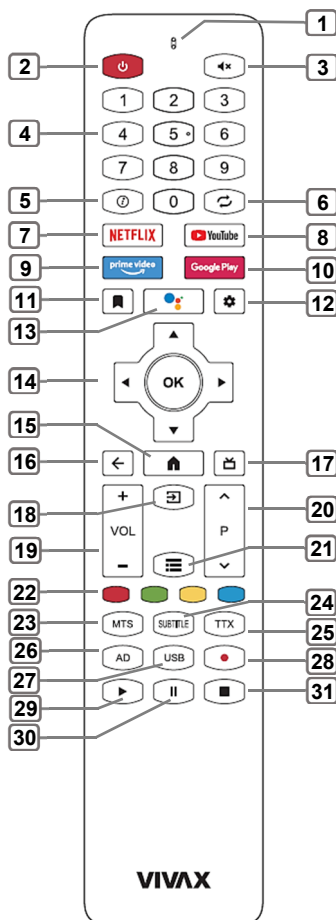

Bluetooth далечински управувач - Bluetooth спарување

Ако далечинскиот Bluetooth не е спарен, притиснете **Google voice search** , потоа притиснете и задржете **[VOL-] + [←]** за да започнете со спарување. Кога списокот со достапни уреди ВТ ќе се појави на ТВ екранот, изберете го уредот и притиснете го копчето **[OK]** за да го завршите спарувањето.

Забелешка:

1. Некои модели може да не се поддржани.
2. Вашата локација мора да одговара на јазикот за да се прикажат точни резултати од пребарувањето. Некои функции се недостапни ако локацијата и јазикот се разликуваат.
3. Можете да го промените јазикот во поставките за јазик. Јазиците што се достапни за функциите за препознавање глас може да се менуваат според правилата на услугата.
4. Деталите за услугата може да се разликуваат во зависност од моделот.
5. Пред да користите препознавање глас, проверете дали далечинскиот управувач е спарен.



1. **MICROPHONE** за Google voice search функцијата
2. **POWER**  : притиснете за вклуч./искл. на телевизорот
3. **MUTE**  : Исклучување на звукот
4. **NUMBER (0-9)** копчиња: со притискање се внесуваат броеви. Каналите на ATV и DTV се избираат директно или се внесува лозинка за родителска контрола.
5. **INFO**  : Прикажува влез и информации за каналот
6. **LAST**  : Враќа на претходно гледан канал
7. **NETFLIX**: Директен пристап на Netflix апликацијата
8. **YouTube**: Директен пристап на YouTube апликацијата
9. **prime video**: Директен пристап на Prime video апликацијата
10. **Google Play**: Директен пристап на Google Play апликацијата
11.  : Започнува репродукција на препорачан видео материјал
12. **SETUP**  : Мени за поставки.
13.  : Пронајдете нови омилен <побрзо> со гласовно пребарување. Префрлете се директно на саканата емисија или филм со кажување на содржината што ја сакате или обидете се да прелистувате со гласовно пребарување, како што е „најди акциони филмови“ (*"find action"*)

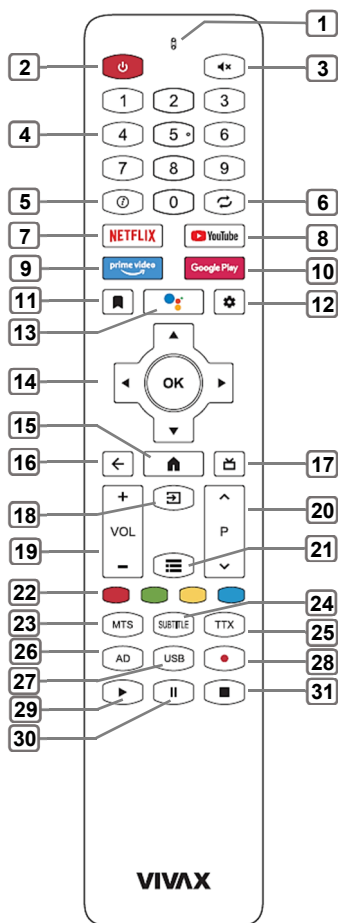

- movies*”). Притиснете го копчето на далечинскиот управувач за да започне пребарувањето
14. **▲/▼/◀/▶**: Копчиња за избор или дотерување на опција / навигација низ менијата
OK копче: копче за потврдување опција или дотерување
15. **HOME** : Почетен екран
16. **BACK** : Враќање на претходно мени
17. **EPG** : **DTV Режим**: Електронски водич за програмите (EPG)
18. **Source** : Избор на влез
19. **VOL +/-**: Јачина на гласот
20. **^ P v**: Програми горе/доле
21. **MENU** : Влез во менито или излез од менито
22. **ЦРВЕНО / ЗЕЛЕНО / ЖОЛТО / СИНО КОПЧЕ**: Копчиња за специјални функции Кратенка до опциите на страницата за телетекст, што одговара на бојата на екранот (TXT режим) или команди и опции во EPG и други менија според обоените команди прикажани на екранот
23. **MTS**: Префрлање помеѓу режими на повеќеканален звук (NICAM во ATV или избор на аудио јазик во режим на DTV)
24. **SUBTITLE**: Јазик за превод
25. **TXT**: Телетекст
26. **AD**: Мени за аудио
27. **USB**: Преглед на USB уредот
28. **REC** : **DTV Mode**: Започнува со снимање на тековиот DTV канал на надворешната USB меморија
29. **PLAY** : Репродукција
30. **TIMESHIFT (II)**: Прескокнување/Пауза
31. **STOP** : Запирање на репродукција.

Забелешка: Сите слики во овој прирачник се дадени како пример и актуелните продукти може да изгледаат различно.

Копчињата кои не се спомнати не се користат.

► Поставување на батерии во далечинскиот управувач

Извадете го задниот поклопец за да го отворите делот за батерии и далечинскиот управувач.

1. Вметнете две AAA батерии. Осигурајте се дека (+) и (-) на батериите се поклопува со (+) и (-) назначените во делот за батерии.

(1) Бутнете и лизнете (2) Вметнете батерии (3) Бутнете и лизнете

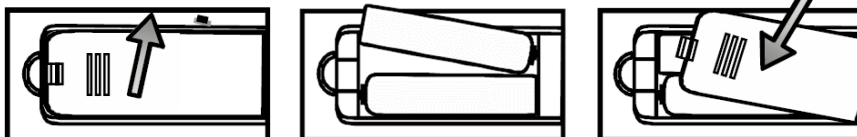

НАПОМЕНА

- Сликата за производот служи само како за пример, реалниот производ може да се разликува во изгледот.
- Одложете ги батериите во назначеното место за одложување. Немојте да ги фрлате батериите во оган.
- Немојте да мешате типови на батерии и немојте да комбинирате користени со нови батерии.
- Веднаш заменети ги празните батерии за да спречите истекување на киселина во делот за батерии.
- Доколку не планирате да го користите далечинскиот управувач подолго време отстранете ги батериите.
- Батериите не треба да бидат изложени на преголема топлина како сончевата светлина, греач или огна.
- Хемикалиите од батеријата можат да предизвикаат осип. Доколку батеријата тече исчистете го делот со крпа. Доколку хемикалиите дошле во контакт со Вашата кожа, веднаш измијте ја.

Досег на работа на далечинскиот управувач

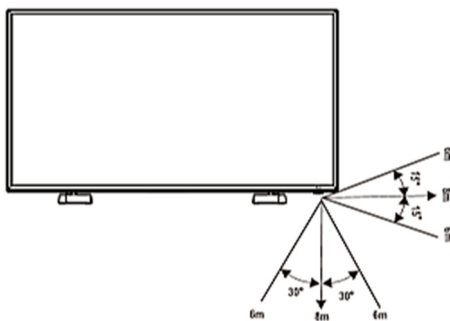

Насочете го далечинскиот управувач кон телевизорот на одачеленост не поголема од 5 метри од далечинскиот сензор на телевизорот и во 60° пред телевизорот.

Работната одачеленост може да варира зависно од светлината во просторијата.



Користење на далечинскиот управувач

• Вклучување и исклучување

- Исклучување во режим на мирување: Притиснете [ Power Standby] на задната страна на RHS панелот или на управувачот за да префрлите во режим на мирување. Единицата можете да ја активирате со повторно притискање на [ Power Standby].

Приказ напон: светлото означува начин standby.

► НАПОМЕНА

Исклучете го кабелот од штекре доколку нема да го користите уредот долго време. Почекајте најмалку 5 минути по исклучување за повторно да го вклучите уредот.

• SOURCE : Бирање на извор за влез

Одберете извор за влез зависно од тоа кој видео уред е поврзан на телевизорот.

Притиснете го [SOURCE ], кога ќе се прикаже менито, користете ги копчињата со стрелки [▲ / ▼] за да го изберете изворот на кој е поврзан надворешниот A/V уред и притиснете го копчето **OK** за да изберете.

• Поставување на звук

Притиснете [VOL + / VOL -] за да го зголемите или намалите звукот.

Притиснете **Mute** за да го исклучите звукот. Повторно притиснете за да се вклучи звукот.

• Промена на канал

Притиснете ги копчињата [ P ] за да идете горе или доле.

На пример, За директно да изберете локација на програмата, на пр. за да изберете канал 12, притиснете **1**, потоа **2** и **OK**, и почекајте 3 секунди за да го активирате изборот.

• Аудио функција

Со притискање на копчето [**MTS**] на ТВ екранот ќе се прикажат аудио опциите како што се стерео, Dual I, Dual II, Mixed..

• Прикажување на листа со канали

Притиснете [**OK**] за да ви се прикаже полна листа со достапни дигитални и аналогни канали

• Електронски Програмски Водич (EPG)



Ви овозможува пристап до телевизиската програма која ќе биде достапна во следните 7 дена.

Информациите прикажани преку EPG овозможува комерцијална телевизија само за дигиталните канали. EPG исто така овозможува едноставен начин на снимање на Вашата омилена програма. Нема потреба за поставување на комплициран тајмер.

ПРВА ИНСТАЛАЦИЈА

Поврзете го кабелот за RF антена со телевизорот во приклучокот „TV1“ и со приклучокот за ТВ-антена или кабелот за антена.

Користете ги копчињата со стрелки и копчето **OK** на далечинскиот управувач за навигација и потврда на избраната ставка. **Потоа следете ги упатствата за поставување:**

Спарете го далечинскиот управувач преку Bluetooth.

За да овозможите гласовно пребарување на Google voice search и некои други функции на далечинскиот управувач, треба да го спарите далечинскиот управувач со телевизорот преку BT конекција.

Притиснете и задржете [**←**] + [**VOL-**] за да започнете со спарување. Кога списокот со достапни уреди BT ќе се појави на ТВ екранот, изберете го уредот и притиснете го копчето [**OK**].

Повторете ја истата постапка за да го исклучите далечинскиот управувач.

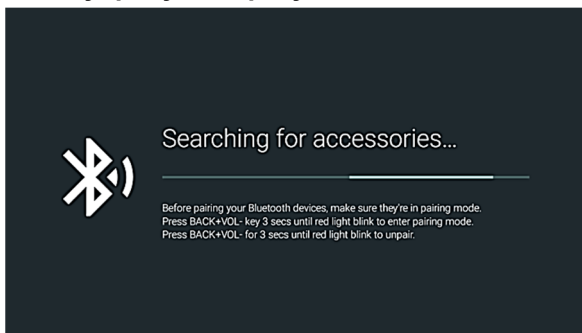

Изберете јазик за прикажување (OSD Language)

Изберете го јазикот на вашето мени и изберете ја вашата земја/регион од списокот.

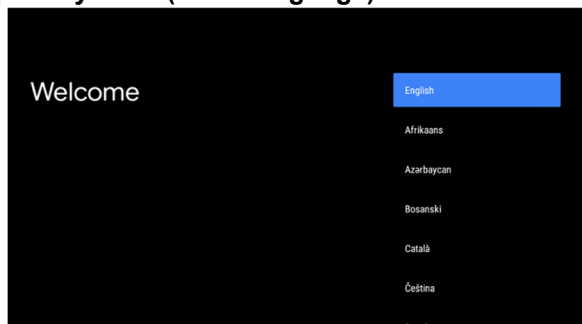

Изберете ја вашата Wi-Fi мрежа

Притиснете на **▼/▲** и **OK** за да изберете поставки за Wi-Fi мрежа

Внесете ја лозинката за Wi-Fi и изберете **OK** (✓) за да потврдите и да се поврзете на Wi-Fi мрежа

Забелешка:

Ако сакате да го поврзете вашиот телевизор на Интернет со кабел, едноставно приклучете го кабелот (не е испорачан) во влезниот приклучок „LAN“ на задниот дел од телевизорот.

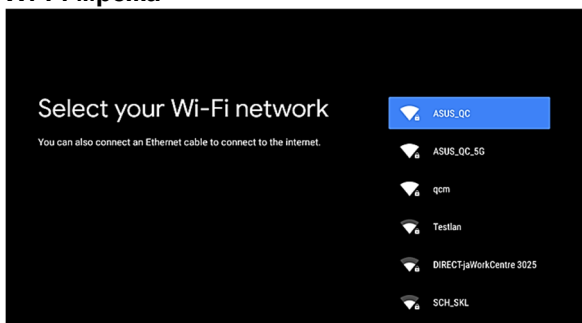

Брзо поставете го телевизорот со телефонот Android™ (Quickly set up your TV with your Android™ phone)

Со лесна за употреба Wi-Fi, вашиот телефон со Android и Google Account, можете лесно да пренесувате податоци и поставки од вашата сметка на Google Account на вашиот телевизор.

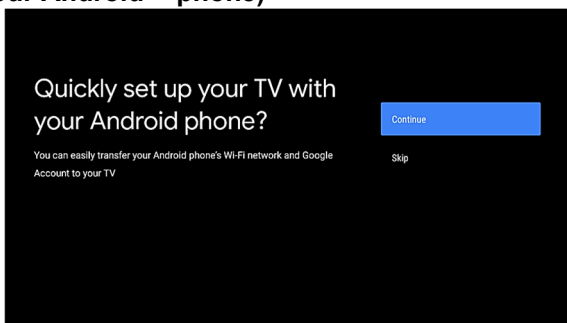

Притиснете ▼/▲ и ОК за да изберете опции

1. **"Продолжи" (Continue)** Префрлете податоци од вашиот телефон на Google (види чекор 1 Пренос на податоци)
2. **"Прескокни" (Skip)** Одете на вториот чекор за поставување. (видете чекор 2: Прескокнете).

1. Префрлете податоци од вашиот Google (Quick Setup)

Следете ги упатствата на екранот:

1. Отворете ја апликацијата Google на вашиот pameten телефон Андроид. За побрзо поставување, допрете ја иконата за микрофон на прелистувачот Google со прстот или одете на чекор 2.
2. Допрете го името на вашиот телевизор, "2K SMART TV" или "4K SMART" во зависност од моделот.
3. Изберете опција "Пар (Pair)", за да поврзете телефон на Google.
4. Прифати **Совети за заштеда на енергија**, и одрекувања во врска со „**Политиката за приватност на мрежата**“
5. Изберете ја опцијата за да се најавите **"Најави се (Sign In)**, и следете ги упатствата на екранот.
6. Прифати **"Услови за користење**, и" услуги на Google"
7. Изберете **"Дозволи" (Allow)**, да му дозволите на Google да пребарува и споделува со вашите ТВ апликации како Netflix, Prime видео итн.
8. Изберете **"Вклучи ја, уклучи ја, ме пали**, да му дозволите на Google voice search да дава информации специфични за вас на овој уред.
9. Скролувајте низ функциите на вашиот телевизор со притискање на копчето ►.

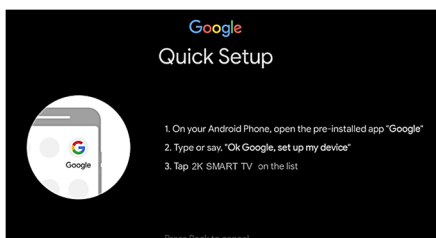

2. Прескокни (Skip)

За да продолжите со поставувањето, изберете ја опцијата „**Најави се (Sign-In)**“ и притиснете го копчето ОК.

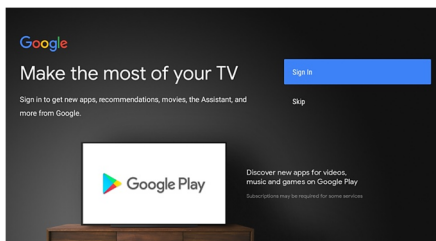

Избор на земја (Region/Country)

Притиснете ▼ / ▲ и на копчето **OK** за избор на земја во која е инсталиран приемникот.

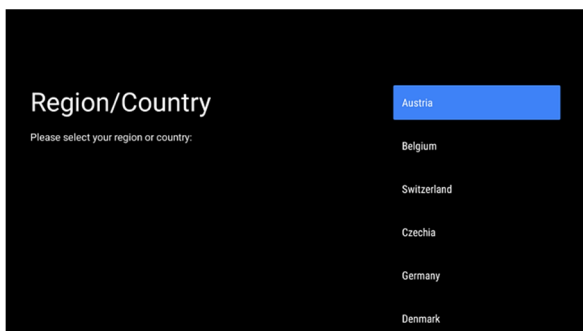

Поставување лозинка (Password)

За да го прилагодите телевизорот и да внесете некои менија, системот ќе ви побара лозинка. Поставете ја лозинката во ова мени. Лозинката е важна затоа што не е можно да се влезе во некои менија без да се внесе точната лозинка! Ве молиме запомнете ја лозинката!

Не е можно да се внесе лозинката „0000“.

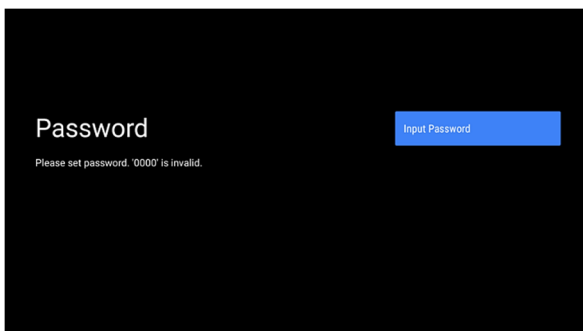

Поставување на режимот дома или продавница (Select TV mode)

Во случај да треба да го претставите уредот во продавницата, изберете го режимот **„Малопродажба“ (Retail)**. Ако сакате да го користите вашиот телевизор за стандардна домашна употреба, изберете **„Дома“ (Home)**. Притиснете го копчето **OK** за да го потврдите изборот.

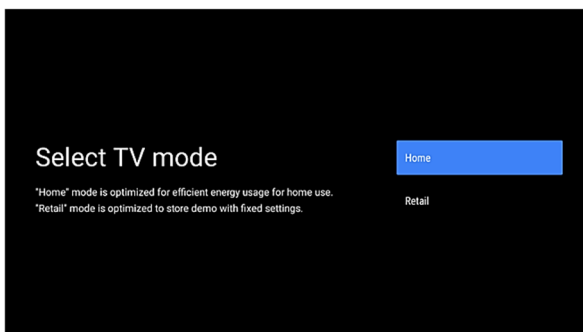

Поставување на вградениот Chromecast™ (Setting Chromecast built-in™)

Ова овозможува овој уред да биде откриен како уред на Chromecast built-in и му овозможува на Google Account и другите услуги да го „разбудат“ овој уред за да одговори на командите на Cast, дури и кога е во мирување и екранот е исклучен.

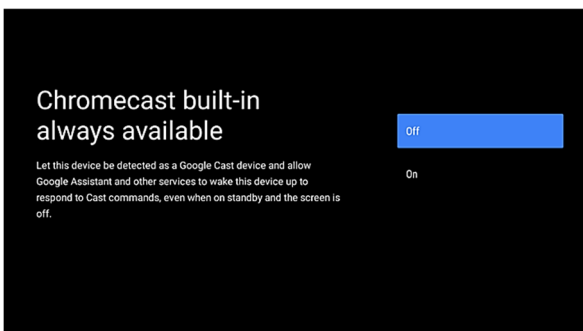

Режим на ТВ приемник (Tuner Mode)

Изберете го типот на канал за кој сакате автоматски да пребарувате ТВ канали.

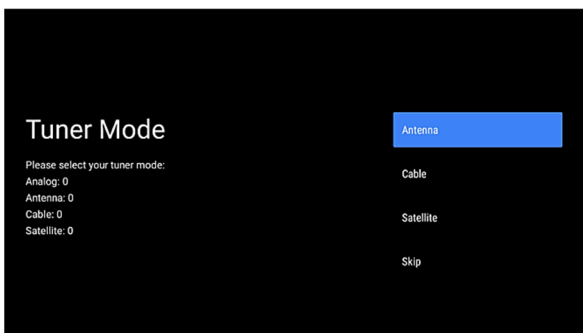

Можете да изберете:

Антиена (ATV, DVB скенирање)

Кабел

Сателит

Или изберете ја функцијата Прескокни за да го прескокнете Автоматското пребарување.

Следете ги упатствата на екранот.

Честитае!

Сега вашиот телевизор е подготвен за употреба

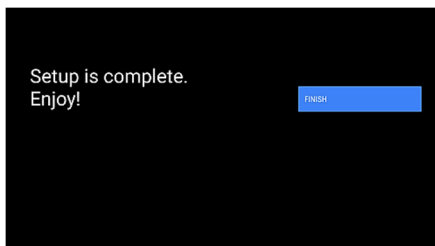



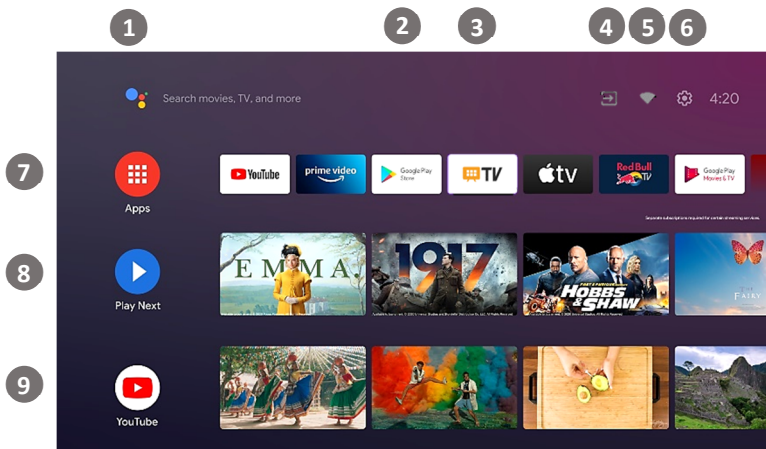

Почетна страница



Притиснете на  „HOME“ на далечинскиот за да се прикаже почетниот екран



- | | |
|------------------------|------------------------|
| 1. Google voice search | 5. Статус на Wi-Fi |
| 2. Google Play | 6. Поставки |
| 3. ТВ апликација | 8. Список со апликации |
| 4. Список на извори | 9. Play Next Список |
| | 10. YouTube Список |

Можете лесно да се движите низ достапните опции или апликации користејќи ги копчињата  /  /  /  за избор и притиснете **OK**.

Влезови (Inputs)

Притиснете  /  за избор на "SOURCE  " влезен сигнал.

Може да изберете:

Почетен екран Android TV (Home Scr. Android TV)

Општа страница каде што можете лесно да изберете ТВ режим / извори или апликации

Antenna (Антиена) Стандарди за ТВ режими

Cable (Кабел) Режим на кабловска телевизија

Satellite (Сателит) Режим на сателитска телевизија

ATV (АТВ) Аналоген ТВ режим

Composite Композитен извор на аудио / видео

HDMI 1.2 Извор на аудио/видео HDMI

* Достапните извори зависат од моделот на вашиот телевизор. Ве молиме погледнете го делот „Задниот дел на телевизорот“ за повеќе информации.

Притиснете **OK** за потврдување на изборот на влез.

Можете да пристапите до истата функција со притискање на копче  на далечинскиот управувач

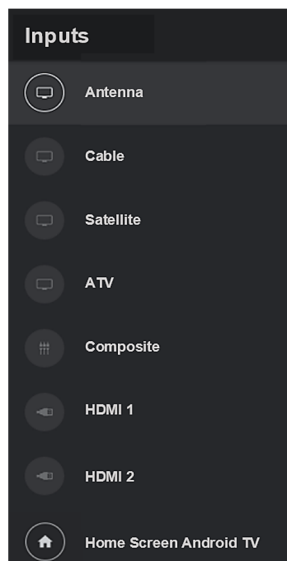

Главно мени за поставки на ТВ (Setting Menu)

Во стандардниот ТВ режим, притиснете го копчето tipku [MENU ≡] за да се прикаже главното ТВ мени.

Главното мени е поделено на три главни подменија:

- **Канали (Channels)**
- **Опции за ТВ (TV Options)**
- **Снимајте (Record)**

Притиснете ги копчињата [▼] [▲] За да ја изберете саканата опција.

1. Канали (Channels)

Притиснете ги копчињата ◀ / ▶ за да изберете едно од можните подменија.



Програмски водич (Program Guide)

Отворање на електронски програмски водич (EPG) со информации за ТВ канали, распоред итн.

Канал (Channel):

Во ова мени можете да скенирате достапни ТВ канали.

Канали (Channel)

- Поставете тип на пребарување (антена, кабел, сателит)
- Поставете автоматско или рачно пребарување или за еден канал.
- LCN (логично нумерирање на канали)
- Тип на пребарување на канали (сите, само бесплатни канали)
- Уредете ја листата на канали

Автоматско ажурирање на каналот (Auto Channel Update)

Телевизискиот систем периодично ќе го проверува и ажурира списокот со канали.

Порака за ажурирање на каналот (Channel Update Message)

Телевизискиот систем периодично ќе го проверува и ќе прикажува порака дека се достапни некои нови канали.

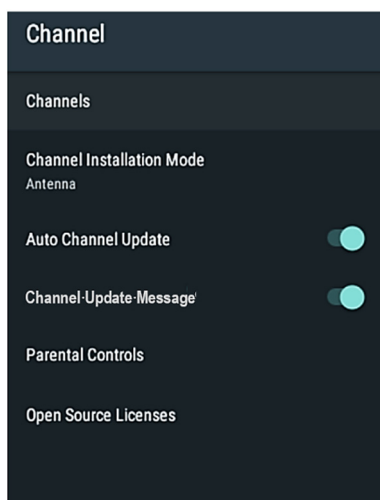

Родителска контрола (Parental Controls)

Уредете ги и приспособете ги сите ограничувања за родителска контрола, лозинка, итн.

Лиценца со отворен код (Open Source License)

Список на лиценци и договори со отворен код.

Подмени за канали (Channels Submenu)**Скенирање на канали (Channel Scan):**

Пребарување ТВ канали.

Ажурирај скенирање (Update Scan):

Пребарувајте само нови ТВ канали.

Единечно RF скенирање (Single RF Scan):

Пребарајте го избраниот RF канал.

Рачно ажурирање на услугата (Manual Service Update)

Рачно ажурирање на каналот.

LCN

Вашиот локален давател на ТВ канали нуди да ги сортира каналите по локација или земја. Ако вашиот локален давател на услуги нуди сортирање канали, функцијата LCN (логично нумерирање на канали) мора да биде поставена на „Вклучено“ пред да пребарувате канали.

Тип на пребарување / скенирање на канали / продавница за канали (Channel Scan Type / Channel Store Type)

Можете да го изберете типот на канали за пребарување / зачувување: Сите, Само бесплатни ТВ канали итн.

Изберете омилена мрежа (Favorite Network Select)

Изберете ја вашата омилена мрежа за да пребарувате канали

Фино подесување на аналоген канал (Analog Channel Fine tune)

Поставување и дотерување аналогни ТВ канали

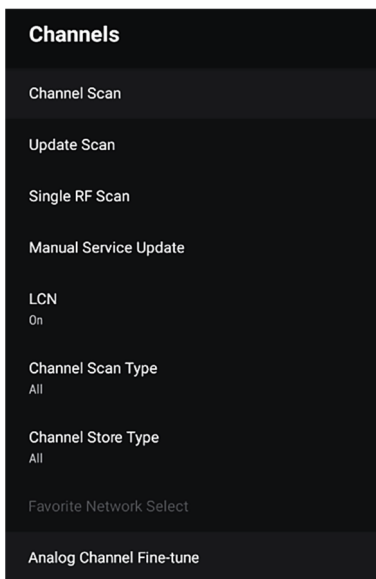

2. Опции за ТВ (TV Options)

Можете да ги поставите параметрите на вашиот телевизор во оваа лента со мени:

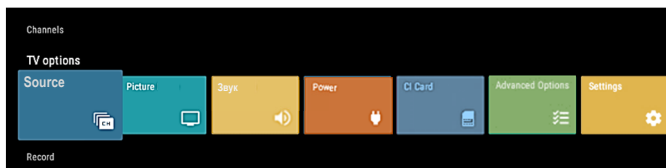

- **Влезови (Source)**
Изберете ги достапните извори поврзани со вашиот телевизор.
- **Слика (Picture)**
Прилагодете ги поставките за сликата.
- **Звук (Sound)**
Прилагодете ги поставките за звук.
- **Поставки за напојување (Power)**
Поставките за напојување (на пр. Тајмер за спиење, Автоматско исклучување итн.)
- **CI картичка (CI Card)**
Поставки за CI картичка
- **Напредни опции (Advanced Options)**
Звучни записи Аудио, Син екран, опции за HbbTV, преводи, поставки за телетекст и системски информации
- **Поставки (Settings)**
Истата функција како Поставување во менито за паметен режим.

Влезови (Source)

Истата функција како што е опишана во поглавјето: Избор на извор

* Достапните извори зависат од моделот на вашиот телевизор. Ве молиме погледнете го делот „Задниот дел на ТВ“ за повеќе информации.

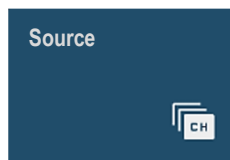

Слика (Picture)

Притиснете ги копчињата [◀] / [▶] за да го изберете менито за слика.

За подесување на параметрите на сликата се користат копчињата [▼] / [▲] ; за да изберете ставка и да подесите вредност притиснете [◀] / [▶] .



Режим на слика (Picture Mode):

Корисник -> Стандард-> Во живо (ViVid) -> Спорт-> Филм -> Иери

Задно осветлување (Backlight):

Прилагодете ја осветленоста на позадинското осветлување според условите на собата и вашите преференции.

Забелешка: Повеќе позадинско осветлување ја зголемува потрошувачката на вашиот телевизор!

Осветленост / Контраст / Сатурација / Осветленост на сенка / Контраст / Сатурација / ХУЕ

Прилагодете ги параметрите на сликата според условите на собата и вашите желби.

Острина (Sharpness)

Прилагодете ја острината на сликата

Температура на боја (Color temperature)

Прилагодете ја температурата на бојата (баланс на боја). Во ова мени, можете посебно да ја прилагодите RGB учеството на секоја основна боја.

Напредно видео (Advanced Video)

Во овие менија можете да приспособите: DNR / MPEG NR (Динамичко намалување на шумот), Контрола на пума, локален контраст, режим на филм DI, Сино растегнување итн.

Врати на стандардно (Rest to Default)

Вратете ги параметрите на сликата на фабричките поставки.

**Звук (Sound)**

Притиснете ги копчињата [◀] / [▶] За да изберете опцијаМени за звук.

За подесување на параметри на звукот користете ги копчињата [▼] / [▲] ; за да изберете ставка и да подесите вредност притиснете [◀] / [▶] .

Корисник -> Стандардно-> Во живо (ViVid) -> Спорт-> Филм -> Музика -> Вести -> Автоматски.

**Системски звуци (System sounds):**

Ги вклучува/исклучува системските звуци.

Стил на звук (Sound Style):

Можете да го поставите стандардниот звук: Корисник -> Стандарден-> Во живо (ViVid) -> Спорт-> Филм -> Музика -> Вести -> Автоматски

Баланс/Бас/високи тонови/Сараунд (Balance/Bass/Treble/Surround):

Прилагодете го звукот според условите на собата и вашите желби.

Детали за еквилајзер (Equaliz. Detail):

Поставки за еквилајзер.

Доцнење на звучникот (Speaker Delay):

Прилагодете го доцнењето на звучникот ако вашиот телевизор има доцнење на звукот помеѓу сликата и звукот.

Дигитален излез / SPDIF доцнење:

Подесување на излези и одложувања на дигитален аудио.

Автоматска контрола на јачината на звукот (Auto Volume Control):

Поставете Автоматска јачина за да ја изедначите јачината на звукот на различни ТВ канали.

Мод на Downmix:

Репродукцијата на 5.1 аудио канали преку помал број звучници бара процес наречен downmixing. Процесот ги комбинира левиот, десниот, централниот, левиот сараунд и десниот сараунд канал во стерео или моно звук. Можете да изберете: Стерео или Сараунд.

Подобрувач на дијалог (Dialogue Enhancer):

Подобрување на квалитетот на звукот на дијалогот.

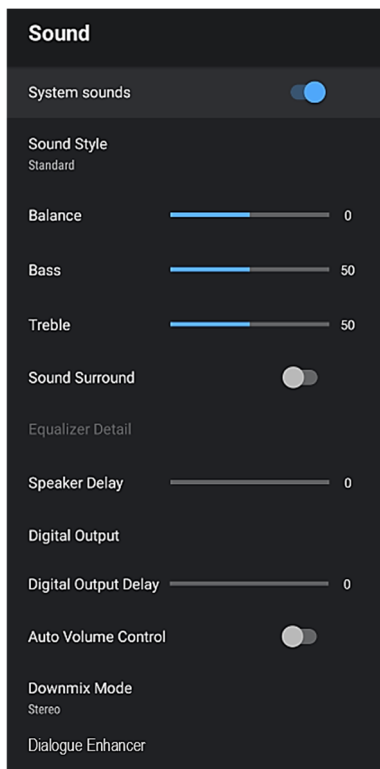

Поставки за напојување

Притиснете ги копчињата [◀] / [▶] За избор на Заштеда на енергија (Моќ).

За подесување на параметрите се користат копчињата [▼] / [▲] ;

за да изберете ставка и да подесите вредност притиснете [◀] / [▶] .

Можете да прилагодите:

1. **Тајмер за спиење (Sleep Timer)**
2. **Исклучена слика (Picture Off)**
3. **Исклучете го тајмерот (Switch off timer)**
5. **Автоматско спиење (Auto Sleep):** Автоматско исклучување ако не е активна контрола во претходно поставено време.

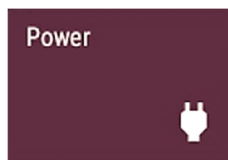

CI картичка (CI Card)

Притиснете [◀] / [▶] За селекција Поставки за CI картичка.

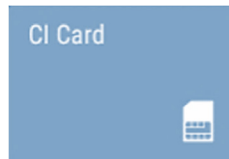

Напредни опции (Advanced Options)

Притиснете ги копчињата [◀] / [▶] за да изберете Напредни опции, а потоа притиснете **OK** за да приспособите:

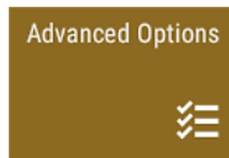

Аудио јазик / Втор аудио јазик (Audio Language / 2nd Audio Language)

Изберете го саканиот аудио јазик. Доколку е достапен, овој аудио канал ќе се репродуцира во случај на повеќејазично емитување.

Аудио песни (Sound Tracks)

Изберете ја опцијата Поставување за да ги приспособите / поставите аудио записите

Син екран (Blue Screen)

Ако нема сигнал, се прикажува син екран.

Стандарден канал (Default Channel)

Префрлете се на стандардниот канал.

MHEG PIN заштита (Protection) (опционално)

MHEG (Мултимедија и хипермедиајална експертска група)

MHEG е интерактивен систем за креирање апликации што се користат во системот за дигитална обична телевизија во ОК (на пр. Freeview). Текстуалните услуги (црвено копче во виртуелната тастатура) прикажани на некои канали се користат за внесување интерактивни услуги за текст/слики.

Можете да ја вклучите/исклучите функцијата

Поставки за HbbTV (опционално)

HbbTV (Hybrid Broadcast Broadband TV) е глобален стандард кој има за цел беспрекорно да ги поврзе ТВ преносите со содржината на Интернет.

Преводи (Subtitle)

Поставки за титл за избор на саканиот јазик за преводи

Телетекст

Поставки за телетекст и избор на саканиот јазик за телетекст

Системски информации (System Information)

Приказ на информации за каналот и системот.

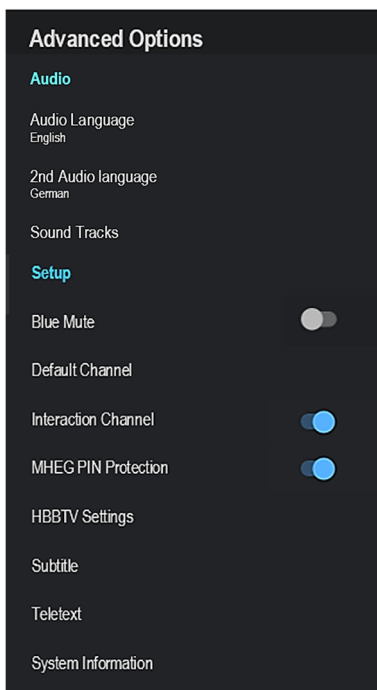

Поставки (Settings)

Притиснете ги копчињата [◀] / [▶] за да изберете Settings, потоа притиснете **OK** за да приспособите.

Притиснете ги копчињата ▼ / ▲ за да ја изберете ставката што сакате да ја прилагодите во менито **Поставки (Settings)**.



Поставете го името на уредот (Set your device name):

Поставување на името на ТВ

Мрежа и Интернет (Network & Internet):

Изберете ги опциите за мрежа и интернет со одење на страницата за мрежни поставки, како што се:

Wi-Fi:

Вклучете / исклучете Wi-Fi. Кога опцијата е активна, можете да ја изберете саканата Wi-Fi мрежа на која ќе се поврзете.

Ако поврзете LAN-кабел на LAN-портата, таквата врска има предност пред конекцијата Wi-Fi.

Исто така, во менито можете рачно да ги поставите сите параметри за поврзување како што се: поставки за прокси, поставки за IP итн.

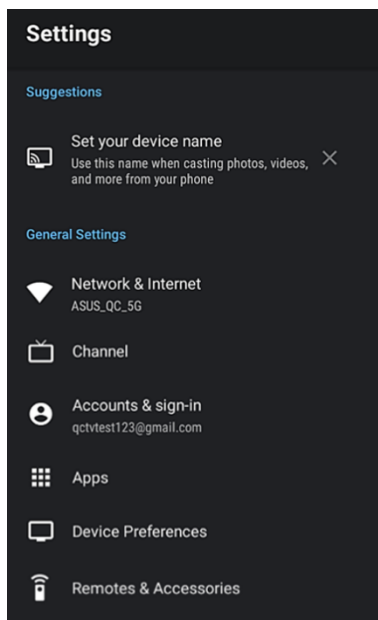

Канал (Channel)

Изберете ја опцијата Канал за да влезете во подесување на каналот.

За повеќе информации, погледнете го делот: Канали.

Сметки и пријавување (Accounts & Sign-in)

За да поставите сметка на Google, влезете во менито за поставки за сметката и најавувањето.

Апликации (Apps)

Поставете дозволи за апликации, безбедност и ограничувања, пристап до апликации итн., влезете во менито на апликацијата.

Поставки на уредот (Device preferences)

Во мениот за поставки на уредот, можете да ги поставите главните параметри на ТВ:

Информации за уредот (About):

Основни информации за ТВ системот, ажурирање на системот, ресетирање итн.

Датум / време (Date & Time):

Поставување на времето и временска зона

Тајмер (Timer):

Прилагодување на времето за вклучување/исклучување.

Јазик (Language):

Поставување на јазикот на OSD

Тастатура (Keyboard):

Поставување на тастатурата

Влезови (Inputs):

Подесување на името на влезот, контрола на HDMI CEC

За заштеда на енергија: (Power)

Поставување на тајмер за исклучување, исклучена слика (само аудио), време на исклучување кога нема сигнал

Слика / Звук (Picture / Sound):

Прилагодете ги параметрите за слика / звук

Складирање (Storage):

Управување со ТВ меморија

Почетен екран (Home Screen)

Претходно поставени канали, прегледи на видеа, преуредување апликации итн.

Режим на малопродажба (Ret. Mode)

Продавници за мод за вклучување (презентации во продавницата).

Вграден Chromecast built in (Chromecast built-in)

Вградените поставки и информации на Chromecast built-in.

Заштитник на екран / Штедач на енергија (Screen saver/Energy saver)

Поставете го заштитникот на екранот во случај да го користите телевизорот само како аудио уред.

Локација (Location)

Поставете ја локацијата на телевизорот

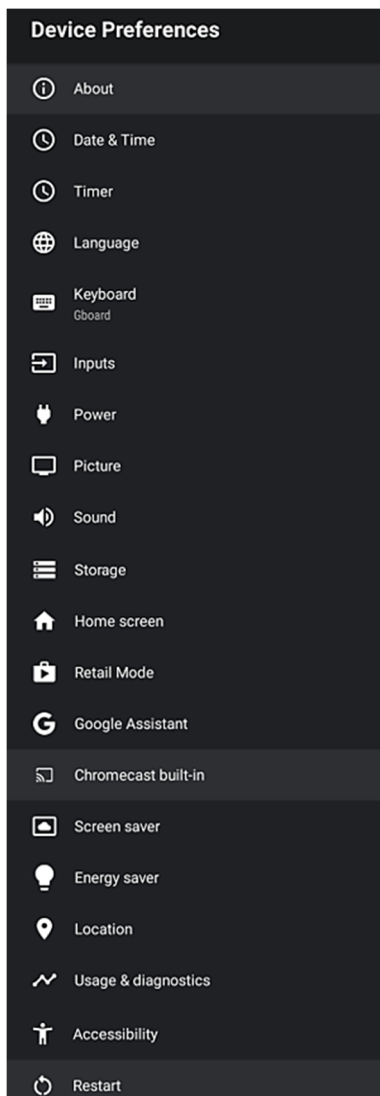

Употреба и дијагностика (Usage & Diagnostics)

Дајте дозвола за автоматско испраќање дијагностички информации до Google.

Пристапност (Accessibility):

Управувајте со дополнителни услуги за емитување како што се: аудио опис, оштетен слух, преводи.

Рестарт (Restart):

Рестартирајте го уредот (исчистете ја работната меморија).

Забелешка:

Рестартирањето нема да ги избрише корисничките податоци и поставки.

Ако треба да го ресетираате телевизорот, треба да избришете фабричко ресетирање во „Поставки на уредот-> Информации за уредот“. Со оваа опција сите податоци ќе се избришат и телевизорот ќе се ресетира на фабричките поставки!

Далечински управувач и додатоци (Remotes & Accessories)

За да додадете и поврзете надворешни уреди преку Bluetooth, влезете во ова мени.

3. Снимање (Record)

Список на записи (Record List):

Приказ и управување со вашата листа на симени датотеки

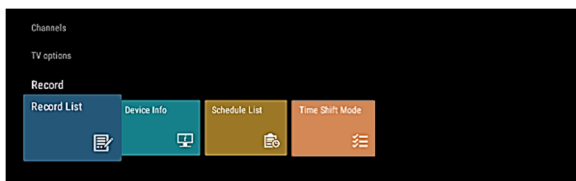

Информации за уредот (Device Info):

Погледнете ги информациите за уредот

Список на распоред (Schedule List):

Список на распореди за гледање, додавање и бришење настани за снимање.

Режим на промена на време (Time Shift Mode):

Активирање на функцијата Time Shift (функција за гледање ТВ канали со поместување на време),

Треба да го вклучите Time Shift за да можете да ја користите функцијата Time Shift.

Други информации

РЕШАВАЊЕ НА ПРОБЛЕМИ

Доколку телевизорот не работи правилно или има грешка внимателно прочитајте ја табелата подолу.

Се препорачува уредот да го исклучите од струја на 60 секунди и повторно да го вклучите. Овој едноставен процес помага во воспоставувањето на стабилни услови во струјното коли и уредот.

Контактирајте ја Службата за корисници доколку проблемот не е решен или имате други проблеми.

СИМПТОМИ	МОЖНИ РЕШЕНИЈА
Нема слика или звук	<ul style="list-style-type: none"> • Проверете дали кабелот за напојување вклучен во штекер • Прекидачот за напојување на долниот десен агол на кукиштето мора да биде вклучен Притиснете го копчето за напојување на далечинскиот управувач за да го вклучите уредот. • Проверете дали LED светлото е црвено или плаво. Доколку свети ТВ е ОК. j
Поврзан е надворешен извор на ТВ али нема слика/звук	<ul style="list-style-type: none"> • Побарајте правилен спој на излезот на надворешната страна и правилен спој на влезот на ТВ. • Проверете дали сте го одбрале правилниот начин за влез на дојдовен сигнал.
По вклучување на ТВ потребно му е неколку секунди додека се појави слика. Дали е тоа нормално?	<ul style="list-style-type: none"> • Да, тоа е нормално. ТВ пребарува претходни поставувања и иницијализира ТВ
Сликата е нормална али нема звук.	<ul style="list-style-type: none"> • Проверете ги поставувањата за звук. • Проверете дали начинот “Тивко” е вклучен.
Звук али без слика или црно бела слика	<ul style="list-style-type: none"> • Доколку сликата е црно бела исклучете го ТВ од штекер и повторно вклучете го по 60 секунди. • Проверете дали бојата е поставена на 50 или повеќе. • Побарајте друга програма.
Звук и сликата се искривени или има бранови.	<ul style="list-style-type: none"> • Електричните уреди можат да предизвикуваат пречки при работата на ТВ. Исклучете го уредот, доколку пречките престанат, одачелете ги уредите од ТВ. • Вметнете го утикачот во друг штекер.
Звукот и сликата е матна или привремено има прекин	<ul style="list-style-type: none"> • Доколку користите надворешна антена проверете ја нејзината насока, позиција и дали е правилно поврзана. • Прилагодете ја насоката на антената или повторно пребарајте ги каналите.
Хоризонтална/вертикална црта на сликата или сликата се тресе.	<ul style="list-style-type: none"> • Проверете дали постои извор кој предизвикува пречки во близина, како домашен уред или електричен алат.
Пластичното кукиште произведува звук на кликање	<ul style="list-style-type: none"> • Звук клик може да се појави заради промена на температурата. Оваа промена предизвикува ширење или собирање на кукиштето. Тоа е нормално и ТВ е ОК.
Далечинскиот управувач не работи.	<ul style="list-style-type: none"> • Потврдете дека ТВ има напојување и работи. • Променете ја батеријата во далечинскиот управувач. • Проверете дали батеријата е правилно вметната.

Формат листа

Видео кодек	Резолуција	Екстанзија	
MPEG 1/2	1920x1080	MPEG program stream	.dat / .vob / .mpg / .mpeg
		MPEG transport stream	.ts / .trp / .tp
		MP4	.mp4 / .mov
		3GPP	.3gpp / .3gp
		AVI	.avi
		MKV	.mkv
		OGM	.ogm
		ASF	.asf
MPEG4	1920x1080	MP4	.mp4 / .mov
		MPEG program stream	.dat / .vob / .mpg / .mpeg
		ASF	.asf
		MPEG transport stream	.ts / .trp / .tp
		3GPP	.3gpp / .3gp
		AVI	.avi
		OGM	.ogm
		WMV	.wmv
		FLV	.flv
		MKV	.mkv
H.264	4096x2340	FLV	.flv
		MP4	.mp4 / .mov
		3GPP	.3gpp / .3gp
		MPEG transport stream	.ts / .trp / .tp
		ASF	.asf
		WMV	.wmv
		AVI	.avi
		MPEG program stream	.dat / .vob / .mpg / .mpeg
		H.264	.o.264
		OGM	.ogm
		MKV	.mkv
		HEVC / H.265	4096x2340
3GPP	.3gpp / .3gp		
MPEG transport stream	.ts / .trp / .tp		
MKV	.mkv		
FLV	.flv		
AVI	.avi		
VC1	1920x1080	H.265	.265
		MPEG transport stream	.ts / .trp / .tp
		3GPP	.3gpp / .3gp
		MP4	.mp4 / .mov
		VC1	.vc1
		ASF	.asf
		WMV	.wmv
		AVI	.avi
VP8	1920x1080	MKV	.mkv
		FLV	.flv
		AVI	.avi
		3GPP	.3gpp / .3gp
		MP4	.mp4 / .mov
		OGM	.ogm
		WebM	.webm
		MKV	.mkv
VP9	4096x2176	MKV	.mkv
		WebM	.webm

Аудио кодек	Примерок	Екстензија			
MPEG 1/2 Layer1	16-48kHz	MP3	.mp3		
		AVI	.avi		
		ASF	.asf		
		WMV	.wmv		
		DivX	.divx		
		MKV	.mkv		
		3GPP	.3gpp / .3gp		
		MP4	.mp4 / .mov		
		FLV	.flv		
		MPEG transport stream	.ts / .trp / .tp		
		MPEG program stream	.dat / .vob / .mpg / .mpeg		
		WAV	.wav		
		OGM	.ogm		
MPEG 1/2 Layer2	16-48kHz	MP3	.mp3		
		AVI	.avi		
		ASF	.asf		
		WMV	.wmv		
		DivX	.divx		
		MKV	.mkv		
		3GPP	.3gpp / .3gp		
		MP4	.mp4 / .mov		
		FLV	.flv		
		MPEG transport stream	.ts / .trp / .tp		
		MPEG program stream	.dat / .vob / .mpg / .mpeg		
		MPEG2 Layer3	8-48kHz	MP3	.mp3
				AVI	.avi
ASF	.asf				
WMV	.wmv				
DivX	.divx				
MKV	.mkv				
3GPP	.3gpp / .3gp				
MP4	.mp4 / .mov				
FLV	.flv				
MPEG transport stream	.ts / .trp / .tp				
MPEG program stream	.dat / .vob / .mpg / .mpeg				
AC3	32kHz, 44.1kHz 48kHz			AC3	.ac3
				AVI	.avi
		MKV	.mkv		
		DivX	.divx		
		3GPP	.3gpp / .3gp		
		MP4	.mp4 / .mov		
		MPEG transport stream	.ts / .trp / .tp		
		MPEG program stream	.dat / .vob / .mpg / .mpeg		
		WMV	.wmv		
		ASF	.asf		
		OGM	.ogm		
		EAC3 (DDP)	32kHz, 44.1kHz 48kHz	EAC3	.ec3
				AVI	.avi
MKV	.mkv				
DivX	.divx				
3GPP	.3gpp / .3gp				
MP4	.mp4 / .mov				
MPEG transport stream	.ts / .trp / .tp				
MPEG program stream	.dat / .vob / .mpg / .mpeg				
WMV	.wmv				
ASF	.asf				
OGM	.ogm				
AAC, HEAAC	8-48kHz			AAC	.ec3
				AVI	.avi
		MKV	.mkv		
		DivX	.divx		
		3GPP	.3gpp / .3gp		
		MP4	.mp4 / .mov		

		MPEG transport stream	.ts / .trp / .tp
		MPEG program stream	.dat / .vob / .mpg / .mpeg
		WMV	.wmv
		ASF	.asf
		OGM	.ogm

Слики	Фотографија	Резолуција
JPEG	Base-line	15360 x 8640
	Progressive	1024 x 8640
PNG		9600 x 6400
BMP		9600 x 6400
GIF		6400 x 4800
Webp		3840 x 2160
HEIF		4000 x 3000

Преводи	Парсер за преводи
.srt	SubRip
.ssa / .ass	Substation Alpha Advanced SubStation Alpha
.smi	SAMI
.sub	MicroDVD Subldx (VobSub)
.txt	TMPlayer

ЗАБЕЛЕШКА:

Тоа може да се случи како резултат на различни верзии на верзијата формат „кодек“, уредот може да не ги поддржуваат горе форматите. Ако тоа се случи, се движи вашата рекорд на друг компатибилен формат.

Производителот не е одговорен за несогласноста на уредот и евиденција и можно губење на содржината на записи.

RF (Radiation Exposure) податоци:

Оваа опрема е во согласност со CE границите на изложеност утврдени за неконтролирана средина. Оваа опрема треба да се инсталира и користи на минимално растојание од 20 cm помеѓу уредот и телото.

Фреквенцијата, начинот на работа и максималната излезна моќност во ЕУ се наведени подолу::

- 2400-2483.5MHz: ≤20 dBm (EIRP) (2.4G)
- 5150-5250MHz: ≤23 dBm (EIRP) (5.8G)
- 5250-5350MHz: ≤23 dBm (EIRP) (5.8G)
- 5470-5725MHz: ≤30 dBm (EIRP) (5.8G)
- 5725-5875MHz: ≤33 dBm (EIRP) (5.8G)

Уредот е ограничен за внатрешна употреба само кога работи во фреквентен опсег од 5150 до 5350 MHz и 5725-5875 MHz.

	AT	BE	BG	HR	CY	CZ	DK
	EE	FI	FR	DE	EL	HU	IE
	IT	LV	LT	LU	MT	NL	PL
	PT	RO	SK	SI	ES	SE	UK

Технички спецификации

Модел	A Series 32LE10K	A Series 43UHD10K
Димензија со подножје (mm)	716 x 477 x 223	958 x 612 x 223
Димензија без подножје (mm)	716 x 424 x 84	958 x 558 x 72
Тежина со подножје (kg)	4,1	6,7
Тежина без подножје (kg)	4,0	6,6
Голмина на екран	32" (80cm)	43" (108cm)
Резолуција	1366 x 768	3840 x 2160
Аудио моќ (RMS)	6 W +6 W	8 W + 8 W
Номинална моќ	55 W	98 W
Напојување	100-240V ~ 50/60Hz	
AV Систем на бои	PAL NTSC	
TV Систем	PAL/SECAM-B/G, D/K, DVB-T+C DVB-T2 H 265, DVB-S/S2	
Работни услови	Temperature: 5°C - 45°C Humidity: 20% - 80% RH Atmosfere pressure: 86 kPa - 106 kPa	
IC Јадра / Софтвер / Мем.	Quad Core 1,45GHz ARM Cortex A55 / Mali-G31 MP2 / Android 11 / 1GB/8GB	Quad Core 1,5GHz ARM Cortex A55 / Mali-G52 MC1 / Android 11 2GB/8GB
HDMI режим	480i / 60Hz, 480P / 60Hz, 576i / 50Hz, 576P / 50Hz, 720P / 50Hz, 720P / 60Hz, 1080i / 50Hz, 1080i / 60Hz, 1080P / 50Hz, 1080P / 60Hz 640 x 480, 800 x 600, 1024 x 768 60Hz	480i / 60Hz, 480P / 60Hz, 576i / 50Hz, 576P / 50Hz, 720P / 50Hz, 720P / 60Hz, 1080i / 50Hz, 1080i / 60Hz, 1080P / 50Hz, 1080P / 60Hz, 2160P/60Hz 3840 x 2160

Забелешки: !

Vivax не може да гарантира дека сите апликации ќе можат да се инсталираат и дека сите апликации ќе работат правилно.

Работењето на апликациите првенствено зависи од издавачот и од Google Play. Овој проблем не се смета за дефект на уредот и не е покриен со гаранцијата

Android TV

Android TV ви дава попаметен и полесен начин да добиете повеќе од вашиот телевизор

Google voice search

Најдете нови омилени <побрзо> со вашиот глас користејќи гласовно пребарување.

Google Play

Google Play ги носи вашите омилени апликации и игри на вашиот телевизор. Гледајте, играјте и правете - што сакате, кога и да посакате.

Chromecast built-in

Лесно споделете ги омилените филмови, музика и повеќе на вашиот телевизор со вградениот Chromecast built-in.

Произведено според лиценца на Dolby Laboratories. Dolby и симболот двојно D се заштитни знаци на Dolby Laboratories.



Мултимедијалниот интерфејс HDMI и HDMI со висока дефиниција и логото HDMI се заштитни знаци на регистрираните трговски марки на HDMI Licensing LLC во Соединетите Американски Држави и други земји.



Логото „CI Plus“ е заштитен знак и трговска марка на CI Plus LLP.



Google, Android, Google Play, Android TV и други марки се трговски марки на Google LLC.

Одложување на користена електрична и електронска опрема



Значењето на овој симбол на производот и неговите додатоци или пакувањето покажува дека овој производ не спаѓа под комунален отпад. Ве молиме, одложете го овој уред во центар за рециклирање на електрична и електронска опрема. Во Европската унија и другите

Европски земји постојат центри за собирање на користени електрични и електронски производи. Со правилно одложување на овој производ ќе помогнете во спречување на потенцијална опасност по околината и човековото здравје, до кој може да дојде до неправилно одложување на овој отпад. Рециклирање на материјалите ќе помогнете во чување на природните ресурси. За тоа Ве молиме немојте да ги одложувате вашите стари електрични и електронски уреди заедно со комуналниот отпад. За подетални информации за рециклирање на овој производ ве молиме контактирајте ја Вашата локална градска управа, фирмата задолжена за одложување на комунален отпад или продажно место каде што сте го купиле уредот.

Отстранување на потрошени батерии



Проверете ги Вашите локални прописи за фрлање на батерии или јавете се на локалните услуги на клиентите, со цел да се добијат инструкции за отстранување на стари и користени батерии.

Батериите од овој производ не треба да се отстрануваат со домашен отпад. Бидете сигурни дека за да се ослободи од старите батерии во посебни места за отстранување на искористените батерии, кои се наоѓаат во сите продажни места каде што може да се купи батерии.

Изјава за сообразност

Производителот изјавува дека типот ТВ радиоопрема поставени во согласност со Директивата 2014/53 / ЕУ (Директива црвено).

Целосниот текст на изјавата за сообразност е достапна на следната адреса: www.msan.hr/dokumentacijaartikala



Информативен лист

Податоците и информа-тивниот лист се внесуваат во базата на податоци на EPREL.

За повеќе информации и Лист со информации за производот, скенирајте го QR-кодот на етикетата за енергија или посетете ја веб-страницата: www.vivax.com



32LE10K



43UHD10K

A Series 32LE10K
A Series 43UHD10K

AL

Udhëzime për shfrytëzim



Mohimet

- Kufjet Kërkojnë çiftimin me telefonin e përshtatshëm dhe lidhjen me internetin.
- TV kërkon lidhje interneti.
- Pajisjet e automatizimit të shtëpisë kërkojnë pajisje të përputhshme.
- Shërbime emrat ose logot e të cilave tregohen në këtë manual, disponueshmëria e shërbimeve ndryshon sipas shtetit dhe gjuhës.
- Shërbimet, emrat ose logot e të cilave tregohen në këtë manual, mund të kërkojnë abonime për shërbime.
- Sekuenca të shkurtuara dhe të simuluar.

Përmbajtje

Hyrje	3
Udhëzime të rëndësishme sigurie	5
Pozicioni i pajisjes	9
Montimi	10
Montimi i mbajtëses	10
Montimi në mur	11
Ana e përparme e televizorit	12
Paneli i kontrollit	13
Lidhja e antenës dhe energjisë	14
Pasme e tv	15
Kryerja e lidhjeve	15
Telekomanda	19
Vënia e baterive në Telekomandë	21
Përdorimi i telekomandës	23
Instalimi për të parën herë	24
Faqja kryesore	28
Zgjidh burimin	28
Menyja e cilësimeve	29
Kanalet	29
Udhëzues programi	29
Kanali	29
Opsionet e TV	31
Burimi	31
Figura - pamja	31
Zëri	32
Fuqia	33
CI Card	33
Opsionet e avansuara	34
Parametrat	35
Shiriti i regjistrimit	37
Informata tjera	38
Mënjanimi i Problemeve	38
Lista e formateve të luajtshme	39
Të dhëna RF (Ekspozimi ndaj rrezatimit).	41
Specifikime Teknike	42
Eliminimi i pajisjeve të vjetra elektrike dhe elektronike	43
Deklarata EC e konformitetit	43
Information Sheet (EPREL)	43
Guarantee statement ne fund te instruksioneve operative)	

HYRJJE

Kjo pajisje përmbush standardet më të larta, me teknologji inovative dhe me komoditet të lartë të përdoruesit.



Me këtë TV mund ta bëni shpejt dhe thjeshtë, deri jeni në komoditetin e dhomës tuaj të ndenjjes.



Media pleer — keni qasje në muzikën, fotografitë dhe videot tuaja nga rrjeti juaj ose USB pajisjes dhe mund t'i lëshoni direkt në TV tuaj.



Të gjitha funksionojnë me një telekomandë. Lidhni TV tuaj me antenën tuaj tokësore apo satelitore ose me kablllo dhe kënaquni me përmbajtje me cilësi të lartë pa humbje.

Lista e aksesorëve

Kur hapjes së kutisë dhe instalimin e makinës, sigurohuni që ju keni lojtar tuaj për të marrë të gjitha pajisje të nevojshme:

- Udhëzues i Përdoruesit
- Telekomanda
- Bateri x2
- Stenda televizive

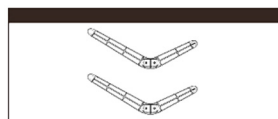
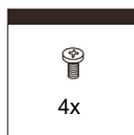
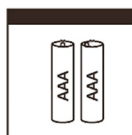
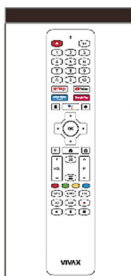

Imazhet janë vetëm për referencë dhe mund të ndryshojnë pak nga produkti aktual. Duke vepruar kështu, funksionalitetin mbetet e njëjtë.



Rrufeja me simbolin e shigjetës, brenda trekëndëshit barabrinjës njofton përdoruesin për praninë e rrymës së rrezikshme të jo izoluar brenda prodhimit që mund të jetë aq e fuqishme sa të ketë rrezik nga goditje elektrike.



Pikëçuditja brenda trekëndëshit barabrinjës njofton përdoruesin për praninë e udhëzimeve të rëndësishme për përdorim dhe mirëmbajtje në dokumentin e dhënë në paketimin.



KUJDES



RREZIK NGA GODITJA ELEKTRIKE MOS HAPNI

Mos hapni kapakun e pasmë. Në asnjë rast nuk i lejohet përdoruesit të veprojë brenda TV-së. Vetëm person i kualifikuar nga prodhuesi mund të veprojë.



Priza kryesore përdoret si pajisje lidhëse, pajisja e çlidhur do të mbetet gati për përdorim



Zëvendësimi i gabuar i baterive mund të çojë në rrezik, duke përfshirë edhe zëvendësimin me të ngjashme ose të llojit të njëjtë. Mos i ekspozoni bateritë ndaj ngratësive si diellit ose zjarrit ose të ngjashme.



Pajisja nuk duhet të ekspozohet në ndaj pikimit dhe spërkatjes dhe nuk duhet të vendoset nën objekte të mbushura me lëngje.

Ju lutemi lexoni masat mbrojtëse në vijim për TV-në tuaj dhe ruajini ato për më tutje. Gjithmonë ndiqni të gjitha paralajmërimet dhe udhëzimet e shënuara në televizor.

UDHËZIME TË RËNDËSISHME SIGURIE

1. Lexoni, Ruajini dhe Ndiqni të Gjitha Udhëzimet

Lexoni të gjitha masat e sigurisë dhe veprimet për TV-në. Ruajini për përdorim në të ardhme. Ndiqni të gjitha veprimet dhe udhëzimet përkatësisht.

2. Paralajmërime

Ndiqni të gjitha paralajmërimet në pajisje dhe në udhëzimin e përdorimit.

3. Pastrimi

Shkyçni TV-në nga priza e murit para se ta pastroni. Mos përdorni pastrues të lëngshëm, gërryes ose aerosol. Pastruesit mund të dëmtojnë përgjithmonë kutinë dhe ekranin. Përdorni leckë të butë të njomur për pastrim.

4. Aksesore dhe Pajisje

Asnjëherë mos shtoni aksesore dhe/ose pajisje pa miratimin e prodhuesit pasi që aksesoret e tillë mund të shkaktojnë rrezik nga zjarri, goditja elektrike ose lëndim tjetër personal.

5. Ujë dhe lagështirë

Pajisja nuk duhet të ekspozohet ndaj pikimit ose spërkatjes dhe asnjë objekt me ujë, si vazot, nuk do të vendosen mbi pajisje.

6. Rregullimi

Mos e vendosni TV-në në mobilie të jo qëndrueshme. Vendosja e TV-së në bazë të jo qëndrueshme mund të shkaktojë TV të bie, e kjo mund të rezultojë në lëndime serioze personale si dhe dëmtim të TV-së. Përdorni vetëm mobilie të rekomanduara nga prodhuesi ose shitësi.

7. Ventilimi

Çarjet dhe hapjet në kutinë janë vënë për ventilim dhe që të sigurojnë veprim të duhur të TV-së dhe ta mbrojnë nxehjen e tepërt. Mos u mbuloni hajat për ventilim në kuti dhe kurrë mos vendosni pajisjen në vend të mbyllur si dollap i mbyllur përveç nëse nuk është mundësuar ventilimi i duhur. Lërimi minimum 10 cm hapësirë në të gjitha anët rreth pajisjes.

8. Burimi i Fuqisë

Kjo TV duhet të përdoret vetëm me burim të fuqisë i cili është i dhënë në etiketën e shënuar. Nëse nuk jeni të sigurt për llojin e fuqisë që furnizohet në shtëpinë tuaj, konsultohuni me furnizuesin e pajisjes tuaj ose me kompaninë elektrike lokale.

9. Tokëzimi ose Polarizimi

Kjo TV është e pajisur me linjë prize me rrymë të ndryshueshme të polarizuar. Njësia ka një izolim të dyfishtë (Klasa II mbrojtje), dhe nuk ka argumentim shtesë. Kjo prizë do të hyjë në prizën e murit vetëm në një mënyrë. Kjo është karakteristikë sigurie.



10. Rrufeja

Për mbrojtje të shtuar të TV-së gjatë stuhisë me rrufe ose kur është lënë pa mbikëqyrje për periudha të gjata kohore, shkyçeni nga priza e murit dhe çlidhni antenën ose sistemin kablovik. Kjo do të mbrojë TV-në nga dëmtimi dhe goditja e përnjëhershme e rrymës.

11. Linjat e Rrymës

Antenë e jashtme nuk duhet të ndodhet në afërsi të linjave të rrymës ose qarqe tjera drite ose rryme, ose ku mund të bien në linja rryme dhe qarqe të tilla. Kur instaloni sisteme me antena të jashtme, duhet të keni shumë vëmendje mos prekni linjat ose qarqet e tilla të rrymës pasi që kontakti me to mund të jetë vdekjeprurës.

12. Tej ngarkimi

Mos tej ngarkoni prizat e murit dhe kablot zgjatës pasi që kjo mund të rezultojë në rrezik prej zjarri ose goditje elektrike.

13. Hyrje e Objektit dhe Lëngut

Asnjëherë mos shtyni asnjë lloj të objektit në këtë TV nëpërmjet hapjeve pasi që ato mund të vinë kundër pikave të rrezikshme të tensionit ose pjesë me qarqe të shkurtër që mund të rezultojë në zjarr ose goditje elektrike. Asnjëherë mos derdhni asnjë lloj lëngu mbi ose në TV.

14. Tokëzim i Antenës së Jashtme

Nëse antenë apo sistem kablovik i jashtëm është lidhur me TV-në, sigurohuni që antena ose sistemi kablovik është tokëzuar që të ofrojë mbrojtje prej tensionit të lart të përnjëhershëm dhe mbushje statike. Seksioni 810 i Kodit Kombëtar Elektrik, ANSI/NFPA Nr. 70-1984, jep informata lidhur me tokëzimin e duhur me strukturë mbështetëse, tokëzim i telit hyrës në njësinë e antenës, lidhje me elektrodën e tokëzimit dhe kërkesa për elektrodën e tokëzimit.

15. Servisimi

Mos u mundoni ë servisoni këtë TV vetë pasi që hapja ose heqja e kapakëve mund t'ju ekspozojë në tension të rrezikshëm ose rreziqe tjera. Lëri tërë servisimin personelit të kualifikuar për servisim.

16. Shërbim i Nevojshëm gjatë Dëmtimit

Shkyçni TV-në nga priza e murit dhe lëri servisimin personelit të kualifikuar për servisim nën kushtet në vijim:

- Kur kabloja ose priza për furnizim me rrymë janë dëmtuar.
- Nëse lëng është derdhur ose objekte kanë hyrë në TV.
- Nëse TV-ja është ekspozuar ndaj shiut ose ujit.
- Nëse TV-ja punon abnormalisht duke ndjekur udhëzimet e përdorimit. Rregulloni vetëm ato kontrolle që janë të mbuluara nga udhëzimet për përdorim pasi që rregullimi i gabuar i kontrolleve tjera mund të rezultojë në dëmtim dhe shpesh kërkon shumë punë nga teknik i kualifikuar për të kthyer TV-në në funksionim e tij normal.
- Nëse TV-ja ka rënë ose dollapi i është dëmtuar.

17. Pjesët e zëvendësimit

Kur ka nevojë për pjesë zëvendësimi, sigurohuni që tekniku i shërbimit ka përdorur pjesë të dhëna nga prodhuesi ose që kanë karakteristikat e njëjta si pjesët origjinale. Zëvendësimet e paautorizuara mund të rezultojnë në zjarr, goditje elektrike ose rrezik tjetër.

18. Kontrolle Sigurie

Pas përfundimit të çfarëdo servisimi ose rregullimi të TV-së, kërkonti nga tekniku i servisimit të kryejë kontrolle që të kontrollojë nëse TV-ja është në gjendje të sigurt veprimi.

19. Ngrohtësia

Prodhimin duhet mbajtur larg burimeve të ngrohtësisë si radiatorë, regjistra të ngrohjes, soba ose prodhime tjera (duke përfshirë edhe përforcues) që prodhojnë ngrohtësi. Televizori nuk duhet të vendoset në afërsi të flakët e hapura dhe burimet e nxehtësisë intensive.



20. Duke përdorur celularin - Kini kujdes

Shtypje e tepërt e zërit nga kufjet mund të shkaktojë humbje të dëgjimit. Nëse vëreni ndonjë shqetësim në veshët tuaj, të ndaluar përdorimin e kufje.



21. Plug kablo të energjisë duhet të jenë lehtësisht të arritshme. A

nuk e vënë një televizor apo pjesë të mobiljeve në kordonin pushtet. A dëmtuar kablo të energjisë / plug mund të shkaktojë zjarr ose shok elektrik. Handle kordonin elektrik nga priza, ose fikni televizorin duke tërhequr kablo të energjisë. Asnjëherë mos prekni një kurrizit pushtet / plug me duar të lagura mund të shkaktojë një qark të shkurtër ose goditje elektrike. Asnjëherë mos të bëjë një nyjë në kurrizit, ose do ta lidhë atë me kablo të tjera.

22. Udhëzimet për instalim ose përdorim të dhëna me televizorë që nuk rrinë mbi dysheme që do të përdoren në shtëpi dhe që peshojnë me tepër se 7 kg, duhet të përmbajnë informatat në vijim ose diçka të barabartë me të:

PARALAJMËRIM

Asnjëherë mos vendosni TV-në në vend që nuk është stabil. TV-ja mund të bie e të shkaktojë lëndime serioze ose vdekje. Shumë lëndime, veçanërisht të fëmijëve, mund të shmangen duke marrë masa të thjeshta paraprake të tilla si:

- Përdorimi i dollapëve ose mobilie tjera të rekomanduara nga prodhuesi i televizorit.
 - Përdorimi i mobilieve që sigurisht mbështesin televizorin.
 - Sigurimi që televizori nuk varet nga këndi i mobilies mbështetëse.
 - Mos vendosja e televizorit në mobilie të larta (për shembull, dollap në mur ose raft librash) pa mos përforcuar mobilien dhe televizorin me mbështetje të përshtatshme.
 - Mos vendosja e televizorit mbi leckë ose materiale tjera që mund të ndodhen mes televizorit dhe mobilies mbështetëse.
 - Edukimi i fëmijëve për rreziqet nga ngjitja mbi mobilie për të prekur televizorin ose kontrollet e tija.
 - Nëse televizori juaj ekzistues ruhet ose i ndërrohet vendi, për të vlejné konsideratat e njëjta si ato më lart.
23. Kjo pajisje nuk është përshtatur për përdorim nga persona (duke përfshirë fëmijët) me fizike të reduktuar, aftësi ndjesore ose mendore, ose mungesa e njohurive dhe përvojës për të përdorur pajisjen, nëse ata mbikëqyren nga një person i cili është përgjegjës për sigurinë e tyre, ose në qoftë se saj nuk janë dhënë trajnimi për përdorimin e pajisjeve.
- Fëmijët jo gjithmonë saktë njohin rrezikun e mundshëm. Gëlltitjes bateri mund të jetë fatale. Bateri Mbani jashtë të arrijnë të fëmijëve të vegjël. Nëse bateria është gëlltitjeje kërkoni kujdes të menjëhershëm mjekësor. Pajisje paketimi dhe çanta mbrojtëse të ligët larg nga fëmijët. Ka një rrezik asfiksioni.

Ekran LED

Materialet e përdorura në prodhimin e ekranit të këtij produkti përbëhen nga elementë të brishtë dhe xhami. Ekranit dhe pajisja mund të dëmtohen në rast të rënies ose goditjes. Ekranit i ZHEL është një produkt i teknologjisë së lartë që ofron cilësi të lartë të imazhit. Ndonjëherë, mund të shfaqen disa pika të vogla joaktive në ekran, të cilat mund të jenë të errëta ose të lehta, të gjelbra ose të kuqe. Kjo nuk ka efekt në funksionimin e vetë pajisjes.

Pavarësisht në çfarë rrethanash, ju lutemi mbajeni panelin e televizorit të vendosur vertikalisht, nëse ka ndonjë anim, këndi i animit midis panelit dhe planit vertikal nuk duhet të kalojë 15° (rregulli zbatohet për produktin e serisë pa kornizë)

POZICIONI I PAJISJES

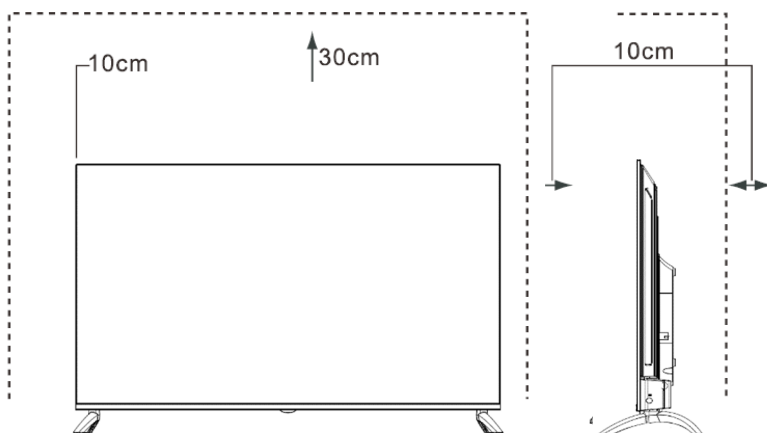

Të vendosur TV me objekt të caktuar duke lënë një hapësirë prej së paku 10 cm, rreth 30 cm dhe pajisjen nga maja e pajisjes në raft apo sipërfaqen e sipërme.

Shënim:

Mbi vizatimin e televizorit është vetëm për referencë, produkti aktual mund të jetë paksa i ndryshëm.

MONTIMI

Montimi i mbajtëses

SHËNIME

- Ekran i TV-së është shumë i ndjeshëm dhe duhet të mbrohet tërë kohën kur hiqni bazën mbajtëse. Sigurohuni që objekte të forta ose mprehta ose çfarëdo që mund të gërvisht ose dëmtojë ekranin, mos të vijnë në kontakt me të. MOS bëni shtypje në pjesën e përparme të TV-së pasi që ekranin mund të thyhet.
- Për përdorim mbi tavolinë, TV-ja duhet të jetë e lidhur me mbajtësen e dhënë si që është treguar në këtë faqe.
- Pamjet e prodhimeve janë vetëm për reference, prodhimi aktual mund të ndryshojë në pamje.

PARALAJMËRIM: Sigurohuni të hiqni kabllon elektrike para se të montoni mbajtësen ose mbajtëset për mur.

KUJDES

Vendosni me kujdes TV-në të kthyer kah poshtë në sipërfaqe të butë për të shmangur dëmtim në TV ose gërvishtje të ekranit.

Ndiqui ilustrimet dhe udhëzimet tekstuale më poshtë për të kryer hapat e montimit:

1. Lidhni mbajtësen me TV-në si në ilustrimin më poshtë.
2. Nxirrni stendën nga aksesorët dhe futeni në to siç tregohet më poshtë

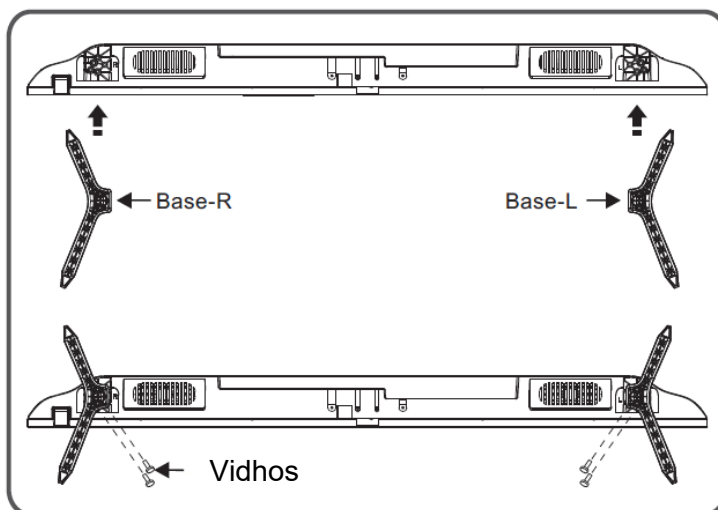

I instalimi në mur

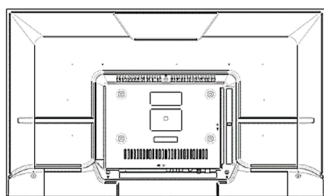

1

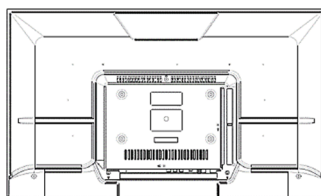

2

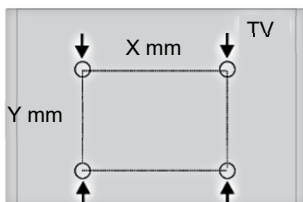

3

Mbërthimi i murit

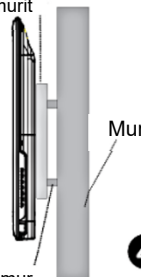

Vidhosni për mur

4

Veličina zaslona	X	Y
32"	200 mm	200 mm
43"	400 mm	200 mm
32 VIDA mbajtëse për montimin e TV-s në muri	Lart: 2x M4 (L1 + 8 mm) Vidhos Fundi: 2xST4 (L' = L1' + 8) Vidë vetë-përgjimi me kokë të sheshtë	
43" VIDA mbajtëse për montimin e TV-s në muri	Lart: 2x M6 (8,5 + L1 <L <30 + L1 mm) Vidhos Fundi: 2xST6 (L' = L1' + 6) Vidë vetë-përgjimi me kokë të sheshtë	

UP

Bartës muri

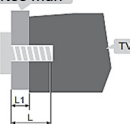

POSHTE

Bartës muri

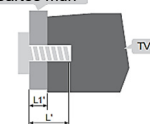

- Para instalimit të televizorit në mur, sigurohuni që të hiqni këmbët ose të qëndroni.
- Nëse e vendosni televizorin në një tavan ose në një mur të hollë, mund të shkaktojë që një pajisje të bjerë dhe të dëmtojë rëndë. Përdorni vetëm një mbajtës të cilësisë dhe të përshtatshme të murit, dhe kontaktoni me shitësin tuaj ose shërbimin e autorizuar për instalim.
- Për të parandaluar dëmtimin, televizori duhet të jetë i lidhur mirë në përputhje me udhëzimet e instalimit të kllapa.
- Përdorni vidat dhe dimensionet e dhëna në udhëzuesin e mbajtëses së montimit.
- Kllapi i murit dhe aksesorët e tij janë pajisje që janë furnizuar veçmas dhe nuk janë pjesë e grupit standard të aksesorëve të furnizuar me televizorin.
- Fotografia në rritje është vetëm informative. Për udhëzime më të detajuara, ju lutemi lexoni udhëzimet që erdhën me mbajtësen tuaj të murit.

Ana e përparme televizorit

		Përshkrimi
1	IR Censori i Telekomandës	Pranon sinjale nga telekomanda. Mos vendosni asgjë afër censorit, pasi që funksioni i tij mund të ndikohet nga kjo.
2	Indikatori i Telekomandës	Ndizet drita e kuqe në mënyrën standby. Ndizet drita e kaltër në mënyrën e ndezur.

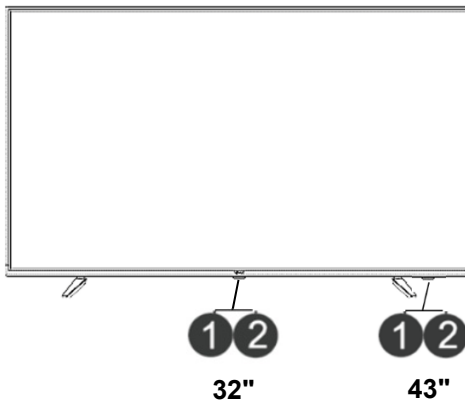

SHËNIME

Fotografia është vetëm si referencë.

Fuqia në TV ka nevojë për disa sekonda për të lëshuar programin. Mos e shkyçni shpejt e shpejt TV pasi që mund të shkaktojë funksional abnormal të TV-së.

Lidhja e antenës dhe energjisë

1. Lidhni kablion e antenës në hyrjen antenës në pjesën e prapme të pajisjes dhe fole antenës në mur, ose direkt në antenë.
2. Lidhni spinën në prizë mur.

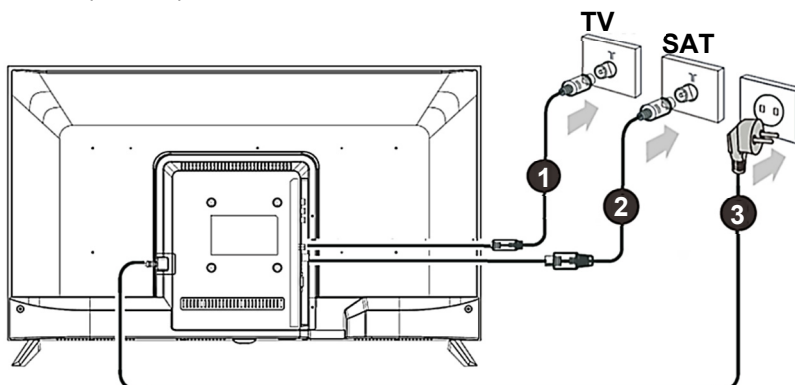

Paneli i kontrollit

32"

Ndezja ON/OFF: Pas futjes së kordonit të energjisë në prizën elektrike, mund të shtypni butonin e ndezjes/fikjes së energjisë për ta ndezur ose për t'u kthyer në modalitetin e gatishmërisë.

Shënim:

Për cilësime më të avancuara, përdorni telekomandën!

Display

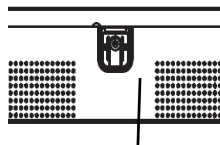

Pjesa e poshtme / ana e kabinetit

Butoni i ndezjes On/Off

43"

Aktivizimi: Pasi të keni vendosur kordonin e energjisë në prizën elektrike, mund të shtypni butonin OK për të ndezur televizorin.

Fikja: Në gjendje të aktivizuar, shtypni gjatë butonin **OK** për të kaluar në modalitetin e gatishmërisë/ standby mode.

Menuja lëvizëse: Në menynë jo-OSD, shtypni butonin **OK** për të shfaqur menynë.

Në menynë OSD dhe në modalitetin inteligjent, shtypni butonin **OK** për të konfirmuar funksionimin.

Kanali +/-: Në modalitetin TV, lëvizni butonin lart/poshtë për të zgjedhur kanalin.

Navigimi: Në modalitetin inteligjent, lëvizni butonin lart/poshtë (**Up/ Down**) për të zgjedhur artikullin. Në menynë OSD, lëvizni butonin

Volumi +/-: Në menynë jo-OSD, lëvizni butonin majtas/djathtas për të ulur/rritur volumin.

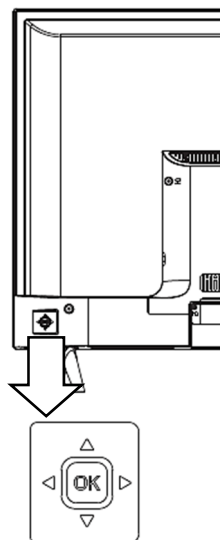

Ikonat që korrespondojnë me butonin e telekomandës siç përshkruhet më poshtë:

Vërejtje:

Ne ju rekomandojmë t' i përdorni komandat e panelit kontrollues vetëm për funksionim bazik, për shembull: Ndeze/ Fike (On/Off), Kanali lartë/ poshtë (up/down) apo rregullimin e zërit. Për më shumë operacione të avancuara, ju lutemi përdorni teledirigjuesin!

Pasme e tv

32"

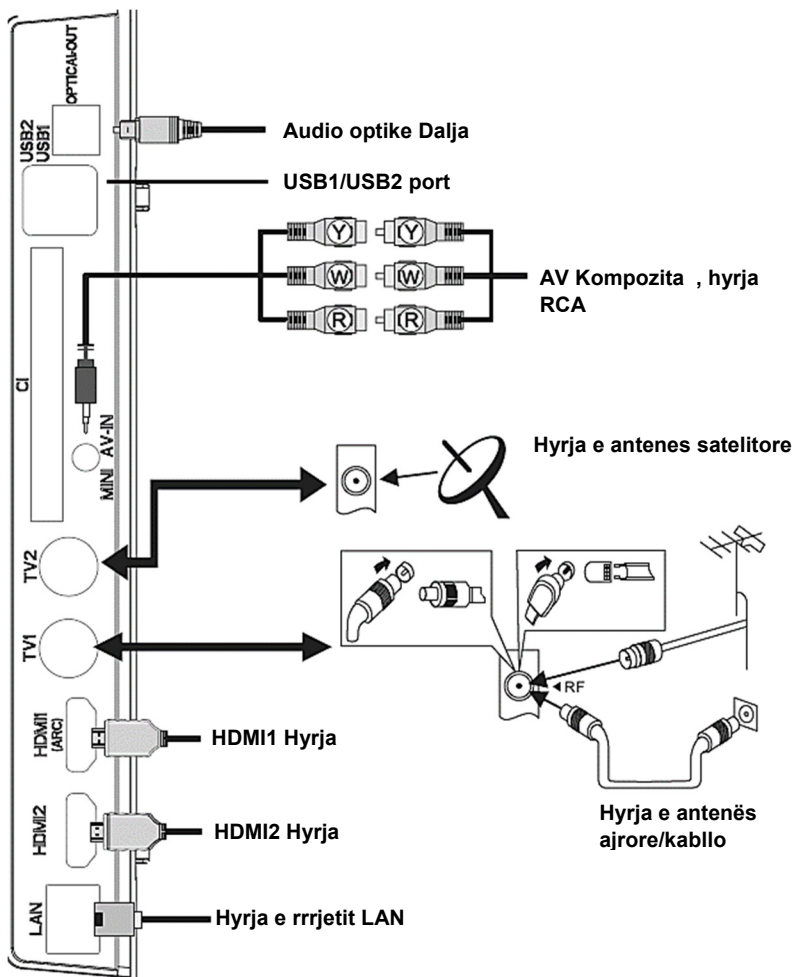

Fotografia është vetëm si referencë.

Kontrolloni kyçëset për pozitë dhe lloj para se të bëni lidhje. Lidhjet e dobëta mund të rezultojnë në probleme të pamjes ose ngjyrës. Sigurohuni që të gjitha lidhjet janë të sigurta dhe të forta.

Nuk kanë mundësi të gjitha A/V pajisjet të lidhen me TV, ju lutemi shikoni udhëzimin e përdorimit të pajisjes tuaj A/V për përputhshmëri dhe procedurë lidhjeje.

Para se të lidhni pajisje të jashtme, hiqni prizën kryesore nga priza e murit. Kjo mund të sjellë në goditje elektrike.

43"

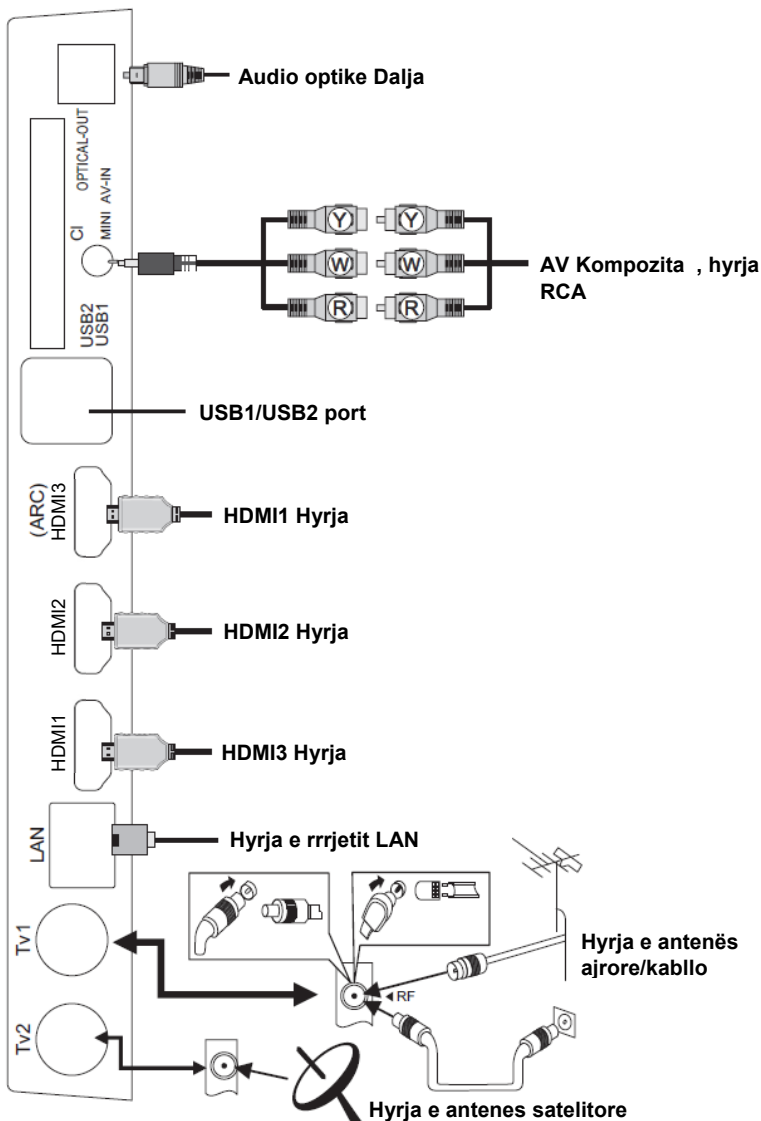

Fotografia është vetëm si referencë.

Kontrolloni kyçeset për pozitë dhe lloj para se të bëni lidhje. Lidhjet e dobëta mund të rezultojnë në probleme të pamjes ose ngjyrës. Sigurohuni që të gjitha lidhjet janë të sigurta dhe të forta.

Nuk kanë mundësi të gjitha A/V pajisjet të lidhen me TV, ju lutemi shikoni udhëzimin e përdorimit të pajisjes tuaj A/V për përputhshmëri dhe procedurë lidhjeje.

Para se të lidhni pajisje të jashtme, hiqni prizën kryesore nga priza e murit. Kjo mund të sjellë në goditje elektrike.

► KRYERJA E LIDHJEVE

► TV1 (T/C/T2) 75Ω: - Lidhni antenë ose kablo të jashtme VHF/UHF

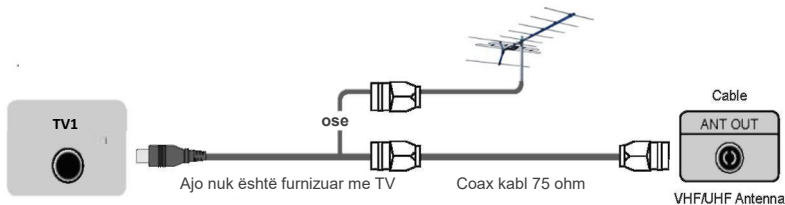

► TV2 (S/S2) 75Ω (S2): - Lidhni një antenë satelitore ose një kablo satelitore

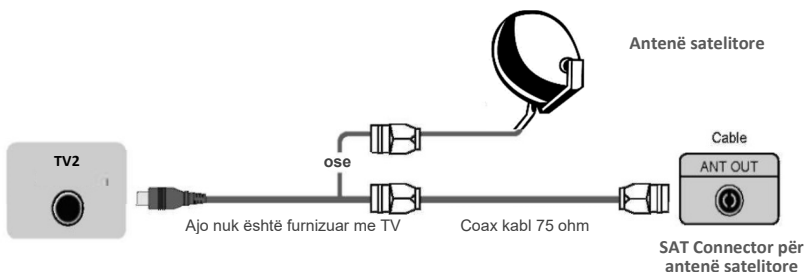

► HDMI1, HDMI2, HDMI3 lidhja Digital

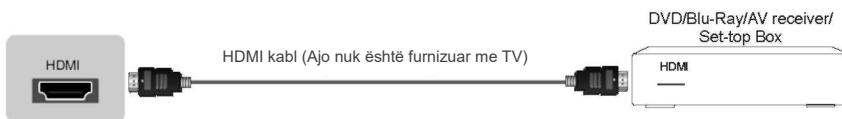

Lidhni HDMI kablo me A/V pajisje të jashtme.

Disa pajisje si DVD pleerë kanë nevojë që HDMI sinjali të rregullohet për nxjerrje në rregullimet e pajisjes. Ju lutemi konsultohuni me udhëzimin për përdorim për udhëzime. Ju lutemi vëreni që lidhësi HDMI mundëson audio dhe video sinjale, nuk ka nevojë të lidhni audio kablot.

- Shtyp butonin **SOURCE**  , kur të shfaqet lista e Burimit të hyrjes, shtypni [**▲/▼**] për të zgjedhur burimin [**HDMI**], më pas shtypni [**OK**] për t'u lidhur..

Vërejtje: HDMI1 mbështet funksionin ARC (Audio Return Channel). Me ndihmën e këtij funksioni nuk ka nevojë të lidhni RCA audio kablot me audio sistemin.

► USB

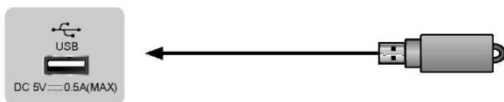

Lidhni USB pajisje si disqe të forta, USB stik dhe kamera digjitale për shikim të fotografive, dëgjim të muzikës dhe shikim të videove të incizuara. Në kohën e njëjtë, përditësimi është i lehtë dhe bëhet thjeshtë me kyçjen e USB me skedarët e përditësimit në interfejsin e njëjtë.

SHËNIME

- Kur lidhni disk të fortë ose USB hab, gjithmonë lidhni adaptuesin e rrymës të pajisjes së lidhur me furnizimin e rrymës. Tejt kalimi i konsumimit të plotë të rrymës mund të rezultojë në dëmtim. Konsumimi maksimal i rrymës është 500 mA.
- Për disk të fortë të lëvizshëm jo-standard me kapacitet të lartë, nëse rryma e tij e impulsit është më e madhe se ose e barabartë me 500mA, mund të shkaktojë rinisje të TV-së ose vetë-kyçje. Ashtu që TV-ja nuk e mbështet.
- Porti USB mbështet voltazh prej 5V.
- Kapaciteti maksimal për ruajtje i diskut të fortë që mund të mbështetet është 1T.
- Nëse doni të ruani video streaming të një DTV programi, shkalla e transferimit e USB pajisjes duhet të mos jetë më e ulët se 5 MB/s.

► OPTICAL DIGITAL AUDIO OUT: OPTIKE DIGITAL AUDIO OUT

Lidhuni me audio pajisje të jashtme digjitale. Përpara se të lidhni një sistem dixhital audio në portin duhet të zvogëluar volumin e televizorit dhe sistemin audio, në mënyrë që të shmangen papritur përforcues të shëndosha.

TV DIGITAL AUDIO

Përforcues Audio



► CI COMMON INTERFACE (CI+INTERFEJS KRYESOR)

Vëni CI modulën për shikim të shërbimeve të penguar si kanale të paguhen ose disa HD kanale.

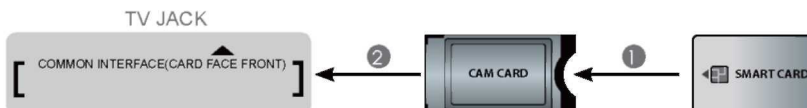

SHËNIME

- Para se të vëni hiqni CI modulën, sigurohuni që TV-ja është e shkyçur. Pastaj vëni CI kartën në CI modulën në përputhje me udhëzimet e ofruesit të shërbimeve.
- Mos e vëni ose hiqni me përsëritje Modulën për Qasje të Përbashkët pasi që kjo mund të dëmtojë interfejsin dhe të shkaktojë mos-funksionim.
- Duhet të merrni CI modul dhe kartë nga ofruesi i shërbimeve të kanaleve që doni të shikoni.
- Vëni CI+ modulën me SmartCard-ën në drejtimin e dhënë në modul dhe në SmartCard.
- CI nuk mbështet në disa shtete dhe rajone; kontrolloni me furnizuesin tuaj lokal.

► MINI AV IN (AV Composite)

Përdorni audio dhe video kablo për të lidhur televizor me një mjet të jashtëm A / V përmes video të përbërë / audio lidhje. (Video = lidhës të verdhë, Audio Left = lidhës të bardhë dhe Audio Djathtas = Lidhësi i kuq).

- Shtyp butonin **SOURCE**  , kur të shfaqet lista e Burimit të hyrjes, shtypni [**▲/▼**] për të zgjedhur burimin [**AV**], më pas shtypni [**OK**] për t'u lidhur..

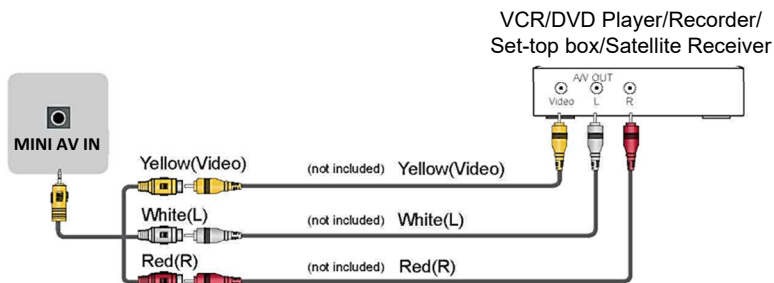

Ajo nuk është furnizuar me TV

► RJ45 LAN HYRJA

Kyçni RJ45 LAN (Local Area network) kabllon për lidhje të TV marrësit në modemin e jashtëm ose kyçësen e rrjetit.

TV marrësi juaj për punën e të gjitha funksioneve ka nevojë për lidhje me internet rrjet. Harxhimi i të dhënave që ndodh gjatë kësaj mund të ketë nevojë të pagohet tek ofruesi i shërbimeve të internetit!



Për qasje në internet lidhje duhet të keni siguruar internet kyçëse dhe parapagesë për kyçje me shpejtësi të lartë (high speed broadband internet service).

TV marrësin mund ta lidhni në internet rrjetin në dy mënyra.

- **Me tel,** me përdorim të RJ45 (LAN) kyçësit në anën e pasme të pajisjes.
- **Pa tel,** me përdorim të adapterit pa tel ose adapterit të jashtëm USB pa tel dhe kyçëses tuaj shtëpiake pa tel

***Shënim:** Udhëzimet dhe përshkrimet më poshtë përshkruajnë mënyrën e zakonshme për të vendosur lidhjen në Internet. Lidhja dhe rregullimi juaj mund të jenë të ndryshme, varësisht nga makina dhe konfigurimi i rrjetit tuaj. Nëse keni ndonjë problem lidhur me internetin, ju lutemi kontaktoni ofruesin tuaj të shërbimit të ISP-së (Internet Service Provider)*

Lidhje në rrjet me tel:

1. Ju nevojiten:

- Ethernet kablo kyçëse me gjatësi të përshtatshme që të arrini RJ45 kyçësen në TV-në tuaj.
 - Router ose modem me Ethernet hyrje në dispozicion.
 - Internet lidhje të shpejtë
2. Kyçni RJ45 ethernet kabllon në rutet dhe në Ethernet hyrjen në anën e pasme të TV-së.

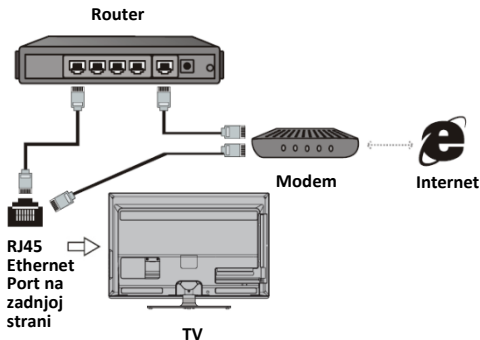

3. Hyni në opsionin Network Settings (Rregullime të Rrjetit) në TV për konfigurim të kyçjes.

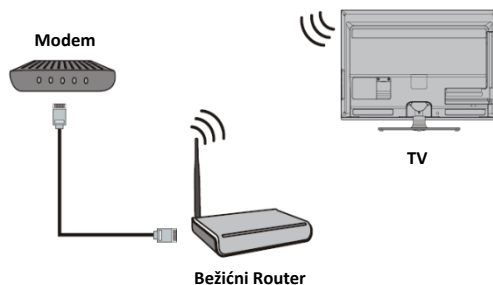

Kyçje në rrjet pa tel

1. Ju nevojiten:

- Router me "high-speed" Wi-Fi sinjal të shpejtë pa tel
 - Internet lidhje të shpejtë
2. Hyni në opsionin Network Settings (Rregullime të Rrjetit) në TV për konfigurim të kyçjes.

***Shënim:** Disa modele të TV-së nuk kanë një adapter pa tel. Në këtë rast, përdorni një adapter USB pa tel që duhet ta lidhni me hyrjen USB të televizorit. Disa adaptorë USB mund të mos jenë në përputhje me televizorin tuaj.*

TELEKOMANDA

Funksionimi i telekomandës zanore Bluetooth - Çiftimi Bluetooth

Në rast se Bluetooth-i i teledirigjuesit nuk është çiftuar, shtypeni butonin e kërkimit të zërit në Google/ press the **Google voice search button** , pastaj shtypeni për një kohë të gjatë [VOL-] + [←] tastet/ keys për çiftëzim. Kur televizioni/ TV shfaq pajisjen/ device, selektojeni atë dhe shtypeni tastin [OK] për ta përfunduar.

Vërejtje:

1. Disa modele mund të mos mbështeten.
2. Vendndodhja juaj duhet të korrespondojë me gjuhën për rezultatet e sakta të kërkimit. Disa funksione mund të mos jenë të disponueshme nëse cilësimet e vendndodhjes dhe cilësimet e gjuhës janë të ndryshme.
3. Mund ta ndryshoni gjuhën sipas cilësimeve të përcaktimit të gjuhës. Gjuhët e disponueshme për veçoritë e njohjes së zërit mund të ndryshohen në përputhje me politikën e funksionimit të shërbimit.
4. Detajet e shërbimit mund të ndryshojnë sipas modelit.
5. Përpara se të përdorni njohjen e zërit, duhet të siguroheni që telekomanda të jetë çiftuar.

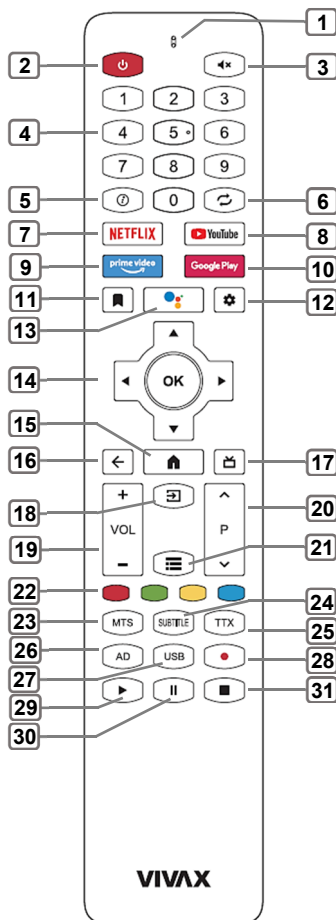

1. **Mikrofoni:** për funksionimin e Google voice search
2. **POWER**  : Shtypeni për ta Aktivizuar, Fikur TV-n, On/Off
3. **HESHTJE/ MUTE:** Heshtja e tingullit
4. **Butoni i Numrave/ NUMBER (0-9)** button: duke shtypur këto butona futen shifra. Kanalet në ATV dhe DTV zgjidhen drejtpërdrejt, duke futur fjalëkalime për bllokimin prindëror/ parental lock.
5. **INFO**  : Shtypni për të shfaqur informacionin e burimit dhe kanalit
6. **LAST**  : Kthehu në kanalën e shikuar paraprakisht.
7. **NETFLIX** : Qasje e drejtpërdrejtë në aplikacionin Netflix/ Netflix App
8. **YouTube** : Qasje e drejtpërdrejtë në aplikacionin YouTube
9. **prime video** : Qasje e drejtpërdrejtë në aplikacionin Prime video App
10. **Google Play** : Qasje e drejtpërdrejtë në aplikacionin Google Play App
11.  : Shenjëzoni videot e rekomanduara të lansuara
12. **SETUP**  : Hapeni menynë e funksioneve, operacioneve /setting menu.
13.  : Gjeni të preferuarat e reja <më shpejt> me kërkimin zanor. Shkoni drejtpërdrejt në shfaqjen ose filmën e dëshiruar duke thënë thjesht përmbajtjen që dëshironi ose provoni të shfletoni me kërkimin zanor, si p.sh. "find action movies" (gjeni filma aksion). Shtypni butonin në telekomandë për të filluar kërkimin.

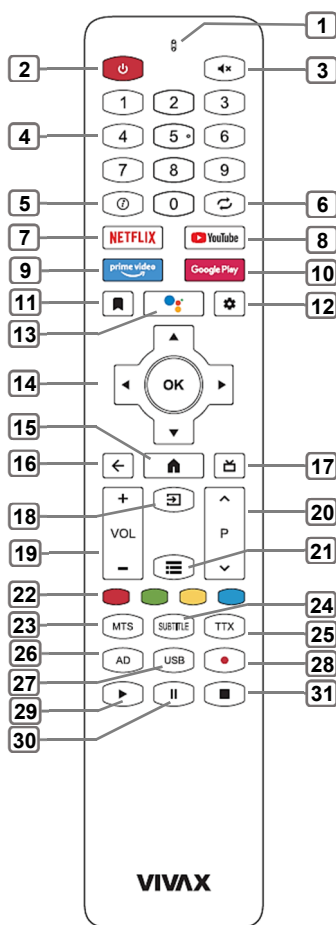

14. ▲/▼/◀/▶: Përdorni butonat për të selektuar ose ndryshuar butonat e opsioneve të navigacionit për të naviguar përmes menyve.
Butoni Ok/ OK button: Shtypeni butonin **OK** për të konfirmuar opsionin apo ndryshimin.
15. **SHTËPIA HOME** 🏠: Shfaq shtëpinë në ekran
16. **KTHEHU/ BACK** ⬅️: Kthehuni tek figura e Menysë baraprake
17. **EPG** 📺 **Modaliteti DTV:** Lanson Udhërrëyesin e Programit Elektronik/ Launches Electronic Program Guide (EPG)
18. **Burimi/ Source** 📡: Përzgjedhni burimin e sinjalit.
19. **VOL +/-:** Ngritja/ Ulja e volumit Increase/Decrease volume
20. **^ P v:** Programet lëvizëse/ (Scrolling programs) Lart/ Poshtë (Up/Down)
21. **MENU** ☰: Hyni brenda mënyës kryesore jo Smart/ Non-Smart Main Menu apo dilni/ Exit
22. **Tastet e KUQE- RED / GJELBËR- GREEN / VERDHË- YELLOW / TË KALTËR/ BLUE:** Tastet me funksionim Special. Shkurtoerja/ Shortcut për opsionet e faqes së teletekstit, që korrespondon me ngjyrën në ekran (Modaliteti TXT) ose komandat ose opsionet në menutë EPG dhe të tjera sipas komandave me ngjyra të shfaqura në ekran
23. **MTS:** Kalo midis modaliteteve të zërit me shumë kanale (NICAM në ATV ose Zgjidh gjuhën e audios në modalitetin DTV)
24. **SUBTITLE:** Zgjidhni gjuhën e titrave.
25. **TXT:** Hapeni/ Mbylleni Teletekstin Open/Close
26. **AD:** Hapni menynë përkatëse Audio
27. **USB:** Hapni pajisjen ruajtëse USB /Open USB Storage device
28. **REC** 📹: **Modaliteti DTV/ DTV Mode:** Filloni të regjistroni kanalën aktual DTV në memorien e jashtme USB.
29. **PLAY** ▶️: Playback në modalitetin e medias
30. **TIMESHIFT (II):** Ndryshimi i kohës/ Time Shift / Tasti i pauzës, Pause key
31. **STOP** ■: Ndërprejeni Playback-un në modalitetin e medias/ media mode.

Vërejtje: Të gjitha fotot në këtë manual janë shembuj, vetëm për referencë, produkti aktual mund të ndryshojë nga fotografitë.

Butonat që nuk përmenden këtu nuk përdoren.

► Vënia e baterive në telekomandë

1. Rrëshqitni kapakun e pasme për të hapur pjesën e baterive në telekomandë.
2. Vëni dy bateri të madhësisë AAA. Sigurohuni që keni përputhur (+) dhe (-) fundet e baterisë me (+) dhe (-) fundet e shënuara në pjesën e baterive në telekomandë.

Mbyllni kapakun e pjesës së baterive në telekomandë.

(1) Butësisht shtyni dhe rrëshqitni

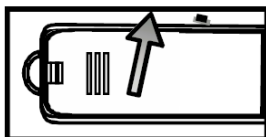

(2) Vëni bateritë

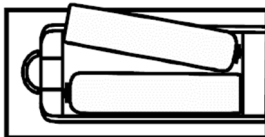

(3) Butësisht shtyni dhe rrëshqitni

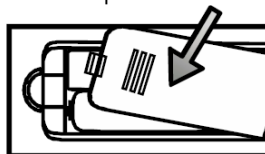

SHËNIME

- Pamja e prodhimit është vetëm për referencë, prodhimi aktual mund të ndryshojë në pamje.
- Hidhni bateritë tuaja në vend të përkushtuar për hedhje. Mos i hidhni bateritë në zjarr.
- Mos përzieni lloje të baterive ose kombinoni bateri të vjetra me të reja.
- Hiqni bateritë e harxhuara menjëherë për të shmangur rrjedhjen e acidit të baterive në pjesën e baterive në telekomandë.
- Nëse nuk planifikoni të përdorni telekomandën për gjatë kohë, largoni bateritë.
- Bateritë nuk duhet të ekspozohen ndaj ngrohtësisë së tepërt, si drita e diellit, regjistrat e ngrohjes ose zjarrit.
- Lëndët kimike të baterive mund të shkaktojnë skuqje të lëkurës. Nëse bateritë kanë rrjedhë, pastrojeni pjesën e baterive në telekomandë me leckë. Nëse lëndët kimike prekin lëkurën tuaj, lajeni menjëherë.

Gama e Veprimit të Telekomandës

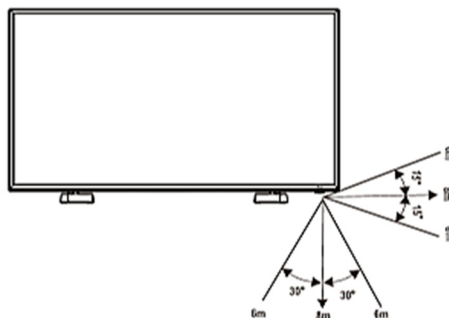

Drejtoni telekomandën kah TV-ja brenda jo më tepër se 5 metra nga censoredi i telekomandës në TV dhe në 60° para TV-së.

Distanca e veprimit mund të ndryshojë varësisht nga ndritshmëria në dhomë.



PËRDORIMI I TELEKOMANDËS

- **Kyçja dhe shkyçja e TV-së tuaj**

Shkyçja e mënyrës standby: Shtypni [ Power Standby] në anën e pasme të panelit RHS ose në telekomandë për të kyçur mënyrën standby. Mund të aktivizoni përsëri njësinë duke shtypur [ Power Standby].

Indikatori i Fuqisë: Drita tregon mënyrën standby. Nuk do të ketë dritë kur kyçësja e fuqisë është në pozitën off.

- ▶ **SHËNIM**

Hiqni lidhjen nga priza e murit nëse nuk keni ndërmend të përdorni për periudha më të gjata kohore, për shembull nëse planifikoni të shkoni diku për disa ditë. Pritni së paku 5 sekonda pasi ta shkyçni nëse doni të rinisni TV-në.

- **SOURCE  : Zgjidhje e Burimit Hyrës**

Zgjidhni Burimin Hyrës varësisht nga video pajisja që keni lidhur në TV-në tuaj.

Shtyp butonin **SOURCE **, kur të shfaqet lista e Burimit të hyrjes, shtypni [**▲/▼**] për të zgjedhur burimin [**AV**], më pas shtypni [**OK**] për t'u lidhur.

- **Rregullimi i nivelit të zërit**

Shtypni [**VOL+/VOL-**] për të zmadhuar ose zvogëluar nivelin e zërit.

Shtypni [**Mute**] për të shkyçur krejtësisht zërin. Shtypni [**Mute**] përsëri për të lëshuar përsëri zërin.

- **Ndërrimi i kanaleve**

Shtypni butonat [**▲ P ▼**] për të kaluar tek kanali tjetër më i lartë/ higher ose më i ulët/ lower.

apo...

Për shembull, për të zgjedhur kanalën 12, zgjidhni ikonën [**1**], më pas zgjidhni ikonën [**2**] dhe shtypni butonin **OK**.

- **Shfaqje e Listës së Kanaleve**

Shtypni [**OK**] për të shfaqur listën e plotë të kanaleve digjitale dhe analoge në dispozicion.

- **Udhëzues Elektronik i Programimit (EPG)**



Mundëson qasje të përshtatshme që do të jetë në dispozicion në 7 ditët e ardhshme. Informatat e shfaqura nga

EPG janë mundësuar nga rrjetet komerciale televizive vetëm për kanalet digjitale. EPG-ja gjithashtu mundëson mënyrë të lehtë për programim të incizimit të programeve tuaja të preferuara. Nuk ka nevojë për rregullim të kohëmatësve të komplikuar.

INSTALIMI PER HERE TE PARE

Lidhni një kablo RF nga hyrja e televizorit të quajtur " TV1 " dhe në prizën e antenës së televizorit.

Për navigimin dhe konfirmimin e artikullit të zgjedhur, përdorni butonat **me shigjeta** dhe butonin **OK** në telekomandë.

Ndiqeni Wizard për ta vendosur

Çiftëzimi i Teledirigjuesit tuaj përmes Bluetooth

Për të aktivizuar funksionin e kërkimit me zë të Google/ **Google voice search** dhe disa funksione të tjera të telekomandës, duhet të çiftoni telekomandën tuaj me televizorin/ TV set.

Shtypni tastin e Kthimit/**BACK** [←] dhe të Volumit / [**VOL-**] **3sekonda** derisa drita të ndezet/ light blink.

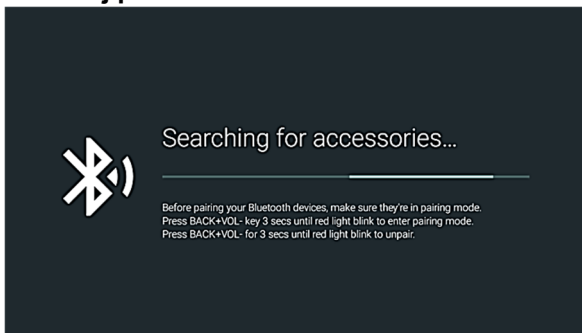

Përsëritni procedurën e njejtë për të çkyçur nga çiftëzimi teledirigjuesin tuaj.

Zgjedhni Gjuhën OSD (OSD Language)

Shtypni butonat ▼ / ▲ dhe **OK** për të përzgjedhur gjuhën që do të përdoret për meny të dhe mesazhet.

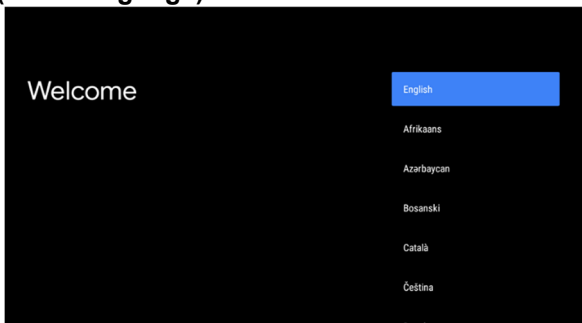

Zgjedhni rrjetin tuaj të Wi- Fi (Select your Wi-Fi network)

Shtypni ▼ / ▲ dhe butonin **OK** për të zgjedhur cilësimet e rrjetit Wi-Fi. Futni fjalëkalimin Wi-Fi dhe zgjidhni "**OK** (✓)" për të konfirmuar dhe lidhur me rrjetin Wi-Fi.

Vërejtje:

Në rast se preferoni të lidhni një kablo Ethernet për t'u lidhur me internetin, thjesht futni kabllo (nuk mbështetet) në portën e hyrjes "LAN" në pjesën e pasme të televizorit dhe të sigurt që të jetë lidhur me internetin.

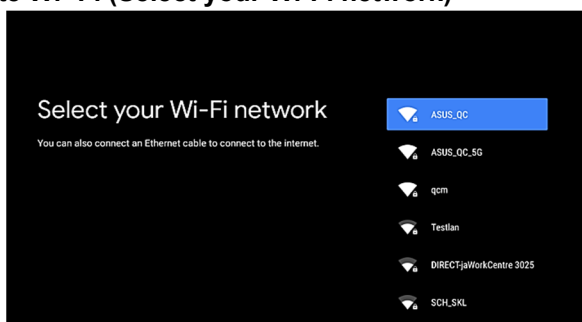

Shpjete vendoseni Televizionin tuaj me telefonin tuaj Android™ (Quickly set up your TV with your Android™ phone

Duke përdorur rjetin Wi-Fi dhe telefonin tuaj inteligjent Android, mund të transferoni lehtësisht cilësimet e llogarisë tuaj Google Account dhe të dhënat e llogarisë në televizorin tuaj.

Shtypni ▼ / ▲ dhe butonin **OK** për të zgjedhur një nga opsionet:

- 1. Continue (Vazhdo)** Transferimi i të dhënave nga telefoni juaj inteligjent Android (**shih hapin 1 transferimi i të dhënave**)
- 2. Skip (Kalo)** Kalo te një hap tjetër konfigurimi. (**shih hapin 2: Kapërce**)

1. Transferoni të dhënat nga Smartfoni juaj Android/ Transfer Data from your Android Smartphone

Ndiqni udhëzimet e ekranit:

- Hapni aplikacionin Google në telefonin tuaj inteligjent Android. Për konfigurim më të shpejtë, mund të trokitni në ikonën e mikrofonit ose të vazhdos me hapin 2.
- Prekni emrin e modelit të televizorit **"2K SMART TV"** ose **"4K SMART"**.
- Zgjidhni opsionin **"Çifto"(Pair)** për të çiftuar telefonin tuaj Android
- Pranoi **"Këshillat për kursimin e energjisë"** (**Energy Saving Tips**) dhe mohimin në lidhje me **"Politikën e privatësisë së rrjetit"** (**Network Privacy Policy**)
- Për t'u identifikuar, zgjidhni opsionin **"Sign In"** (Identifikohu) dhe ndiqni udhëzimet në ekran
- Prano **"Kushtet e shërbimit"** dhe **"Shërbimet e Google"** (**Google Services**)
- Zgjidhni **"Lejo"** (**Allow**) për të lejuar Google të kërkojë dhe të ndajë me aplikacionet e televizorit tuaj si **Netflix, Prime video** etj.
- Zgjidhni **"Aktivizo"** (**Turn On**) për të lejuar kërkimin zanor të Google voice search të japë informacione specifike për ty në këtë pajisje.
- Ecni nëpër funksionet e televizorit tuaj duke shtypur butonin ►.

Kalo (Skip)

Për të vazhduar me konfigurimin, zgjidhni opsionin "Identifikohu" dhe shtypni butonin **OK** / **"Sign In"** dhe **OK** button.

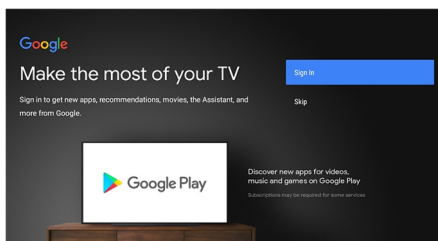
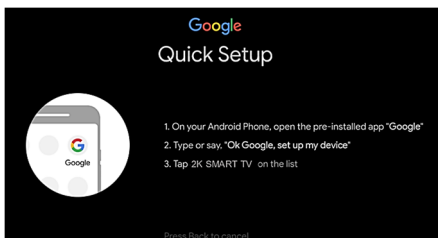
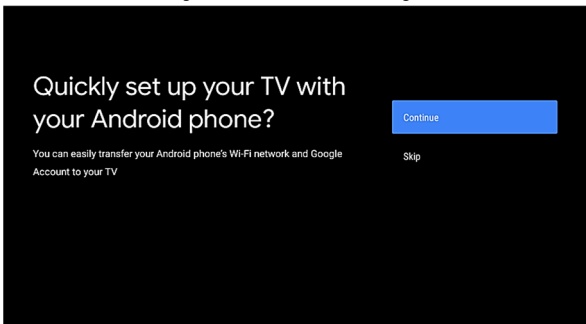

Zgjedhni Regjionin/ Zonën (Region/Country)

Shtypni butonin ▼ / ▲ dhe **OK** për të zgjedhur vendin në të cilin pranuesi i Televizionit /TV është instaluar.

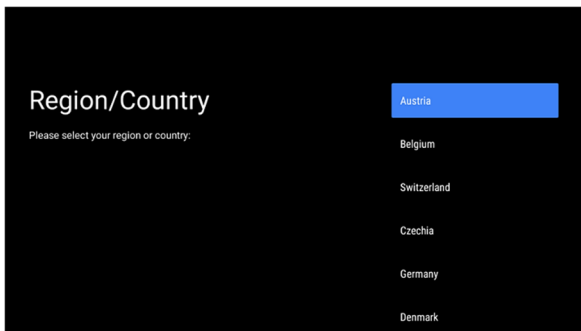

Vendosja e fjalëkalimit tuaj (Setting your Password)

Duhet të konfiguroni fjalëkalimin tuaj. Fjalëkalimi është i rëndësishëm sepse nuk do të mund të hyni në disa meny të cilësimeve pa futur një fjalëkalim të saktë! Ju lutemi mbani mend fjalëkalimin tuaj!

Fjalëkalimi "0000" është i pavlefshëm.

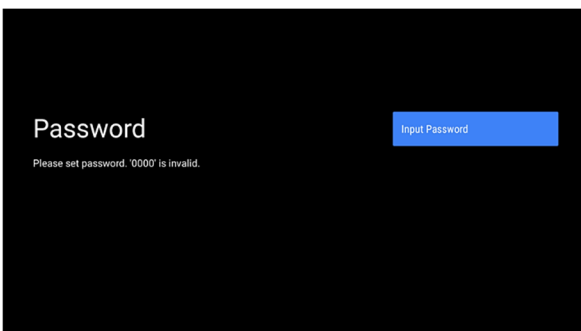

Modaliteti i funksionimit të operacioneve kryesore (Setting Home ose shitje me pakicë/ Retail (Dyçan)) (Select TV mode)

Në rast se keni nevojë për prezantim në dyçan, zgjidhni modalitetin "**Retail-Store**" /"Shitje me pakicë-Dyçan". Nëse do të përdorni televizorin tuaj për përdorim standard në shtëpi, zgjidhni "**Home**", dhe do të shfaqet ekrani i mëposhtëm.

Shtypni butonin **OK** për të konfirmuar zgjedhjen.

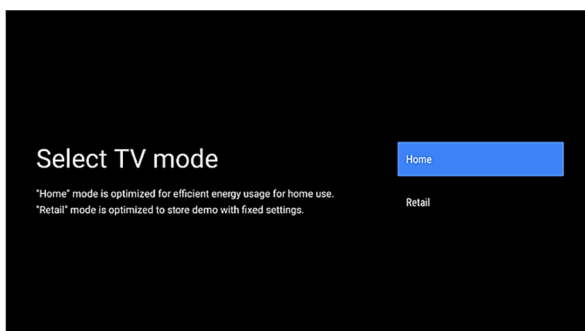

Vendosja e Chromecast built-in™ it të integruar (Setting Chromecast built-in™)

Lëreni këtë pajisje të zbulohet si një pajisje Chromecast built-in dhe lejo që Google Account dhe shërbimet e tjera ta zgjojnë këtë pajisje për t'iu përgjigjur komandave të Cast, edhe kur është në gatishmëri dhe ekrani është i fikur.

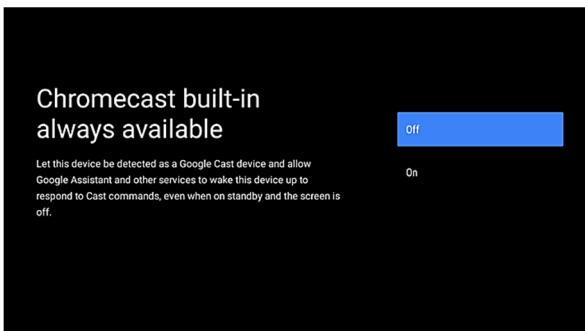

Modaliteti i sintonizuesit (Tuner Mode)

Zgjidhni llojin e kanaleve që dëshironi të kryeni skanimin automatik.

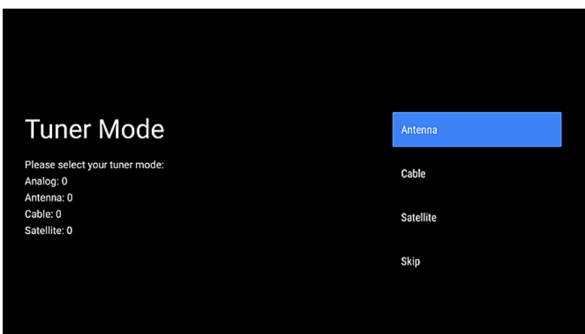

Ti mund te zgjedhesh:

Antena (ATV, DVB scan)

Kabllor

Satelitor

Ose zgjidhni Kalo te Kalo automatikisht tek funksioni i kërkimit automatik.

Ndiqni udhëzimet në ekran.

Urime!

Tani, televizori juaj është gati për t'iu përdorur.

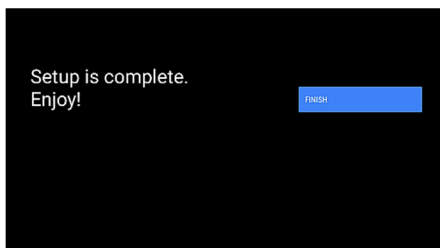

Faqja kryesore/ Home page

Shtypni butonin "HOME 🏠" në teledirigjues për të shfaqur ekranin kryesor:

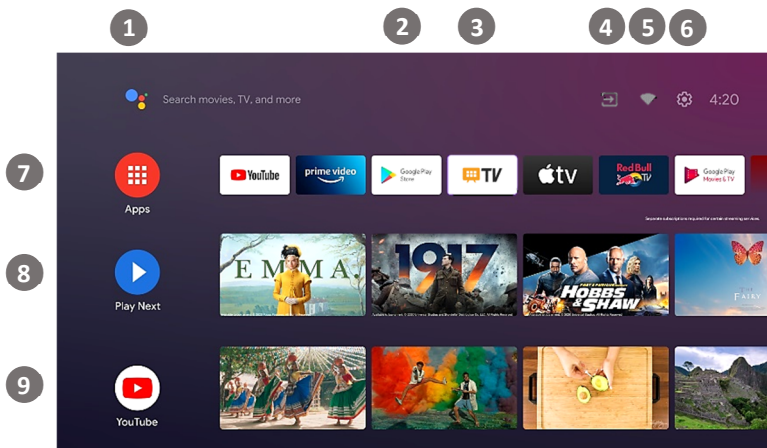

- | | |
|---|----------------------------|
| 1. Google voice search | 5. Statusi i lidhjes Wi-Fi |
| 2. Google Play | 6. Cilësimet |
| 3. Aplikacion TV për shikimin e kanaleve televizive | 7. Lista e aplikacioneve |
| 4. Lista e burimeve | 8. Lista e Play Next |
| | 9. Lista e YouTube |

Mund të lundroni lehtësisht nëpër opsionet e disponueshme për Aplikacionet duke përdorur butonat e navigimit ▼/▲ / ◀/▶ për të zgjedhur artikullin dhe shtypni **OK** për të konfirmuar.

Zgjedheni burimin (Source select)

Shtypni butonin ▼/▲ për të zgjedhur burimin "📺" e sinjalit që ju dëshironi ta zgjedhni.

Android TV Home Faqen e përgjithshme ku mund të zgjidhni lehtësisht modalitetin e TV-s/ Burimet ose Aplikacionet

Antena/ Antenna Mënyra standarde e shikimit të televizorit /Standard TV wiewing mode

Kablo/ Cable Modaliteti i marrjes së televizionit kabllor /Cable TV wiewing mode

Sateliti/ Satellite Modaliteti i marrjes së televizorit satelitor /Satellite TV wiewing mode

ATV Modaliteti i marrjes së televizorit analog/ Analog TV wiewing mode

AV* Burimi i hyrjes së përbërë audio/video

HDMI 1,2 Burimi i hyrjes HDMI Audio/Video

* Burimet e disponueshme varen nga modeli i televizorit tuaj. Ju lutemi, për më shumë informacion, referojuni seksionit „Pasme e tv”.

Shtypni butonin **OK** për të konfirmuar burimin e zgjedhur.

Mund të përdorni të njëjtin funksion duke shtypur një buton 🏠 në telekomandë

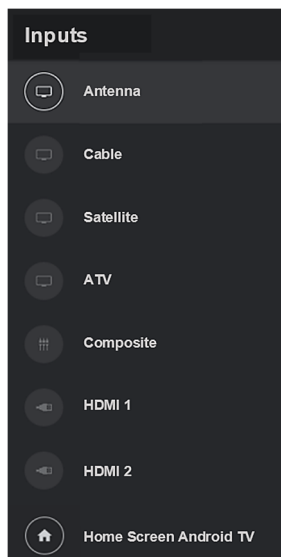

Menyja e cilësimeve (Setting Menu)

Në modalitetin Standard TV, shtypni [MENU ≡] tasti për të shfaqur menyën kryesore të televizorit

Menyja kryesore është e ndarë në tre nënmenu kryesore:

- **Kanalet**
- **TV Opsionet**
- **Regjistro**

Shtyp butonin [▼] [▲] për të përzgjedhur.

1. Kanalet (Channels)

Shtyp butonat ◀ / ▶ buttons për të zgjedhur një nga nënmenytë e disponueshme:



Udhëzues programi (Program Guide)

Hapni Udhëzuesin Elektronik të Programit (EPG) me informacione, orar etj.

Kanalet (Channel):

Në këtë meny mund të skanoni kanalet televizive të disponueshme.

Kanalet (Channel)

- Cakto llojin e kërkimit (Antenë, Kablo, Satelit)
- Rregulloni Skanimin automatik ose manual ose skanimin me një kanal
- LCN (Logjike Ch. Numërimi)
- Lloji i skanimit të kanaleve (Të gjitha, vetëm kanale falas)
Ndrysho listën e kanaleve

Përditësimi automatik i kanalit (Auto Channel Update)

Sistemi televiziv do të kontrollojë dhe përditësojë periodikisht listën e kanaleve

Mesazhi i përditësimit të kanalit (Channel Update Message)

Sistemi televiziv do të kontrollojë periodikisht dhe do të shfaqë një mesazh se disa kanale të reja janë të disponueshme.

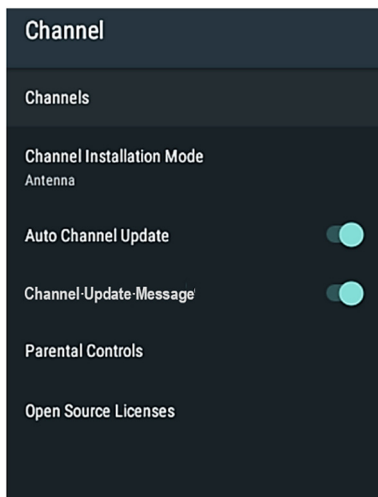

Kontrollet prindërore (Parental Controls)

Redaktoni dhe rregulloni të gjitha kufizimet e kontrollit prindëror, fjalëkalimin etj

Licencë me burim të hapur (Open Source License)

Lista dhe marrëveshjet e licencave me burim të hapur.

Nënmenyja e kanaleve (Channels Submenu)**Skanimi i kanalit (Channel Scan):**

Skani kanalet televizive

Përditëso Skanimin (Update Scan):

Skani vetëm kanale të reja televizive

Skanim i vetëm RF (Single RF Scan):

Skani vetëm kanalën e zgjedhur RF

Përditësimi manual i shërbimit (Manual Service Update)

Konfigurimi manual i përditësimit të kanalit

LCN

Ofruesi juaj lokal ofron renditjen e kanaleve sipas vendndodhjes ose vendit. Nëse ofruesi juaj lokal ofron renditjen e kanaleve, veçoria LCN (numërimi logjik i kanalit) duhet të vendoset në 'On' përpara se të kërkoni.

Lloji i skanimit të kanalit / Lloji i dyqanit të kanaleve (Channel Scan Type / Channel Store Type)

Ju mund të zgjidhni llojin e kanaleve Kërko/Ruaj: Të gjitha, vetëm kanalet televizive falas etj...

Zgjidh rrjetin e preferuar ((Favorite Network Select)

Zgjidhni rrjetin tuaj të preferuar për kërkimin e kanaleve.

Akordim i mirë i kanalit analog (Analog Channel Fine tune)

Konfigurimi dhe sintonizimi i mirë i kanaleve televizive analoge.

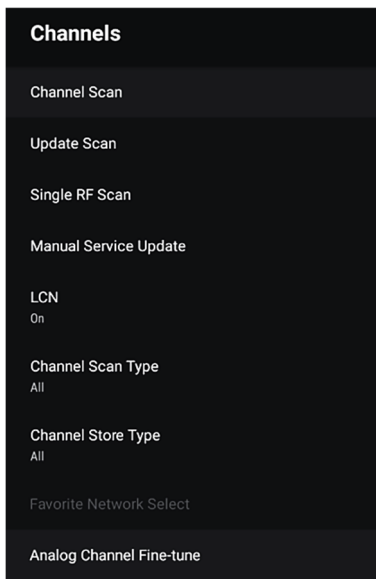

2. TV Opsionet (TV Options)

Në këtë shirit të menysë mund të rregulloni të gjithë parametrat e televizorit tuaj:

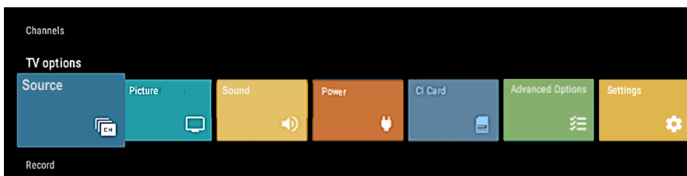

- **Inputet (Source)**
Zgjidhni Burimin e disponueshëm të lidhur me televizorin tuaj.
- **Foto (Picture)**
Rregulloni cilësimet e figurës
- **Zëri -Audio (Sound)**
Rregulloni cilësimet e audios
- **Aktivizimi, ndezja (Power)**
Rregulloni cilësimet e energjisë (p.sh. Kohëmatësi i gjumit, Fikja automatike etj.)
- **CI Karta**
Vendosja dhe shikimi i kartës CI
- **Opcionet e avancuara (Advanced options)**
Audioja e kolonave zanore, Ekranin blu, opcionet HbbTV, titrat, cilësimet e teleteksit dhe cilësimet e informacionit të sistemit)
- **Parametrat (Settings)**
I njëjti funksion si menyja "Cilësimi në modalitetin inteligjent".

Inputet (Source)

I njëjti funksion siç përshkruhet në kapitullin: Zgjedhja e burimit

* Burimet e disponueshme varen nga modeli i televizorit tuaj. Ju lutemi, për më shumë informacion, referojuni seksionit "Inputet/Outputs".



Foto (Picture)

Shtyp **【◀】 / 【▶】** për të zgjedhur menyën Picture.

Për të rregulluar parametrat e parametrave të figurës përdorni butonat **【▼】 / 【▲】** për të zgjedhur artikullin dhe për të rregulluar vlerën duke shtypur butonat **【◀】 / 【▶】**.

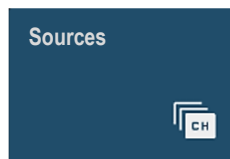

Modaliteti i figurës (Picture mode):

Përdorues- > Standard- > ViVid- > Sport- > Movie- > Game

Drita e prapme (Backlight):

Rregulloni ndriçimin e dritës së prapme sipas kushteve të dhomës dhe preferencave tuaja.

Shënim: Ndriçimi më i lartë do të rrisë konsumin e energjisë së televizorit tuaj!

Ndriçimi/Kontrasti/Ngopja/HUE (Brightness/Contrast/Saturation/HUE)

Rregulloni parametrat e figurës sipas kushteve të dhomës dhe preferencave tuaja.

Mprehtësia (Sharpness)

Rregulloni mprehtësinë e figurës

Temperatura ngjyra (Color temperature)

Rregulloni temperaturën e ngjyrës (balanca e ngjyrave). Në këtë meny mund të rregulloni veçmas fitimin RGB.

Video e avancuar (Advanced Video)

Në këto meny mund të rregulloni: DNR/MPEG NR (Zvogëlimi dinamik i zhurmës), Kontrolli i dritës, Kontrasti lokal, modaliteti i filmit DI, Shtirirja blu etj...

Rivendos në Parazgjedhje (Rest to Default)

Rivendosni të gjithë parametrat e figurës në vlerën e paracaktuar.

**Tingulli (Sound)**

Shtyp **【◀】 / 【▶】** për të selektuar **Sound menu**.

Për të rregulluar parametrat e audios përdorni butonat **【▼】**

【▲】 për të zgjedhur artikullin dhe për të rregulluar vlerën

duke shtypur butonat **【◀】 / 【▶】**

User- > Standard- > ViVid- > Sports- > Movie- > Music->News->Auto.

**Tingujt e sistemit (System sounds):**

Aktivizoni/Fikni tingujt e sistemit.

Stili i zërit (Sound Style):

Mund të rregulloni Tingujt e paracaktuar: User- > Standard- > ViVid- > Sport- > Movie- > Music->News->Auto

Balance/Bas/Treble/Serround: (Balance/Bass/Treble/Surround):

Rregulloni zërin sipas kushteve të dhomës dhe preferencave tuaja.

Detajet e barazimit (Equalizer Detail):

Cilësimet e barazuesit.

Vonesë e folësit (Speaker Delay):

Rregulloni vonesën e altoparantit nëse televizori juaj ka vonesë zëri midis figurës dhe zërit.

Dalja dixhitale/Vonesë SPDIF (Delay):

Rregulloni daljen e audios dixhitale dhe vendosni Delay nëse ka.

Kontrolli automatik i volumit (Auto Volume Control):

Caktoni kontrollin automatik të volumit ON/Off për të barazuar një volum tjetër të zërit në disa kanale transmetimi.

Modaliteti Downmix:

Riprodhimi i 5.1 kanaleve audio përmes një numri më të vogël altoparantësh kërkon një proces të quajtur downmixing. Downmixing kombinon kanalet rrethuese Majtas, Djathtas, Qendër, Majtas dhe Djathtas rrethues në tingull stereo ose mono.

Ju mund të zgjidhni: Stereo ose Surround.

Rivendos në Parazgjedhje (Rest to Default): Rivendosni cilësimet aktuale të audios në modalitetin e fabrikës.

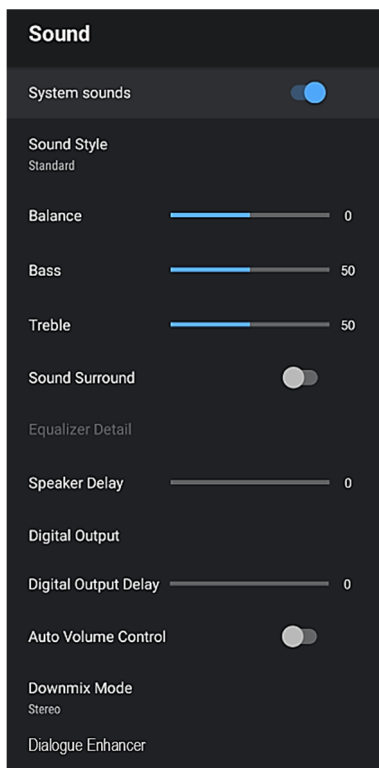

Aktivizimi (Power)

Shtyp **[◀]** / **[▶]** për të selektuar **Power**, pastaj shtypni butonin **[▼]** **[▲]** & **OK** për të selektuar. Shtyp butonin **OK** për të rregulluar cilësimet e energjisë. Ju mund të vendosni:

- 1. Kohëmatësi i gjumit (Sleep timer)**
- 2. Fotoja fikur (Picture Off)**
- 3. Fikni kohëmatësin (Switch off timer)**
- 5. Gjumi automatik (Auto Sleep):** Kthimi automatik i nëse nuk ka ndonjë kontroll aktiv në kohën e paracaktuar.

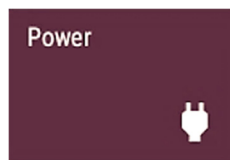

CI Card

Shtyp **【◀】** / **【▶】** për të selektuar parametrat CI Card.

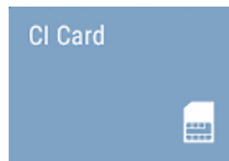

Opsione te avancuara (Advanced Options)

Shtyp **【◀】** / **【▶】** për të selektuar **Advanced Options**, më pas shtypni butonin **OK** për ta rregulluar:

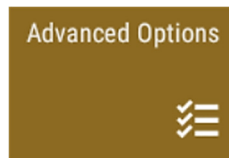

Gjuha e audios / Gjuha e dytë audio (Audio Language / 2nd Audio Language)

Zgjidhni gjuhën e preferuar të audios. Nëse disponohet, ky kanal audio do të luhet në rast transmetimi shumëgjuhësh.

Këngë zanore (Sound Tracks)

Zgjidhni opsionin Setup për të rregulluar/konfiguruar SoundTracks

Blu Mute

Ekran blu kur nuk ka sinjal.

Kanali i parazgjedhur (Default Channel)

Aktivizoni kanalën e zgjedhur

Mbrojtja PIN MHEG (Protection) (opsion)

MHEG (Grupi i Ekspertëve të Multim medias dhe Hypermedias)

MHEG është një sistem ndërveprues për krijimin e aplikacioneve të përdorura në sistemin e TV dixhital tokësor në Mbretërinë e Bashkuar (p.sh. Freeview). Shërbimet e tekstit (butoni i kuq) gjenden në disa kanale për të hyrë në shërbimet ndërvepruese të tekstit/figurës.

Mund ta aktivizoni/fikni funksionin

HBBTV Cilësimet (opsioni)

HbbTV (Hybrid Broadcast Broadband TV) është një standard global që synon të kombinojë pa probleme transmetimet televizive me përmbajtjen e internetit në televizorët e lidhur.

Titra (Subtitle)

Cilësimet e titrave dhe zgjedhja e gjuhës së preferuar të titrave

Teletekst

Cilësimet e teletekstit dhe zgjedhja e gjuhës së preferuar të teletekstit

Informacioni i Sistemit (System Information)

Shfaqja e informacionit të kanalit dhe sistemit.

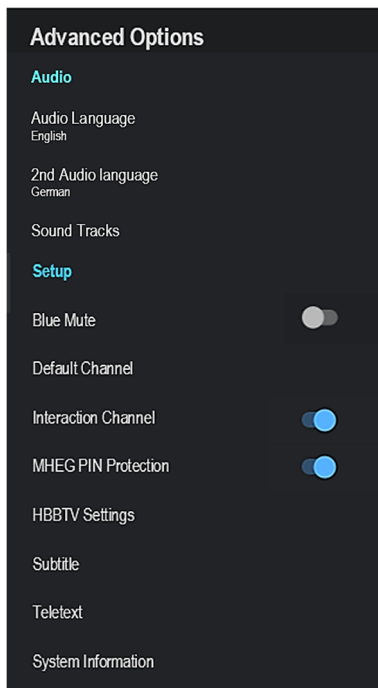

Parametrat (Settings)

Shtyp butonat [◀] / [▶] për të përzgjedhur **SETTINGS** në menunë kryesore. Shtypni butonin **OK** për ta rregulluar. Shhtyp ▼ / ▲ butonin për të zgjedhur opsionin që dëshironi të rregulloni në menunë **SETTING**.



Vendosni emrin e pajisjes tuaj (Set your device name):

Konfiguro emrin e pajisjes

Rrjeti dhe Interneti (Network & Internet) :

Klikoni opsionin Rrjeti dhe Interneti për të hyrë në faqen e cilësimeve të rrjetit si:

Wi-Fi :

Aktivizoni/Fikni lidhjen Wi-Fi. Kur opsioni është aktiv, mund të zgjidhni rrjetin e preferuar Wi-Fi për lidhje.

Nëse lidhni kabllon LAN në lidhjen LAN, një lidhje e tillë ka përparësi ndaj një lidhjeje Wi-Fi.

Gjithashtu, në meny mund të paracaktoni manualisht të gjithë parametrat e lidhjes si: Cilësimet e proxy, cilësimet IP etj....

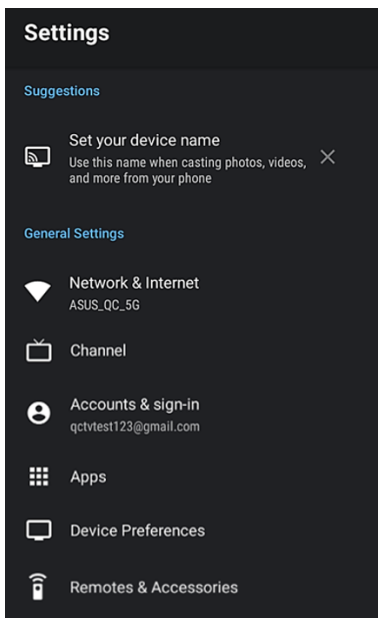

Kanali (Channel)

Klikoni opsionin Channel për të hyrë në ndërfaqen e kanalit.

Për më shumë informacion, ju lutemi referojuni kapitullit: Kanalet/Chanel.

Llogaritë & Hyrja (Accounts & Sign-in)

Për të konfiguruar llogarinë e Google, ju lutemi, futuni te menyja e cilësimeve të llogarisë dhe hyrjes.

Apps

Për të konfiguruar lejet e aplikacioneve, sigurinë dhe kufizimet, aksesin në aplikacione etj., ju lutemi futuni te menyja e aplikacioneve.

Preferencat e pajisjes (Device preferences)

Në mënyrë e preferencave të pajisjes mund të rregulloni parametrat kryesorë të televizorit:

Rreth (About):

Informacioni kryesor rreth sistemit të TV, përditësimet të sistemit, rivendosjes së fabrikës etj.

Data Ora (Date&Time):

Vendosja e kohës së sistemit dhe zonës kohore

Timer:

Rregulloni kohën e ndezjes/fikjes së energjisë

Gjuhe (Language):

Rregullo gjuhën OSD

Tastierë (keyboard):

Vendosja e preferencave të tastierës

Inputet (Inputs):

Rregulloni emrat e hyrjes, kontrollin HDMI CEC

Fuqia (Power):

Rregullo kohëmatësin e gjumit, çaktivizimin e figurës (vetëm audio), kohëmatësin e fikjes, kohën e fikur pa fuqi sinjali

Foto/Zëri (Picture/Sound):

Rregulloni cilësimet e përdoruesit të figurës dhe audios

Magazinimi (Storage):

Menaxhimi i hapësirës ruajtëse të TV

Ekran në shtëpi (Home Screen)

Kanalet e paracaktuara, pamjet paraprake të videoeve, rirenditni aplikacionet etj...

Modaliteti i shitjes me pakicë (Retail Mode)

Kakto modalitetin "Shitje me pakicë/Shtëpi".

Chromecast built-in i integruar

Cilësimet dhe informacionet e integruara të Chromecast built-in.

Mbrojtësi i ekranit / Kursuesi i energjisë (Screen saver / Energy saver):

Konfiguro serverin e ekranit në rast se përdorni televizorin vetëm si pajisje audio.

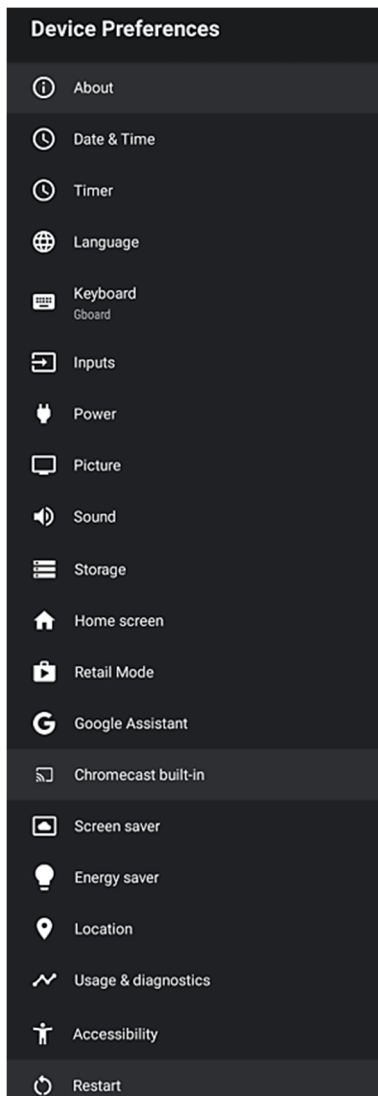

Vendndodhja (Location)

Konfigurimi i vendndodhjes

Përdorimi & Diagnostifikimi (Usage & Diagnostics):

Jepni një leje për të dërguar automatikisht informacionin diagnostik në Google.

Aksesueshmëria (Accessibility):

Menaxhoni shërbime shtesë të transmetimit si: Përshkrimi audio, Dëgjimi i dëmtuar, Titrat

Rifillo, fillo përsëri (Restart):

Rinisni njësinë (pastroni kujtesën e punës).

Shënim:

Rinisja nuk do të pastrojë të dhënat dhe cilësimet e përdoruesit.

*Nëse keni nevojë të rivendosni televizorin, atëherë duhet të bëni rivendosjen e fabrikës që ndodhet te **Device Preferences->About**. Me këtë opsion do të fshihen të gjitha të dhënat nga TV dhe TV do të vendoset në gjendjen fillestare të fabrikës!*

Telekomanda dhe aksesorë (Remotes & Accessories)

Për të shtuar dhe lidhur pajisje në distancë nëpërmjet Bluetooth, ju lutemi hyni në këtë meny.

3. Regjistrimi (Record)

Lista e Regjistrimeve (Record List):

Shikoni dhe menaxhoni listën e skedarëve që regjistrojnë përdoruesit.

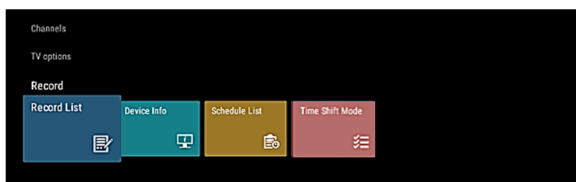
**Informacioni i pajisjes (Device Info):**

Shikoni detajet e pajisjes

Lista e orarit (Schedule List):

Lista e orarit për shikimin, shtimin dhe fshirjen e ngjarjeve të regjistrimit.

Modaliteti i zhvendosjes së kohës (Time Shift Mode):

Ndërrimi i kohës, përdoruesit duhet të aktivizojnë modalitetin e ndërrimit të kohës për të përdorur funksionin e ndërrimit të kohës.

INFORMACIONE TË TJERA

Mënjanim i Problemeve

Nëse televizori nuk funksionon si zakonisht ose duket të jetë me defekte, ju lutemi lexoni me kujdes këtë pjesë. Shumë çështje operative mund të zgjidhen nga përdoruesit. Është gjithashtu e këshillueshme të shkyçet TV nga priza e rrymës në mur për 60 sekonda ose më shumë, pastaj rilidhni dhe filloni përsëri. Kjo procedurë e thjeshtë ndihmon në rivendosjen e kushteve të qëndrueshme për qarqet elektrike dhe firmware-in e njësisë. Ju lutemi kontaktoni Kujdesin për Klientin të Prodhuesit, nëse problemi është i pazgjidhur ose keni shqetësime të tjera.

SIMPTOME	ZGJIDHJE TË MUNDSHME
Nuk ka pamje dhe zë.	<ul style="list-style-type: none"> • Kontrolloni nëse kordoni elektrik është i lidhur në prizë muri me rrymë. • Një kyçëse fuqie në anën e djathtë në këndin e poshtëm të panelit të përparmë duhet të jetë ndezur. Shtypni butonin [POWER] në telekomandë për të aktivizuar njësinë nga Standby. • Kontrolloni të shihni nëse drita LED është e kaltër ose kuqe. Nëse është e ndriçuar, fuqia në TV është në rregull.
Kam lidhur burim të jashtëm në TV-në time dhe nuk kam pamje dhe /ose zë.	<ul style="list-style-type: none"> • Kontrolloni lidhen e duhur të daljes në burimin e jashtëm dhe lidhjen e duhur të hyrjes në TV. • Sigurohuni që keni bërë zgjedhjen e duhur për mënyrën e hyrjes nga sinjali hyrës.
Kur e kyçi televizorin, ka disa sekonda vonesë para se pamja të shfaqet. A është kjo normale?	<ul style="list-style-type: none"> • Po, kjo është normale. TV-ja juaj kërkon informata për rregullimin e mëparshëm dhe nis TV-në.
Pamja është normale, por pa zë.	<ul style="list-style-type: none"> • Kontrolloni rregullimet e zërit. • Kontrolloni nëse mënyra Mute është vënë në "on".
Me zë, por pa pamje ose pamje në bardhë e zi.	<ul style="list-style-type: none"> • Nëse pamja është bardhë e zi, së pari shkyçni TV-në nga priza elektrike dhe rilidhni pas 6 sekondave. • Kontrolloni që Colour është vënë në 50 ose më lart. • Proveni kanale të ndryshme të TV-së.
Zëri dhe pamja janë të penguar ose me valë.	<ul style="list-style-type: none"> • Një pajisje elektrike mund të ndikojë në TV-në. Shkyçni çfarëdo pajisjeje elektrike që keni, nëse pengesat zhduken, lëvizni pajisjen më larg TV-së. • Vëni prizën e fuqisë të TV-së në prizë tjetër të murit.
Zëri dhe pamja janë të mjegulluara ose shkyçen për një moment.	<ul style="list-style-type: none"> • Nëse përdorni antenë të jashtme, kontrolloni drejtimin, pozitën dhe lidhjen e antenës. • Rregulloni drejtimin e antenës suaj ose rirregulloni ose rregulloni hollësisht kanalën.
Shirita horizontale/vertikale në pamje ose pamja dridhet.	<ul style="list-style-type: none"> • Kontrolloni nëse ka burim që pengon në afërsi, si pajisje ose mjet elektrik.
Dollapi plastik bën një zë si "klik".	<ul style="list-style-type: none"> • "Klik" zëri mund të shkaktohet kur temperatura e televizorit ndryshon. Ky ndryshim shkakton dollapin e televizorit të zgjerohet ose të tkurret, ashtu që bën zë. Kjo është normale dhe TV-ja është në rregull.
Telekomanda nuk funksionon.	<ul style="list-style-type: none"> • Konfirmoni që TV-ja ka fuqi dhe që mund të përdoret. • Ndërroni bateritë në telekomandë. • Kontrolloni nëse bateritë janë vënë si duhet.

Listë e formateve që mund të lëshohen

Video Codec	Rezolucioni	Enë	
MPEG 1/2	1920x1080	MPEG program stream	.dat / .vob / .mpg / .mpeg
		MPEG transport stream	.ts / .trp / .tp
		MP4	.mp4 / .mov
		3GPP	.3gpp / .3gp
		AVI	.avi
		MKV	.mkv
		OGM	.ogm
		ASF	.asf
MPEG4	1920x1080	MP4	.mp4 / .mov
		MPEG program stream	.dat / .vob / .mpg / .mpeg
		ASF	.asf
		MPEG transport stream	.ts / .trp / .tp
		3GPP	.3gpp / .3gp
		AVI	.avi
		OGM	.ogm
		WMV	.wmv
		FLV	.flv
		MKV	.mkv
H.264	4096x2340	FLV	.flv
		MP4	.mp4 / .mov
		3GPP	.3gpp / .3gp
		MPEG transport stream	.ts / .trp / .tp
		ASF	.asf
		WMV	.wmv
		AVI	.avi
		MPEG program stream	.dat / .vob / .mpg / .mpeg
		H.264	.h264
		OGM	.ogm
		MKV	.mkv
		HEVC / H.265	4096x2340
3GPP	.3gpp / .3gp		
MPEG transport stream	.ts / .trp / .tp		
MKV	.mkv		
FLV	.flv		
AVI	.avi		
VC1	1920x1080	H.265	.h265
		MPEG transport stream	.ts / .trp / .tp
		3GPP	.3gpp / .3gp
		MP4	.mp4 / .mov
		VC1	.vc1
		ASF	.asf
		WMV	.wmv
		AVI	.avi
		MKV	.mkv
VP8	1920x1080	MKV	.mkv
		FLV	.flv
		AVI	.avi
		3GPP	.3gpp / .3gp
		MP4	.mp4 / .mov
		OGM	.ogm
VP9	4096x2176	WebM	.webm
		MKV	.mkv
		WebM	.webm

Audio Codec	Uzorkovanje	Enë			
MPEG 1/2 Layer1	16-48kHz	MP3	.mp3		
		AVI	.avi		
		ASF	.asf		
		WMV	.wmv		
		DivX	.divx		
		MKV	.mkv		
		3GPP	.3gpp / .3gp		
		MP4	.mp4 / .mov		
		FLV	.flv		
		MPEG transport stream	.ts / .trp / .tp		
		MPEG program stream	.dat / .vob / .mpg / .mpeg		
		WAV	.wav		
		OGM	.ogm		
MPEG 1/2 Layer2	16-48kHz	MP3	.mp3		
		AVI	.avi		
		ASF	.asf		
		WMV	.wmv		
		DivX	.divx		
		MKV	.mkv		
		3GPP	.3gpp / .3gp		
		MP4	.mp4 / .mov		
		FLV	.flv		
		MPEG transport stream	.ts / .trp / .tp		
		MPEG program stream	.dat / .vob / .mpg / .mpeg		
		MPEG2 Layer3	8-48kHz	MP3	.mp3
				AVI	.avi
ASF	.asf				
WMV	.wmv				
DivX	.divx				
MKV	.mkv				
3GPP	.3gpp / .3gp				
MP4	.mp4 / .mov				
FLV	.flv				
MPEG transport stream	.ts / .trp / .tp				
MPEG program stream	.dat / .vob / .mpg / .mpeg				
AC3	32kHz, 44.1kHz 48kHz			AC3	.ac3
				AVI	.avi
		MKV	.mkv		
		DivX	.divx		
		3GPP	.3gpp / .3gp		
		MP4	.mp4 / .mov		
		MPEG transport stream	.ts / .trp / .tp		
		MPEG program stream	.dat / .vob / .mpg / .mpeg		
		WMV	.wmv		
		ASF	.asf		
		OGM	.ogm		
		EAC3 (DDP)	32kHz, 44.1kHz 48kHz	EAC3	.ec3
				AVI	.avi
MKV	.mkv				
DivX	.divx				
3GPP	.3gpp / .3gp				
MP4	.mp4 / .mov				
MPEG transport stream	.ts / .trp / .tp				
MPEG program stream	.dat / .vob / .mpg / .mpeg				
WMV	.wmv				
ASF	.asf				
OGM	.ogm				
AAC, HEAAC	8-48kHz			AAC	.ec3
				AVI	.avi
		MKV	.mkv		
		DivX	.divx		
		3GPP	.3gpp / .3gp		
		MP4	.mp4 / .mov		

		MPEG transport stream	.ts / .trp / .tp
		MPEG program stream	.dat / .vob / .mpg / .mpeg
		WMV	.wmv
		ASF	.asf
		OGM	.ogm

Imazhi	Foto	Rezolucioni
JPEG	Base-line	15360 x 8640
	Progressive	1024 x 8640
PNG		9600 x 6400
BMP		9600 x 6400
GIF		6400 x 4800
Webp		3840 x 2160
HEIF		4000 x 3000

Titra	Analisti i titrave
.srt	SubRip
.ssa / .ass	Substation Alpha Advanced SubStation Alpha
.smi	SAMI
.sub	MicroDVD Subldx (VobSub)
.txt	TMPlayer

Nëse kodiku i medias nuk mbështetet nga luajtësi, do të jepet një paralajmërim.

VËREJTJE:

Mund të ndodhë që për shkak të versioneve të ndryshme të versionit "Codec" dhe formatit të skedarit, pajisja mund të mos mbështesë disa nga formatet e mësipërme. Nëse kjo ndodh, konvertoni regjistrimin tuaj në një format tjetër të përputhshëm. Prodhuesi nuk mban përgjegjësi për papajtueshmërinë e pajisjes dhe të dhënat tuaja dhe humbjen e mundshme të përmbajtjes së skedarëve tuaj.

Të dhënat RF (Ekspozimi ndaj rrezatimit):

Kjo pajisje përputhet me kufijtë e ekspozimit ndaj rrezatimit CE të përcaktuara për një mjedis të pakontrolluar. Kjo pajisje duhet të instalohet dhe të përdoret me një distancë minimale 20 cm ndërmjet radiatorit dhe trupit të produktit.

Frekuenca, mënyra dhe fuqia maksimale e transmetuar në BE janë renditur më poshtë:

- 2400-2483.5MHz: ≤20 dBm (EIRP) (2.4G)
- 5150-5250MHz: ≤23 dBm (EIRP) (5.8G)
- 5250-5350MHz: ≤23 dBm (EIRP) (5.8G)
- 5470-5725MHz: ≤30 dBm (EIRP) (5.8G)
- 5725-5875MHz: ≤33 dBm (EIRP) (5.8G)

Pajisja është e kufizuar për përdorim të brendshëm vetëm kur funksionon në intervalin e frekuencës 5150 deri në 5350 MHz dhe 5725-5875 MHz.

	AT	BE	BG	HR	CY	CZ	DK
	EE	FI	FR	DE	EL	HU	IE
	IT	LV	LT	LU	MT	NL	PL
	PT	RO	SK	SI	ES	SE	UK

SPECIFIKIME TEKNIKE

Model	A Series 32LE10K	A Series 43UHD10K
Madhësia me qëndrim (mm)	716 x 477 x 223	958 x 612 x 223
Madhësia pa mbështetëse (mm)	716 x 424 x 84	958 x 558 x 72
Pesha me qëndrim (kg)	4,1	6,7
Pesha pa qëndrim (kg)	4,0	6,6
Madhësia e ekranit	32" (80cm)	43" (108cm)
Rezolucioni i ekranit	1366 x 768	3840 x 2160
Fuqia e audios (RMS)	6 W +6 W	8 W + 8 W
Fuqia e vlerësimit	55 W	98 W
Furnizimi me energji elektrike	100-240V ~ 50/60Hz	
Sistemi i ngjyrave AV	PAL NTSC	
Sistemi televiziv	PAL/SECAM-B/G, D/K, DVB-T+C DVB-T2 H 265, DVB-S/S2	
Kushtet e punës	Temperature: 5°C - 45°C Humidity: 20% - 80% RH Atmosfere pressure: 86 kPa - 106 kPa	
IC Core / Software / Mem.	Quad Core 1,45GHz ARM Cortex A55 / Mali-G31 MP2 / Android 11 / 1GB/8GB	Quad Core 1,5GHz ARM Cortex A55 / Mali-G52 MC1 / Android 11 / 2GB/8GB
Modaliteti HDMI	480i / 60Hz, 480P / 60Hz, 576i / 50Hz, 576P / 50Hz, 720P / 50Hz, 720P / 60Hz, 1080i / 50Hz, 1080i / 60Hz, 1080P / 50Hz, 1080P / 60Hz 640 x 480, 800 x 600, 1024 x 768 60Hz	480i / 60Hz, 480P / 60Hz, 576i / 50Hz, 576P / 50Hz, 720P / 50Hz, 720P / 60Hz, 1080i / 50Hz, 1080i / 60Hz, 1080P / 50Hz, 1080P / 60Hz, 2160P/60Hz 3840 x 2160

Vërejtje:

Vivax nuk mund të garantojë se që të gjitha aplikacionet do të jenë të mundshme të instalohen dhe se që të gjitha aplikacionet e instaluara do të funksionojnë në mënyrë të rregullt. Ngase kjo fillimisht varet nga publikuesi i Aplikacionit (App Publisher) dhe varet edhe nga ofruesi i shërbimit të dyçanit të aplikacioneve (App Store).

Ky problem nuk konsiderohet si një dështim i pajisjes dhe si i tillë dhe nuk mbulohet me garancion.

Android TV

Android TV ju jep një mënyrë më të zgjuar dhe më të lehtë për të përfituruar më shumë nga televizori juaj.

Google voice search

Gjeni të preferuarat e reja <me shpejt> me zërin tuaj duke përdorur kërkimin zanor.

Google Play

Google Play sjell aplikacionet dhe lojërat tuaja të preferuara në televizorin tuaj. Shikoni, luani dhe bëni çfarë të doni, kurdo që dëshironi.

Chromecast built-in

Transmetoni me lehtësi filmat, muzikën tuaj të preferuar dhe më shumë në televizorin tuaj me Chromecast built-in.

Prodhuar me licencë nga Dolby Laboratories.
Dolby dhe double-D simboli janë marka tregtare të Dolby Laboratories.



Termet HDMI dhe HDMI High-Definition Multimedia Interface dhe logoja HDMI janë marka tregtare të markave të regjistruara të HDMI Licensing LLC në Shtetet e Bashkuara dhe vende të tjera.



Logoja "CI Plus" është markë tregtare dhe markë tregtare e kompanisë CI Plus LLP.



Google, Android, Google Play, Android TV dhe markat e tjera janë marka tregtare të Google LLC.

Eliminimi dhe pajisjeve të vjetra elektrike dhe elektronike



Produktet e shënuar me këtë simbol tregon që produkti bie në kategorinë e pajisjeve elektrike dhe elektronike (produkte EE), dhe nuk duhet të trajtohet si familjes dhe mbeturinave rëndë. Prandaj, ky produkt duhet të hidhen në pikën shënuar grumbullimit për mbledhjen e pajisjeve elektrike dhe elektronike. Duke siguruar këtë produkt ju do të parandaluar efektet e mundshme negative në mjedis dhe shëndetin e njeriut, e cila mund të dëmtohet për shkak të pahijshme dispozicion të produktit shpenzuar. Riciklimi dhe materialeve nga ky produkt, ju do të ndihmojë për të ruajtur një mjedis të shëndetshëm dhe të burimeve natyrore.

Hedhja e baterive



Kontrolloni rregulloret lokale për asgjësimin e baterive të përdorura ose telefononi shërbimin tuaj lokale të konsumatorëve në mënyrë që të merrni udhëzimet në dispozicion të baterive të vjetra dhe të përdorura. Bateritë në këtë produkt nuk duhet të hidhen me mbeturinat shtëpiake. Sigurohuni që të hidhni bateritë e vjetra në vende të veçanta për asgjësimin e baterive të përdorura të cilat janë gjetur në të gjitha pikat e shitjes ku mund të blejnë bateri.

Deklarata EC e konformitetit

Pajisjet e Radio lloji TV vendosur në përputhje me Direktivën 2014/53 / EU (Direktiva RED).



Teksti i plotë i deklaratës së BE-së konformitetit është në dispozicion në adresën e mëposhtme: <http://doc.msan.hr/dokumentacijaartikala>

Fletë informacioni

Të dhënat dhe fleta e informacionit futen në bazën e të dhënave EPREL.

Për më shumë informacion dhe Fletën e Informacionit të Produktit ju lutemi skanoni kodin QR në etiketën e energjisë ose vizitoni faqen e internetit të Vivax: www.vivax.com



32LE10K



43UH10K



A Series 32LE10K
A Series 43UHD10K

ENG

Instruction Manuals



Disclaimers

- Headphones Requires pairing with eligible phone and Internet connection.
- TV requires Internet connection.
- Home automation devices requires compatible device.
- Services whose names or logos are shown in this manual, availability of services varies by country and language.
- Services whose names or logos are shown in this manual subscriptions for services may be required.
- Sequences shortened and simulated.

Contents

Welcome	3
Important Safety Instructions	5
Positioning the TV set	9
Installation	10
Stand Installation	10
Wall mount Installation	11
TV Front	12
Antenna and Power Connection	12
Control Panel	13
TV Rear	14
Connections	16
Remote Controller	20
Installing batteries in the Remote Controller	22
Using the Remote Control	23
First time installation	24
Home Page	28
Source select	28
Setting menu	29
Channels	29
Program Guide	29
Channel	29
TV Options	31
Source	31
Picture	31
Sound	32
Power	33
CI Card	34
Advanced Options	34
Settings	35
Record Bar	37
Other Information	38
Trouble Shooting	38
RF (Radiation Exposure) Data	41
Technical Specifications	42
Disposal of Waste Electrical & Electronic Equipment	43
EU Declaration of Conformity	43
EPREL product Fiche	43
Warranty Declaration (at the end of the Manual)	

WELCOME

This device lives up to the highest standards, innovative technology and high user comfort.



With this TV you can do it fast and simple, whilst in the comfort of your living room.



Media player — access your music, pictures and videos from your network or USB storage media and play them directly on your TV.



Everything works with one remote control now. Connect your TV directly to your terrestrial, satellite antenna or cable and enjoy contents in high quality without loss

The Accessories

When opening the box and installing the machine, make sure you have get all the necessary accessories:

- User manual with warranty declaration
- Remote Control
- Battery x2
- Screws for stand + stand

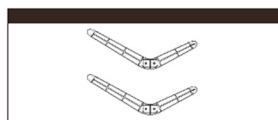
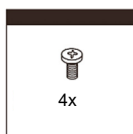
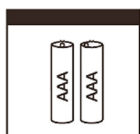
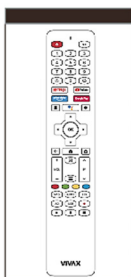

Note:
Images in this manual are for reference only.

 The flash with the symbol of arrowhead, inside an equilateral triangle alerts the user about the presence of a dangerous tension not isolated inside the product which can be sufficiently powerful to constitute a risk of electrocution.

 The point of exclamation inside an equilateral triangle alerts the user about the presence of important operating instructions and maintenance in the document enclosed in the package.

 **CAUTION** 

RISK OF ELECTRIC SHOCK
DO NOT OPEN

Do not open the back cover. In no case the user is allowed to operate inside the TV set. Only a qualified technician from the manufacture is entitled to operate.

 Main plug is used as the disconnect device, the disconnect device shall remain ready for operating.

 Incorrect replacement of the battery may lead to the risk, including the replacement of another similar or the same type. Do not expose batteries to heat such as sun or fire or something like that.

 The device should not be exposed to dripping and spraying and it can not be placed under objects filled with liquids.

Please read the following safeguards for your TV and retain for future reference. Always follow all warnings and instructions marked on the television.

IMPORTANT SAFETY INSTRUCTIONS

1. **Read, Retain, Follow All Instructions**

Read all safeties and operations about the TV. Retain them safely for future reference. Follow all operations and instructions accordingly.

WARNING: People (including children) with reduced physical, nervous or mental disabilities or who lack experience and / or knowledge of safe use of the device do not allow the use of electrical devices unattended!

2. **Heed Warnings**

Adhere to all warnings on the appliance and in the operating instructions.

3. **Cleaning**

Unplug the TV from the wall outlet before cleaning. Do not use liquid, abrasive, or aerosol cleaners. Cleaners can permanently damage the cabinet and screen. Use a soft dampened cloth for cleaning.

4. **Attachments and Equipment**

Never add any attachment and/or equipment without approval of the manufacturer as such additions may result in the risk of fire, electric shock or other personal injury.

5. **Water and Moisture**

The apparatus shall not be exposed to dripping of splashing and that no objects filled with liquids, such as vases, shall be placed on the apparatus.

6. **Setting**

Do not place this TV on an unstable cart, stand or table. Placing the TV on an unstable base can cause the TV to fall, result in serious personal injuries as well as damage to the TV. Use only a cart, stand, bracket or table recommended by the manufacturer or salesperson.

7. **Ventilation**

Slots and openings in the cabinet are provided for ventilation and to ensure reliable operation for the TV and to protect it from overheating. Do not cover the ventilation openings in the cabinet and never place the set in a confined space such as built-in cabinet unless proper ventilation is provided. Leave a minimum 10 cm gap all around the unit.

8. **Power Source**

This TV should be operated only from the type of power source indicated on the marking label. If you are not sure of the type of power supplied to your home, consult your appliance dealer or local power company.

9. Grounding or Polarization

TV equipped with this sign have a polarized alternating current line plug. The unit has a double insulation (Class II Protection), and no need additional grounding. Do not defeat the safety purpose of the polarized plug. For check do you need Grounding socket, check rating plate on the unit back side.

**10. Lightning**

For added protection for this TV during a lightning storm, or when it is left unattended and unused for long periods of time, unplug it from the wall outlet and disconnect the antenna or cable system. This will protect the TV from damage due to lightning and power-line surge.

11. Power Lines and Antenna cables

An outside antenna system should not be located in the vicinity of overhead power lines or other electric light or power circuits, or where it can fall into such power lines or circuits. Where installing an outside antenna system, extreme care should be taken to keep from touching such power lines or circuits as contact with them might be fatal.

12. Overloading

Do not overload wall outlets and extension cords as this can result in a risk of fire or electric shock.

13. Object and Liquid Entry

Never push any kinds of object into this TV through openings as they may come up against dangerous voltage points or short-out parts that could result in fire or electric shock. Never spill any kinds of liquid on or into the TV.

14. Outdoor Antenna Grounding

If an outside antenna or cable system is connected with the TV, be sure the antenna or cable system is grounded so as to provide protection against voltage surges and built-up static charges. Section 810 of the National Electric Code, ANSI/NFPA No. 70-1984, provides information with respect to proper grounding of the mast and supporting structure, grounding of the lead in wire to an antenna discharge unit, connection to grounding electrodes, and requirements for the grounding electrode.

15. Servicing

Do not attempt to service this TV yourself as opening or removing covers may expose you to dangerous voltage or other hazards. Refer all servicing to qualified service personnel.

16. Damage Requiring Service

Unplug the TV from the wall outlet and refer servicing to qualified service personnel under the following conditions:

- When the power-supply cord or plug is damaged.
- If liquid has been spilled, or objects have fallen into the TV.
- If the TV has been exposed to rain or water.
- If the TV operates abnormally by following the operating instructions. Adjust only those controls that are covered by the operating instructions as an improper adjustment of other controls may result in damage and will often require extensive work by a qualified technician to restore the TV to its normal operation.
- If the TV has been dropped or the cabinet has been damaged.

17. Replacement Parts

When replacement parts are required, be sure the service technician has used replacement parts specified by the manufacturer or have the same characteristics as the original part. Unauthorized substitutions may result in fire, electric shock or other hazards.

18. Safety Check

Upon completion of any service or repair to the TV, ask the service technician to perform safety checks to determine that the TV is in safe operating condition.

19. Heat

The product should be situated away from heat sources such as radiators, heat registers, stoves, or other products (including amplifiers) that produce heat. The TV should not be placed near open flames and sources of intense heat.



20. Earphones use - Attention

Excessive sound pressure from earphones and headphones can cause hearing loss. If you notice any disturbance or hum noise in your ears, stop using the headset or earphones. To prevent possible hearing damage, do not listen at high volume levels for long periods.



- 21. Power cord and Plug** should be easily accessible. Do not put a TV or furniture on the power cord. A damaged power cord or plug can cause fire or electric shock. Do not bend or squeeze the power cord. Unplug your TV from main supply to hold the plug and pull it from the power outlet. Never pull the power cord. Never touch a power cord / plug with wet hands, it could cause a short circuit or electric shock. Never make a knot in the cord or tie it with other cables.

22. The instructions for installation or use provided with non-floor standing televisions likely to be used in the home and weighing over 7 kg shall contain the following information or equivalent:

WARNING

Never place a television set in an unstable location. A television set may fall, causing serious personal injury or death. Many injuries, particularly to children, can be avoided by taking simple precautions such as:

- Using cabinets or stands recommended by the manufacturer of the television set.
- Only using furniture that can safely support the television set.
- Ensuring the television set is not overhanging the edge of the supporting furniture.
- Not placing the television set on tall furniture (for example, cupboards or bookcases) without anchoring both the furniture and the television set to a suitable support. -Not placing the television set on cloth or other materials that may be located between the television set and supporting furniture.
- Educating children about the dangers of climbing on furniture to reach the television set or its controls.

If your existing television set is being retained and relocated, the same considerations as above should be applied.

23. This appliance is not intended for use by persons (including children) with reduced physical, sensory or mental capabilities, or lack of knowledge and experience to use the appliance, unless they are supervised by a person who is responsible for their safety or you're not received training on the use of appliances

Children do not always correctly recognize possible danger situations.

Swallowing batteries can be fatal. Keep batteries out of the reach of small children. If the battery is swallowed, immediate contact medical help.

Packaging equipment and protective bags keep away from children. There is a risk of suffocation.

LED Panel

Materials used when generating this product are made up of fragile elements. Therefore, product can be broken when in cases of falling over or bumps. LED panel is a high tech product and offers you high detailed images. From time to time, a few inactive pixels on screen can appear in blue, green or red steadily. This has no effect over the product performance.

No matter in what circumstances, please keep the TV panel vertically placed, if any tilt, the tilt angle between panel and vertical plane must not exceed 15° (the rule applies to frameless series product)

Positioning the TV set

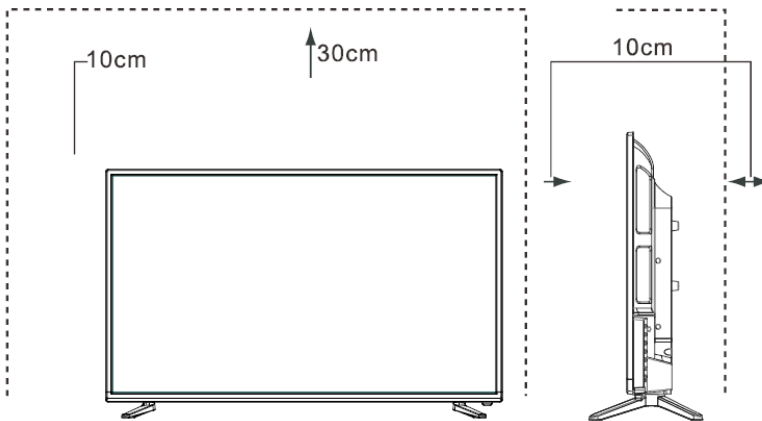

Place the TV set on a firm and flat surface, leaving a space of at least 10cm around the set and 30cm from the top of the set to the wall.

Note:

Above TV drawing is for reference only, actual product could be a slightly different.

INSTALLATION

Stand installation

Notes

- The TV screen is very fragile, and must be protected at all times when removing the base stand. Be sure that no hard or sharp object, or anything that could scratch or damage the screen, come into contact with it. DO NOT exert pressure on the front of the TV at any time because the screen could crack.
- For tabletop use, the TV must be attached to the provided stand as shown on this page.
- Product images are only for reference, actual product may vary in appearance

WARNING! Be sure to disconnect the AC power cord before installing a stand or wall-mount brackets.

CAUTION!

Carefully place your TV facedown on a soft, cushioned surface to prevent damage to the TV or scratching to the screen.

Follow the illustrations and textual instructions below to complete the installation steps:

1. Attach the stand to the TV set as shown in the picture.
2. Use the screws to fix the stand tightly.

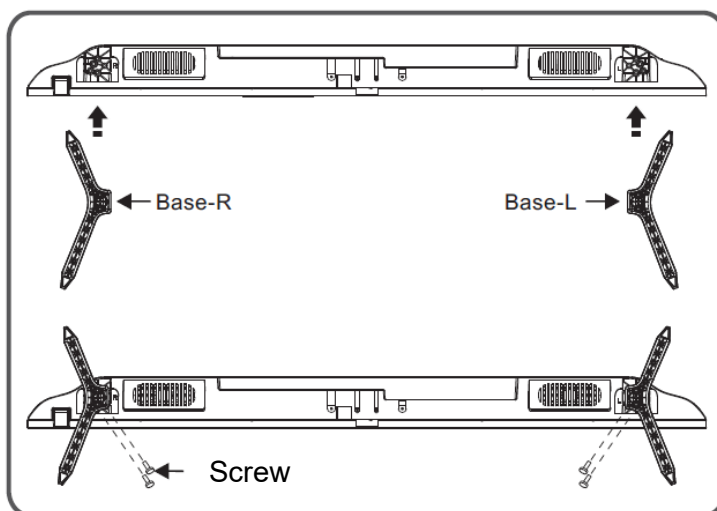

Wall mount installation

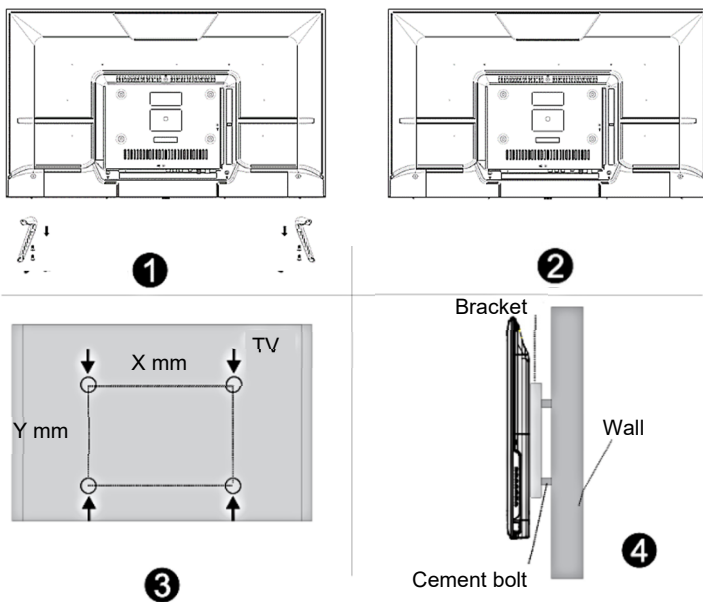

Display Size	X	Y
32"	200 mm	200 mm
43"	400 mm	200 mm
32" TV to Wall mount bracket screws	Up: 2x M4 (L1+8mm) Machine screws Bottom: 2xST4 (L'=L1'+8) Flat tail self-tapping screws	
43" TV to Wall mount bracket screws	Up: 2x M6 (8,5+L1<L<30+L1mm) Machine screws Bottom: 2xST6 (L'=L1'+6) Flat tail self-tapping screws	

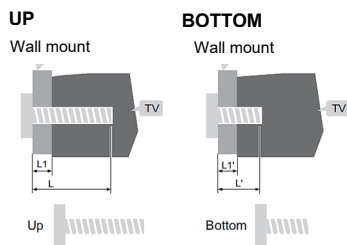

- Remove the stand before installing the TV on the wall mount.
- If you install the TV on a ceiling or slanted wall, it may fall and result in severe injury. Use an authorized wall mount and contact the local dealer or qualified personnel.
- To prevent injury, TV must be securely attached to the floor/wall in accordance with the installation instructions.
- Use the screws and wall mounts that meet the specs
- The bracket and mount part for wall is optional part and it is not part of the accessories.
- The fixing picture is for reference only. For installation, please follow instructions supplied with wall mount bracket.

TV Front

		Description
1	IR Remote Sensor	Receive remote signals from the remote control. Do not put anything near the sensor, as its function may be affected.
2	Power Indicator	Blue light up in standby mode.

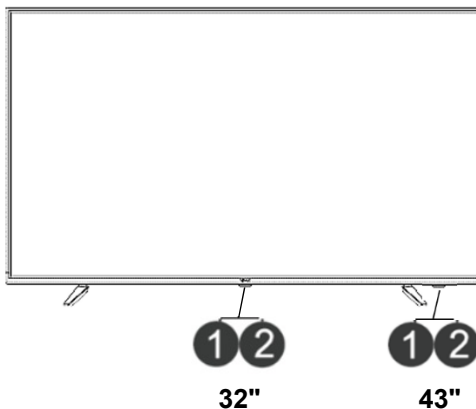

NOTES

The Picture is Only for Reference.

Powering on the TV requires several seconds to load program.

Do not rapidly turn the TV off as it may cause the TV to work abnormally.

Antenna and Power Connection

1. Connect the antenna cable into the antenna input terminal at the rear panel and wall antenna socket.
2. Connect the power plug into the wall outlet.

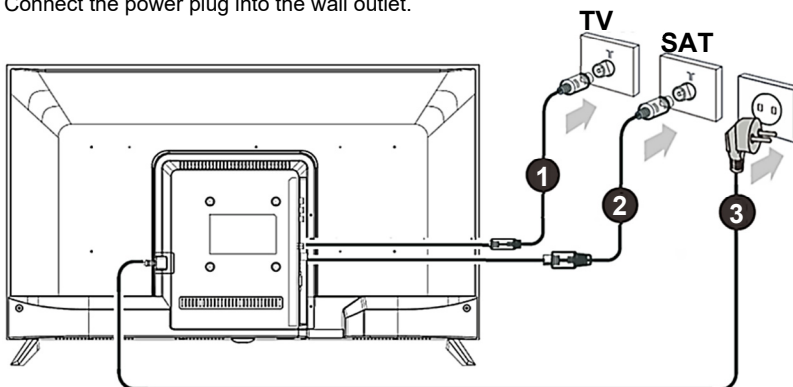

Control Panel

32":

Power ON/OFF: After plugging power cord into the electrical socket, you can press **Power On/Off** button to turn on or back to Standby mode.

Note:

For more advanced settings please use Remote control!

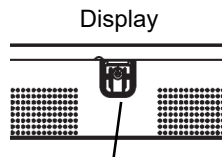

Bottom side

Power On/Off button

43":

Power ON: After plugging power cord into the electrical socket, you can press **OK** rocker to turn on the TV.

Power OFF: In power on state, long press **OK** rocker to switch to standby mode.

PopUp menu: In non-OSD menu, press **OK** rocker to display the menu.

In OSD menu and smart mode, press **OK** rocker to confirm the operation.

Channel +/-: In TV mode, move rocker **Up/Down** to select the channel

Navigation: In smart mode, move rocker **Up/Down** to select item.

In OSD menu, move rocker **Up/Down/Left/Right** to do menu operation

Volume +/-: In non-OSD menu, move rocker **Left/Right** to decrease/increase the volume.

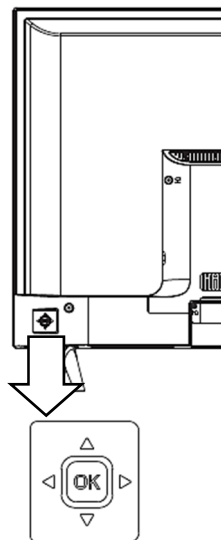

The icons Corresponding to the button of remote as described below:

Note:

We recommend to use Control panel commands for basic functions only, e.g. On / Off, CH up / down or Volume adjustment.

For more advanced settings please use Remote control!

TV Rear

32"

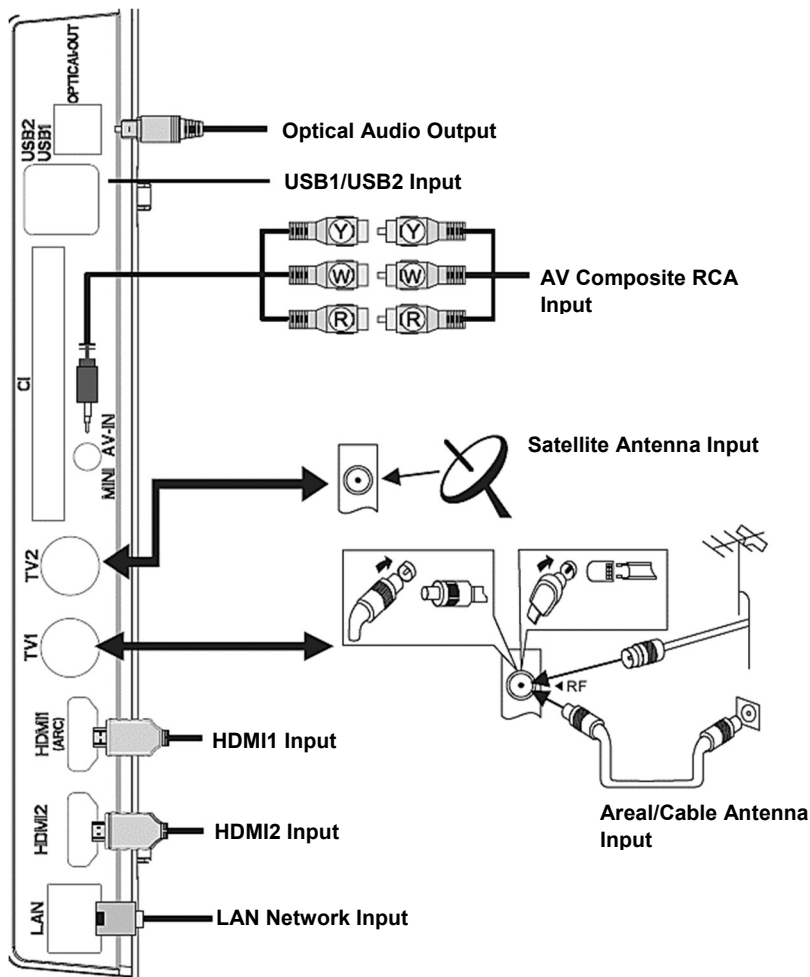

Check the jacks for position and type before making any connections. Loose connections can result in image or color problems. Make sure that all connections are tight and secure. Not all A/V devices have the ability to connect to a TV, please refer to the user's manual of your A/V device for compatibility and connections procedure.

Before connecting external equipment, remove the mains plug from the wall socket. This may cause electric shock.

43"

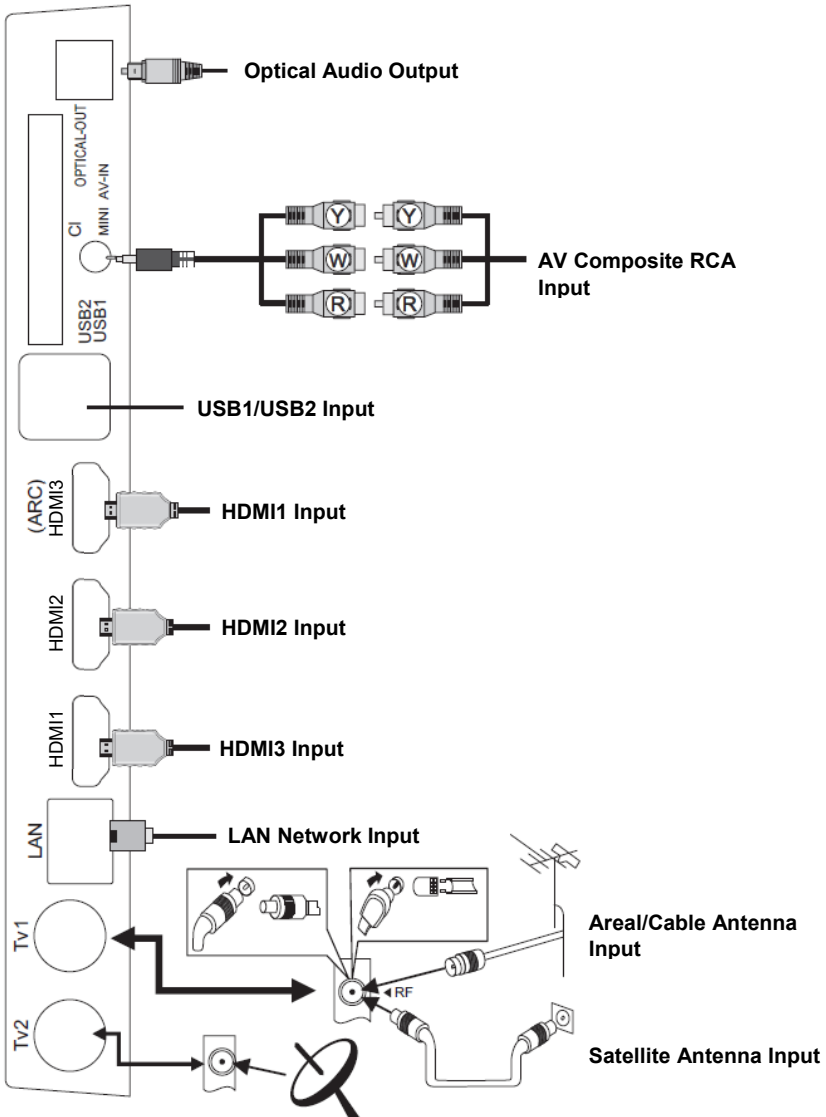

Check the jacks for position and type before making any connections. Loose connections can result in image or color problems. Make sure that all connections are tight and secure. Not all A/V devices have the ability to connect to a TV, please refer to the user's manual of your A/V device for compatibility and connections procedure. Before connecting external equipment, remove the mains plug from the wall socket. This may cause electric shock.

► CONNECTIONS

- **TV1 (T/C/T2) 75Ω** Connect (DVB-T2) an outdoor VHF/UHF antenna or cable (DVB-T2/DVB-C)

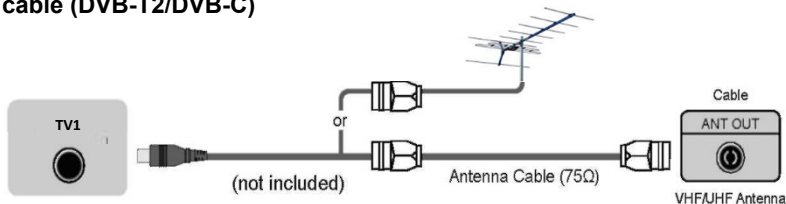

- **TV2 (S/S2) 75Ω (S2)** Connect (DVB-S2) an outdoor Satellite dish or Sat. Cable connection.

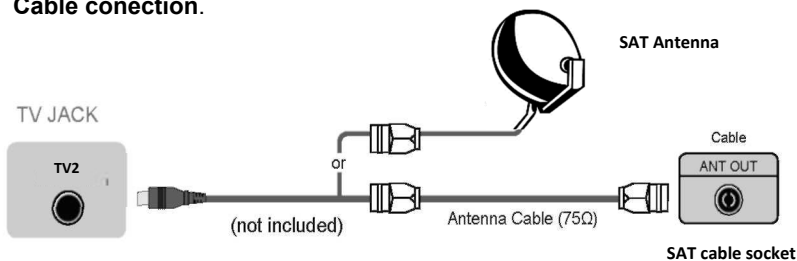

- **HDMI1, HDMI2, HDMI3 Digital connection**



Connect an HDMI cable from an external A/V equipment.

Some devices such as DVD player require HDMI signal to be set to output in the device's settings.

Please consult your device user manual for instructions. Please note that the HDMI connector provides both video and audio signals, it's not necessary to connect an audio cable.

- Press [**SOURCE** ] button, when the list of Input Source appears, press [**▲/▼**] to select the source [HDMI], then press [**OK**] to connect

Note: HDMI1 supports ARC (Audio Return Channel) function. With this function, you don't need to connect RCA Audio cables to your external Audio device.

► **USB**

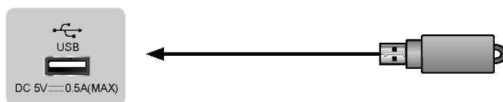

Connect the USB devices such as hard drives, USB sticks and digital cameras for browsing photos, listening music and watching recorded movies. At the same time update is also an easy thing and will be done just by plugging the USB with the updating files into the same interface.

NOTES

- When connecting a hard disk or a USB hub, always connect the mains adapter of the connected device to the power supply. Exceeding a total current consumption may result in damage. The maximum current consumption is 500mA.
- For individual non-standard high-capacity mobile hard disk, if it's impulse current is greater than or equal 500mA, it may cause TV-rebooting or self-locking. So the TV does not support it.
- The USB port supports a voltage of 5V.
- The maximum supported storage space of the hard disk is 1T.
- If you want to play the video streaming of a DTV program, the transfer rate of the USB storage device must not be less than 5MB/s.

► **OPTICAL: DIGITAL AUDIO OUT**

Connect to an external digital audio device.

Before connecting a digital audio system to the COAXIAL SPDIF DIGITAL AUDIO jack, you should decrease the volume of both the TV and the system to avoid that the volume suddenly become bigger.

TV SOCKET DIGITAL AUDIO

Audio Amplifier

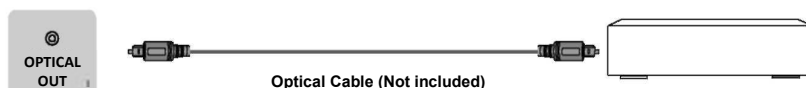

► **CI: COMMON INTERFACE**

Insert the CI module for watching scrambled services like pay-tv channels or some HD channels

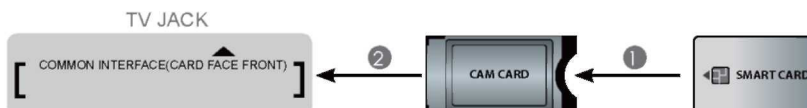

NOTES

- Before you insert/remove the CI module, ensure that the TV is switched off. Then insert the CI card into the CI module in accordance with the Service Provider's instructions.
- Do not repeatedly insert or remove the Common Access Module as this may damage the interface and cause a malfunction.
- You must obtain a CI module and card from the service provider of the channels you want to watch.
- Insert the CI module with the SmartCard in the direction marked on the module and SmartCard.
- CI is not supported in some countries and regions; check with your authorized dealer.

► MINI AV IN (AV Composite)

Connect the Composite cable from an external A/V Device.

Use the audio and video cables to connect the external A/V device's composite video/audio jacks to the TV's jacks. (Video = yellow, Audio Left = White, and Audio Right = Red)

- Press [**SOURCE** ] button, when the list of Input Source appears, press [**▲/▼**] to select the source [**AV**] and press [**OK**] to connect.

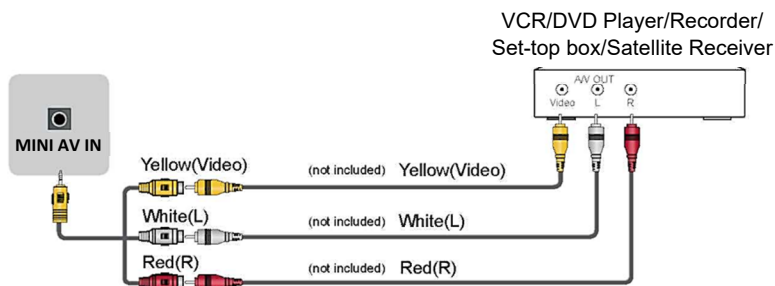

Connection Cables are not included

► LAN RJ45 INPUT

Connect the RJ45 LAN (Local Area network) cable for connecting to external modem or network access equipment.

Your TV will require an internet connection to operate all functions. Data usage charges may apply.



To access the internet, you must subscribe high speed broadband internet service from your internet service provider.

Your TV can be connected to your home network in two ways:

- **Wired:** Using the RJ45 (LAN) connector on the back panel.
- **Wireless:** Using the internal wireless or external wireless USB adapter and your home wireless network.

Note: The following instructions are just the usual ways to connect your TV to the wired or wireless network. The connection method may be different depending on your actual network configuration. If you have any questions about your home network, please refer to your ISP (Internet Service Provider)

Connecting to a wired network:

1. Ensure you have:

- An ethernet cable long enough to reach your TV
- A router or modem with an available Ethernet port
- A high-speed internet connection
- An Ethernet (LAN) port on the back of the TV

2. Connect your ethernet cable to the router and to the Ethernet port on the back of the TV.

3. Use the Network Settings to configure the TV.

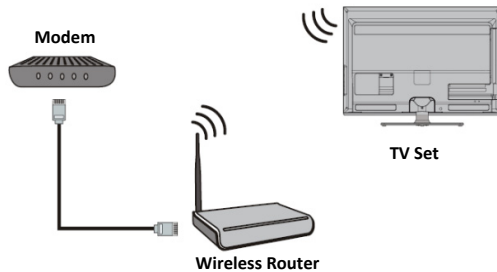
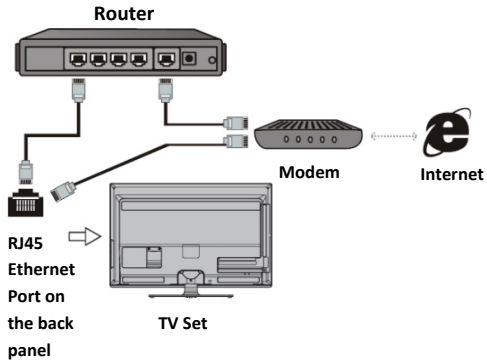

Connecting to a wireless network:

To connect to a wireless network

1. Ensure you have:

- A router broadcasting a high-speed wireless signal
- A high-speed internet connection

2. Use the Network Settings to configure the TV.

REMOTE CONTROLLER





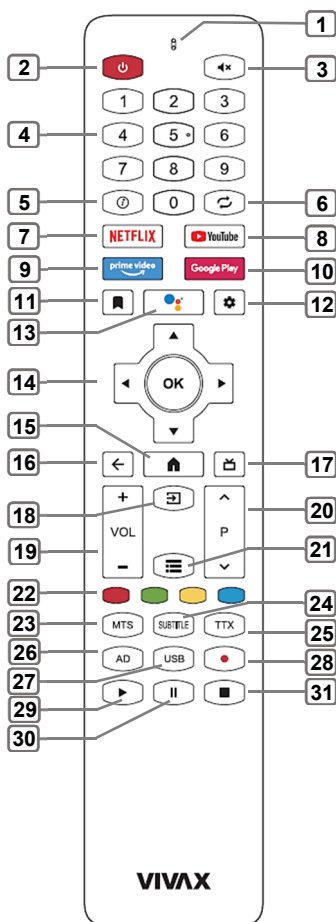

Bluetooth voice remote control operation - Bluetooth Pairing

If the Bluetooth of remote control is not paired, press the **Google voice search button** , then long press [VOL-] + [←] keys to pair. When the TV show the device, select it and press [OK] key to finish.

Note:

1. Some models may not be supported.
2. Your Location must correspond to the language for exact search results. Some functions may not be available if your location settings and language settings are different.
3. You can change the language according to language input settings. The languages available for voice recognition features may be changed in accordance with service operation policy.
4. Details of service may vary by model.
5. Before you use voice recognition, you should make sure remote control paired.



1. **MICROPHONE** for **Google voice search** function
2. **POWER**  : Press for turning the TV On/Off
3. **MUTE**  : Mute sound
4. **NUMBER (0-9)** button: pressing these buttons digits are entered. Channels on ATV and DTV are directly elected, Entering passwords for parental lock.
5. **INFO**  : Press to display the source and channel info
6. **LAST**  : Return to the previous viewed channel
7. **NETFLIX** : Direct access to Netflix App
8. **YouTube** : Direct access to YouTube App
9. **prime video** : Direct access to Prime video App
10. **Google Play** : Direct access to Google Play App
11.  : Bookmark launches recommended videos
12. **SETUP**  : Open setting menu.
13.  : Find new favorites <faster> with voice search. Jump right to a show or movie just by saying it, or try browsing with a voice search like "find action movies". Press the voice button on your remote to get started.

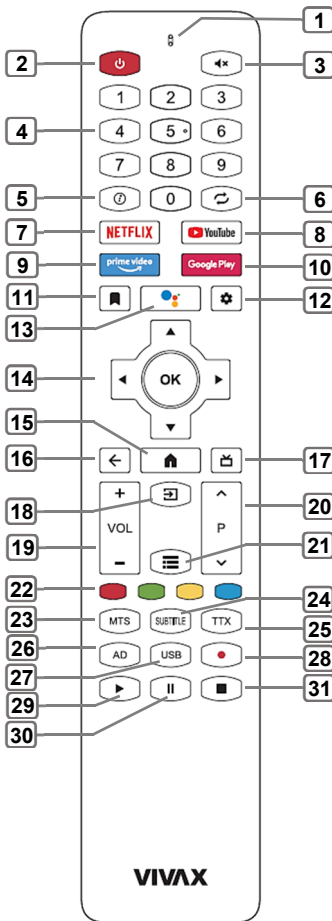

14. ▲/▼/◀/▶: Use buttons to select or adjust option / navigation buttons to navigate through menus

OK button: Press **OK** button to confirm option or adjustment

15. HOME : Show Home Screen

16. BACK : Return to previous Menu item

17. EPG : **DTV Mode:** Launches Electronic Program Guide (EPG)

18. Source : Select the Signal source

19. VOL +/-: Increase/Decrease volume

20. ^ P v: Scrolling programs Up/Down

21. MENU : Enter into Non-Smart Main Menu or Exit

22. RED / GREEN / YELLOW / BLUE keys: Special functions keys.

Shortcut to teletext page options, corresponding with color on the screen (TXT Mode) or comands or options in the EPG and other menus according to colored commands showned on the screen

23. MTS: Switch between multi channel sound modes (NICAM in ATV or Select Audio language in DTV mode)

24. SUBTITLE: Select Subtitle language

25. TTX: Open/Close teletext

26. AD: Open the associated Audio menu

27. USB: Open USB Storage device

28. REC : **DTV Mode:** Start recording current DTV channel on the external USB memory

29. PLAY : Playback in media mode

30. TIMESHIFT (II): Time Shift /Pause key

31. STOP : Stop Playback in media mode.

Note: All picture in this manual are examples, only for reference, actual product may differ from the pictures.
The buttons not mentioned here are not used

► Installing Batteries in the Remote Control

Slide the back cover to open the battery compartment of the remote control.

Insert two AAA size batteries. Make sure to match the (+) and (-) ends of the batteries with the (+) and (-) ends indicated in the battery compartment.

Close the battery compartment cover.

- (1) Gently open battery cover (2) Insert the batteries (3) Gently push cover back

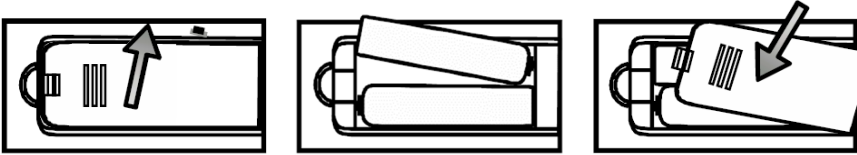

NOTES

- Product image is only for reference, actual product may vary in appearance.
- Dispose of your batteries in a designated disposal area. Do not throw the batteries into a fire.
- Do not mix battery types or combine used batteries with new ones.
- Remove depleted batteries immediately to prevent battery acid from leaking into the battery compartment.
- If you do not intend to use the remote control for a long time, remove the batteries.
- Batteries should not be exposed to excessive heat, such as sunshine, heat registers, or fire.
- Battery chemicals can cause a rash. If the batteries leak, clean the battery compartment with a cloth. If chemicals touch your skin, wash immediately.

Remote Control Operation Range

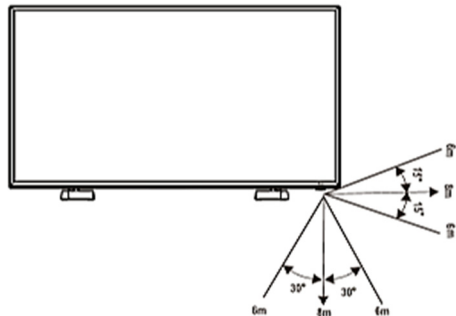

Point the remote control at the TV within no more than 5 metres from the remote control sensor on the TV and within 60° in front of the TV.



The operating distance may vary depending on the brightness of the room.

Using the Remote Control

- **Turning your TV on and off**

Turning off to standby mode: Press [**OK**] button on the back of TV or press  on the remote control to switch to standby mode. You can activate the unit again by pressing [**OK**] or  button.

Power indicator: Light indicates standby mode. There will be no light when the power switch is in the off position.

► **NOTE**

Remove the connection from the wall power outlet if you do not intend to use the unit for long periods, for example if you plan to be away a few days. Wait at least 5 seconds after turning off if you want to re-start the TV.

- **SOURCE  :Selecting the Input Source**

Select the Input Source depending on the video device you have connected to your TV.

To select the Input Source: Press [**SOURCE **] button. When the list of Input Source appears, press [**▲/▼**] to select the source, then Press [**OK**] to connect.

- **Adjusting the volume**

Press [**VOL+/VOL-**] to increase or decrease the volume.

Press [**Mute**] to turn the sound off. Press [**Mute**] again to turn the sound back on.

- **Changing channels**

Press the [**^ P v**] buttons to go to the next higher or lower channel. Or, Press the number buttons to select a channel. For example, to select channel 12, press [1], then press [2].

- **Audio function**

Pressing [**MTS**] button the TV screen will display the Audio options such as Stereo, Dual I, Dual II, Mixed.

- **Displaying Channel List**

Press [**OK**] to display the full list of digital and analogue channels available.

- **Electronic Programming Guide (EPG)**



Provides convenient access to the television programs that will be available in the next 7 days. The information

displayed by the EPG is made available by the commercial television networks for digital channels only. The EPG also provides a simple way to program the recording of your favorite programs. There is no need to setup complicated timers.

FIRST TIME INSTALLATION

Connect an RF cable from the TV's input called "TV1 " and to your TV Aerial socket.

For navigation and confirm selected item use **Arrow buttons** and **OK** button on the remote controller.

Then follow the wizard to set :

Pairing Your Remote Controller via Bluetooth.

To activate **Google voice search** and some other Remote functions, you have to pair your Remote controller with TV set

Press **BACK** ← and **VOL-** key 3 secs until red light blink

Repeat the same procedure to Unpair your Remote controller

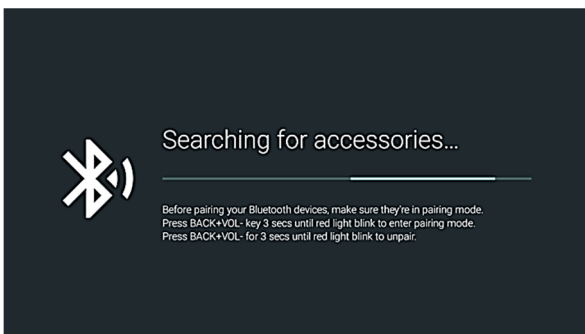

Select OSD Language

Press ▼ / ▲ and **OK** button to select the language to be used for menus and messages.

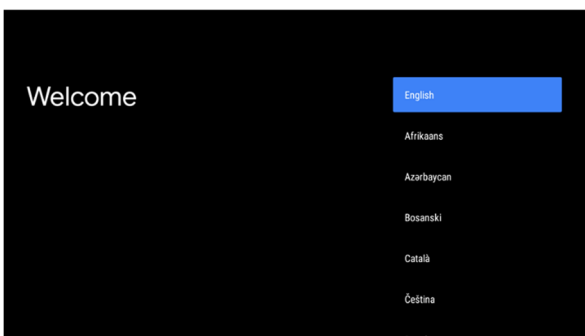

Select your Wi-Fi network

Press ▼ / ▲ and **OK** button to select Wi-Fi network settings

Enter Wi-Fi Password and choose "**OK** (✓)" to confirm and connect to Wi-Fi network.

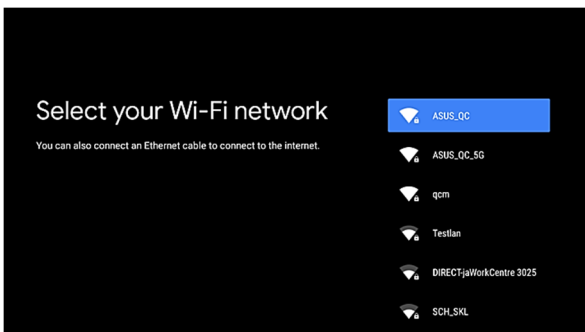

Quickly set up your TV with your Android™ phone

Using Wi-Fi network and your Android Smart-phone, you can easily transfer your Google Account settings and account data to your TV.

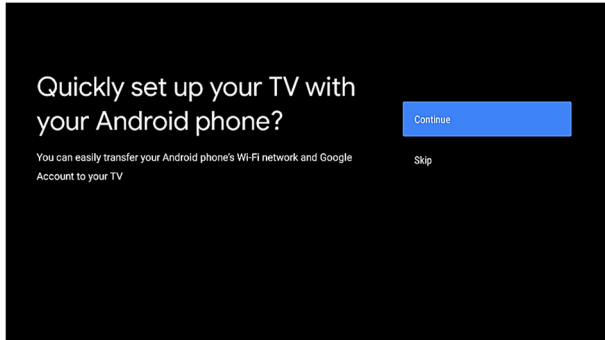

Press ▼ / ▲ and OK button to select options:

- 1. **"Continue"** Transfer Data from your Android Smartphone (*see step 1 Transfer Data*)
- 2. **"Skip"** Skip to another setup step. (*see step 2: Skip*)

1. Transfer Data from your Android Smartphone

Follow the screen instructions:

1. Open Google app on your Android Smartphone or continue with step 2.
2. Tap **"2K SMART TV"** or **"4K SMART TV"**, depends of your TV model name.
3. Choose option **"Pair"** to pair your Android device.
4. Accept **"Energy Saving Tips"** and disclaimer about **"Network Privacy Policy"**
5. To Sign in, select option **"Sign In"** and follow instructions on the screen.
6. Accept **"Terms of Service"** and **"Google Services"**
7. Choose **"Allow"** to allow Google to Search and Share with your TV's Apps like **Netflix, Prime video** etc.
8. Choose **"Turn On"** to allow Google voice search to give info specific to you on this device.
9. Walk trough the fetures of your TV by pressing ► button.

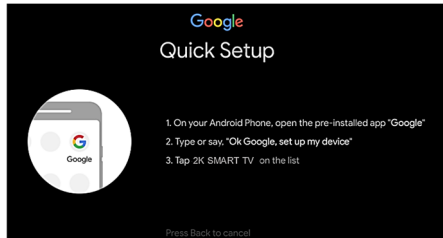

2. Skip

To continue with setup, choose option **"Sign In"** and press OK button.

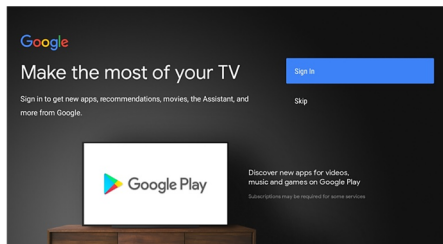

Select Region/Country-Area

Press ▼ / ▲ and OK button to select the Country in which TV receiver is installed.

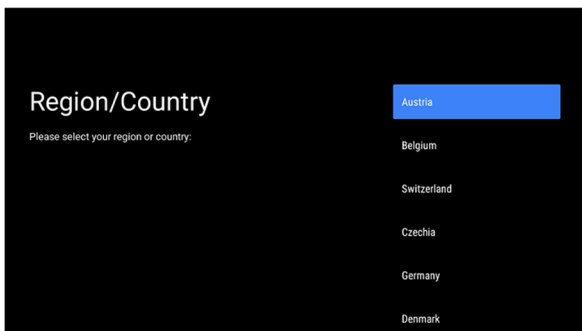

Setting your Password

You need to setup your password. The password is important because you will not be able to enter into some setting menus without entering a correct password! Please remember your password! "0000" Password is invalid.

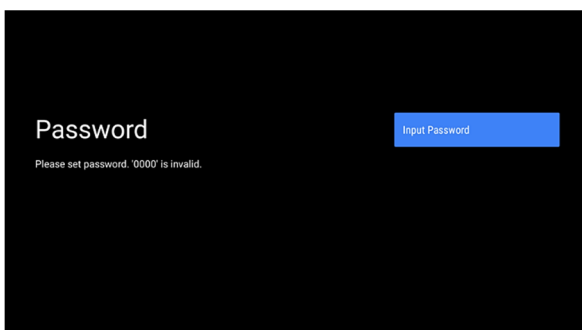

Setting Home or Retail (Store) working mode

In case that you need Store presentation, select "Retail-Store" mode. If you will use your TV for standard Home use, select "Home", the following screen will appear.

Press OK button to confirm selection.

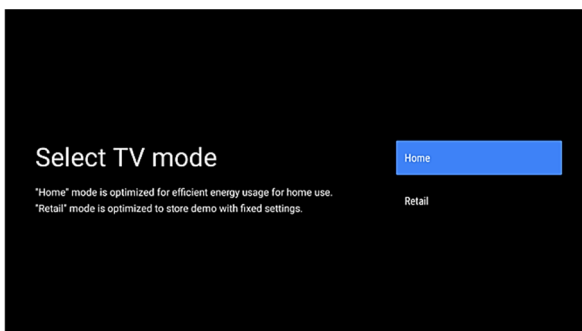

Setting Chromecast built-in™

In this menu, you can enable Chromecast built-in so you can easily cast your favorite movies, music, and more to your TV.

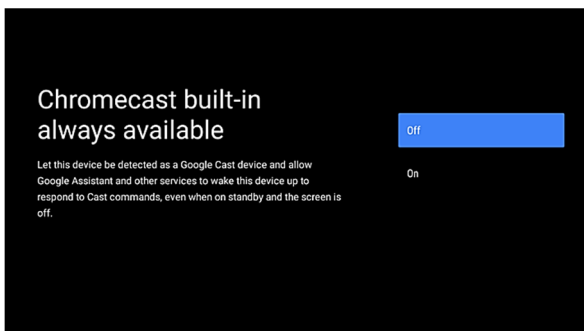

Tuner Mode

Select type of channels which you want to perform auto scan.

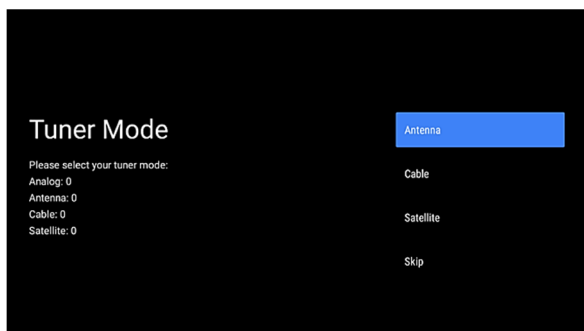

You can choose: Antenna (ATV, DVB scan)
 Cable
 Sattelite

Or choose Skip to Skip Auto search function.
Follow the instruction on the screen.

Congratulations!
Now, your TV is ready to use.

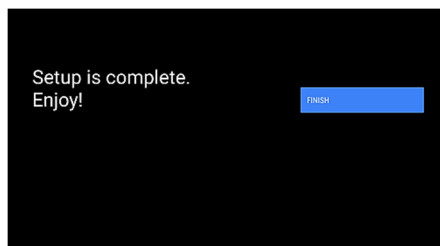

Home page

Press "HOME "  " button on the remote to show Home screen:

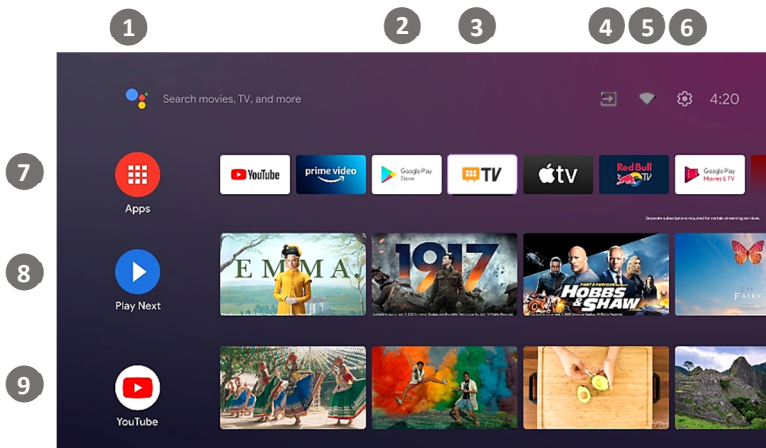

- | | |
|------------------------------------|----------------------------|
| 1. Google voice search | 5. Wi-Fi Connection status |
| 2. Google Play | 6. Settings |
| 3. TV App for watching TV channels | 7. App List |
| 4. Source list | 8. Play Next List |
| | 9. YouTube List |

You can easily navigate through available options or Apps using the navigation buttons ▼ / ▲ / ◀ / ▶ to select item and press **OK** to confirm.

Source select

Press ▼ / ▲ button to select "**SOURCE** 

 signal you want to select.

You can select:

- | | |
|--------------------|--|
| Home Screen | General page where you can easily choose TV mode/Sources or Apps |
| Antenna | Standard TV viewing mode |
| Cable | Cable TV viewing mode |
| Satellite | Satellite TV viewing mode |
| ATV | Analog TV viewing mode |
| Composite | Composite Audio/Video input source |
| HDMI 1,2 | HDMI Audio/Video input source |

*Available sources depend on your TV set model. Please, for more info, refer section "Inputs/Outputs".

Press **OK** button to confirm selected **SOURCE** item.

The same function you can access by pressing  button on the remote control.

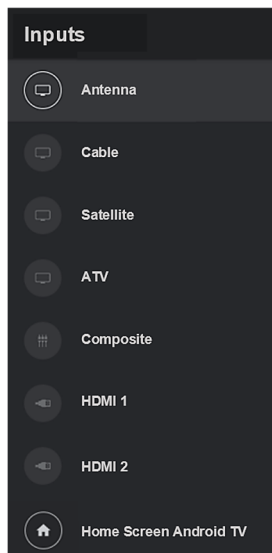

Setting Menu

In Standard TV mode, press the [MENU] key to display the main TV menu.

The main menu is divided into three main submenus:

- **Channels**
- **TV Options**
- **Record**

Press [▼] [▲] button to select.

1. Channels

Press ◀ / ▶ buttons to choose one of available sub-menus:



Program Guide

Open Electronic program Guide (EPG) with TV Channel Info, Schedule etc.

Channel:

In this menu you can scan available TV channels.

Channel Installation Mode

- Adjust type of Scan (Antenna, Cable, Satellite)
- Adjust Auto or manual Scan or Single channel scan
- LCN (Logical Ch. numbering)
- Type of Channels scan (All, Free channels only)
- Edit Channel list

Auto Channel Update

TV system will check and update Channel list periodically

Channel Update Message

TV system will periodically check and display a message that some new channels are available.

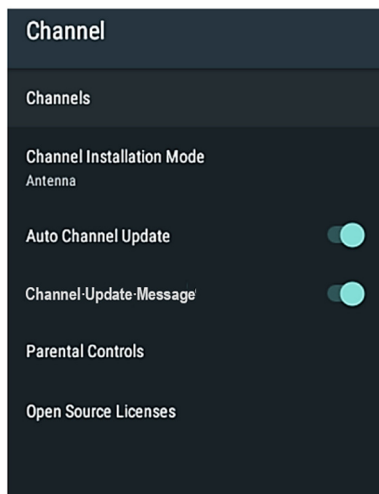

Parental Controls

Edit and adjust all parental control restrictions, password etc...

Open Source License

Open Source License list and agreements.

Channels Submenu

Channel Scan:

Scan TV Channels

Update Scan:

Scan only new TV Channels

Single RF Scan:

Scan selected RF channel only

Manual Service Update

Manual setup of Channel update

LCN

your local provider offers Channel sorting according to location or country. If your local provider offers channel sorting, the LCN (**logical channel numbering**) feature must be set to 'On' before searching.

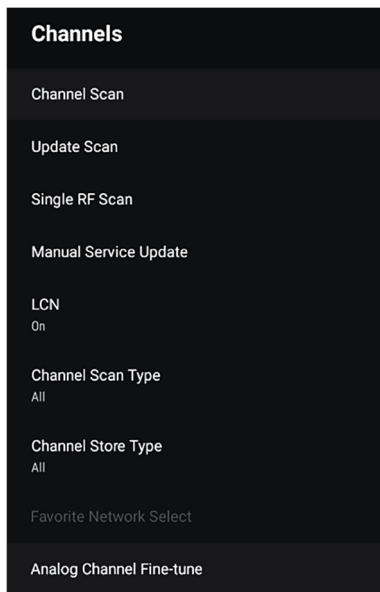

Channel Scan Type / Channel Store Type

You can choose type of Search/Store channels: All, Free TV Channels only etc...

Favorite Network Select

Choose your Favorite network for Channel search.

Analog Channel Fine tune

Setup and fine tune of the analog TV channels.

2. TV Options

In this Menu bar you can adjust all the parameters of your TV:

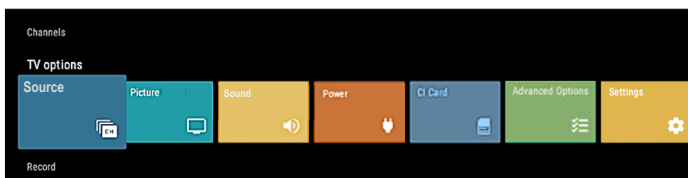

- **Source**
Choose available Source connected to your TV set.
- **Picture**
Adjust Picture settings
- **Sound**
Adjust Audio settings
- **Power**
Adjust Power setettings (e.g Sleep Timer, Auto Power Off etc.)
- **CI Card**
Setting and viewing CI Card
- **Advanced options**
Soundtracks Audio, Blue screen, HbbTV options, Subtitle, teletext settings and System informations settings)
- **Settings**
The same function as Setting in Smart mode menu.

Source

The same function as described in chapter: Source select

*Available sources depend on your TV set model. Please, for more info, refer section "Inputs/Outputs".

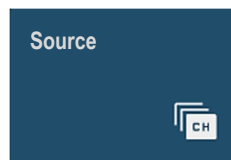

Picture

Press [◀] / [▶] to select **Picture menu**.

To adjust Picture parameters parameters use [▼] / [▲] buttons to choose item and adjust value by pressing [◀] / [▶] buttons.



Picture mode:

User- > Standard- > ViVid- > Sport- > Movie- > Game

Backlight:

Adjust backlight brightness according to room conditions and your preferences.

Note: Higher backlight will increase power consumption of your TV!

Brightness/Contrast/Saturation/HUE

Adjust picture parameters according to room conditions and your preferences.

Sharpness

Adjust picture sharpness

Color temperature

Adjust Color Temperature (Color balance). In this menu you can adjust RGB gain separately.

**Advanced Video**

In this Menu you can adjust: DNR/MPEG NR (Dynamic Noise Reduction), Picture Vivid, Luma Control, Local Contrast, Flash Tone, DI Film Mode, Blue Stretch etc...

Rest to Default

Reset all Picture parameters to default value.

Sound

Press [◀] / [▶] to select **Sound menu**.

To adjust Audio parameters use [▼] [▲] buttons to choose item and adjust value by pressing [◀] / [▶] buttons.

User- > Standard- > ViVid- > Sport- > Movie- > Music->News->Auto.

**System sounds:**

Turn On/Off System sounds.

Sound Style:

You can adjust preset Sounds: User- > Standard- > ViVid- > Sport- > Movie- > Music->News->Auto

Balance/Bass/Treble/Surround:

Adjust Sound according to room conditions and your preferences.

Equalizer Detail:

Equalizer settings.

Speaker Delay:

Adjust Speaker delay if your TV has sound delay between picture and sound.

Digital Output/Digital Output Delay:

Adjust Digital Audio output and set Delay if any.

Auto Volume Control:

Set ON/Off Auto volume control to equalize a different Sound volume on some broadcast channels.

Downmix Mode:

Reproducing 5.1 channels of audio through a lesser number of speakers requires a process called downmixing. The Downmixing combines the Left, Right, Center, Left surround, and Right surround channels in Stereo or Mono sound.

You can choose: **Stereo** or **Surround**.

Dialogue Enhancer:

Setup and Enhance Vocals in Audio.

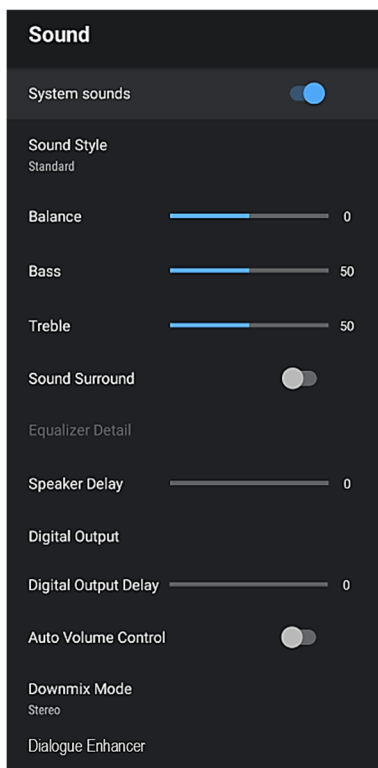
**Power**

Press [◀] / [▶] to select **Power**, then press [▼] [▲] & OK button to select item. Press OK button to adjust Power settings. You can set:

1. Sleep timer
2. Picture Off
3. Switch off timer,
4. No Signal Auto Power Off: If no signal, Auto turn Off.
5. Auto Sleep: Auto Turn of if no any control active in preset time.

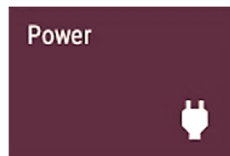

CI Card

Press [◀] / [▶] to select CI Card settings.

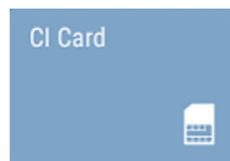

Advanced Options

Press [◀] / [▶] to select **Advanced Options**, then Press **OK** button to adjust:

Audio Language / 2nd Audio Language

Select preferred Audio language. If available, this Audio channel will play in case of multilanguage broadcast.

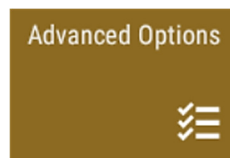

Sound Tracks

Choose Setup option to adjust/setup SoundTracks

Blue Mute

Blue screen when no signal.

Default Channel

Power on on selected channel

MHEG PIN Protection (option)

MHEG (Multimedia and Hypermedia Experts Group)

MHEG is a interactive system for creating applications used on the UK digital terrestrial TV system (e.g. Freeview). The text services (red button) found on some channels to enter into text/picture interactive services.

You can turn function On/Off

HBBTV Setting (option)

HbbTV (Hybrid Broadcast Broadband TV) is a global standard that aims to seamlessly blend TV broadcasts with internet content on connected TVs.

Subtitle

Subtitle settings and choosing preferred Subtitle language

Teletext

Teletext settings and choosing preferred Teletext language

System Information.

Channel and System Information display.

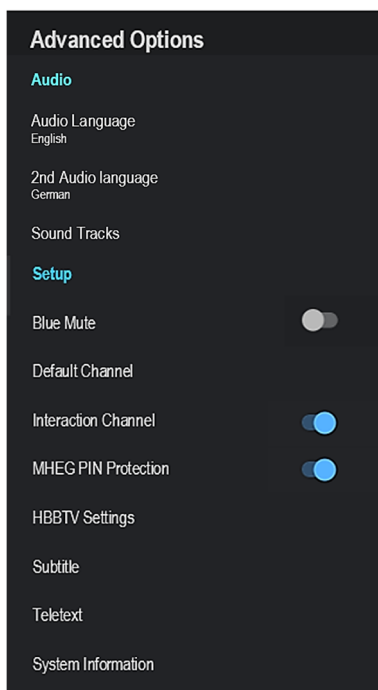

Settings

Press [◀] / [▶] button to select **SETTING** in the main menu.
 Press **OK** button to adjust.
 Press ▼ / ▲ button to select the option that you want to adjust in the SETTING menu.



Set your device name:

Setup Device name

Network & Internet:

Click the network & Internet option to enter the network settings page as:

Wi-Fi :

Turn On/Off Wi-Fi connection. When option is active, you can select preferred Wi-Fi network for connection.

If you connect LAN cable on LAN connection, a such connection takes precedence over a Wi-Fi connection.

Also, in the menu you can manually preset all connection parameters such as: Proxy Settings, IP settings etc...

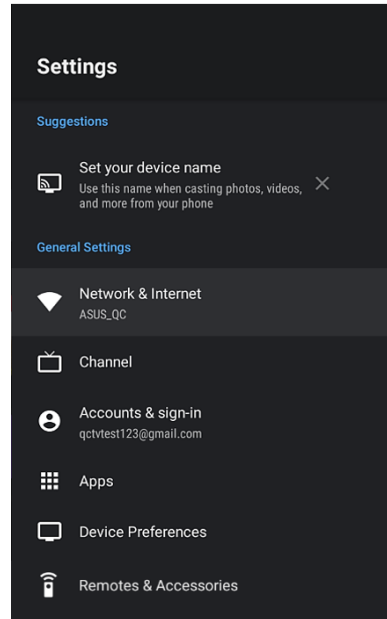

Channel settings

Click the Channel option to enter the channel interface.

For more info, please refer to chapter: **Channels/Chanel**.

Account & Sign-in

To setup Google Account, please enter to Account & Sign-in settings menu.

Apps

To setup Apps permissions, Security & Restriction, Access to Apps etc, please enter to Apps menu.

Device preferences

In **Device preferences Menu** you can adjust main TV parameters:

About:

Main info about TV System, System update, Restart TV etc.

Date&Time:

Setting System Time and Time zone

Timer:

Adjust Power On/Power Off Time

Language:

Adjust OSD Language

Keyboard:

Setting keyboard preferences

Inputs:

Adjust Input names, HDMI CEC control

Power:

Adjust Sleep Timer, Picture Off (only Audio), SwitchOff Timer, No signal power Off time

Picture/Sound:

Adjust Picture and Audio user settings

Storage:

Managing TV Storage

Home Screen

Preset Channels, Video previews, Reorder Apps etc...

Retail Mode

Set Retail/Home mode.

Chromecast built-in

Chromecast built-in settings and informations.

Screen saver / Energy saver

Setup Screen server in case if you use your TV as Audio device only.

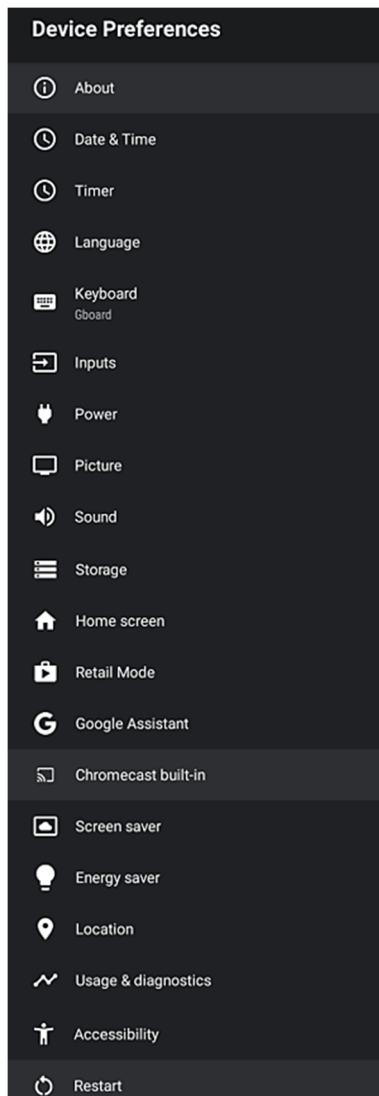

Location

Location Setup

Usage & Diagnostic

Give an permissions to automatically send diagnostic information to Google.

Accessibility:

Manage additional broadcast services as: Audio Description, Hearing Impaired, Captions

Restart:

Restart unit (clear work memory).

Note:

Restart will not clear user data and settings.

*If you need to Reset TV set, than you should make Factory reset located in **Device Preferences->About**. With this option all data will be erased from TV and TV will be set on Initial factory state!*

Remotes & Accessories

To add and connect remote devices via Bluetooth, please enter into this menu.

3. Record**Record List:**

Look over and manage users recording file list.

Device Info:

Look over device details

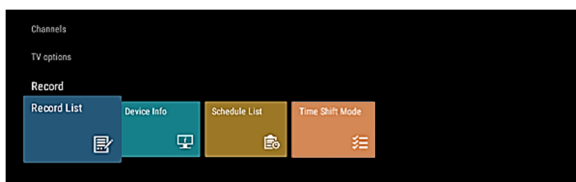
**Schedule List:**

Timetable list for viewing, adding and deleting Recording events.

Time Shift Mode:

Time shift switch, users need to turn on time shift mode to use time shift function.

Other Information

Troubleshooting

If the TV does not operate as usual or appears to be faulty please read carefully this section. Many operational issues can be resolved by users.

It is also advisable to unplug the TV from the AC socket on the wall for 60 seconds or more, then reconnect and start again. This simple procedure helps in restoring stable conditions for electric circuits and firmware of the unit.

Please contact Manufacturer Customer Care if the problem is unresolved or you have other concerns.

SYMPTOMS	POSSIBLE SOLUTIONS
No sound or picture.	<ul style="list-style-type: none"> • Check if the power cord is plugged into a powered AC outlet. • A power switch on the right side bottom edge of the front panel must be turned on. Press the [POWER] button in the remote control to activate the unit from Standby. • Check to see if LED light is either red or blue. If illuminated, power to TV is OK.
I have connected an external source to my TV and I get no picture and/or sound.	<ul style="list-style-type: none"> • Check for the correct output connection on the external source and for the correct input connection on the TV. • Make sure you have made the correct selection for the input mode for the incoming signal.
When I turn On my television, there is a few second delay before the picture appears. Is this normal?	<ul style="list-style-type: none"> • Yes, this is normal. That is the TV searching for previous setting information and initializing the TV.
Picture is normal, but no sound.	<ul style="list-style-type: none"> • Check the volume settings. • Check if Mute mode is set "on".
Sound but no picture or black and white picture.	<ul style="list-style-type: none"> • If black and white picture first unplug TV from AC outlet and re-plug after 60 seconds. • Check that the Colour is set to 50 or higher. • Try different TV channels.
Sound and picture distorted or appear wavy.	<ul style="list-style-type: none"> • An electrical appliance may be affecting TV set. Turn off any appliances, if interference goes away, move appliance farther away from TV. • Insert the power plug of the TV set into another power outlet.
Sound and picture is blurry or cuts out momentarily.	<ul style="list-style-type: none"> • If using an external antenna, check the direction, position and connection of the antenna. • Adjust the direction of your antenna or reset or fine tune the channel.
Horizontal/vertical stripe on picture or picture is shaking.	<ul style="list-style-type: none"> • Check if there is interfering source nearby, such as appliance or electric tool.
The plastic cabinet makes a "clicking" type of sound.	<ul style="list-style-type: none"> • "Click" sound can be caused when the temperature of the television changes. This change causes the television cabinet to expand or contract, which makes the sound. This is normal and the TV is OK..
Remote control does not work.	<ul style="list-style-type: none"> • Confirm that TV still has power and is operational. • Change the batteries in the remote control. • Check if the batteries are correctly installed.

Playable format list

Video Codec	Resolution	Container	
MPEG 1/2	1920x1080	MPEG program stream	.dat / .vob / .mpg / .mpeg
		MPEG transport stream	.ts / .trp / .tp
		MP4	.mp4 / .mov
		3GPP	.3gpp / .3gp
		AVI	.avi
		MKV	.mkv
		OGM	.ogm
		ASF	.asf
MPEG4	1920x1080	MP4	.mp4 / .mov
		MPEG program stream	.dat / .vob / .mpg / .mpeg
		ASF	.asf
		MPEG transport stream	.ts / .trp / .tp
		3GPP	.3gpp / .3gp
		AVI	.avi
		OGM	.ogm
		WMV	.wmv
		FLV	.flv
		MKV	.mkv
H.264	1920x1080 (HD and FHD models)	FLV	.flv
		MP4	.mp4 / .mov
		3GPP	.3gpp / .3gp
		MPEG transport stream	.ts / .trp / .tp
		ASF	.asf
	4096x2340 (UHD models)	WMV	.wmv
		AVI	.avi
		MPEG program stream	.dat / .vob / .mpg / .mpeg
		H.264	.h264
		OGM	.ogm
HEVC / H.265	1920x1080 (HD and FHD models)	MKV	.mkv
		MP4	.mp4 / .mov
		3GPP	.3gpp / .3gp
	4096x2340 (UHD models)	MPEG transport stream	.ts / .trp / .tp
		MKV	.mkv
		FLV	.flv
		AVI	.avi
H.265	.h265		
VC1	1920x1080	MPEG transport stream	.ts / .trp / .tp
		3GPP	.3gpp / .3gp
		MP4	.mp4 / .mov
		VC1	.vc1
		ASF	.asf
		WMV	.wmv
		AVI	.avi
		MKV	.mkv
VP8	1920x1080	MKV	.mkv
		FLV	.flv
		AVI	.avi
		3GPP	.3gpp / .3gp
		MP4	.mp4 / .mov
		OGM	.ogm
VP9	1920x1080 (HD and FHD models)	MKV	.mkv
	4096x2176 (UHD models)	WebM	.webm

Audio Codec	Sample rate	Container			
MPEG 1/2 Layer1	16-48kHz	MP3	.mp3		
		AVI	.avi		
		ASF	.asf		
		WMV	.wmv		
		DivX	.divx		
		MKV	.mkv		
		3GPP	.3gpp / .3gp		
		MP4	.mp4 / .mov		
		FLV	.flv		
		MPEG transport stream	.ts / .trp / .tp		
		MPEG program stream	.dat / .vob / .mpg / .mpeg		
		WAV	.wav		
		OGM	.ogm		
MPEG 1/2 Layer2	16-48kHz	MP3	.mp3		
		AVI	.avi		
		ASF	.asf		
		WMV	.wmv		
		DivX	.divx		
		MKV	.mkv		
		3GPP	.3gpp / .3gp		
		MP4	.mp4 / .mov		
		FLV	.flv		
		MPEG transport stream	.ts / .trp / .tp		
		MPEG program stream	.dat / .vob / .mpg / .mpeg		
		MPEG2 Layer3	8-48kHz	MP3	.mp3
				AVI	.avi
ASF	.asf				
WMV	.wmv				
DivX	.divx				
MKV	.mkv				
3GPP	.3gpp / .3gp				
MP4	.mp4 / .mov				
FLV	.flv				
MPEG transport stream	.ts / .trp / .tp				
MPEG program stream	.dat / .vob / .mpg / .mpeg				
AC3	32kHz, 44.1kHz 48kHz			AC3	.ac3
				AVI	.avi
		MKV	.mkv		
		DivX	.divx		
		3GPP	.3gpp / .3gp		
		MP4	.mp4 / .mov		
		MPEG transport stream	.ts / .trp / .tp		
		MPEG program stream	.dat / .vob / .mpg / .mpeg		
		WMV	.wmv		
		ASF	.asf		
		OGM	.ogm		
		EAC3 (DDP)	32kHz, 44.1kHz 48kHz	EAC3	.ec3
				AVI	.avi
MKV	.mkv				
DivX	.divx				
3GPP	.3gpp / .3gp				
MP4	.mp4 / .mov				
MPEG transport stream	.ts / .trp / .tp				
MPEG program stream	.dat / .vob / .mpg / .mpeg				
WMV	.wmv				
ASF	.asf				
OGM	.ogm				
AAC, HEAAC	8-48kHz			AAC	.ec3
				AVI	.avi
		MKV	.mkv		
		DivX	.divx		
		3GPP	.3gpp / .3gp		
		MP4	.mp4 / .mov		

		MPEG transport stream	.ts / .trp / .tp
		MPEG program stream	.dat / .vob / .mpg / .mpeg
		WMV	.wmv
		ASF	.asf
		OGM	.ogm

Image	Photo	Resolution
JPEG	Base-line	15360 x 8640
	Progressive	1024 x 8640
PNG	Base-line	9600 x 6400
	Progressive	1200 x 800
BMP		9600 x 6400
GIF		6400 x 4800

Subtitle	Subtitle Parser
.srt	SubRip
.ssa / .ass	Substation Alpha Advanced SubStation Alpha
.smi	SAMI
.sub	MicroDVD Subldx (VobSub)
.txt	TMPlayer

If the media codec is not supported by the player, a warning will be given.

REMARK:

It may happen that due to different versions of the 'Codec' version and file format, the device may not support some of above formats. If this happens, convert your record to another compatible format. The manufacturer is not responsible for the incompatibility of the device and your records and the possible loss of the contents of your files.

RF (Radiation Exposure) Data:

This equipment complies with CE radiation exposure limits set forth for an uncontrolled environment. This equipment should be installed and operated with minimum distance 20cm between the product radiator & body.

The frequency, mode and the maximum transmitted power in EU are listed below:

- 2400-2483.5MHz: ≤20 dBm (EIRP) (2.4G)
- 5150-5250MHz: ≤23 dBm (EIRP) (5.8G)
- 5250-5350MHz: ≤23 dBm (EIRP) (5.8G)
- 5470-5725MHz: ≤30 dBm (EIRP) (5.8G)
- 5725-5875MHz: ≤33 dBm (EIRP) (5.8G)

The device is restricted to indoor use only when operating in the 5150 to 5350MHz and 5725-5875MHz frequency range.

	AT	BE	BG	HR	CY	CZ	DK
	EE	FI	FR	DE	EL	HU	IE
	IT	LV	LT	LU	MT	NL	PL
	PT	RO	SK	SI	ES	SE	UK

Technical Specifications

Model	A Series 32LE10K	A Series 43UHD10K
Size with stand (mm)	716 x 477 x 223	958 x 612 x 223
Size without stand (mm)	716 x 424 x 84	958 x 558 x 72
Weight with stand (kg)	4,1	6,7
Weight without stand (kg)	4,0	6,6
Display Size	32" (80cm)	43" (108cm)
Display resolution	1366 x 768	3840 x 2160
Audio power (RMS)	6 W +6 W	8 W + 8 W
Rating Power	55 W	98 W
Power supply	100-240V ~ 50/60Hz	
AV Color System	PAL NTSC	
Television System	PAL/SECAM-B/G, D/K, DVB-T+C DVB-T2 H 265, DVB-S/S2	
Working conditions	Temperature: 5°C - 45°C Humidity: 20% - 80% RH Atmosfere pressure: 86 kPa - 106 kPa	
IC Core / Software / Mem.	Quad Core 1,45GHz ARM Cortex A55 / Mali-G31 MP2 / Android 11 / 1GB/8GB	Quad Core 1,5GHz ARM Cortex A55 / Mali-G52 MC1 / Android 11 / 2GB/8GB
HDMI mode	480i / 60Hz, 480P / 60Hz, 576i / 50Hz, 576P / 50Hz, 720P / 50Hz, 720P / 60Hz, 1080i / 50Hz, 1080i / 60Hz, 1080P / 50Hz, 1080P / 60Hz 640 x 480, 800 x 600, 1024 x 768 60Hz	480i / 60Hz, 480P / 60Hz, 576i / 50Hz, 576P / 50Hz, 720P / 50Hz, 720P / 60Hz, 1080i / 50Hz, 1080i / 60Hz, 1080P / 50Hz, 1080P / 60Hz, 2160P/60Hz 3840 x 2160

Notes: !

Vivax can not guarantee that all applications will be able to be installed and that all installed applications will work properly. It primarily depends on the App publisher and Google Play. This problem is not considered as device failure and it is not covered by the warranty.

Android TV

Android TV gives you a smarter, easier way to get more from your TV.

Google voice search

Find new favorites <faster> with your voice using Google voice search .

Google Play

Google Play brings your favorite apps and games to your TV. Watch, play, and do whatever you want, whenever you want.

Chromecast built-in

Easily cast your favorite movies, music, and more to your TV with Chromecast built-in.

Manufactured under license from Dolby Laboratories. Dolby and the double-D symbol are trademarks of Dolby Laboratories



The terms HDMI, HDMI High-Definition Multimedia Interface, HDMI trade dress and the HDMI Logos are trademarks or registered trademarks of HDMI Licensing Administrator, Inc.



"CI Plus" logo is a trademark and a trademark of CI Plus LLP company.



Google, Android, Google Play, Android TV and other marks are trademarks of Google LLC.

Information on Disposal for Users of Waste Electrical & Electronic Equipment (private households)



This symbol on the product(s) and / or accompanying documents means that used electrical and electronic products should not be mixed with general household waste. For proper treatment, recovery and recycling, please take this product(s) to designated collection points where it will be accepted free of charge. Alternatively, in some countries you may be able to return your products to your local retailer upon purchase of an equivalent new product. Disposing of this product correctly will help save valuable resources and prevent any potential negative effects on human health and the environment, which could otherwise arise from inappropriate waste handling. Please contact your local authority for further details of your nearest designated collection point. Penalties may be applicable for incorrect disposal of this waste, in accordance with your national legislation.

Disposal of waste batteries



Check local regulations for disposal of waste batteries or call your local customer service in order to get instructions on the disposal of old and used batteries. The batteries in this product should not be disposed of with household waste. Be sure to dispose of old batteries in special places for disposal of used batteries that are found in all retail shops where you can buy batteries.

EU Declaration of Conformity

Hereby, M SAN Grupa d.d. declares that the radio equipment type TV set is in compliance with Directive 2014/53/EU (RED Directive).

The full text of the EU declaration of conformity is available at the following internet address <http://doc.msan.hr/dokumentacijaartikala>



EPREL Product fiche

Information sheet data entered into the EPREL database". For more info and Product Fiche, please scan QR code on the Energy label or visit Vivax web site: www.vivax.com



32LE10K



43UHD10K

VIVAX

POŠTOVANI!

Zahvaljujemo na kupnji Vivax uređaja i nadamo se da ćete biti zadovoljni odabirom. Ako u jamstvenom roku bude potreban popravak proizvoda, molimo savjetujte se sa ovlaštenim prodavačem koji Vam je proizvod prodao ili nas kontaktirajte na dolje navedene brojeve i adrese. MOLIMO VAS DA PRIJE UPORABE PROIZVODA PAŽLJIVO PROČITATE UPUTE PRILOŽENE UZ PROIZVOD!

JAMSTVENI LIST**VIVAX****HR****MODEL UREĐAJA****SERIJSKI BROJ****DATUM PRODAJE****BROJ RAČUNA PRODAVATELJA****POTPIS I PEČAT PRODAVATELJA**

- Ovim jamstvom M SAN Grupa kao davatelj jamstva u Republici Hrvatskoj jamči besplatan popravak istog u skladu s važećim propisima i u skladu s uvjetima opisanim u ovom jamstvenom listu. Ovim jamstvom jamčimo da će predmet ovog jamstva raditi bez pogreške uzrokovane eventualnom lošom izradom ili lošim materijalom izrade. Svi, eventualno nastali, kvarovi biti će besplatno otklonjeni u ovlaštenom servisu u jamstvenom roku.
- UVJETI JAMSTVA:** Jamstveni rok počinje od dana kupnje proizvoda i traje **12 mjeseci**, osim za Vivax Imago televizore za koje jamstvo traje **24 mjeseca**.
- U slučaju kvara na proizvodu koji je predmet ovog jamstva, obvezujemo se da ćemo isti popraviti u najkraćem mogućem roku, a najkasnije u roku od 45 dana. Ako se proizvod ne može popraviti ili se ne popravi u roku od 45 dana, biti će zamijenjen novim. Jamstvo će biti produženo za vrijeme trajanja popravka.
- Jamstvo se priznaje samo uz račun o kupnji, te uz ovaj jamstveni list koji mora biti ispravno popunjen odnosno mora sadržavati datum prodaje, pečat i potpis prodavatelja.
- JAMSTVO NE OBUHVAĆA**
- Redovnu provjeru, održavanje uz zamjenu dijelova koji se troše normalnom upotrebom, prilagođavanje ili promjene za poboljšanje proizvoda za primjenu koji nisu opisane u tehničkim uputama za korištenje, osim ako je za te preinake predočena suglasnost M SAN GRUPA d.o.o.
- Jamstvo se ne priznaje u sljedećim slučajevima:**
 - Ako kupac ne predoči ispravan jamstveni list i račun o kupnji.
 - Ako se kupac nije pridržavao uputa o korištenju proizvoda.
 - Ako je proizvod otvaran, prepravljn ili popravljan od neovlaštene osobe.
 - Ako su kvarovi na proizvodu nastali djelovanjem više sile kao što su: udar groma, strujni udari u električnoj mreži elementarne nepogode i slično. Ako su kvarovi nastali oštećivanjem zbog nepropisane upotrebe ili nepravilnim transportiranjem. Ako je kvar nastao pogreškom u sustavu na koji je proizvod priključen.
 - Ovo jamstvo vrijedi samo za robu kupljenu u Republici Hrvatskoj i na teritoriji Rep. Hrvatske i ne mijenja zakonska potrošačka prava važeća u Republici Hrvatskoj u odnosu na ona koja propisuje proizvođač.
- Izjavu o sukladnosti i presliku izvorne Izjave sukladnosti (EU Declaration of Conformity) možete jednostavno preuzeti na našoj internetskoj stranici <http://doc.msan.hr/dokumentacija/artikala/>

Naziv tvrtke davatelja jamstva:

M SAN GRUPA d.o.o., Buzinski prilaz 10,10010 Zagreb-Buzin, tel: 01/3654-961**CENTRALNI SERVIS: MR servis d.o.o, Dugoselska cesta 5,10370 Rugvica****Tel: +385 1 640 1111 Fax: +385 1 365 4982 E-mail za opće upite: info@mrsevis.hr,****E-mail za prodajne upite: prodaja@mrsevis.hr, Web: www.mrsevis.hr****DATUM PRIMITKA
UREĐAJA NA SERVIS****DATUM POPRAVKA**

**DATUM PRIMITKA
UREĐAJA NA SERVIS****DATUM POPRAVKA**

**DATUM PRIMITKA
UREĐAJA NA SERVIS****DATUM POPRAVKA**

Grad	Servis	Adresa	Telefon
Bjelovar	Koda d.o.o.	Vladimira Nazora 14	043 225 245
Čakovec-Donja	RTV servis i prodaja Slavko Pongrac	Zagrebačka 6	040 688 188
Čakovec	RTV servis Igor Sontor	Ladislava kralja 18	040 363 821
Daruvar	Tehnoservis Družin	Gundulićeva 11	043 331 003
Donji Miholjac	Elektronik centar Menges	Kolodvorska 47	031 632 640
Dubrovnik	RADAN elektronik centar d.o.o.	Obala Pape Ivana Pavla II 17	020 321 500
Đakovo	Chip-electro	Stjepana Radića 16	031 811 385
Imotski	K-M d.o.o	N.S. Zrinskog 1	021 841 316
Karlovac	Elektroničarski RTV servis	Dr. Vladka Mačeka 5	047 614 844
Karlovac	Servis kućanskih aparata	Šulekova 12	047 413 399
Koprivnica	Servis Dolenec	Ivana Generalića 3	048 621 966
Korčula	SAT electronic	Korčulanskih domobrana 12	098 243 295
Krapina	Audio-tv-video servis Jurinjak	Trg S.Radića 6	049 371 396
Makarska	Dioda d.o.o.	Ante Starčevića 85	021 611 913
Metković	Finel d.o.o.	Mostarska 10A	020/690 730
Našice	Elkon - servis	Vinogradska 9	031 615 090
Nova Gradiška	RTV servis Brajković	Strossmayerova 21	035 361 423
Novska	AVS RTV – SERVIS	Osječka 80	044 601 324
Ogulin	Elektronički obrt TV servis	Žegar 8/4	091 510 6777
Osijek	RTV servis elektronika Madecki	Marina Divalta 68	031 580 723
Popovača	Elektro-lvatek d.o.o.	Ulica Ruža 8	044 679 394
Požega - Pleternica	RTV-Servis Kalaica	A.M. Relkovića 6	034 252 000
Pula	HI-TECH	43.Istarske divizije14	098 729 299
Rijeka	Elektronika Slaviček	Krasica 281/a	051 371 185
Samobor	Muneris d.o.o.	J.Jelačića 128	01 3366 931
Sisak	Sorić elektronika	A.Starčevića 35	044 549 117
Slavonski Brod	CONSTRUO-MAT d.o.o.	Vinogradska 2B3	098 703 753
Split	TV Elektronik service KIKI	Vinka Draganje br. 3	021 567 964
Trilj	Elkod	Sv.Mihovila 28	021 832 466
Varaždin	Bi-el	Primorska 20	042 350 765
Varaždin	MARKOVIĆ obrt za el. usluge	Krešimira Filića 9	042 210 588
Vela Luka	Piccolo	41. ulica 15	020 813 218
Virovitica	Digital video studio	Bajer 26	033 728 084
Vukovar	Elektronik	Europske unije 16	032 413 151
Zadar	Alta d.o.o.	Vukovarska 3c	023 327 666
Zagreb	MR servis d.o.o.	Dugosselska cesta 5	01 6401 111
Zagreb	MR servis d.o.o. (Prikup uređaja)	Slavonska avenija 26/4 (ulaz s bočne strane označen s "MR Servis")	Radno vrijeme: Pon-Pet 8:00-16:00
Zaprešić	Elektronika Škrobot	Nova ulica 29	01 3319 009
Zlatar	Elektronika Varga	Zagrebačka 24	049 466 114

POŠTOVANI!

Zahvaljujemo Vam na kupovini Vivax proizvoda i nadamo se da ćete biti zadovoljni izborom.

MOLIMO VAS DA PRE UPOTREBE PROIZVODA PAŽLIVO PROČITATE TEHNIČKU DOKUMENTACIJU I DA SE PRILIKOM UPOTREBE PRIDRŽAVATE PRILožENIH UPUTSTAVA

GARANTNI LIST 24+12=36meseci*

VIVAX

SR

***2 godine zakonske saobraznosti + 12 meseci dodatne garancije**

OSNOVNI PODACI O PROIZVODU (Popunjava trgovac)

MODEL UREĐAJA	
SERIJSKI BROJ	
DATUM PRODAJE	
BROJ RAČUNA / FISKALNOG ISEČKA	
POTPIS I PEČAT TRGOVCA	

PRAVA POTROŠAČA NA OSNOVU ZAKONA O ZAŠTITI POTROŠAČA

U skladu sa članom 49 Zakona o zaštiti potrošača roba je saobrazna ako:

- odgovara opisu koji je dao prodavac i ako ima svojstva roba koju je prodavac pokazao potrošaču kao uzorak ili model,
- ima svojstva potrebna za naročitu upotrebu za koju je potrošač nabavlja, a koja je bila poznata prodavcu ili mu je morala biti poznata u vreme zaključenja ugovora,
- ako ima svojstva potrebna za redovnu upotrebu robe iste vrste,
- po kvalitetu i funkcionisanju odgovara onome što je uobičajeno kod robe iste vrste i što potrošač može osnovano da očekuje s obzirom na prirodu robe i javna obećanja o posebnim svojstvima robe data od strane prodavca, proizvođača ili njihovim predstavnika, naročito ako je obećanje učinjeno putem oglasa ili na ambalaži robe.

Član 51. Zakona o zaštiti potrošača

Ako isporučena roba nije saobrazna ugovoru, potrošač koji je obavestio prodavca o nesaobraznosti ima pravo da zahteva od prodavca da otkloni nesaobraznost, bez naknade, opravkom ili zamenom ili da zahteva odgovarajuće umanjeње cene ili da raskine ugovor u pogledu te robe.

Potrošač ima pravo da bira između opravke ili zamene kao načina otklanjanja nesaobraznosti robe.

Ako otklanjanje nesaobraznosti u skladu sa stavom 2. ovog člana nije moguće, potrošač ima pravo da zahteva odgovarajuće umanjeње cene ili raskid ugovora ako:

- 1) nesaobraznost ne može da se otkloni opravkom ili zamenom uopšte, ni u primerenom roku;
- 2) ne može da ostvari pravo na opravku ili zamenu, to jest ako prodavac nije izvršio opravku ili zamenu u primerenom roku;
- 3) opravka ili zamena ne može da se sprovede bez značajnijih nepogodnosti za potrošača zbog prirode robe i njene namene;
- 4) otklanjanje nesaobraznosti opravkom ili zamenom predstavlja nesrazmerno opterećenje za prodavca.

Nesrazmerno opterećenje za prodavca u smislu stava 3. tačka 4) ovog člana, javlja se ako u poređenju sa umanjeњem cene i raskidom ugovora, stvara preterane troškove, uzimajući u obzir:

- 1) vrednost robe koju bi imala da je saobrazna ugovoru;
- 2) značaj saobraznosti u konkretnom slučaju;
- 3) da li se nesaobraznost može otkloniti bez značajnijih nepogodnosti za potrošača.

Potrošač ima pravo da zahteva zamenу, odgovarajuće umanjeње cene ili da raskine ugovor zbog istog ili drugog nedostatka saobraznosti koji se posle prve opravke pojavi, a ponovna opravka je moguća samo uz izričitu saglasnost potrošača.

Uzimajući u obzir prirodu robe i svrhu zbog koje je potrošač nabavio, opravka ili zamena mora se izvršiti u primerenom roku bez značajnih neugodnosti za potrošača i uz njegovу saglasnost.

Ako se nesaobraznost pojavi u roku od šest meseci od dana prelaska rizika na potrošača, potrošač ima pravo da bira između zahteva da se nesaobraznost otkloni zamenom, odgovarajućim umanjeњem cene ili da izjavi da raskida ugovor.

Ako se nesaobraznost pojavi u roku od šest meseci od dana prelaska rizika na potrošača, otklanjanje nesaobraznosti moguće je opravkom uz izričitu saglasnost potrošača.

Sve troškove koji su neophodni da bi roba postala saobrazna ugovoru, a naročito troškove rada, materijala, preuzimanja i isporuke, snosi prodavac.

Za obaveze prodavca prema potrošaču, koje nastanu usled nesaobraznosti robe, prodavac ima pravo da zahteva od proizvođača u lancu nabavke te robe, da mu naknadi ono što je ispunio po osnovu te obaveze.

Potrošač ne može da raskine ugovor ako je nesaobraznost robe neznatna.

Prava iz stava 1. ovog člana ne utiču na pravo potrošača da zahteva od prodavca naknadu štete koja potiče od nesaobraznosti robe, u skladu sa opštim pravilima o odgovornosti za štetu.

Ova garancija ne isključuje niti utiče na prava koja Vi kao potrošač imate na osnovu Zakona o zaštiti potrošača i koja ostvarujete u vezi sa saobraznošću robe u roku od **24 meseca** od kupovine ovog uređaja.

Ova izjava garantuje da će proizvod i po isteku roka saobraznosti od **2 godine** shodno Zakonu o zaštiti potrošača, u dodatnom periodu od **12 meseci** ispravno funkcionisati pod uslovima predviđenim ovim garantnim listom.

Garancija važi na teritoriji Republike Srbije

SADRŽINA GARANCIJE, USLOVI I POSTUPAK OSTVARIVANJA PRAVA IZ GARANCIJE

IZJAVA DAVAOCA GARANCIJE

Proizvodi imaju propisane, odnosno deklarirane karakteristike kvaliteta.

Proizvod će u garantnom roku ispravno funkcionisati ako se primenjuju data tehnička uputstva i poštuju granice izdržljivosti koje propisuje proizvođač. Davalac garancije se obavezuje da će besplatno otkloniti kvarove i nedostatke u ovlašćenom servisu, zbog kojih proizvod ne funkcioniše ispravno.

Garancija i garantni rok počinju teći, istekom roka od **2 godine (24 meseca)** zakonske saobraznosti i traje **12 meseci**. Prava iz garancije ostvarujete prilaganjem overenog i popunjenog garantnog lista.

Davalac garancije se obavezuje da će na Vaš zahtev, izražen u garantnom roku, otkloniti u svojim, odnosno ugovorenim servisnim odeljenjima, kvarove i tehničke nedostatke proizvoda koji su nastali prilikom normalne i pravilne (u skladu sa uputstvom) upotrebe, u vremenu za koje se garancija daje.

Ukoliko kvar ili nedostaci ne budu otklonjeni u roku od 45 dana od dana prijema proizvoda od korisnika, davalac garancije se obavezuje da će neispravan proizvod zameniti istim takvim ispravnim ili proizvodom sličnih karakteristika ili omogućiti kupcu povrat novca preko prodavca kod koga je proizvod kupljen.

Davalac garancije se obavezuje da će obezbediti servis uređaja u ukupnom roku od **12 meseci**, a koji počinje teći od dana kupovine (**24 meseca u skladu sa Zakonom o zaštiti potrošača+ 12 meseci u skladu sa ovom garancijom**).

Garancija ne važi u sledećim uslovima:

- Ako se kupac nije pridržavao proizvođačkog uputstva i uputstva o upotrebi proizvoda
- Ako je kupac nestručno i nebrizljivo postupao s proizvodom.
- Ako je proizvod servisirala ili otvarala neovlašćena osoba,
- Profesionalne upotrebe proizvoda

U garanciju ne ulaze oštećenja prouzrokovana prilikom transporta nakon isporuke, oštećenja zbog nepravilne montaže ili održavanja, korišćenja neodgovarajućeg potrošnog materijala (prema propisanom) mehanička oštećenja nastala krivicom korisnika, oštećenja zbog varijacije napona električne mreže, udara groma i pratećih pojava.

U garanciju ne spadaju delovi koji se troše i to: daljinski upravljač i baterije i sl.

OBAVEZE KORISNIKA

1. Vlasnik aparata dužan je da vodi računa o ispravnoj overi garantnog lista bez čega garantni list ne važi.
2. Da se pridržava uslova garancije i da se pre prve upotrebe uređaja upozna sa uslovima ove garancije i tehničkom dokumentacijom.
3. Da se eksploatacija uređaja vrši u skladu sa uputstvima navedenim u pripadajućoj tehničkoj dokumentaciji.
4. Da obezbedi odgovarajući ambijent u kome će biti smešten uređaj:
 - Relativna vlažnost vazduha od 10 do 90%
 - Zaštita od direktnog sunčevog zračenja
 - Zaštita od prašine i kondenzujuće vlage
 - Zaštita od raznih vrsta elektromagnetnih zračenja
5. Da obezbedi stabilan izvor mrežnog napajanja (varijacije napona max. 10%, varijacije učestanosti max. 30%).
6. Da obezbedi uzemljenu elektroinstalaciju kako bi se izbegle razlike potencijala.
7. Da po mogućnosti sačuva svu priloženu tehničku dokumentaciju.

USLOVI GARANCIJE

1. Garantni rok počinje istekom roka saobraznosti od 2 godine u skladu sa Zakonom o zaštiti potrošača i traje **12 meseci**. Prava iz garancije ostvarujete prilaganjem overenog i popunjenog garantnog lista.
2. Kupac gubi pravo na garanciju, ako se kvar izazove nepridržavanjem datih uputstava za upotrebu, ukoliko dođe do mehaničkog oštećenja proizvoda pri upotrebi i ako su na proizvodu vršene bilo kakve popravke od strane neovlašćenih lica.
3. Garancija se ne priznaje ako je proizvod pretrpeo strujni udar ili udar groma.

VAŽNE NAPOMENE

1. Pre uključivanja aparata pročitajte uputstvo koje je priloženo uz svaki aparat. Pre nego što se obratite za tehničku pomoć nekom od naših ovlašćenih servisa, molimo Vas da proverite da li su obezbeđeni svi potrebni uslovi za normalan rad aparata.
2. U slučaju opravke, garantni rok će se produžiti onoliko koliko je kupac bio lišen upotrebe proizvoda.
3. Sve popravke aparata obavljaju se isključivo u ovlašćenim servisima. Spisak se nalazi u uputstvu za upotrebu.
4. Zamenjeni delovi ili proizvod postaju vlasništvo davaoca garancija.
5. U slučaju zamene proizvoda ne važi nova garancija, već se ostatak garantnog roka prenosi na novi proizvod.

Davalac garancije i Centralni servis: KIM-TEC d.o.o. Beograd, MB 17586491
Viline Vode bb, Slobodna zona Beograd L12/3
Beograd
Tel: 011/207-0684 , E-mail: servis@kimtec.rs

DATUM PRIJEMA UREĐAJA NA SERVIS		
DATUM POPRAVKE		
DATUM PRIJEMA UREĐAJA NA SERVIS		
DATUM POPRAVKE		
DATUM PRIJEMA UREĐAJA NA SERVIS		
DATUM POPRAVKA		

POPIS SERVISNIH MESTA

VIVAX

SR

Centralni servis: KIM-TEC d.o.o., Viline vode bb, Slob. zona Bg, Beograd
Tel: 011/33 13 568 E-mail: servis@kimtec.rs

Mesto	Servis	Adresa	Telefon
Arandjelovac	Szr Td Electronic	Kralja Petra I bb	034-715-445 063-639-428
Bačka Palanka	Eltim Tv Servis	Svetozara Miletića 131	060-1324-919
Bečej	Televideo	Svetozara Miletića 31	063-8345399
Čačak	Nik Elektronik Ca	Čačanski partizanski odred - lokal broj 7	060-5009-949
Čačak	Spektar Kolor 72	Stoje Tošić bb	032-320-025
Čačak	Uspom	Gradsko šetalište 57	032-340-410 064-8601-500
Feketić	Tzr Rtv Purucki	Lenjinova 8a	012-4738-688 060-0730-683
Gornji Milanovac	Dioda	Kursulina 47	064-122-0179
Indija	Sztr Sima	Kralja Petra 1 44	022-560-211 064-1238-606
Jagodina	Rtv Servis Aleksandar	Stevana Prvovenčanog BB	035-245-570
Kikinda	Karanović	Zmaj Jovina 2	0230-501717 063-7720-016
Knjaževac	Radio-Tv I Video Servis Univerzum	Karađorđeva 40	069-730-535
Kraljevo	Etc Servis	Dimitrija Tucovića 10 lok.13	036-334-517
Kruševac	Electron	Stojana Miloševića 6	037-421-792
Leskovac	Tnt	Južnomoravskih brigada 156 B3 L8	016-223-789
Loznica	Servis Marjanović	Vojvode Putnika 11	015-877865
Niš	Ekran	Đerdapska 63	018-530-525
Novi Pazar	Elmaz Ett	Generala Živkovića 66	020-390-100 062-218-100

Novi Pazar	Ma Elektronik	1 maj 146	063-714-7476
Novi Pazar	Win Soft	8.mart.66	063-377-317
Novi Sad	Tv Spektar	Branimira Ćosića 23	021-477-80-44 064-1118-807
Obrenovac	Tv Servis Obrenovac	Kralja Milutina 23 B	061-1446-442
Obrenovac	Tv Servis Pionir	Cara Lazara 1 lokal 54	011-8721-386 063-8690-256
Padina	Decibel	4 Dolna Dolina	013-667-303
Pančevo	Bundalo	Đerdapska 16	013-371-530 060-3715-300
Paraćin	Z.R. "Eismd"	Kralja Milutina 16	035-573-639 062-639-573
Požarevac	Avs	Kosančićeva 23	012-556-188 069-1556-188
Požega	Jovan Ćekićević Pr	Kralja Petra br.82	060-6017-677
Prijepolje	Szr"Elektronika 2017"	STADION 9	033-712-959 062-488-330
Prokuplje	Solon	Kruševčka 10	027-325-466 062-560-270
Šabac	Central Service Doo	Prote Smiljanića 52	015-319-530 063-346-222
Šabac	Digipro Doo	Jele Spiridonović Savić 22	015-300-450
Šid	Spin	Cara Dušana 65	022-715-282 063-542-191
Smederevo	Szr Nedeljko Elektronik	Miloša Velikog 9	026-4622-001 064-6497-073
Sombor	Elektronik Servis Megatronik	Gruje Dedića 24	025-440-440 063-7729-471
Sombor	Rtv Video Servis Križan	Vladike Nikolaja 16	064-1729-782
Sremska Mitrovica	Tv Elektronika Miroslav Šević Pr	Kralja Petra Prvog 46	022-611-411 061-6737-152
Stara Pazova	Sistem Plus	Zmaj Jovina 15	060-6606-891
Subotica	City Rtv	Zrinjskog i Frankopana 36	024-533-070 063-533-078
Subotica	Electromax-Shop D.O.O.	Stevana Filipovića 51	024-557-947 069-1133-658
Subotica	Wm Servis	Ruzmarina 2	024-523-765 063-519-505
Ub	Omega Elektronik	Milana Munjasa 48	014-411-936
Užice	Radio Elektro	Nikole Pašića 39	031-512-796
Valjevo	Tv Servis Spasojević	Hajduk Veljkova 4	014-220-343
Vranje	Servis Tehnika	Cara Dušana 13	017-420-033
Vršac	Spektar	Nikite Tolstoja 49	013-838-961
Zaječar	Electron	Ljube Nešića 88	019-424-946
Zrenjanin	Inn Elektronik	Slobodana Bursaća br 2	023-510-644
Zrenjanin	Servis Pakoci	Milana Stanivukovića 92	023-563-920

POŠTOVANI!

Zahvaljujemo na kupnji Vhrax uređaja i nadamo se da ćele biti zadovoljni odabirom. Ako u garantnom roku bude potreban!

GARANTNI LIST**VIVAX****BiH**

MODEL
SERIJSKI BROJ
DATUM PRODAJE
BROJ RAČUNA
PRODAVATELJ
POTPIS I PEČAT PRODAVATELJA

GARANCIJSKA IZJAVA

1. Ovom garancijom garantira proizvođač proizvoda, preko KIM TEC d.o.o., kao uvoznika i davatelja garancije u Republici Bosni i Hercegovini besplatan popravak istog u skladu s važećim propisima i u skladu s uvjetima opisanim u ovom garantnom listu. Ovom garancijom garantiramo da će predmet ove garancije raditi bez greške uzrokovane eventualnom lošom izradom i lošim materijalom izrade. Svi eventualno nastali kvarovi biti će besplatno otklonjeni u ovlaštenom servisu u garantnom roku.

UVJETI GARANCIJE:

Garantni rok počinje teći od dana kupnje proizvoda i traje 12 mjeseci, osim za Vivax Imago televizore za koje garancija traje 24 mjeseca

- U slučaju kvara na proizvodu koji je predmet ove garancije, obavezuje se da ćemo isti popraviti u najkraćem mogućem roku, a najkasnije u roku od 30 dana. Ako se proizvod ne može popraviti ili se ne popravi u roku od 30 dana, biti će zamijenjen novim. Ako popravak proizvoda traje duže od 10 dana, garancija se produžuje za vrijeme trajanja popravka.
- Garancija se priznaje samo uz račun o kupnji, te uz ovaj garantni list koji mora biti ispravno popunjen odnosno mora sadržavati datum prodaje, pečat i potpis prodavatelja.
- Davalac garancije osigurava servis i rezervne dijelove 7 godina od datuma kupnje.

GARANCIJA NE OBUHVATA:

- Redovnu provjeru, održavanje uz zamjenu dijelova koji se troše normalnom upotrebom. Prilagođavanje ili promjene za poboljšanje proizvoda za primjenu koji nisu opisane u tehničkim uputama za korištenje, osim ako je za te preinake predočena suglasnost KIM TEC d.o.o.
- Garancija se ne priznaje u sljedećim slučajevima:
 - Ako kupac ne predoči ispravan garantni list i račun o kupnji. Ako se kupac nije pridržavao uputa o korištenju proizvoda. Ako je proizvod otvaran, prepravljani ili popravljeni od neovlaštene osobe.
 - Ako su kvarovi na proizvodu nastali djelovanjem više sile kao što su: udar groma, strujni udar u eletoričnoj mreži, elementarne nepogode i slično. Ako su kvarovi nastali oštećenjem zbog nepropisane upotrebe ili nepravilnim transportiranjem. Ako je kvar nastao greškom u sustavu na koji je proizvod priključen.
- Ovaj garantni list ne mijenja zakonska potrošačka prava važeća u Bosni i Hercegovini u odnosu na ona koja propisuje proizvođač.

Naziv tvrtke davatelja jamstva : KIM TEC d.o.o. Poslovni Centar 96-2, 72250 Vitez,

Tel: 030/718-800, Fax: 030/718-897, e-mail: servis@kimtec.ba

EU Izjava o sukladnosti dostupna je na stranici: www.msan.hr/dokumentacija/artikala

DATUM SPREJEMA NAPRAVE V SERVIS
DATUM POPRAVILA
DATUM SPREJEMA NAPRAVE V SERVIS
DATUM POPRAVILA
DATUM SPREJEMA NAPRAVE V SERVIS
DATUM POPRAVILA

Centralni servis: KIM TEC d.o.o., Poslovni centar 96-2, 72250 Vitez

Tel: 063 690497, Fax: 030/718-897, E-mail: servis@kimtec.ba

Radno vrijeme: pon-pet: 8:30 – 17:00h

Grad	Servis	Adresa	Telefon
Banja Luka	Kod Ivica szr rtv servis	Voždovačka 7	051/301 449
Bihać	Elektronik d.o.o.	Trg Slobode 8	037/222-626
Bijeljina	Szr RTV servis TM-elektronika	Galac 140	055/207-294
Doboj	EM Elektronik.	Kralja Aleksandra 211	066/804-663
Gradiška	Perić szr s.p. Zdravko Perić	Gradiške brigade bb	051/816-238
Konjic	ZR Elektron	Varda 30	061/153-988
Sarajevo	RTV Servis EURO	Butmirska 7	033/610-000
Sarajevo	Kim Tec-Servis d.o.o.	Aleja Bosne Srebrne 34	033/773-168
Tuzla	Spektar	Stupine B6	061/149-284
Vitez	Kim Tec-Servis d.o.o.	Poslovni centar 96-2	033/718-844

POŠTOVANI!

Zahvaljujemo na kupovini Vivax uređaja i nadamo se da ćete biti zadovoljni izborom. Ako u periodu u kojem imate pravo na reklamaciju bude potreban popravak proizvoda, molim savetujte se sa ovlašćenim prodavačem koji Vam je proizvod prodao i/ili nas kontaktirajte na dolje navedene brojeve i adrese. **MOLIMO VAS DA PRIJE UPOTREBE PROIZVODA PAŽLJIVO PROČITAJTE TEHNIČKU DOKUMENTACIJU I UPUTSTVA KOJA SU PRILožENI UZ PROIZVOD!**

IZJAVA O SAOBRAZNOSTI**VIVAX****CG****MODEL UREĐAJA****SERIJSKI BROJ****DATUM PRODAJE****BROJ RAČUNA PRODAVCA****POTPIS I PEČAT PRODAVCA**

1. Ovom izjavom o saobraznosti proizvođač proizvoda, preko KIM TEC CG d.o.o., kao uvoznika i davaoca prava u Crnoj Gori besplatan popravak istog u skladu s vazećim propisima i u skladu s uslovima opisanim u ovoj izjavi o saobraznosti. Ovom izjavom o saobraznosti ističemo da će predmet ovog prava raditi bez greške uzrokovane eventualnom lošom izradom i lošim materijalom izrade. Svi eventualno nastali kvarovi biće besplatno otklonjeni u ovlašćenom servisu u predviđenom roku za reklamaciju.

2. USLOVI REKLAMACIJE: Rok za reklamaciju počinje teći od dana kupovine proizvoda i traje 24 meseca.

3. U slučaju kvara na proizvodu koji je predmet reklamacije, obavezuje se da ćemo isti popraviti u najkraćem mogućem roku, a najkasnije u roku od 15 dana. Ako se proizvod ne može popraviti ili se ne popravi u roku od 15 dana, biće zamijenjen novim.

4. Pravo na reklamaciju se priznaje uz fiskalni račun o kupovini, ili uz ovu izjavu o saobraznosti koji mora biti ispravno popunjen odnosno mora sadržati datum prodaje, pečat i potpis prodavca.

5. Davalac izjave o saobraznosti osigurava servis i rezervne djelove 7 godina od datuma kupovine.

6. PRAVO NA REKLAMACIJU NE OBUHVATA

Redovnu provjeru, održavanje uz zamjenu dijelova koji se troše normalnom upotrebom. Prilagodavanje ili promjene za poboljšanje proizvoda za primjenu koje nijesu opisane u tehničkim uputstvima za korišćenje, osim ako je za te promjene predočena saglasnost KIM TEC CG d.o.o.

7. PRAVO NA REKLAMACIJU SE NE PRIZNAJE U SIJEDEĆIM SLUČAJEVIMA:

- Ako kupac ne priloži ispravan reklamni list ili račun o kupovini.
- Ako se kupac nije pridržavao uputstva o korišćenju proizvoda.
- Ako je proizvod otvaran, prepravljan ili popravljan od neovlašćene osobe.
- Ako su kvarovi na proizvodu nastali djelovanjem više sile kao što su: udar groma, strujni udaru u električnoj mreži elementarne nepogode i slično.
- Ako su kvarovi nastali oštećivanjem zbog nepropisane upotrebe ili nepravilnim transportovanjem.
- Ako je kvar nastao greškom u sistemu na koji je proizvod priključen.

Ova izjava o saobraznosti ne mijenja zakonska potrošačka prava važeća u Crnoj Gori u odnosu na ona koja propisuje proizvođač. **Naziv davaoca izjave o saobraznosti:** Kim Tec CG d.o.o., Čemovsko polje bb, 81000 Podgorica, Crna Gora

CENTRALNI SERVIS (CALL CENTAR): Kim Tec CG d.o.o., Čemovsko Polje bb, 81000 Podgorica

Tel: 020/608-251, E-mail za upite: servis@kimtec-cg.com

DATUM PRIJEMA UREĐAJA U SERVIS**DATUM POPRAVKE****DATUM PRIJEMA UREĐAJA U SERVIS****DATUM POPRAVKE****DATUM PRIJEMA UREĐAJA U SERVIS****DATUM POPRAVKE**

ПОЧИТУВАНИ!

Ви благодариме што купивте уред на VIVAX и се надеваме дека сте задоволни со изборот. Доколку во текот на гарантниот рок сејавишлреба од поправка на производот, побарајте совет од продавачот кој ви го продал производот или контактирајте со нас на долунаведените броеви и адреси. **ВЕ МОЛИМЕ ПРЕД УПОТРЕБА НА ПРОИЗВОДОТ ВНИМАТЕЛНО ДА ГИ НРОЧИТАТЕ УПАТСТВОТА ПРИЛОЖЕНИКОН ПРОИЗВОДОТ!**

ГАРАНТЕН ЛИСТ**VIVAX****MK****МОДЕЛ НА УРЕД****СЕРИСКИ БРОЈ****ДАТУМ НА ПРОДАЖБА****БРОЈ НА СМЕТКА****НАПРОДАВАЧОТ****ПОТПИС И ПЕЧАТ НА ПРОД.**

- Со оваа гаранција производителот на производот, преку ПАКОМ КОМПАНИ д.о.о.ел како увтаник и извршител на гаранцијата во Република Македонија, гарантира бесплатна шшравка согласно важечките прописи и условите наведени во овој гарантен лист. Со оваа гаранција Ви гарантираме дека предметот на гаранцијата ќе работи без грешки предизвикани од можно лоша изработка и употреба на лонци материјал и заизработка. Ситевакви дефекти ќеби дат бесплатно поправенво овластениот сервисво гарантниотрок.

ГАРАНТНИ УСЛОВИ:

- Гарантниот рок започнува да тече од денот на купувањето на производот и трае **12 месеци** освен за **телевизорите** за кои гаранцијата трае **24 месеци**
- Во случај на појава на дефект кај производот кој е предмет на оваа гаранција се обврзуваме дека ќе го поправиме во најкраток можен рок, а најдоцна во рок од 30 работни дена. Ако производот не може да се поправи или не биде поправен во рок од 30 работни дена ќе биде заменет со нов. Ако поправката на производот трае подолго од 10 дена, гаранцијата се продолжува за времетраење од 30 дена од денот на поправката.
- Гаранцијата се признава само со приложување сметка за купување и со овој гарантен лист кој мора да биде исхранво понолнет од продавачот односно мора да ш содржи датумот на продажба, печат и нотпис на продавачот.
- Извршителот на гаранцијата обезбедува сервис и резервни делови 7 години од датумот на купување, **ГАРАНЦШАТА НЕ ОПФАКА:**
- Редовни проверки, одржување и замена на нотрошни материјали. Прилагодувања или нромени за подобрување на производот за намени кои не се онишани во техничките упатства за употреба, освен ако за тие промени не се согласил увозникот ПАКОМ КОМПАНИ д.о.о.ел

ГАРАНЦИЈАТА НЕ СЕ ПРИЗНАВА ВО СЛЕДНИВЕ СЛУЧАИ

- Ако купувачот не нриложи исправен гарантен лист и сметка.
- Ако купувачот не се придржувал до упатствата за употреба на производот.
- Ако производот бил отворан, преправан или поправан од неовластени лица.
- Ако дефектите кај прошводот биле предизвикани од виши сили, како удар од гром, струен удар во електричната мрежа, елеметарни непогоди и сл.
- Ако дефектите настанале поради непрописна употреба или неправилен транспорт.
- Ако дефектот настанал поради грешка на системот кон кој бил приклучен производот.

Оваа гаранција не гн менува законските законските права кои што важат во Република Македонија во однос на правата што ги пропишува роизвод. **Изјава:** Потрошувачот ги има законските права кои произлегуваат од националното законодавство кое ја регулира продажбата на производите и дека овие рава не се загрозени со гаранцијата.

Централен сервис: ПАКОМ КОМПАНИ д.о.о.ел, ул Јадранска магистрала бр.12, 1000 Скопје

Тел.02 3202 800, Факс: 02 3202 892 www.pakom.com.mk, www.vivax.com

**ДАТУМ НА ПРИЕМ НА
УРЕДОТ ВО СЕРВИС****ДАТУМ НА ПОПРАВАЊЕ****ДАТУМ НА ПРИЕМ НА
УРЕДОТ ВО СЕРВИС****ДАТУМ НА ПОПРАВАЊЕ****ДАТУМ НА ПРИЕМ НА
УРЕДОТ ВО СЕРВИС****ДАТУМ НА ПОПРАВАЊЕ**

**Централен сервис: ПАКОМ КОМПАНИ д.о.о.е.л, ул Јадранска магистрала бр.12
1000 Скопје
Тел.02/3202 800, Факс: 02/3202 892,
www.pakom.com.mk, www.vivax.com**

Град	Сервис	Адреса	Телефон
Скопје	Виком Електроник	бул.АСНОМ 54	02 2434 083
Штип	Виртуел	Ванчо Прке бб.	032 380 006
Струмица	Нец Електрон	Методи Митевски-Брицо 17	034 344 740
Кавадарци	Ни-Ком Трејд	7 Септември бб	043 416 385
Гевгелија	Епром	С.М. Данко 68	034 211 011
Прилеп	Сервис Зоки	Андон Слабејко бб	048 410 027
Кочани	Топтроникс	Иво Лола Рибар 20	033 273 038
Куманово	Електро Пионир	лок. Табакана бр.12	031 432 339
Кичево	Дигитал Електроникс	Блок Ламели 188	045 226 399
Битола	Тринитрон	нас. Кпаница лам. А4	047 227 236
Тетово	Шикла	ул.132 бр.9	044 333 283
Гоставар	Нафи-Беко	Гоце Делчев 96	042 216 413
Охрид	Рит Електроника	Туристичка 44а	046 261 281
Струга	Мако Сервис	Јово Стефаноски Риле 9а	070 488 370

TË NDERUAR BLERËSI!

Faleminderit për blerjen tuaj dhe shpresoj se ju do të jenë të kënaqur me përzgjedhjen. Nëse periudha e garancionit është e nevojshme për të riparuar produktin, ju lutem konsultohuni me shitësin Apo me me përonin i cilijua shet produktin tone JU LUTEM LEXONI ME KUJDESPARAPËRDORIMITPRODUKTTIT DOKUMENTET TEKNIKE DHE MANUALET CILAT JANË VENDOSUR NË KUTI!

FLETGARANÇIONI

VIVAX

KS

EMRI PRODUKTU

LLOJI DHE MODELI

PRODHUESI

EMËRTIMI APO EMRI I SHITËSIT

NUMRI SERIAL

VULA: NËNSHKRIMI I PËRSONIT

GARANCI DEKLARATA:

Kjo fletgarancion ju garanton që prodhuesi, nëpërmjet AskTec Ltd, si një importues dhe ofrues i sigurisë në Republikën e Kosovës, një riparim të lirë të njëjtë në përputhje me rregullat e zbatueshme në pajtim me kushtet e përshkruara në këtë fletgarancion

KUSHTET E GARANÇIONIT:

1. Kjo fletgarancion, negarantojmë se ju do të jetë subjekt i kësaj punegarancisë pagabime të mundshme të shkaktuara nga mjeshtri e profesionalizuar dhe të materialit të dobët. Të gjitha gabimet mund të ndodhin ne do t korrigjohen pa pagesë në një shërbim garancion të autorizuar.

PERIUDHA EGARANÇIONIT.Garancioni fillon nga dita e blerjes dhe vazhdon deri 24 muaj.

2. Në rast prishjes produktit do të mbulohet nga ky garancion , zotohemi për të rregulluar njëjtin sa më shpejt të jetë e mundur, dhe jo më vonë se 45 ditë. Nëse produkti nuk mund të riparohet ose nuk riparohet brenda 45 ditëve, ajo do të zëvendësohet.

3. Nëse procedura riparimit zgjat më shumë se 10 ditë, garancioni do të shtvhet për kohëzgjatjen e riparimit.

4. Garancioni është e njohur vetëm me një faturë të shitjes, dhe me kartën e garancionit e cila duhet të plotësohet si duhet dhe duhet të përfshijë datën e shitjes, vula dhe nënshkrimi shitësit.

5. Prodhuesi ofron pjesë servisi në afat prej 7 vjetësh.

GARANÇIONI NUK MBULON

6. Inspektimit të rregullt, mirëmbajtjenndrrimi I pjesve hargjuese.

7. Rregullim ose ndryshim në përmirësimin e produktit për zbatimin që nuk janë përshkruar në udhëzimet tëknike për përdorim, përvec modifikime paraqitura Me pëlqimi AskTec LLC

GARANÇIONI NUK PRANOHET NE KËTO RASTE :

- Nëse një klienti nuk paraqet kartën e saktë garancionit dhe faturë blerje.
- Në qoftë se blerësi nuk përmbush udhëzimet mbi përdorimin e produktit.
- Nëse produkti është i hapur, modifikuar ose riparuar nga personi i paautorizuar.
- Nëse dështimet produktit janë shkaktuar nga forcsë madhore, të tilla si rrufeja, electriciteti në fatkeqësitë e rrjetit elektrike.
- Nëse dështime shkaktuar dëme nga përdorimi i pavend ose transportit të pahijshme. Nëse defekt është një defekt në sistemin në të cilën produkti është i lidhur.

DATA PRANIMIT PAISJES
SERVIS

DATA RIPARIMIT

DATA PRANIMIT PAISJES
SERVIS

DATA RIPARIMIT

DATA PRANIMIT PAISJES
SERVIS

DATA RIPARIMIT

Ask tec d.o.o., Tahir Zajmi (Kosovatex)

10000 Prishtinë, Kosovë

Tel: +381 38 771 001, E-mail: info@asktec-ks.com

SERVISI

Tel: +381 38 771 003

Fax: +381 38 771 000



VIVAX

www.VIVAX.com

Ovaj dokument je originalno proizveden i objavljen od strane proizvođača, brenda Vivax, i preuzet je sa njihove zvanične stranice. S obzirom na ovu činjenicu, Tehnoteka ističe da ne preuzima odgovornost za tačnost, celovitost ili pouzdanost informacija, podataka, mišljenja, saveta ili izjava sadržanih u ovom dokumentu.

Napominjemo da Tehnoteka nema ovlašćenje da izvrši bilo kakve izmene ili dopune na ovom dokumentu, stoga nismo odgovorni za eventualne greške, propuste ili netačnosti koje se mogu naći unutar njega. Tehnoteka ne odgovara za štetu nanесenu korisnicima pri upotrebi netačnih podataka. Ukoliko imate dodatna pitanja o proizvodu, ljubazno vas molimo da kontaktirate direktno proizvođača kako biste dobili sve detaljne informacije.

Za najnovije informacije o ceni, dostupnim akcijama i tehničkim karakteristikama proizvoda koji se pominje u ovom dokumentu, molimo posetite našu stranicu klikom na sledeći link:

<https://tehnoteka.rs/p/vivax-televizor-43uhd10k-akcija-cena/>