

Uputstvo za upotrebu

TCL QLED televizor 43C635

TCL



Tehnoteka je online destinacija za upoređivanje cena i karakteristika bele tehnike, potrošačke elektronike i IT uređaja kod trgovinskih lanaca i internet prodavnica u Srbiji. Naša stranica vam omogućava da istražite najnovije informacije, detaljne karakteristike i konkurentne cene proizvoda.

Posetite nas i uživajte u ekskluzivnom iskustvu pametne kupovine klikom na link:

<https://tehnoteka.rs/p/tcl-qled-televizor-43c635-akcija-cena/>

Bezbednost



Proverite da li vaša naponska mreža odgovara naponu označenom na nalepnici koja se nalazi na zadnjem delu uređaja. Ako se kao sredstvo isključenja napajanja koristi strujni utikač za zidnu utičnicu, priključak za naizmeničnu struju ili strujni priključak na aparatu, on mora da ostane lako dostupan.

Kod pojedinih modela, indikatorska lampica se nalazi sa bočne strane TV-a. Nedostatak svetlosne indikacije sprema ne znači da je TV potpuno isključen iz naponske mreže. Da biste potpuno isključili TV, morate izvući strujni kabl iz naponske mreže.

Komponente TV-a su osetljivije na toplotu.

Maksimalna ambijentalna temperatura ne sme preći **35°C**. Ne prekrivajte ventilacione otvore na bočnoj ili zadnjoj strani TV-a. Ostavite dovoljno prostora oko njega da omogućite odgovarajuću ventilaciju. Postavite uređaj daleko od izvora toplote (kamin i sl.) i uređaja koji stvaraju jako magnetno ili električno polje.

Vlažnost vazduha u prostoriji u kojoj se nalazi TV ne sme preći **75%**. Pomeranje TV-a iz hladne u zagrejanu prostoriju može dovesti do stvaranja kondenzacije na ekranu (kao i na nekim unutrašnjim komponentama). Sačekajte da kondenzat ispari pre ponovnog uključivanja TV-a.

Dugme  ili **POWER**/ na TV-u ili dugme  na daljinskom upravljaču može se koristiti za uključivanje TV-a i prebacivanje u režim mirovanja. Ako **nećete gledati TV duži vremenski period**, potpuno ga isključite tako što ćete izvući strujni kabl iz utičnice u zidu.

Tokom **grmljavine**, preporučujemo da isključite TV iz naponske mreže i antenskog sistema, tako da izbegnete električno ili elektromagnetno pražnjenje koje bi moglo da ga ošteti. Iz ovog razloga, neka vam **utičnica u zidu i antenski priključak** budu lako dostupni da biste mogli **da ih isključite** ako to bude neophodno.

Odmah isključite TV ako primetite da otpušta **miris paljevine** ili **dim**. Nikad, ni pod kojim uslovima, ne smete sami otvarati TV, jer se tako dovodite u opasnost da doživite **strujni udar**.

UPOZORENJA

Ovaj uređaj je namenjen za kućnu upotrebu i ne sme se koristiti u bilo koje druge namene ili u komercijalnom okruženju.

Ukoliko je strujni kabl ili utikač oštećen, mora ga zameniti proizvođač ili ovlašćeni servis ili druga kvalifikovana osoba da bi se izbegao rizik.

Ostavite više od 10 cm prostora oko TV-a da biste omogućili adekvatnu ventilaciju. Ventilacija ne sme

biti ometena prekrivanjem ventilacionih otvora novinama, krpama, zavesama i sličnim.

Uređaj ne sme biti izložen kapanju ili prskanju vode, niti predmeti ispunjeni vodom, poput vaza, smeju da se stavljaju na uređaj.

Baterije (uklonjiva ili ugrađena baterija) ne smeju da se izlažu velikoj toploti, npr. sunčevoj svetlosti, vatri i sličnim pojavama.

Da biste smanjili rizik od požara ili strujnog udara, ne izlažite aparat kiši ili vlazi.

Televizija može da padne i uzrokovati teške ozlede ili smrt. Većina ozleđa (naročito ako su u pitanju deca) se mogu izbeći s jednostavnim merama predostrožnosti:

- UVEK koristite police, postolja ili načine montiranja onako kako preporučuje proizvođač televizijskog seta.
- UVEK koristite nameštaj koji može da sigurno podrži televizijski set.
- UVEK pripazite da televizijski set ne visi sa nameštaja.
- UVEK naučite decu opasnostima penjanja na nameštaj kako bi došli do televizije ili daljinskog upravljača.
- UVEK postavite kablove povezane s televizijom tako da se ne može zapeti ili potegnuti ih.
- NIKADA ne postavljajte televizijski set na nestabilne lokacije.
- NIKADA ne postavljajte televizijski set na visok nameštaj (npr. ormare ili police za knjige) tako da nema prikladnu potporu.
- NIKADA ne postavljate televizijski set na tkanine ili ostale materijale koji mogu da budu između televizijskog seta i potpornog nameštaja.
- NIKADA ne postavljajte predmete kao što su igračke i daljinski upravljači na televiziju kako se deca ne bi penjala.

Ako se postojeći televizijski set premešta treba se pridržavati svih uputa iznad.

Oprema sa ovim simbolom spada u električne aparate klase II ili dvostruko izolovane električne aparate. Projektovana je tako da ne zahteva bezbednosno povezivanje sa sistemom strujnog uzemljenja. Oprema bez ovog simbola spada u električne aparate klase I. Ona sme da se priključuje samo u strujne utičnice koje imaju zaštitno uzemljenje.



Da bi se sprečio požar, u svakom trenutku držite sveće i otvoreni plamen daleko od ovog uređaja.



Ovaj simbol označava da je visoki napon unutra. Opasno je napraviti kontakt s unutrašnjim delovima ovog proizvoda.



Ovaj simbol označava da je osigurač možda u neutralnom položaju i da će mrežna mreža biti isključena da se isprazne fazni vodiči.

Da bi se sprečile povrede, ovaj uređaj mora biti čvrsto spojen na zid ili pod u skladu sa uputstvom za postavljanje.

Da biste smanjili rizik od izlaganja radio-frekventnim talasima, koristite ovaj aparat na udaljenosti od bar 100 cm.

Ako su spoljašnja antena ili kablovski sistem povezani sa proizvodom, antenu ili kablovski sistem mora uzemljiti stručna osoba, kako bi se obezbedila zaštita od naponskih udara i nakupljenog statičkog elektriciteta.

TV ekran

TV ekran na ovom proizvodu napravljen je od stakla. To znači da se može polomiti ako uređaj padne ili ga udare neki drugi predmeti.

TV ekran je visokotehnološki proizvod i pruža vam sliku s prefinjenim detaljima. Povremeno se na ekranu mogu pojaviti neaktivni pikseli kao fiksne plave, zelene ili crvene tačke. To ne utiče na performanse uređaja.

Održavanje

Za čišćenje ekrana koristite proizvode za čišćenje stakla i meku krpu, a ostatak uređaja čistite blagim rastvorom deterdženta.

Važno: Upotreba jakih deterdženata, sredstava na alkoholnoj bazi, kao i abrazivnih proizvoda može oštetiti ekran. Redovno brišite prašinu sa ventilacionih otvora na zadnjoj i bočnim stranama uređaja. Upotreba rastvarača, abrazivnih proizvoda ili sredstava na alkoholnoj bazi može oštetiti TV. Ako neki predmet ili tečnost uđu u uređaj, odmah ga isključite iz naponske mreže i pozovite ovlašćenu osobu da ga pregleda. Nikad ne otvarajte uređaj sami jer se tako stavlja u opasnost i možete oštetiti uređaj.

Propisi u pogledu elektrostatičkog pražnjenja

Ovaj aparat ispunjava kriterijume u pogledu elektrostatičkog pražnjenja. Ako se posle elektrostatičkog pražnjenja aparat ne vrati na režim Ethernet veze ili režim reprodukcije sa USB-a, potrebno je da korisnik reaguje.

Obaveštenje o tehnologiji Bluetooth

Tehnologija Bluetooth® (ako je dostupna na vašem TV-u) radi na frekvenciji od 2,4 GHz, pa

blizina pristupnim tačkama i ruterima za Wi-Fi i mikrotalasnim pećnicama može da utiče na strimovanje zvuka preko Bluetooth-a. Ako dođe do prekida reprodukcije zvuka, isključite pa uključite Bluetooth uređaj da bi pronašao frekvenciju sa manje smetnji; ako problemi ne nestanu, približite se TV-u ili udaljite izvore smetnji od TV-a.

ID potvrde o Bluetooth-u: D056959

Postavljanje TV-a na zid

Upozorenje: Za ovu operaciju potrebne su najmanje dve osobe, u zavisnosti od veličine televizora.

Da biste osigurali bezbedno postavljanje, obratite pažnju na sledeće bezbednosne napomene:

- Proverite da li zid može da izdrži težinu TV-a i nosača.
- Sledite uputstvo za postavljanje koje ste dobili sa nosačem. Pre nego što počnete postavljanje na zid, kod određenih modela je potrebno proveriti da li heksagonalni VESA tiplovi i zavrtnji koje ste dobili odgovaraju rupama na zadnjem delu TV-a.
- TV se mora postaviti na vertikalni zid.
- Koristite samo zavrtnje koji odgovaraju tipu materijala od kojeg je zid.
- Postarajte se da kablovi TV-a budu tako postavljeni da ne postoji opasnost da se sapletete o njih.

Sva ostala bezbednosna uputstva za TV važe i u ovom slučaju.

Priručnik za upotrebu za više proizvoda

Karakteristike prikazane u ovom priručniku su zajedničke za većinu modela. Neke karakteristike možda nisu dostupne na vašem TV-u i/ili vaš TV ima neke karakteristike koje nisu opisane u ovom priručniku. Ilustracije u ovom priručniku mogu se razlikovati od izgleda samog uređaja. Molimo da pogledate sâm uređaj.

Ažuriranje uređaja

Neki se uređaji ažuriraju svaka tri meseca, ali period ažuriranja nije uvek specifičan. Neki uređaji će se ažurirati samo ako je pronađena kritična greška, pogotovo ako su u pitanju uređaji koji su se prodavali prije više od 3 godine.

Informacije za korisnike u pogledu odlaganja stare opreme i baterija**[Evropska unija]**

Proizvodi

Ovi simboli ukazuju da električna i elektronska oprema, kao i baterije sa ovim simbolom, po isteku veka trajanja ne smeju da se odlažu kao običan kućni otpad. Umesto toga, ovi uređaji moraju biti predati na za to odgovarajućim sabirnim mestima za reciklažu električne i elektronske opreme i baterije, gde će biti propisno tretirani i reciklirani u skladu sa državnim regulativom i direktivama 2012/19/EU, 2006/66/EC i 2008/12/EC.



Baterija

Propisnim odlaganjem ovih proizvoda pomoći ćete očuvanju prirodnih resursa i sprečiti moguće negativne posledice po životnu sredinu i ljudsko zdravlje, koje bi bile izazvane nepropisnim odlaganjem ovih proizvoda.

Za više informacija o sabirnim mestima i recikliranju ovih proizvoda kontaktirajte vašu lokalnu samoupravu, gradsku čistoću ili prodavnicu u kojoj ste kupili proizvod.

Napomena:
Znak Pb
ispod simbola
baterije
označava da
ta baterija
sadrži olovo.

U skladu sa državnim zakonodavstvom, možda su propisane i kazne za nepropisno odlaganje ovakvog otpada.

[Poslovni korisnici]

Ako želite da odložite ovaj proizvod, kontaktirajte vašeg dobavljača i proverite uslove kupoprodajnog ugovora.

[Ostale zemlje van Evropske unije]

Ovi simboli važe samo u Evropskoj uniji. Ako želite da odložite ove proizvode, uradite to u skladu sa državnim zakonodavstvom ili drugim pravilima koje važe u vašoj zemlji u pogledu odlaganja stare električne opreme i baterija.

Poštovani kupče,

Kompanija TCL izjavljuje da je ovaj uređaj usklađen sa Direktivom 2014/53/EU. Kompletan tekst izjave o usklađenosti sa direktivom EU dostupan je na sledećoj internet adresi: www.tcl.com

EU deklaracija o usaglašenosti može se preuzeti direktno sa www.tcl.eu/eu/doc/XXXXXXXX *

* Zamenite «XXXXXXXX» tačnim imenom modela.

Slike i ilustracije u ovom priručniku služe samo kao prikaz i mogu se razlikovati od stvarnog izgleda proizvoda. Konstrukcija i specifikacije proizvoda mogu biti promenjene bez prethodne najave.

Važne informacije	1	Upotreba elektronskog vodiča kroz programe (EPG)	13
1. poglavlje - Povezivanje		Funkcija Bluetooth-a	13
Povezivanje sa naponskom mrežom i antenom	5	Funkcija brzog pokretanja	13
Povezivanje Blu-ray plejera, HD konzole za igre, HD kamkordera, slušalica i CI modula.....	5	Buđenje preko mreže	13
Povezivanje na Internet	6	Resetovanje na fabričke postavke.....	14
		Korišćenje bežičnog glasovnog daljinskog upravljača za televizor	14
2. poglavlje - Početni koraci		5. poglavlje - Ostale informacije	
Ekskluzivni daljinski upravljač	7	Lozinka u roditeljskoj kontroli	15
Ubacivanje baterija	7	Rešavanje problema	15
Dodatni daljinski upravljač	8		
Ubacivanje baterija	8		
Uključivanje i isključivanje TV-a	9		
Početno podešavanje	9		
3. poglavlje - Osnovne TV operacije			
Dugmad na daljinskom upravljaču.....	10		
Pristupanje kanalima	10		
Gledanje povezanih uređaja	10		
Podešavanje jačine zvuka	10		
Pristupanje početnoj stranici Smart TV-a	10		
Korišćenje menija Podešavanja.....	10		
4. poglavlje - Dodatne funkcije vašeg TV-a			
Memorisanje kanala.....	11		
Opšti interfejs (CI)	11		
Upotreba CI modula	11		
Pristup CI uslugama	11		
Upotreba titlova.....	11		
Uključivanje/isključivanje titla	11		
Omogućavanje jezika titla na digitalnim TV kanalima	11		
Odabir tipa titla na digitalnim TV kanalima	11		
Korišćenje teleteksta	12		
Odabir jezika dekodiranja stranica	12		
Jezik digitalnog teleteksta	12		
Petrošačka elektronička kontrola (CEC)	12		
Omogućavanje ili onemogućavanje CEC	12		
Upotreba automatskog uključivanja	12		
Upotreba automatskog režima pripravnosti	12		
HbbTV	12		
Pristup funkciji HbbTV	12		
Deaktiviranje funkcije HbbTV	13		

1. poglavlje - Povezivanje

Povezivanje sa naponskom mrežom i antenom

Da biste uključili TV pošto ste ga uključili u naponsku mrežu, pritisnite \odot ili **POWER**/ \odot .

Napomene:

- Položaj strujnog kabla zavisi od modela TV-a.
- Izvucite strujni kabl iz naponske mreže pre povezivanja uređaja

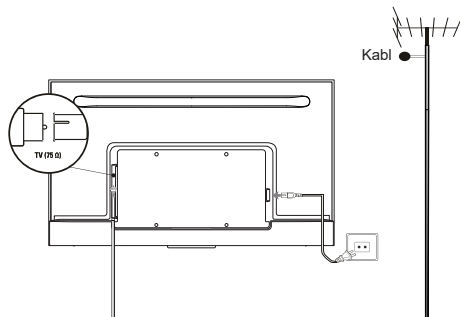

Povezivanje Blu-ray plejera, HD konzole za igre, HD kamkordera, slušalica i CI modula

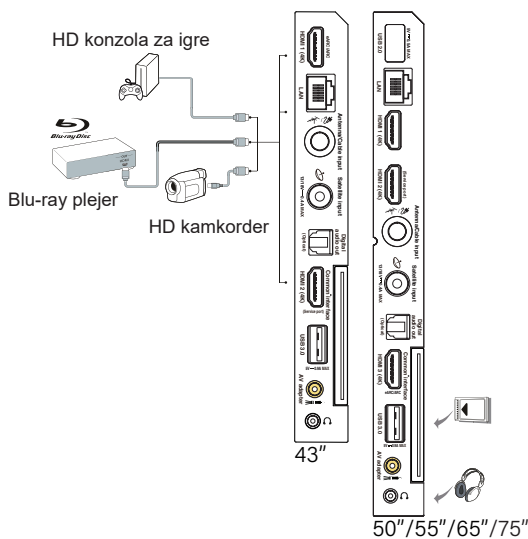

Povezivanje na Internet

Napomena: Uputstva koja slede su samo uobičajeni načini na koje možete da povežete svoj TV na žičnu ili bežičnu mrežu. Metod povezivanja može se razlikovati u zavisnosti od vaše trenutne mrežne konfiguracije. Ako imate bilo kakva pitanja u vezi sa vašom kućnom mrežom, obratite se svom Internet provajderu.

Žična veza

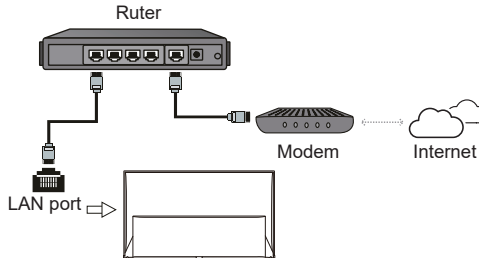

Bežična veza

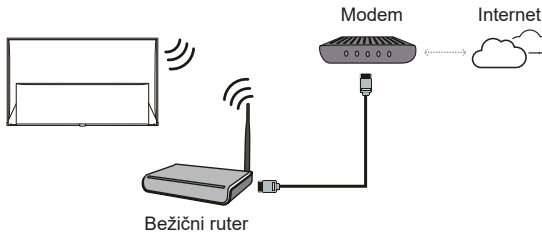

Podešavanja mreže:

1. Pritisnite **⬆** na daljinskom upravljaču da bi se prikazala početna strana Smart TV-a.
2. Pritisnite **▲/▼/◀/▶** kako biste pomerili kursor na **⚙** na donjoj desnoj strani ekrana i zatim pritisnite **OK** da biste ušli u meni **Settings** (Postavke).
3. Pritisnite **▲/▼** da biste odabrali **Network and Internet** (Mreža i Internet), pritisnite **OK** da biste ušli u podmeni i pratite uputstva na ekranu da biste podesili mrežu.

Napomene:

- Vaš TV možda nema sve priključke prikazane na crtežu iznad. Broj USB i HDMI priključaka može da se razlikuje u zavisnosti od modela TV-a.
- Položaji dugmadi i priključaka može da se razlikuje u zavisnosti od modela TV-a.
- USB priključci su namenjeni za ulaz podataka sa memorijskih USB uređaja i za povezivanje sa drugim relevantnim USB uređajima, gde je to moguće.
- Svi USB uređaji moraju biti direktno povezani sa TV-om bez produžnih kablova. Ako je neophodan produžni kabl, preporučuje se da ne koristite duži od 50 cm. Duži produžni kablovi treba da imaju feritni prsten.
- Funkcija ARC (Audio Return Channel) je podržana samo na HDMI portu označenim sa ARC. Da biste mogli da koristite funkciju ARC, prvo uključite funkciju CEC kao što je opisano u odeljku o funkciji **CEC**.
- Preporučujemo da koristite visokokvalitetne, oklopljene HDMI kablove da bi se izbegla moguća interferencija.
- Koristite slušalice sa TRS priključkom od 3,5 mm. Preveliki zvučni pritisak sa slušalicama može da prouzrokuje gubitak sluha.

2. poglavlje - Početni koraci

Ekskluzivni daljinski upravljač

Većina funkcija TV-a dostupna je preko menija koji se pojavljuju na ekranu. Daljinski upravljač koji ste dobili sa TV-om može se koristiti za navigaciju kroz menije i za konfigurisanje svih osnovnih postavki.

Srpski

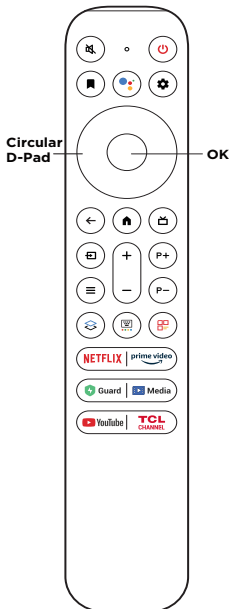

- Za isključivanje i uključivanje zvuka.
- Režim pripravnosti/izlazak iz režima pripravnosti.
- Dodajte entitet na listu za praćenje. (Dostupno samo u Google TV režimu.)
- Pritisnite dugme "**Google Assistant** (Gugl Asistent)" na daljinskom upravljaču da biste razgovarali sa Gugl Asistent. (Dostupno samo u Google TV režimu i mrežna veza je normalna.)
- Za prikaz menija na kontrolnoj tabli.
- Circular D-Pad** Dugmad za smer navigacije.
- OK** Potvrdite unos ili selekciju. (Lista kanala se može prikazati u TV režimu.)
- Za povratak u prethodni meni ili izlaz iz aplikacije.
- Za pristup početnoj stranici Smart TV-a.
- Da biste pristupili Elektronskom programskom vodiču (dostupan samo za digitalne kanale).
- Za odabir izvora signala.
- Za kontrolu jačine zvuka.
- P+/P-** Za promenu kanala.
- Prikaza se tabla sa brzim postavkama. Ili sledite uputstva na ekranu da biste izvršili odgovarajuću funkciju.
- Za prikaz brzog panela.
- Iskakanje virtualne tastature daljinskog upravljača kada je dostupna.
- Da biste otvorili TLC početnu stranicu na ekranu.
- NETFLIX** Da biste pristupili Netflix-u, ako je dostupan.
- prime video** Da biste pristupili Prime video (Prime videu) ako je dostupan.
- Guard** Da biste pristupili Saфети Гуард-u ako je dostupan.
- Media** Za pristup Medijskom plejeru ako je dostupan.
- Youtube** Da biste pristupili YouTube, ako je dostupan.
- TCL CHANNEL** Pristup za TCL Channel (TCL Kanal).

Napomene:

- Ovaj daljinski upravljač je dostupan samo na određenim modelima. Tip daljinskog upravljača može da se promeni bez prethodne najave.
- Određenim funkcijama može se pristupiti samo sa virtualne tastature daljinskog upravljača, pritisnite dugme na daljinskom upravljaču da biste je prikazali i radili u skladu s tim.
- Tasteri aplikacije mogu se razlikovati u zavisnosti od modela. Dugme App se koristi za pristup odgovarajućoj aplikaciji.
- Pratite uputstva na ekranu da biste uparili daljinski upravljač sa TV-om prilikom prvog pritiska na taster **Google Assistant** (Gugl Asistent).
- Google TV je naziv softverskog iskustva na ovom uređaju i zaštitni znak Google LLC-a.
- Gugl Asistent nije dostupan na nekim jezicima i u nekim zemljama.

Ubacivanje baterija

1. Pritisnite kao što je prikazano da biste otvorili poleđinski poklopac.
2. Ubacite dve AAA baterije u skladu sa oznakama polariteta na omotaču baterija.
3. Vratite poleđinski poklopac na svoje mesto kao što je prikazano.

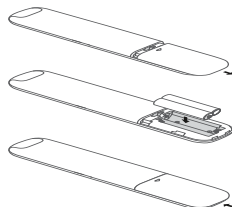

Napomena: Tip daljinskog upravljača može da se promeni bez prethodne najave.

Dodatni daljinski upravljač

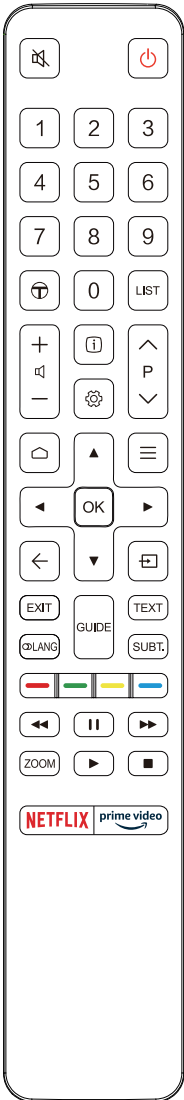

Za isključivanje i uključivanje zvuka.

Režim pripravnosti/izlazak iz režima pripravnosti.

Numerička dugmad Za unos brojeva kanala ili cifre.

Pristup za TCL Channel (TCL Kanal).

LIST Dodajte entitet na listu za praćenje. (Dostupno samo u Google TV režimu.)

Za kontrolu jačine zvuka.

Za prikaz informacija o programu, ako su dostupne.

Za prikaz menija na kontrolnoj tabli.

P Za promenu kanala.

Za pristup početnoj stranici Smart TV-a.

Prikaza se tabla sa brzim postavkama. Ili sledite uputstva na ekranu da biste izvršili odgovarajuću funkciju.

▲/▼/◀/▶ Dugmad za smer navigacije.

OK Za potvrdu unosa ili odabira.

Za povratak u prethodni meni ili izlaz iz aplikacije.

Za odabir izvora signala.

EXIT Za zatvaranje menija na ekranu.

LANG Za odabir audio jezika dostupnog za odabrani digitalni TV program.

GUIDE Za uključivanje i isključivanje elektronskog vodiča kroz programe (samo za digitalne kanale).

TEXT Za uključivanje i isključivanje teleteksta.

SUBT. Za odabir jezika titlova dostupnog za odabrani digitalni TV program.

Dugmad u boji Za odabir zadataka ili stranica teleteksta; koristi se za funkciju HbbTV-a.

Za pokretanje brzog premotavanja unazad.

Za pauziranje reprodukcije.

Za pokretanje brzog premotavanja unapred.

ZOOM Za biranje režima ekrana.

Napomena: Preporučujemo da koristite režim celog ekrana. Ne koristite režim prikaza sa crnim okvirom sa obe strane slike (poput formata 4:3) duži vremenski period. U suprotnom, može doći do trajnog oštećenja ekrana.

Za pokretanje reprodukcije.

Za zaustavljanje reprodukcije.

NETFLIX Da biste pristupili Netflix-u, ako je dostupan.

prime video Da biste pristupili Prime video (Prime videu) ako je dostupan.

Ubacivanje baterija

1. Pritisnite kao što je prikazano da biste otvorili poleđinski poklopac.
2. Ubacite dve AAA baterije u skladu sa oznakama polariteta na omotaču baterija.
3. Vratite poleđinski poklopac na svoje mesto kao što je prikazano.

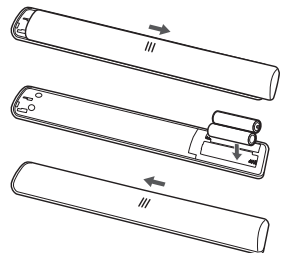

Važno:

Baterije ne smeju biti izložene visokoj temperaturi, plamenu ni direktnoj sunčevoj svetlosti. Izvadite baterije iz daljinskog upravljača ako ga nećete koristiti duži vremenski period. Baterije ostavljene u uređaju mogu izazvati oštećenje propadanjem i korozivnim curenjem, čime će poništiti garanciju.

Da biste zaštitili okruženje, odložite baterije u lokalnom pogonu za reciklažu. Odložite baterije u skladu sa uputstvom.



OPREZ: Ukoliko se baterije zamene pogrešnim tipom baterije postoji rizik od eksplozije. Zamenite baterije isključivo istim ili ekvivalentnim tipom koji je preporučio proizvođač opreme.

Ako su baterije u daljinskom upravljaču istrošene, možete koristiti dugme na TV-u.

Možete uključiti TV iz režima mirovanja pritiskom na dugme  na TV-u.

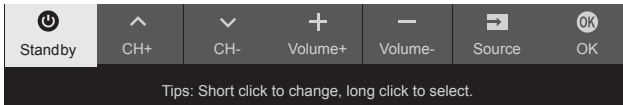



Dok je TV uključen, možete ući u multifunkcijski meni pritiskom na dugme  na TV-u. Za više informacija o korišćenju multifunkcijskog menija pogledajte sliku ispod.



- Pritisnite dugme  da biste pomerili marker do sledeće funkcije.
- Pritisnite i držite dugme  duže od 2 sekunde da biste potvrdili izbor.

Napomena: Konsultujte Vodič za brzo pokretanje da biste našli dugme  na TV-u.

Uključivanje i isključivanje TV-a

1. Kada je strujni kabl uključen u naponsku mrežu, TV će se odmah uključiti ili će biti u režimu pripravnosti. Ako je TV u režimu pripravnosti, da biste ga uključili pritisnite  ili dugme **POWER**/ na TV-u ili dugme  na daljinskom upravljaču.
2. Za stavljanje TV-a u režim pripravnosti, pritisnite dugme  na daljinskom upravljaču. TV će ostati uključen, ali sa smanjenom potrošnjom energije.
3. Ako želite da isključite TV, izvucite strujni kabl iz naponske mreže.

Napomena: U cilju uštede energije i zaštite životne sredine, neki modeli su dizajnirani sa relejima. Kada je TV uključen ili isključen, normalno je da čujete zvuk releja.

Početno podešavanje

Priilikom prvog uključivanja TV aparata, pojavljuje se ekran **Welcome** (Dobrodošli) koji vas vodi kroz proces početnog podešavanja. Pratite uputstva na ekranu kako biste dovršili proces početnog podešavanja, u šta spadaju odabir jezika, povezivanje na mrežu, skeniranje kanala i još mnogo toga. Tokom svakog koraka možete ili da odaberete jedan od ponuđenih izbora ili da preskočite taj korak. Ako preskočite neki korak, možete kasnije da izvršite podešavanja iz menija za podešavanja.

Napomena: Ako ste pretragom pronašli samo analogne kanale, to je možda zbog slabog dolaznog signala i samim tim nije pokriveno garancijom proizvođača. Proizvođač ne može biti odgovoran za nedostatak prijema ili loš prijem u pojedinim oblastima.

3. poglavlje - Osnovne TV operacije

Dugmad na daljinskom upravljaču

Evo dugmadi za smer kretanja i dugmeta **OK** na daljinskom upravljaču koje možete često koristiti.





Pristupanje kanalima

Korišćenje dugmadi za navigaciju: pritisnite **▲/▼** na daljinskom upravljaču da biste se kretali i menjali kanale.

Korišćenje dugmeta OK: pritisnite dugme **OK** da biste prikazali listu kanala i pritisnite **▲/▼/◀/▶** i **OK** da biste izabrali kanale.

Korišćenje dugmadi P+/P-: pritisnite **P+/P-** na daljinskom upravljaču da biste se kretali kroz kanale.

Korišćenje  dugmeta: pritisnite  za prikaz virtualne tastature daljinskog upravljača, a zatim možete koristiti numeričke tastere ili dugme **List** (List) da biste radili u skladu s tim.

Gledanje povezanih uređaja

Pritisnite  na daljinskom upravljaču da bi se prikazala lista izvora. Pritiskom na **▲/▼** izaberite TV ili drugi izvor signala, pa pritisnite **OK** da potvrdite.

Podešavanje jačine zvuka

Regulacija jačine zvuka: Pomoću dugmadi **+/-** na daljinskom upravljaču možete pojačavati ili smanjivati jačinu zvuka.

Isključivanje zvuka: Pritisnite dugme  da privremeno isključite zvuk. Ponovo pritisnite to dugme ili dugme **+** da biste ponovo uključili zvuk.

Pristupanje početnoj stranici Smart TV-a

Omogućava vam da uživate u veb-aplikacijama i specijalno prilagođenim veb-sajtovima, kao i da podešavate systemske postavke televizora.

Upravljanje možete da vršite pomoću daljinskog upravljača televizora.

UPOZORENJE:

- Konfigurirate mrežna podešavanja pre korišćenja aplikacija Smart TV-a.
- U zavisnosti od stanja mreže, može da dođe do usporavanja i/ili do prekida rada.
- Ako dođe do problema pri korišćenju aplikacije, obratite se dobavljaču sadržaja.

- U zavisnosti od okolnosti dobavljača sadržaja, može da dođe do prekida ažuriranja aplikacije ili ukidanja same aplikacije.
- U zavisnosti od propisa zemlje, neke aplikacije mogu biti podržane uz ograničenja, a neke mogu biti nepodržane.
- Dobavljač usluga može da promeni sadržaj aplikacije bez prethodne najave.

1. Pritisnite **⬆** na daljinskom upravljaču da bi se prikazala početna stranica Smart TV-a.
2. Pritiskanjem dugmadi **▲/▼/◀/▶** i **OK** otvarate željene aplikacije, funkcije ili podešavanja.
3. Pritisnite **⬅** da biste se vratili na početnu stranicu.

Napomena: Pošto povezivanje na Internet traje izvesno vreme, preporučujemo da pre korišćenja funkcije Smart TV sačekate da protekne nekoliko minuta od buđenja TV-a iz režima pripravnosti.

Korišćenje menija Podešavanja

Omogućava vam podešavanje postavki televizora, poput slike i zvuka.

1. Pritisnite **⚙** na daljinskom upravljaču da biste prikazali meni kontrolne table.
2. Izaberite **Settings** (Podešavanja) i pritisnite **OK** da biste ušli u meni podešavanja.
3. U podizbornicima pritisnite **▲/▼** da biste izabrali opcije menija, a zatim pritisnite **OK/▶** da biste ušli u listu opcija ili odgovarajući podmeni, ili pritisnite **OK** da biste uključili ili isključili ili pritisnite **◀/▶** da biste podesili podešavanje.
4. Pritisnite **⬅** za povratak na prethodni meni.

Napomena:

- Kad je uključeno podešavanje **LED motion clear** (LED jasan pokret) prizori koji se brzo smenjuju biće jasniji podešavanjem pozadinskog LED osvetljenja, ali će slika biti tamnija i treperavija nego kad je **LED motion clear** (LED jasan pokret) isključeno.

4. poglavlje - Dodatne funkcije vašeg TV-a

Memorisanje kanala

Ovaj odeljak opisuje kako da automatski pretražite i memorišete kanale. Ovo se može uraditi u nekom od donavedenih slučajeva:

- preskočili ste memorisanje kanala pri uvodnom podešavanju;
- u TV režimu se pojavila poruka da nema kanala;
- želite da ažurirate kanale.

1. U TV režimu pritisnite na daljinskom upravljaču **⚙** i izaberite **Settings > Channels and inputs > Channel > Channel scan** (Podešavanja > Kanali i ulazi > Kanal > Skeniranje kanala). Pritisnite **OK/▶** za ulazak.
2. TV installira i uređuje kanale u skladu sa vašom zemljom ili regionom. Pritisnite **▲/▼** da biste odabrali **Country/Region** (Zemlju/Region), i pritisnite **OK/▶** da biste ušli. Unesite fabričku lozinku 1234 ili svoju sopstvenu, ako ste je promenili u meniju **System > Lock** (Sistem > Zaključaj). Pritisnite **▲/▼** da biste odabrali svoju zemlju ili region i pritisnite **OK/▶** da biste potvrdili.
3. Pritiskanjem dugmadi **▲/▼** izaberite stavku **Automatic search** (Automatska pretraga), pa pritisnite **OK/▶** da potvrdite.
4. Pritiskanjem dugmadi **▲/▼** izaberite **Tuner mode** (Režim tjunera), pa pomoću dugmadi **◀/▶** izaberite **Cable** (Kablovska), **Antenna** (Antena) ili **Satellite** (Satelit). (Napomena: **Satellite** (Satelit) je dostupan samo na određenim modelima.)
5. Pritiskanjem dugmadi **▲/▼** izaberite ostale opcije koje želite da konfigurirate.
6. Po završetku konfigurisanja, pritiskanjem dugmeta **▼** izaberite stavku **Search** (Pretraga) i pritisnite **OK** da pokrenete skeniranje kanala.
7. Pretraga kanala može potrajati nekoliko minuta. Nakon automatskog pretraživanja, kanali se raspoređuju u unapred podešenom redosledu. Ako želite da uredite listu kanala, pritisnite **⚙** na daljinskom upravljaču, izaberite **Settings > Channels and inputs > Channel > Channel organizer** (Podešavanja > Kanali i ulazi > Kanal > Organizator kanala) i pritisnite **OK** za ulazak.

Opšti interfejs (CI)

Šifrovani digitalni TV kanali mogu da se dekodiraju CI modulom i karticom operatera digitalnih kanala.

CI modul može omogućiti razne digitalne usluge, u zavisnosti od operatera i usluga koje vi izaberete (npr. plaćeni kanali). Kontaktirajte vašeg operatera digitalne televizije za više informacija o uslovima i uslugama.

Upotreba CI modula

UPOZORENJE: Isključite TV pre postavljanja CI modula. Vodite računa da sledite dole opisana

uputstva. Pogrešno postavljanje CI modula može oštetiti i modul i TV.

1. Prateći uputstva odštampana na CI modulu, polako ubacite modul u CI slot na TV-u.
2. Gurnite modul do kraja.
3. Uključite TV i sačekajte da se aktivira funkcija CI. Ovo može potrajati nekoliko minuta.

Napomena: Ne vadite CI modul iz slot. Uklanjanje modula će deaktivirati digitalne signale.

Pristup CI uslugama

Nakon ubacivanja i aktiviranja CI modula, pritisnite **⚙** na daljinskom upravljaču, odaberite **Settings > Channels and inputs > Channel > Common interface** (Podešavanja > Kanali i ulazi > Kanal > Opšti interfejs) i pritisnite **OK/▶** da potvrdite.

Ova opcija menija je dostupna samo ako je CI modul pravilno ubačen i aktiviran. Aplikacije na ekranu i sadržaje obezbeđuje vaš operater digitalne televizije.

Upotreba titlova

Možete omogućiti titl za svaki TV kanal. Titlovi se emituju preko teleteksta ili DVB-T/DVB-C/DVB-S/DVB-T2/DVB-S2 digitalnih signala. Kod digitalnih signala imate dodatnu opciju odabira željenog jezika titla.

Uključivanje/isključivanje titla

1. Pritisnite **⚙** na daljinskom upravljaču, odaberite **Settings > Channels and inputs > Channel > Subtitle** (Podešavanja > Kanali i ulazi > Kanal > Titl) i pritisnite **OK/▶** da potvrdite.
2. Odaberite opciju **Subtitle** (Titl) i pritisnite **OK** da biste se prebacili između uključivanja ili isključivanja.
3. Pritisnite **←** za povratak na prethodni meni.

Omogućavanje jezika titla na digitalnim TV kanalima

1. Pritisnite **⚙** na daljinskom upravljaču, odaberite **Settings > Channels and inputs > Channel > Subtitle > Digital subtitle language 1st** (Podešavanja > Kanali i ulazi > Kanal > Titl > 1. jezik digitalnog titla) i pritisnite **OK/▶** da potvrdite.
2. Pritiskanjem dugmadi **▲/▼** odaberite jezik na kom će se prikazivati titlovi, pa pritisnite **OK** da potvrdite.
3. Pritisnite **▲/▼** da biste odabrali **Digital subtitle language 2nd** (2. jezik digitalnog titla) i pritisnite **OK/▶** da potvrdite.
4. Pritiskanjem dugmadi **▲/▼** odaberite sekundarni jezik titlova, pa pritisnite **OK** da potvrdite.
5. Pritisnite **←** za povratak na prethodni meni.

Odabir tipa titla na digitalnim TV kanalima

1. Pritisnite **⚙** na daljinskom upravljaču, odaberite **Settings > Channels and inputs > Channel > Subtitle > Subtitle type** (Podešavanja > Kanali i ulazi > Kanal > Titl > Tip titla) i pritisnite **OK/▶** da potvrdite.
2. Pritisnjanjem dugmadi **▲/▼** odaberite tip titla, pa pritisnite **OK** da potvrdite. Možete da odaberete **Hearing impaired** (Oštećen sluh) da bi se prikazali titlovi na odabranoj jeziku za osobe sa oštećenim sluhom.
3. Pritisnite **←** za povratak na prethodni meni.

Korišćenje teleteksta

Odabir jezika dekodiranja stranica

1. Pritisnite **⚙** na daljinskom upravljaču, odaberite **Settings > Channels and inputs > Channel > Teletext > Decoding page language** (Podešavanja > Kanali i ulazi > Kanal > Teletekst > Jezik str. za dekod.) i pritisnite **OK/▶** da potvrdite.
2. Pritisnjanjem dugmadi **▲/▼** odaberite odgovarajući tip jezika na kom će se prikazivati teletekst, pa pritisnite **OK** da potvrdite.
3. Pritisnite **←** za povratak na prethodni meni.

Jezik digitalnog teleteksta

Kod digitalnih TV kanala, u zavisnosti od emitera, možete uživati i u usluzi sa više početnih stranica teleteksta na različitim jezicima. Ova funkcija vam omogućava da odaberete glavni jezik, koji se odnosi na različite početne stranice teleteksta.

1. Pritisnite **⚙** na daljinskom upravljaču, odaberite **Settings > Channels and inputs > Channel > Teletext > Digital teletext language** (Podešavanja > Kanali i ulazi > Kanal > Teletekst > Jezik digit. teleteksta) i pritisnite **OK/▶** da potvrdite.
2. Pritisnjanjem dugmadi **▲/▼** odaberite jezik, pa pritisnite **OK** da potvrdite.
3. Pritisnite **←** za povratak na prethodni meni.

Potrošačka elektronička kontrola (CEC)

Upotrebite ovu funkciju za pretragu CEC uređaja povezanih preko HDMI ulaza na vašem TV-u i za omogućavanje reprodukcije i režima pripravnosti jednim pritiskom na dugme između CEC uređaja.

Omogućavanje ili onemogućavanje CEC

1. Pritisnite **⚙** daljinski upravljač, odaberite **Settings > Channels and inputs > Inputs > Consumer Electronic Control (CEC)** (Podešavanja > Kanali i ulazi > Ulazi > Potrošačka elektronička kontrola (CEC)) i pritisnite **OK/▶** za ulazak.

2. Odaberite opciju **HDMI control** (HDMI kontrola) i pritisnite **OK** za prebacivanje između uključivanja i isključivanja.
3. Pritisnite **←** za povratak na prethodni meni.

Upotreba automatskog uključivanja

Omogućuje automatsko uključivanje TV-a prilikom uključivanja CEC uređaja (npr. DVD-a) pomoću daljinskog upravljača tog uređaja. Pritisnite **OK** da biste uključili i omogućili ovu funkciju.

Upotreba automatskog režima pripravnosti

Svim CEC uređajima omogućuje automatski ulazak u režim pripravnosti prilikom isključivanja TV-a pomoću njegovog daljinskog upravljača. Pritisnite **OK** da biste uključili i omogućili ovu funkciju.

Napomena: CEC funkcija zavisi od povezanih uređaja i može da se desi da neki uređaji ne mogu da međusobno funkcionišu kako treba kada su povezani s ovim TV-om. Za dalje informacije treba konsultovati priručnik za upotrebu tih problematičnih uređaja ili njihovog proizvođača.

HbbTV

HbbTV (eng. Hybrid broadcast broadband TV) je servis dostupan kod pojedinih emitera, i to samo na pojedinim digitalnim TV kanalima. HbbTV omogućuje interaktivnu televiziju preko širokopoljasne Internet veze. Te interaktivne funkcije služe kao dodatak koji oplemenjuje standardne digitalne programe, a obuhvataju servise kao što su digitalni teletekst, elektronski vodič kroz programe, igrice, glasanje, konkretne informacije o trenutnom programu, interaktivne reklame, informativne časopise, snimke emisija itd.

Da biste mogli da koristite HbbTV, proverite da li je TV povezan na Internet i da li je funkcija HbbTV uključena.

Napomene:

- *Usluge HbbTV-a zavise od emitera ili zemlje, tako da nisu dostupni u svim područjima.*
- *Nije moguće preuzimati datoteke na TV pomoću funkcije HbbTV.*
- *Uslovi koji zavise od dobavljača aplikacije ili emitera mogu da dovedu do trenutnog prekida dostupnosti aplikacije HbbTV-a.*
- *Da biste mogli da pristupite aplikacijama HbbTV-a, potrebno je da povežete TV na Internet putem širokopoljasne veze. Aplikacije HbbTV-a možda neće pravilno raditi ako ima problema sa mrežom.*

Pristup funkciji HbbTV

1. Pritisnite  na daljinskom upravljaču, odaberite **Settings > System > HbbTV settings** (Podešavanja > Sistem > Postavke HbbTV-a) i pritisnite **OK** ▶ da biste ušli.
2. Odaberite opciju **HbbTV** i pritisnite **OK** da biste je uključili.
3. Kada pređete na digitalni TV kanal koji nudi funkciju HbbTV-a, na ekranu će se prikazati indikator (obično je to crveno dugme, mada može da bude i druge boje). Pritisnite dugme naznačene boje da biste otvorili interaktivne stranice.
4. Pomoću dugmadi **▲/▼/◀/▶** i dugmadi u boji prelistajte stranice HbbTV-a, pa pritisnite **OK** da potvrdite.

Deaktiviranje funkcije HbbTV



Da vam emitterski testovi HbbTV-a ne bi izazivali smetnje sa funkcijom HbbTV-a, možete da je isključite:

1. Pritisnite  na daljinskom upravljaču, odaberite **Settings > System > HbbTV settings** (Podešavanja > Sistem > Postavke HbbTV-a) i pritisnite **OK** ▶ da biste ušli.
2. Odaberite opciju **HbbTV** i pritisnite **OK** da biste je isključili i onemogućili.

Upotreba elektronskog vodiča kroz programe (EPG)

EPG je vodič na ekranu koji vam prikazuje najavu digitalnih TV programa. Možete da se krećete kroz programe, da ih birate i gledate.

1. Pritisnite  na daljinskom upravljaču, izaberite **Settings > Channels and inputs > Channel > EPG** (Podešavanja > Kanali i ulazi > Kanal > EPG) i pritisnite **OK** da biste ušli, ili pritisnite  na daljinskom upravljaču (ako je dostupan), pojavice se meni **Programski vodič** koji vam omogućava da dobijete informacije o trenutni ili sledeći program koji se reprodukuje na svakom kanalu. Krećite se kroz različite programe pomoću taster **▲/▼/◀/▶** na daljinskom upravljaču.
2. Pomoću odgovarajuće dugmadi pri dnu ekrana listate EPG.
 - **Watch now** (Gledajte sada) ili **More** (Više): Pritisnite **OK** da biste gledali odabrani kanal ili pročitali više informacija o odabranom programu.
 - **Programme filter** (Filter za programe): Pritisnite  da bi se prikazao filter programa za digitalne TV programe.
 - **Custom schedule** (Prilagođeni raspored): Pritisnite  na daljinskom upravljaču, odaberite crvenu ikonu i pritisnite **OK** kako bi postavili raspored.

- **Select date** (Odaberi datum): Pritisnite  na daljinskom upravljaču, odaberite zelenu ikonu i pritisnite **OK** za odabir datuma.
 - **Schedule list** (Lista rasporeda): Pritisnite  na daljinskom upravljaču, odaberite žutu ikonu i pritisnite **OK** za pregled liste rasporeda.
3. Pritisnite **←** za povratak na prethodni meni.

Funkcija Bluetooth-a

(* nije dostupan kod pojedinih modela)

Bluetooth® je standard bežične tehnologije namenjen razmeni podataka na kratkim razdaljinama između Bluetooth uređaja. Možete da povežete Bluetooth audio uređaje, miševe i tastature sa TV-om.

1. Pritisnite  na daljinskom upravljaču, izaberite **Settings > Remotes and accessories** (Podešavanja > Remotes i accessories) i pritisnite **OK** za ulazak.
2. zaberite **Add accessory** (Dodaj dodatnu opremu) i pritisnite **OK** za ulazak. Televizor će automatski pretraživati Bluetooth uređaje u blizini. Izaberite dostupan uređaj, pritisnite **OK** i sledite uputstva na ekranu da biste ga povezali.

Napomena: Tehnologija Bluetooth (ako je dostupna na vašem TV-u) radi na frekvenciji od 2,4 GHz, pa blizina pristupnim tačkama i ruterima za Wi-Fi ili mikrotalasnim pećnicama može da uzrokuje smetnje pri strimovanju zvuka preko Bluetooth-a. Ako dođe do prekida audio-prijema, ponovo pokrenite Bluetooth uređaj da bi pronašao frekvenciju sa manje smetnji; a ako se problem nastave, približite se TV-u ili udaljite izvore smetnji od TV-a.

Bluetooth oznaka® logotipi su registrovani žigovi u vlasništvu Bluetooth SIG, Inc. i svaka upotreba takvih oznaka od strane TTE Corporation je pod licencom. Drugi žigovi i imena trgovine su imena njihovih vlasnika.

Funkcija brzog pokretanja

Omogućuje vam da brže uključite TV iz režima pripravnosti nego kad je ova funkcija isključena, ali takođe povećava potrošnju energije u režimu pripravnosti.

1. Pritisnite  na daljinskom upravljaču, izaberite **Settings > System > Power and energy > Quick start** (Podešavanja > Sistem > Pover and energi > Kuick start) i pritisnite **OK** za ulazak.
2. Izaberite opciju **Quick start** (Kuick start) i pritisnite **OK** da biste se prebacivali između uključivanja i isključivanja.

3. Pritisnite ← za povratak na prethodni meni.

Buđenje preko mreže

Ova funkcija vam omogućava da preko mreže uključite TV koji se nalazi u režimu mirovanja. Da biste mogli da koristite ovu funkciju, postarajte se da su ispunjeni sledeći uslovi:

1. TV je povezan na aktivnu bežičnu kućnu mrežu;
2. Željeni kontroler, na primer pametni telefon, povezan je na istu bežičnu mrežu kao TV;
3. Na kontroler je instalirana aplikacija koja podržava funkciju buđenja preko mreže, na primer YouTube;
4. U režimu Google TV pritisnite ⚙ na daljinskom upravljaču, izaberite **Settings > Network and Internet > Networked standby** (Podešavanja > Network i Internet > Network standby) i pritisnite **OK** da biste ga uključili.

Kada je televizor u režimu mirovanja na mreži, pomoću pomenute aplikacije možete daljinski da probudite televizor.

Napomene:

- Ova funkcija se isključuje kada pritisnete i držite dugme ⏻ na daljinskom upravljaču i potvrdite isključivanje TV-a.
- Pre upotrebe funkcije buđenja preko mreže, proverite da li je funkcija **Quick start** (Brzo pokretanje) omogućena.
- Ova funkcija možda neće biti dostupna za određene modele.
- Ova funkcija je dostupna samo u režimu Google TV.

1. Uključite prekidač ugrađenog mikrofona pre korišćenja ove funkcije (u Brzom uvodnom vodiču pogledajte gde se nalazi prekidač za mikrofona na vašem TV-u).
2. Pritisnite 🗨 na daljinskom upravljaču i sledite vodič na ekranu da biste završili uparivanje daljinskog upravljača sa televizorom.
3. Izaberite „Da, pristao sam“.
4. Recite „OK Google“ ili „Hei Google“ da biste ga aktivirali.

Napomene:

- Ovaj bežični glasovni daljinski upravljač za televizor je dostupan samo kod određenih modela. Detalje zatražite od lokalnog distributera.
- Da bi ovaj uređaj bolje radio, potrebno je da sredina u kojoj se koristi bude tiha. Preporučena udaljenost za korišćenje bežičnog glasovnog daljinskog upravljača za televizor je do 2 metra ispred televizora.
- Isključite prekidač ugrađenog mikrofona ako ga nećete koristiti.
- Dostupnost bežičnog glasovnog daljinskog upravljača za televizor zavisi od vašeg regiona/zemlje/jezika.
- Uključite i **Quick start** (Kuitzk start) i **Screenless service** (Uslugu bez ekrana) u meniju **Settings > System > Power and energy** (Podešavanja > Sistem > Napajanje i energija) da biste uživali u upravljanju glasom bez upotrebe ruku u režimu mirovanja televizora.
- Povećaće se potrošnja struje u režimu mirovanja jer ugrađeni mikrofona uvek sluša ako je uključen Google pomoćnik ili glasovna kontrola sa ugrađenim mikrofonom.
- Ova funkcija je dostupna samo u režimu Google TV.

Resetovanje na fabričke postavke

Omogućava vam da vratite TV na osnovne fabričke postavke.

1. Pritisnite ⚙ na daljinskom upravljaču, izaberite **Settings > System > About > Reset > Factory reset > Delete everything** (Podešavanja > Sistem > About > Reset > Factori reset > Delete everithing) i pritisnite **OK** za potvrdu.
2. Pomoću numeričke tastature na daljinskom upravljaču unesite lozinku 1234 ili sopstvenu lozinku, ako ste je promenili.
3. Odaberite **OK** i pritisnite **OK** da biste potvrdili.
4. Pojaviće se ekran **Welcome** (Dobro došli). Pratite uputstva u odeljku **Početno podešavanje**.

Korišćenje bežičnog glasovnog daljinskog upravljača za televizor

Pre korišćenja bežičnog glasovnog daljinskog upravljača za televizor, povežite TV na mrežu i proverite da li može da pristupi veb-sajtu Google. Zatim primenite uputstva ispod da biste pristupili.

5. poglavlje - Ostale informacije

Lozinka u roditeljskoj kontroli

- Osnovna lozinka je 1234. Možete da je promenite i ubacite novu.
- Glavna lozinka je 0423. Ako zaboravite vašu lozinku, unesite glavnu lozinku da premostite sve postojeće lozinke.

Rešavanje problema

Proverite sledeći spisak pre nego što pozovete servis.

Nema slike ili zvuka.

- Proverite da li je strujni kabl pravilno uključen u naponsku mrežu.
- Proverite da li je pravilno podešen izvor signala.
- Proverite da li je antena pravilno povezana.
- Proverite da li je jačina zvuka postavljena na minimum ili je zvuk utišan.
- Proverite da nisu uključene slušalice.
- TV možda dobija neki drugi signal umesto TV stanica.

Slika je mutna.

- Proverite da li je antenski kabl pravilno povezan.
- Proverite da li pravilno primete TV signal.
- Loša slika može biti posledica VHS kamere, kamkordera ili drugih spoljnih uređaja koji su povezani u isto vreme. Isključite neki od spoljnih uređaja.
- „Duhovi“ ili dvostruka slika može biti posledica opstrukcije antene usled visokih zgrada ili brda u okruženju. Upotreba usmerene antene može popraviti kvalitet slike.
- Vodoravne linije na slikama su možda posledica elektronskih smetnji, npr. fen za kosu, obližnja neonska sijalica itd. Isključite ih ili uklonite.

Slika je previše tamna, previše svetla ili „vuče“ na neku boju.

- Proverite podešavanje boje.
- Proverite podešavanje osvetljenja.
- Proverite oštrinu.

Daljinski upravljač ne radi.

- Proverite baterije daljinskog upravljača.
- Proverite da li je daljinski senzor na TV-u pod dejstvom jake fluorescentne svetlosti.
- Očistite daljinski senzor na TV-u mekom krpom.

Ako nijedan od navedenih predloga ne reši vaš tehnički problem, pogledajte garanciju za informacije o servisu.

Uslovi rada

Temperatura 5°C–35°C (41°F–95°F)
Vlažnost 20–75% (bez kondenzacije)

Uslovi skladištenja

Temperatura -15°C–45°C (5°F–113°F)
Vlažnost 10–90% (bez kondenzacije)

Informacije o radio-komunikaciji

- Frekventni opseg Bluetooth® modula: 2402–2480 MHz
- Snaga Bluetooth® modula: 6 dBm (+/-4 dB)
- Frekventni opseg 2,4G Wi-Fi modula: 2412–2472 MHz
- Snaga 2,4G Wi-Fi modula: 14 dBm (+/-2 dB)
- Frekventni opseg 5G Wi-Fi modula:
 - Opseg 1: 5180–5240 MHz
 - Opseg 4: 5745–5825 MHz
- Snaga 5G Wi-Fi modula: 14 dBm (+/-2 dB)
- Frekventni opseg tjunera DVB-T/T2/C: 50,5–858 MHz
- Frekventni opseg tjunera DVB-S/S2: 950–2150 MHz

* U svim zemljama članicama EU rad u opsegu od 5180 do 5240 MHz je ograničen isključivo na upotrebu u zatvorenom prostoru.

	BE	BG	CZ	DK	DE	EE	IE
	EL	ES	FR	HR	IT	CY	LV
	LT	LU	HU	MT	NL	AT	PL
	PT	RO	SI	SK	FI	SE	UK

OSS napomena

Ovaj proizvod koristi GPL (verzija 2 i 3) i LGPL (verzija 2.1) i MPL (verzija 1.1).

Upute i pitanja o softveru otvorenog koda uputite najbližem predstavništvu kompanije TCL.

Ovaj proizvod koristi neke softverske programe koji se distribuiraju u skladu sa nezavisnom grupacijom JPEG.

Ovaj proizvod koristi neke softverske programe koji se distribuiraju u skladu sa projektom libpng.

Ovaj proizvod koristi neke softverske programe koji se distribuiraju u skladu sa projektom Freetype.

Ovaj proizvod koristi neke softverske programe koji se distribuiraju u skladu sa projektom zlib.

Ovaj proizvod koristi neke softverske programe (libxml2, curl, expat, c-areas) koji se distribuiraju u skladu sa MIT.

Ovaj proizvod koristi CyberLink for C koji se distribuira u skladu sa projektom Open Source.

Ovaj proizvod koristi opensl, xerces koji se distribuira

u skladu sa projektom Apache License.

GPL softver: Linux Kernel, glib, libiconv, gcc libgcc, gcc libstdc++, u-Boot loader, ffmpeg, util-linux-ng, e2fsprogs, wget, iptables

LGPL softver: DFB (DirectFB), gstreamer, gst-plugins-base, gst-plugins-good, gst-plugins-bad, gst-plugins-ugly, gst-ffmpeg, glibc, wpa_supplicant

BSD softver: websp, mng, uriparser

GNU softver: dosfstools

[Pravna izjava] kompanije TCL – proizvođača ovog televizora

Zbog različitih mogućnosti proizvoda koji koriste SmartTV - usluga, kao i ograničenja u dostupnim sadržajima, određene funkcije, aplikacije i usluge možda nisu dostupna na svim uređajima ili na svim teritorijama. Neke funkcije na SmartTV mogu takođe zahtevati dodatne periferne uređaje ili članarinu koja se prodaju odvojeno. Molimo Vas da posetite naš sajt za više informacija o specifičnim informacijama uređaja i dostupnosti sadržaja. Usluge i dostupnost sadržaja kroz SmartTV so odvisne od promena s vremena na vreme, bez prethodne najave.

Sav sadržaj i usluge dostupne preko ovog uređaja pripadaju trećim licima i zaštićene su autorskim pravima, patentom, žigom i / ili drugim zakonima o intelektualnoj svojini. Takav sadržaj i usluge su namenjene isključivo za ličnu i nekomercijalnu upotrebu. Ne možete koristiti bilo koji sadržaj ili usluge na način koji nije ovlašćen od strane vlasnika ili provajdera sadržaja. Bez ograničavanja navedenog, osim ako nije izričito dozvoljeno od strane važećeg vlasnika sadržaja ili provajdera, ne možete da menjate, kopirate, objavljivate, otpremate, prenosite, prevodite, prodavate, kreirate izvedene radove, eksploatišete, ili distribuirate na bilo koji način ili bilo koji medij sadržaja ili usluge, prikazane preko ovog uređaja.

IZRIČITO PRIHVATATE I SLAŽETE SE DA JE KORIŠĆENJE UREĐAJA NA SOPSTVENI RIZIK I DA JE CEO RIZIK U POGLEDU ZADOVOLJAVAJUĆEG KVALITETA, PERFORMANSI I PRECIZNOST NA VAS. UREĐAJ I SVI SADRŽAJI I USLUGE SU DOBAVLJENI "KAO ŠTO JESU", BEZ BILO KAKVE GARANCIJE, BILO IZRIČITE ILI IMPLICITNE. TCL IZRIČITO ODRIČE SVE GARANCIJE I USLOVE U POGLEDU UREĐAJA I BILO KOG SADRŽAJA I USLUGA, BILO IZRIČITIH ILI IMPLICITNIH, UKLJUČUJUĆI, ALI NE OGRANIČAVAJUĆI SE NA, GARANCIJE ZA PRODAJU, ZADOVOLJAVAJUĆEG KVALITETA, POGODNOSTI ZA ODREĐENU SVRHU, TAČNOSTI, MIRNOG UŽIVANJA, I NE - KRŠENJE PRAVA TREĆIH LICA. TCL NE GARANTUJE TAČNOST, VALJANOST, BLAGOVREMENOST, ZAKONITOST ILI POTPUNOST BILO KOJEG

SADRŽAJA ILI USLUGE DOSTUPNE PREKO OVOG UREĐAJA, A NE GARANTUJE DA ĆE UREĐAJ, SADRŽAJ ILI USLUGE ZADOVOLJAVATI VAŠE ZAHTEVE, ILI DA ĆE UREĐAJ ILI USLUGA RADITI BEZ PREKIDA I BEZ GREŠAKA. NI POD KAKVIM OKOLNOSTIMA, UKLJUČUJUĆI I NEMAR, NEĆE BITI ODGOVORAN TCL, BILO PO UGOVORU ILI DELIKTU, ZA BILO KOJU DIREKTNU, INDIRECTNU, SLUČAJNU, POSEBNU ILI POSLEDIČNU ŠTETU, TROŠKOVE, ILI BILO KOJE DRUGE ŠTETE KOJE PROISTIČU IZ ILI SU U VEZI SA, BILO KOJE INFORMACIJE SADRŽANE U, ILI KAO POSLEDICA KORIŠĆENJA UREĐAJA, ILI BILO KOG SADRŽAJA ILI USLUGE PRISTUPA VAS ILI BILO KOJE TREĆE STRANE, ČAK I AKO JE OBAVEŠTENA O MOGUĆNOSTI TAKVE ŠTETE.

Usluge treće strane mogu da se promene, da se suspendiraju, da se uklone, prestanu ili su prekinute, ili pristup može biti onemogućen u bilo koje vreme, bez prethodne najave, a TCL ne daje nikakve garancije da će bilo koji sadržaj ili usluga ostati na raspolaganju za bilo koji vremenski period. Sadržaj i usluge se prenose trećim stranama putem mreža i komunikacionih sredstava nad kojima TCL nema kontrolu. Ne ograničavajući opštost ovog odricanja, TCL izričito odriče bilo kakvu odgovornost za bilo kakvu promenu, prekid, onemogućavanje, uklanjanje ili prekid bilo kog sadržaja ili usluge dostupne preko ovog uređaja. TCL može da nametne ograničenja na korišćenje ili pristup određenim uslugama ili sadržaju, u svakom slučaju, a bez prethodnog obaveštenja ili odgovornosti. TCL je nije odgovoran za korisnički servis u vezi sa sadržajem i uslugama. Svako pitanje ili zahteve koji se odnosi na sadržaj ili usluge, treba uputiti direktno na provajdera tih sadržaja i usluga.

Ovaj dokument je originalno proizveden i objavljen od strane proizvođača, brenda TCL, i preuzet je sa njihove zvanične stranice. S obzirom na ovu činjenicu, Tehnoteka ističe da ne preuzima odgovornost za tačnost, celovitost ili pouzdanost informacija, podataka, mišljenja, saveta ili izjava sadržanih u ovom dokumentu.

Napominjemo da Tehnoteka nema ovlašćenje da izvrši bilo kakve izmene ili dopune na ovom dokumentu, stoga nismo odgovorni za eventualne greške, propuste ili netačnosti koje se mogu naći unutar njega. Tehnoteka ne odgovara za štetu nanесenu korisnicima pri upotrebi netačnih podataka. Ukoliko imate dodatna pitanja o proizvodu, ljubazno vas molimo da kontaktirate direktno proizvođača kako biste dobili sve detaljne informacije.

Za najnovije informacije o ceni, dostupnim akcijama i tehničkim karakteristikama proizvoda koji se pominje u ovom dokumentu, molimo posetite našu stranicu klikom na sledeći link:

<https://tehnoteka.rs/p/tcl-qled-televizor-43c635-akcija-cena/>