

Uputstvo za upotrebu

PHILIPS soundbar zvučnik TAB5105/12

PHILIPS



Tehnoteka je online destinacija za upoređivanje cena i karakteristika bele tehnike, potrošačke elektronike i IT uređaja kod trgovinskih lanaca i internet prodavnica u Srbiji. Naša stranica vam omogućava da istražite najnovije informacije, detaljne karakteristike i konkurentne cene proizvoda.

Posetite nas i uživajte u ekskluzivnom iskustvu pametne kupovine klikom na link:

<https://tehnoteka.rs/p/philips-soundbar-zvucnik-tab510512-akcija-cena/>

PHILIPS

Projektor zvuka
Soundbar

Seriya 5000

TAB5105

Korisnički priručnik



Registrujte svoj proizvod i dobijte podršku na
www.philips.com/support

Sadržaj

1	Važno	2
	Pomoć i podrška	2
	Važna uputstva o sigurnosti	2
	Briga o proizvodu	3
	Briga o životnoj sredini	3
	Saglasnost	4
	Šta je u kutiji	4

2	Vaš projektor zvuka SoundBar	4
	Glavna jedinica	4
	Daljinski upravljač	5
	Priključci	6

3	Povežite	6
	Postavljanje	6
	Povežite projektor zvuka	7
	Povežite zvuk sa televizora i drugih uređaja	7

4	Koristite Projektor zvuka	9
	Uključivanje/isključivanje	9
	Kontrola jačine zvuka	9
	Izbor izvora	9
	Podешavanja ekvilajzera	9
	AUX audio izvor	9
	Optički audio izvor	10
	HDMI(ARC) audio izvor	10
	Reprodukcija zvuka putem	
	Bluetooth-a	10
	Automatsko stanje pripravnosti	11
	Primenite fabrička podešavanja	11

5	Postavljanje na zid	11
----------	----------------------------	-----------

6	Specifikacije proizvoda	12
----------	--------------------------------	-----------

7	Rešavanje problema	12
----------	---------------------------	-----------

1 Važno

Pročitajte s razumevanjem sva uputstva pre korišćenja proizvoda. Ako je oštećenje izazvano nepridržavanjem uputstva, garancija se ne priznaje.

Pomoć i podrška

Za dodatnu online podršku, posjetite www.philips.com/support kako biste:

- preuzmite korisnički priručnik i vodič za brzi početak
- pogledajte video priručnik (dostupno samo za odabrane modele)
- pronadite odgovore na često odgovorena pitanja (FAQs)
- pošaljite nam pitanje e-poštom
- razgovarajte sa našim predstavnikom podrške.

Pratite uputstva na stranici da biste izabrali svoj jezik, a potom unesite broj modela proizvoda.

Možete se obratiti i službi za zaštitu potrošača u svojoj zemlji. Pre nego što stupite s nama u kontakt, zapišite broj modela i serijski broj svog proizvoda. Ove podatke možete pronaći na zadnjoj strani ili na dnu proizvoda.

Važna uputstva o sigurnosti

- Pročitajte ova uputstva.
- Sačuvajte ova uputstva.
- Obratite pažnju na sva upozorenja.
- Sledite sva uputstva.
- Ne koristite ovaj aparat blizu vode.
- Čistite samo suvom krpom.
- Nemojte blokirati otvore za ventilaciju. Instalirajte u skladu sa uputstvima proizvođača.
- Nemojte uređaj postavljati blizu izvora toplote kao što su radijatori, grejalice, peći ili drugi aparati (uključujući pojačavače) koji proizvode toplotu.
- Nemojte poništiti bezbednosnu svrhu polarizovanog ili uzemljenog utikača.

Polarizovani utikač ima dva kraka gde je jedan širi od drugoga. Uzemljeni utikač ima dva kraka i treći za uzemljenje. Široki krak ili treći za uzemljenje su tu zbog vaše sigurnosti. Ako utikač ne odgovara vašoj utičnici, neka vam električar zamijeni utičnicu.

- Zaštite kabl za napajanje od hoda ili trzaja, posebno na krajevima, gde su utikači prema utičnici i na mestu gde kabl izlazi iz uređaja.
- Koristite samo one priključke/dodatke koje je odobrio proizvođač.
- Koristite samo sa kolicima, postoljem, tronošcem, držačem ili stolom koje je naveo proizvođač ili koji se prodaju zajedno sa uređajem. Kada koristite postolje, obratite pažnju pri pomeranju kompleta postolje/aparat da biste izbegli povrede pri prevrtanju.
- Isključite ovaj uređaj tokom nevremena sa grmljavinom ili kada se ne koristi duže vreme.
- Servisiranje prepustite kvalifikovanim serviserima. Servis je potreban kada je uređaj oštećen na bilo koji način, kao što je oštećenje kabla za napajanje ili utikača, ako je prosuta tečnost ili su predmeti pali u uređaj, ako je uređaj bio izložen kiši ili vlazi, ako ne radi normalno ili je pao.
- OPREZ pri korišćenju baterije - Da biste sprečili curenje baterije koje može izazvati telesne povrede, oštećenja imovine ili oštećenje uređaja:
 - Postavite sve baterije ispravno, + i - kao što je označeno na uređaju.
 - Nemojte pomešati baterije (stare sa novim ili karbonske sa alkalnim, itd.).
 - Izvadite baterije kada se uređaj ne koristi duže vreme.
 - Baterije ne smeju biti izložene preteranoj toploti, kao što je sunčeva svetlost, vatra ili slično.
 - Materijal za perhlorat - može se primeniti specijalno rukovanje. Videti www.dtsc.ca.gov/hazardouswaste/perchlorate.



- Proizvod / daljinski upravljač može da sadrži bateriju tipa novčića / dugmeta, koja se može progutati. Čuvajte bateriju van domašaja dece! U slučaju gutanja baterija može uzrokovati ozbiljne povrede ili smrt. U roku dva sata od gutanja može doći do ozbiljnih unutrašnjih opekotina.
- Ako sumnjate da je baterija progutana ili stavljena u bilo koji deo tela, odmah potražite medicinsku pomoć.
- Kada menjate baterije, uvek čuvajte sve nove i iskorišćene baterije van domašaja dece. Proverite da li je odeljak za bateriju potpuno bezbedan nakon zamene baterije.
- Ako se odeljak za bateriju ne može potpuno osigurati, prekinite upotrebu proizvoda. Držite izvan dosega dece i kontaktirajte proizvođača.
- Uređaj ne sme biti izložen kapanju ili prskanju vode.
- Na uređaj nemojte stavljati nikakve izvore opasnosti (na primer, predmete ispunjene tečnošću, upaljene sveće).
- Ovaj uređaj može da sadrži olovo i živu. Odlagati u skladu sa lokalnim, državnim ili saveznim zakonima. Za informacije o odlaganju ili reciklaži obratite se lokalnim vlastima. Za dodatnu pomoć oko mogućnosti reciklaže, kontaktirajte www.mygreenelectronics.com ili www.eiae.org or www.recycle.philips.com.
- Kada se MREŽNI utikač ili spojnica uređaja koriste kao uređaj za isključivanje, uređaj za isključivanje ostaće spreman u funkciji.
- Ne stavljajte ovaj uređaj na nameštaj koji dete i odrasla osoba mogu nagnuti da se na njega naslanjaju, vuku, stoje ili da se penju. Pad uređaja može uzrokovati ozbiljne povrede ili čak i smrt.
- Ovaj uređaj ne treba postavljati u ugrađenu instalaciju, kao što su ormar za knjige ili stalak, osim ako nije obezbeđena odgovarajuća ventilacija. Obavezno ostavite razmak od 20 cm (7,8 inča) ili više oko ovog uređaja.

Simbol opreme klase II



Ovaj simbol označava da uređaj ima dupli izolacioni sistem.

Upoznajte sigurnosne simbole



„Munja“ ukazuje da neizolirani materijal u vašem uređaju može prouzročiti strujni udar. Zbog sigurnosti svih ukucana, nemojte skidati oklop aparata.



„Uzvičnik“ skreće pažnju na funkcije za koje biste trebali pažljivo pročitati priloženu literaturu kako biste sprečili probleme sa radom i održavanjem.

UPOZORENJE: Kako bi se smanjio rizik od požara ili strujnog udara, ovaj uređaj ne sme biti izložen kiši ili vlazi, a predmeti napunjeni tečnošću, poput vaza, ne bi se trebali postavljati na ovaj uređaj.

OPREZ: Za sprječavanje strujnog udara, pravilno i potpuno umetnite utikač u utičnicu.

Briga o proizvodu

Za čišćenje proizvoda koristite samo krpu od mikrofibera.

Briga o životnoj sredini

Odlaganje vašeg starog proizvoda i baterije



Vaš proizvod je dizajniran i proizveden od visokokvalitetnih materijala i delova, koji se mogu reciklirati i ponovo koristiti.



Ovaj simbol na proizvodu znači da je pokriven Evropskom Direktivom 2012/19/EU.



Ovaj simbol znači da vaš proizvod sadrži baterije obuhvaćene Evropskom direktivom 2013/56/EU koje se ne mogu odlagati sa običnim kućnim otpadom. Informišite se o lokalnom sistemu za odvojeno sakupljanje

električnih i elektronskih proizvoda i baterija. Poštujte lokalne zakone i nikada ne odlažite proizvod i baterije sa običnim kućnim otpadom. Pravilno odlaganje starih proizvoda i punjivih baterija pomaže u sprečavanju negativnih posledica po životnu sredinu i ljudsko zdravlje.

Uklanjanje zamenjivih baterija

Da biste uklonili zamenjive baterije, pogledajte odeljak o instalaciji baterija.

Saglasnost

Ovaj proizvod je u skladu sa zahtevima Evropske zajednice za radio smetnje.

Ovim, TP Vision Europe B.V. izjavljuje da je ovaj proizvod u skladu sa osnovnim zahtevima i drugim važnim odredbama Direktive 2014/53/EU.

Izjavu o usaglašenosti možete naći na adresi www.p4c.philips.com.

Šta je u kutiji

Proverite i prepoznajte predmete u paketu:

Projektor zvuka Soundbar	x1
Daljinski upravljač	x1
Adapter za naizmeničnu struju (za Soundbar)	x1
Kit za montažu na zid (zidni nosači x2, vijci x6, tiple x2)	x1
Kratki vodič / Garancijska kartica / Sigurnosni list	x1
AAA baterije	x2

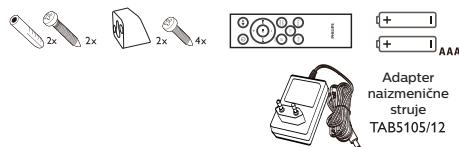

2 Vaš projektor zvuka SoundBar

Čestitamo Vam na kupovini i dobrodošli u kompaniju „Philips“! Za potpuno iskorištenje podrške koju nudi Philips, registrujte projektor zvuka SoundBar na www.philips.com/support.

Glavna jedinica

Ovaj odeljak sadrži pregled glavne jedinice.

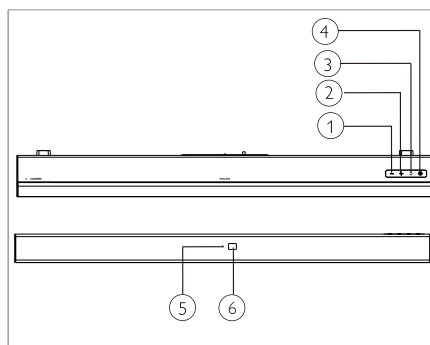

- ① - **(Volume)**
Smanjivanje zvuka.
- ② + **(Volume)**
Pojačavanje zvuka.
- ③ **(SOURCE)**
Odaberite ulazni izvor za projektor zvuka.
- ④
Uključite projektor zvuka ili ga stavite u režim mirovanja.
- ⑤ **Raznobojni LED indikator: Izvor/ Mirovanje**
- ⑥ **Senzor daljinskog upravljača**

Daljinski upravljač

Ovaj odeljak sadrži pregled daljinskog upravljača.

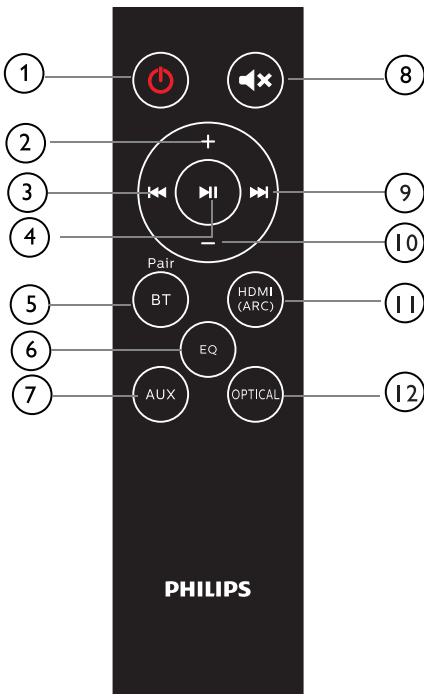

- ① **⏻ (Standby-On)**
 - Postavite projektor zvuka SoundBar na uključeno ili režim mirovanja..
- ② **+ (Volume)**
 - Pojačavanje zvuka.
- ③ **⏮**
 - Pređite na prethodnu ili sledeću numeru u režimu Bluetooth.
- ④ **⏸**
 - Započnite, pauzirajte ili nastavite reprodukciju u režimu Bluetooth.
- ⑤ **BT/PAIR**
 - Pritisnite da se prebacite na režim Bluetooth.
 - Isključite trenutno povezani Bluetooth uređaj i započnite novo spajanje.
- ⑥ **EQ**
 - Birajte između tri režima ekvilajzera: Movie, Music i News.
- ⑦ **AUX**
 - Prebacite audio izvor na AUX vezu.
- ⑧ **🔇**
 - Isključite ili uključite zvuk
- ⑨ **⏭**
 - Idite na prethodnu ili sledeću pesmu u režimu Bluetooth.
- ⑩ **- (Volume)**
 - Smanjivanje zvuka.
- ⑪ **HDMI (ARC)**
 - Prebacite audio izvor na HDMI (ARC) vezu.
- ⑫ **OPTICAL**
 - Prebacite audio izvor na optičku vezu.

Priključci

Ovaj dio sadrži pregled dostupnih priključaka na projektoru zvuka SoundBar.

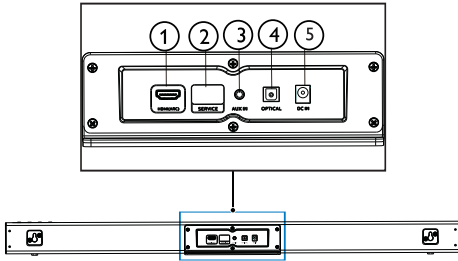

- ① **HDMI (ARC)**
Povežite se na HDMI ulaz na televizoru.
- ② **USLUGA**
Za nadogradnju softvera.
- ③ **AUX IN**
Audio ulaz iz, na primer, MP3 plejera (utičnica 3,5 mm).
- ④ **OPTICAL**
Spojite uređaj na optički audio izlaz na televizoru ili digitalnom uređaju.
- ⑤ **DC IN**
Povezuje projektor zvuka na napajanje.

3 Povežite

Ovaj dio pomaže vam da povežete projektor zvuka na TV i druge uređaje.

Za informacije o osnovnim vezama vašeg projektor zvuka i dodatne opreme pogledajte vodič za brzi početak.

Beleška

- Za identifikaciju i procene napajanja, pogledajte tipsku pločicu sa zadnje ili donje strane proizvoda.
- Pre nego što napravite ili promenite neke veze, uverite se da su svi uređaji isključeni iz utičnice.

Postavljanje

Postavite svoj projektor zvuka i sabvufer kao što je prikazano.

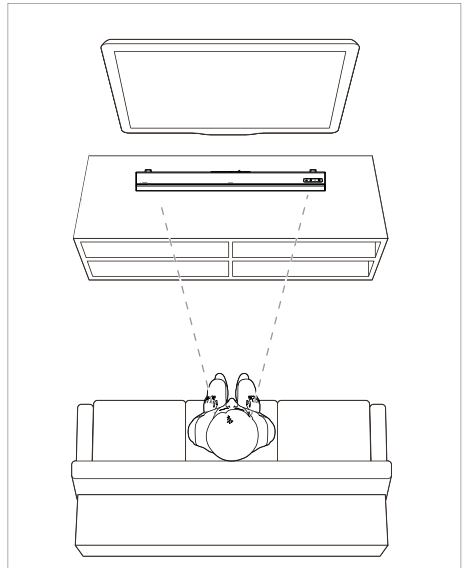

Povežite projektor zvuka

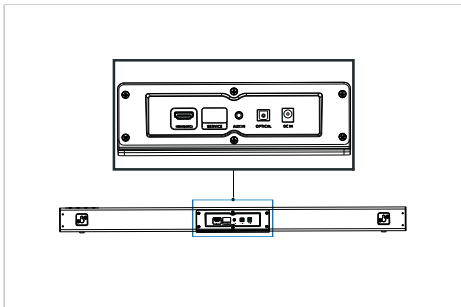

Povežite zvuk sa televizora i drugih uređaja

Opcija 1: Povežite zvuk preko digitalnog optičkog kabela

Najkvalitetniji zvuk

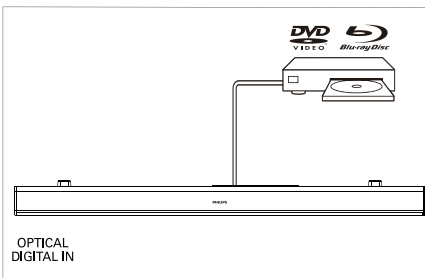
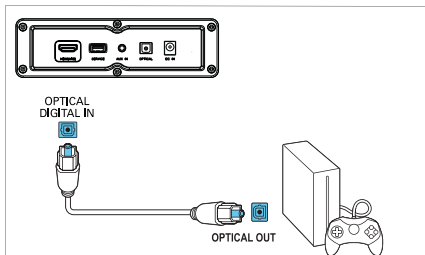
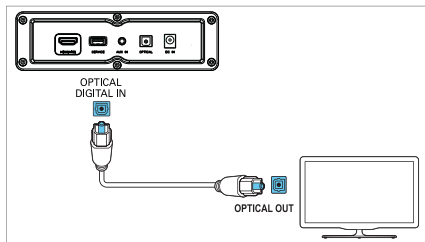

- 1 Pomoću optičkog kabela povežite **OPTICAL** konektor na vašem projektoru zvuka sa **OPTICAL OUT** konektorom na televizoru ili drugom uređaju.
 - Digitalni optički konektor može biti označen sa **SPDIF** ili **SPDIF OUT**.

NAPOMENA: Audio izlaz televizora mora biti postavljen na PCM.

Mogućnost 2: Povežite zvuk putem 3,5 mm stereo audio kabla

Osnovni kvalitet zvuka

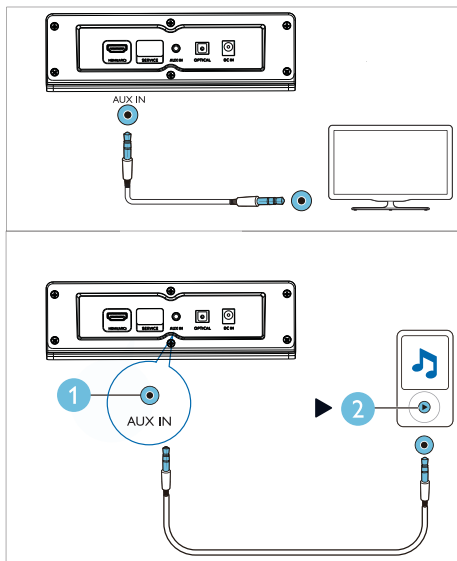

- 1 Koristeći 3,5 mm stereo audio kabl, povežite **AUX IN** konektor na vašem projektoru zvuka sa **AUX** konektorom na televizoru ili drugom uređaju.

Mogućnost 3: Povežite se na HDMI (ARC) utičnicu

Projektor zvuka podržava HDMI sa „Audio Return Channel“ (ARC). Ako je vaš televizor kompatibilan s HDMI ARC-om, možete čuti zvuk televizora putem projektor zvuka pomoću jednog HDMI kabla.

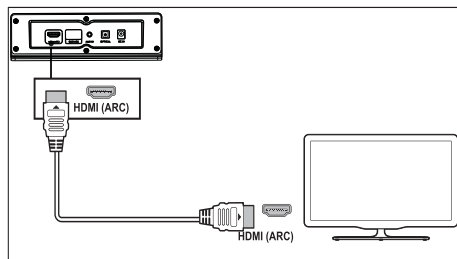

- 1 Pomoću HDMI kabla velike brzine priključite **HDMI OUT (ARC)-TO TV** konektor na projektoru zvuka na **HDMI ARC** konektor na televizoru.
 - **HDMI ARC** konektor na televizoru može biti drugačije označen. Detalje potražite u korisničkom priručniku televizora.
- 2 Na televizoru uključite HDMI-CEC operacije. Detalje potražite u korisničkom priručniku televizora.

NAPOMENA: Audio izlaz televizora mora biti postavljen na PCM.

4 Koristite Projektor zvuka

Ovaj odeljak vam pomaže da koristite projektor zvuka za reprodukciju zvuka sa povezanih uređaja.

Pre nego što počnete

- Povežite potrebne priključke opisane u brzom vodiču ili korisničkom priručniku.
- Uključite Soundbar na ispravan izvor za druge uređaje.



Uključivanje/isključivanje

Povežite projektor zvuka na napajanje, crveni indikator mirovanja se pali. Pritisnite  za uključivanje projektor zvuka SoundBar. Indikator projektor zvuka svetli belo, a potom prikazuje status zadnjeg odabranog izvora. Pritisnite ponovo da prebacite projektor zvuka u stanje mirovanja.



-  Režim mirovanja: Indikator svetli crveno.

Kontrola jačine zvuka

Pritisnite +/- (**Volume**) kako biste povećali ili smanjili jačinu zvuka.

- Za isključivanje zvuka, pritisnite  na daljinskom upravljaču.
- Kako biste vratili zvuk pritisnite ponovo  ili pritisnite +/- (**Volume**).

Status indikatora





-  Pojačaj/smanji/isključi zvuk: Svetluca crveno.
-  Maksimalna/Minimalna jačina zvuka: Svetli crveno tri sekunde.
- Kada pritisnete + (**Volume**) za pojačavanje zvuka, indikator projektor zvuka SoundBar će svetlucati crveno, a jačina zvuka će se vratiti u normalno

stanje. Indikator projektor zvuka SoundBar će svetliti crveno tri sekunde kada jačina zvuka dostigne maksimum.

- Kada pritisnete + (**Volume**) za pojačavanje zvuka, indikator projektor zvuka SoundBar će svetlucati crveno, a jačina zvuka će se vratiti u normalno stanje. Indikator projektor zvuka SoundBar će svetliti crveno tri sekunde kada jačina zvuka dostigne minimum.



Izbor izvora

Pritisnite uzastopno  na projektor zvuka Soundbar ili odgovarajuću dugmad (**BT/PAIR**, **AUX**, **HDMI (ARC)**, **OPTICAL**) na daljinskom upravljaču za biranje različitih izvora.

-  AUX IN: Svetli zeleno
-  Bluetooth uparivanje: Svetluca plavo
-  Bluetooth povezan: Svetli plavo
-  OPTICAL: Svetli žuto
-  HDMI (ARC): Svetli ljubičasto

Podešavanja ekvilajzera

Pritisnite **EQ** na daljinskom upravljaču za izbor režima muzika, film ili vesti.

-  Music: Indikator projektor zvuka svetluca belo 3 sekunde.
-  Movie: Indikator projektor zvuka svetluca zeleno 3 sekunde.
-  News: Indikator projektor zvuka svetluca crveno 3 sekunde.

AUX audio izvor

Možete reprodukovati audio sa vanjskih uređaja (smart telefona, tableta, itd.) korištenjem 3,5 mm audio kabla.

- 1 Povežite vanjski uređaj na projektor zvuka pomoću 3,5 mm stereo audio kabla (nije uključen). Pogledajte stranicu 8 za korake AUX veze.
- 2 Pritisnite **AUX** na daljinskom upravljaču.
 - Indikator projektora zvuka Soundbar svetli zeleno.
- 3 Puštajte audio na vanjskom uređaju (pogledajte korisnički priručnik).

Optički audio izvor

Možete puštati audio sa televizora putem optičkog kabla.

- 1 Povežite televizor na projektor zvuka Soundbar pomoću optičkog kabla (nije uključen). Pogledajte stranicu 8 za korake OPTICAL veze.
- 2 Pritisnite **OPTICAL** na daljinskom upravljaču.
 - Indikator projektora zvuka Soundbar svetli žuto.

Napomena: Audio izlaz televizora mora biti postavljen na PCM signal.

HDMI(ARC) audio izvor

ARC (audio povratni kanal) se koristi kao digitalni audio izlaz za LED televizore kako bi se dobio optimalan sinhronizovan kvalitet zvuka.

- 1 Povežite televizor na projektor zvuka Soundbar pomoću HDMI kabla (nije uključen). Pogledajte stranicu 8 za korake HDMI (ARC) veze.
- 2 Pritisnite **HDMI (ARC)** na daljinskom upravljaču.
 - Indikator projektora zvuka Soundbar svetli ljubičasto.

Napomena: Audio izlaz televizora mora biti postavljen na PCM signal i uključen ARC (pogledajte korisnički priručnik televizora).

Reprodukcija zvuka putem Bluetooth-a

Putem Bluetooth-a povežite projektor zvuka sa svojim Bluetooth uređajem (kao što su iPad, iPhone, iPod touch, Android telefon ili laptop), a zatim možete slušati audio datoteke pohranjene na uređaju putem projektora zvuka.

Šta vam treba

- Bluetooth uređaj koji podržava Bluetooth profile A2DP, AVRCP i Bluetooth verziju 4.2 ili noviju.
- Radni opseg između projektora zvuka i Bluetooth uređaja je približno 4 metra (13 stopa).

- 1 Pritisnite **BT/Pair** na daljinskom upravljaču da prebacite projektor zvuka na Bluetooth način rada.
 - ↳ Indikator projektora zvuka svetluca plavo.
- 2 Na Bluetooth uređaju uključite Bluetooth, potražite i izaberite **Philips TAB5105** da biste započeli vezu (pogledajte korisnički priručnik Bluetooth uređaja o tome kako omogućiti Bluetooth).
 - ↳ Tokom povezivanja, indikator projektora zvuka svetluca plavom bojom.
- 3 Sačekajte dok indikator projektora zvuka ne bude svetlio plavo i začujete zvuk koji označava uspešnu vezu. Ako je povezivanje neuspešno, indikator će konstantno svetlucati.
- 4 Izaberite i reprodukujte audio datoteke ili muziku na svom Bluetooth uređaju.
 - Tokom reprodukcije, ako imate poziv, muzika se pauzira.
 - Ako Vaš Bluetooth uređaj podržava AVRCP profil, na daljinskom upravljaču možete pritisnuti **◀◀/▶▶** da preskočite pesmu ili pritisnuti **▶▶** da zaustavite/nastavite reprodukciju.
- 5 Za napuštanje režima bluetooth, prebacite uređaj na drugi izvor.
 - Kada se vratite na Bluetooth način rada, Bluetooth veza ostaje aktivna.

Isključite vezu trenutnog uređaja:

- Ako želite povezati projektor zvuka s drugim Bluetooth uređajem, pritisnite i držite tipku **BT/Pair** na daljinskom upravljaču kako biste isključili trenutno spojeni Bluetooth uređaj.

Status indikatora

- Čekanje na vezu: Svetluca plavo
- Povezano: Svetli plavo
- Nepovezano: Svetluca plavo

Beleška

- Puštanje muzike može biti prekinuto preprekama između uređaja i projektor zvuka, poput zida, metalnog kućišta koje pokriva uređaj ili drugih uređaja u blizini koji rade istom frekvencijom.

Automatsko stanje pripravnosti

Ovaj proizvod automatski prebacuje na režim mirovanja nakon 15 minuta neaktivnosti dugmadi i bez audio reprodukcije sa povezanog uređaja.

Primenite fabrička podešavanja

Možete ponovo postaviti projektor zvuka na osnovne postavke načina rada.

- 1 U režimu AUX, pritisnite i držite  na daljinskom upravljaču 5 sekundi.
 - ↳ Fabrička podešavanja su vraćena.

5 Postavljanje na zid

Beleška

- Nepravilno postavljanje na zid može dovesti do nezgode, povreda ili oštećenja. Ako imate bilo kakvo pitanje, obratite se Službi za korisnike u svojoj zemlji.
- Pre postavljanja na zid, pobrinite se da zid može izdržati težinu projektor zvuka.

Dužina/promer vijka

U zavisnosti od vrste zida na koji postavljate projektor zvuka, pobrinite se da koristite vijke odgovarajuće dužine i promera.

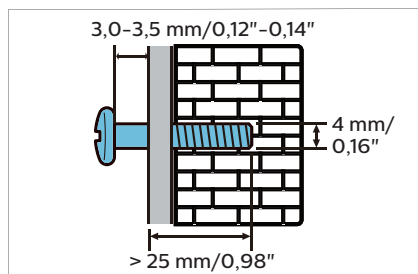

Pogledajte ilustraciju u brzom vodiču kako postaviti projektor zvuka na zid.

- 1) Probušite dve rupe na zidu.
- 2) Postavite tiple i vijke u rupe.
- 3) Okačite projektor zvuka SoundBar na pričvrstne vijke.

6 Specifikacije proizvoda

Beleška

- Specifikacije i dizajn su podložni promenama bez prethodne najave.

Pojačalo

- Ukupna izlazna snaga RMS: 30 W RMS (+/- 0,5 dB, 10 % THD)
- Frekvencijski odziv: 50 Hz-15 kHz / ± 3 dB
- Odnos signal-šum: > 65 dB (CCIR) / (A-opterećen)
- Ukupna harmonična distorzija: < 1 %
- Ulazna osetljivost:
 - AUX IN: 500 mV +/- 50 mV

Bluetooth

- Bluetooth profili: A2DP, AVRCP
- Bluetooth verzija: 4.2
- Frekvencijski opseg / izlazna snaga: 2402 - 2480 MHz/≤ 20 dBm

Glavna jedinica

Projektor zvuka Soundbar

- Napajanje: 100-240 V~, 50/60 Hz
- Potrošnja struje: 15 V/1,6 A
- Potrošnja energije u stanju pripravnosti: ≤ 0,5 W
- Dimenzije (Š x V x D): 900 x 65,5 x 91 mm
- Težina: 1,53 kg
- Zvučnik: 2 x pun opseg (52 mm/2", 4 ohm)

Baterije za daljinsko upravljanje

- 2 x AAA-R03-1,5 V

7 Rešavanje problema

Upozorenje

- Rizik od strujnog udara. Nikada ne uklanjajte kućište uređaja.

Kako biste zadržali garanciju važećom, nikada ne popravljajte uređaj sami.

Ako naidete na problem pri korištenju uređaja, proverite sledeće pre nego što ga odnesete u servis.

Ako i dalje imate problem, dobijte podršku na www.philips.com/support.

Glavna jedinica

Dugmad na projektoru zvuka ne rade.

- Isključite projektor zvuka iz napajanja na nekoliko minuta, zatim ga ponovo priključite.

Zvuk

Iz zvučnika se ne čuje zvuk.

- Povežite audio kabl sa projektora zvuka na TV ili drugi uređaj.
- Vratite projektor zvuka na fabrička podešavanja.
- Na daljinskom upravljaču odaberite odgovarajući audio ulaz.
- Uverite se da projektor zvuka nije utišan.

Iskrivljeni zvuk ili eho.

- Ako reprodukujete audio sa TV-a preko projektora zvuka, obavezno isključite zvuk na televizoru.

Bluetooth

Uređaj se ne može povezati na projektor zvuka.

- Uređaj ne podržava kompatibilne profile potrebne za projektor zvuka.
- Niste omogućili Bluetooth funkciju uređaja. Pogledajte u korisničkom priručniku uređaja kako da omogućite funkciju.

- Uređaj nije pravilno povezan. Povežite uređaj pravilno. (pogledajte "Reprodukcija zvuka putem Bluetooth-a" na strani 10).
- Projektor zvuka je već povezan sa drugim Bluetooth uređajem. Isključite povezani uređaj i pokušajte ponovo.

Loš je kvalitet zvuka sa povezanog Bluetooth uređaja.

- Bluetooth prijem je loš. Premestite uređaj bliže projektoru ili uklonite prepreke između uređaja i projektor.

Povezani Bluetooth uređaj stalno se povezuje i prekida.

- Bluetooth prijem je loš. Premestite uređaj bliže projektoru ili uklonite prepreke između uređaja i projektor.
- Isključite Wi-Fi funkciju na Bluetooth uređaju za izbegavanje smetnji.
- Za neki Bluetooth, Bluetooth veza može se automatski deaktivirati radi uštede energije. To ne ukazuje na bilo kakav kvar projektor.



Specifikacije su podložne promenama bez obaveštenja. Posetite www.philips.com/support za najnovija ažuriranja i dokumentaciju.

Philips i Philips Shield Emblem su registrovani zaštitni znaci kompanije Koninklijke Philips N.V. i koriste se pod licencom. Ovaj proizvod je izrađen i prodaje se pod odgovornošću kompanije MMD Hong Kong Holding Limited ili jedne od njenih filijala, i kompanija MMD Hong Kong Holding Limited je garant u vezi ovog proizvoda.



Ovaj dokument je originalno proizveden i objavljen od strane proizvođača, brenda Philips, i preuzet je sa njihove zvanične stranice. S obzirom na ovu činjenicu, Tehnoteka ističe da ne preuzima odgovornost za tačnost, celovitost ili pouzdanost informacija, podataka, mišljenja, saveta ili izjava sadržanih u ovom dokumentu.

Napominjemo da Tehnoteka nema ovlašćenje da izvrši bilo kakve izmene ili dopune na ovom dokumentu, stoga nismo odgovorni za eventualne greške, propuste ili netačnosti koje se mogu naći unutar njega. Tehnoteka ne odgovara za štetu nanесenu korisnicima pri upotrebi netačnih podataka. Ukoliko imate dodatna pitanja o proizvodu, ljubazno vas molimo da kontaktirate direktno proizvođača kako biste dobili sve detaljne informacije.

Za najnovije informacije o ceni, dostupnim akcijama i tehničkim karakteristikama proizvoda koji se pominje u ovom dokumentu, molimo posetite našu stranicu klikom na sledeći link:

<https://tehnoteka.rs/p/philips-soundbar-zvucnik-tab510512-akcija-cena/>