

## Uputstvo za upotrebu (EN)

SHARP bežični zvučnici CP-SS30 braon

**SHARP**



Tehnoteka je online destinacija za upoređivanje cena i karakteristika bele tehnike, potrošačke elektronike i IT uređaja kod trgovinskih lanaca i internet prodavnica u Srbiji. Naša stranica vam omogućava da istražite najnovije informacije, detaljne karakteristike i konkurentne cene proizvoda.

Posetite nas i uživajte u ekskluzivnom iskustvu pametne kupovine klikom na link:

<https://tehnoteka.rs/p/sharp-bezicni-zvucnici-cp-ss30-braon-akcija-cena/>

# SHARP



## User manual

CP-SS30

Active bookshelf speakers

EN

DE

ES

FR

IT

NL

PL

RU

## Trademarks:



The *Bluetooth*® word mark and logos are registered trademarks owned by Bluetooth SIG, Inc.

All product and company names are trademarks™ or registered® trademarks of their respective holders. Use of them does not imply any affiliation with or endorsement by them.

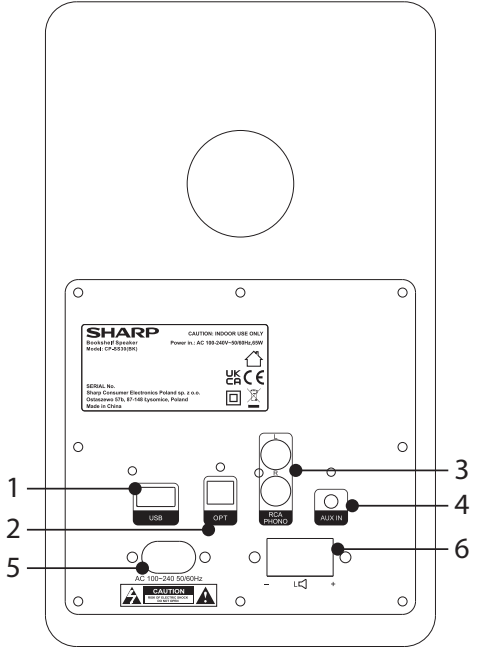
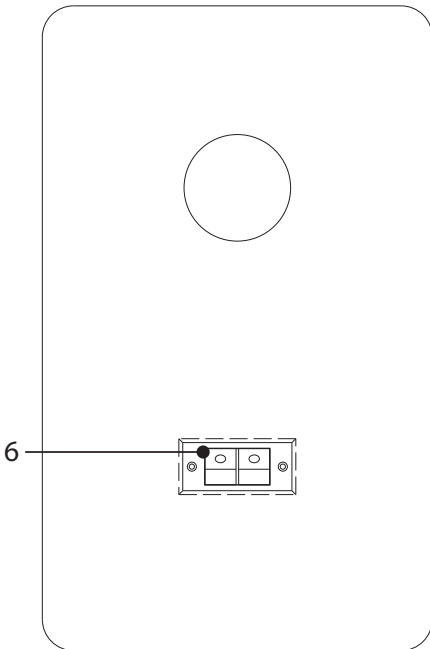
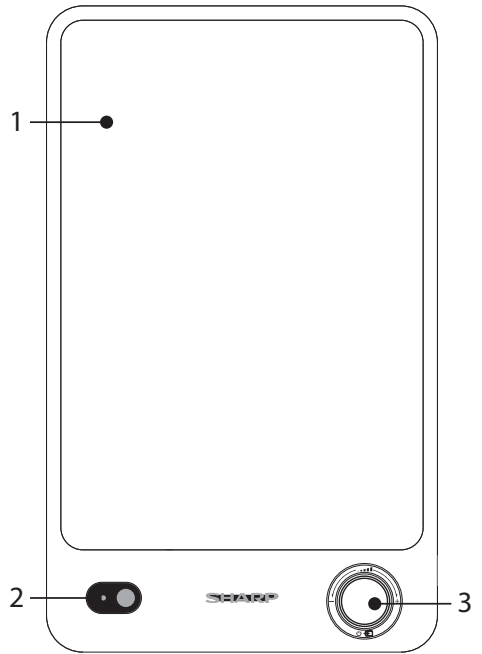
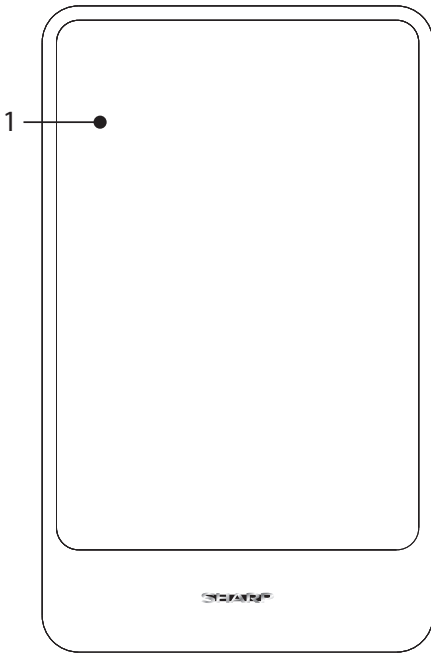

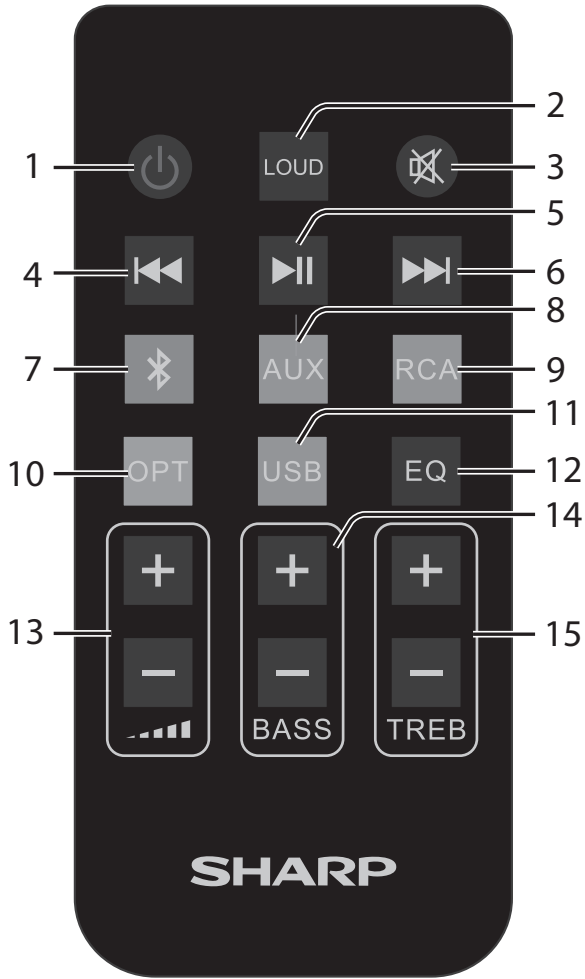

## Important safety instructions

**Please follow all safety instructions and heed all warnings.**  
**Keep this manual for future reference.**



This symbol instructs the user to consult the user manual for further safety, operation, and maintenance related information.



This symbol indicates presence of uninsulated "dangerous voltage" within the product and may be of sufficient magnitude as to constitute a risk of electric shock to persons.



Refers to alternating current (AC)

This symbol indicates that the rated voltage marked with the symbol is AC voltage.



Refers to class II equipment.

This symbol indicates that this product has a double insulation system and does not require a safety connection to electrical earth (ground).

## Precautions

### Damage

- Please inspect the unit for damage after unpacking. If it is damaged in any way do not operate the unit and consult your dealer.



To prevent the risk of electric shock, do not remove back cover. No user serviceable parts inside; please refer servicing to qualified service personnel.

### Power connection and accessibility

- Do not handle the power cord with wet hands as it may cause an electric shock. If the power plug does not fit into your outlet, do not force the plug into an electrical socket. Switch off the unit completely before unplugging. Disconnect the power cord if it is not used for a long time. Ensure that the power plug is always easily accessible. Do not attach extension cables.

### Power source

- Ensure that the unit is plugged into an AC 100-240V 50/60Hz power outlet. Using higher voltage may cause the unit to malfunction or even catch fire.

### Fused moulded power plug (non rewirable) - UK, Malta, Cyprus and Ireland only.

- The power lead on this equipment is supplied with a moulded plug incorporating a 3 Amp fuse. The value of the fuse is indicated on the pin face of the plug and if it requires replacing, a fuse approved to BS1362 of the same rating must be used.

### Power cord protection

- Do not damage the power cord, do not place any heavy objects on it, do not stretch it or bend it. Damage to the power cord can result in fire or electric shock. If the power cord is damaged, it must be replaced by the manufacturer, a service agent or similarly qualified persons.

### Child safety

- Always follow basic safety precautions when using this product, especially when children are present. Children should be supervised to ensure that they do not play with the product.

### Location

- When in use this product should be placed on a flat, stable surface with no part of the main unit overhanging an edge.

### Ventilation

- Slots and openings in the cabinet are provided for ventilation and to ensure reliable operation of the product protecting it from overheating. These openings must not be blocked or covered. Ensure a minimum distance of 5 cm around the product for sufficient ventilation. Never let anyone push anything into holes, slots or any other openings in the product's casing as this could result in an electric shock.

### Heat and operating temperature

- Do not install near any heat sources such as radiators, heat registers, stoves, or other apparatus (including amplifiers) that produce heat. Avoid exposure to direct sunlight.

### Naked flames

- To prevent the risk of fire, keep candles or open flames away from this product.

### Water, moisture, and liquid entry

- To prevent the risk of fire or electric shock, do not expose this product to rain, water or moisture. Do not place objects filled with liquids on or near this product.

### Storms and lightning

- Storms are dangerous for all electric products. If the power is struck by lightning, the product might get damaged, even if it is turned off. You should disconnect all the cables and connectors of the product before a storm.

### Maintenance

- Unplug the power cable from the power source before cleaning the product. Use a soft and clean cloth to clean the outside of the unit. Never clean it with chemicals or detergent.

### Service and repair

- This product does not contain any parts that are serviceable by the user. Exposing the internal parts inside the device may endanger your life. In case of a fault, contact the manufacturer or authorised service department. The manufacturers guarantee does not extend to faults caused by repairs carried out by unauthorised third parties.

## Batteries

### Installation

- Do not use any batteries other than those specified. Observe the correct polarity when inserting the batteries.

### Use and maintenance

- Do not expose batteries to high temperatures, e.g. near fire or in direct sunshine. When the product is not to be used for a long time (more than a month), remove the batteries from the product to prevent them from leaking. If the batteries leak, wipe away the leakage inside the battery compartment and replace the batteries with new ones.

### Child safety

- Always ensure the battery compartment is closed and secured.
- Batteries are easily swallowed by young children and can cause severe internal burns and lead to death. Keep batteries away from children. Seek immediate medical advice if you believe a battery has been swallowed.

### Environmental conditions

- Keep batteries away from low air pressure or high temperatures as this may result in an explosion or the leakage of a flammable liquid or gas.

### Disposal

- Please dispose of batteries correctly by following the guidance in this manual (see section "Disposal of this equipment and batteries"). Do

not throw them into fire, do not disassemble them and do not try to recharge non-rechargeable batteries; they could leak or explode.

## Disposal of this equipment and batteries

Information for users on collection and disposal of old equipment and used batteries.



This symbol means that the product contains batteries covered by European Directive 2013/56/EU which cannot be disposed of with normal household waste. Cd, Hg and Pb underneath the wheelie bin symbol shows whether the battery contains, cadmium (Cd), mercury (Hg) or lead (Pb).



This symbol on a product means that the product is covered by European Directive 2012/19/EU and must not be disposed of or dumped with your other household waste.



This symbol means that the product is designed and manufactured so that it can be recycled and reused.

These symbols on the products, packaging, and/or accompanying documents mean that used electrical and electronic products and batteries should not be mixed with general household waste. Household users should contact either the retailer where they purchased this product, or their local government office, for details of where and how they can take these items for environmentally safe recycling.

## CE and UKCA statement:



- Hereby, Sharp Consumer Electronics Poland sp. z o.o. declares that this audio device is in compliance with the essential requirements and other relevant provisions of RED Directive 2014/53/EU and UK Radio Equipment Regulations 2017.
- The full CE text and UKCA declaration of conformity are available at [sharpconsumer.eu](http://sharpconsumer.eu) and then entering download section of your model and choosing "Declaration of Conformity".

## What is included in the box:

- CP-SS30 bookshelf speakers
- Remote control (incl. batteries)
- Speaker connection cable (3m)
- RCA audio cable
- AUX audio cable
- Power cable
- User documentation

## Controls

(Refer to  1 on page 1).

- 1. Removeable speaker grilles**
- 2. LED indicator**
  - Standby - Red
  - Bluetooth - Blue
  - Aux in - Green
  - RCA - Cyan
  - Optical Mode - Yellow
  - USB - Purple
- 3.  /  /  Volume/ source/ power control**
  - Long press to turn on or enter standby mode.
  - Short press to change the mode (Bluetooth, Aux-in, RCA, Optical, USB).
  - Rotate to adjust the volume level.









## Inputs/outputs

(Refer to  2 on page 1).

- 1. USB input**
- 2. Optical input**
- 3. RCA phono inputs**
- 4. Aux in**
- 5. ~AC power input**
- 6. Audio output for connecting passive left speaker**

## Remote control

(Refer to  3 on page 2).

- 1.  Press to power on or enter standby.**
- 2. LOUD** Loudness compensation increases the low and high frequencies when listening at low volume.
- 3.  Press to mute the sound. Press again to resume sound, or press  +/- to resume sound.**
- 4.  In Bluetooth and USB mode, short press for previous track, long press to rewind.**
- 5.  In Bluetooth and USB mode, short press to play/pause.**
- 6.  In Bluetooth and USB mode, short press for next track, long press to fast forward.**
- 7.  Short press to enter Bluetooth mode. Long press to disconnect from paired device.**
- 8. AUX** Short press to change audio source to Aux.
- 9. RCA** Short press to change audio source to RCA.
- 10. OPT** Short press to change audio source to Optical.
- 11. USB** Short press to enter USB mode.
- 12. EQ** Short press to confirm current EQ mode. Continue pressing to cycle through the EQ presets.
- 13.  +/- Press to adjust the volume.**
- 14. BASS +/-** Press to adjust the custom EQ bass level.

- 15. TRE +/-** Press to adjust the custom EQ treble level.

## Remote control operation

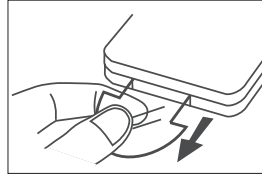

**FIRST-TIME USE:** The unit has a pre-installed lithium CR2025 battery. Remove the clear isolating tab to activate the remote control battery.

The supplied remote control allows the unit to be operated from a distance.

- Even if the remote control is operated within the effective range of 6m, remote control operation may be impossible if there are obstacles between the unit and the remote control.
- If the remote control is operated near other products which generate infrared rays, or if other remote control devices using infra-red rays are used near the unit, it may operate incorrectly. Conversely, the other products may operate incorrectly.

## Remote control battery replacement

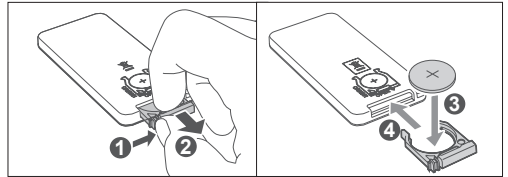

The remote control requires a CR2025, 3V Lithium battery.

- 1.** Push the tab on the side of the battery tray towards the centre.
- 2.** Slide the battery tray out of the remote control.
- 3.** Remove the old battery. Place a new CR2025 battery into the tray with the correct polarity (+/-) as indicated.
- 4.** Slide the tray back into the slot in the remote control until it clicks in to place.

## Initial set-up

### Placement of speakers

To enjoy stereo sound, place the "active" speaker unit (the unit with controls on the front and inputs on the back) on the right hand side. The other "passive" speaker should be on the left. We recommend the speakers should be positioned at least 50cm apart. Ensure the speakers are not obstructed.

### Speaker connection

Before powering the unit, connect the left and right speakers using the speaker connection cable provided. Please observe the polarity when connecting the speakers: Connect the red cable to the red output, and the clear cable to the black output on both speakers.

### Connect to power

**Risk of product damage!** Ensure that the power supply voltage corresponds to the voltage printed on the back or the underside of the unit.

Connect the power cable to the ~AC power input of the unit and then insert the plug in to a power socket.



## Using your bookshelf speakers

### Standby/ON

- When you first connect the unit to the power socket, the unit will be in STANDBY mode. The indicator will light up red.
- Press  $\odot$  on the remote control to switch the speakers between ON and standby.
- Disconnect the plug from the power wall socket if you want to switch the unit off completely.

**NOTE:** The speakers will go into standby mode after 15 minutes of inactivity.

### Select modes

Press the volume control on the unit to cycle through the source options, or use the remote control to select the desired mode.

Red: Standby  
Blue: Bluetooth  
Green: Aux  
Cyan: RCA  
Yellow: Optical  
Purple: USB

### Adjust the volume

- Use the volume knob on the unit or  $\text{|||||} +/-$  on the remote control to adjust the volume.
- To mute the sound, press  $\text{⏏}$  on the remote control. To resume the sound, press  $\text{⏏}$  or  $\text{|||||} +/-$  on the remote control, or rotate the volume control on the unit.
- While adjusting the volume, the status indicator flashes quickly.
- When the volume level reaches its maximum level, if you press + again, the indicator flashes once. When the volume level reaches its minimum level, if you press – again, the LED indicator flashes once.

### Equaliser (EQ) settings

You can adjust the sound of the bookshelf speakers using the equaliser presets. Press EQ on the remote control once to confirm current EQ mode. Continue pressing to cycle through the EQ presets.

- Classic - Green LED indicator flashes for 2 seconds
- POP - Yellow LED indicator flashes for 2 seconds
- Rock - Blue LED indicator flashes for 2 seconds
- Movie - Purple LED indicator flashes for 2 seconds
- Voice - Cyan LED indicator flashes for 2 seconds
- Custom - White LED indicator flashes for 2 seconds

### Custom settings

- Press the EQ button to enter Custom settings or press either the BASS or TREB button +/- buttons once, a white light will flash for 2 seconds.
- Use the BASS/TREB buttons on the remote control to increase (+) or decrease (-) the EQ level. The selected EQ level is indicated by the speed at which the LED indicator on the speaker flashes. A flashing red LED indicates an increased level, a white LED (not flashing) indicates the level is flat/0, a flashing green LED indicates a decreased level.

LED colour	EQ level	Speed LED flashing
RED	+3	Fast
	+2	Medium
	+1	Slow
White	0	On
Green	-1	Slow
	-2	Medium
	-3	Fast

**NOTE:** New EQ changes are saved as default. You have 3 seconds between each key press to make any changes before the EQ mode exits.

## AUX/OPTICAL/RCA

1. Ensure that the unit is connected to the TV or audio device.
2. While the unit is powered on, ensure the correct source is selected either using the remote control or by pressing the volume control on the unit.
3. Operate your audio device directly for playback features.
4. Use the volume control on the unit or  $\text{|||||} +/-$  on the remote control to adjust the volume level.

**NOTE:** Please ensure RCA and AUX input are set to minimum 50% volume on the source device. Volume can be adjusted via the speaker, the remote control or the source device.

## Bluetooth mode

### Pair Bluetooth-enabled devices

The first time you connect your Bluetooth device to these speakers, you need to pair your device to these speakers.

#### NOTE:

- The operational range between these speakers and a Bluetooth device is approximately 8 meters (without any object between the Bluetooth device and the unit).
  - Before you connect a Bluetooth device to these speakers, ensure you know the device's capabilities.
  - Compatibility with all Bluetooth devices is not guaranteed.
  - Any obstacle between these speakers and a Bluetooth device can reduce the operational range.
  - If the signal strength is weak, your Bluetooth receiver may disconnect, but it will re-enter pairing mode automatically.
1. With the unit powered on, press  $\text{⏏}$  on the remote control or press the volume control on the unit to select Bluetooth mode. The indicator light will flash blue.
  2. Activate your Bluetooth device and select the search mode. "SHARP CP-S530" will appear on your Bluetooth device list.
    - If you cannot find the unit, press and hold  $\text{⏏}$  on the remote control.
  3. Select "SHARP CP-S530" from the list of devices. An audio prompt will sound when it has been successfully connected, and the indicator will light a solid blue.
  4. Begin playing music from the connected Bluetooth device.

### To disconnect the Bluetooth function, you can:

- Switch to another function on the unit.
- Disable the Bluetooth function on your device. An audio prompt will sound when it has been successfully disconnected.
- Press and hold  $\text{⏏}$  on the remote control.

#### TIPS:

- Enter "0000" for the password if necessary.
- If no other Bluetooth device pairs with the speakers in 2 minutes, the speakers will reconnect to the previous connection.
- The speakers will also be disconnected when your device is moved beyond the operational range.
- If you want to reconnect your device to this speakers, place it within the operational range.
- If the device is moved beyond the operational range, when it is brought back, please check if the device is still connected to the speakers.
- If the connection is lost, follow the instructions above to pair your device to the speakers again.

### Listen to music from Bluetooth device

- If the connected Bluetooth device supports Advanced Audio Distribution Profile (A2DP), you can listen to the music stored on the device through the speakers.

- If the device also supports Audio Video Remote Control Profile (AVRCP), you can use the speaker's remote control to manage playback of music stored on the device.
1. Pair your device with the speakers.
  2. Play music via your device (if it supports A2DP).
  3. Use the supplied remote control to control play (if it supports AVRCP).
    - To pause/resume play, press **II** on the remote control.
    - To skip to a track, press **⏮**/**⏭** buttons on the remote control.
    - Long press **⏮**/**⏭** to rewind/fast forward within the track.

## USB mode

- Press the volume control on the speaker repeatedly or **USB** on the remote control to select USB mode. Connect the USB memory device containing MP3 files (flash drives up to 64GB supported).
- Press **▶II** to start playback.
- Turn off the unit before removing the USB memory device.

### NOTE

*SHARP will not be held liable for any loss of data while the USB memory device is connected to this unit. Always back up your music before playing on this product.*

### USB functions (remote control)

- **▶II** To play or pause.
- **⏭** Skip to next song | Press and hold to fast forward.
- **⏮** Skip to beginning of song | Press and hold to quickly rewind.

### NOTE:

- *If the speakers were switched to standby whilst in USB mode, playback will resume from the same point when the unit is switched back on.*
- *USB playback will be done in order of how audio tracks are saved on the USB drive.*

## Troubleshooting

To keep the warranty valid, never try to repair the system yourself. If you encounter problems when using this unit, review the following before requesting service.

### No power

Ensure that the AC cord is properly connected.

Ensure that there is power at the AC outlet.

Press **⏻** on the remote control or speaker to turn the unit on.

### No sound

Increase the volume. Press **+** on the remote control or turn the volume knob on the speaker clockwise.

Press **🔊** on the remote control to ensure the speakers are not muted.

Short press **⏻** **🔊** to select a different input source.

When connected to a digital source (Optical), if there is no audio:

- Try setting the TV output to PCM
- Connect directly to your Blu-ray/other source, some TVs do not pass through digital audio.

Your TV may be set to variable audio output. Confirm that the audio output setting is set to FIXED or STANDARD, not VARIABLE. Consult your TV's user manual for more detailed information.

Ensure that the volume on your source device is turned up and that the device is not muted.

### Remote control does not work

Ensure the battery isolation tab is removed from the back of the remote control.

Before you press any playback control button, first select the correct source.

Reduce the distance between the remote control and the unit.

Insert the battery with its polarities (+/-) aligned as indicated.

Replace the battery.

Aim the remote control directly at the sensor on the front of the right speaker.

### I hear buzzing or humming

Ensure all cables and wires are securely connected.

Connect a different source device (TV, record player, etc) to see if the buzzing persists. If it does not, the problem may be with the original device.

Connect your device to a different input.

If buzzing can be heard whilst using the Aux source, ensure the source device connected to the Aux input is properly grounded (this can normally be done by connecting the source device to an earthed mains power supply).

### I can't find the Bluetooth name of this unit on my Bluetooth device

Ensure the Bluetooth function is activated on your Bluetooth device.

Re-pair the unit with your Bluetooth device.

## Wichtige Sicherheitsanweisungen

**Bitte befolgen Sie alle Sicherheitshinweise und beachten Sie alle Warnungen. Bewahren dieses Handbuch zum Nachschlagen zu einem späteren Zeitpunkt auf.**



Dieses Symbol verweist den Benutzer darauf, das Benutzerhandbuch für zusätzliche Informationen bezüglich Sicherheit, Betrieb und Wartung zu lesen.



Dieses Symbol kennzeichnet eine nicht isolierte „gefährliche Spannung“ im Inneren des Produkts. Diese kann so stark sein, dass für Personen die Gefahr eines Stromschlags besteht.



Bezieht sich auf Wechselstrom (AC)

Dieses Symbol kennzeichnet, dass es sich bei der mit dem Symbol gekennzeichneten Nennspannung um Wechselspannung handelt.



Bezieht sich auf ein Gerät der Klasse II.

Dieses Symbol kennzeichnet, dass es sich um ein Produkt mit doppelter Isolierung handelt, das keine sichere Verbindung zur elektrischen Masse benötigt (Erdung).

## Vorsichtsmaßnahmen

### Schäden

- Bitte überprüfen Sie das Gerät nach dem Auspacken auf Schäden. Ist das Produkt in irgendeiner Weise beschädigt, bedienen Sie das Gerät nicht – wenden Sie sich an Ihren Händler.



Um das Risiko eines Stromschlags auszuschließen, entfernen Sie nicht die Abdeckung auf der Rückseite. In diesem Gerät gibt es keine Teile, die vom Benutzer gewartet werden können. Bitte überlassen Sie die Wartung qualifiziertem Fachpersonal.

### Stromanschluss und Zugänglichkeit

- Fassen Sie das Netzkabel nicht mit nassen Händen an. Dies kann einen elektrischen Schlag verursachen. Wenn der Stecker nicht in die Steckdose passt, dürfen Sie einen nicht passenden Stecker nicht mit Gewalt in eine Steckdose zu drücken. Ehe Sie das Gerät ausstecken, schalten Sie es bitte vollständig aus. Trennen Sie das Stromkabel, wenn es längere Zeit verwendet wird. Stellen Sie sicher, dass der Netzstecker immer leicht zugänglich ist. Schließen Sie keine Verlängerungskabel an.

### Spannungsversorgung

- Stellen Sie sicher, dass das Gerät an eine Steckdose mit AC 100-240V 50/60Hz angeschlossen wird. Eine höhere Spannung kann zu Fehlfunktionen oder sogar zu einem Brand führen.

### Spritzgussstecker (nicht neu verdrahtbar) – nur Großbritannien, Malta, Zypern und Irland.

- Das Stromkabel dieses Geräts ist mit einem Spritzgussstecker mit einer 3-Ampere-Sicherung ausgestattet. Der Sicherungswert wird auf der Stifffläche des Steckers angegeben. Sollte ein Austausch erforderlich sein, muss eine nach BS1362 zugelassene Sicherung der gleichen Nennleistung eingesetzt werden.

### Netzkabelschutz

- Das Stromkabel darf nicht beschädigt werden. Stellen Sie keine schweren Objekte darauf ab und dehnen oder verbiegen sie es nicht. Schäden am Stromkabel können zu einem Feuer oder Stromschlag führen. Wenn das Netzkabel beschädigt ist, muss es vom Hersteller, einem Servicetechniker oder einer ähnlich qualifizierten Person ausgetauscht werden.

### Kindersicherheit

- Halten Sie sich während der Nutzung dieses Produkts immer an die allgemeinen Sicherheitshinweise, insbesondere, wenn Kinder in der Nähe sind. Kinder sollten beaufsichtigt werden, um sicherzustellen, dass sie nicht mit dem Produkt spielen.

### Ort

- Bei Einsatz sollten Sie dieses Produkt auf eine ebene, stabile Oberfläche stellen und dabei darf kein Teil der Haupteinheit eine Kante überragen.

### Belüftung

- Die Schlitze und Öffnungen im Gehäuse dienen der Belüftung und zur Gewährleistung eines zuverlässigen Betriebs des Geräts, damit es vor Überhitzung geschützt wird. Diese Öffnungen dürfen nicht blockiert oder abgedeckt werden. Sorgen Sie für einen Mindestabstand von 5 cm rund um das Produkt, um eine ausreichende Belüftung sicherzustellen. Lassen Sie niemals zu, dass jemand – und dies gilt ganz besonders für Kinder – etwas in die Löcher, Spalten oder anderen Öffnungen des Produktgehäuses stopft, da dies zu einem Stromschlag führen kann.

### Wärme und Betriebstemperatur

- Stellen Sie das Produkt nicht in der Nähe von Heizquellen, wie etwa Heizungen, Heizregister, Öfen oder anderen Apparaten (einschließlich Verstärker) auf, die Hitze produzieren. Vermeiden Sie direkte Sonneneinstrahlung.

### Offene Flammen

- Halten Sie Kerzen oder offene Flammen von diesem Produkt fern, um eine Brandgefahr zu vermeiden.

### Eindringen von Wasser, Feuchtigkeit und Flüssigkeiten

- Dieses Produkt darf weder Regen, Wasser noch Feuchtigkeit ausgesetzt werden das Risiko von Feuer oder Stromschlägen zu vermeiden. Stellen Sie keine mit Flüssigkeit gefüllten Objekte auf oder in die Nähe dieses Produkts.

### Gewitter und Blitze

- Gewitter sind für alle elektrischen Produkte gefährlich. Wenn die Stromversorgung vom Blitz getroffen wird, kann das Gerät, auch wenn es ausgeschaltet ist, beschädigt werden. Bei einem herannahenden Gewitter sollten Sie alle Kabel und Stecker des Geräts ausstecken.

### Wartung

- Trennen Sie vor dem Reinigen des Produkts das Stromkabel von der Stromquelle. Verwenden Sie einen weichen und sauberen Lappen, um die Außenflächen des Geräts zu reinigen. Verwenden Sie beim Reinigen niemals Chemikalien oder Reinigungsmittel.

### Service und Reparatur

- Dieses Produkt enthält keine Teile, die vom Benutzer gewartet werden können. Teile aus dem Inneren des Geräts freizulegen kann lebensgefährlich sein. Setzen Sie sich im Fall eines Defekts mit dem Hersteller oder der autorisierten Kundenabteilung in Verbindung. Die Garantie der Hersteller gilt nicht für Defekte, die durch von nicht autorisierten Dritten durchgeführte Reparaturen entstehen.

## Batterien

### Montage

- Verwenden Sie immer nur die angegebenen Batterien. Achten Sie beim Einlegen der Batterien auf die richtige Polarität.

### Nutzung und Wartung

- Setzen Sie Batterien keinen hohen Temperaturen aus, z. B. in der Nähe von Feuer oder direkte Sonneneinstrahlung. Wenn das Produkt für längere Zeit nicht verwendet wird (länger als einen Monat), sollten Sie die Batterien aus dem Produkt nehmen, um ein Auslaufen zu verhindern. Wenn die Batterien auslaufen, wischen Sie die ausgelaufene Flüssigkeit im Batteriefach weg und ersetzen die Batterien durch neue.

### Kindersicherheit

- Vergewissern Sie sich immer, dass das Batteriefach geschlossen und gesichert ist.
- Batterien können von kleinen Kindern leicht verschluckt werden und dabei schwere innere Verbrennungen verursachen und sogar zum Tod führen. Halten Sie Batterien von Kindern fern. Suchen Sie sofort einen Arzt auf, wenn Sie der Meinung sind, dass jemand eine Batterie verschluckt hat.

### Umweltbedingungen

- Batterien dürfen keinem niedrigen Luftdruck und keinen hohen Temperaturen ausgesetzt werden. Dies kann zu einer Explosion oder dem Ausströmen einer brennbaren Flüssigkeit oder eines entflammaren Gases führen.

### Entsorgung

- Entsorgen Sie die Batterien bitte ordnungsgemäß und befolgen Sie dabei die Anweisungen in diesem Handbuch (lesen Sie dazu den Abschnitt „Entsorgung dieses Geräts und von Batterien“). Werfen Sie Batterien nicht ins Feuer, bauen Sie sie nicht auseinander und versuchen Sie nicht, nicht wiederaufladbare Batterien aufzuladen; sie könnten undicht werden oder explodieren.

## Entsorgung dieses Geräts und von Batterien

Informationen für Benutzer hinsichtlich der Sammlung und Entsorgung von Altgeräten und gebrauchten Batterien.



Dieses Symbol bedeutet, dass Batterien in dem Produkt enthalten sind, die unter die Europäische Richtlinie 2013/56/EU fallen, und diese Batterien können nicht im normalen Hausmüll entsorgt werden. Cd, Hg und Pb unter dem Symbol der Mülltonne auf Rollen zeigt an, ob die Batterie Cadmium (Cd), Quecksilber (Hg) oder Blei (Pb) enthält.



Dieses Symbol auf einem Produkt bedeutet, dass das Produkt unter die Europäische Richtlinie 2012/19/EU fällt und nicht zusammen mit dem übrigen Hausmüll entsorgt oder deponiert werden darf.



Dieses Symbol bedeutet, dass die Herstellung des Produkts so konzipiert ist, dass es recycelt und wiederverwendet werden kann.

Diese Symbole auf den Produkten, Verpackungen und/oder Begleitdokumenten bedeuten, dass gebrauchte elektrische und elektronische Produkte und Batterien nicht mit dem allgemeinen Hausmüll vermischt werden dürfen. Haushaltskunden sollten sich bezüglich Informationen, wie sie diese Gegenstände einem umweltverträglichen Recycling zuführen können, entweder an den Händler wenden, bei dem sie dieses Produkt gekauft haben, oder an ein lokales Regierungsamt.

### Informationen gültig für Deutschland

- Altgeräte sind getrennt zu sammeln und zu entsorgen. Besitzer von Altgeräten tragen damit zur sicheren Entsorgung bei und helfen, mögliche umwelt- oder gesundheitsschädlichen Folgen zu vermeiden.
- Entnehmbare Altbatterien und Altakkumulatoren, die zerstörungsfrei zu entnehmen sind, sind vor der Entsorgung zu entfernen und getrennt zu behandeln.
- Informationen über geschaffene Sammel- bzw. Rückgabemöglichkeiten sowie die Verpflichtungen des Handels/der Vertreter gegenüber Endnutzern zur kostenfreien Rücknahme von Altgeräten finden Sie auf der lokalen Website des Herstellers des Produktes ([www.sharpconsumer.eu](http://www.sharpconsumer.eu)), oder wenden Sie sich an den Händler, von dem das Produkt bezogen wurde.
- Achtung: Die Verantwortung für das Löschen von personenbezogenen Daten, die sich auf dem zu entsorgenden Gerät befinden, liegt beim Endnutzer!
- Das Symbol mit der durchgestrichenen Mülltonne weist darauf hin, dass Produkte, deren Batterien/Akkumulatoren und/oder Verpackungen getrennt vom Hausmüll gesammelt und entsorgt werden müssen. Der schwarze Balken zeigt an, dass das Produkt nach dem 13. August 2005 auf den Markt gebracht wurde.

## CE- und UKCA-Erklärung:



- Sharp Consumer Electronics Poland Sp. z o.o. erklärt hiermit, dass dieses Audiogerät den wesentlichen Anforderungen und weiteren entsprechenden Vorschriften der RED-Verordnung 2014/53/EU und der britischen Funkgeräteverordnung von 2017 entspricht.
- Der vollständige Text der UKCA-Konformitätserklärung ist unter folgendem Link verfügbar: [www.sharpconsumer.com](http://www.sharpconsumer.com), und anschließend öffnen Sie den Download-Abschnitt Ihres Modells und wählen „Konformitätserklärung“.

## Was befindet sich im Karton:

- CP-SS30-Regalboxen
- Fernbedienung (inkl. Batterien)
- Lautsprecher-Anschlusskabel (3 m)
- RCA-Audiokabel
- AUX-Audiokabel
- Stromkabel
- Benutzerdokumentation

## Steuerelemente

(Beziehen Sie sich auf  1 auf Seite 1).

- 1. Abnehmbare Lautsprechergitter**
- 2. LED-Anzeige**
  - Stand-by – Rot
  - Bluetooth – Blau
  - Aux in – Grün
  - Cinch – Cyan
  - Optischer Modus – Gelb
  - USB – Lila
- 3.  /  /  Lautstärke / Quelle / Leistungssteuerung**
  - Lange drücken zum Einschalten oder zum Schalten in den Stand-by-Modus.
  - Kurz drücken zum Ändern des Modus (Bluetooth, Aux-in, Cinch, Optisch, USB).
  - Lautstärke durch Drehen regeln.







## Eingänge / Ausgänge

(Beziehen Sie sich auf  2 auf Seite 1).

- 1. USB-Eingang**
- 2. Optischer Eingang**
- 3. Cinch-Phono-Eingänge**
- 4. Aux in**
- 5. ~AC Eingangsleistung**
- 6. Audioausgang zum Anschluss des passiven linken Lautsprechers**

## Fernbedienung

(Beziehen Sie sich auf  3 auf Seite 2).

- 1.  Drücken zum Einschalten oder zum Schalten in den Stand-by-Modus.**
- 2. LAUT** Der Lautstärkeausgleich hebt beim Hören mit geringer Lautstärke die tiefen und hohen Frequenzen an.
- 3.  Drücken, um den Ton stumm zu schalten. Erneut drücken, um den Ton erneut einzuschalten, oder drücken Sie dazu  +/-.**
- 4.  Im Bluetooth- und USB-Modus kann der vorherige Titel durch kurzes Drücken aufgerufen werden, durch langes Drücken können Sie zurückspulen.**
- 5.  Im Bluetooth- und USB-Modus drücken Sie kurz, um die Wiedergabe/Pause zu starten.**
- 6.  Im Bluetooth- und USB-Modus kann der nächste Titel durch kurzes Drücken aufgerufen werden, durch langes Drücken können Sie vorspulen.**
- 7.  Kurz drücken, um den Bluetooth-Modus aufzurufen. Lange drücken, um die Verbindung zum gekoppelten Gerät zu trennen.**
- 8. AUX** Kurz drücken, um die Audioquelle auf Aux umzuschalten.
- 9. RCA** Drücken, um die Audioquelle auf Cinch (RCA) umzuschalten.

- 10. OPT** Kurz drücken, um die Audioquelle auf Optisch umzuschalten.
- 11. USB** Kurz drücken, um den USB-Modus aufzurufen.
- 12. EQ** Kurz drücken, um den aktuellen EQ-Modus zu bestätigen. Drücken Sie weiter, um durch die EQ-Voreinstellungen zu schalten.
- 13.  +/-** Drücken, um Lautstärke einstellen.
- 14. BASS +/-** Drücken, um den benutzerdefinierten EQ-Basspegel einzustellen.
- 15. TRE +/-** Drücken, um den benutzerdefinierten EQ-Höhenpegel einzustellen.

## Fernsteuerungsbetrieb

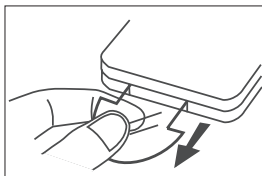

**ERSTMALIGE VERWENDUNG:** Die Einheit verfügt über eine vorinstallierte CR2025 Lithiumbatterie. Entfernen Sie die durchsichtige Isolierabdeckung, um die Batterie der Fernbedienung zu aktivieren.

Dank der mitgelieferten Fernbedienung kann das Gerät aus der Ferne bedient werden.

- Selbst wenn die Fernbedienung innerhalb des effektiven Bereichs von 6 m bedient wird, kann ihr Betrieb unmöglich sein, wenn sich zwischen der Einheit und der Fernbedienung Hindernisse befinden.
- Wenn die Fernbedienung in der Nähe von anderen Produkten, die Infrarotstrahlen generieren, betrieben wird, oder wenn andere Fernsteuerungsgeräte, die Infrarotstrahlen verwenden, in der Nähe der Einheit verwendet werden, arbeitet diese womöglich nicht ordnungsgemäß. Umgekehrt arbeiten auch die anderen Geräte womöglich fehlerhaft.

## Batterie der Fernbedienung austauschen

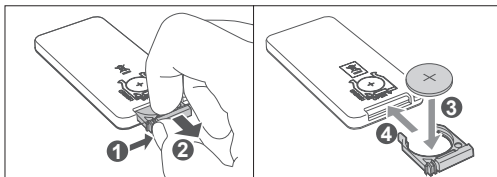

Die Fernbedienung benötigt eine CR2025, 3V Lithiumbatterie.

- 1.** Drücken Sie den Verschluss an der Seite des Batteriefachs in Richtung Mitte.
- 2.** Schieben Sie das Batteriefach aus der Fernbedienung.
- 3.** Entfernen Sie die alte Batterie. Setzen Sie eine neue CR2025 Batterie mit der entsprechenden den Angaben korrekten Polarität (+/-) in das Fach.
- 4.** Schieben Sie das Fach wieder in die Fernbedienung, bis sie mit einem Klickgeräusch einrastet.

## Ersteinrichtung

### Aufstellung der Lautsprecher

Um Stereotone zu genießen, stellen Sie die „aktive“ Lautsprechereinheit (das ist die Einheit, bei der sich die Bedienelemente auf der Vorderseite und die Eingänge auf der Rückseite befinden) auf die rechte Seite. Der andere „passive“ Lautsprecher sollte auf der linken Seite stehen. Wir empfehlen, dass die Lautsprecher mit einem Abstand von mindestens 50 cm voneinander aufgestellt werden. Stellen Sie sicher, dass die Lautsprecher nicht blockiert werden.

## Lautsprecheranschluss

Vor dem Einschalten des Geräts schließen Sie den linken und den rechten Lautsprecher mit dem mitgelieferten Lautsprecheranschlusskabel an. Bitte achten Sie beim Anschluss der Lautsprecher auf die Polarität: Schließen Sie das rote Kabel an den roten Ausgang und das durchsichtige Kabel an den schwarzen Ausgang der beiden Lautsprecher an.

### An eine Stromquelle anschließen

**Risiko von Geräteschäden!** Stellen Sie sicher, dass die Stromversorgungsspannung der auf der Rückseite oder Unterseite der Einheit angegebenen Spannung entspricht.

Schließen Sie das Stromkabel an den Netzeingang ~AC der Einheit und anschließend an eine Netzsteckdose an.

## Verwendung Ihrer Regalboxen

### Stand-by/EIN

- Wenn Sie das Gerät das erste Mal an eine Netzsteckdose anschließen, befindet es sich im STAND-BY-Modus. Die Anzeige leuchtet rot auf.
- Drücken Sie  auf der Fernbedienung, um die Lautsprecher ein- oder in den Stand-by zu schalten.
- Ziehen Sie den Stecker aus der Wandsteckdose, wenn Sie die Einheit vollständig abschalten möchten.

**HINWEIS:** Die Lautsprecher schalten nach 15 Minuten Inaktivität in den Stand-by-Modus.

### Modi wählen

Drücken Sie die Lautstärkeregelung am Gerät, um durch die Quellenoptionen zu schalten, oder wählen Sie den gewünschten Modus mit der Fernbedienung.

Rot: Stand-by

Blau: Bluetooth





Grün: Aux

Cyan: RCA

Gelb: Optisch

Violett: USB

### Lautstärkeregelung

- Verwenden Sie den Lautstärkereglern am Gerät oder  +/- auf der Fernbedienung, um die Lautstärke einzustellen.
- Um den Ton stumm zu schalten, drücken Sie  auf der Fernbedienung. Um den Ton wieder einzuschalten, drücken Sie  oder  +/- auf der Fernbedienung oder drehen Sie den Lautstärkereglern am Gerät.
- Während des Einstellens der Lautstärke blinkt die Statusanzeige.
- Wenn die Lautstärke beim erneuten Drücken von + ihre maximale Stufe erreicht, blinkt die Anzeige einmal auf. Wenn die Lautstärke beim erneuten Drücken von – ihre minimale Stufe erreicht, blinkt die LED-Anzeige einmal auf.

### Equalizer-Einstellungen (EQ)

Sie können den Ton der Regalboxen mit den Equalizer-Voreinstellungen anpassen. Drücken Sie  auf der Fernbedienung einmal, um den aktuellen EQ-Modus zu bestätigen. Drücken Sie weiter, um durch die EQ-Voreinstellungen zu schalten.

- Classic – Grüne LED-Anzeige blinkt 2 Sekunden lang
- POP – Gelbe LED-Anzeige blinkt 2 Sekunden lang
- Rock – Blaue LED-Anzeige blinkt 2 Sekunden lang
- Film – Lila LED-Anzeige blinkt 2 Sekunden lang
- Sprache – Cyanfarbene LED-Anzeige blinkt 2 Sekunden lang
- Benutzerdefiniert – Weiße LED-Anzeige blinkt 2 Sekunden lang

### Benutzerdefinierte Einstellungen

- Drücken Sie die Taste , um die benutzerdefinierten Einstellungen aufzurufen, oder drücken Sie die Tasten BASS oder TREB +/- einmal, ein weißes Licht blinkt 2 Sekunden lang.
- Verwenden Sie die Tasten BASS/TREB auf der Fernbedienung, um den EQ-Pegel zu erhöhen (+) oder zu verringern (-). Der gewählte EQ-Pegel

wird durch die Geschwindigkeit angezeigt, mit der die LED-Anzeige am Lautsprecher blinkt. Eine blinkende rote LED zeigt einen erhöhten Pegel an, eine weiße LED (nicht blinkend) zeigt an, dass der Pegel gleich/0 ist, eine blinkende grüne LED zeigt einen verringerten Pegel an.

LED-Farbe	EQ-Pegel	Geschwindigkeits-LED blinkt
ROT	+3	Schnell
	+2	Mittel
	+1	Langsam
Weiß	0	An
Grün	-1	Langsam
	-2	Mittel
	-3	Schnell

**HINWEIS:** Neue EQ-Änderungen werden als Standard gespeichert. Sie haben zwischen jedem Tastendruck 3 Sekunden Zeit, um Änderungen vorzunehmen, bevor der EQ-Modus beendet wird.

## AUX/OPTISCH/CINCH

1. Stellen Sie sicher, dass die Einheit an den Fernseher oder das Audiogerät angeschlossen ist.
2. Achten Sie bei eingeschaltetem Gerät darauf, dass die richtige Quelle ausgewählt ist. Dies ist entweder über die Fernbedienung oder durch Drücken des Lautstärkereglers am Gerät möglich.
3. Sie können Ihr Audiogerät direkt für Wiedergabefunktionen nutzen.
4. Verwenden Sie den Lautstärkereglern am Gerät oder  +/- auf der Fernbedienung, um die Lautstärke anzupassen.

**HINWEIS:** Vergewissern Sie sich bitte, dass die Cinch- und AUX-Eingänge am Quellgerät auf eine Mindestlautstärke von 50 % eingestellt sind. Die Lautstärke kann sowohl über den Lautsprecher als auch über die Fernbedienung oder das Quellgerät eingestellt werden.

## Bluetooth-Modus

### Bluetooth-fähige Geräte koppeln

Wenn Sie Ihr Bluetooth-Gerät das erste Mal mit diesen Lautsprechern verbinden, müssen Sie Ihr Gerät mit diesen Lautsprechern koppeln.

#### HINWEIS:

- Der Betriebsbereich zwischen diesen Lautsprechern und einem Bluetooth-Gerät beträgt ungefähr 8 Meter (ohne ein Objekt zwischen dem Bluetooth-Gerät und der Einheit).
- Bevor Sie ein Bluetooth-Gerät mit diesen Lautsprechern verbinden, müssen Sie die Eigenschaften des Geräts kennen.
- Eine Kompatibilität mit allen Bluetooth-Geräten kann nicht garantiert werden.
- Jedes Hindernis zwischen diesen Lautsprechern und einem Bluetooth-Gerät kann den Betriebsbereich reduzieren.
- Wenn die Signalstärke schwach ist, könnte Ihr Bluetooth-Empfänger möglicherweise nicht verbunden sein, dieser geht jedoch automatisch wieder in den Kopplungsmodus.

1. Während das Gerät eingeschaltet ist, drücken Sie  auf der Fernbedienung oder drücken Sie den Lautstärkereglern am Gerät, um den Bluetooth-Modus auszuwählen. Die Anzeigelampe blinkt blau.
2. Aktivieren Sie Ihr Bluetooth-Gerät und wählen Sie den Suchmodus. „SHARP CP-SS30“ erscheint in der Bluetooth-Geräteleiste.

- Wenn Sie das Gerät nicht finden können, halten Sie zum Suchen  $\times$  auf der Fernbedienung gedrückt.
- 3. Wählen Sie aus der Geräteliste „SHARP CP-SS30“ aus. Wenn die Verbindung erfolgreich hergestellt wurde, ertönt ein Tonsignal und die Anzeige leuchtet dauerhaft blau.
- 4. Beginnen Sie mit dem Abspielen von Musik vom verbundenen Bluetooth-Gerät.

## Um die Bluetooth-Funktion zu deaktivieren, können Sie Folgendes tun:

- Wechseln Sie zu einer anderen Funktion auf der Einheit.
- Deaktivieren Sie die Bluetooth-Funktion auf Ihrem Gerät. Es ertönt ein Audiosignal, wenn die Verbindung erfolgreich getrennt wurde.
- Halten Sie  $\times$  auf der Fernbedienung gedrückt.

### TIPPS:

- Geben Sie, wenn nötig „0000“ als Passwort ein.
- Wenn innerhalb von zwei Minuten kein anderes Bluetooth-Gerät mit den Lautsprechern gekoppelt wird, kehren die Lautsprecher zur vorherigen Verbindung zurück.
- Die Lautsprecher werden auch getrennt, wenn Ihr Gerät den Betriebsbereich verlässt.
- Wenn Sie Ihr Gerät wieder mit diesen Lautsprechern verbinden möchten, platzieren Sie es innerhalb des Betriebsbereichs.
- Wenn das Gerät den Betriebsbereich verlässt und dann zurückgebracht wird, prüfen Sie bitte, ob das Gerät noch mit den Lautsprechern verbunden ist.
- Wenn die Verbindung verloren ist, folgen Sie bitte den oben angegebenen Instruktionen, um Ihr Gerät wieder mit den Lautsprechern zu koppeln.

## Musik vom Bluetooth-Gerät hören

- Wenn das verbundene Bluetooth-Gerät Advanced Audio Distribution Profile (A2DP) unterstützt, können Sie über die Lautsprecher die auf dem Gerät gespeicherte Musik hören.
- Wenn das Gerät auch Audio Video Remote Control Profile (AVRCP) unterstützt, können Sie die Fernbedienung der Lautsprecher nutzen, um die auf dem Gerät gespeicherte Musik zu verwalten.

1. Koppeln Sie Ihr Gerät mit den Lautsprechern.
2. Spielen Sie über Ihr Gerät Musik ab (wenn es A2DP unterstützt).
3. Verwenden Sie zum Abspielen die mitgelieferte Fernbedienung (wenn diese AVRCP unterstützt).
  - Drücken Sie zum Pausieren/weiter Abspielen  $\text{II}$  auf der Fernbedienung.
  - Um einen Track zu überspringen, drücken Sie die Tasten  $\text{II}$  /  $\text{II}$  auf der Fernbedienung.
  - Drücken Sie lange auf  $\text{II}$  /  $\text{II}$ , um im Lied zurückzuspulen/vorzu-spulen.

## USB-Modus

- Drücken Sie wiederholt den Lautstärkeregler am Lautsprecher oder **USB** auf der Fernbedienung, um den USB+-Modus auszuwählen. Schließen Sie den USB-Stick mit den MP3-Dateien an (unterstützt werden Laufwerke mit bis zu 64 GB).
- Drücken Sie  $\text{II}$ , um die Wiedergabe zu starten.
- Schalten Sie den Lautsprecher aus, bevor Sie den USB-Stick entfernen.

### HINWEIS

SHARP haftet nicht für Datenverlust, wenn das USB-Speichergerät an dieses Gerät angeschlossen ist. Sie sollten Ihre Musikdateien immer erst sichern, bevor Sie sie auf diesem Gerät abspielen.

- $\text{II}$  Zum Abspielen oder Pausieren.
- $\text{II}$  Zum nächsten Lied springen | Zum Vorspulen drücken und halten.
- $\text{II}$  Zum Anfang des Lieds springen | Zum schnellen Zurückspulen drücken und halten.

### HINWEIS:

- Wenn Sie die Lautsprecher im USB-Modus in den Stand-by-Modus geschaltet haben, wird die Wiedergabe beim erneuten Einschalten des Geräts an der gleichen Stelle fortgesetzt.
- Die USB-Wiedergabe erfolgt in der Reihenfolge, in welcher die Audiotitel auf dem USB-Laufwerk gespeichert sind.

## Problembehandlung

Damit die Garantie ihre Gültigkeit behält, dürfen Sie nie versuchen, das System selbst zu reparieren. Wenn Sie Probleme bei der Verwendung der Einheit haben, beschäftigen Sie sich zuerst mit Folgendem, bevor Sie Hilfe anfordern.

### Kein Strom

Stellen Sie sicher, dass das Wechselstromkabel ordnungsgemäß angeschlossen ist.

Stellen Sie sicher, dass die Steckdose ordnungsgemäß funktioniert. Drücken Sie  $\text{II}$  auf der Fernbedienung oder dem Lautsprecher, um das Gerät einzuschalten.

### Kein Ton

Erhöhen Sie die Lautstärke. Drücken Sie + auf der Fernbedienung oder drehen Sie den Lautstärkeregler am Lautsprecher im Uhrzeigersinn.

Drücken Sie  $\text{II}$  auf der Fernsteuerung, um sicherzustellen, dass die Lautsprecher nicht auf stumm geschaltet sind.

Drücken Sie kurz auf  $\text{II}$   $\text{II}$ , um eine andere Eingangsquelle auszuwählen.

Bei der Verbindung mit einer digitalen Quelle (Optisch) gibt es keinen Ton:

- Versuchen Sie, den Ausgang des Fernsehers auf PCM zu setzen, oder
- Verbinden Sie ihn direkt mit Ihrem Blu-Ray-Player/einer anderen Quelle. Einige Fernseher geben digitales Audio nicht weiter.

Ihr Fernseher ist womöglich für einen variablen Audio-Ausgang eingestellt. Bestätigen Sie, dass die Einstellung des Audio-Ausgangs auf FIXED oder STANDARD gesetzt ist, nicht auf VARIABLE. Ziehen Sie für weitere Informationen das Handbuch Ihres Fernsehers zu Rate.

Vergewissern Sie sich, dass die Lautstärke Ihres Quellengeräts aufgedreht und das Gerät nicht stummgeschaltet ist.

### Fernbedienung funktioniert nicht

Vergewissern Sie sich, dass die Isolierlasche der Batterie auf der Rückseite der Fernbedienung entfernt wurde.

Bevor Sie eine Wiedergabetaste drücken, müssen Sie zuerst die richtige Quelle auswählen.

Reduzieren Sie den Abstand zwischen der Fernbedienung und der Einheit.

Setzen Sie die Batterie entsprechend der angezeigten Polarität (+/-) ein. Ersetzen Sie die Batterie.

Zielen Sie mit der Fernbedienung direkt auf den Sensor vorne am rechten Lautsprecher.

### Ich höre ein Summen oder Brummen

Stellen Sie sicher, dass alle Kabel und Drähte fest angeschlossen sind.

Schließen Sie ein anderes Quellengerät an (Fernseher, Schallplattenspieler usw.), um zu prüfen, ob das Summen auch in diesem Fall auftritt. Wenn dies nicht der Fall ist, liegt das Problem womöglich am ursprünglichen Gerät.

Schließen Sie Ihr Gerät an einen anderen Eingang an.

Wenn der Brummtönen während der Nutzung der Aux-Quelle zu hören ist, sollten Sie sicherstellen, dass das Quellgerät, das an den Aux-Eingang angeschlossen ist, ordnungsgemäß geerdet ist (normalerweise erfolgt dies, indem das Quellgerät an ein geerdetes Stromnetz angeschlossen wird).

### Ich kann den Bluetooth-Namen dieser Einheit nicht auf meinem Bluetooth-Gerät finden

Vergewissern Sie sich, dass die Bluetooth-Funktion auf Ihrem Bluetooth-Gerät aktiviert ist.

Koppeln Sie die Einheit wieder an Ihr Bluetooth-Gerät.

## Instrucciones de seguridad importantes

**Siga todas las instrucciones de seguridad y preste atención a todas las advertencias. Conserve el manual para futuras consultas.**



Este símbolo indica al usuario que consulte el manual de instrucciones para cuestiones relacionadas con la seguridad, el uso y la información de mantenimiento.



Este símbolo indica la presencia de "tensión peligrosa" no aislada dentro del producto, que puede constituir un riesgo de descarga eléctrica para las personas.



Hace referencia a corriente alterna (CA)

El símbolo indica que la tensión nominal marcada con el símbolo es tensión de CA.



Se refiere a equipos de clase II.

Este símbolo indica que el producto incorpora un sistema de aislamiento doble y no requiere una conexión segura a masa (tierra).

## Precauciones

### Daños

- Inspeccione la unidad tras desembalarla para buscar posibles daños. Si el producto presenta algún daño, no lo utilice y consulte a su distribuidor.



Para evitar el riesgo de descarga eléctrica, no retire la tapa posterior. El producto no incluye piezas reparables por el usuario. Diríjase a personal cualificado para realizar reparaciones.

### Conexión eléctrica y accesibilidad

- No toque el cable de alimentación con las manos mojadas, ya que podrían producirse descargas eléctricas. Si el enchufe no encaja en la toma, no lo fuerce. Apague completamente la unidad antes de desenchufarla. Desconecte el cable de alimentación si la unidad no se va a utilizar durante un periodo prolongado de tiempo. Asegúrese de que el enchufe de alimentación resulta fácilmente accesible. No utilice alargadores.

### Fuente de alimentación

- Asegúrese de que la unidad está conectada a una toma de corriente de CA de 100-240 V y 50/60 Hz. El uso de una tensión superior puede causar el mal funcionamiento de la unidad o incluso presentar un riesgo de incendio.

### Enchufe moldeado con fusible (no reemplazable) - Solo Reino Unido, Malta, Chipre e Irlanda.

- El cable de alimentación de este equipo se suministra con un enchufe moldeado que incorpora un fusible de 3 amp. El valor de este fusible se indica en la parte de las clavijas del enchufe y, si fuera necesario sustituirlo, se debe utilizar un fusible del mismo valor nominal homologado conforme al estándar BS1362.

### Protección del cable de alimentación

- No dañe el cable de alimentación, no coloque objetos pesados encima, no lo estire ni lo doble. Los daños en el cable de alimentación pueden ocasionar incendios o descargas eléctricas. Si el cable de alimentación

presenta algún daño, deberá ser sustituido por el fabricante, un servicio técnico o personas con una cualificación similar.

### Seguridad infantil

- Respete siempre las precauciones básicas de seguridad cuando utilice este producto, especialmente si hay niños presentes. Los niños deben ser supervisados para asegurarse de que no juegan con el producto.

### Ubicación

- Cuando se use, este producto debe disponerse sobre una superficie plana y estable sin que ninguna de sus partes sobresalga de los bordes.

### Ventilación

- Los orificios y las aperturas de la carcasa del producto se proporcionan para fines de ventilación con la intención de garantizar un uso fiable y protegerlo contra el sobrecalentamiento. Estas aperturas no deben bloquearse ni cubrirse. Asegúrese de dejar una distancia mínima de 5 cm en torno al producto para garantizar una ventilación adecuada. No permita que se introduzcan elementos en los orificios o ranuras, ni en ninguna abertura de la carcasa del producto, ya que podrían dar lugar a descargas eléctricas.

### Calor y temperatura de funcionamiento

- No instale el aparato cerca de una fuente de calor, como radiadores, salidas de aire caliente, estufas u otros aparatos (incluidos amplificadores) que produzcan calor. Evite la exposición directa al sol.

### Llamas descubiertas

- Para evitar el riesgo de incendio, mantenga las velas y llamas descubiertas lejos del producto.

### Entrada de agua, humedad y líquidos

- Para evitar el riesgo de incendio o descarga eléctrica, no exponga este producto a lluvia, agua ni humedad. No coloque objetos que contengan líquidos sobre el producto o en sus proximidades.

### Tormentas y rayos

- Las tormentas son peligrosas para todos los productos eléctricos. Si los cables de alimentación son alcanzados por un rayo, el producto puede resultar dañado, incluso si no está encendido. Deben desconectarse todos los cables y conectores del aparato antes de una tormenta.

### Mantenimiento

- Desenchufe el cable de alimentación de la toma de corriente antes de limpiar el producto. Utilice un paño suave y limpio para limpiar la parte exterior de la unidad. No utilice nunca productos químicos ni detergentes.

### Servicio y reparación

- Este producto no contiene ninguna pieza que pueda ser reparada por el usuario. La exposición de ciertas partes internas del dispositivo puede poner en peligro su vida. En caso de avería, póngase en contacto con el fabricante o el servicio técnico autorizado. La garantía del fabricante no cubre las averías resultantes de reparaciones llevadas a cabo por terceros.

## Pilas

### Instalación

- No utilice pilas diferentes a las especificadas. Tenga en cuenta la polaridad correcta al insertar las pilas.

### Uso y mantenimiento

- No exponga las pilas a altas temperaturas, por ejemplo, no las sitúe cerca de una fuente de fuego o directamente bajo la luz del sol. Si el producto no se va a utilizar durante un largo periodo de tiempo (más de un mes), retire las pilas para evitar fugas. Si las pilas presentan fugas, limpie la parte interior del compartimento de las pilas y sustitúyalas por pilas nuevas.



**Seguridad infantil**

- Asegúrese siempre de que el compartimento de las pilas está bien cerrado.
- Los niños pueden tragarse con facilidad las pilas, que pueden causar graves quemaduras internas y ocasionar la muerte. Mantenga las pilas lejos del alcance de los niños. Consulte inmediatamente a un médico si sospecha de ingestión de una pila.

**Condiciones ambientales**

- Mantenga alejadas las pilas de condiciones de baja presión de aire o altas temperaturas, ya que pueden provocar una explosión o a una fuga de gas o líquido inflamable.

**Eliminación**

- Elimine de forma correcta las pilas siguiendo la guía incluida en este manual (consulte la sección "Eliminación de este equipo y de las pilas"). No las arroje al fuego, no las desmonte y no intente recargar pilas no recargables; podrían producirse filtraciones o explotar.

**Eliminación de este equipo y de las pilas**

Información dirigida a los usuarios relativa a la recogida y eliminación de equipos antiguos y pilas usadas.



Este símbolo indica que el producto contiene pilas previstas en la Directiva Europea 2013/56/UE que no deben eliminarse con la basura doméstica normal. Los signos Cd, Hg y Pb que aparecen debajo del símbolo de la papelera con ruedas indican que la pila contiene cadmio (Cd), mercurio (Hg) o plomo (Pb).



Este símbolo indica que el producto está previsto en la Directiva Europea 2012/19/UE y que no debe eliminarse con la basura doméstica normal.



Este símbolo indica que el producto se ha diseñado y fabricado para poder reciclarse y reutilizarse.

Estos símbolos incluidos en los productos, los embalajes o los documentos acompañantes indican que los productos eléctricos y electrónicos, y las pilas no deben mezclarse con la basura doméstica general. Los usuarios deben ponerse en contacto con el establecimiento comercial en el que compraron el producto o en las oficinas públicas locales para obtener detalles sobre dónde y cómo puede reciclar estos artículos de forma respetuosa con el medio ambiente.

**Declaración de CE y de CA del Reino****Unido:**



- Por la presente, Sharp Consumer Electronics Poland sp. z o.o. declara que este equipo cumple los requisitos esenciales y otras disposiciones pertinentes de la Directiva RED 2014/53/UE y los reglamentos sobre equipos de radio del Reino Unido de 2017.
- El texto completo de la CE y la declaración de conformidad de la UKCA están disponible en [sharpconsumer.eu](http://sharpconsumer.eu). Una vez en la página, entre en la sección de descarga de su modelo y seleccione "Declaración de conformidad".

## Contenido de la caja

- Altavoces de estantería CP-SS30
- Mando a distancia (incluye pilas)
- Cable de conexión para el altavoz (3 m)
- Cable de audio RCA
- Cable de audio AUX
- Cable de alimentación
- Documentación de usuario

## Controles

(Consulte  1 en la página 1).

- 1. Extraiga las rejillas de los altavoces**
- 2. Indicador LED**
  - En espera - Color rojo
  - Bluetooth - Color azul
  - Entrada auxiliar - Color verde
  - RCA - Color cian
  - Modo óptico - Color amarillo
  - USB - Color morado
- 3.   Control de volumen/fuente/potencia**
  - Mantenga pulsado para encender o activar el modo en espera.
  - Pulse para cambiar el modo (Bluetooth, entrada auxiliar, RCA, modo óptico y USB).
  - Gírelo para ajustar el nivel de volumen.









## Entradas/salidas

(Consulte  2 en la página 1).

- 1. Entrada de USB**
- 2. Entrada óptica**
- 3. Entradas de tocadiscos RCA**
- 4. Entrada AUX**
- 5. Entrada de alimentación de ~CA**
- 6. Salida de audio para conectar un altavoz izquierdo pasivo**

## Mando a distancia

(Consulte  3 en la página 2).

- 1.  Pulse para encender o activar el modo en espera.**
- 2. LOUD** La compensación de intensidad aumenta las frecuencias bajas y altas cuando se escucha a bajo volumen.
- 3.  Pulse para silenciar el sonido. Pulse para reanudar el sonido o pulse  para reanudar el sonido.**
- 4.  En el modo Bluetooth y USB, pulse para la siguiente pista y mantenga pulsado para rebobinar.**
- 5.  En el modo Bluetooth y USB, pulse para reproducir/poner en pausa.**
- 6.  En el modo Bluetooth y USB, pulse para la siguiente pista y mantenga pulsado para avanzar.**
- 7.  Pulse para entrar en el modo de Bluetooth. Mantenga pulsado para desconectar del dispositivo emparejado.**
- 8. AUX** Pulse para cambiar la fuente de audio a Aux.
- 9. RCA** Pulse para cambiar la fuente de audio a RCA.
- 10. OPT** Pulse para cambiar la fuente de audio a modo óptico.
- 11. USB** Pulse para entrar en el modo USB.
- 12. EQ** Pulse para confirmar el modo de ecualizador actual. Continúe pulsando para recorrer los preajustes del ecualizador.
- 13.  Pulse para ajustar el volumen.**

- 14. BASS +/-** Pulse para ajustar el nivel de graves personalizado del ecualizador.
- 15. TRE +/-** Pulse para ajustar el nivel de agudos personalizado del ecualizador.

## Funcionamiento del mando a distancia

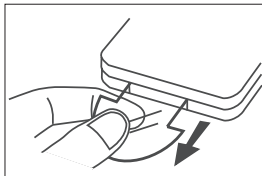

**PRIMER USO:** La unidad lleva preinstalada una batería de litio CR2025. Retire la pestaña aislante transparente para activar la pila del mando a distancia.

- El mando a distancia suministrado permite utilizar la unidad a distancia.
- Incluso si se utiliza dentro de un rango de distancia de 6 m, el mando a distancia puede no responder adecuadamente si existen obstáculos entre este y la unidad.
  - Si el mando a distancia se utiliza cerca de otros productos que generan rayos infrarrojos o si otros dispositivos de control remoto utilizan rayos infrarrojos cerca de la unidad, el mando a distancia podría no funcionar correctamente. También podría ocurrir que otros productos no funcionen correctamente.

## Colocación de la pila del mando a distancia

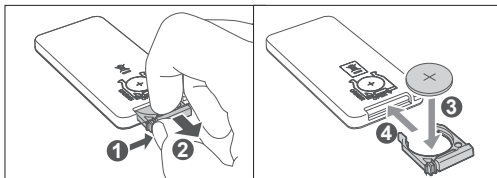

El mando a distancia requiere una pila de litio CR2025 de 3 V.

- 1.** Presione la pestaña situada al lado de la tapa de la pila en dirección al centro.
- 2.** Retire la tapa de la pila fuera del mando a distancia deslizándola.
- 3.** Retire la pila antigua. Coloque una nueva pila CR2025 en la tapa de la pila con la polaridad correcta (+/-) como se indica.
- 4.** Deslice la tapa en la ranura del mando a distancia hasta oír un chasquido.

## Configuración inicial

### Ubicación de los altavoces

Para disfrutar de sonido estéreo, coloque la unidad de altavoz "activa" (la unidad con controles en la parte frontal y las entradas en la parte posterior) en el lado derecho. El otro altavoz "pasivo" debe situarse a la izquierda. Recomendamos disponer los altavoces a una distancia de al menos 50 cm. Asegúrese de que los altavoces no está obstruidos.

### Conexión de los altavoces

Antes de encender la unidad, conecte los altavoces izquierdo y derecho, con ayuda del cable de conexión de altavoces suministrado. Observe la polaridad al conectar los altavoces: conecte el cable rojo a la salida de color rojo y el cable claro a la salida de color negro de ambos altavoces.

### Conexión a la corriente

**Riesgo de daños en el producto.** Asegúrese de que la tensión de alimentación se corresponde con la tensión indicada en la parte posterior o inferior de la unidad.

Conecte el cable de corriente a la entrada de la toma de ~CA de la unidad y, a continuación, introduzca el enchufe en una toma de corriente.

## Uso de los altavoces de estante

### Modo en espera/encendido

- La unidad se encenderá en modo en espera cuando se conecte por primera vez a una toma de corriente. El indicador se iluminará en color rojo.
- Pulse el botón  del mando a distancia para alternar entre el modo encendido y en espera de los altavoces.
- Desconecte el enchufe de la toma de alimentación si desea apagar la unidad completamente.

**NOTA:** Los altavoces entrarán en el modo en espera tras 15 minutos de inactividad.

### Selección de modos

Pulse el control del volumen de la unidad para recorrer las opciones de la fuente o utilizar el mando a distancia para seleccionar el modo deseado.

Rojo: en espera

Azul: Bluetooth



Verde: Aux

Cian: RCA

Amarillo: modo óptico

Morado: USB

### Ajuste del volumen

- Use el control de volumen de la unidad o el botón  del mando a distancia para ajustar el volumen.
- Para silenciar el sonido, pulse el botón  del mando a distancia. Para reanudar el sonido, pulse  en el mando a distancia o gire el control del volumen de la unidad.
- Al ajustar el volumen, el indicador de estado parpadea rápidamente.
- Si pulsa el botón + cuando el volumen ha alcanzado su nivel máximo, el indicador parpadeará una vez. Si pulsa el botón - cuando el volumen ha alcanzado su nivel mínimo, el indicador parpadeará una vez.

### Ajustes del ecualizador (EQ)

Puede ajustar el sonido de los altavoces de estante utilizando los preajustes del ecualizador. Pulse  en el mando a distancia una vez para confirmar el modo de ecualizador actual. Continúe pulsando para recorrer los preajustes del ecualizador.

- Clásico: en indicador LED de color verde parpadeará durante dos segundos
- POP: en indicador LED de color amarillo parpadeará durante dos segundos
- Rock: en indicador LED de color azul parpadeará durante dos segundos
- Película: en indicador LED de color morado parpadeará durante dos segundos
- Voz: en indicador LED de color cian parpadeará durante dos segundos
- Personalizado: en indicador LED de color blanco parpadeará durante dos segundos

### Ajustes personalizados

- Pulse el botón  para acceder a los ajustes personalizados o pulse los botones BASS o TREB +/- una vez. Una luz blanca parpadeará durante dos segundos.
- Utilice los botones BASS/TREB del mando a distancia para aumentar (+) o reducir (-) el nivel del ecualizador. El nivel del ecualizador seleccionado se indica mediante la velocidad a la que el indicador LED parpadea en el altavoz. Un LED de color rojo parpadeante indica un nivel aumentado, un LED blanco (no parpadeante) indica que el nivel es plano/cero y un nivel LED verde parpadeante indica un nivel reducido

Color del LED	Nivel del ecualizador	Velocidad de parpadeo del LED
Rojo	+3	Rápido
	+2	Medio
	+1	Lento
Blanco	0	Activado
Verde	-1	Lento
	-2	Medio
	-3	Rápido

**NOTA:** Los nuevos cambios del ecualizador se guardan como predeterminados. Dispone de tres segundos entre cada pulsación de tecla para realizar los cambios antes de que el modo de ecualizador se aplique.

## AUX/OPTICO/RCA

- Asegúrese de que la unidad está conectada al televisor o el dispositivo de audio.
- Con la unidad encendida, asegúrese de seleccionar la fuente correcta ya sea usando el mando a distancia o pulsando el control de volumen de la unidad.
- Utilice el dispositivo de audio directamente para aplicar funciones de reproducción.
- Use el control de volumen de la unidad o el botón  de la unidad o del mando a distancia para ajustar el volumen.

**NOTA:** Asegúrese de que las entradas RCA y AUX están establecidas en el volumen mínimo del 50 % en el dispositivo fuente. El volumen puede ajustarse a través del altavoz, el mando a distancia y el dispositivo fuente.



## Modo Bluetooth

### Emparejamiento de dispositivos Bluetooth

La primera vez que conecte su dispositivo Bluetooth a los altavoces, necesitará emparejarlo con estos.

#### NOTA:

- El rango operativo entre los altavoces y un dispositivo Bluetooth es de aproximadamente 6 metros (sin ningún objeto entre el dispositivo Bluetooth y la unidad).
- Antes de conectar un dispositivo Bluetooth a los altavoces, asegúrese de conocer las funciones del dispositivo.
- No se garantiza la compatibilidad con todos los dispositivos Bluetooth.
- Cualquier obstáculo entre los altavoces y un dispositivo Bluetooth puede reducir el rango operativo.
- Si la señal es débil, su receptor Bluetooth puede desconectarse, pero volverá a entrar en modo de emparejamiento automáticamente.

- Con la unidad encendida, pulse el botón  del mando a distancia o el control de volumen de la unidad para seleccionar el modo Bluetooth. El indicador luminoso parpadeará en color azul.
- Active el dispositivo Bluetooth y seleccione el modo de búsqueda. Aparecerá "SHARP CP-SS30" en la lista del dispositivo Bluetooth.
  - Si no puede encontrar la unidad, mantenga pulsado el botón  del mando a distancia.
- Seleccione "Sharp CP-SS30" en la lista. Un oír un mensaje sonoro cuando la conexión se haya completado correctamente y el indicador brillará en color azul.
- Empiece a reproducir música desde el dispositivo Bluetooth conectado.

## Para desconectar la función Bluetooth, puede:



- Cambiar a otra función de la unidad.
- Desactivar la función Bluetooth del dispositivo. Se oirá un mensaje sonoro cuando la desconexión se haya completado correctamente.
- Mantener pulsado el botón  del mando a distancia.

### CONSEJO:

- Introduzca "0000" como contraseña si fuera necesario.
- Si no se empareja otro dispositivo Bluetooth con los altavoces en los siguientes dos minutos, los altavoces se reconectarán a la conexión previa.
- Los altavoces también se desconectarán cuando el dispositivo deje de estar en el rango operativo.
- Si desea conectar su dispositivo a los altavoces, sitúelo dentro del rango operativo.
- Si el dispositivo vuelve a situarse dentro del rango operativo después de dejar de estarlo, compruebe si sigue conectado a los altavoces.
- Si se pierde la conexión, siga las instrucciones anteriores para volver a emparejar el dispositivo a los altavoces.

## Escuchar música desde un dispositivo Bluetooth

- Si el dispositivo Bluetooth conectado admite Advanced Audio Distribution Profile (A2DP), puede escuchar la música almacenada en dicho dispositivo a través de los altavoces.
- Si el dispositivo también admite Audio Video Remote Control Profile (AVRCP), puede utilizar el mando a distancia del altavoz para reproducir música almacenada en el dispositivo.

1. Empareje el dispositivo con los altavoces.
2. Reproduzca música a través del dispositivo (si admite A2DP).
3. Use el mando a distancia suministrado para controlar la reproducción (si admite AVRCP).
  - Para pausar la reproducción y reanudarla, pulse el botón  del mando a distancia.
  - Para saltar una pista, pulse los botones  del mando a distancia.
  - Mantenga pulsado  para retroceder o avanzar en modo rápido dentro de una pista.



## Modo USB

- Pulse el control del volumen del altavoz varias veces o el botón **USB** del mando a distancia para seleccionar el modo USB. Conecte el dispositivo de memoria USB con los archivos MP3 (se admiten unidades de hasta 64 GB).
- Pulse  para iniciar la reproducción.
- Apague la unidad antes de retirar el dispositivo de memoria USB.

### NOTA

*SHARP no se hace responsable de la pérdida de datos durante la conexión de la memoria USB a este producto. Realice siempre una copia de seguridad de su música antes de reproducirla en este producto.*

## Funciones USB (mando a distancia)

- : permite reproducir/poner en pausa
- : permite saltar a la siguiente canción | Mantenga pulsado para avanzar rápidamente.
- : permite saltar a la siguiente canción | Mantenga pulsado para rebobinar rápidamente.

### NOTA:

- Si se ponen los altavoces en espera con el modo USB activado, la reproducción se reanuda desde el mismo punto cuando la unidad vuelva a encenderse.
- Se realizará la reproducción USB en el orden en el que se guardaron las pistas de audio en la unidad USB.

## Resolución de problemas

Para conservar la validez de la garantía, no intente reparar el sistema por sí mismo. Si observa problemas al usar esta unidad, revise los siguientes elementos antes de dirigirse al servicio técnico.

### Falta de alimentación

Asegúrese de que el cable de CA está adecuadamente conectado.

Asegúrese de que la toma de CA tiene corriente.

Pulse el botón  del mando a distancia o del altavoz para encender la unidad.

### No se oye sonido

Aumente el volumen. Pulse el botón + del mando a distancia o gire el control de volumen del altavoz hacia la derecha.

Pulse el botón  del mando a distancia para asegurarse de que los altavoces no se han silenciado.

Pulse  para seleccionar una señal de entrada diferente.

Si no hay audio al conectar a una fuente digital (modo óptico):

- Pruebe a ajustar la salida del televisor a PCM o
- Conecte directamente a su dispositivo Blu-ray u otra fuente; algunos televisores no transmiten audio digital.

Su televisor puede estar establecido en salida de audio variable. Confirme que el ajuste de salida de audio está configurado en FIXED o STANDARD, no en VARIABLE. Consulte el manual de usuario del televisor para obtener más información.

Asegúrese de que el volumen de su dispositivo fuente está activado y de que el dispositivo no está en silencio.

### El mando a distancia no funciona

Asegúrese de retirar la pestaña de aislamiento de la pila de la parte posterior del mando a distancia.

Antes de pulsar cualquier botón de control de reproducción, seleccione la fuente correcta.

Reduzca la distancia entre el mando a distancia y la unidad.

Inserte la pila con las polaridades (+/-) alineadas como se indica.

Sustituya la pila.

Dirija el mando distancia directamente hacia el sensor en la parte frontal del altavoz derecho.

### Oigo como zumbidos y silbidos

Asegúrese de que todos los cables están correctamente conectados.

Conecte un dispositivo fuente diferente (televisor, reproductor, etc.) para comprobar si el zumbido continúa. Si se deja de oír, el problema puede estar en el dispositivo original.

Conecte el dispositivo a una entrada diferente.

Si se oye un zumbido mientras se utiliza la fuente auxiliar, asegúrese de que el dispositivo fuente conectado a la entrada auxiliar está correctamente conectado a tierra (esta operación se puede realizar normalmente conectando el dispositivo fuente a una toma de alimentación con toma de tierra).

### No puedo encontrar el nombre Bluetooth de esta unidad en mi dispositivo Bluetooth

Asegúrese de que la función Bluetooth está activada en su dispositivo Bluetooth.

Vuelva a emparejar la unidad con su dispositivo Bluetooth.

## Consignes de sécurité importantes

**Veillez suivre toutes les consignes de sécurité et tenir compte de tous les avertissements. Gardez ce manuel à titre de référence.**



Ce symbole indique à l'utilisateur de consulter le manuel d'utilisation pour plus d'informations sur la sécurité, le fonctionnement et la maintenance.



Ce symbole indique la présence d'une tension dangereuse non isolée à l'intérieur du produit, et pouvant être d'une magnitude suffisante pour constituer un risque de choc électrique pour les personnes.



Se rapporte au courant alternatif (CA)

Ce symbole indique que la tension nominale indiquée par le symbole est une tension alternative.



Se rapporte aux équipements de classe II.

Ce symbole indique que ce produit est doté d'un système de double isolation et ne nécessite pas de connexion de sécurité à la terre (masse).

## Précautions

### Dégâts

- Veuillez inspecter l'appareil après le déballage. S'il est endommagé de quelque manière que ce soit, n'utilisez pas l'appareil et consultez votre revendeur.



Pour éviter tout risque de choc électrique, ne pas retirer le couvercle arrière. Aucune pièce interne ne peut être réparée par l'utilisateur ; veuillez confier la réparation à un personnel qualifié.

### Connexion électrique et accessibilité

- Ne maniez pas le cordon d'alimentation avec des mains mouillées. Cela pourrait provoquer un choc électrique. Si la fiche électrique ne rentre pas dans votre prise murale, ne forcez pas pour la faire rentrer. Éteignez complètement l'appareil avant de le débrancher. Déconnectez le cordon d'alimentation si l'appareil n'est pas utilisé pendant une période prolongée. Assurez-vous que la fiche d'alimentation est toujours facilement accessible. N'utilisez pas de rallonge électrique.

### Alimentation électrique

- Assurez-vous que l'appareil est bien branché dans une prise électrique 100-240 V CA 50-60 Hz. L'utilisation d'une tension plus élevée peut entraîner un dysfonctionnement de l'appareil voire un incendie.

### Fiche d'alimentation moulée à fusible (non recâblable) - Royaume-Uni, Malte, Chypre et Irlande uniquement.

- Le câble d'alimentation de cet équipement est fourni avec une fiche moulée comprenant un fusible de 3 ampères. La valeur du fusible est indiquée sur la face de la fiche et, s'il doit être remplacé, un fusible approuvé selon la norme BS1362 de même valeur doit être utilisé.

### Protection du cordon d'alimentation

- N'endommagez pas le cordon d'alimentation, ne placez pas d'objets lourds sur celui-ci, ne l'étirez pas et ne le tordez pas. Un cordon d'alimentation endommagé peut être source d'incendie ou d'électrocution. Si le cordon d'alimentation est endommagé, il doit

être remplacé par le fabricant, un agent du service après-vente ou des personnes autrement qualifiées.

### Sécurité enfant

- Suivez toujours les précautions basiques de sécurité durant l'utilisation de ce produit, particulièrement lorsque des enfants sont présents. Surveillez les enfants afin de vous assurer qu'ils ne jouent pas avec le produit.

### Emplacement

- Lors de son utilisation, ce produit doit être placé sur une surface plane et stable, sans qu'aucune partie de l'unité principale ne dépasse d'un bord.

### Ventilation

- Le boîtier dispose de fentes et d'ouvertures pour la ventilation, pour garantir un fonctionnement fiable du produit et protéger celui-ci contre la surchauffe. Ces ouvertures ne doivent pas être obstruées ou bloquées. Assurez une distance minimum de 5 cm autour du produit afin de garantir une ventilation suffisante. Ne laissez jamais une personne faire rentrer un objet dans les trous, fentes ou toute autre ouverture du boîtier du produit, cela pouvant causer une électrocution fatale.

### Chaleur et température de fonctionnement

- N'installez pas l'appareil à proximité de sources de chaleur telles que des radiateurs, des chauffages, des cuisinières ou d'autres appareils (y compris des amplificateurs) produisant de la chaleur. Évitez l'exposition directe au soleil.

### Flammes nues

- Pour éviter tout risque d'incendie, éloignez les bougies ou les flammes nues de ce produit.

### Entrée d'eau, d'humidité et de liquide

- Pour éviter les risques d'incendie ou de choc électrique, n'exposez pas ce produit à la pluie, à l'eau ou à l'humidité. Ne placez pas d'objets remplis de liquide sur ou à proximité de ce produit.

### Orages et éclairs

- Les orages sont dangereux pour tous les appareils électriques. Si l'alimentation est frappée par la foudre, le produit peut être endommagé, même s'il était éteint. Vous devez débrancher tous les câbles et connecteurs du produit avant un orage.

### Entretien

- Débranchez le câble d'alimentation de la source de courant avant de nettoyer le produit. Utilisez un chiffon doux et propre pour nettoyer l'extérieur de l'appareil. Ne nettoyez jamais l'appareil avec des produits chimiques ou détergents.

### Entretien et réparations

- Ce produit ne contient aucune pièce réparable par l'utilisateur. L'exposition aux pièces internes situées à l'intérieur de l'appareil peut mettre votre vie en danger. En cas de défaut, contactez le fabricant ou le département de service après-vente autorisé. La garantie du fabricant ne couvre pas les défauts provoqués par des réparations effectuées par des tiers non autorisés.

## Piles

### Installation

- N'utilisez pas de piles autres que celles spécifiées. Observez la polarité correcte en insérant les piles.

### Utilisation et maintenance

- N'exposez pas les piles à des températures élevées, par exemple près d'un feu ou en plein soleil. Lorsque vous ne prévoyez pas d'utiliser le produit pendant une longue période (plus d'un mois), retirez les piles du produit pour éviter les fuites. Si les piles fuient, nettoyez les fuites à l'intérieur du compartiment à piles et remplacez les piles par des piles neuves.

**Sécurité enfant**

- Assurez-vous toujours que le compartiment des piles est fermé et sécurisé.
- Les piles sont facilement avalées par les jeunes enfants et peuvent provoquer de graves brûlures internes et entraîner la mort. Gardez les piles hors de portée des enfants. Consultez immédiatement un médecin si vous pensez qu'une pile a été avalée.

**Conditions environnementales**

- Gardez les piles à l'écart des basses pressions d'air ou des températures élevées, car cela peut entraîner une explosion ou la fuite d'un liquide ou d'un gaz inflammable.

**Mise au rebut**

- Veuillez jeter les piles correctement en suivant les instructions de ce manuel (voir la section « Mise au rebut de cet équipement et des piles »). Ne les jetez pas au feu, ne les démontez pas et n'essayez pas de recharger des piles non rechargeables ; elles pourraient fuir ou exploser.

## Mise au rebut de cet équipement et des piles

Informations pour les utilisateurs sur la collecte et l'élimination des anciens équipements et des piles usagées.



Ce symbole signifie que le produit contient des piles couvertes par la directive européenne 2013/56/UE, qui ne peuvent pas être jetées avec les ordures ménagères normales. Les indications Cd, Hg et Pb sous le symbole de poubelle signifient que la pile contient du cadmium (Cd), du mercure (Hg) ou du plomb (Pb).



Ce symbole sur un produit signifie que le produit est couvert par la directive européenne 2012/19/UE et ne doit pas être jeté avec vos autres déchets ménagers.



Ce symbole signifie que le produit est conçu et fabriqué de manière à pouvoir être recyclé et réutilisé.

Ces symboles sur les produits, l'emballage et/ou les documents d'accompagnement signifient que les produits électriques et électroniques usagés ne doivent pas être mélangés avec les ordures ménagères. Les ménages sont invités à contacter le magasin où le produit a été acheté, ou les autorités locales, pour connaître où et comment procéder au recyclage des composants de façon à respecter l'environnement.

## Déclaration CE et UKCA :



- Par la présente, Sharp Consumer Electronics Poland sp. z o.o. déclare que cet équipement est conforme aux exigences essentielles et aux autres dispositions pertinentes de la directive RED 2014/53/UE et de la réglementation sur l'équipement radio du Royaume-Uni.
- Le texte complet des déclarations de conformité CE et UKCA est disponible sur [sharpcustomer.eu](http://sharpcustomer.eu) et en entrant ensuite dans la section de téléchargement de votre modèle et en choisissant « Declaration of Conformity ».

## Ce qui est inclus dans la boîte :

- Haut-parleurs d'étagère CP-SS30
- Télécommande (piles incluses)
- Câble de connexion des haut-parleurs (3 m)
- Câble audio RCA
- Câble audio AUX
- Câble électrique
- Documentation utilisateur

## Commandes

(Voir  1 en page 1).

- 1. Grilles de haut-parleur amovibles**
- 2. Voyant DEL**
  - Veille - Rouge
  - Bluetooth - Bleu
  - Entrée auxiliaire - Vert
  - RCA - Cyan
  - Mode Optique - Jaune
  - USB - Violet
- 3.  /  /  Contrôle du volume, de la source et de la puissance**
  - Appuyez longuement pour allumer ou passer en mode veille.
  - Appuyez brièvement pour changer le mode (Bluetooth, Aux-in, RCA, Optique, USB).
  - Tournez pour régler le volume.







## Entrées/Sorties

(Voir  2 en page 1).

- 1. Entrée USB**
- 2. Entrée optique**
- 3. Entrées phono RCA**
- 4. Aux in**
- 5. Entrée d'alimentation secteur**
- 6. Sortie audio pour la connexion d'un haut-parleur passif gauche**

## Télécommande

(Voir  3 en page 2).

- 1. ** Appuyez sur cette touche pour mettre l'appareil en marche ou en veille
- 2. LOUD** La compensation de l'intensité sonore augmente les fréquences basses et hautes lors d'une écoute à faible volume.
- 3. ** Appuyez pour couper le son. Appuyez à nouveau pour réactiver le son, ou appuyez sur  +/- pour réactiver le son.
- 4. ** En mode Bluetooth et USB, une pression courte permet d'accéder à la piste précédente, une pression longue permet de revenir en arrière.
- 5. ** En mode Bluetooth et USB, appuyez brièvement pour lire/mettre en pause.
- 6. ** En mode Bluetooth et USB, appuyez brièvement pour passer à la piste suivante, appuyez longuement pour effectuer une avance rapide.
- 7. ** Appuyez brièvement pour passer en mode Bluetooth. Appuyez longuement pour vous déconnecter de l'appareil apparié.
- 8. AUX** Appuyez brièvement pour changer la source audio en Aux.
- 9. RCA** Appuyez pour changer la source audio en RCA.
- 10. OPT** Appuyez brièvement pour changer la source audio en Optique.
- 11. USB** Appuyez brièvement pour entrer en mode USB.

- 12. EQ** Appuyez brièvement pour confirmer le mode EQ actuel. Continuez à appuyer pour faire défiler les préréglages de l'égaliseur.
- 13.  +/-** Appuyez pour ajuster le volume.
- 14. BASS +/-** Appuyez pour régler le niveau des basses de l'égaliseur personnalisé.
- 15. TRE +/-** Appuyez pour régler le niveau des aigus de l'égaliseur personnalisé.

## Utilisation de la télécommande

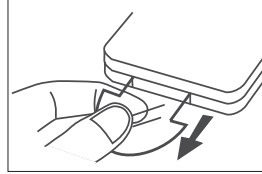

**PREMIÈRE UTILISATION :** L'unité est équipée d'une pile CR2025 au lithium préinstallée. Retirez la languette isolante transparente pour activer la télécommande.

La télécommande fournie permet à l'appareil de fonctionner à distance.

- Même si la télécommande est utilisée dans la gamme effective de 6 m, l'utilisation de la télécommande peut être impossible si des obstacles sont présents entre l'appareil et la télécommande.
- Si la télécommande est utilisée près d'autres produits générant des rayons infrarouges, ou si une autre télécommande utilisant des rayons infrarouges est utilisée près de l'appareil, celle-ci peut ne pas fonctionner correctement. Les autres produits peuvent aussi ne pas fonctionner correctement.

## Remplacement de la pile de la télécommande

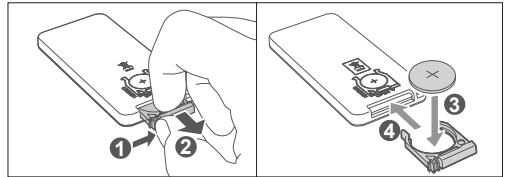

La télécommande nécessite une pile CR2025 3V au lithium.

- 1.** Poussez la languette située sur le côté du support de pile vers le centre.
- 2.** Faites glisser le support de pile hors de la télécommande.
- 3.** Retirez la pile usagée. Placez une nouvelle pile CR2025 dans le support en respectant la polarité (+/-) indiquée.
- 4.** Faites glisser le support dans la fente de la télécommande jusqu'à ce qu'il s'enclenche en place.

## Configuration initiale

### Placement des haut-parleurs

Pour profiter d'un son stéréo, placez le haut-parleur « actif » (celui avec les commandes à l'avant et les entrées à l'arrière) du côté droit. L'autre haut-parleur (« passif ») doit se trouver à gauche. Nous recommandons de placer les haut-parleurs à au moins 50 cm l'un de l'autre. Assurez-vous que les haut-parleurs ne sont pas obstrués.

### Connexion des haut-parleurs

Avant de mettre l'appareil sous tension, connectez les haut-parleurs gauche et droit à l'aide du câble de connexion fourni. Veuillez respecter la polarité lors de la connexion des haut-parleurs : Connectez le câble rouge à la sortie rouge, et le câble transparent à la sortie noire des deux haut-parleurs.

## Raccordement à l'alimentation électrique

**Risque d'endommagement du produit !** Assurez-vous que la tension d'alimentation électrique correspond à la tension imprimée à l'arrière ou en dessous de l'appareil  
Connectez le câble d'alimentation à l'entrée d'alimentation secteur de l'appareil, puis insérez la fiche dans une prise de courant.

## Utilisation de vos haut-parleurs d'étagère

### Veille/Marche

- Lorsque vous connectez l'appareil pour la première fois, celui-ci reste en mode VEILLE. Le voyant s'allume en rouge.
- Appuyez sur  sur la télécommande pour basculer les haut-parleurs entre l'état de marche et l'état de veille.
- Déconnectez la prise principale de la prise murale si vous souhaitez désactiver complètement l'appareil.

**REMARQUE :** Les haut-parleurs se mettent en mode veille après 15 minutes d'inactivité.

### Sélection de modes

Appuyez sur la commande de volume de l'appareil pour faire défiler les options de source, ou utilisez la télécommande pour sélectionner le mode souhaité.

Rouge : Veille

Bleu : Bluetooth





Vert : Aux

Cyan : RCA

Jaune : Optique

Violet : USB

### Réglage du volume

- Utilisez le bouton de volume de l'appareil ou  +/- de la télécommande pour régler le volume.
- Pour couper le son, appuyez sur  sur la télécommande. Pour reprendre le son, appuyez sur  ou  +/- sur la télécommande, ou tournez le bouton de volume de l'appareil.
- Lorsque vous ajustez le volume, le voyant indicateur de statut clignote rapidement.
- Lorsque le niveau de son atteint son niveau maximum, si vous appuyez sur + à nouveau, le voyant clignote une fois. Lorsque le niveau de son atteint son niveau minimum, si vous appuyez sur – à nouveau, le voyant DEL clignote une fois.

### Paramètres de l'égaliseur (EQ)

Vous pouvez régler le son des haut-parleurs d'étagère à l'aide des préréglages d'égaliseur. Appuyez sur **EQ** sur la télécommande pour confirmer le mode EQ actuel. Continuez à appuyer pour faire défiler les préréglages de l'égaliseur.

- Classique - Le voyant DEL vert clignote pendant 2 secondes
- POP - Le voyant DEL jaune clignote pendant 2 secondes
- Rock - Le voyant LED bleu clignote pendant 2 secondes
- Film - Le voyant DEL violet clignote pendant 2 secondes
- Voix - Le voyant DEL cyan clignote pendant 2 secondes
- Personnalisé - Le voyant DEL blanc clignote pendant 2 secondes

### Réglages personnalisés

- Appuyez sur le bouton **EQ** pour accéder aux réglages personnalisés ou appuyez une fois sur les boutons **BASS** ou **TREB +/-**, une lumière blanche clignote pendant 2 secondes.
- Utilisez les touches **BASS/TREB** de la télécommande pour augmenter (+) ou diminuer (-) le niveau EQ. Le niveau EQ sélectionné est indiqué par la vitesse à laquelle la DEL de la barre de son clignote. Une DEL rouge clignotante indique une augmentation du niveau, une DEL blanche (fixe) indique que le niveau est plat/0, une DEL verte clignotante indique une diminution du niveau.

Couleur de la DEL	Niveau EQ	Vitesse de clignotement de la DEL
Rouge	+3	Rapide
	+2	Moyenne
	+1	Lente
Blanc	0	En marche
Vert	-1	Lente
	-2	Moyenne
	-3	Rapide

**REMARQUE :** Les nouvelles modifications de l'EQ sont enregistrées par défaut. Vous disposez de 3 secondes entre chaque pression de touche pour effectuer des modifications avant la désactivation du mode EQ.

## AUX/OPTIQUE/RCA

1. Assurez-vous que l'appareil est connecté à la TV ou à un appareil audio.
2. Lorsque l'appareil est sous tension, assurez-vous que la bonne source est sélectionnée, soit à l'aide de la télécommande soit en appuyant sur la commande de volume de l'appareil.
3. Utilisez directement les fonctions de lecture de votre appareil audio.
4. Utilisez le contrôle du volume sur l'appareil ou  +/- sur la télécommande pour régler le niveau du volume.



**REMARQUE :** Veuillez vous assurer que les entrées RCA et AUX sont réglées sur un volume minimum de 50 % sur l'appareil source. Le volume peut être réglé via le haut-parleur actif, la télécommande ou l'appareil source.

## Mode Bluetooth

### Appariement d'appareils Bluetooth

La première fois que vous connectez votre appareil Bluetooth à ces haut-parleurs, vous devez appairier votre appareil à ces haut-parleurs.

#### REMARQUE :

- La portée de fonctionnement entre ces haut-parleurs et un appareil Bluetooth est environ 8 mètres (sans objet entre l'appareil Bluetooth et l'unité).
  - Avant de connecter un appareil Bluetooth à ces haut-parleurs, assurez-vous de connaître les spécifications de l'appareil.
  - La compatibilité avec tous les appareils Bluetooth n'est pas garantie.
  - Tout obstacle entre ces haut-parleurs et un appareil Bluetooth peut réduire la portée de fonctionnement.
  - Si la puissance du signal est faible, votre récepteur Bluetooth peut se déconnecter, mais il réentrera en mode d'appariement automatiquement.
1. Lorsque l'appareil est sous tension, appuyez sur  sur la télécommande ou sur le bouton de volume de l'appareil pour sélectionner le mode Bluetooth. Le voyant clignote en bleu.
  2. Activez votre appareil Bluetooth et sélectionnez le mode de recherche. « SHARP CP-SS30 » apparaîtra sur votre liste d'appareils Bluetooth.
    - Si vous ne pouvez pas trouver l'appareil, appuyez sur et maintenez  sur la télécommande.
  3. Sélectionnez SHARP CP-SS30 dans la liste d'appareils. Une indication sonore retentit lorsque la connexion est réussie, et le voyant s'allume en bleu fixe.
  4. La musique issue de l'appareil Bluetooth est alors audible.



## Pour déconnecter la fonction Bluetooth, vous pouvez :

- Passer à une autre fonction sur l'appareil.
- Désactivez la fonction Bluetooth de votre appareil. Un message sonore retentit lorsque la déconnexion a été effectuée avec succès.
- Appuyez sur et maintenez  $\text{ⓧ}$  sur la télécommande.

### CONSEILS :

- Entrez « 0000 » comme mot de passe si nécessaire.
- Si aucun autre appareil Bluetooth ne se connecte aux haut-parleurs avant 2 minutes, les haut-parleurs se reconnecteront à la précédente connexion.
- Les haut-parleurs seront aussi déconnectés si votre appareil est en dehors de la portée de fonctionnement.
- Si vous souhaitez reconnecter ces haut-parleurs, placez-les dans la portée de fonctionnement.
- Si l'appareil est déplacé hors de la portée de fonctionnement puis est ramené à proximité du lecteur, vérifiez si l'appareil est toujours connecté aux haut-parleurs.
- Si la connexion est perdue, suivez les instructions ci-dessus pour appairier à nouveau votre appareil aux haut-parleurs.

## Écouter de la musique depuis un appareil Bluetooth

- Si l'appareil Bluetooth connecté est compatible avec Advanced Audio Distribution Profile (A2DP), vous pouvez écouter la musique stockée sur l'appareil sur les haut-parleurs.
  - Si l'appareil est aussi compatible avec Audio Video Remote Control Profile (AVRCP), vous pouvez utiliser la télécommande des haut-parleurs pour gérer la lecture de la musique stockée sur l'appareil.
1. Appariez votre appareil aux haut-parleurs.
  2. Lisez de la musique sur votre appareil (si compatible A2DP).
  3. Utilisez la télécommande fournie pour contrôler la lecture (si compatible AVRCP).
    - Pour mettre en pause ou reprendre la lecture, appuyez sur  $\text{⏸}$  sur la télécommande.
    - Pour sauter une piste, appuyez sur les touches  $\text{⏮}$  /  $\text{⏭}$  sur la télécommande.
    - Appuyez longuement sur  $\text{⏮}$  /  $\text{⏭}$  pour rembobiner ou avancer rapidement dans la piste.

## Mode USB

- Appuyez plusieurs fois sur la commande de volume des haut-parleurs ou sur **USB** sur la télécommande pour sélectionner le mode USB. Connectez un périphérique USB contenant des fichiers MP3 (lecteurs jusqu'à 64 Go pris en charge).
- Appuyez sur  $\text{▶}$  pour lancer la lecture.
- Éteignez l'appareil avant de retirer le dispositif de mémoire USB.

### REMARQUE

SHARP ne saurait être tenu responsable des pertes de données occasionnées lorsque le dispositif de mémoire USB est branché à cet appareil. Sauvegardez toujours votre musique avant de la lire sur ce produit.

## Fonctions USB (télécommande)

- $\text{▶}$  Pour lire ou mettre en pause.
- $\text{⏭}$  Passer à la chanson suivante | Appuyez longuement pour avancer rapidement.
- $\text{⏮}$  Passer au début de la chanson | Appuyez longuement pour reculer rapidement.

### REMARQUE :

- Si les haut-parleurs ont été mis en veille alors qu'ils étaient en mode USB, la lecture reprendra au même endroit lorsque l'appareil est rallumé.
- La lecture USB s'effectue dans l'ordre d'enregistrement des pistes audio sur le lecteur USB.

## Dépannage

Pour conserver la validité de la garantie, n'essayez jamais de réparer le système par vous-même. En cas de problèmes durant l'utilisation de cette unité, reportez-vous aux conseils ci-dessous avant de contacter le service après-vente.

### Le système ne s'allume pas.

Assurez-vous que le cordon d'alimentation est correctement connecté. Assurez-vous que la prise murale est bien alimentée. Appuyez sur  $\text{⏻}$  sur la télécommande ou les haut-parleurs pour mettre l'appareil en marche.

### Pas de son

Augmentez le volume. Appuyez sur  $\text{+}$  de la télécommande ou tournez le bouton de volume du haut-parleur actif dans le sens des aiguilles d'une montre.

Appuyez sur  $\text{⏸}$  sur la télécommande pour vous assurer que les haut-parleurs ne sont pas en sourdine.

Appuyez brièvement sur  $\text{⏻}$  /  $\text{⏮}$  pour sélectionner une autre source en entrée.

Lors de la connexion à une source numérique (optique), s'il n'y a pas d'audio :

- Essayez de régler la sortie de votre TV en mode PCM ou
- Connectez directement votre source Blu-ray ou autre, certaines télévisions ne laissant pas passer les signaux audio numériques.

Vous TV peut être réglée en sortie audio variable. Confirmez que la sortie audio est réglée sur fixe ou standard et non variable. Consultez le manuel d'utilisation de votre TV pour plus d'informations.

Assurez-vous que le volume de votre appareil source est suffisamment élevé et que l'appareil n'est pas en sourdine.

### La télécommande ne fonctionne pas.

Assurez-vous que la languette d'isolation de la pile est retirée à l'arrière de la télécommande.

Avant de presser toute touche de lecture, sélectionnez d'abord la source adéquate.

Réduisez la distance entre la télécommande et l'unité.

Insérez la pile en respectant les polarités (+/-) indiquées.

Remplacez la pile.

Pointez la télécommande directement sur le détecteur sur la partie avant du haut-parleur droit.

### Un bourdonnement est audible

Assurez-vous que tous les câbles sont correctement connectés.

Connectez un autre appareil source (TV, lecteur Blu-ray, etc.) pour vérifier si le bourdonnement persiste. Si ce n'est pas le cas, le problème peut être issu de l'appareil initial.

Connectez votre appareil à une entrée différente.

Si un bourdonnement se fait entendre lors de l'utilisation de la source auxiliaire, assurez-vous que l'appareil source connecté à l'entrée auxiliaire est correctement mis à la terre (cela peut normalement être fait en connectant l'appareil source à une alimentation secteur mise à la terre).

### Je ne peux pas trouver le nom Bluetooth de cette unité sur mon appareil Bluetooth

Assurez-vous que la fonction Bluetooth est activée sur votre appareil Bluetooth.

Appariez votre appareil Bluetooth à nouveau.

## Importanti istruzioni di sicurezza

**Seguire tutte le istruzioni di sicurezza e fare attenzione a tutte le avvertenze. Conservare il manuale per consultazioni future.**



Questo simbolo indica all'utente di consultare il manuale utente per ulteriori informazioni relative a sicurezza, utilizzo e manutenzione.



Questo simbolo indica la presenza di "voltaggio pericoloso" non isolato all'interno del prodotto che potrebbe essere di una magnitudine sufficiente a costituire un rischio di scossa elettrica per le persone.



Si riferisce alla corrente alternata (CA)

Questo simbolo indica che il voltaggio nominale contrassegnato con il simbolo è voltaggio CA.



Si riferisce all'apparecchiatura di Classe II.

Questo simbolo indica che questo prodotto ha un doppio sistema di isolamento e non richiede una connessione di sicurezza alla terra elettrica (terra).

## Precauzioni

### Danni

- Controlla che l'unità non abbia riportato danni dopo aver aperto la confezione. Se è danneggiato in qualsiasi modo, non utilizzare l'unità e consultare il rivenditore.



Per prevenire il rischio di scosse elettriche, non rimuovere il coperchio posteriore. All'interno non sono presenti parti utilizzabili dagli utenti; consultare un personale di supporto qualificato per avere assistenza.

### Connessione dell'alimentazione e accessibilità

- Non maneggiare il cavo di alimentazione con le mani bagnate. Ciò potrebbe causare scosse elettriche. Non forzare la spina se non si inserisce correttamente nella presa. Spegnerla completamente l'unità prima di staccare la spina. Scollegare il cavo di alimentazione se non viene usato per molto tempo. Assicurarsi che la presa di corrente sia sempre facilmente accessibile. Inoltre, non utilizzare prolunghe.

### Sorgente di alimentazione

- Assicurarsi che l'unità sia connessa a una presa di corrente CA 100-240V 60Hz. Usare un voltaggio superiore può provocare un malfunzionamento dell'unità e persino la formazione di fiamme.

### Spina con fusibile (non smontabile) - solo Regno Unito, Malta, Cipro e Irlanda.

- Il cavo di alimentazione di questo apparecchio è dotato di spina pressofusa che incorpora un fusibile da 3 Amp. Il valore del fusibile è indicato sul lato della spina con gli spinotti e richiede di essere sostituito con un fusibile approvato per BS1362 con lo stesso valore nominale.

### Protezione del cavo di alimentazione

- Non danneggiare il cavo di alimentazione, né riporvi sopra oggetti pesanti, tirarlo o piegarlo. Danni al cavo di alimentazione potrebbero causare incendi o shock elettrici. Se il cavo di alimentazione è danneggiato, deve essere sostituito dal produttore, da un agente di servizio o da persone altrettanto qualificate.

### Sicurezza per i bambini

- Seguire sempre le precauzioni di sicurezza basilari quando si utilizza questo prodotto, specialmente in presenza di bambini. I bambini dovrebbero essere supervisionati per assicurarsi che non giochino con il prodotto.

### Posizione

- Quando si utilizza questo prodotto, esso dovrebbe essere posto su una superficie piatta e stabile, senza che alcuna parte dell'unità principale sporga da un bordo.

### Areazione

- Le fessure e le aperture nell'involucro sono state create per la corretta areazione, in modo da assicurare un funzionamento affidabile del prodotto e proteggerlo dal surriscaldamento. Queste aperture non devono essere ostruite o coperte. Assicurare una distanza minima di 5 cm attorno al prodotto per una ventilazione sufficiente. Mai lasciare che qualcuno inserisca qualcosa nei fori e nelle aperture dell'involucro dell'unità, in quanto ciò potrebbe risultare in una scossa elettrica.

### Calore e temperatura di funzionamento

- Non installarlo vicino a fonti di calore come termosifoni, griglie di ventilazione, stufe o altri apparecchi (inclusi amplificatori) che generano calore. Evitare l'esposizione alla luce diretta del sole.

### Fiamme scoperte

- Per prevenire il rischio di incendio, tenere candele o fiamme scoperte lontane da questo prodotto.

### Acqua, umidità e infiltrazioni di liquidi

- Per prevenire il rischio di incendio o scossa elettrica, non esporre questo prodotto a pioggia, acqua o umidità. Non collocare oggetti pieni di liquidi sopra o vicino a questo prodotto.

### Temporali e fulmini

- I temporali sono pericolosi per i prodotti elettronici. Se l'alimentazione viene colpita da un fulmine, il prodotto potrebbe risultarne danneggiato, anche se spento. È opportuno scollegare tutti i cavi e i connettori del prodotto prima di un temporale.

### Manutenzione

- Disconnettere il cavo di alimentazione dalla presa elettrica prima di pulire il prodotto. Usare un panno morbido e pulito per pulire l'esterno dell'unità. Non pulire con agenti chimici e detergenti.

### Assistenza e riparazione

- Questo prodotto non ha componenti che possano essere riparate dall'utente. Esporre le parti interne al dispositivo può comportare un pericolo di vita. In caso di guasto, contattare il produttore o l'agente di servizio autorizzato. La garanzia non copre danni causati da riparazioni effettuate da terze parti non autorizzate.

## Batterie

### Installazione

- Non utilizzare batterie diverse da quelle specificate. Rispettare la corretta polarità quando inserite le batterie.

### Utilizzo e manutenzione

- Non esporre le batterie ad alte temperature, ad es. vicino a fuoco o luce diretta del sole. Quando il prodotto non viene usato per lungo tempo (più di un mese), rimuovere la batteria per prevenire perdite. In caso di perdite di batterie, ripulire la perdita all'interno dello scompartimento e rimpiazzare le batterie vecchie con quelle nuove.

### Sicurezza per i bambini

- Assicurarsi sempre che lo scompartimento delle batterie sia chiuso e ben fisso.
- Le batterie possono essere facilmente ingerite da bambini piccoli e possono provocare gravi ustioni interne e portare alla morte.

Tenere lontano le batterie dai bambini. Cercare immediatamente una consulenza medica se si pensa che una batteria sia stata ingerita.

#### Condizioni ambientali

- Tenere le batterie lontano da pressione bassa dell'aria o alte temperature in quanto possono provocare un'esplosione o la perdita di un liquido o un gas infiammabile.

#### Smaltimento

- Smaltire correttamente le batterie seguendo le istruzioni in questo manuale (consultare la sezione "Smaltimento dell'apparecchio e delle batterie"). Non gettarle nel fuoco, non smontarle e non cercare di ricaricarle se non sono ricaricabili; potrebbero perdere o esplodere.

## Smaltimento dell'apparecchio e delle batterie

Informazioni per gli utenti su raccolta e smaltimento di vecchi apparecchi e batterie usate.



Questo simbolo indica che il prodotto contiene batterie coperte dalla Direttiva europea 2013/56/EU che decreta che non può essere smaltito con i normali rifiuti domestici. Cd, Hg e Pb sotto il simbolo del cestino della spazzatura mostra se la batterie contiene cadmio (Cd), mercurio (Hg) o piombo (Pb).



Questo simbolo indica che il prodotto è coperto dalla Direttiva europea 2012/19/EU che decreta che non può essere smaltito o gettato con i normali rifiuti domestici.



Questo simbolo indica che il prodotto è progettato e fabbricato in modo da essere riciclato e riutilizzato.

Questi simboli sul prodotto, sulla confezione e/o sui documenti che lo accompagnano indicano che i prodotti elettrici ed elettronici usati e le batterie usate non vanno mischiate con i rifiuti domestici generici. Gli utenti in contesti domestici dovrebbero contattare il rivenditore presso cui hanno acquistato il prodotto oppure un ufficio governativo locale per ricevere dettagli su dove e come portare questi oggetti per un riciclaggio che rispetti l'ambiente.

## Dichiarazione CE e UKCA:



- Con il presente, Sharp Consumer Electronics Poland sp. z o.o. dichiara che il televisore LED soddisfa i requisiti essenziali e le altre disposizioni rilevanti della direttiva RED 2014/53/EU e delle Normative sulle apparecchiature radio del Regno Unito del 2017.
- Il testo completo CE e la dichiarazione di conformità UKCA sono disponibili su [sharpconsumer.eu](http://sharpconsumer.eu) e successivamente accedendo alla sezione di download del modello, quindi selezionando "Dichiarazioni di conformità".

## Cosa è compreso nella confezione

- CP-SS30 Altoparlanti da scaffale
- Telecomando (batterie incluse)
- Cavo di connessione per altoparlante (3m)
- Cavo audio RCA
- Cavo audio AUX
- Cavo di alimentazione
- Documentazione utente

## Controlli

(Consultare  a pagina 1).

- 1. Griglie rimovibili da altoparlante**
- 2. Indicatore LED**
  - Standby - rosso
  - Bluetooth - blu
  - Aux in - verde
  - RCA - azzurro
  - Modalità ottica - giallo
  - USB - viola
- 3.  /  Volume/ sorgente/ controllo potenza**
  - premere per qualche istante per attivare o disattivare la modalità stand-by.
  - premere brevemente per modificare la modalità (Bluetooth, Aux-in, RCA, ottica, USB).
  - Ruotare per regolare il livello del volume.







## Ingressi / Uscite

(Consultare  a pagina 2).

- 1. Ingresso USB**
- 2. Ingresso ottico**
- 3. Ingressi audio RCA**
- 4. Aux in**
- 5. Ingresso corrente ~AC**
- 6. Uscita audio per connettere altoparlante sinistro passivo**

## Telecomando

(Consultare  2 a pagina 3).

- 1.**  Premere per attivare o passare alla modalità stand-by.
- 2. LOUD** La compensazione del rumore aumenta le alte e basse frequenze quando si ascolta a basso volume.
- 3.**  Premere per disattivare l'audio. Premere nuovamente per riattivare l'audio, o premere  +/- per riattivare l'audio.
- 4.**  In modalità Bluetooth e USB, premere brevemente per la traccia precedente, premere per qualche istante per riavvolgere.
- 5.**  In modalità Bluetooth e USB, premere brevemente per riprodurre/ pausa.
- 6.**  In modalità Bluetooth e USB, premere brevemente per la traccia successiva, premere per qualche istante per avanzare velocemente.
- 7.**  Pressione breve per entrare in modalità Bluetooth. Pressione lunga per disconnettersi da un dispositivo accoppiato.
- 8. AUX** pressione breve per cambiare la sorgente audio in Aux.
- 9. RCA** pressione breve per cambiare la sorgente audio in RCA.
- 10. OPT** pressione breve per cambiare la sorgente audio in Ottica.
- 11. USB** Pressione breve per entrare in modalità USB.

- 12. EQ** Pressione breve per confermare la modalità EQ attuale. Continuare a premere per scorrere attraverso le preimpostazioni dell'EQ.
- 13.**  +/- Premere per regolare il volume.
- 14. BASS +/-** Premere per regolare il livello dei bassi dell'EQ.
- 15. TRE +/-** Premere per regolare il livello degli alti dell'EQ.

## Funzionamento del telecomando

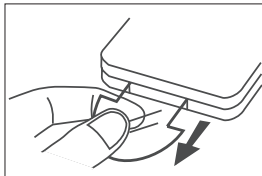

**PRIMO UTILIZZO:** L'unità contiene una batteria al litio CR2025 preinstallata. Rimuovere la linguetta isolante per attivare la batteria del telecomando.

Il telecomando fornito permette di usare il dispositivo dalla distanza.

- Anche se il telecomando viene utilizzato a una distanza funzionale di 6m, il suo corretto funzionamento potrebbe essere impedito da ostacoli posti tra l'unità e il telecomando stesso.
- Se il telecomando viene utilizzato vicino ad altri prodotti che generano raggi infrarossi, oppure se altri telecomandi a infrarossi sono utilizzati vicino all'unità, potrebbe non funzionare correttamente. O, viceversa, altri prodotti potrebbero non funzionare correttamente.

## Sostituzione delle batterie del telecomando

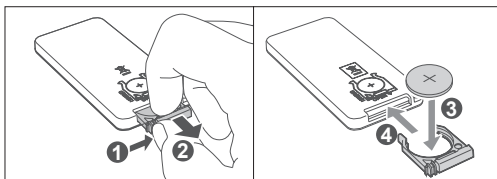

Il telecomando richiede una batteria al litio da 3v CR2025.

- 1.** Spingere la linguetta sul lato dello scompartimento della batteria verso il centro.
- 2.** Ora estrarre lo scompartimento delle batterie dal telecomando facendolo scorrere.
- 3.** Rimuovere la vecchia batteria. Inserire una nuova batteria CR2025 nello scompartimento nella corretta polarità (+/-) come indicato.
- 4.** Fare scorrere lo scompartimento nell'alloggiamento nel telecomando fino a quando non scatta.

## Configurazione iniziale

### Collocazione degli altoparlanti

Per godersi un suono stereo, collocare l'unità di altoparlanti "attivi" (l'unità con i comandi su parte anteriore e input sul retro) sul lato destro. Quando l'altro altoparlante "passivo" dovrebbe essere a sinistra. Raccomandiamo che gli altoparlanti siano posizionati ad almeno 50 cm di distanza. Assicurarsi che gli altoparlanti non siano ostruiti.

### Connessione altoparlante

Prima di collegare elettricamente l'unità, connettere gli altoparlanti sinistro e destro usando il cavo di connessione dell'altoparlante. Osservare la polarità quando si connettono gli altoparlanti: Connettere il cavo rosso all'uscita rossa, e il cavo chiaro all'uscita nera su entrambi gli altoparlanti.

### Connessione all'alimentazione

**C'è il rischio di danneggiare il prodotto!** Assicurarsi che il voltaggio della rete elettrica corrisponda al voltaggio stampato sul retro o sul fondo dell'unità.

Connettere l'adattatore di corrente alla presa ~CA dell'unità e poi alla presa di corrente.

## Uso degli altoparlanti da scaffale

### Standby/Accensione

- Dopo la prima connessione all'alimentazione, l'unità sarà in modalità STAND-BY. La spia sarà illuminata di rosso.
- Premere  sul telecomando per accendere o mettere in standby gli altoparlanti.
- Disconnettere il cavo di alimentazione dalla presa della corrente se si desidera spegnere completamente l'unità.

**NOTA:** Gli altoparlanti andranno in modalità standby dopo 15 minuti di inattività.

### Selezionare le modalità

Premere il controllo del volume sull'unità per scorrere attraverso le opzioni della sorgente, o usare il telecomando per selezionare la modalità desiderata.

Rosso: Standby

Blu: Bluetooth



Verde: Aux

Ciano: RCA

Giallo: Ottico

Viola: USB

### Regolare il volume

- Usare la manopola del volume sull'unità o  +/- sul telecomando per regolare il volume.
- Per silenziare il suono, premere  sul telecomando. Per riprendere il suono, premere  +/- sul telecomando, o ruotare il controllo del volume sull'unità.
- Mentre si regola il volume, la spia di stato lampeggia velocemente.
- Quando viene raggiunto il volume massimo e si preme ancora +, la spia di stato lampeggia una volta. Quando viene raggiunto il volume massimo e si preme ancora -, la spia di stato lampeggia una volta.

### Impostazioni equalizzatore (EQ)

Puoi regolare il suono degli altoparlanti da scaffale usando le preimpostazioni dell'equalizzatore. Premere EQ sul telecomando una volta per confermare la modalità EQ corrente. Continuare a premere per scorrere attraverso le preimpostazioni dell'EQ.

- Classic - l'indicatore LED verde lampeggia per 2 secondi
- POP - l'indicatore LED giallo lampeggia per 2 secondi
- Rock - l'indicatore LED blu lampeggia per 2 secondi
- Film - l'indicatore LED viola lampeggia per 2 secondi
- Voce - l'indicatore LED azzurro lampeggia per 2 secondi
- Personalizzato - l'indicatore LED bianco lampeggia per 2 secondi

### Impostazioni personalizzate

- Premere il pulsante EQ per passare alle impostazioni Personalizzate o premere i pulsanti BASS o TREB +/- una volta, una luce bianca lampeggia per 2 secondi.
- Usare i pulsanti BASS/TREB sul telecomando per incrementare (+) o ridurre (-) il livello di EQ. Il livello EQ selezionato è indicato dalla velocità a cui l'indicatore LED sull'altoparlante lampeggia. Un LED rosso lampeggia indica un livello aumentato, un LED bianco (non lampeggiante) indica che il livello è piatto/0, un LED verde lampeggiante indica un livello ridotto.

Colore LED	Livello EQ	Velocità LED lampeggiante
Rosso	+3	Veloce
	+2	Medio
	+1	Lento
Bianco	0	Acceso
Verde	-1	Lento
	-2	Medio
	-3	Veloce

**NOTA:** Le nuove modifiche EQ sono salvate di default. Hai 3 secondi tra ciascuna pressione dei tasti per effettuare modifiche prima che la modalità EQ sia chiusa.

## AUX/OTTICO/RCA

1. Assicurarsi che l'unità sia connessa al televisore o al dispositivo audio.
2. Quando l'unità è accesa, assicurarsi che la sorgente corretta sia selezionata usando il telecomando o premendo il controllo del volume sull'unità.
3. Usare direttamente le funzionalità di riproduzione del dispositivo audio.
4. Usare la manopola del volume sull'unità o  +/- sul telecomando per regolare il volume.



**NOTA:** Assicurarsi che l'ingresso RCA e AUX siano impostati minimo al 50% del volume sul dispositivo sorgente. Il volume può essere regolato tramite l'altoparlante, il telecomando o il dispositivo sorgente.

## Modalità Bluetooth

### Accoppiare dispositivi dotati di Bluetooth

La prima volta che connetti il tuo dispositivo Bluetooth a questi altoparlanti, è necessario accoppiarlo.

#### NOTA:

- La portata massima tra questi altoparlanti e il dispositivo Bluetooth è di circa 8 metri (senza la presenza di oggetti che si frappongano).
  - Prima di collegare il dispositivo Bluetooth a questi altoparlanti, assicurarsi di conoscere le funzionalità del dispositivo.
  - Non è garantita la compatibilità con tutti i dispositivi Bluetooth.
  - Qualsiasi ostacolo tra l'unità e il dispositivo Bluetooth può ridurre la portata operativa.
  - Se il segnale è debole, il ricevitore Bluetooth potrebbe disconnettersi, ma ritornerà in modalità accoppiamento automaticamente.
1. Con l'unità accesa, premere  sul telecomando o premere il controllo del volume sull'unità per selezionare la modalità Bluetooth. L'indicatore luminoso lampeggerà di un colore blu.
  2. Attivare il dispositivo Bluetooth e selezionare la modalità di ricerca. "SHARP CP-SS30" apparirà sull'elenco dei dispositivi Bluetooth.
    - Se non è possibile trovare l'unità, premere e tenere premuto il pulsante  sul telecomando.
  3. Selezionare "Sharp CP-SS30" dalla lista dei dispositivi. Un messaggio audio verrà emesso quando la connessione è riuscita con successo, e l'indicatore si illuminerà di un blu fisso.
  4. Ora è possibile cominciare a riprodurre musica dal dispositivo Bluetooth connesso.

## Modalità per disconnettere la funzione Bluetooth:





- Passare a un'altra funzione sull'unità.
- Disattivare la funzione Bluetooth sul tuo dispositivo. Un messaggio audio verrà emesso quando la disconnessione è avvenuta con successo.
- Tenere premuto il pulsante  sul telecomando.

### SUGGERIMENTI:

- Digitare "0000" come password, se necessario.
- Se nell'arco di 2 minuti nessun dispositivo Bluetooth viene accoppiato agli altoparlanti, questi si collegheranno nuovamente alla connessione precedente.
- Gli altoparlanti si disconnettono anche quando il dispositivo viene allontanato a una distanza maggiore della portata di funzionamento.
- Se si vuole riconnettere il dispositivo agli altoparlanti, collocarlo all'interno della portata di collegamento.
- Quando il dispositivo viene allontanato e poi riportato alla portata di funzionamento, controllare che esso risulti ancora connesso agli altoparlanti.
- Se la connessione viene persa, seguire le istruzioni riportate precedentemente per accoppiare nuovamente il dispositivo agli altoparlanti.

## Ascoltare musica da un dispositivo Bluetooth

- Se il dispositivo Bluetooth connesso supporta il Profilo Avanzato Distribuzione Audio (A2DP), è possibile ascoltare musica memorizzata sul dispositivo usando gli altoparlanti.
- Se il dispositivo supporta anche il Profilo Controllo Remoto Audio/Video (AVRCP), è possibile usare il telecomando dell'altoparlante per riprodurre musica memorizzata sul dispositivo.

1. Accoppiare il dispositivo agli altoparlanti.
2. Riprodurre la musica usando il dispositivo (se supporta A2DP).
3. Usare il telecomando fornito per controllare la riproduzione (se AVRCP è supportato).
  - Per mettere in pausa o riprendere la riproduzione, premere  sul telecomando.
  - Per saltare una traccia, premere i pulsanti  /  sul telecomando.
  - Premere pre qualche istante  /  per riavvolgere/fare avanzare la traccia.



## Modalità USB

- Premere ripetutamente il controllo del volume sull'altoparlante o **USB** sul telecomando per selezionare la modalità USB. Connettere il dispositivo di memorizzazione USB contenente i file MP3 (supporto per memorie fino a 64GB).
- Premere  per avviare la riproduzione.
- Spegnerne l'unità prima di rimuovere il dispositivo di memorizzazione USB.

### NOTA

SHARP non sarà ritenuta responsabile per perdite di dati quando il dispositivo di memorizzazione USB è connesso a questa unità. Salva sempre la tua musica prima di riprodurla su questo dispositivo.

## Funzioni USB (telecomando)

-  Per riprodurre/mettere in pausa.
-  Salta alla canzone successiva | Premere e tenere premuto per andare avanti rapidamente.
-  Salta all'inizio della canzone | Premere e tenere premuto per andare indietro rapidamente.

### NOTA:

- Se gli altoparlanti sono messi in standby mentre erano in modalità USB, la riproduzione riprende dal punto in cui l'unità è stata riavviata.
- La riproduzione USB verrà effettuata nell'ordine in cui le tracce audio sono state salvate sul disco USB.

## Risoluzione dei problemi

Per far sì che la garanzia resti valida, non tentare mai di riparare il sistema da soli. In caso di problemi con l'unità, consultare quanto segue prima di richiedere assistenza.

### Nessuna alimentazione

Assicurarsi che il cavo CA sia connesso correttamente.

Assicurarsi che la presa CA eroghi corrente.

Premere  sul telecomando o l'altoparlante sull'unità per accenderla.

### Nessun suono

Aumentare il volume. Premere + sul telecomando o girare in senso orario la manopola del volume sull'altoparlante.

Premere  sul telecomando per assicurarsi che gli altoparlanti non siano silenziati.

Premere brevemente  per selezionare una sorgente di ingresso diversa.

Quando viene connessa a una sorgente digitale (ottico), se non c'è audio:

- Provare a impostare l'uscita del televisore su PCM oppure
- Connettere direttamente la sorgente, che sia Blu-ray o altro. Alcuni televisori non trasmettono il segnale audio digitale.

Il televisore potrebbe essere impostato su uscite audio variabili.

Confermare che l'uscita audio sia impostata su FISSA o STANDARD, e non VARIABILE. Consultare il manuale del televisore per informazioni più dettagliate.

Assicurarsi che il volume sul dispositivo sorgente sia alzato e che il dispositivo non sia in muto.

### Il telecomando non funziona

Assicurarsi che la linguetta isolante della batteria sia stata rimossa dal retro del telecomando.

Prima di premere qualsiasi pulsante di controllo della riproduzione, bisogna innanzitutto selezionare la corretta sorgente.

Ridurre la distanza tra il telecomando e l'unità.

Inserire la batteria nella giusta polarità (+/-) come indicato.

Sostituire la batteria.

Puntare il telecomando direttamente verso il sensore sul lato anteriore dell'altoparlante destro.

### Sento ronzii o fruscii

Assicurarsi che tutti i cavi e i fili siano connessi saldamente.

Connettere diverse sorgenti di segnale (TV, lettore, etc) per controllare se il ronzio persiste. Se non è così, il problema potrebbe essere nel dispositivo originale.

Connettere il dispositivo a un ingresso diverso.

Se si sente un ronzio durante l'uso della fonte Aux, assicurarsi che il dispositivo sorgente collegato all'ingresso Aux sia correttamente messo a terra (questo può essere fatto normalmente collegando il dispositivo sorgente a una sorgente di alimentazione messa a terra).

### Non riesco a trovare il nome Bluetooth di questa unità sul dispositivo Bluetooth

Assicurarsi che la funzione Bluetooth sia attiva sul dispositivo Bluetooth. Ripetere la procedura di accoppiamento sul dispositivo Bluetooth.

## Belangrijke veiligheidsinstructies

### Volg alle veiligheidsinstructies op en neem alle waarschuwingen in acht. Bewaar deze handleiding voor toekomstig gebruik.



Dit symbool wijst de gebruiker erop de gebruikershandleiding te raadplegen voor verdere informatie over veiligheid, bediening en onderhoud.



Dit symbool duidt op de aanwezigheid van niet-geïsoleerde "gevaarlijke spanning" in het product. Deze spanning kan hoog genoeg zijn om een risico van elektrische schokken voor personen in te houden.



Verwijst naar wisselstroom (AC). Dit symbool geeft aan dat de met het symbool gemarkeerde nominale spanning wisselstroom is.



Verwijst naar apparatuur van klasse II. Dit symbool geeft aan dat dit product een dubbel isolatiesysteem heeft en geen veiligheidsverbinding met de elektrische aarde (aarding) nodig heeft.

## Vorzorgsmaatregelen

### Schade

- Controleer het product na het uitpakken direct op beschadigingen. Als het product op enigerlei wijze beschadigd is, dan mag u dit niet gebruiken. Neemt contact op met uw dealer.



Om het risico van elektrische schokken te voorkomen, mag u de achterkant niet verwijderen. Er zijn geen door de gebruiker te repareren onderdelen in het apparaat. Laat onderhoud over aan gekwalificeerd onderhoudspersoneel.

### Stroomaansluiting en toegankelijkheid

- Pak het netsnoer niet met natte handen vast, want dat kan een elektrische schok veroorzaken. Als de stekker niet in uw stopcontact past, moet u de stekker niet met geweld in een stopcontact duwen. Schakel het apparaat volledig uit alvorens u de stekker uit het stopcontact haalt. Koppel het netsnoer los als het lange tijd niet wordt gebruikt. Zorg ervoor dat de netstekker altijd goed bereikbaar is. Sluit geen verlengkabels aan.

### Voeding

- Zorg ervoor dat het apparaat op een stopcontact van AC 100-240 V, 50/60 Hz is aangesloten. Het gebruik van een hogere spanning kan storingen of zelfs brandgevaar veroorzaken.

### Gegoten stekker met zekering (niet-herdraadbaar) - alleen in het VK, Malta, Cyprus en Ierland.

- Het netsnoer van deze apparatuur is voorzien van een gegoten stekker met een 3A-zekering. De waarde van de zekering is aangegeven aan pinzijde van de stekker. Als deze vervangen moet worden, gebruik dan een zekering die is goedgekeurd volgens BS1362 van dezelfde classificering.

### Bescherming van het netsnoer

- Beschadig het netsnoer niet, plaats er geen zware voorwerpen op en trek het niet uit en buig het niet. Schade aan het netsnoer kan

brand of elektrische schokken veroorzaken. Indien het voedingsnoer beschadigd is, moet deze worden vervangen door de fabrikant, een onderhoudsdealer of een gelijkwaardig gekwalificeerd persoon.

### Veiligheid voor kinderen

- Neem bij het gebruik van dit product altijd de basisvoorzorgsmaatregelen in acht, vooral als er kinderen aanwezig zijn. Kinderen dienen onder toezicht te staan om er zeker van te zijn dat ze niet met het product spelen.

### Locatie

- Wanneer dit product in gebruik is, dan moet het op een vlakke, stabiele ondergrond worden geplaatst. Geen enkel deel van het hoofdapparaat over een rand uitsteken.

### Ventilatie

- De sleuven en openingen in de behuizing zijn bedoeld voor ventilatie om een betrouwbare werking van het product te waarborgen en om het product te beschermen tegen oververhitting. Deze openingen mogen niet geblokkeerd of afgedekt worden. Zorg voor een minimale afstand van 5 cm rondom het product voor voldoende ventilatie. Laat nooit iemand iets in gaten, sleuven of andere openingen in de behuizing van het apparaat duwen, omdat dit een dodelijke elektrische schok kan veroorzaken.

### Warmte en bedrijfstemperatuur

- Installeer het apparaat niet in de buurt van warmtebronnen zoals radiatoren, verwarmingsroosters, fornuizen of andere apparaten (inclusief versterkers) die warmte produceren. Vermijd blootstelling aan direct zonlicht.

### Open vlammen

- Om brandgevaar te voorkomen, dient u kaarsen of open vlammen uit de buurt van dit product te houden.

### Water, vocht en vloeistoffen

- Om brandgevaar of het risico op elektrische schokken te voorkomen, mag dit product niet aan regen, water of vocht blootgesteld worden. Plaats geen met vloeistof gevulde objecten op of in de buurt van dit product.

### Storm en bliksem

- Storm is gevaarlijk voor alle elektrische producten. Indien de voeding door bliksem wordt geraakt kan het product beschadigd raken, zelfs wanneer dit is uitgeschakeld. U moet alle kabels en aansluitingen verwijderen van het apparaat voor een storm.

### Onderhoud

- Trek de stekker uit het stopcontact voordat u het product schoonmaakt. Gebruik een zachte en schone doek om de buitenkant van het apparaat schoon te maken. Reinig het apparaat nooit met chemicaliën of reinigingsmiddel.

### Service en reparaties

- Dit product bevat geen onderdelen die door de gebruiker kunnen worden gerepareerd. Het blootleggen van de interne onderdelen in het apparaat kan uw leven in gevaar brengen. Neem in het geval van een defect contact op met de fabrikant of een geautoriseerde onderhoudsafdeling. Onder de fabrieksgarantie vallen geen fouten door reparaties uitgevoerd door ongeautoriseerde derden.

## Batterijen

### Installatie

- Gebruik geen andere batterijen dan de gespecificeerde batterijen. Gebruik de juiste polariteit tijdens het plaatsen van de batterijen.

### Gebruik en onderhoud

- Stel batterijen niet bloot aan hoge temperaturen, bijv. in de buurt van vuur of in direct zonlicht. Verwijder de batterijen uit het product om lekkage te voorkomen, als u het product gedurende langere tijd

(langer dan een maand) niet gebruikt. Als de batterijen lekken, veegt u de gelekte vloeistof in het batterijvak weg en vervangt u de batterijen door nieuwe.

#### Veiligheid voor kinderen

- Zorg er altijd voor dat het batterijvak gesloten en beveiligd is.
- Jonge kinderen kunnen batterijen gemakkelijk inslikken. Deze kunnen ernstige inwendige brandwonden veroorzaken en zelfs de dood tot gevolg hebben. Houd batterijen uit de buurt van kinderen. Raadpleeg onmiddellijk een arts als u denkt dat een kind een batterij heeft ingeslikt.

#### Omgevingsfactoren

- Houd batterijen uit de buurt van een lage luchtdruk of hoge temperaturen, aangezien dit kan leiden tot een explosie of het lekken van een ontvlambare vloeistof of gas.

#### Verwijdering

- Verwijder de batterijen op de juiste wijze conform de aanwijzingen in deze handleiding (zie hoofdstuk "Verwijdering van deze apparatuur en batterijen"). Gooi de batterijen niet in het vuur, haal deze niet uit elkaar en probeer niet om niet-oplaadbare batterijen op te laden. De batterijen kunnen gaan lekken of exploderen.

## Verwijdering van deze apparatuur en batterijen

Informatie voor gebruikers over de inzameling en verwijdering van oude apparatuur en gebruikte batterijen.



Dit symbool betekent dat het product batterijen bevat die onder de Europese Richtlijn 2013/56/EU vallen. Deze batterijen mogen niet met het normale huishoudelijke afval weggegooid worden. De aanduidingen Cd, Hg en Pb onder het symbool van de vuilnisbak geven aan of de batterij cadmium (Cd), kwik (Hg) of lood (Pb) bevat.



Dit symbool betekent dat dit product onder de Europese Richtlijn 2012/19/EU valt en niet weggegooid of gedumpt mag worden met ander huishoudelijk afval.



Dit symbool betekent dat het product zodanig ontworpen en vervaardigd is dat dit gerecycled en hergebruikt kan worden.

Deze symbolen op de producten, verpakkingen en/of begeleidende documenten betekenen dat u gebruikte elektrische en elektronische producten en batterijen niet met het gewone huishoudelijke afval mag weggooid. Voor bijzonderheden over waar en hoe zij deze artikelen kunnen inleveren voor een milieuvriendelijke recycling kunnen huishoudelijke gebruikers contact opnemen met de detailhandelaar waar zij dit product hebben gekocht of met hun plaatselijke overheidskantoor.

## CE- en UKCA-verklaring:

- Hierbij verklaart Sharp Consumer Electronics Poland sp. z o.o. dat dit audioapparaat voldoet aan de essentiële vereisten en andere relevante bepalingen van de RED richtlijn 2014/53/EU en de Britse voorschriften voor radioapparatuur uit 2017.
- De volledige tekst van de CE- en UKCA-conformiteitsverklaring is beschikbaar op [sharpconsumer.eu](http://sharpconsumer.eu). Ga vervolgens naar de downloadsectie van uw model en selecteer "Declaration of Conformity" (conformiteitsverklaring).





## Inhoud van de doos:

- CP-SS30 boekenplankluidsprekers
- Afstandsbediening (incl. batterijen)
- Luidsprekerkabel (3 m)
- RCA-audiokabel
- AUX-audiokabel
- Voedingskabel
- Gebruikersdocumentatie

## Bediening

(Zie  1 op blz. 1).

- 1. Verwijderbare luidsprekerroosters**
- 2. Ledindicatielampjes**
  - Stand-by - Rood
  - Bluetooth - Blauw
  - Aux in - Groen
  - RCA - Cyaan
  - Optical Mode - Geel
  - USB - Paars
- 3.  /  /  Volume/bron/vermogensregeling**
  - Druk hier lang om het apparaat in te schakelen of om in de stand-bymodus te gaan.
  - Druk hier kort op om de modus te wijzigen (Bluetooth, Aux-in, RCA, Optical, USB).
  - Draai aan deze knop om het geluidsniveau aan te passen.







## Ingangen/uitgangen

(Zie  2 op pag. 1).

- 1. USB-ingang**
- 2. Optical-ingang**
- 3. RCA phono-ingangen**
- 4. Aux in**
- 5. ~AC stroomingang**
- 6. Audio-uitgang voor aansluiting van passieve linkerluidspreker**

## Afstandsbediening

(Zie  3 op pag. 2).

- 1.**  Druk hierop om het apparaat in te schakelen of om in de stand-bymodus te gaan.
- 2. LOUD** Loudness-compensatie verhoogt de lage en hoge frequenties bij luisteren op laag volume.
- 3.**  Druk hierop om het geluid te dempen. Druk nogmaals om het geluid te hervatten of druk op  +/- om het geluid te hervatten.
- 4.**  In Bluetooth- en USB-modus: druk hier kort op voor het vorige nummer, druk hier lang op om terug te spoelen.
- 5.**  In Bluetooth- en USB-modus: druk hier kort op om af te spelen/pauzeren.
- 6.**  In Bluetooth- en USB-modus: druk hier kort op voor het volgende nummer, druk hier lang op om vooruit te spoelen.
- 7.**  Druk hier kort op om de Bluetooth-modus te openen. Druk hier lang op om de verbinding met het gekoppelde apparaat te verbreken.
- 8. AUX** Druk hier kort op om de audiobron te wijzigen in Aux.
- 9. RCA** Druk hier kort op om de audiobron te wijzigen in RCA.
- 10. OPT** Druk hier kort op om de audiobron te wijzigen in Optical.
- 11. USB** Druk hier kort op om de USB-modus te openen.
- 12. EQ** Druk hier kort op om de huidige EQ-modus te bevestigen. Blijf hierop drukken om door de EQ-voorstellingen te bladeren.

- 13.**  +/- Druk hierop om het volume aan te passen.
- 14. BASS +/-** Druk hierop om het basniveau van de EQ aan te passen.
- 15. TRE +/-** Druk hierop om het trebniveau van de EQ aan te passen.

## Bediening met de afstandsbediening

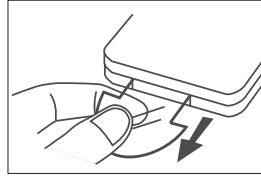

**EERSTE GEBRUIK:** Het apparaat heeft een voorgeïnstalleerde CR2025 lithiumbatterij. Verwijder het doorzichtige beschermende lipje om de batterij van de afstandsbediening te activeren.

Met de meegeleverde afstandsbediening kan het apparaat vanaf een afstand worden bediend.

- Zelfs als de afstandsbediening binnen het effectieve bereik van 6 m wordt bediend, is het mogelijk dat de afstandsbediening niet goed functioneert als er zich obstakels tussen het apparaat en de afstandsbediening bevinden.
- Als de afstandsbediening wordt gebruikt in de buurt van andere producten die infraroodstralen genereren, of als er andere afstandsbedieningsapparaten met infraroodstralen in de buurt van het apparaat worden gebruikt, dan kan het zijn dat de afstandsbediening niet goed werkt. Omgekeerd kunnen ook de andere producten onjuist werken.

## De batterij van de afstandsbediening vervangen

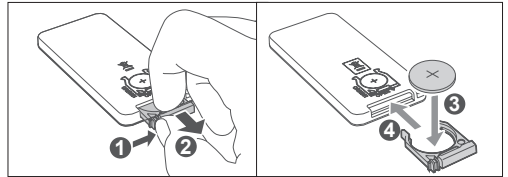

Voor de afstandsbediening is een CR2025, 3 V lithiumbatterij nodig.

- 1.** Druk het lipje aan de zijkant van de batterijlade naar het midden toe.
- 2.** Schuif de batterijlade uit de afstandsbediening.
- 3.** Verwijder de oude batterij. Plaats een nieuwe CR2025-batterij in de batterijlade met de juiste polariteit (+/-) zoals aangegeven.
- 4.** Schuif de batterijlade terug in de sleuf van de afstandsbediening totdat de lade op zijn plaats vastklikt.

## Eerste instellingen

### De luidsprekers plaatsen

Om van stereogeluid te genieten, plaatst u de "actieve" luidspreker (het apparaat met de bedieningsknoppen aan de voorzijde en de ingangen aan de achterzijde) aan de rechterzijde. De andere "passieve" luidspreker moet links staan. Wij raden aan de luidsprekers minimaal 50 cm uit elkaar te plaatsen. Zorg ervoor dat de luidsprekers niet geblokkeerd worden.

### De luidsprekers aansluiten

Sluit de linker- en rechterluidspreker aan met de meegeleverde luidspreker aansluitkabel alvorens u het apparaat inschakelt. Let bij het aansluiten van de luidsprekers op de polariteit: sluit op beide luidsprekers de rode kabel aan op de rode uitgang en de doorzichtige kabel op de zwarte uitgang.

### Aansluiten op stroomvoorziening

**Risico op schade aan het product!** Zorg ervoor dat de voedingsspanning overeenkomt met de spanning die op de achterkant of de onderkant van

het apparaat staat.

Sluit het netsnoer aan op de aansluiting ~AC ingang van het apparaat en steek vervolgens de stekker in het stopcontact.

## De boekenplankluidsprekers gebruiken

### Stand-by/AAN

- Als u het apparaat voor het eerst aansluit op het stopcontact, staat het toestel in de STAND-BY-modus. Het indicatielampje licht rood op.
- Druk op  van de afstandsbediening om de luidsprekers vanuit de stand-bymodus IN te schakelen en vice versa.
- Trek de stekker uit het stopcontact als u het apparaat volledig wilt uitschakelen.

**OPMERKING:** De luidsprekers schakelen na 15 minuten inactiviteit automatisch over in de stand-bymodus.

### Modi selecteren

Druk herhaaldelijk op de volumeknop op het apparaat om door de bronopties te bladeren of gebruik de afstandsbediening om de gewenste modus te selecteren.

Rood: Stand-by

Blauw: Bluetooth





Groen: Aux

Cyaan: RCA

Geel: Optical

Paars: USB

### Het volume aanpassen

- Gebruik de volumeknop op het apparaat of de knoppen  +/- op de afstandsbediening om het volume aan te passen.
- Om het geluid te dempen, drukt u op  of de afstandsbediening. Om het geluid te hervatten, drukt u op  of op  +/- op de afstandsbediening. U kunt ook aan de volumeknop op het apparaat draaien.
- Tijdens het aanpassen van het volume knippert het statusindicielampje snel.
- Als het volumeniveau het maximumniveau bereikt en u nogmaals op + drukt, dan knippert het indicatielampje eenmaal. Als het volumeniveau het minimumniveau bereikt en u nogmaals op - drukt, dan knippert het ledindicielampje eenmaal.

### Equalizer-instellingen (EQ)

U kunt het geluid van de boekenplankluidsprekers aanpassen met de voorinstellingen van de equalizer. Druk eenmaal op EQ op de afstandsbediening om de huidige EQ-modus te bevestigen. Blijf hierop drukken om door de EQ-voorstellingen te bladeren.

- Klassiek - Het groene ledindicielampje knippert gedurende 2 seconden
- POP - Het gele ledindicielampje knippert gedurende 2 seconden
- Rock - Het blauwe ledindicielampje knippert gedurende 2 seconden
- Film - Het paarse ledindicielampje knippert gedurende 2 seconden
- Stem - Het cyaankleurige ledindicielampje knippert gedurende 2 seconden
- Aangepast - Het witte ledindicielampje knippert gedurende 2 seconden

### Aangepaste instellingen

- Druk op de knop EQ om de persoonlijke instellingen te openen of druk eenmaal op een BASS of TREB +/- knop. Een wit lampje zal daarna gedurende 2 seconden knipperen.
- Gebruik de BASS/TREB-knoppen op de afstandsbediening om het EQ-niveau te verhogen (+) of te verlagen (-). Het geselecteerde EQ-niveau wordt aangegeven door de snelheid waarmee het ledindicielampje op de luidspreker knippert. Een knipperende rode led geeft een verho-

ging aan, een witte led (niet knipperend) geeft een onveranderd niveau aan, en een knipperende groene led geeft een verlaging aan.

Ledkleur	EQ-niveau	Snelheid knipperend led
Rood	+3	Snel
	+2	Medium
	+1	Langzaam
Wit	0	Aan
Groen	-1	Langzaam
	-2	Medium
	-3	Snel

**OPMERKING:** Nieuwe EQ-wijzigingen worden als standaard opgeslagen. U heeft 3 seconden tussen elke druk op de knop om wijzigingen aan te brengen voordat de EQ-modus wordt verlaten.

## AUX/OPTICAL/RCA

1. Zorg ervoor dat de soundbar is verbonden met de tv of het audioapparaat.
2. Terwijl het apparaat is ingeschakeld, moet u ervoor zorgen dat de juiste bron is geselecteerd met de afstandsbediening of door op de volumeregelaar op het apparaat te drukken.
3. Bedien uw audioapparaat direct voor afspeelfuncties.
4. Gebruik de volumeknop op het apparaat of de knoppen  +/- op de afstandsbediening om het volume aan te passen.

**OPMERKING:** Zorg ervoor dat de RCA- en AUX-ingang zijn ingesteld op minimaal 50% volume op het bronapparaat. U kunt het volume regelen via de luidspreker, de afstandsbediening of het bronapparaat.

## Bluetooth-modus

### Bluetooth-geschikte apparaten koppelen

De eerste keer dat u uw Bluetooth-apparaat met deze luidsprekers verbindt, dient u het apparaat te koppelen aan deze luidsprekers.

#### OPMERKING:

- Het operationele bereik tussen deze luidsprekers en een Bluetooth-apparaat is ongeveer 8 meter (zonder objecten tussen het Bluetooth-apparaat en het apparaat).
  - Voordat u een Bluetooth-apparaat met de luidsprekers verbindt, dient u zich ervan te verzekeren dat u de mogelijkheden van het apparaat kent.
  - Compatibiliteit met alle Bluetooth-apparaten is niet gegarandeerd.
  - Elk obstakel tussen deze luidsprekers en een Bluetooth-apparaat kan het operationele bereik verkleinen.
  - Als de signaalsterkte zwak is, kan uw Bluetooth-ontvanger de verbinding verbreken, maar deze gaat automatisch opnieuw in de koppelingsmodus over.
1. Als het apparaat ingeschakeld is, drukt u op  op de afstandsbediening of u drukt op de volumeknop op het apparaat om de Bluetooth-modus te selecteren. Het indicatielampje knippert blauw.
  2. Activeer uw Bluetooth-apparaat en selecteer de zoekmodus. "SHARP CP-S530" verschijnt in de lijst met Bluetooth-apparaten.
    - Als u het apparaat niet kunt vinden, houd dan  op de afstandsbediening ingedrukt.

3. Selecteer "Sharp CP-SS30" uit de apparatenlijst. U hoort een geluidssignaal als de verbinding tot stand is gebracht. Het indicatielampje brandt continu blauw.
4. Start het afspelen van muziek vanaf het aangesloten Bluetooth-apparaat.

### Om de Bluetooth-functie uit te schakelen, kunt u:



- Overschakelen naar een andere functie op het apparaat.
- De Bluetooth-functie op uw apparaat uitschakelen. Er klinkt een geluidssignaal wanneer de verbinding succesvol is verbroken.
- Houd de knop  op de afstandsbediening ingedrukt.

#### TIPS:

- Voer het wachtwoord "0000" indien nodig in.
- Als er binnen 2 minuten geen ander Bluetooth-apparaat met deze luidsprekers gekoppeld wordt, dan brengen de luidsprekers de vorige verbinding opnieuw tot stand.
- De luidsprekers worden ook losgekoppeld wanneer uw apparaat buiten het werkbereik wordt gezet.
- Als u uw apparaat opnieuw wilt verbinden met de luidsprekers, dan plaatst u deze binnen het operationele bereik.
- Als de luidsprekers buiten het werkbereik worden verplaatst, controleer dan bij het terugzetten of het apparaat nog verbonden is met de luidsprekers.
- Als de verbinding verbroken is, volgt u de bovenstaande instructies om uw apparaat opnieuw te koppelen aan de luidsprekers.

### Naar muziek op uw Bluetooth-apparaat luisteren

- Als het aangesloten Bluetooth-apparaat Advanced Audio Distribution Profile (A2DP) ondersteunt, kunt u via de luidsprekers luisteren naar de muziek die op het apparaat is opgeslagen.
- Als het apparaat ook Audio Video Remote Control Profile (AVRCP) ondersteunt, kunt u de afstandsbediening van de luidsprekers gebruiken om muziek af te spelen die op het apparaat is opgeslagen.

1. Koppel uw apparaat met de luidsprekers.
2. Speel muziek af via uw apparaat (als dit A2DP ondersteunt).
3. Gebruik de meegeleverde afstandsbediening om de muziek af te spelen (als deze AVRCP ondersteunt).
  - Om de weergave te pauzeren/hervatten, drukt u op  op de afstandsbediening.
  - Druk op  op de afstandsbediening om een nummer over te slaan.
  - Druk lang op  op terug/vooruit te spoelen binnen een nummer.



## USB-modus:

- Druk herhaaldelijk op de volumeknop op de luidspreker of op **USB** op de afstandsbediening om de USB-modus te selecteren. Sluit het USB-geheugenapparaat aan dat MP3/WAV-bestanden bevat (USB-sticks tot 64 GB worden ondersteund).
- Druk op  om het afspelen te starten.
- Schakel het apparaat uit voordat u het USB-geheugenapparaat verwijderd.

#### OPMERKING

SHARP kan niet aansprakelijk worden gesteld voor verlies van gegevens terwijl het USB-geheugenapparaat op dit apparaat is aangesloten. Maak altijd een back-up van uw muziek voordat u dit product gebruikt.

### USB-functies (afstandsbediening)

-  Om af te spelen of te pauzeren.
-  Naar het volgende nummer | Ingedrukt houden om vooruit te spoelen.
-  Naar het begin van het nummer | Ingedrukt houden om terug te spoelen.

#### OPMERKING:

- Als u de luidsprekers in de USB-modus in de stand-bymodus zet, dan wordt de weergave vanaf hetzelfde punt wanneer u het apparaat opnieuw inschakelt.
- Het afspelen via USB gebeurt in volgorde van hoe de audiotracks op de USB-drive zijn opgeslagen.

## Probleemoplossing

Om de garantie te behouden, mag u nooit proberen om het systeem zelf te repareren. Als u problemen ondervindt bij het gebruik van dit toestel, bekijkt u het volgende alvorens u om service vraagt.

#### Geen stroomtoevoer

Zorg ervoor dat het netsnoer correct is aangesloten.

Zorg ervoor dat er stroom op het stopcontact staat.

Druk op  van de afstandsbediening of luidspreker om het apparaat aan te zetten.

#### Geen geluid

Verhoog het volume. Druk op + op de afstandsbediening of draai rechtsom aan de volumeknop.

Druk op  op de afstandsbediening om te zorgen dat de luidsprekers niet gedempt zijn.

Druk kort op  om een andere ingangsbron te selecteren.

Bij verbinding met een digitale bron (Optical), als er geen geluid is:

- Probeer de tv-uitgang in te stellen op PCM of
- sluit de soundbar rechtstreeks aan op uw Blu-ray/andere bron, sommige tv's geven geen digitale audio door.

Uw tv kan ingesteld zijn op een andere audio-uitgang. Controleer of de audio-uitvoeringstelling is ingesteld op FIXED of STANDARD, niet op VARIABLE. Raadpleeg de gebruikershandleiding van uw tv voor meer gedetailleerde informatie.

Zorg dat het volume op uw bronapparaat omhoog staat en dat het apparaat niet gedempt is.

#### De afstandsbediening werkt niet

Controleer of het beschermende lipje van de batterij aan de achterkant van de afstandsbediening is verwijderd.

Selecteer eerst de juiste bron, voordat u op een afspeelknop drukt.

Verklein de afstand tussen de afstandsbediening en het apparaat.

Plaats de batterij met de polariteit (+/-) zoals aangegeven.

Vervang de batterij.

Richt de afstandsbediening direct op de sensor aan de voorkant van de rechterluidspreker.

#### Ik hoor gonzen of zoemen

Zorg ervoor dat alle kabels en draden goed zijn aangesloten.

Sluit een ander bronapparaat aan (tv, platenspeler, etc.) om te kijken of het zoemen aanhoudt. Als dit niet het geval is, kan het probleem zich bij het originele apparaat voordoen.

Sluit uw apparaat aan op een andere ingang.

Als er zoemend geluid te horen is tijdens het gebruik van de Aux-bron, zorg er dan voor dat het bronapparaat dat op de Aux-ingang is aangesloten goed geaard is (dit kunt u gewoonlijk doen door het bronapparaat op een geaarde netvoeding aan te sluiten).

#### Ik kan de Bluetooth-naam van dit apparaat niet vinden op mijn Bluetooth-apparaat

Zorg ervoor dat de Bluetooth-functie op uw Bluetooth-apparaat is geactiveerd.

Koppel de soundbar opnieuw met uw Bluetooth-apparaat.

## Ważne środki ostrożności

**Należy przestrzegać wszystkich podanych środków ostrożności i ostrzeżeń. Instrukcję należy zachować na przyszłość.**



Ten symbol informuje użytkownika, aby zapoznać się z instrukcją obsługi w celu uzyskania dodatkowych informacji dotyczących bezpieczeństwa, obsługi i konserwacji.



Ten symbol wskazuje na obecność w produkcie nieizolowanego „niebezpiecznego napięcia”, które może być na tyle duże, aby stwarzać ryzyko porażenia prądem elektrycznym.



Dotyczy prądu przemiennego (AC)  
Ten symbol informuje, że oznaczone nim napięcie znamionowe to napięcie prądu przemiennego.



Dotyczy sprzętu klasy II.  
Ten symbol wskazuje, że opisywany produkt posiada system podwójnej izolacji i nie wymaga bezpiecznego połączenia z ziemiem.

## Ostrzeżenia

### Uszkodzenia

- Po usunięciu opakowania należy sprawdzić, czy urządzenie nie jest uszkodzone. W przypadku jakiegokolwiek uszkodzenia nie korzystaj z urządzenia i skontaktuj się ze sprzedawcą.



Aby zapobiec ryzyku porażenia prądem, nie wolno demontować tylnej osłony. Wewnątrz urządzenia nie znajdują się żadne elementy wymagające obsługi przez użytkownika; naprawy należy zlecać autoryzowanym punktom serwisowym.

### Podłączenie zasilania i dostępność

- Nie wolno dotykać przewodu zasilającego mokrymi rękoma, ponieważ mogłoby to spowodować porażenie prądem. Jeśli wtyczka przewodu zasilającego nie pasuje do twojego gniazdka elektrycznego, nie wciskaj jej na siłę. Przed odłączeniem przewodu zasilającego od gniazdka elektrycznego należy całkowicie wyłączyć zasilanie urządzenia. Jeśli nie używasz urządzenia przez dłuższy czas, odłącz przewód zasilający od gniazdka elektrycznego. Dopilnuj, by wtyczka była zawsze łatwo dostępna. Nie podłączaj urządzenia do przedłużaczy.

### Źródło zasilania

- Upewnij się, że urządzenie zostało podłączone do gniazdka elektrycznego 100–240 V~, 50/60 Hz. Używanie wyższego napięcia może powodować awarie, a nawet zapalenie się urządzenia.

**Nierozbieralna wtyczka przewodu zasilającego z bezpiecznikiem (bez możliwości wymiany) – dotyczy wyłącznie Wielkiej Brytanii, Malty, Cypru i Irlandii.**

- Przewód zasilający w opisywanym urządzeniu wyposażony jest w nierozbieralną wtyczkę z bezpiecznikiem 3 A. Wartość bezpiecznika jest podana na obudowie wtyczki; jeśli wymaga wymiany, należy zastosować bezpiecznik zgodny z BS1362 o tych samych parametrach znamionowych.

### Zabezpieczenie przewodu zasilającego

- Uważaj, by nie uszkodzić przewodu zasilającego: nie stawiaj na nim ciężkich przedmiotów, nie rozciągaj go ani nie wyginaj. Uszkodzenie przewodu zasilającego może spowodować pożar lub porażenie prądem. Jeśli przewód zasilający zostanie uszkodzony, wymianę należy powierzyć producentowi, personelowi serwisu lub innej wykwalifikowanej osobie

### Bezpieczeństwo dzieci

- Zawsze zachowuj podstawowe środki ostrożności podczas korzystania z urządzenia, zwłaszcza w obecności dzieci. Nadzoruj dzieci, by nie bawili się urządzeniem.

### Lokalizacja

- Podczas użytkowania opisywane urządzenie należy ustawić na płaskiej, stabilnej powierzchni; żadna część urządzenia głównego nie powinna być wysunięta poza krawędź powierzchni, na której urządzenie zostało ustawione.

### Wentylacja

- Szczeliny i otwory w obudowie służą do wentylacji urządzenia, w celu zapewnienia niezawodnego działania i ochrony przed przegrzaniem; tych otworów nie wolno blokować ani zakrywać. Należy pozostawić 5 cm wolnego miejsca wokół urządzenia dla zapewnienia odpowiedniej wentylacji. Nigdy nie pozwalaj nikomu wsuwać czegokolwiek w otwory, gniazda i inne szczeliny w obudowie urządzenia, ponieważ może to spowodować porażenie prądem.

### Ciepło i temperatura podczas pracy

- Nie umieszczaj urządzenia w pobliżu źródeł ciepła, takich jak grzejniki, nawiewy, piece czy inne urządzenia (w tym wzmacniacze) emitujące ciepło. Należy unikać bezpośredniego działania promieni słonecznych.

### Źródła otwartego ognia

- Aby zapobiec powstaniu pożaru, należy trzymać świece i inne źródła otwartego ognia z dala od urządzenia.

### Wniknięcie wody, wilgoci lub cieczy

- Aby zapobiec wystąpieniu pożaru lub porażenia prądem, nie wolno narażać opisywanego urządzenia na działanie deszczu, wody ani wilgoci. Nie wolno umieszczać przedmiotów napełnionych wodą na urządzeniu lub w jego pobliżu.

### Burze i wyładowania atmosferyczne

- Burze stanowią niebezpieczeństwo dla wszystkich urządzeń elektrycznych. W przypadku uderzenia pioruna urządzenie może zostać uszkodzone, nawet jeśli jest wyłączone. Przed nadejściem burzy należy odłączyć od urządzenia wszystkie przewody i złącza.

### Konserwacja

- Przed czyszczeniem urządzenia odłącz przewód zasilający od sieci elektrycznej. Do czyszczenia zewnętrznej części obudowy użyj miękkiej, czystej ściereczki. Nigdy nie czyść obudowy chemikaliami ani detergentami.

### Serwis i naprawy

- Niniejszy produkt nie posiada żadnych części, które może naprawiać użytkownik. Odsłanianie wewnętrznych części urządzenia może stanowić zagrożenie dla życia. W przypadku wystąpienia usterki skontaktuj się z producentem lub autoryzowanym serwisem. Gwarancja nie obejmuje usterek wywołanych naprawami wykonywanymi przez nieupoważnione strony trzecie.

## Baterie

### Instalacja

- Nie używaj innych baterii niż wskazane w instrukcji. Zachowaj prawidłową polaryzację, gdy montujesz baterie.

### Użytkowanie i konserwacja

- Nie wystawiaj baterii na działanie wysokich temperatur, np. w pobliżu ognia lub w bezpośrednim świetle słonecznym. Jeśli urządzenie nie będzie używane przez dłuższy czas (ponad miesiąc), wyjmij z niego baterie, by nie wyciekły. Jeśli baterie wyciekną, wytrzyj pojemnik na baterie i zastąp baterie nowymi.

### Bezpieczeństwo dzieci

- Upewnij się, że pojemnik na baterie jest zawsze zamknięty i zabezpieczony.
- Baterie mogą zostać łatwo połknięte przez małe dzieci, powodując poważne poparzenia wewnętrzne i doprowadzić do śmierci. Baterie należy przechowywać w miejscu niedostępnym dla dzieci. Jeśli przypuszczasz, że bateria została połknięta, natychmiast zasięgnij porady lekarza.

### Warunki otoczenia

- Baterie należy chronić przed niskim ciśnieniem lub wysokimi temperaturami. W przeciwnym razie mogłyby to spowodować wybuch albo wyciek łatwopalnej cieczy lub gazu.

### Utylizacja

- Utylizuj baterie w prawidłowy sposób, postępując zgodnie ze wskazówkami podanymi w niniejszej instrukcji (zapoznaj się z opisem w sekcji „Usuwanie urządzenia i baterii”). Nie wolno ich wrzucać do ognia, demontować ani ładować jednorazowych baterii; mogłyby to spowodować wyciek lub wybuch.

## Usuwanie urządzenia i baterii

Informacje dla użytkowników dotyczące zbiórki usuwania zużytych urządzeń i baterii.



Ten symbol oznacza, że produkt zawiera baterie objęte Dyrektywą Europejską 2013/56/UE, których nie wolno usuwać razem ze zwykłymi odpadkami z gospodarstwa domowego. Symbole chemiczne Cd, Hg i Pb umieszczone pod symbolem kosza na kółkach informują, że bateria zawiera kadm (Cd), rtęć (Hg) lub ołów (Pb).



Ten symbol umieszczony na urządzeniu oznacza, że produkt jest objęty Dyrektywą Europejską 2012/19/UE i nie wolno go usuwać razem z innymi odpadkami z gospodarstwa domowego.



Ten symbol oznacza, że produkt został zaprojektowany i wyprodukowany w sposób umożliwiający poddanie go recyklingowi i ponowne wykorzystanie.

Te symbole umieszczone na produktach, opakowaniach i/lub załączonych dokumentach oznaczają, że zużytych urządzeń elektrycznych i elektronicznych oraz baterii nie wolno usuwać razem z innymi odpadkami z gospodarstwa domowego. Użytkownicy z prywatnych gospodarstw domowych powinni skontaktować się ze sprzedawcą, u którego zakupili opisywane urządzenie, lub z władzami lokalnymi, aby uzyskać szczegółowe informacje dotyczące miejsca i sposobu przekazania urządzenia do bezpiecznego dla otoczenia recyklingu.

## Deklaracja zgodności CE i UKCA:



- Sharp Consumer Electronics Poland sp. z o.o. niniejszym oświadcza, że opisywane urządzenie audio jest zgodne z zasadniczymi wymaganiami oraz innymi stosownymi postanowieniami dyrektywy RED 2014/53/UE i brytyjskich przepisów dotyczących urządzeń radiowych z 2017 roku.
- Pełne teksty deklaracji zgodności CE i UKCA są dostępne pod linkiem [sharpconsumer.eu](http://sharpconsumer.eu), a następnie należy przejść do sekcji pobierania posiadanego modelu i wybrać „Declaration of Conformity” (deklaracja zgodności).

## Zawartość opakowania:

- Głośniki regałowe CP-SS30
- Pilot zdalnego sterowania (baterie w zestawie)
- Przewód połączeniowy głośników (3 m)
- Przewód audio RCA
- Przewód audio AUX
- Przewód zasilający
- Dokumentacja użytkownika

## Elementy sterujące

(Patrz  1 na stronie 1.)

- Zdemontowane panele przednie**
- Wskaźniki LED**
  - Tryb czuwania – czerwony
  - Tryb Bluetooth – niebieski
  - Tryb AUX-IN – zielony
  - Tryb RCA – cyjan
  - Tryb OPTICAL – żółty
  - Tryb USB – fioletowy
-  /  / ** – regulacja poziomu głośności / wybór źródła sygnału / wł./wyt. zasilania
  - Długo naciśnij przycisk, aby wyłączyć zestaw lub przełączyć go do trybu czuwania.
  - Krótko naciśnij przycisk, aby zmienić tryb (Bluetooth, AUX-IN, RCA, OPTICAL, USB).
  - Obróć, aby dostosować poziom głośności.







## Gniazda wejściowe/wyjściowe

(Patrz  2 na stronie 1.)

- Wejście USB**
- Wejście OPT (optyczne)**
- Wejścia RCA PHONO**
- Wejście AUX IN**
- Gniazdo do podłączenia przewodu zasilającego**
- Wyjście audio do podłączenia pasywnego lewego głośnika**

## Pilot zdalnego sterowania

(Patrz  3 na stronie 2.)

- ** – naciśnij przycisk, aby wyłączyć zestaw lub przełączyć go do trybu czuwania.
- LOUD** – kompensacja głośności wzmacnia niskie i wysokie częstotliwości podczas słuchania przy obniżonym poziomie głośności.
- ** – naciśnij przycisk, aby wyciszyć dźwięk. Naciśnij ponownie przycisk, aby włączyć dźwięk; albo naciśnij przycisk ** +/-**, aby włączyć dźwięk.
- ** – w trybach Bluetooth i USB krótkie naciśnięcie przycisku powoduje przejście do następnego utworu; długie naciśnięcie powoduje przewijanie do tyłu.
- ** – w trybach Bluetooth i USB krótkie naciśnięcie przycisku powoduje odtwarzanie/pauzę.
- ** – w trybach Bluetooth i USB krótkie naciśnięcie przycisku powoduje przejście do poprzedniego utworu; długie naciśnięcie powoduje szybkie przewijanie do przodu.
- ** – krótko naciśnij przycisk, aby przejść do trybu Bluetooth. Długo naciśnij przycisk, aby rozłączyć się ze sparowanym urządzeniem.

- AUX** – krótko naciśnij przycisk, aby zmienić źródło sygnału audio na AUX.
- RCA** – krótko naciśnij przycisk, aby zmienić źródło sygnału audio na RCA.
- OPT** – krótko naciśnij przycisk, aby zmienić źródło sygnału audio na OPTICAL.
- USB** – krótko naciśnij przycisk, aby przejść do trybu USB.
- EQ** – krótko naciśnij przycisk, aby zatwierdzić aktualny tryb EQ. Kontynuuj naciskanie przycisku, aby przełączyć się między zaprogramowanymi efektami odtwarzania.
-  +/-** – naciśnij przycisk, aby ustawić poziom głośności.
- BASS +/-** – naciśnij przycisk, aby wyregulować niestandardowy poziom tonów niskich korektora.
- TRE +/-** – naciśnij przycisk, aby wyregulować niestandardowy poziom tonów wysokich korektora.

## Obsługa za pomocą pilota

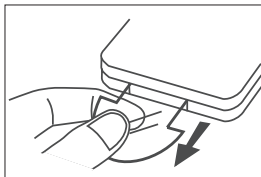

**PIERWSZE UŻYCIE:** pilot jest wyposażony w baterie litowe CR2025. Zdejmij przezroczystą zakładkę ochronną, by aktywować baterie pilota.

Dostarczony w zestawie pilot umożliwia zdalną obsługę zestawu.

- Nawet jeśli używasz pilota w obrębie jego zasięgu (6 m), jego prawidłowe działanie może być niemożliwe, jeśli między zestawem a pilotem znajdują się jakieś przeszkody.
- Jeśli używasz pilota w pobliżu innych urządzeń emitujących fale podczerwone lub innych pilotów wykorzystujących podczerwień, pilot może nie działać prawidłowo. Podobnie inne urządzenia mogą działać nieprawidłowo.

## Wymiana baterii pilota

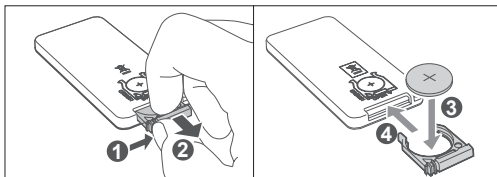

Pilot wymaga litowej baterii CR2025 3V.

- Naciśnij zatrzask z boku komory baterii w kierunku środka.
- Wsuń komorę baterii z pilota.
- Wymij starą baterię. Umieść nową baterię CR2025 w komorze baterii, zachowując polaryzację zgodną z oznaczeniami (+/-).
- Wsuń komorę z powrotem do pilota, aż zatrzasknie się na swoim miejscu.

## Ustawienia początkowe

### Ustawienie głośników

Aby korzystać z dźwiękiem stereo, umieść „aktywny” głośnik (urządzenie z elementami sterującymi z przodu i gniazdamy wejściowymi z tyłu) po prawej stronie. Drugi, „pasywny” głośnik powinien znajdować się po lewej stronie. Zalecamy ustawienie głośników w odległości co najmniej 50 cm od siebie. Upewnij się, że głośniki nie są zasłonięte.

### Podłączenie głośników

Przed włączeniem zasilania należy połączyć lewy i prawy głośnik za pomocą dostarczonego w zestawie przewodu połączeniowego głośników. Należy zwrócić uwagę na polaryzację podczas podłączania głośników: Podłącz czerwony przewód do czerwonego wyjścia, a przezroczysty przewód do czarnego wyjścia w obu głośnikach.

### Podłączenie do zasilania

**Ryzyko uszkodzenia produktu!** Upewnij się, że napięcie źródła zasilania odpowiada napięciu wskazanemu z tyłu lub z boku urządzenia.

Podłącz przewód zasilający do gniazda ~AC w urządzeniu, a następnie do gniazodka elektrycznego w ścianie.

## Korzystanie z głośników regałowych

### Tryb czuwania (Standby)/włączenie (ON)

- Po pierwszym podłączeniu urządzenia do prądu zostanie uruchomiony tryb czuwania (STANDBY). Wskaźnik zasilania zacznie świecić na czerwono.
- Naciśnij przycisk  na pilocie, by włączyć (ON) lub przełączyć głośniki do trybu czuwania.
- Odłącz wtyczkę przewodu zasilającego od gniazodka elektrycznego, jeśli chcesz całkowicie wyłączyć zestaw.

**UWAGA:** Głośniki przełączają się do trybu czuwania po 15 minutach braku aktywności.

### Wybór trybu

Naciśnij pokrętkę regulacji głośności na urządzeniu, aby przełączać się między źródłami sygnału; albo wybierz żądany tryb za pomocą przycisków na pilocie.

Czerwony: tryb czuwania

Niebieski: tryb Bluetooth





Zielony: tryb AUX-IN

Cyjan: tryb RCA

Żółty: tryb OPTICAL

Fioletowy: tryb USB

### Regulacja poziomu głośności

- Wykorzystaj pokrętkę głośności lub przycisk  +/- na pilocie do ustawienia żądanego poziomu głośności.
- Aby wyciszyć dźwięk, naciśnij przycisk  na pilocie. Aby włączyć dźwięk, naciśnij przycisk  lub  +/- na pilocie, albo obróć pokrętkę regulacji głośności na urządzeniu.
- Podczas regulacji głośności wskaźnik stanu szybko pulsuje.
- Jeśli ustawisz maksymalny poziom głośności, po ponownym naciśnięciu przycisku + wskaźnik pulsuje raz. Jeśli ustawisz minimalny poziom głośności, po ponownym naciśnięciu przycisku - wskaźnik pulsuje raz.

### Ustawienia korektora

Można ustawić dźwięk głośników regałowych za pomocą zaprogramowanych efektów korektora. Naciśnij jeden raz przycisk EQ na pilocie, aby zatwierdzić aktualny tryb EQ. Kontynuuj naciśnięcie przycisku, aby przełączać się między zaprogramowanymi efektami odtwarzania.

- Classic – zielony wskaźnik LED pulsuje przez dwie sekundy
- POP – żółty wskaźnik LED pulsuje przez dwie sekundy
- Rock – niebieski wskaźnik LED pulsuje przez dwie sekundy
- Movie – fioletowy wskaźnik LED pulsuje przez dwie sekundy
- Voice – cyjanowy wskaźnik LED pulsuje przez dwie sekundy
- Custom – biały wskaźnik LED pulsuje przez dwie sekundy

### Ustawienia własne

- Naciśnij przycisk EQ, aby przejść do Custom settings (ustawienia własne), albo naciśnij jeden raz przycisk BASS +/- lub TREB +/-; biały wskaźnik pulsuje przez dwie sekundy.
- Użyj przycisków BASS/TREB na pilocie, aby zwiększyć (+) lub zmniejszyć (-) poziom EQ. Wybrany poziom EQ jest wskazywany przez prędkość

pulsowania wskaźnika LED na głośniku. Pulsujący czerwony wskaźnik LED oznacza podwyższony poziom, biały wskaźnik LED (nie pulsuje) oznacza niski poziom/0, pulsujący zielony wskaźnik LED oznacza obniżony poziom.

Kolorowy wskaźnik LED	Poziom EQ	Prędkość pulsowania wskaźnika LED
Czerwony	+3	Szybko
	+2	Średnio
	+1	Wolno
Biały	0	Wł.
Zielony:	-1	Wolno
	-2	Średnio
	-3	Szybko

**UWAGA:** Nowe zmiany EQ są zapisywane domyślnie. Masz trzy sekundy między każdym naciśnięciem przycisku, aby wprowadzić dowolne zmiany przed wyjściem z trybu EQ.

## Tryb AUX-IN/OPTICAL/RCA

- Upewnij się, że zestaw jest podłączony do telewizora lub odtwarzacza audio.
- Po włączeniu zasilania zestawu należy upewnić się, że zostało wybrane prawidłowe źródło sygnału za pomocą pilota lub naciskając pokrętkę regulacji głośności na urządzeniu.
- Funkcje odtwarzania dostosuj za pomocą przycisków odtwarzacza audio.
- Wykorzystaj pokrętkę głośności na urządzeniu lub przycisk  +/- na pilocie do ustawienia żądanego poziomu głośności.

**UWAGA:** Upewnij się, że sygnały doprowadzone do wejść RCA i AUX są ustawione na minimum 50% poziomu głośności w urządzeniu zewnętrznym. Poziom głośności można regulować na głośniku, urządzeniu źródłowym lub za pomocą pilota.

## Tryb Bluetooth

### Parowanie urządzeń z funkcją Bluetooth

Przy pierwszym łączeniu urządzenia Bluetooth z opisywanymi głośnikami należy sparować oba urządzenia.

#### UWAGA:

- Zasięg sygnału między głośnikami a urządzeniem Bluetooth wynosi około ośmiu metrów (jeśli między urządzeniami nie znajduje się żaden przedmiot).
- Zanim podłączysz urządzenie Bluetooth do opisywanych głośników upewnij się, że znasz jego dane techniczne.
- Nie wszystkie urządzenia z łącznością Bluetooth są kompatybilne z zestawem.
- Każdy przedmiot ustawiony między głośnikami a urządzeniem Bluetooth może zmniejszać zasięg sygnału.
- Jeśli sygnał jest za słaby, urządzenie Bluetooth może się rozłączyć, ale wróci automatycznie do trybu parowania.

- Po włączeniu zasilania zestawu naciśnij przycisk  na pilocie lub naciśnij pokrętkę regulacji głośności na urządzeniu, aby wybrać tryb Bluetooth. Wskaźnik zacznie pulsować na niebiesko.

- Aktywuj urządzenie z łącznością Bluetooth i rozpocznij wyszukiwanie urządzeń. Na liście dostępnych urządzeń Bluetooth pojawi się zestaw „SHARP CP-SS30”.
  - Jeśli nie możesz wykryć zestawu, naciśnij i przytrzymaj przycisk **⏏** na pilocie.
- Z listy urządzeń wybierz „Sharp CP-SS30”. Po pomyślnym podłączeniu zostanie wyemitowany sygnał dźwiękowy, a wskaźnik zaświeci się na niebiesko.
- Możesz rozpocząć odtwarzanie muzyki z podłączonego urządzenia zewnętrznego.

### By przerwać połączenie Bluetooth, możesz:

- Przełączyć soundbar na inny tryb.
- Wyłączyć funkcję Bluetooth w urządzeniu. Po pomyślnym odłączeniu zostanie wyemitowany sygnał dźwiękowy.
- Naciśnąć i przytrzymać przycisk **⏏** na pilocie.

#### WSKAZÓWKI:

- W razie potrzeby wprowadź hasło „0000”.
- Jeśli przez dwie minuty nie sparujesz z głośnikami żadnego innego urządzenia Bluetooth, zestaw reaktywuje poprzednie połączenie.
- Głośniki rozłączają się, jeśli urządzenie zewnętrzne znajdzie się poza zasięgiem sygnału.
- W celu ich ponownego połączenia umieść urządzenie zewnętrzne w zasięgu sygnału.
- Po oddaleniu urządzenia zewnętrznego i ponownym umieszczeniu go w zasięgu sygnału sprawdź, czy jest nadal podłączone do głośników.
- Jeśli połączenie zostało przerwane, postępuj zgodnie z powyższymi wskazówkami, aby ponownie sparować urządzenie.

### Odtwarzanie muzyki z urządzenia Bluetooth

- Jeśli podłączone urządzenie Bluetooth obsługuje funkcję Advanced Audio Distribution Profile (A2DP), możesz odtwarzać muzykę na głośnikach.
  - Jeśli urządzenie zewnętrzne obsługuje również funkcję Audio Video Remote Control Profile (AVRCP), możesz użyć pilota zestawu do sterowania odtwarzaniem utworów zapisanych w urządzeniu zewnętrznym.
- Sparuj urządzenie zewnętrzne z głośnikami.
  - Zacznij odtwarzać muzykę z urządzenia zewnętrznego (jeśli obsługuje funkcję A2DP).
  - Użyj pilota, aby przełączyć utwory (jeśli urządzenie obsługuje funkcję AVRCP).
    - Aby zatrzymać lub wznówić odtwarzanie, naciśnij przycisk **⏏** na pilocie.
    - Aby pominąć utwór, naciśnij przycisk **⏮** / **⏭** na pilocie.
    - Długo naciśnij przycisk **⏮** / **⏭**, aby przewinąć do tyłu/szybko przewinąć do przodu w obrębie utworu.

## Tryb USB

- Naciśnij kilka razy pokrętko regulacji głośności na głośniku lub przycisk **USB** na pilocie, aby wybrać tryb USB. Podłącz pamięć USB zawierającą pliki MP3 (obsługiwane są pamięci do 64 GB).
- Naciśnij przycisk **▶**, aby rozpocząć odtwarzanie.
- Wyłącz zasilanie zestawu przed odłączeniem pamięci USB.

#### UWAGA

Firma SHARP nie ponosi żadnej odpowiedzialności za ewentualną utratę danych zapisanych w pamięci USB podłączonej do opisywanego urządzenia. Należy zawsze utworzyć kopie zapasową utworów muzycznych przed odtworzeniem w opisywanym urządzeniu.

### Funkcje USB (pilot)

- Przycisk **▶** – uruchomienie lub wstrzymanie odtwarzania.
- Przycisk **⏭** – przejście do następnego utworu | Naciśnij i przytrzymaj przycisk, aby szybko przewijać do przodu.

- Przycisk **⏮** – przejście do początku utworu | Naciśnij i przytrzymaj przycisk, aby szybko przewijać do przodu.

#### UWAGA:

- Jeśli w trybie USB głośniki zostaną przełączone do trybu czuwania, po włączeniu zasilania odtwarzanie zostanie wznowione się od tego samego punktu.
- Odtwarzanie z pamięci USB będzie odbywać się w kolejności, w jakiej utwory zostały zapisane w pamięci USB.

## Rozwiązywanie problemów

Aby zachować gwarancję, nigdy nie próbuj naprawiać urządzenia samodzielnie. Jeśli podczas użytkowania zestawu wystąpią problemy, przejrzyj poniższą listę przed wezwaniem serwisanta.

#### Brak zasilania

Upewnij się, że przewód zasilający jest prawidłowo podłączony. Upewnij się, że w gniazdku elektrycznym jest napięcie. Naciśnij przycisk **⏻** na pilocie lub głośniku, aby włączyć zestaw.

#### Nie słychać dźwięku

Zwiększ głośność. Naciśnij przycisk **+** na pilocie lub obróć w prawo pokrętko regulacji głośności na głośniku. Naciśnij przycisk **⏻** na pilocie, aby sprawdzić, czy dźwięk nie jest wyciszony. Naciśnij przycisk **⏻** / **⏮**, aby wybrać inne źródło sygnału.

Jeśli po podłączeniu do źródła sygnału cyfrowego (OPTICAL), brak dźwięku:

- Spróbuj przełączyć sygnał wyjściowy na PCM lub
- połącz się bezpośrednio z odtwarzaczem Blue-ray/innym źródłem - niektóre telewizory nie przesyłają sygnału audio.

Telewizor może być ustawiony na zmienny sygnał wyjściowy. Upewnij się, że sygnał wyjściowy ustawiony jest na poziom stały (FIXED) lub standardowy (STANDARD), a nie zmienny (VARIABLE). Więcej informacji znajdziesz w instrukcji obsługi telewizora.

Upewnij się, że głośność urządzenia źródłowego jest włączona i że urządzenie nie jest wyciszone.

#### Pilot nie działa

Upewnij się, że zakładka ochronna baterii została usunięta z tyłu pilota. Zanim naciśniesz jakikolwiek przycisk sterowania odtwarzaniem, wybierz właściwe źródło.

Zmniejsz dystans między pilotem a zestawem. Włóż baterie, zachowując właściwą polaryzację (+/-).

Wymień baterię.

Skieruj pilota bezpośrednio na czujnik znajdujący się z przodu prawego głośnika.

#### Dźwięk jest brzęczący lub szumiący

Upewnij się, że wszystkie przewody są prawidłowo podłączone. Podłącz inne urządzenie źródłowe (telewizor, odtwarzacz itp.), aby sprawdzić, czy jakość dźwięku się poprawi. Jeśli nie, może to oznaczać usterkę oryginalnego urządzenia.

Podłącz urządzenie zewnętrzne do innego wejścia. Jeśli podczas korzystania ze źródła Aux słyszalne jest buczenie, należy się upewnić, że urządzenie źródłowe podłączone do wejścia Aux jest prawidłowo uziemione (zazwyczaj powinno być to zapewnione przez podłączenie urządzenia do właściwie uziemionego zasilacza sieciowego).

#### Moje urządzenie z łącznością Bluetooth nie wyszukuje zestawu.

Upewnij się, że urządzenie zewnętrzne ma aktywną funkcję Bluetooth. Ponownie sparuj soundbar z urządzeniem.



## Важные инструкции по технике безопасности

**Соблюдайте все инструкции по технике безопасности и примите во внимание все предупреждающие сообщения. Сохраните данное руководство для использования в будущем.**



Данный символ указывает пользователю на необходимость ознакомления с указаниями по технике безопасности, эксплуатации и техническому обслуживанию, которые содержатся далее в настоящем руководстве по эксплуатации.



Данный символ указывает на наличие в изделии неизолированного «опасного напряжения», величина которого может быть достаточной для повышения риска поражения электрическим током.



Относится к переменному току (AC)  
Данный символ указывает, что отмеченное символом номинальное напряжение является напряжением переменного тока.



Относится к оборудованию класса II.  
Данный символ указывает, что изделие оснащено двойной системой изоляции и не требует безопасного подключения к электрическому заземлению (земле).

## Предостережения

### Повреждение

- Распаковав устройство, осмотрите его, чтобы убедиться в отсутствии повреждений. Если оно имеет какие-либо повреждения, не приступайте к эксплуатации изделия, а обратитесь к продавцу.

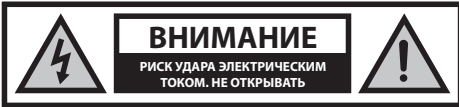

Во избежание поражения электрическим током не снимайте заднюю крышку. Изделие не содержит компонентов, пригодных для самостоятельного ремонта пользователем. В случае необходимости обратитесь в сервисную службу или к квалифицированному специалисту по сервисному обслуживанию.

### Подключение питания и доступ

- Во избежание поражения электрическим током не прикасайтесь к шнуру питания мокрыми руками. Если вилка устройства не подходит к розетке, не применяйте силу, чтобы вставить ее. Перед отключением полностью выключите устройство. Отключите шнур питания, если устройство не используется в течение длительного времени. Вы всегда должны иметь свободный доступ к сетевой вилке. Не подсоединяйте к нему удлинительные кабели.

### Источник питания

- Устройство нужно подключить к розетке 100–240 В перем. тока, 50/60 Гц. Использование более высокого напряжения может привести к нарушению функционирования устройства или возгоранию.

**Формованная вилка питания с плавким предохранителем (не разборная) — только Великобритания, Мальта, Кипр и Ирландия.**

- Кабель питания данного оборудования оснащен формованной вилкой с плавким предохранителем 3 А. Номинал предохранителя указан на лицевой стороне штифта вилки, и в случае необходимости замены следует использовать предохранитель того же номинала, одобренный согласно BS1362.

### Защита шнура питания

- Не допускайте повреждения шнура питания, не ставьте на него тяжелые предметы, не растягивайте и не скручивайте его. Повреждение шнура питания может привести к возгоранию или поражению электрическим током. Если шнур питания поврежден, его должен заменить производитель, сервисный агент или другие лица аналогичной квалификации.

### Безопасность детей

- В процессе использования изделия всегда соблюдайте основные правила техники безопасности, особенно в присутствии детей. Дети должны находиться под надзором, чтобы они не могли играть с изделием.

### Расположение

- При использовании данное изделие должно быть установлено на плоскую, устойчивую поверхность так, чтобы никакая часть основного блока не выступала над полом.

### Вентиляция

- Для надежного функционирования изделия необходима вентиляция, предотвращающая его перегрев. Она обеспечивается щелями и отверстиями в корпусе изделия. Эти отверстия нельзя блокировать или перекрывать. Оставьте вокруг изделия зазор шириной не менее 5 см для обеспечения надлежащей вентиляции. Не позволяйте никому, особенно детям, вставлять посторонние предметы в порты, слоты и прочие отверстия в корпусе устройства, поскольку это может привести к поражению электрическим током.

### Источники тепла и рабочая температура

- Ну устанавливайте изделие рядом с источниками тепла, например радиаторами, обогревателями, печами или другими устройствами (включая усилители), вырабатывающими тепло. Не допускайте попадания на изделие прямых солнечных лучей.

### Открытый огонь

- Во избежание риска возгорания, не ставьте рядом с изделием свечи или иные источники открытого огня.

### Вода, влага и попадание жидкости

- Во избежание риска возгорания или поражения электрическим током, не допускайте попадания на изделие капель осадков, воды или влаги. На ставьте на изделие или рядом с ним предметы, наполненные жидкостями.

### Грозы и молнии

- Грозы представляют опасность для всех электроприборов. Удар молнии может привести к повреждению изделия, даже если оно выключено. Перед грозой необходимо отключить все кабели и провода изделия.

### Техническое обслуживание

- Прежде чем приступать к очистке изделия, отключите шнур питания от источника энергии. Для очистки внешней поверхности устройства используйте мягкую и чистую салфетку. Никогда не очищайте еще с помощью химических или моющих средств.

### Обслуживание и ремонт

- Данное изделие не содержит компонентов, техническое обслуживание которых пользователь может осуществлять самостоятельно. Контакт с некоторыми частями внутри устройства может представлять опасность для жизни. В случае возникновения неисправностей следует связаться с производителем или представителем авторизованного сервисного центра. Гарантия

производителя не распространяется на неисправности, возникшие вследствие проведения ремонта не уполномоченными третьими лицами.

## Батарейки

### Установка

- Используйте только указанные батарейки. Вставляя батарейки, обращайте внимание на полярность.

### Эксплуатация и техническое обслуживание

- Не подвергайте батарейки воздействию высоких температур, например в области воздействия прямых солнечных лучей. Если изделие не будет использоваться в течение длительного периода (свыше одного месяца), во избежание протекания батареек выньте их из изделия. Если батарейки протекли, вытрите внутреннюю часть батарейного отсека и замените батарейки новыми.

### Безопасность детей

- Батарейный отсек должен быть всегда закрыт, а его крышка должна быть зафиксирована.
- Батарейки может легко проглотить ребенок; это может привести к возникновению тяжелых внутренних ожогов и смерти. Держите батарейки в недоступном для детей месте. Если имеются основания предполагать, что проглочена батарейка, немедленно обратитесь за медицинской помощью.

### Условия окружающей среды

- Не допускайте попадания батареек в места с низким давлением воздуха или высокой температурой: это может привести к взрыву или утечке воспламеняемой жидкости или газа.

### Утилизация

- При утилизации батареек следует соблюдать указания, изложенные в настоящем руководстве (см. раздел "Утилизация оборудования и батареек"). Не бросайте в огонь, не разбирайте и не пытайтесь повторно зарядить обычные батарейки: они могут потечь или разорваться.

## Утилизация оборудования и батареек

Информация для пользователей, относящаяся к утилизации старого оборудования и использованных батареек.



Данный символ обозначает, что на входящие в состав изделия батарейки распространяется действие Директивы ЕС 2013/56/EU, которая запрещает их утилизацию вместе с обычными бытовыми отходами. Буквы Cd, Hg и Pb под символом мусорного контейнера указывают на содержание в батарейках кадмия (Cd), ртути (Hg) и свинца (Pb).



Данный символ обозначает, что на изделие распространяется действие Директивы ЕС 2012/19/EU, которая запрещает его утилизацию и вывоз на свалку вместе с обычными бытовыми отходами.



Данный символ обозначает, что при проектировании и изготовлении изделия предусмотрена возможность его повторного использования и переработки.

Данные символы, нанесенные на изделия, упаковку и (или) сопроводительную документацию, обозначают, что использованные электрические и электронные изделия и батарейки нельзя выбрасывать вместе с обычными бытовыми отходами. Для получения

подробной информации о порядке и возможных местах экологически безопасной утилизации этих изделий бытовым потребителям следует обращаться либо в торговую точку, в которой они были приобретены, либо в местные органы власти.

## Заявление о соответствии требованиям для получения маркировки CE и UKCA:



- Настоящим компания Sharp Consumer Electronics Poland sp. z o.o. заявляет, что данное аудиоустройство соответствует обязательным требованиям и прочим важным положениям Директивы ЕС по радиооборудованию 2014/53/EU и Директивы Великобритании в отношении радиооборудования от 2017 года.
- Для ознакомления с полным текстом Декларации о соответствии требованиям для получения маркировки CE и UKCA перейдите на сайт [sharpconsumer.eu](http://sharpconsumer.eu), откройте раздел загрузки для вашей модели и выберите документ «Declaration of Conformity».

## Содержимое коробки:

- Стационарная акустическая система CP-SS30
- Пульт ДУ (с батарейками)
- Кабель для соединения динамиков (3 м)
- Аудиокабель RCA
- Аудиокабель AUX
- Кабель питания
- Документация пользователя

## Элементы управления

(См.  1 на странице 1).

1. **Съемные решетки динамиков**
2. **Светодиодный индикатор**
  - Режим ожидания — красный
  - Bluetooth — синий
  - Aux in — зеленый
  - RCA — голубой
  - Оптический режим — желтый
  - USB — фиолетовый
3. **„|||“ /  /  регулятор громкости/ переключатель источника/ выключатель питания**
  - Продолжительное нажатие — переход в режим ожидания.
  - Кратковременное нажатие — изменение режима (Bluetooth, Aux-in, RCA, оптический, USB).
  - Поворот — регулирование громкости.







## Входы/выходы

(См.  2 на странице 1).

1. **USB вход**
2. **Оптический вход**
3. **Звуковые входы RCA**
4. **Вход Aux in**
5. **Вход питания от сети**
6. **Аудиовход для подключения левого пассивного динамика**

## Пульт дистанционного управления

(См.  3 на странице 2).

1.  служит для включения или перехода в режим ожидания.
2. **LOUD** Компенсация громкости усиливает звук на низких и высоких частотах во время прослушивания на малой громкости.
3.  служит для выключения звука. Чтобы восстановить звук, можно повторно нажать эту кнопку либо нажать  +/-.
4.  В режиме Bluetooth и USB кратковременное нажатие позволяет перейти к предыдущей записи, а продолжительное — перемотать запись назад.
5.  В режиме Bluetooth и USB кратковременное нажатие служит для воспроизведения/паузы.
6.  В режиме Bluetooth и USB кратковременное нажатие позволяет перейти к следующей записи, а продолжительное нажатие — к быстрой перемотке записи вперед.
7.  Кратковременное нажатие служит для перехода в режим Bluetooth.  
Продолжительное нажатие служит для отключения от подключенного устройства.
8. **AUX** Кратковременное нажатие служит для смены источника аудиосигнала на Aux.

9. **RCA** Кратковременное нажатие служит для смены источника аудиосигнала на RCA.
10. **OPT** Кратковременное нажатие служит для смены источника аудиосигнала на оптический вход.
11. **USB** Кратковременное нажатие служит для перехода в режим USB.
12. **EQ** Кратковременное нажатие служит для подтверждения текущего режима эквалайзера.  
Повторное нажатие этой кнопки позволяет выбрать различные шаблоны эквалайзера.
13.  +/- Регулирование громкости.
14. **BASS +/-** Настройка уровня низких частот в пользовательском шаблоне эквалайзера.
15. **TRE +/-** Настройка уровня высоких частот в пользовательском шаблоне эквалайзера.

## Использование пульта дистанционного управления

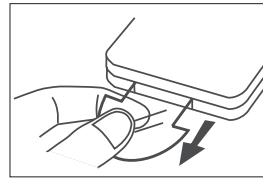

**ПЕРВОЕ ИСПОЛЬЗОВАНИЕ:** В устройство уже установлена литиевая батарейка CR2025. Чтобы активировать батарейку, выньте защитный язычок.

Входящий в комплект пульт ДУ позволяет управлять устройством на расстоянии.

- Даже при использовании пульта ДУ на эффективном расстоянии в 6 м он может не работать, если между ним и устройством имеются какие-либо препятствия.
- Пульт ДУ может работать неправильно, если он применяется рядом с другими изделиями, которые генерируют инфракрасные лучи, или если рядом с устройством работают другие устройства с пультом дистанционного управления, использующим инфракрасные лучи. В свою очередь, другие устройства также могут работать неправильно.

## Замена батареек пульта ДУ

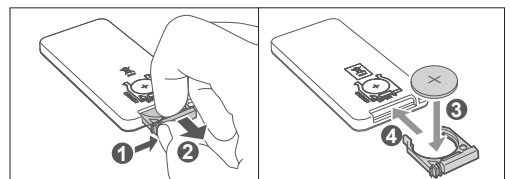

Для работы пульта ДУ требуется литиевая батарейка CR2025 на 3 В.

1. Прижмите язычок на краю держателя батарейки по направлению к середине пульта.
2. Вытащите из пульта держатель батарейки.
3. Выньте старую батарейку. Установите в держатель новую батарейку CR2025, соблюдая полярность (+/-).
4. Вставьте держатель в гнездо пульта ДУ до характерного щелчка.

## Первоначальная настройка

### Размещение динамиков

Чтобы обеспечить стереозвучание, поставьте справа «ведущий» динамик (на передней панели которого размещены регуляторы, а на задней — гнезда подключения входов). «Ведомый» динамик следует поставить слева. Рекомендуемое расстояние между динамиками — не менее 50 см. Убедитесь в том, что перед динамиками нет препятствий.

### Подключение динамиков

Прежде чем включать питание, соедините левый и правый динамики соединительным кабелем, который входит в комплект. При соединении динамиков следует соблюдать полярность: красным кабелем должны быть соединены красные гнезда обоих динамиков, а черным — черные.

### Подключение питания

**Риск повреждения изделия!** Убедитесь в том, что напряжение источника питания соответствует напряжению, указанному на этикетке на обратной или нижней стороне устройства. Подсоедините кабель питания к гнезду ~АС устройства, а затем вставьте вилку в розетку.

## Пользование стационарной акустической системой

### Режим ожидания / работы

- После первого подключения к сетевой розетке устройство находится в режиме ожидания. Индикатор загорится красным цветом.
- Чтобы включить динамики или перевести их в режим ожидания, нажмите кнопку  на пульте ДУ.
- Чтобы выключить устройство полностью, выньте сетевую вилку из розетки.

**ПРИМЕЧАНИЕ.** В случае отсутствия активности в течение 15 минут динамики переходят в режим ожидания.

### Выбор режимов

Выбор источника сигнала осуществляется последовательным нажатием регулятора громкости, а выбор нужного режима осуществляется с пульта ДУ.

Красный: режим ожидания

Синий: Bluetooth



Зеленый: Aux

Голубой: RCA

Желтый: Оптический канал

Фиолетовый: USB

### Регулировка громкости

- Регулировка громкости осуществляется путем поворота регулятора громкости на устройстве или нажатия кнопок  +/- на пульте ДУ.
- Чтобы выключить звук, нажмите кнопку  на пульте ДУ. Чтобы включить звук снова, нажмите на пульте ДУ кнопку  или поверните ручку регулятора громкости на устройстве.
- В процессе регулировки громкости индикатор состояния быстро мигает.
- При повторном нажатии кнопки + после достижения максимального уровня громкости индикатор состояния мигает один раз. При повторном нажатии кнопки – после достижения минимального уровня громкости индикатор мигает один раз.

### Настройки эквалайзера (EQ)

Предварительно заданные настройки эквалайзера позволяют настроить звучание акустической системы. Чтобы подтвердить текущий режим эквалайзера, следует однократно нажать на пульте ДУ кнопку EQ. Повторное нажатие этой кнопки позволяет выбрать различные

шаблоны эквалайзера.

- Classic (Классика) — зеленый индикатор мигает в течение 2 секунд
- POP (Поп) — желтый индикатор мигает в течение 2 секунд
- Rock (Рок) — синий индикатор мигает в течение 2 секунд
- Movie (Кино) — фиолетовый индикатор мигает в течение 2 секунд
- Voice (Голос) — голубой индикатор мигает в течение 2 секунд
- Custom (Пользовательский) — белый индикатор мигает в течение 2 секунд

### Пользовательские настройки

- Нажмите кнопку EQ, чтобы перейти к пользовательским настройкам, или нажмите кнопку BASS или TREB +/- один раз. Белый индикатор мигает в течение 2 секунд.
- Используйте кнопки BASS/TREB на пульте ДУ, чтобы повысить (+) или понизить (-) уровень эквалайзера. Выбранный уровень эквалайзера отображает скорость мигания светодиодного индикатора акустической системы. Мигающий красный индикатор показывает повышенный уровень, белый светодиодный индикатор (без мигания) показывает уровень 0, а зеленый мигающий индикатор показывает сниженный уровень.

Цвет индикатора	Уровень эквалайзера	Скорость мигания индикатора
КРАСНЫЙ	+3	Быстро
	+2	Средне
	+1	Медленно
Белый	0	Включен
Зеленый	-1	Медленно
	-2	Средне
	-3	Быстро

**ПРИМЕЧАНИЕ.** Измененные настройки эквалайзера сохраняются как настройки по умолчанию. Между нажатиями кнопки у пользователя есть 3 секунды на внесение изменений до выхода из режима эквалайзера.

## AUX/OPTICAL/RCA

1. Убедитесь в том, что устройство подключено к телевизору или аудиоаппарату.
2. Когда устройство включено, его следует подключить к нужному источнику сигнала либо с помощью пульта ДУ, либо нажатием на ручку регулятора громкости устройства.
3. Управляйте функциями воспроизведения непосредственно на аудиоаппарате.
4. Для настройки громкости следует повернуть ручку регулятора громкости устройства или нажать кнопки  +/- на пульте ДУ.

**ПРИМЕЧАНИЕ.** УБЕДИТЕСЬ В ТОМ, ЧТО ВХОДЫ RCA И AUX УСТАНОВЛЕНЫ КАК МИНИМУМ НА 50% УСТРОЙСТВА-ИСТОЧНИКА СИГНАЛА. ГРОМОКОСТЬ МОЖНО РЕГУЛИРОВАТЬ НА ДИНАМИКЕ, ПУЛЬТЕ ДИСТАНЦИОННОГО УПРАВЛЕНИЯ ИЛИ НА УСТРОЙСТВЕ-ИСТОЧНИКЕ.

## Режим Bluetooth

### Сопряжение устройств Bluetooth

При первом подключении устройства Bluetooth к акустической системе необходимо выполнить его сопряжение с проигрывателем.

**ПРИМЕЧАНИЕ.**

- Рабочее расстояние между динамиками и устройством Bluetooth составляет приблизительно 8 метров (если между устройством Bluetooth и устройством отсутствуют посторонние предметы).
  - Прежде чем подключать устройство Bluetooth к динамикам, изучите его технические характеристики.
  - Совместимость со всеми устройствами Bluetooth не гарантируется.
  - Любые препятствия между динамиками и устройством Bluetooth сокращают рабочее расстояние.
  - Если сигнал слишком слаб, принимающее устройство Bluetooth может отсоединиться, но затем оно снова автоматически войдет в режим сопряжения.
1. Когда устройство включено, нажмите кнопку  $\text{⌘}$  на пульте ДУ или ручку регулятора громкости на устройстве, чтобы выбрать режим Bluetooth. Индикатор мигает синим светом.
  2. Включите устройство Bluetooth и выберите режим поиска. В списке устройств Bluetooth появится пункт «SHARP CP-SS30».
    - Если у вас не получается найти устройство, нажмите и удерживайте на пульте ДУ кнопку  $\text{⌘}$ .
  3. В списке устройств выберите пункт «SHARP CP-SS30». После успешного подключения звучит звуковой сигнал, а индикатор загорается постоянным синим светом.
  4. Начните воспроизведение музыки с подключенного устройства Bluetooth.

**Отключить функцию Bluetooth можно следующими способами:**

- Переключитесь на другую функцию устройства.
- Выключите функцию Bluetooth на внешнем устройстве. После успешного разъединения звучит звуковой сигнал.
- Нажмите и удерживайте на пульте ДУ кнопку  $\text{⌘}$ .

**СОВЕТ.**

- При необходимости введите пароль «0000».
- При отсутствии сопряжения с другим устройством Bluetooth в течение 2 минут акустическая система возобновит предыдущее соединение.
- Отключение акустической системы происходит также при перемещении устройства за пределы рабочего диапазона.
- Чтобы возобновить соединение устройства с акустической системой, разместите его в пределах рабочей дальности.
- В случае возврата устройства после выхода устройства за пределы рабочей дальности проверьте наличие соединения с акустической системой.
- В случае разрыва соединения выполните повторное сопряжение устройства с акустической системой в соответствии с приведенными выше инструкциями.

**Прослушивание музыки с устройства Bluetooth**

- Если подключенное устройство Bluetooth поддерживает расширенный профиль распределения аудио (A2DP), акустической системой можно пользоваться для прослушивания записанной на устройстве музыки.
- Если устройство также поддерживает профиль дистанционного управления аудио- и видеопроигрывателями (AVRCP), можно управлять воспроизведением сохраненной на устройстве музыки с помощью пульта ДУ акустической системы.

1. Выполните сопряжение устройства с акустической системой.
2. Начните на внешнем устройстве (если оно поддерживает A2DP) воспроизведение музыки.
3. Управляйте воспроизведением при помощи входящего в комплект пульта дистанционного управления (если устройство поддерживает AVRCP).
  - Чтобы остановить/возобновить воспроизведение, нажмите кнопку  $\text{⏏}$  на пульте ДУ.

- Чтобы пропустить дорожку, нажмите кнопку  $\text{⏮}$ / $\text{⏭}$  на пульте ДУ.
- Чтобы перемотать запись вперед или назад, следует нажать и удерживать кнопку  $\text{⏮}$ / $\text{⏭}$ .

**Режим USB**

- Несколько раз нажмите кнопку ИСТОЧНИК на динамике или кнопку **USB** на пульте дистанционного управления для выбора режима Bluetooth. Подключите USB-накопитель с файлами MP3 (система поддерживает приводы до 64 Гб).
- Нажмите  $\text{⏏}$ , чтобы начать воспроизведение.
- Прежде чем отключать USB-накопитель, акустическую систему следует выключить.

**ПРИМЕЧАНИЕ**

*Компания SHARP не несет никакой ответственности за возможную потерю данных при подключении USB-накопителя к данному устройству. Прежде чем воспроизводить музыку с устройства, создайте резервную копию файлов.*

**Функции USB (пульт дистанционного управления)**

- $\text{⏏}$  — воспроизведение/пауза
- $\text{⏭}$  — переход к следующей песне | Нажмите и удерживайте для быстрой перемотки вперед.
- $\text{⏮}$  — пропуск начала песни | Нажмите и удерживайте для быстрой перемотки вперед.

**ПРИМЕЧАНИЕ.**

- Если в момент перевода в режим ожидания акустическая система находилась в режиме USB, после повторного включения воспроизведение начнется с той же точки, в которой оно было прервано.
- Воспроизведение записей с накопителя USB осуществляется в порядке их расположения на накопителе.

## Поиск и устранение неисправностей

Для сохранения гарантии не пытайтесь самостоятельно ремонтировать систему. В случае возникновения проблем в процессе эксплуатации устройства ознакомьтесь с приведенной ниже информацией, прежде чем обращаться в сервисную службу.



### Отсутствует питание

Проверьте, правильно ли подключен шнур переменного тока. Убедитесь в том, что розетка переменного тока подает электроэнергию.

Для включения устройства следует нажать кнопку  на пульте ДУ или динамике.

### Отсутствует звук

Повысьте уровень громкости. Нажмите на пульте ДУ кнопку + или поверните ручку регулятора громкости по часовой стрелке. Нажмите кнопку  на пульте ДУ, чтобы убедиться в том, что в акустической системе не отключен звук.

Нажмите кнопку  , чтобы выбрать другой источник входного сигнала.

Если при подключении цифрового источника (оптический разъем) отсутствует звук:

- Попробуйте настроить выход телевизора на сигнал ИКМ или
- Подключитесь напрямую к Blu-ray/другому источнику, некоторые телевизоры не работают через цифровой аудиовход.

Ваш телевизор может быть настроен на переменные аудиовыходы. Убедитесь в том, что в настройках аудиовыхода выбрана опция FIXED (ФИКСИРОВАННЫЙ) или STANDARD (СТАНДАРТНЫЙ), а не VARIABLE (ПЕРЕМЕННЫЙ). Более подробная информация приведена в руководстве по эксплуатации телевизора.

Убедитесь в том, что на устройстве-источнике включен звук и установлен приемлемый уровень громкости.

### Не работает пульт дистанционного управления

Проверьте, удален ли защитный язычок батарейки из держателя в задней части пульта ДУ.

Прежде чем нажимать любую кнопку управления воспроизведением, выберите надлежащий источник.

Сократите расстояние между пультом ДУ и устройством.

Вставьте батарейку, соблюдая указанную полярность (+/-).

Замените батарейку.

Направляйте пульт ДУ прямо на датчик, расположенный на передней панели правого динамика.

### Я слышу жужжание или гудение

Убедитесь в том, чтобы все кабели и провода надежно подсоединены. Подключите другой источник (телевизор, проигрыватель и т. д.), чтобы проверить, сохраняется ли жужжание. Если нет, возможно, причиной проблемы является исходное устройство.

Подключите устройство к другому входу.

Если при использовании источника Auh слышен шум, убедитесь, что источник, подключенный к входу Auh, имеет правильное заземление (это обычно можно сделать, подключив источник к заземленной сети переменного тока).

### Bluetooth-название данного устройства отсутствует в списке на моем устройстве Bluetooth

Убедитесь в том, что на устройстве Bluetooth активирована функция Bluetooth.

Выполните сопряжение проигрывателя с устройством Bluetooth еще раз.

**Technical specification | Technische Angaben | Especificación técnica | Spécification technique | Specifiche tecniche | Technische specificaties | Dane techniczne | Технические спецификации**

EN	DE	ES	FR	IT
<b>Model</b>	<b>Modell</b>	<b>Modelo</b>	<b>Modèle</b>	<b>Modello</b>
Power supply	Stromversorgung	Fuente de eliminación	Alimentation	Alimentazione:
Power consumption	Stromverbrauch	Consumo de energía	Consommation énergétique	Consumo energetico
Standby consumption	Stand-by-Verbrauch	Consumo en modo de espera	Consommation en mode veille	Consumo in standby
Output power	Ausgangsleistung	Potencia de salida	Puissance de sortie	Potenza in uscita
<b>Bluetooth</b>	<b>Bluetooth</b>	<b>Bluetooth</b>	<b>Bluetooth</b>	<b>Bluetooth</b>
Version	Version	Versión	Version	Versione
Maximum power transmitted	Maximaler übertragener Strom	Potencia máxima transmitida	Puissance maximale transmise	Potenza massima trasmessa
Frequency bands	Frequenzbänder	Bandas de frecuencia	Bande de fréquences	Bande di frequenza
<b>Remote control</b>	<b>Fernbedienung</b>	<b>Mando a distancia</b>	<b>Télécommande</b>	<b>Telecomando</b>
Battery type	Batterietyp	Tipo de pilas	Type de pile	Tipo di batteria

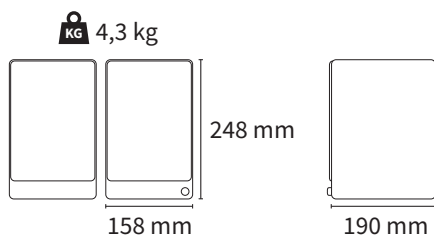

NL	PL	RU	
Model	Model	Модель	CP-SS30
Stroomvoorziening	Zasilanie	Источник питания	AC 100-240 V ~ 50/60 Hz
Energieverbruik	Pobór mocy	Энергопотребление	65 W
Verbruik in stand-bymodus	Pobór mocy w trybie czuwania:	Мощность в режиме ожидания	<0.5 W
Uitgangsvermogen	Moc wyjściowa	Выходная мощность	60 W (2 x 30W) RMS
<b>Bluetooth</b>	<b>Bluetooth</b>	<b>Bluetooth</b>	
Versie	Wersja	Версия	V 5.0
Maximaal overgedragen vermogen	Maksymalny poziom przekazywanej mocy	Максимальная мощность передачи	<13 dbm
Frequentiebanden	Pasma częstotliwości	Частотные диапазоны	2402 MHz ~ 2480 MHz
<b>Afstandsbediening</b>	<b>Pilot zdalnego sterowania</b>	<b>Пульт дистанционного управления</b>	
Batterijtype	Typ baterii	Тип батареек	CR2025-3V





Sharp Consumer Electronics Poland sp. z o.o.  
Ostaszewo 57B, 87-148 Łysomice, Poland  
Made in China

SAU/MAN/0177

[www.sharpconsumer.eu](http://www.sharpconsumer.eu)

**SHARP**

Ovaj dokument je originalno proizveden i objavljen od strane proizvođača, brenda Sharp, i preuzet je sa njihove zvanične stranice. S obzirom na ovu činjenicu, Tehnoteka ističe da ne preuzima odgovornost za tačnost, celovitost ili pouzdanost informacija, podataka, mišljenja, saveta ili izjava sadržanih u ovom dokumentu.

Napominjemo da Tehnoteka nema ovlašćenje da izvrši bilo kakve izmene ili dopune na ovom dokumentu, stoga nismo odgovorni za eventualne greške, propuste ili netačnosti koje se mogu naći unutar njega. Tehnoteka ne odgovara za štetu nanесenu korisnicima pri upotrebi netačnih podataka. Ukoliko imate dodatna pitanja o proizvodu, ljubazno vas molimo da kontaktirate direktno proizvođača kako biste dobili sve detaljne informacije.

Za najnovije informacije o ceni, dostupnim akcijama i tehničkim karakteristikama proizvoda koji se pominje u ovom dokumentu, molimo posetite našu stranicu klikom na sledeći link:

<https://tehnoteka.rs/p/sharp-bezicni-zvucnici-cp-ss30-braon-akcija-cena/>