

## Uputstvo za upotrebu (EN)

SAMSUNG QLED televizor QE75Q60AAUXXH

**SAMSUNG**



Tehnoteka je online destinacija za upoređivanje cena i karakteristika bele tehnike, potrošačke elektronike i IT uređaja kod trgovinskih lanaca i internet prodavnica u Srbiji. Naša stranica vam omogućava da istražite najnovije informacije, detaljne karakteristike i konkurentne cene proizvoda.

Posetite nas i uživajte u ekskluzivnom iskustvu pametne kupovine klikom na link:

<https://tehnoteka.rs/p/samsung-qled-televizor-qe75q60aauxxh-akcija-cena/>



**SAMSUNG**

# USER MANUAL

Thank you for purchasing this Samsung product.

To receive more complete service, please register your product at [www.samsung.com](http://www.samsung.com)

Model \_\_\_\_\_ Serial No. \_\_\_\_\_









# Before Reading This User Manual

This TV comes with this User Manual and an embedded e-Manual (Settings > e-Manual).

## Warning! Important Safety Instructions

Please read the Safety Instructions before using your TV. Refer to the table below for an explanation of symbols which may be on your Samsung product.

CAUTION	
RISK OF ELECTRIC SHOCK. DO NOT OPEN.	
CAUTION: TO REDUCE THE RISK OF ELECTRIC SHOCK, DO NOT REMOVE COVER (OR BACK). THERE ARE NO USER SERVICEABLE PARTS INSIDE. REFER ALL SERVICING TO QUALIFIED PERSONNEL.	
	This symbol indicates that high voltage is present inside. It is dangerous to make any kind of contact with any internal part of this product.
	This symbol indicates that this product has included important literature concerning operation and maintenance.
	Class II product: This symbol indicates that a safety connection to electrical earth (ground) is not required. If this symbol is not present on a product with a mains lead, the product MUST have a reliable connection to protective earth (ground).
	AC voltage: Rated voltage marked with this symbol is AC voltage.
	DC voltage: Rated voltage marked with this symbol is DC voltage.
	Caution. Consult instructions for use: This symbol instructs the user to consult the user manual for further safety related information.

## Power

- Do not overload wall outlets, extension cords, or adaptors beyond their voltage and capacity. It may cause fire or electric shock.  
Refer to the power specifications section of the manual and/or the power supply label on the product for voltage and amperage information.
- Power-supply cords should be placed so that they are not likely to be walked on or pinched by items placed upon or against them. Pay particular attention to cords at the plug end, at wall outlets, and at the point where they exit from the appliance.
- Never insert anything metallic into the open parts of this apparatus. This may cause electric shock.
- To avoid electric shock, never touch the inside of this apparatus. Only a qualified technician should open this apparatus.
- Be sure to plug in the power cord until it is firmly seated. When unplugging the power cord from a wall outlet, always pull on the power cord's plug. Never unplug it by pulling on the power cord. Do not touch the power cord with wet hands.
- If this apparatus does not operate normally - in particular, if there are any unusual sounds or smells coming from it - unplug it immediately and contact an authorised dealer or Samsung service centre.
- To protect this apparatus from a lightning storm, or to leave it unattended and unused for a long time (especially when a kid, the elderly, or the disabled is left alone), be sure to unplug it from the wall outlet and disconnect the antenna or cable system.
  - Accumulated dust can cause an electric shock, an electric leakage, or a fire by causing the power cord to generate sparks and heat or by causing the insulation to deteriorate.
- Use only a properly grounded plug and wall outlet.
  - An improper ground may cause electric shock or equipment damage. (Class I Equipment only.)
- To turn off this apparatus completely, disconnect it from the wall outlet. To ensure you can unplug this apparatus quickly if necessary, make sure that the wall outlet and power plug are readily accessible.

## Installation

- Do not place this apparatus near or over a radiator or heat register, or where it is exposed to direct sunlight.
- Do not place vessels (vases etc.) containing water on this apparatus, as this can result in a fire or electric shock.
- Do not expose this apparatus to rain or moisture.
- Be sure to contact an authorised Samsung service centre for information if you intend to install your TV in a location with heavy dust, high or low temperatures, high humidity, chemical substances, or where it will operate 24 hours a day such as in an airport, a train station, etc. Failure to do so may lead to serious damage to your TV.
- Do not expose this apparatus to dripping or splashing.

### Mounting the TV on a wall



If you mount this TV on a wall, follow the instructions exactly as set out by the manufacturer. If it is not correctly mounted, the TV may slide or fall and cause serious injury to a child or adult and serious damage to the TV.

- To order the Samsung wall mount kit, contact Samsung service centre.
- Samsung is not responsible for any damage to the product or injury to yourself or others if you choose to install the wall mount on your own.
- Samsung is not liable for product damage or personal injury when a non-VESA or non-specified wall mount is used or when the consumer fails to follow the product installation instructions.
- You can install your wall mount on a solid wall perpendicular to the floor. Before attaching the wall mount to surfaces other than plaster board, contact your nearest dealer for additional information. If you install the TV on a ceiling or slanted wall, it may fall and result in severe personal injury.
- When installing a wall mount kit, we recommend you fasten all four VESA screws.
- If you want to install a wall mount kit that attaches to the wall using two top screws only, be sure to use a Samsung wall mount kit that supports this type of installation. (You may not be able to purchase this type of wall mount kit, depending on the geographical area.)
- Do not mount the TV at more than a 15 degree tilt.
- Standard dimensions for wall mount kits are shown in the table on the Quick Setup Guide.



Do not install your wall mount kit while your TV is turned on. This may result in personal injury from electric shock.

- Do not use screws that are longer than the standard dimension or do not comply with the VESA standard screw specifications. Screws that are too long may cause damage to the inside of the TV set.
- For wall mounts that do not comply with the VESA standard screw specifications, the length of the screws may differ depending on the wall mount specifications.
- Do not fasten the screws too firmly. This may damage the product or cause the product to fall, leading to personal injury. Samsung is not liable for these kinds of accidents.
- Always have two people mount the TV onto a wall.
  - For 82 inch or larger models, have four people mount the TV onto a wall.

### Providing proper ventilation for your TV

When you install your TV, maintain a distance of at least 10 cm between the TV and other objects (walls, cabinet sides, etc.) to ensure proper ventilation. Failing to maintain proper ventilation may result in a fire or a problem with the product caused by an increase in its internal temperature.

- When you install your TV with a stand or a wall mount, we strongly recommend you use parts provided by Samsung only. Using parts provided by another manufacturer may cause difficulties with the product or result in injury caused by the product falling.

### Safety Precaution



**Caution:** Pulling, pushing, or climbing on the TV may cause the TV to fall. In particular, ensure your children do not hang on or destabilise the TV. This action may cause the TV to tip over, causing serious injuries or death. Follow all safety precautions provided in the Safety Flyer included with your TV. For added stability and safety, you can purchase and install the anti-fall device, referring to "Preventing the TV from falling".



**WARNING:** Never place a television set in an unstable location. The television set may fall, causing serious personal injury or death. Many injuries, particularly to children, can be avoided by taking simple precautions such as:

- Always use cabinets or stands or mounting methods recommended by Samsung.
- Always use furniture that can safely support the television set.
- Always ensure the television set is not overhanging the edge of the supporting furniture.
- Always educate children about the dangers of climbing on furniture to reach the television set or its controls.
- Always route cords and cables connected to your television so they cannot be tripped over, pulled or grabbed.
- Never place a television set in an unstable location.
- Never place the television set on tall furniture (for example, cupboards or bookcases) without anchoring both the furniture and the television set to a suitable support.
- Never place the television set on cloth or other materials that may be located between the television set and supporting furniture.
- Never place items that might tempt children to climb, such as toys and remote controls, on the top of the television or furniture on which the television is placed.

If the existing television set is going to be retained and relocated, the same considerations as above should be applied.

- When you have to relocate or lift the TV for replacement or cleaning, be sure not to pull out the stand.

### Preventing the TV from falling

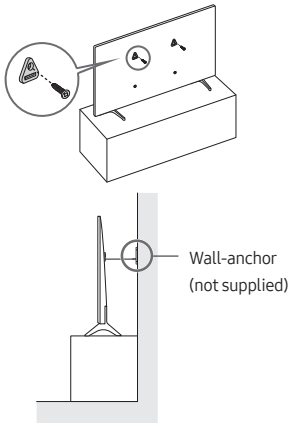

1. Using the appropriate screws, firmly fasten a set of brackets to the wall. Confirm that the screws are firmly attached to the wall.
  - You may need additional material such as wall anchors depending on the type of wall.
2. Using the appropriately sized screws, firmly fasten a set of brackets to the TV.
  - For the screw specifications, refer to the standard screw part in the table on the Quick Setup Guide.

3. Connect the brackets fixed to the TV and the brackets fixed to the wall with a durable, heavy-duty string, and then tie the string tightly.
  - Install the TV near the wall so that it does not fall backwards.
  - Connect the string so that the brackets fixed to the wall are at the same height as or lower than the brackets fixed to the TV.

### Operation

- This apparatus uses batteries. In your community, there might be environmental regulations that require you to dispose of these batteries properly. Please contact your local authorities for disposal or recycling information.
- Store the accessories (remote control, batteries, or etc.) in a location safely out of the reach of children.
- Do not drop or strike the product. If the product is damaged, disconnect the power cord and contact a Samsung service centre.
- Do not dispose of remote control or batteries in a fire.
- Do not short-circuit, disassemble, or overheat the batteries.
- **CAUTION:** There is danger of an explosion if you replace the batteries used in the remote with the wrong type of battery. Replace only with the same or equivalent type.
- **WARNING - TO PREVENT THE SPREAD OF FIRE, KEEP CANDLES AND OTHER ITEMS WITH OPEN FLAMES AWAY FROM THIS PRODUCT AT ALL TIMES.**



### Caring for the TV

- To clean this apparatus, unplug the power cord from the wall outlet and wipe the product with a soft, dry cloth. Do not use any chemicals such as wax, benzene, alcohol, thinners, insecticide, aerial fresheners, lubricants, or detergents. These chemicals can damage the appearance of the TV or erase the printing on the product.
- The exterior and screen of the TV can get scratched during cleaning. Be sure to wipe the exterior and screen carefully using a soft cloth to prevent scratches.
- Do not spray water or any liquid directly onto the TV. Any liquid that goes into the product may cause a failure, fire, or electric shock.

## 01 What's in the Box?

Make sure the following items are included with your TV. If any items are missing, contact your dealer.

- Remote Control & Batteries (Depending on the model)
  - Samsung Smart Remote & Batteries (Depending on the model)
  - User Manual
  - CI Card Adapter
  - Warranty Card / Regulatory Guide (Not available in some locations)
  - TV Power Cable
- 
- The type of battery may vary depending on the model.
  - The items' colours and shapes may vary depending on the models.
  - Cables not included can be purchased separately.
  - Check for any accessories hidden behind or in the packing materials when opening the box.



**Warning:** Screens can be damaged from direct pressure when handled incorrectly. We recommend lifting the TV at the edges, as shown. For more information about handling, refer to the Quick Setup Guide came with this product.

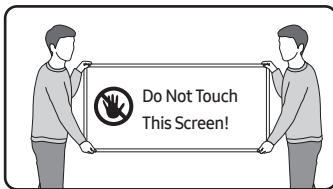

## 02 Initial Setup

When you turn on your TV for the first time, it immediately starts the Initial Setup. Follow the instructions displayed on the screen and configure the TV's basic settings to suit your viewing environment.

### Using the TV Controller

You can turn on the TV with the **TV Controller** button at the bottom of the TV, and then use the **Control menu**. The **Control menu** appears when the **TV Controller** button is pressed while the TV is On.

- The screen may dim if the protective film on the SAMSUNG logo or the bottom of the TV is not detached. Please remove the protective film.

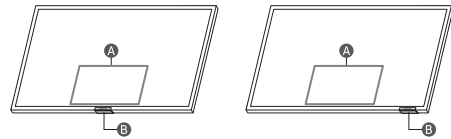

**A** Control menu

**B** TV Controller button / Remote control sensor

### Setting the sound sensor

- This function is supported only in Q7\*A/Q8\*A/QN8\*A/QN9\*A Series.

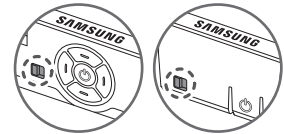

You can turn on or off the sound sensor by using its button at the bottom of the TV.

With the TV on, you can push the button to the left (or backward) to turn on the sound sensor or to the right (or forward) to turn off it.



See the pop-up window on the TV to check whether the sound sensor is turned on or off.

- The position and shape of the sound sensor may differ depending on the model.
- During analysis using data from the sound sensor, the data is not saved.



## 03 Troubleshooting and Maintenance

### Troubleshooting

For more information, see "Troubleshooting" or "FAQ" in the e-Manual.

 >  Settings > e-Manual > Troubleshooting or FAQ



If none of the troubleshooting tips apply, please visit "www.samsung.com" and click Support or contact the Samsung service centre.

- This TFT LED panel is made up of sub pixels which require sophisticated technology to produce. There may be, however, a few bright or dark pixels on the screen. These pixels will have no impact on the performance of the product.
- To keep your TV in optimum condition, upgrade to the latest software. Use the **Update Now** or **Auto update** functions on the TV's menu ( >  Settings > Support > Software Update > Update Now or Auto update).



#### The TV won't turn on.

- Make sure that the AC power cable is securely plugged in to the TV and the wall outlet.
- Make sure that the wall outlet is working and the remote control sensor at the bottom of the TV is lit and glowing a solid red.
- Try pressing the TV Controller button at the bottom of the TV to make sure that the problem is not with the remote control. If the TV turns on, refer to "The remote control does not work".

#### The remote control does not work.

- Check if the power indicator at the bottom of the TV blinks when you press the remote's Power button.
  - AU Series: If it does not blink, replace the remote control's batteries. Make sure that the batteries are installed with their poles (+/-) in the correct direction. Alkaline batteries are recommended for longer battery life.
  - Q Series: When the remote's battery is discharged, charge the battery using the USB charging port, or turn over the remote to expose the solar cell to light.
- Try pointing the remote directly at the TV from 1.5-1.8 m away.
- If your TV came with a Samsung Smart Remote (Bluetooth Remote), make sure to pair the remote to the TV. To pair a Samsung Smart Remote, press the  +  buttons together for 10 seconds.

### Eco Sensor and screen brightness

Eco Sensor adjusts the brightness of the TV automatically. This feature measures the light in your room and optimises the brightness of the TV automatically to reduce power consumption. If you want to turn this off, go to  >  Settings > General > Power and Energy Saving > Brightness Optimisation.

- The eco sensor is located at the bottom of the TV. Do not block the sensor with any object. This can decrease picture brightness.

## 04 Specifications and Other Information

### Specifications

---

#### Display Resolution

3840 x 2160

---

#### Sound (Output)

AU7/AU8/AU9/Q6\*A/Q7\*A Series: 20 W  
Q8\*A Series (50"): 40 W, Q8\*A Series (55"-85"): 60 W  
QN9\*A Series (43"): 20 W, QN9\*A Series (50"): 40 W  
QN9\*A Series (55"-98"): 60 W

---

#### Operating Temperature

10 °C to 40 °C (50 °F to 104 °F)

#### Operating Humidity

10 % to 80 %, non-condensing

#### Storage Temperature

-20 °C to 45 °C (-4 °F to 113 °F)

#### Storage Humidity

5 % to 95 %, non-condensing

---

## Notes

- This device is a Class B digital apparatus.
- For information about the power supply, and more information about power consumption, refer to the information on the label attached to the product.
  - On most models, the label is attached to the back of the TV. (On some models, the label is inside the cover terminal.)
- Typical power consumption is measured according to IEC 62087.
- To connect a LAN cable, use a CAT 7 (\*STP type) cable for the connection. (100/10 Mbps)
  - \* Shielded Twisted Pair
- The images and specifications of the Quick Setup Guide may differ from the actual product.
- An administration fee may be charged in the following situations:
  - (a) An engineer is called out at your request, but it is found that the product has no defect (i.e., where the user manual has not been read).
  - (b) You bring the unit to the Samsung service centre, but it is found that the product has no defect (i.e., where the user manual has not been read).
- You will be informed of the administration fee amount before a technician visits.

\* Figures and illustrations in this User Manual are provided for reference only and may differ from the actual product appearance. Product design and specifications may change without notice.

Following the repair by a non-authorized service provider, self-repair or non-professional repair of the product, Samsung is not liable for any damage to the product, any injury or any other product safety issue caused by any attempt to repair the product which does not carefully follow these repair and maintenance instructions. Any damage to the product caused by an attempt to repair the product by any person other than a Samsung certified service provider will not be covered by the warranty.

Please visit [samsung.com/support](http://samsung.com/support) to find further information about external power adapter and remote control associated with EU Ecodesign directive - ErP regulation

## Decreasing power consumption

When you shut the TV off, it enters Standby mode. In Standby mode, it continues to draw a small amount of power. To decrease power consumption, unplug the power cord when you don't intend to use the TV for a long time.

## Licences

 Dolby Audio

POWERED BY

**QUICK SET**<sup>®</sup>

**rovi** guide

**HEVC Advance**<sup>™</sup>  
Covered by Patents at [patentlist.hevcadvance.com](http://patentlist.hevcadvance.com)

**HDMI**<sup>™</sup>  
HIGH-DEFINITION MULTIMEDIA INTERFACE

The terms HDMI and HDMI High-Definition Multimedia Interface, and the HDMI Logo are trademarks or registered trademarks of HDMI Licensing Administrator, Inc. in the United States and other countries.

Hereby, Samsung declares that this radio equipment is in compliance with Directive 2014/53/EU and the relevant UK statutory requirements.

The full text of the declaration of conformity is available at the following internet address:

<http://www.samsung.com> go to Support and enter the model name.

This equipment may be operated in all EU countries and in the UK.

The 5 GHz WLAN(Wi-Fi) function of this equipment may only be operated indoors.

BT max transmitter power : 100mW at 2.4GHz – 2.4835GHz

Wi-Fi max transmitter power : 100mW at 2.4GHz-2.4835GHz,

200mW at 5.15GHz-5.25GHz, 100mW 5.25GHz-5.35GHz & 5.47GHz - 5.725GHz





**Correct Disposal of This Product (Waste Electrical & Electronic Equipment)**  
(Applicable in countries with separate collection systems)

This marking on the product, accessories or literature indicates that the product and its electronic accessories (e.g. charger, headset, USB cable) should not be disposed of with other household waste at the end of their working life. To prevent possible harm to the environment or human health from uncontrolled waste disposal, please separate these items from other types of waste and recycle them responsibly to promote the sustainable reuse of material resources.

Household users should contact either the retailer where they purchased this product, or their local government office, for details of where and how they can take these items for environmentally safe recycling.

Business users should contact their supplier and check the terms and conditions of the purchase contract. This product and its electronic accessories should not be mixed with other commercial wastes for disposal.

#### Removing the battery

- To remove the battery, contact an authorised service centre. To obtain battery removal instructions, please visit [www.samsung.com/global/ecodesign\\_energy](http://www.samsung.com/global/ecodesign_energy).
- For your safety, you must not attempt to remove the battery. If the battery is not properly removed, it may lead to damage to the battery and device, cause personal injury, and/or result in the device being unsafe.



**Correct disposal of the batteries in this product**  
(Applicable in countries with separate collection systems)

This marking on battery, manual or packaging indicates that the batteries in this product should not be disposed of with other household waste at the end of their working life. Where marked, the chemical symbols Hg, Cd or Pb indicate that the battery contains mercury, cadmium or lead above the reference levels in EC Directive 2006/66. If batteries are not properly disposed of, these substances can cause harm to human health or the environment.

To protect natural resources and to promote material reuse, please separate batteries from other types of waste and recycle them through your local, free battery return system.

- The type of battery may vary depending on the model.



**Correct disposal of the batteries in this product**  
(Applicable in countries with separate collection systems)



The marking on the battery, manual or packaging indicates that the battery in this product should not be disposed of with other household waste. Where marked, the chemical symbols Hg, Cd or Pb indicate that the battery contains mercury, cadmium or lead above the reference levels in EC Directive 2006/66.

The battery incorporated in this product is not user replaceable. For information on its replacement, please contact your service provider. Do not attempt to remove the battery or dispose it in a fire. Do not disassemble, crush, or puncture the battery. If you intend to discard the product, the waste collection site will take the appropriate measures for the recycling and treatment of the product, including the battery.

- The type of battery may vary depending on the model.



This page is intentionally  
left blank.

# Mielőtt a felhasználói kézikönyv olvasásába kezdene

A tévékészülék tartozéka ez a felhasználói kézikönyv, de beágyazott e-Manual kézikönyvvel is rendelkezik   Beállítások > e-Manual).

## Figyelem! Fontos biztonsági utasítások

A tévékészülék használata előtt olvassa el a biztonsági utasításokat. Az alábbi táblázatban megtalálhatja a jelzések magyarázatát, amelyekkel Samsung-termékén találkozhat.

VIGYÁZAT!	
ELEKTROMOS ÁRAMÜTÉS VESZÉLYE. NE NYISSA FEL!	
VIGYÁZAT: AZ ÁRAMÜTÉS KOCKÁZATÁNAK CSÖKKENTÉSE ÉRDEKÉBEN NE TÁVOLÍTSA EL A BURKOLATOT (VAGY HÁT LAPOT). A KÉSZÜLÉK NEM TARTALMAZ A FELHASZNÁLÓ ÁLTAL JAVÍTHATÓ ALKATRÉSZEKET. A JAVÍTÁST BÍZZA KÉPZETT SZAKEMBERRE.	
	Ez a jel a készülék belsejében uralkodó magasfeszültségre figyelmeztet. Semmiképpen ne érjen a készülék belsejében található alkatrészekhez. Veszélyes.
	Ez a jel azt jelzi, hogy a terméket olyan fontos információkkal látták el, amelyek az üzemeltetésre és karbantartásra vonatkoznak.
	II. osztályú termék: Ez a szimbólum azt jelzi, hogy nincs szükség biztonsági elektromos földelésre. Ha ez a jelzés nem található meg a hálózati tápellátású terméken, akkor a termék CSAK megfelelően földelt (védőföld) tápaljzatról működtethető.
	Váltakozó áramú feszültség: Ez a szimbólum azt jelzi, hogy a vele jelölt névleges érték váltakozó feszültség.
	Egyenáramú feszültség: Ez a szimbólum azt jelzi, hogy a vele jelölt névleges érték egyenfeszültség.
	Vigyázat! Olvassa el a használati utasítást: Ez a szimbólum arra hívja fel a figyelmet, hogy el kell olvasni a felhasználói kézikönyv biztonságra vonatkozó tudnivalóit.



### Használati útmutató

Kérjük, hogy a készülék működtetése előtt gondosan olvassa végig a kezelési útmutatót és őrizze meg, mert később szüksége lehet rá.

## Áramellátás

- Ne terhelje túl a fali aljzatot, a hosszabbítókábelét vagy az adaptert a névlegesnél nagyobb feszültséggel és áramerősséggel. Ez tüzet vagy áramütést okozhat. A feszültség és az áramerősség értékét lásd a használati útmutató műszaki adatokat tartalmazó részében és/vagy a termék tápkábelének címkéjén.
- A tápellátás kábeleit olyan módon kell elhelyezni, hogy azokra senki se léphessen rá, valamint ne szoruljanak a rájuk helyezett tárgyak alá. Fordítson kiemelt figyelmet a csatlakozó utáni kábelrészeire, a fali aljzatokra, valamint arra a helyre, ahol a kábel kilép a készülékből.
- Soha ne helyezzen fémtárgyat a készülék nyílásaiba. Ez áramütéshez vezethet.
- Az áramütés elkerülése érdekében ne érjen a készülék belsejéhez. A készüléket csak képzett szakember nyithatja ki.
- Dugja be a tápkábel csatlakozóját úgy, hogy az szilárdan üljön az aljzatban. Amikor kihúzza a tápkábelt a fali aljzattól, mindig a tápkábel csatlakozójánál fogva húzza ki. Soha ne húzza ki a csatlakozót a tápkábelnél fogva. Nedves kézzel ne érjen hozzá a tápkábelhez.
- Ha a készülék nem működik megfelelően – főként, ha szokatlan hang vagy szag tapasztalható a közelében –, azonnal szüntesse meg a tápellátást, és forduljon a márkakereskedéshez vagy a Samsung márkaszervizéhez.
- A készülék védelme érdekében vihar idején, vagy ha hosszabb időn keresztül felügyelet nélkül hagyja (különösen gyermek, ill. idős vagy mozgássérült személy jelenléte mellett), és nem használja a készüléket, húzza ki a tápkábelt a fali aljzattól és szüntesse meg az antenna, illetve a kábeltévé csatlakozását.
  - A felgyülemlett por áramütést, elektromos szivárgást vagy tüzet okozhat a tápkábelben keletkező szikra vagy túlmelegedés, illetve a szigetelés megrongálása révén.
- Csak megfelelően földelt dugót és aljzatot használjon.
  - A nem megfelelő földelés áramütést okozhat, illetve a készülék károsodásához vezethet. (Csak I. osztályú termékek esetén)
- A készülék teljes kikapcsolásához húzza ki azt a fali aljzattól. Maradjon a fali aljzat és a tápcsatlakozó dugasz könnyen elérhető, hogy szükség esetén gyorsan kihúzhassa a készüléket.



## Telepítés

- Ne helyezze a készüléket radiátor vagy fűtőberendezés mellé vagy fölé, illetve olyan helyre, ahol közvetlen napfénynek van kitéve.
- Ne helyezzen a készülékre vizet tartalmazó edényt (vázát stb.), mivel ez tüzet vagy áramütést okozhat.
- Ne tegye a készüléket olyan helyre, ahol eső vagy nedvesség érheti.
- Ha olyan helyen szeretné felszerelni a készüléket, ahol szokatlanul poros, meleg vagy hideg, párásság vagy vegyszerekkel telített a levegő, illetve ahol napi 24 órán keresztül üzemel (például reptéren, pályaudvaron stb.), vegye fel a kapcsolatot a Samsung márkaszervizzel. Ha nem így tesz, az komoly károsodást okozhat a készülékben.
- Ne tegye ki a készüléket csepegő vagy fröccsenő folyadéknak.

### A tv-készülék falra szerelése



Ha a televíziót falra szereli fel, akkor kövesse pontosan a gyártó által megadott utasításokat. A nem megfelelően felszerelt tévékészülék lecsúszhat vagy leeshet, súlyos személyi sérülést okozva ezzel gyermekeknek és felnőtteknek egyaránt, és a tévékészülék is komolyan megsérülhet.

- A Samsung falikonzol-készlet megrendeléséhez vegye fel a kapcsolatot a Samsung szervizközponttal.
- A Samsung nem vállal felelősséget a készülékben keletkezett károkért, illetve az Ön vagy mások sérüléseiről abban az esetben, ha Ön úgy dönt, hogy saját maga szereli fel a fali konzolt.
- A Samsung nem vállal felelősséget azokért a termékért károsodásokért vagy az olyan személyi sérülésekért, amelyeket a VESA szabványtól eltérő fali tartók használata vagy a szerelési utasításban leírtak be nem tartása okoz.
- A fali konzolt szilárd, a padlóra merőleges falra szerelje fel. Mielőtt a fali konzolt gipszkartonon kívül bármi másra felszerelné, további információkért forduljon a legközelebbi kereskedőhöz. A mennyezetre vagy ferde falra történő felszerelés esetén a készülék lezuhanhat és súlyos személyi sérüléseket okozhat.
- Falikonzol-készlet felszerelése esetén javasoljuk, hogy rögzítse az összes VESA-csavar.
- Ha a falra csak a két felső csavarral rögzülő falikonzol-készletet szeretne felszerelni, feltétlenül az ilyen jellegű rögzítést támogató Samsung falikonzol-készletet használjon. (Nem minden földrajzi területen kapható ilyen falikonzol-készlet.)
- Ne szerelje fel a TV-készüléket 15 foknál jobban megdőntve.
- A fali konzol tartozékainak szabványos méretei a Quick Setup Guide oldalon látható táblázatban olvashatók.



A fali konzol felszerelésekor a tv-készülék legyen kikapcsolva. A bekapcsolt készülék áramütést okozhat.

- Ne használjon a szabványosnál hosszabb, illetve a VESA-szabványnak nem megfelelő csavarokat. A túl hosszú csavarok megsérthetik a TV-készülék belsejét.
- A VESA-szabványtól eltérő fali konzol használata esetén a csavarok hossza a fali konzol műszaki adataitól függően változhat.
- Ne húzza meg túl erősen a csavarokat. Ez a termék sérülését vagy a termék leesését okozhatja, ami személyi sérüléshez vezethet. A Samsung nem vállal felelősséget az ilyen balesetekért.
- Mindig két ember szerelje fel a falra a tv-készüléket.
  - A 82 hüvelykes vagy nagyobb modelleket négy személy rögzítse a falra.

### Megfelelő szellőzés biztosítása a tv-készülék számára

A tévékészülék üzembe helyezésekor a megfelelő szellőzés biztosítása érdekében hagyjon legalább 10 cm távolságot a tévékészülék és más tárgyak (fal, szekrény stb.) között. Ennek elmulasztása tüzet okozhat, vagy a készülék meghibásodását eredményezheti a belső hőmérséklet megemelkedése miatt.

- Ha állványra vagy fali konzolra szereli a tv-készüléket, csak a Samsung termékeit használja. Más gyártó alkatrészeinek használata a készülékkel kapcsolatos problémákhoz vagy – a készülék leesésének következtében – személyi sérüléshez vezethet.

### Biztonsági óvintézkedések



**Vigyázat!** A tv-készülék leeshet, ha elhúzzák, eltolják vagy felmáznak rá. Különösen arra ügyeljen, hogy gyermekei ne borítsák fel a tv-készüléket, mert ez súlyos sérülést, sőt akár halált is okozhat. Tartsa be a tv-készülékhez mellékelte biztonsági tájékoztatóban foglalt összes biztonsági előírást. A még nagyobb stabilitás és biztonság érdekében megvásárolhatja a leesés elleni eszközöt, lásd: „A tv-készülék leesésének megakadályozása”.



**FIGYELMEZTETÉS:** Soha ne helyezze a TV-készüléket instabil felületre. A tévékészülék leeshet, ami súlyos sérüléshez vagy akár halálhoz is vezethet. A sérülések, főképp a gyermekek sérülései, bizonyos óvintézkedésekkel nagyrészt elkerülhetők:



- Csak a Samsung által javasolt szekrényeket, állványokat és felszerelési módszereket használja.
- Kizárólag olyan bútort használjon, amely biztonságosan megtartja a tv-készüléket.
- Mindig győződjön meg arról, hogy a tv-készülék nem lóg túl a bútor peremén.
- Hívja fel a gyermekek figyelmét, hogy veszélyes felmászni a bútorokra azért, hogy elérjék a tv-készüléket vagy annak kezelőszerveit.
- A tv-készülékhez csatlakozó vezetékeket, kábeleket vezesse el úgy, hogy azokba ne botoljon el senki, ne ránthassák ki azokat és ne akadhassanak el bennük.
- Soha ne helyezze a TV-készüléket instabil felületre.
- Csak abban az esetben helyezze a tv-készüléket magas bútorokra (például faliszekrényre vagy könyvespolcra), ha mind a bútort, mind pedig a tv-készüléket megfelelően rögzíti.
- Ne helyezze a tv-készüléket terítővel vagy hasonló ruhaanyaggal letakart bútorra.
- Ne helyezzen a tv-készülék tetejére vagy a bútorra, amelyen a tv-készülék áll olyan tárgyakat, amelyek a gyermekeket arra készítik, hogy felmásszanak rá (például játékok vagy távvezérlőt).

Abban esetben is tartsa be a fenti óvintézkedéseket, ha régebbi tv-készülékét megőrzi és máshová helyezi.

- Amikor csere vagy tisztítás céljából arrébb rakja vagy felemeli a tévékészüléket, vigyázzon, nehogy kihúzza az állványt.

### A tv-készülék leesésének megakadályozása

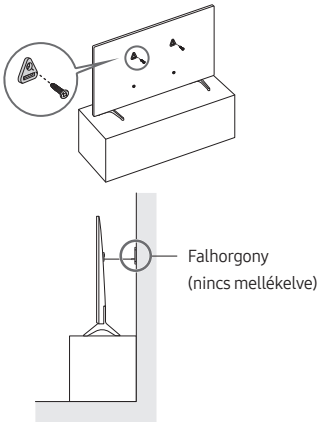

1. A megfelelő csavarokkal rögzítse szilárdan a falra a tartóelemeket. Ellenőrizze, hogy a csavarok szilárdan rögzültek-e a falban.
  - A fal típusától függően kiegészítő eszköz, például tipli használata is szükséges lehet.
2. A megfelelő méretű csavarokkal rögzítse szilárdan a tévére a tartóelemeket.
  - A csavarokra vonatkozó előírások tekintetében lásd a szabványos csavarra vonatkozó részt a Quick Setup Guide oldalon látható táblázatban.

Magyar - 4

3. A tv-készülékhez és a falhoz rögzített konzolokat kösse össze erős zsineggel, majd húzza szorosra a zsinogot.
  - Helyezze a tv-készüléket a fal közelébe, nehogy hátrabilenjen.
  - A zsinogot úgy rögzítse, hogy a falhoz rögzített konzolok a tv-készülékhez rögzített konzolokkal azonos magasságban vagy azoknál alacsonyabban legyenek.

### Művelet

- A készülék telepeket tartalmaz. Bizonyos országokban környezetvédelmi előírások vonatkoznak a telepek ártalmatlanítására. A hulladék elhelyezésével és újrahasznosításával kapcsolatos információkért forduljon a helyi hatóságokhoz.
- A tartozékokat (távvezérlő, elemek stb.) olyan helyen tárolja, ahol a gyermekek nem férhetnek hozzájuk.
- Ne ejtse le és üsse meg a terméket. Ha a készülék megrongálódik, szüntesse meg a tápellátást, és forduljon a Samsung szervizközpontozhoz.
- Ne tegye ki a távvezérlőt vagy az elemeket tűz hatásának.
- Az elemeket ne szedje szét, ne hevítse túl, illetve ne zárja rövidre.
- **FIGYELEM:** Ha a távvezérlőben használt elemeket nem a megfelelő típusra cseréli, robbanásveszély léphet fel. Csak azonos vagy egyenértékű típusúra cserélje.
- **FIGYELMEZTETÉS – A TŰZ TERJEDÉSÉNEK MEGAKADÁLYOZÁSA ÉRDEKÉBEN NE HELYEZZEN GYERTYÁT VAGY MÁS NYÍLT LÁNGOT A KÉSZÜLÉK KÖZELÉBE.**



### A tv-készülék gondozása

- A tisztításhoz húzza ki a tápkábelt a fali aljzattól, és puha, száraz törülközővel törölje le a készüléket. Ne használjon vegyszereket, például viaszt, benzolt, alkoholt, oldószert, rovarirtót, légfriessítőt, kenőanyagot vagy tisztítószert. Ezek a vegyszerek a készülék megrongálódását vagy a terméken található feliratok sérülését okozhatják.
- A tv-készülék külseje és képernyője tisztítás közben megkarcolódhat. A készülék külsejét és képernyőjét puha kendővel óvatosan törölje le a karcolások elkerülése érdekében.
- Ne permetezzen vizet vagy más folyadékot közvetlenül a tv-re. A termékbe kerülő folyadék meghibásodást, tüzet vagy áramütést okozhat.

## 01 A doboz tartalma

Ellenőrizze, hogy az alábbi elemek mellékelve vannak-e a tévékészülékhez. Ha bármelyik tartozék hiányzik, forduljon a márkakereskedőhöz.

- Távvezérlő & Elemek (modelltől függően)
- Samsung Smart távvezérlő & Elemek (modelltől függően)
- Használati útmutató
- CI-kártyaadapter
- Jótállási jegy/Szabályozási útmutató (egyes helyeken nem érhető el)
- TV-tápkábel

- Az elem típusa a modelltől függően változhat.
- A tartozékok színe és formája típustól függően eltérhet a képen láthatótól.
- A csomagban nem mellékeltek kábelek külön szerezhetők be.
- A doboz kicsomagolásakor ellenőrizze, hogy a csomagolóanyagok mögött vagy között nem található-e további tartozék.



**Figyelmeztetés:** A képernyő a helytelen kezeléskor fellépő közvetlen nyomástól megsérülhet. Azt javasoljuk, hogy a tévékészüléket az ábrán látható módon a szélénél fogva emelje fel. A kezeléssel kapcsolatban további tájékoztatásért olvassa el a termékhez mellékelte Quick Setup Guide dokumentumot.



## 02 Kezdeti beállítás

A tv-készüléket első bekapcsolásakor azonnal elindul a Kezdeti beállítás. A képernyőn megjelenő utasításokat követve konfigurálja a tv-készülék alapvető beállításait a tévétézési környezethez.

### A Távirányító használata

A tv-készüléket az alsó részén található **Távirányító** gombbal kapcsolhatja be, ezután használhatóvá válik a **Vezérlés menü**. A **Vezérlés menü** akkor jelenik meg, ha a tv-készülék bekapcsolt állapotában megnyomja a **Távirányító** gombot.

- A képernyő halvány lehet, ha nem távolítja el a védőfóliát a SAMSUNG-embléméről vagy a tv-készülék aljáról. Távolítsa el a védőfóliát.

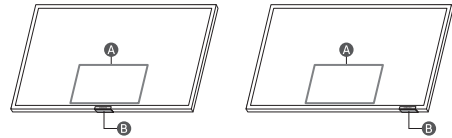

**A** Vezérlés menü

**B** Távirányító gomb/Távvezérlő-érzékelő

### A hangérzékelő beállítása

- A funkciót csak a Q7\*A/Q8\*A/QN8\*A/QN9\*A sorozat támogatja.

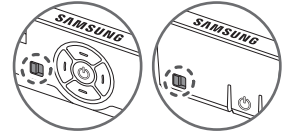

A hangérzékelőt a tv-készülék alján található gombjával kapcsolhatja be és ki.

Bekapcsolt tv-készüléknél a gombot balra (vagy hátra) billentve kapcsolhatja be, illetve a jobbra (vagy előre) billentve kapcsolhatja ki a hangérzékelőt.

A tv-készülék képernyőjén megjelenő felugró ablak mutatja, hogy a hangérzékelő be vagy ki van kapcsolva.

- A hangérzékelő helyzete és alakja típusonként különbözhet.
- A hangérzékelőtől érkező adatok elemzése során az adatok nem mentődnek.



## Megjegyzések

- A készülék B osztályú digitális eszköz.
- A tápellátásra és az energiafogyasztásra vonatkozó információk a termékre ragasztott címkén található.
  - A címkét a legtöbb modellnél a tv-készülék hátoldalára ragasztva találhatja meg. (Egyes modelleknél a címke a fedőlapon belül található.)
- A jellemző energiafogyasztás mérése az IEC 62087 szabvány előírásai szerint történt.
- A LAN-kábel csatlakoztatásához Cat. 7-es (\*STP típusú) kábelt használjon. (100/10 Mb/s)
  - \* Shielded Twisted Pair
- A Quick Setup Guide leírásban szereplő képek és műszaki adatok eltérhetnek a tényleges készüléktől.
- A következő esetekben előfordulhat, hogy adminisztrációs díjat kell fizetnie:
  - (a) Szerelőt hív, de kiderül, hogy a termék nem hibás (például, ha Ön nem olvasta el a használati útmutatót).
  - (b) Eljuttatja a készüléket a Samsung márkaszervizhez, de kiderül, hogy nem hibás (például, ha Ön nem olvasta el a használati útmutatót).
- Tájékoztatót fogjuk az adminisztrációs díjról a szerelő látogatása előtt.

\* A jelen Használati útmutatóban szereplő ábrák és rajzok kizárólag referenciálul szolgálnak, és eltérhetnek a termék tényleges megjelenésétől. A termék kialakítása és jellemzői előzetes értesítés nélkül megváltozhatnak.

A jótállás elvesztéséhez, valamint a szavatosság és a termékfelelősség megszűnéséhez vezethet ha készülékét nem hivatalos Samsung Márkaszervizben javíttatja. A Samsung nem tehető felelőssé semmilyen, a termékben keletkező kárért, személyi sérülésért, sem egyéb a termékbiztonság körébe eső eseményért, amely szakszerűtlen, vagy a Samsung utasításainak nem megfelelő javítás eredményeképpen következik be.

Kérjük, látogass el a [samsung.com/support](http://samsung.com/support) oldalra, hogy további információkat tudj meg a külső hálózati adatterről és távirányítóról a környezetudatos tervezéséről szóló EU irányelv (ErP irányelv) kapcsán

## Az áramfogyasztás csökkentése

Amikor a tv-készülék kikapcsolja, az készenléti üzemmódba lép. Készenléti üzemmódban a készülék továbbra is fogyaszt kis mennyiségű áramot. Az energiafogyasztás csökkentése érdekében húzza ki a tápkábelt, ha a tv-készüléket hosszabb ideig nem kívánja használni.

## Licencok

 **Dolby Audio**

POWERED BY

**QUICK SET**<sup>®</sup>

**rovi** guide

**HEVC Advance**<sup>™</sup>  
Covered by Patents at [patentlist.hevcadvance.com](http://patentlist.hevcadvance.com)

**HDMI**<sup>™</sup>  
HIGH-DEFINITION MULTIMEDIA INTERFACE

The terms HDMI and HDMI High-Definition Multimedia Interface, and the HDMI Logo are trademarks or registered trademarks of HDMI Licensing Administrator, Inc. in the United States and other countries.

A Samsung ezennel kijelenti, hogy ez a készülék megfelel a 2014/53/EU irányelvnek és az Egyesült Királyság vonatkozó jogszabályi követelményeinek.

A megfelelőségi nyilatkozat teljes szövege a következő internetcímen érhető el:

<http://www.samsung.com>, itt kattintson a Terméktámogatás lehetőségre, majd adja meg a modell nevét.

Jelen berendezés az EU összes országában és az Egyesült Királyságban működtethető.

Jelen berendezés 5 GHz WLAN(Wi-Fi) funkciója csak beltérben használható.

BT maximális adóteljesítmény: 100 mW a 2,4 GHz – 2,4835 GHz tartományban

Wi-Fi maximális adóteljesítmény: 100 mW / 2,4–2,4835 GHz, 200 mW / 5,15–5,25 GHz, 100 mW / 5,25–5,35 GHz és 5,47–5,725 GHz





Megfelelő hulladékkezelés (leszelejtezett elektromos és elektronikus készülékek) (A szelektív gyűjtőrendszerekkel rendelkező országokban alkalmazandó.)

Ez a jelölés a terméken vagy az útmutatóban, a tartozékokon vagy azok útmutatójában azt jelenti, hogy a készüléket és elektronikus tartozékait (pl. töltő, fejhallgató, USB-kábel) élettartama végén nem szabad a háztartási hulladékkal együtt kidobni. A szabálytalan hulladékkezelés által okozott környezet- és egészségkárosodás megelőzése érdekében különítse el a terméket és tartozékait a többi hulladéktól, és felelősségteljesen gondoskodjon a hulladék leadásáról az anyagok fenntartható újrahasználatára céljából.

A háztartási felhasználók a készülék értékesítőjénél vagy a helyi önkormányzati szerveknél érdeklődhetnek a készülékek és tartozékainak a környezet szempontjából biztonságos újrahasznosítási helyéről és módjáról.

Az üzleti felhasználók lépjenek kapcsolatba a forgalmazóval, és vizsgálják meg az adásvételi szerződésben rögzített feltételeket. A készülék és elektronikus tartozékai nem kezelhetők háztartási hulladékként.

#### Az akkumulátor eltávolítása

- Az akkumulátor eltávolításához forduljon hivatalos márkaszervizhez. Az akkumulátor eltávolításával kapcsolatos utasításokhoz, lásd: [www.samsung.com/global/ecodesign\\_energy](http://www.samsung.com/global/ecodesign_energy).
- Saját biztonsága érdekében ne kísérelje meg eltávolítani az akkumulátort. Ha az akkumulátort nem megfelelően távolítják el, az kárt tehet az akkumulátorban és a készülékben, ami személyi sérüléshez vezethet, és/vagy a készüléket veszélyessé teheti.



A termékben lévő telepek helyes leszelejtezése (A szelektív gyűjtőrendszerekkel rendelkező országokban alkalmazandó.)

Ha ez a jelzés látható a telepen, a használati útmutatóban vagy a csomagoláson, az azt jelenti, hogy élettartamának végén a telep nem kezelhető háztartási hulladékként. Ha a Hg, Cd vagy Pb vegyjel van feltüntetve, az azt jelenti, hogy az elem a 2006/66/EK irányelvben meghatározott határérték fölötti mértékben tartalmaz higanyt, kadmiumot vagy ólmot. Az ilyen telepek nem megfelelő selejtezése esetén ezek az anyagok káros hatással lehetnek az emberi egészségre és a környezetre.

A természeti erőforrások megóvása és az újrahasznosítás elősegítése érdekében ne dobja az akkumulátorokat vagy az elemeket a háztartási hulladék közé, hanem adja le őket a használt elemek gyűjtőhelyén.

- Az elem típusa a modelltől függően változhat.



A termékben lévő telepek helyes leszelejtezése (A szelektív gyűjtőrendszerekkel rendelkező országokban alkalmazandó.)

Az akkumulátoron, a használati útmutatóban vagy a csomagoláson található jelzés arra utal, hogy a termékben levő akkumulátort tilos a háztartási hulladék közé helyezni. A Hg, Cd vagy Pb vegyjelek (ha feltüntetik) azt jelzik, hogy az akkumulátor a 2006/66 EK-irányelvben meghatározott referenciaszinteknél több higanyt, kadmiumot vagy ólmot tartalmaz.

A termékben található akkumulátor a felhasználó által nem cserélhető. Az akkumulátorcserével kapcsolatos információkért forduljon szakszervizhez. Ne próbálja eltávolítani, vagy tűzbe dobni az akkumulátort. Ne szerelje szét, zúzza össze vagy lyukassza ki az akkumulátort. Ha a terméket el kívánja dobni, a szelektív gyűjtőhely megteszi a szükséges intézkedéseket a termék újrahasznosításához és ártalmatlanításához, az akkumulátorral együtt is.

- Az elem típusa a modelltől függően változhat.







Az oldal szándékosan  
üres.

# Przed przystąpieniem do czytania tej instrukcji obsługi

W zestawie z tym telewizorem dostarczana jest niniejsza instrukcja obsługi oraz wbudowana w nim instrukcja elektroniczna e-Manual (📖) > ⚙️ Ustawienia > e-Manual).

## Ostrzeżenie! Ważne zasady bezpieczeństwa

Przed przystąpieniem do korzystania z telewizora należy przeczytać instrukcje bezpieczeństwa. Objasnienia symboli, które mogą się znajdować na posiadanym produkcie Samsung można znaleźć w tabeli poniżej.

PRZESTROGA	
RYZIKO PORAŻENIA PRĄDEM. NIE OTWIERAĆ.	
	Ten symbol oznacza wysokie napięcie w środku urządzenia. Dotykание jakichkolwiek wewnętrznych części produktu jest niebezpieczne.
	Ten symbol oznacza, że do urządzenia dołączono dokumentację zawierającą ważne informacje na temat jego obsługi i konserwacji.
	Produkt klasy II: Ten symbol oznacza, że nie jest konieczne połączenie obudowy urządzenia z przewodem ochronnym (uziemiającym). Jeżeli symbol ten nie występuje na produkcie podłączanym do sieci zasilającej, produkt MUSI mieć niezawodne połączenie z przewodem ochronnym (uziemiającym).
	Napięcie prądu przemiennego: Napięcie znamionowe oznaczone tym symbolem jest napięciem prądu przemiennego.
	Napięcie prądu stałego: Napięcie znamionowe oznaczone tym symbolem jest napięciem prądu stałego.
	Przeostroga. Należy zapoznać się z instrukcją obsługi: Ten symbol oznacza zalecenie zapoznania się z odpowiednim dokumentem w celu uzyskania przez użytkownika dalszych informacji związanych z bezpieczeństwem.

## Zasilanie

- Nie wolno powodować przeciążenia gniazdek elektrycznych, przedłużaczy i zasilaczy, wykraczając poza zakres nominalnego napięcia i pojemności. Może to spowodować pożar lub porażenie prądem. Informacje dotyczące napięcia i prądu można znaleźć w sekcji specyfikacji zasilania w instrukcji oraz na etykiecie zasilania na produkcie.
- Przewody zasilające należy poprowadzić w taki sposób, aby nie były narażone na przydeptanie bądź przyciśnięcie przez przedmioty umieszczone na nich lub obok nich. Szczególną uwagę należy zwrócić na odcinki przewodu w pobliżu wtyczki i gniazdka elektrycznego oraz w miejscu ich podłączenia do urządzenia.
- Nie wolno wkładać żadnych metalowych przedmiotów do otworów w urządzeniu. Może to spowodować porażenie prądem.
- W celu uniknięcia porażenia prądem nie należy dotykać elementów wewnątrz urządzenia. Obudowę urządzenia może otworzyć jedynie wykwalifikowany serwisant.
- Przy podłączaniu przewodu zasilającego należy sprawdzić, czy wtyczka jest dobrze włożona do gniazdka. Przy odłączania przewodu zasilającego od gniazdka należy zawsze ciągnąć za wtyczkę. Nie wolno ciągnąć za przewód. Nie wolno dotykać przewodu zasilającego mokrymi rękoma.
- Jeśli urządzenie nie działa prawidłowo — w szczególności jeśli z jego wnętrza dochodzą nietypowe dźwięki lub zapachy — należy natychmiast odłączyć je od sieci i skontaktować się z autoryzowanym sprzedawcą lub punktem serwisowym firmy Samsung.
- W celu ochrony urządzenia na wypadek burzy oraz w przypadku, gdy nie jest używane przez dłuższy czas (zwłaszcza jeśli w domu zostają małe dzieci, osoby starsze lub niepełnosprawne), należy odłączyć je od gniazdka elektrycznego. Należy także odłączyć antenę lub przewód telewizji kablowej.
  - Zbierający się kurz może spowodować wydzielanie ciepła i iskier przez przewód zasilający oraz uszkodzenie izolacji, a w konsekwencji porażenie prądem, upływ prądu lub pożar.
- Należy używać wyłącznie właściwie uziemionej wtyczki i gniazdka elektrycznego.
  - Niewłaściwe uziemienie grozi porażeniem prądem elektrycznym lub uszkodzeniem urządzenia. (Tylko sprzęt klasy I).
- Aby całkowicie wyłączyć zasilanie, należy odłączyć telewizor od gniazdka elektrycznego. Gniazdo sieci elektrycznej i wtyczka muszą być łatwo dostępne, aby w razie potrzeby można było szybko odłączyć to urządzenie od sieci elektrycznej.



## Instalacja

- Nie wolno umieszczać urządzenia obok lub powyżej grzejnika czy innego źródła ciepła ani narażać go na bezpośrednie działanie światła słonecznego.
- Nie wolno stawiać na urządzeniu naczyń z wodą (np. wazonów), gdyż stwarza to ryzyko pożaru lub porażenia prądem.
- Nie wolno wystawiać tego urządzenia na działanie deszczu lub wilgoci.
- W przypadku zamiaru instalacji telewizora w miejscu, gdzie jest on narażony na działanie dużych ilości kurzu, wysokich lub niskich temperatur, znacznej wilgoci czy substancji chemicznych oraz jego całodobowej eksploatacji na przykład na lotnisku, dworcu kolejowym itp., należy skonsultować się z autoryzowanym punktem serwisowym Samsung. Konsultacja jest konieczna, gdyż korzystanie z urządzenia w takich warunkach może spowodować jego poważne uszkodzenie.
- Nie wolno dopuścić do zamoczenia urządzenia lub rozlania na nie wody.

### Mocowanie telewizora na ścianie



Mocując ten telewizor na ścianie, należy postępować dokładnie według instrukcji podanych przez producenta. W przypadku nieprawidłowego montażu telewizor może się zsunąć lub upaść, powodując poważne obrażenia ciała u dzieci lub dorosłych, oraz może zostać poważnie uszkodzony.

- Aby zamówić zestaw uchwytu ściennego firmy Samsung, należy skontaktować się z centrum serwisowym firmy Samsung.
- Firma Samsung nie ponosi odpowiedzialności za uszkodzenia produktu lub obrażenia ciała powstałe w wyniku samodzielnego montażu uchwytu ściennego.
- Firma Samsung nie ponosi odpowiedzialności za uszkodzenia produktu lub obrażenia ciała powstałe w wyniku korzystania z uchwytu ściennego niespełniającego standardów VESA lub nieokreślonego w specyfikacjach, a także w wyniku niezastosowania się użytkownika do instrukcji montażu produktu.
- Uchwyt ścienny można zamocować na litej ścianie prostopadłej do podłogi. Przed zamocowaniem uchwytu ściennego na powierzchniach innych niż okładzina tynkowa należy skontaktować się z najbliższym punktem sprzedaży w celu uzyskania dodatkowych informacji. Montaż telewizora na suficie lub pochylej ścianie może doprowadzić do jego upadku i skutkować poważnymi obrażeniami ciała.
- Wskazane jest dokręcenie wszystkich czterech śrub VESA podczas montażu zestawu uchwytu ściennego.
- Jeśli ma zostać zamontowany zestaw uchwytu ściennego mocowany do ściany tylko dwiema górnymi śrubami, należy użyć zestawu uchwytu ściennego Samsung dopuszczającego tego typu montaż. (W niektórych obszarach geograficznych zestawu uchwytu ściennego tego typu może nie być w sprzedaży).
- Nie wolno montować telewizora przy nachyleniu większym niż 15°.
- W tabeli w dokumencie Quick Setup Guide przedstawiono standardowe wymiary zestawów uchwytu ściennego.



Nie należy instalować zestawu uchwytu ściennego, kiedy telewizor jest włączony. Może to skutkować obrażeniami ciała w wyniku porażenia prądem.

- Nie używaj wkrętów, które są dłuższe od standardowych lub nie spełniają standardów VESA dla wkrętów. Zbyt długie wkręty mogą uszkodzić wnętrze telewizora.
- W przypadku uchwytów ściennych, które nie spełniają standardowych wymagań VESA dla wkrętów, długość wkrętów może się różnić.
- Nie należy dokręcać wkrętów zbyt mocno. Może to spowodować uszkodzenie produktu lub doprowadzić do jego upadku i spowodowania obrażeń ciała. Firma Samsung nie ponosi odpowiedzialności za tego typu wypadki.
- Montaż telewizora na ścianie powinny zawsze przeprowadzać dwie osoby.
  - W przypadku modeli o przekątnej ekranu 82 i lub większej montaż telewizora na ścianie powinny zawsze przeprowadzać cztery osoby.

### Zapewnienie prawidłowej wentylacji telewizora

Podczas instalowania telewizora należy zachować odstęp co najmniej 10 cm między telewizorem a innymi powierzchniami (takimi jak ściany, boki szafek itp.) w celu zapewnienia prawidłowej wentylacji. Brak prawidłowej wentylacji może spowodować pożar lub problemy z działaniem produktu na skutek wzrostu temperatury w jego wnętrzu.

- Instalując telewizor przy użyciu podstawy lub uchwytu ściennego, zdecydowanie zaleca się używanie wyłącznie elementów dostarczonych przez firmę Samsung. Użycie elementów innego producenta może spowodować problemy z produktem lub obrażenia na skutek jego upadku.

### Środki ostrożności



**Przeostrożenie:** W wyniku szarpania, pchania lub ciągnięcia telewizor może spaść. W szczególności należy dopilnować, aby dzieci nie uwieszały się na telewizorze ani nie powodowały jego destabilizacji. Mogłoby to spowodować upadek telewizora i w rezultacie poważne obrażenia lub nawet śmierć. Należy zawsze zachowywać środki ostrożności omówione w dołączonej do telewizora ulotce dotyczącej bezpieczeństwa. W celu poprawy stabilności oraz bezpieczeństwa można kupić i zamontować urządzenie chroniące przed upadkiem i przewróceniem, zgodnie z informacjami w części „Zabezpieczenie telewizora przed upadkiem i przewróceniem”.



**OSTRZEŻENIE:** Nigdy nie należy umieszczać telewizora w niestabilnym miejscu. Telewizor może spaść i spowodować poważne obrażenia, a nawet śmierć. Wielu obrażeniom, szczególnie u dzieci, można zapobiec, zachowując poniższe środki ostrożności:



- Zawsze używaj szafek, stojaków lub metod montażu zalecanych przez firmę Samsung.
- Zawsze używaj mebli, które mogą bezpiecznie utrzymać ciężar telewizora.
- Zawsze upewnij się, że telewizor nie wystaje poza krawędź mebla, na którym stoi.
- Zawsze instruuj dzieci, że nie wolno wspinać się na mebel, aby dotrzeć do telewizora ustawienia bądź jego przycisków, gdyż jest to bardzo niebezpieczne.
- Zawsze układaj przewody i kable podłączone do telewizora w taki sposób, aby nikt się o nie nie potknął ani ich nie pociągnął.
- Nigdy nie należy umieszczać telewizora w niestabilnym miejscu.
- Nigdy nie ustawiaj telewizora na wysokich meblach (np. kredens, biblioteczka) bez przytwierdzenia zarówno mebla, jak i telewizora do odpowiedniego wspornika.
- Nigdy nie ustawiaj telewizora na obrusie lub innych materiałach położonych na meblu pod telewizor.
- Nigdy na telewizorze ani na meblach, na których stoi telewizor, nie kładź przedmiotów, po które dzieci mogą się wspinać, takich jak zabawki i piloty.

Podczas przenoszenia posiadanego telewizora w inne miejsce należy zachować te same, wyżej podane środki ostrożności.

- Podczas przenoszenia lub podnoszenia telewizora w celu zmiany miejsca ustawienia lub czyszczenia należy zwrócić uwagę, aby nie odłączyć jego podstawy.

### Zabezpieczenie telewizora przed upadkiem

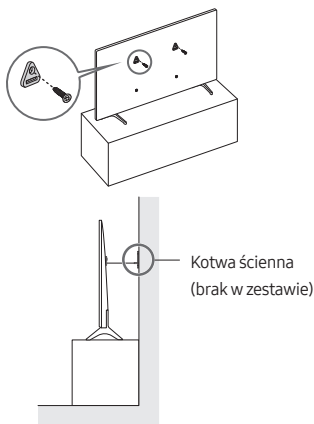

1. Mocno przykręć zestaw wsporników do ściany przy użyciu odpowiednich wkrętów. Upewnij się, że wkręty są dobrze zamontowane w ścianie.
  - W zależności od rodzaju ściany konieczne może być użycie dodatkowych elementów, takich jak kołki rozporowe.
2. Mocno przykręć zestaw wsporników do telewizora przy użyciu wkrętów odpowiedniej wielkości.
  - Wymiary wkrętów podano w części dotyczącej standardowych wkrętów w tabeli w dokumencie Quick Setup Guide.

3. Połącz wsporniki przymocowane do telewizora i wsporniki przymocowane do ściany za pomocą wytrzymałej linki, a następnie dokładnie zwiąż linkę.
  - Telewizor należy zamontować blisko ściany, aby nie upadł do tyłu.
  - Przymocuj linkę, aby wsporniki przymocowane do ściany znajdowały się na takiej samej wysokości jak wsporniki przymocowane do telewizora lub niżej.

### Działanie

- W tym urządzeniu używane są baterie. Przepisy lokalne dotyczące ochrony środowiska mogą wymagać odpowiedniej utylizacji baterii. Informacje o utylizacji i recyklingu można uzyskać u lokalnych władz.
- Akcesoria (pilot, baterie itp.) należy przechowywać w bezpiecznym miejscu, poza zasięgiem dzieci.
- Urządzenia nie wolno upuścić ani uderzyć. W razie uszkodzenia urządzenia należy je wyłączyć, odłączyć przewód zasilający i skontaktować się z punktem serwisowym Samsung.
- Nie należy wrzucać baterii ani pilota do ognia.
- Nie należy zwracać, demontować ani przegrzewać baterii.
- **PRZESTROGA:** Wymiana baterii pilota na baterie nieprawidłowego typu stwarza niebezpieczeństwo ich wybuchu. Nowe baterie powinny być tego samego typu.
- **OSTRZEŻENIE — ABY ZAPOBIEC ROZPRZESTRZENIANIU SIĘ OGNIA, ŚWIECZKI I INNE PRZEDMIOTY Z OTWARTYM OGNIEM NALEŻY TRZYMAĆ ZAWSZE Z DALA OD URZĄDZENIA.**



### Dbanie o telewizor

- Przed przystąpieniem do czyszczenia urządzenia należy wyjąć wtyczkę przewodu zasilającego z gniazdka elektrycznego i przetrzeć urządzenie miękką, suchą szmatką. Nie wolno używać żadnych substancji chemicznych, takich jak wosk, benzyna, alkohol, rozpuszczalniki, środki owadobójcze, odświeżacze powietrza, smary czy detergenty. Substancje takie mogą wpłynąć na wygląd telewizora lub spowodować usunięcie nadruku z powierzchni jego obudowy.
- Obudowa i ekran telewizora mogą ulec zarysowaniu podczas czyszczenia. Aby uniknąć zarysowań, podczas czyszczenia obudowy i ekranu należy zachować ostrożność i korzystać z miękkiej szmatki.
- Nie należy rozpylać wody ani żadnej cieczy bezpośrednio na urządzenie. Dostanie się do produktu dowolnego płynu może spowodować awarię, pożar lub porażenie prądem.

## 01 Zawartość opakowania

Należy sprawdzić, czy wymienione elementy zostały dostarczone wraz z telewizorem. W przypadku braku któregokolwiek z elementów należy skontaktować się ze sprzedawcą.

- Pilot & baterie (w zależności od modelu)
- Pilot Samsung Smart & baterie (w zależności od modelu)
- Instrukcja obsługi
- Adapter kart CI
- Karta gwarancyjna / przewodnik po przepisach (nieдостапny w niektórych krajach)
- Przewód zasilający telewizora

- Typ baterii może się różnić w zależności od modelu.
- Kolor i kształt elementów mogą się różnić w zależności od modelu.
- Kable, które nie wchodzą w skład zawartości opakowania, można kupić oddzielnie.
- Należy sprawdzić, czy po opróżnieniu opakowania żadne akcesoria nie pozostały wewnątrz lub nie zostały przykryte elementami opakowania.



**Ostrzeżenie:** Bezpośredni nacisk przy nieprawidłowym obchodzeniu się może spowodować uszkodzenie ekranu. Zaleca się podnoszenie telewizora za krawędzie, w pokazany sposób. Aby uzyskać dodatkowe informacje dotyczące obsługi, patrz Quick Setup Guide dostarczona z tym produktem.



## 02 Konfiguracja wstępna

Bezpośrednio po włączeniu telewizora po raz pierwszy uruchamiana jest konfiguracja wstępna. Postępuj zgodnie z instrukcjami wyświetlanymi na ekranie, aby skonfigurować podstawowe ustawienia telewizora odpowiednie do środowiska oglądania.

### Korzystanie z funkcji Kontroler telewizora

Telewizor można włączyć przy użyciu przycisku **Kontroler telewizora** w dolnej części telewizora, a następnie użyć **Menu sterowania**. Naciśnięcie przycisku **Kontroler telewizora** włączonego telewizora spowoduje wyświetlenie **Menu sterowania**.

- Jeśli folia ochronna umieszczona na logo SAMSUNG lub w dolnej części telewizora nie zostanie usunięta, ekran może ulec przyciemnieniu. Należy usunąć folię ochronną.

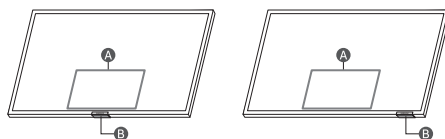

**A** Menu sterowania

Przycisk **B** Kontroler telewizora / czujnik pilota

### Ustawianie czujnika dźwięku

- Ta funkcja jest obsługiwana tylko przez telewizory serii Q7\*A/Q8\*A/QN8\*A/QN9\*A.

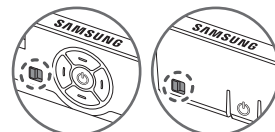

Czujnik dźwięku można włączyć lub wyłączyć za pomocą przycisku znajdującego się w dolnej części telewizora.

Przy włączonym telewizorze można nacisnąć przycisk w lewo (lub do tyłu), aby włączyć czujnik dźwięku, albo w prawo (lub do przodu), aby go wyłączyć.



Aby sprawdzić, czy czujnik dźwięku jest włączony, czy wyłączony, należy wyświetlić okno podręczne na ekranie telewizora.

- Płożenie i kształt czujnika dźwięku mogą się różnić w zależności od modelu.
- Podczas analizy z wykorzystaniem danych z czujnika dźwięku dane te nie są zapisywane.



## 03 Rozwiązywanie problemów i konserwacja

### Rozwiązywanie problemów

Więcej informacji zawiera sekcja „Rozwiązywanie problemów” lub „Najczęściej zadawane pytania” w instrukcji e-Manual.

 >  Ustawienia > e-Manual > Rozwiązywanie problemów lub Najczęściej zadawane pytania



Jeśli żadne z podanych rozwiązań nie dotyczy danego problemu, należy przejść na stronę „www.samsung.com” i kliknąć opcję Wsparcie lub skontaktować się z punktem serwisowym firmy Samsung.

- Panel ekranu TFT LED składa się z subpikseli, których wytworzenie wymaga zaawansowanej technologii. Mimo to na ekranie może występować kilka jasnych lub ciemnych pikseli. Nie mają one negatywnego wpływu na działanie urządzenia.
- Aby utrzymać telewizor w optymalnym stanie, aktualizuj jego oprogramowanie do najnowszej wersji. Użyj funkcji **Aktualizuj teraz** lub **Aktualizacja automatyczna** w menu telewizora ( >  Ustawienia > **Pomoc techn.** > **Aktualizacja oprogramowania** > **Aktualizuj teraz** lub **Aktualizacja automatyczna**).



#### Telewizor nie włącza się.

- Sprawdź, czy przewód zasilający jest prawidłowo podłączony zarówno do telewizora, jak i gniazdka elektrycznego.
- Upewnij się, że gniazdo sieci elektrycznej jest sprawne, a czujnik pilota na dole telewizora świeci w sposób ciągły na czerwono.
- Naciśnij przycisk **Kontroler telewizora** w dolnej części telewizora, aby sprawdzić, czy problem nie dotyczy pilota. Jeżeli telewizor włączy się, należy zapoznać się z częścią „Pilota nie działa”.

#### Pilot nie działa.

- Sprawdź, czy podczas naciskania przycisku Zasilanie na pilocie miga kontrolka zasilania w dolnej części telewizora.
  - Seria AU: Jeżeli nie miga, wymień baterie pilota. Upewnij się, że baterie włożone są zgodnie z oznaczeniami biegunów (+/-). Zaleca się stosowanie baterii alkalicznych, gdyż działają one dłużej.
  - Seria Q: Gdy akumulator pilota jest rozładowany, naładuj go za pomocą portu ładowania USB lub obróć pilota, aby wystawić ogniwo słoneczne na działanie światła.
- Skieruj pilota bezpośrednio na telewizor z odległości 1,5–1,8 m.
- Jeśli telewizor został dostarczony z pilotem Pilot Samsung Smart (Bluetooth), sparuj pilot z telewizorem. Aby sparować Pilot Samsung Smart, naciśnij jednocześnie przyciski  i  przez 10 sekund.

### Czujnik Eco a jasność ekranu

Czujnik Eco powoduje automatyczne dostosowywanie jasności ekranu telewizora. Funkcja ta mierzy jasność otoczenia i optymalizuje jasność ekranu telewizora pod jej kątem. Dzięki temu zużycie energii przez telewizor zmniejsza się. Aby wyłączyć tę funkcję, wybierz  >  Ustawienia > Ogólne > Oszczędzanie energii > Optymalizacja jasności.

- Czujnik Eco znajduje się w dolnej części telewizora. Czujnika nie należy niczym zastaniać. Zastonięcie powoduje zmniejszenie jasności obrazu.

## 04 Dane techniczne i inne informacje

### Dane techniczne

---

#### Rozdzielczość ekranu

3840 x 2160

---

#### Dźwięk (wyjście)

Seria AU7/AU8/AU9/Q6\*A/Q7\*A: 20 W

Seria Q8\*A (50"): 40 W, Seria Q8\*A (55"-85"): 60 W

Seria QN9\*A (43"): 20 W, Seria QN9\*A (50"): 40 W

Seria QN9\*A (55"-98"): 60 W

---

#### Temperatura podczas pracy

10 °C–40 °C (50 °F–104 °F)

#### Wilgotność podczas pracy

10 %–80 %, bez kondensacji

#### Temperatura podczas przechowywania

-20 °C–45 °C (-4 °F–113 °F)

#### Wilgotność podczas przechowywania

5 %–95 %, bez kondensacji

---

## Uwagi

- To urządzenie jest urządzeniem cyfrowym klasy B.
- Informacje dotyczące zasilania i poboru mocy można znaleźć na tabliczce znamionowej produktu.
  - W większości modeli tabliczka znajduje się z tyłu telewizora. (W niektórych modelach tabliczka znajduje się pod osłoną złączy).
- Pomiar typowego poboru mocy zgodnie z normą IEC 62087.
- Do uzyskania połączenia za pomocą kabla LAN należy użyć kabla kategorii 7 (typu \*STP). (100/10 Mb/s)
  - \* Shielded Twisted Pair
- Ilustracje i typy złączy podane w podręczniku Quick Setup Guide mogą różnić się od istniejących w używanym urządzeniu.
- W poniższych sytuacjach może zostać naliczona opłata manipulacyjna:
  - (a) Serwisant został wezwany do naprawy urządzenia, w którym nie wykryto żadnej usterki (tj. użytkownik nie zapoznał się z instrukcją obsługi).
  - (b) Urządzenie dostarczono do punktu serwisowego firmy Samsung, gdzie ustalono, że nie ma żadnych usterek (tj. użytkownik nie zapoznał się z instrukcją obsługi).
- Użytkownik zostanie poinformowany o wysokości opłaty administracyjnej przed wizytą serwisanta.

\* Rysunki i ilustracje w niniejszej instrukcji obsługi służą wyłącznie jako przykład i mogą odbiegać od faktycznego wyglądu urządzenia. Wygląd produktu i jego dane techniczne mogą ulec zmianie bez uprzedzenia.

Firma Samsung nie ponosi odpowiedzialności za jakiegokolwiek zniszczenie, uszkodzenie lub problemy związane z bezpieczeństwem produktu spowodowane próbą naprawy przez nieautoryzowane punkty serwisowe oraz samodzielną lub nieprofesjonalną naprawą, podczas której nie były przestrzegane instrukcje naprawy oraz konserwacji. Wszelkie uszkodzenia spowodowane próbą naprawy przez osoby inne niż autoryzowani partnerzy Samsung, nie będą objęte gwarancją.

Odwiedź stronę [samsung.com/support](http://samsung.com/support), żeby sprawdzić dodatkowe informacje dotyczące zewnętrznego zasilacza oraz zdalnej kontroli zgodnie z europejską dyrektywą Ecodesign (Ekoprojekt)- dyrektywa ErP

## Zmniejszanie poboru mocy

Po wyłączeniu telewizor przechodzi w tryb gotowości. W trybie tym w dalszym ciągu zużywa nieco energii elektrycznej. Aby zmniejszyć pobór mocy, należy odłączyć przewód zasilania, gdy telewizor nie jest używany przez dłuższy czas.

## Licencje

 Dolby Audio

POWERED BY

 QUICKSET<sup>®</sup>

 rovi guide

 HEVC Advance<sup>™</sup>  
Covered by Patents at [patentlist.hevcadvance.com](http://patentlist.hevcadvance.com)

 HDMI<sup>™</sup>  
HIGH-DEFINITION MULTIMEDIA INTERFACE

The terms HDMI and HDMI High-Definition Multimedia Interface, and the HDMI Logo are trademarks or registered trademarks of HDMI Licensing Administrator, Inc. in the United States and other countries.

Firma Samsung niniejszym zaświadcza, że to urządzenie radiowe jest zgodne z dyrektywą 2014/53/UE i odpowiednimi wymogami ustawowymi Wielkiej Brytanii.

Pełny tekst deklaracji zgodności jest dostępny na stronie internetowej pod adresem:

Na stronie <http://www.samsung.com> przejdź do sekcji Wsparcie, a następnie wprowadź nazwę modelu.

Urządzenie może być używane we wszystkich krajach UE i w Wielkiej Brytanii.

Funkcja WLAN (Wi-Fi) urządzenia w pasmie 5 GHz może być użytkowana wyłącznie w pomieszczeniach.

Maks. moc nadawcza Bluetooth: 100 mW przy 2,4 GHz–2,4835 GHz

Maks. moc nadawcza Wi-Fi: 100 mW przy 2,4 GHz–2,4835 GHz, 200 mW przy 5,15 GHz–5,25 GHz, 100 mW przy 5,25 GHz–5,35 GHz oraz 5,47 GHz–5,725 GHz





Prawidłowa utylizacja tego produktu (przepisy dotyczące zużytego sprzętu elektrycznego i elektronicznego)  
(Dotyczy krajów korzystających z oddzielnych systemów segregacji odpadów).

Oznaczenie umieszczone na produkcie, akcesoriach lub w instrukcji wskazuje, że produktu i jego elektronicznych akcesoriów (np. ładowarki, zestawu słuchawkowego, kabla USB itd.) po upływie okresu użytkowania nie należy usuwać wraz z innymi odpadami pochodzącymi z gospodarstw domowych. W celu uniknięcia skażenia środowiska lub narażenia na utratę zdrowia z powodu nieprawidłowej utylizacji, należy oddzielić te odpady od innych i pozbyć się ich w sposób odpowiedzialny i umożliwiający ponowne wykorzystanie surowców. Użytkownicy domowi powinni skontaktować się ze sprzedawcą, u którego kupili produkt, lub z organizacjami samorządowymi w celu uzyskania informacji na temat miejsca i sposobu bezpiecznej utylizacji tych produktów. Użytkownicy instytucjonalni powinni skontaktować się ze swoim dostawcą i sprawdzić warunki umowy zakupu. Produktu nie należy usuwać wraz z innymi odpadami komercyjnymi.

#### Wymywanie baterii

- Aby wyjąć baterię, należy skontaktować się z autoryzowanym centrum serwisowym. Aby uzyskać informacje o usuwaniu baterii, odwiedź stronę [www.samsung.com/global/ecodesign\\_energy](http://www.samsung.com/global/ecodesign_energy).
- Z uwagi na bezpieczeństwo nie należy próbować wyjmować baterii samodzielnie. Wyjęcie baterii w nieprawidłowy sposób może doprowadzić do uszkodzenia baterii i urządzenia, skutkować obrażeniami i/lub spowodować, że korzystanie z urządzenia nie będzie bezpieczne.



Prawidłowa utylizacja baterii używanych wraz z produktem  
(Dotyczy krajów korzystających z oddzielnych systemów segregacji odpadów).

Takie oznaczenie umieszczone na baterii, w instrukcji lub na opakowaniu wskazuje, że po upływie okresu użytkowania baterii nie należy usuwać wraz z innymi odpadami pochodzącymi z gospodarstw domowych. Chemiczne symbole Hg, Cd lub Pb wskazują, że bateria zawiera rtęć, kadm lub ołów w ilościach przekraczających poziom ustalony w dyrektywie 2006/66/WE. W przypadku nieprawidłowej utylizacji baterii substancje te mogą stanowić zagrożenie dla zdrowia człowieka lub dla środowiska. Aby chronić zasoby naturalne oraz promować ponowne wykorzystanie materiałów, należy oddzielić baterie od innych odpadów i utylizować je, korzystając z lokalnego, bezpłatnego systemu zwrotu baterii.

- Typ baterii może się różnić w zależności od modelu.



Prawidłowa utylizacja baterii używanych wraz z produktem  
(Dotyczy krajów korzystających z oddzielnych systemów segregacji odpadów).

Niniejsze oznaczenie na baterii, instrukcji obsługi lub opakowaniu oznacza, że baterie, w które wyposażony był dany produkt, nie mogą zostać usunięte wraz z innymi odpadami pochodzącymi z gospodarstw domowych. Przy zastosowaniu takiego oznaczenia symbole chemiczne (Hg, Cd lub Pb) wskazują, że dana bateria zawiera rtęć, kadm lub ołów w ilości przewyższającej poziomy odniesienia opisane w dyrektywie WE 2006/66. Użytkownik nie może samodzielnie wymieniać akumulatorów stosowanych w niniejszym produkcie. Informacje na temat ich wymiany można uzyskać u lokalnego usługodawcy. Baterii nie należy wyjmować lub wystawiać na działanie ognia. Baterii nie wolno demontować, miażdżyć lub przebijać. Jeżeli zamierzasz pozbyć się produktu, punkt segregacji odpadów poweźmie odpowiednie kroki w celu odpowiedniej utylizacji produktu, w tym baterii.

- Typ baterii może się różnić w zależności od modelu.



Ta strona jest celowo  
pusta.

# Προτού διαβάσετε αυτό το εγχειρίδιο χρήσης

Η παρούσα τηλεόραση συνοδεύεται από αυτό το εγχειρίδιο χρήσης και ένα ενσωματωμένο ηλεκτρονικό εγχειρίδιο, το e-Manual (📖) > Ρυθμίσεις > e-Manual).

## Προειδοποίηση! Σημαντικές οδηγίες για την ασφάλεια

Διαβάστε τις οδηγίες για την ασφάλεια προτού χρησιμοποιήσετε την τηλεόραση. Ανατρέξτε στον παρακάτω πίνακα για την επεξήγηση των συμβόλων που ενδεχομένως να υπάρχουν επάνω στο προϊόν Samsung που διαθέτετε.

ΠΡΟΣΟΧΗ	
ΚΙΝΔΥΝΟΣ ΗΛΕΚΤΡΟΠΛΗΞΙΑΣ. ΜΗΝ ΑΝΟΙΓΕΤΕ.	
	ΠΡΟΣΟΧΗ: ΓΙΑ ΝΑ ΜΕΙΩΘΕΙ Ο ΚΙΝΔΥΝΟΣ ΗΛΕΚΤΡΟΠΛΗΞΙΑΣ, ΜΗΝ ΑΦΑΙΡΕΙΤΕ ΤΟ ΚΑΛΥΜΜΑ (Ή ΤΟ ΠΙΣΩ ΜΕΡΟΣ). ΔΕΝ ΥΠΑΡΧΟΥΝ ΕΞΑΡΤΗΜΑΤΑ ΣΤΟ ΕΣΩΤΕΡΙΚΟ ΠΟΥ ΜΠΟΡΟΥΝ ΝΑ ΕΠΙΣΚΕΥΑΣΤΟΥΝ ΑΠΟ ΤΟ ΧΡΗΣΤΗ. ΓΙΑ ΟΛΕΣ ΤΙΣ ΕΡΓΑΣΙΕΣ ΣΕΡΒΙΣ, ΑΠΕΥΘΥΝΘΕΙΤΕ ΣΕ ΕΞΕΙΔΙΚΕΥΜΕΝΟ ΠΡΟΣΩΠΙΚΟ.
	Αυτό το σύμβολο υποδεικνύει ότι υπάρχει υψηλή τάση στο εσωτερικό της συσκευής. Είναι επικίνδυνο να έρχεστε σε επαφή με οποιοδήποτε εσωτερικό εξάρτημα αυτού του προϊόντος.
	Αυτό το σύμβολο υποδεικνύει ότι αυτό το προϊόν συνοδεύεται από σημαντικά έντυπα αναφορικά με τη λειτουργία και τη συντήρησή.
	Προϊόν κατηγορίας II: Αυτό το σύμβολο υποδεικνύει ότι δεν απαιτείται σύνδεση ασφαλείας με την ηλεκτρική γείωση. Εάν αυτό το σύμβολο δεν υπάρχει επάνω σε κάποιο προϊόν με καλώδιο τροφοδοσίας, το προϊόν ΠΡΕΠΕΙ να διαθέτει αξιόπιστη σύνδεση σε γείωση προστασίας.
	Τάση εναλλασσόμενου ρεύματος: Η ονομαστική τάση που επισημαίνεται με αυτό το σύμβολο είναι τάση εναλλασσόμενου ρεύματος.
	Τάση συνεχούς ρεύματος: Η ονομαστική τάση που επισημαίνεται με αυτό το σύμβολο είναι τάση συνεχούς ρεύματος.
	Προσοχή. Συμβουλευτείτε τις οδηγίες χρήσης: Αυτό το σύμβολο καθοδηγεί το χρήστη να συμβουλευτεί το εγχειρίδιο χρήσης για περαιτέρω πληροφορίες σχετικά με την ασφάλεια.

## Τροφοδοσία

- Μην υπερφορτώνετε τις πρίζες, τα καλώδια προέκτασης ή τα τροφοδοτικά περισσότερο από την τάση και τη χωρητικότητά τους. Ενδέχεται να προκληθεί πυρκαγιά ή ηλεκτροπληξία. Ανατρέξτε στην ενότητα του εγχειριδίου σχετικά με τις προδιαγραφές ισχύος ή/και στην ετικέτα στοιχείων τροφοδοσίας ρεύματος επάνω στο προϊόν για στοιχεία σχετικά με την τάση και την ένταση του ρεύματος.
- Τα καλώδια τροφοδοσίας ρεύματος θα πρέπει να τοποθετούνται έτσι ώστε να μην είναι πιθανό να πατηθούν ή να συνθλιθούν από κάποιο αντικείμενο που τοποθετείται πάνω τους ή δίπλα τους. Προσέξτε ιδιαίτερα τα καλώδια στο άκρο του φics, στις πρίζες τοίχου και στο σημείο όπου εξέρχονται από τη συσκευή.
- Ποτέ μην εισάγετε μεταλλικά αντικείμενα στα ανοιχτά σημεία αυτής της συσκευής. Ενδέχεται να προκληθεί ηλεκτροπληξία.
- Για να αποφύγετε την ηλεκτροπληξία, μην αγγίζετε ποτέ το εσωτερικό αυτής της συσκευής. Αυτή η συσκευή θα πρέπει να ανοίγεται μόνο από εξειδικευμένο τεχνικό.
- Φροντίστε να εισάγετε το καλώδιο ρεύματος μέχρι να εφαρμοστεί σταθερά. Κατά την αποσύνδεση του καλωδίου ρεύματος από μια πρίζα τοίχου, να τραβάτε πάντοτε το καλώδιο ρεύματος από το φics. Ποτέ μην το αποσυνδέετε τραβώντας το καλώδιο ρεύματος. Μην αγγίζετε το καλώδιο ρεύματος με βρεγμένα χέρια.
- Αν αυτή η συσκευή δεν λειτουργεί κανονικά - ειδικότερα, αν ακούγονται ασυνήθιστοι θόρυβοι ή αναδύεται οσμή - αποσυνδέστε την αμέσως από την πρίζα και επικοινωνήστε με έναν εξουσιοδοτημένο αντιπρόσωπο ή ένα κέντρο σέρβις της Samsung.
- Για να προστατεύσετε αυτή τη συσκευή από καταιγίδες με κεραυνούς ή όταν δεν την επιτηρείτε και δεν τη χρησιμοποιείτε για μεγάλο χρονικό διάστημα (ειδικά αν θα αφήσετε μόνο του παιδί, ηλικιωμένο ή άτομο με αναπηρία), φροντίστε να την αποσυνδέσετε από την πρίζα και να αποσυνδέσετε την κεραία ή το σύστημα καλωδιακής τηλεόρασης.
  - Η συσσώρευση σκόνης μπορεί να προκαλέσει ηλεκτροπληξία, διαρροή ηλεκτρικού ρεύματος ή πυρκαγιά, επειδή προκαλεί την παραγωγή σπινθήρων και θερμότητας ή τη φθορά της μόνωσης στο καλώδιο ρεύματος.
- Χρησιμοποιείτε μόνο κατάλληλα γειωμένα φics και πρίζα τοίχου.
  - Η ακατάλληλη γείωση ενδέχεται να προκαλέσει ηλεκτροπληξία ή βλάβη στη συσκευή. (Μόνο για εξοπλισμό Κατηγορίας I.)
- Για να απενεργοποιήσετε εντελώς τη συσκευή, αποσυνδέστε την από την πρίζα τοίχου. Για να διασφαλίσετε ότι μπορείτε να αποσυνδέσετε γρήγορα αυτή τη συσκευή αν είναι απαραίτητο, φροντίστε να είναι εύκολη η πρόσβαση στην πρίζα και το φics του καλωδίου ρεύματος.



## Εγκατάσταση

- Μην τοποθετείτε αυτή τη συσκευή κοντά ή πάνω σε καλοριφέρ ή θερμαντικό σώμα, ούτε σε σημεία όπου εκτίθεται σε άμεσο ηλιακό φως.
- Μην τοποθετείτε δοχεία που περιέχουν νερό (βάζα κλπ.) επάνω σε αυτήν τη συσκευή, καθώς μπορεί να προκληθεί πυρκαγιά ή ηλεκτροπληξία.
- Μην εκθέτετε αυτή τη συσκευή σε βροχή ή σε υγρασία.
- Αν σκοπεύετε να εγκαταστήσετε την τηλεόραση σε χώρο με πολλή σκόνη, υψηλές ή χαμηλές θερμοκρασίες, υψηλή υγρασία ή χημικές ουσίες, καθώς και σε χώρο όπου θα λειτουργεί όλο το 24ωρο, όπως αεροδρόμια, σιδηροδρομικούς σταθμούς κ.λπ., φροντίστε να επικοινωνήσετε με ένα εξουσιοδοτημένο κέντρο σέρβις της Samsung για πληροφορίες. Διαφορετικά, ενδέχεται να προκληθεί σοβαρή ζημιά στην τηλεόραση.
- Μην εκθέτετε τη συσκευή σε στάξιμο ή σε πιτσίλισμα από υγρά.

### Τοποθέτηση της τηλεόρασης σε τοίχο



Αν στερεώσετε αυτή την τηλεόραση σε τοίχο, ακολουθήστε επακριβώς τις οδηγίες σύμφωνα με τις προδιαγραφές του κατασκευαστή. Αν δεν στερεωθεί σωστά, ενδέχεται να προκληθεί ολίσθηση ή πτώση της τηλεόρασης και σοβαρός τραυματισμός σε κάποιο παιδί ή ενήλικο, καθώς και σοβαρή ζημιά στο προϊόν.

- Για να παραγγείλετε το κιτ βάσης επιτοίχιας στήριξης της Samsung, επικοινωνήστε με το κέντρο εξυπηρέτησης της Samsung.
- Η εταιρεία Samsung δεν ευθύνεται για τυχόν ζημιά στο προϊόν ή τραυματισμό, δικό σας ή άλλων, αν επιλέξετε να εγκαταστήσετε μόνοι σας το στήριγμα τοποθέτησης στον τοίχο.
- Η εταιρεία Samsung δεν φέρει ευθύνη για πρόκληση ζημιάς στο προϊόν ή τραυματισμό, όταν χρησιμοποιείται στήριγμα τοποθέτησης στον τοίχο που δεν πληροί τις προδιαγραφές VESA ή δεν είναι εγκεκριμένο ή όταν ο πελάτης δεν ακολουθεί τις οδηγίες εγκατάστασης του προϊόντος.
- Μπορείτε να εγκαταστήσετε το στήριγμα τοποθέτησης στον τοίχο σε ένα γερό τοίχο που είναι κάθετος στο δάπεδο. Προτού προσαρτήσετε το στήριγμα τοποθέτησης στον τοίχο σε επιφάνεια εκτός από γυψοσανίδα, επικοινωνήστε με την πλησιέστερη αντιπροσωπία για επιπρόσθετες πληροφορίες. Αν εγκαταστήσετε την τηλεόραση σε οροφή ή τοίχο με κλίση, ενδέχεται να πέσει και να προκαλέσει σοβαρό τραυματισμό.
- Όταν εγκαθιστάτε ένα κιτ τοποθέτησης στον τοίχο, συνιστούμε να το στερεώνετε και με τις τέσσερις βίδες VESA.
- Αν θέλετε να εγκαταστήσετε ένα κιτ τοποθέτησης στον τοίχο που προσαρτάται στον τοίχο χρησιμοποιώντας μόνο τις δύο επάνω βίδες, φροντίστε να χρησιμοποιήσετε ένα κιτ τοποθέτησης στον τοίχο της Samsung που υποστηρίζει αυτόν τον τύπο εγκατάστασης. (Ενδέχεται να μην μπορείτε να αγοράσετε αυτόν τον τύπο κιτ τοποθέτησης στον τοίχο, ανάλογα με τη γεωγραφική περιοχή.)
- Μην τοποθετείτε την τηλεόραση υπό κλίση μεγαλύτερη από 15 μοίρες.
- Οι τυπικές διαστάσεις για τα κιτ τοποθέτησης στον τοίχο εμφανίζονται στον πίνακα που περιλαμβάνει ο Quick Setup Guide.



Μην εγκαθιστάτε το κιτ τοποθέτησης στον τοίχο ενώ η τηλεόραση είναι ενεργοποιημένη. Ενδέχεται να προκληθεί τραυματισμός λόγω ηλεκτροπληξίας.

- Μη χρησιμοποιείτε βίδες που είναι μακρύτερες από τις τυπικές διαστάσεις ή που δεν πληρούν τις προδιαγραφές των τυπικών βιδών VESA. Οι βίδες με υπερβολικό μήκος ενδέχεται να προκαλέσουν ζημιά στο εσωτερικό της τηλεόρασης.
- Για τα στηρίγματα τοποθέτησης στον τοίχο που δεν πληρούν τις προδιαγραφές των τυπικών βιδών VESA, το μήκος των βιδών ενδέχεται να διαφέρει, ανάλογα με τις προδιαγραφές του στηρίγματος τοποθέτησης στον τοίχο.
- Μην σφίγγετε υπερβολικά τις βίδες. Ενδέχεται να προκληθεί ζημιά στο προϊόν ή να προκληθεί πτώση του προϊόντος και τραυματισμός. Η εταιρεία Samsung δεν φέρει ευθύνη για τέτοιου είδους ατυχήματα.
- Η τοποθέτηση της τηλεόρασης στον τοίχο θα πρέπει να γίνεται πάντοτε από δύο άτομα.
  - Για μοντέλα 82 ιντσών ή μεγαλύτερα, η τηλεόραση πρέπει να τοποθετηθεί στον τοίχο από τέσσερα άτομα.

### Παροχή σωστού εξαερισμού για την τηλεόρασή σας

Όταν εγκαθιστάτε την τηλεόραση, διατηρήστε απόσταση τουλάχιστον 10 cm ανάμεσα στην τηλεόραση και άλλα αντικείμενα (τοιχοί, πλευρές ντουλαπιών κλπ.) για να διασφαλίσετε σωστό εξαερισμό. Αν δεν διατηρηθεί σωστός εξαερισμός, ενδέχεται να προκληθεί πυρκαγιά ή κάποιο πρόβλημα με το προϊόν λόγω της αύξησης της εσωτερικής του θερμοκρασίας.

- Όταν εγκαθιστάτε την τηλεόραση με μια βάση ή ένα στήριγμα τοποθέτησης στον τοίχο, συνιστούμε ιδιαίτερα να χρησιμοποιείτε αποκλειστικά τα εξαρτήματα που παρέχονται από τη Samsung. Χρησιμοποιώντας εξαρτήματα άλλου κατασκευαστή, ενδέχεται να προκληθούν δυσκολίες με το προϊόν ή τραυματισμός λόγω πτώσης του προϊόντος.

### Προφυλάξεις για την ασφάλεια



**Προσοχή:** Αν τραβήξετε, σπρώξετε ή σκαρφάλλοτε επάνω στην τηλεόραση, ενδέχεται να προκαλέσετε την πτώση της. Πιο συγκεκριμένα, βεβαιωθείτε ότι τα παιδιά σας δεν κρέμονται από την τηλεόραση και δεν την αποσταθεροποιούν από τη θέση της. Αυτή η ενέργεια ενδέχεται να προκαλέσει την ανατροπή της τηλεόρασης, προκαλώντας σοβαρό τραυματισμό ή θάνατο. Ακολουθήστε όλες τις προφυλάξεις ασφαλείας που υποδεικνύονται στο φυλλάδιο για την ασφάλεια που παρέχεται με την τηλεόρασή σας. Για πρόσθετη σταθερότητα και ασφάλεια, μπορείτε να αγοράσετε και να εγκαταστήσετε τη συσκευή προστασίας από πτώση, ανατρέχοντας στην ενότητα «Αποτροπή πτώσης της τηλεόρασης».



**ΠΡΟΕΙΔΟΠΟΙΗΣΗ:** Ποτέ μην τοποθετείτε την τηλεόραση σε ασταθές σημείο. Η τηλεόραση ενδέχεται να πέσει, προκαλώντας σοβαρό τραυματισμό ή θάνατο. Πολλοί τραυματισμοί, ειδικά σε παιδιά, μπορούν να αποφευχθούν λαμβάνοντας απλές προφυλάξεις όπως οι εξής:



- Πάντα να χρησιμοποιείτε τα ντουλάπια, τις βάσεις ή τις μεθόδους στερέωσης που συνιστώνται από τη Samsung.
- Πάντα να χρησιμοποιείτε έπιπλα που μπορούν να στηρίξουν την τηλεόραση με ασφάλεια.
- Πάντα να διασφαλίζετε ότι η τηλεόραση δεν προεξέχει από την άκρη του επίπλου που τη στηρίζει.
- Πάντα να μαθαίνετε στα παιδιά ποιои είναι οι κίνδυνοι όταν σκαρφαλώνουν πάνω στο έπιπλο για να φτάσουν την τηλεόραση ή τα χειριστήριά της.
- Πάντα να δρομολογείτε τα καλώδια που είναι συνδεδεμένα στην τηλεόραση έτσι ώστε να μην μπορούν να πατηθούν, να τραβηχτούν ή να πιαστούν.
- Ποτέ μην τοποθετείτε την τηλεόραση σε ασταθείς σημεία.
- Ποτέ μην τοποθετείτε την τηλεόραση πάνω σε ψηλά έπιπλα (για παράδειγμα, ντουλάπια ή βιβλιοθήκες), χωρίς να στερεώσετε τόσο το έπιπλο όσο και την τηλεόραση σε κατάλληλο στήριγμα.
- Ποτέ μην τοποθετείτε την τηλεόραση πάνω σε ύφασμα ή σε άλλο υλικό, το οποίο βρίσκεται ανάμεσα στην τηλεόραση και το έπιπλο που τη στηρίζει.
- Πότε μην τοποθετείτε αντικείμενα που ενδέχεται να δελεάσουν παιδιά να σκαρφαλώσουν πάνω στην τηλεόραση ή στο έπιπλο στο οποίο είναι τοποθετημένη, όπως παιχνίδια και τηλεχειριστήρια.

Αν θα κρατήσετε και θα αλλάξετε θέση στην υφιστάμενη τηλεόραση, θα πρέπει να λάβετε τις ίδιες προφυλάξεις που αναφέρονται παραπάνω.

- Όταν πρέπει να μετακινήσετε ή να σηκώσετε την τηλεόραση για να την αντικαταστήσετε ή να την καθαρίσετε, φροντίστε να μην τραβήξετε έξω τη βάση.

### Αποτροπή πτώσης της τηλεόρασης

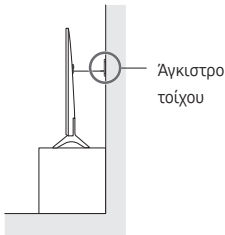
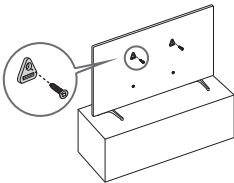

1. Στερεώστε σταθερά ένα σετ στηριγμάτων στον τοίχο χρησιμοποιώντας τις κατάλληλες βίδες. Βεβαιωθείτε ότι οι βίδες έχουν στερεωθεί καλά στον τοίχο.
  - Ενδέχεται να χρειαστείτε πρόσθετα υλικά, όπως άγκιστρα, ανάλογα με τον τύπο του τοίχου.
2. Στερεώστε σταθερά ένα σετ στηριγμάτων στην τηλεόραση χρησιμοποιώντας βίδες του κατάλληλου μεγέθους.
  - Για τις προδιαγραφές των βιδών, ανατρέξτε στη στήλη τυπικής βίδας στον πίνακα που περιλαμβάνει ο Quick Setup Guide.

Ελληνικά - 4

3. Συνδέστε τα στηρίγματα που είναι στερεωμένα στην τηλεόραση και τα στηρίγματα που είναι στερεωμένα στον τοίχο με ένα ανθεκτικό συρματόσχοινο βαριάς χρήσης και, στη συνέχεια, δέστε το σφιχτά.
  - Τοποθετήστε την τηλεόραση κοντά στον τοίχο, ώστε να μην μπορεί να πέσει προς τα πίσω.
  - Συνδέστε το συρματόσχοινο έτσι ώστε τα στηρίγματα που είναι στερεωμένα στον τοίχο να βρίσκονται στο ίδιο ή σε χαμηλότερο ύψος από τα στηρίγματα που είναι στερεωμένα στην τηλεόραση.

### Λειτουργία

- Αυτή η συσκευή χρησιμοποιεί μπαταρίες. Στην περιοχή όπου διαμένετε, ενδέχεται να υπάρχουν περιβαλλοντικοί κανονισμοί που απαιτούν τη σωστή απόρριψη αυτών των μπαταριών. Επικοινωνήστε με τις τοπικές αρχές για πληροφορίες απόρριψης ή ανακύκλωσης.
- Φυλάξτε τα πρόσθετα εξαρτήματα (τηλεχειριστήριο, μπαταρίες κλπ.) σε έναν ασφαλή χώρο μακριά από παιδιά.
- Μην ρίχνετε κάτω και μην χτυπάτε το προϊόν. Αν το προϊόν υποστεί ζημιά, αποσυνδέστε το καλώδιο ρεύματος και επικοινωνήστε με ένα κέντρο σέρβις της Samsung.
- Μην απορρίπτετε το τηλεχειριστήριο ή τις μπαταρίες σε φωτιά.
- Μην βραχυκυκλώνετε, μην αποσυναρμολογείτε και μην υπερθερμαίνετε τις μπαταρίες.
- **ΠΡΟΣΟΧΗ:** Υπάρχει κίνδυνος έκρηξης αν αντικαταστήσετε τις μπαταρίες του τηλεχειριστηρίου με μπαταρίες λανθασμένου τύπου. Αντικαταστήστε τις μόνο με μπαταρίες ίδιου ή ισοδύναμου τύπου.
- **ΠΡΟΕΙΔΟΠΟΙΗΣΗ - ΓΙΑ ΝΑ ΑΠΟΤΡΑΠΕΙ Η ΕΚΔΗΛΩΣΗ ΠΥΡΚΑΓΙΑΣ, ΝΑ ΚΡΑΤΑΤΕ ΠΑΝΤΑ ΤΑ ΚΕΡΙΑ ΚΑΙ ΑΛΛΕΣ ΠΗΓΕΣ ΓΥΜΝΗΣ ΦΩΓΙΑΣ ΜΑΚΡΙΑ ΑΠΟ ΑΥΤΟ ΤΟ ΠΡΟΪΟΝ.**



### Φροντίδα της τηλεόρασης

- Για να καθαρίσετε τη συσκευή, αποσυνδέστε το καλώδιο ρεύματος από την πρίζα τοίχου και σκουπίστε το προϊόν με ένα μαλακό, στεγνό πανί. Μην χρησιμοποιείτε χημικά όπως κερί, βενζίνη, οινόπνευμα, διαλυτικά, εντομοκτόνα, αποσμητικά χώρου, λιπαντικά ή απορρυπαντικά. Αυτά τα χημικά μπορούν να προκαλέσουν ζημιά στο περίβλημα της τηλεόρασης ή να σβήσουν τις ενδείξεις που είναι τυπωμένες στο προϊόν.
- Η εξωτερική επιφάνεια και η οθόνη της τηλεόρασης μπορεί να γρατσουνιστούν κατά τον καθαρισμό της. Φροντίστε να σκουπίσετε προσεκτικά την εξωτερική επιφάνεια και την οθόνη με ένα μαλακό ύφασμα, για μην προκαλέσετε γρατσουνιές.
- Μην ψεκάζετε νερό ή οποιοδήποτε άλλο υγρό κατευθείαν επάνω στην τηλεόραση. Η ειοροή οποιουδήποτε υγρού στο προϊόν ενδέχεται να προκαλέσει βλάβη, πυρκαγιά ή ηλεκτροπληξία.

## 01 Τι περιέχει η συσκευασία;

Βεβαιωθείτε πως τα παρακάτω είδη περιλαμβάνονται στη συσκευασία της τηλεόρασης. Αν λείπει κάποιο είδος, επικοινωνήστε με την τοπική αντιπροσωπία.

- Τηλεχειριστήριο & Μπαταρίες (Ανάλογα με το μοντέλο)
  - Έξυπνο τηλεχειριστήριο Samsung & Μπαταρίες (Ανάλογα με το μοντέλο)
  - Εγχειρίδιο χρήσης
  - Προσαρμογέας κάρτας CI Card
  - Κάρτα εγγύησης / Οδηγός συμμόρφωσης με τους κανονισμούς (Δεν διατίθεται σε ορισμένες περιοχές)
  - Καλώδιο ρεύματος τηλεόρασης
- 
- Ο τύπος μπαταρίας ενδέχεται να διαφέρει, ανάλογα με το μοντέλο.
  - Το χρώμα και το σχήμα των ειδών ενδέχεται να διαφέρει, ανάλογα με το μοντέλο.
  - Τα καλώδια δεν περιλαμβάνονται και μπορούν να αγοραστούν ξεχωριστά.
  - Όταν ανοίγετε το κουτί, ελέγξτε εάν υπάρχουν εξαρτήματα κρυμμένα πίσω ή μέσα στα υλικά συσκευασίας.



**Προειδοποίηση:** Οι οθόνες μπορούν να υποστούν ζημιά από άμεση πίεση όταν τις χειρίζεστε εσφαλμένα. Συνιστούμε να ανασηκώσετε την τηλεόραση από τα άκρα, όπως φαίνεται στην εικόνα. Για περισσότερες πληροφορίες σχετικά με τον χειρισμό, ανατρέξτε στο εγχειρίδιο Quick Setup Guide που συνόδευε αυτό το προϊόν.



## 02 Αρχική ρύθμιση

Την πρώτη φορά που ενεργοποιείτε την τηλεόραση, εκκινείται αμέσως η διαδικασία αρχικής ρύθμισης. Ακολουθήστε τις οδηγίες που εμφανίζονται στην οθόνη και διαμορφώστε τις βασικές ρυθμίσεις της τηλεόρασης, ώστε να είναι κατάλληλες για το δικό σας περιβάλλον θέασης.

### Χρήση του Χειριστήριου τηλεόρασης

Μπορείτε να ενεργοποιήσετε την τηλεόραση με το κουμπί **Χειριστήριο τηλεόρασης** στο κάτω μέρος της τηλεόρασης και, στη συνέχεια, να χρησιμοποιήσετε το **Μενού ελέγχου**. Το **Μενού ελέγχου** εμφανίζεται αν πατηθεί το κουμπί **Χειριστήριο τηλεόρασης** ενώ η τηλεόραση είναι ενεργοποιημένη.

- Η φωτεινότητα της οθόνης ενδέχεται να μειωθεί αν δεν αποκολληθεί η προστατευτική μεμβράνη από το λογότυπο SAMSUNG ή το κάτω μέρος της τηλεόρασης.. Παρακαλούμε αφαιρέστε την προστατευτική μεμβράνη.

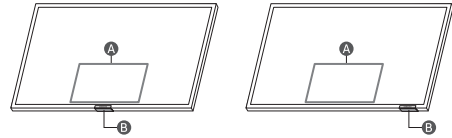

- A** Μενού ελέγχου
- B** Κουμπί Χειριστήριο τηλεόρασης / Αισθητήρας τηλεχειριστηρίου

### Ρύθμιση του αισθητήρα ήχου

- Αυτή η λειτουργία υποστηρίζεται μόνο από τα μοντέλα της σειράς Q7\*A/Q8\*A/QN8\*A/QN9\*A.

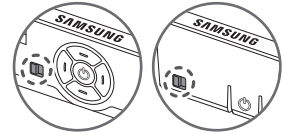

Μπορείτε να ενεργοποιήσετε ή να απενεργοποιήσετε τον αισθητήρα ήχου χρησιμοποιώντας το κουμπί του, στο κάτω μέρος της τηλεόρασης.

Με την τηλεόραση ενεργοποιημένη, μπορείτε να ωθήσετε το κουμπί προς τα αριστερά (ή προς τα πίσω) για να ενεργοποιήσετε τον αισθητήρα ήχου ή προς τα δεξιά (ή προς τα εμπρός) για να τον απενεργοποιήσετε.



Δείτε το αναδυόμενο παράθυρο που εμφανίζεται στην τηλεόραση για να ελέγξετε αν ο αισθητήρας ήχου είναι ενεργοποιημένος ή απενεργοποιημένος.

- Η θέση και το σχήμα του αισθητήρα ήχου ενδέχεται να διαφέρουν, ανάλογα με το μοντέλο.
- Τα δεδομένα δεν αποθηκεύονται κατά την ανάλυση με χρήση δεδομένων από τον αισθητήρα ήχου.



## 03 Αντιμετώπιση προβλημάτων και συντήρηση

### Αντιμετώπιση προβλημάτων

Για περισσότερες πληροφορίες, ανατρέξτε στην ενότητα «Αντιμετώπιση προβλημάτων» ή «Συνήθειες ερωτήσεων» στο e-Manual.

 >  Ρυθμίσεις > e-Manual > Αντιμετώπιση προβλημάτων ή Συνήθειες ερωτήσεων



Αν δεν έχει εφαρμογή καμία από τις συμβουλές αντιμετώπισης προβλημάτων, επισκεφτείτε τη διαδικτυακή τοποθεσία [www.samsung.com](http://www.samsung.com) και κάντε κλικ στο «Υποστήριξη» ή επικοινωνήστε με το κέντρο σέρβις της Samsung.

- Αυτή η οθόνη TFT LED είναι κατασκευασμένη από δευτερεύοντα pixels, για την κατασκευή των οποίων απαιτείται υπερσύγχρονη τεχνολογία. Ενδέχεται, ωστόσο, να υπάρχουν μερικά φωτεινά ή σκοτεινά pixels στην οθόνη. Αυτά τα pixels δεν επηρεάζουν την απόδοση του προϊόντος.
- Για να διατηρείτε την τηλεόραση σε βέλτιστη κατάσταση, να ενημερώνετε το λογισμικό της στην τελευταία έκδοση. Χρησιμοποιήστε τις λειτουργίες **Ενημέρωση τώρα** ή **Αυτόματη ενημέρωση** στο μενού της τηλεόρασης ( >  Ρυθμίσεις > Υποστήριξη > Ενημέρωση λογισμικού > Ενημέρωση τώρα ή Αυτόματη ενημέρωση).

#### Η τηλεόραση δεν ανάβει.



- Βεβαιωθείτε ότι το καλώδιο ρεύματος είναι συνδεδεμένο σταθερά στην τηλεόραση και στην πρίζα τοίχου.
- Βεβαιωθείτε ότι η πρίζα λειτουργεί και ότι ο αισθητήρας τηλεχειριστηρίου στο κάτω μέρος της τηλεόρασης είναι αναμμένος σταθερά με κόκκινο χρώμα.
- Δοκιμάστε να πατήσετε το κουμπί λειτουργίας του **Χειριστήριο τηλεόρασης** στο κάτω δεξιό μέρος της τηλεόρασης, για να βεβαιωθείτε ότι το πρόβλημα δεν οφείλεται στο τηλεχειριστήριο. Αν η τηλεόραση ενεργοποιηθεί, ανατρέξτε στην ενότητα «Το τηλεχειριστήριο δεν λειτουργεί».

#### Το τηλεχειριστήριο δεν λειτουργεί.

- Ελέγξτε αν η ενδεικτική λυχνία λειτουργίας στο κάτω μέρος της τηλεόρασης αναβοσβήνει όταν πατάτε το κουμπί λειτουργία στο τηλεχειριστήριο.
  - Σειρά AU: Αν δεν αναβοσβήνει, αντικαταστήστε τις μπαταρίες του τηλεχειριστηρίου. Βεβαιωθείτε ότι οι μπαταρίες είναι τοποθετημένες με τους πόλους τους (+/-) προς τη σωστή κατεύθυνση. Οι αλκαλικές μπαταρίες συνιστώνται για μεγαλύτερη διάρκεια ζωής.
  - Σειρά Q: Όταν η μπαταρία του τηλεχειριστηρίου εκφορτιστεί, φορτίστε τη χρησιμοποιώντας τη θύρα φόρτισης USB ή γυρίστε το τηλεχειριστήριο ανάποδα για να εκθέσετε το ηλιακό πάνελ στο φως.
- Δοκιμάστε να στρέψετε το τηλεχειριστήριο απευθείας προς την τηλεόραση από απόσταση 1,5-1,8 m.
- Αν η τηλεόραση συνοδεύεται από Έξυπνο τηλεχειριστήριο Samsung (τηλεχειριστήριο Bluetooth), φροντίστε να πραγματοποιήσετε ζεύξη του τηλεχειριστηρίου με την τηλεόραση. Για να συζεύξετε ένα Έξυπνο τηλεχειριστήριο Samsung, πατήστε ταυτόχρονα τα κουμπιά  +  για 10 δευτερόλεπτα.

Ελληνικά - 6

## Αισθητήρας Eco και φωτεινότητα οθόνης

Ο αισθητήρας Eco προσαρμόζει αυτόματα τη φωτεινότητα της τηλεόρασης. Αυτή η δυνατότητα μετρά το φως στο δωμάτιο και βελτιστοποιεί αυτόματα τη φωτεινότητα της τηλεόρασης, για να μειωθεί η κατανάλωση ενέργειας. Αν θέλετε να απενεργοποιήσετε αυτή τη λειτουργία, μεταβείτε στην επιλογή  >  Ρυθμίσεις > Γενικές > Εξοικονόμηση ισχύος και ενέργειας > Βελτισποίηση φωτεινότητας.

- Ο αισθητήρας Eco βρίσκεται στο κάτω μέρος της τηλεόρασης. Μην εμποδίζετε τον αισθητήρα με κανένα αντικείμενο. Μπορεί να μειωθεί η φωτεινότητα της εικόνας.

## 04 Προδιαγραφές και πρόσθετες πληροφορίες

### Προδιαγραφές

#### Ανάλυση οθόνης

3840 x 2160

#### Ήχος (Έξοδος)

Σειρά AU7/AU8/AU9/Q6\*A/Q7\*A: 20 W

Σειρά Q8\*A (50"): 40 W, σειρά Q8\*A (55"-85"): 60 W

Σειρά QN9\*A (43"): 20 W, σειρά QN9\*A (50"): 40 W

Σειρά QN9\*A (55"-98"): 60 W

#### Θερμοκρασία λειτουργίας

10 °C έως 40 °C (50 °F έως 104 °F)

#### Υγρασία λειτουργίας

10 % έως 80 %, χωρίς συμπύκνωση υδρατμών

#### Θερμοκρασία φύλαξης

-20 °C έως 45 °C (-4 °F έως 113 °F)

#### Υγρασία φύλαξης

5 % έως 95 %, χωρίς συμπύκνωση υδρατμών



## Σημειώσεις

- Αυτή η συσκευή είναι μια ψηφιακή συσκευή κατηγορίας Β.
  - Για πληροφορίες σχετικά με την τροφοδοσία ρεύματος και περισσότερες πληροφορίες σχετικά με την κατανάλωση ενέργειας, ανατρέξτε στις πληροφορίες που αναγράφονται στην ετικέτα που είναι επικολλημένη στο προϊόν.
    - Στα περισσότερα μοντέλα, η ετικέτα είναι προσαρτημένη στο πίσω μέρος της τηλεόρασης. (Σε ορισμένα μοντέλα, η ετικέτα βρίσκεται στο εσωτερικό του καλύμματος υποδοχών).
  - Η τυπική κατανάλωση ενέργειας μετράται σύμφωνα με το πρότυπο IEC 62087.
  - Για να συνδέσετε καλώδιο LAN, χρησιμοποιήστε ένα καλώδιο CAT7 (τύπου \*STP), (100/10 Mbps)
    - \* Shielded Twisted Pair
  - Οι εικόνες και οι προδιαγραφές του Quick Setup Guide ενδέχεται να διαφέρουν από αυτές του πραγματικού προϊόντος.
  - Ενδέχεται να πληρώσετε μια χρέωση διεκπεραίωσης στις παρακάτω περιπτώσεις:
    - (α) Αν κληθεί ένας τεχνικός κατόπιν αιτήματός σας, χωρίς να διαπιστωθεί κανένα ελάττωμα στο προϊόν (δηλαδή, αν δεν διαβάσατε το εγχειρίδιο χρήσης).
    - (β) Αν προσκομίσετε τη μονάδα στο κέντρο σέρβις της Samsung, χωρίς να διαπιστωθεί κανένα ελάττωμα στο προϊόν (δηλαδή, αν δεν διαβάσατε το εγχειρίδιο χρήσης).
  - Προτού σας επισκεφθεί ένας τεχνικός, θα ενημερωθείτε για το κόστος διεκπεραίωσης.
- \* Οι εικόνες που υπάρχουν σε αυτό το εγχειρίδιο χρήσης παρέχονται μόνο για αναφορά και ενδέχεται να διαφέρουν από την πραγματική εμφάνιση του προϊόντος. Η σχεδίαση και οι προδιαγραφές του προϊόντος ενδέχεται να αλλάξουν χωρίς προειδοποίηση.

Κατόπιν πραγματοποίησης επισκευής του προϊόντος από μη εξουσιοδοτημένο πάροχο τεχνικής υποστήριξης, ιδίως πράξης επισκευής ή επισκευή από μη επαγγελματία, η Samsung δεν φέρει ευθύνη για οποιαδήποτε ζημία στο προϊόν, για οποιονδήποτε τραυματισμό ή άλλο θέμα ασφαλείας του προϊόντος που μπορεί να προκλήθηκε από την απόπειρα επισκευής του προϊόντος, η οποία δεν ακολουθεί πιστά τις εν λόγω οδηγίες επισκευής και συντήρησης. Οποιαδήποτε ζημία στο προϊόν η οποία προκλήθηκε από απόπειρα επισκευής του προϊόντος από οποιοδήποτε πρόσωπο εκτός των εξουσιοδοτημένων από τη Samsung παρόχων τεχνικής υποστήριξης, δεν θα καλυφθεί από την εγγύηση.

Παρακαλώ επισκεφθείτε το [samsung.com/gr/support](http://samsung.com/gr/support) για να βρείτε περισσότερες πληροφορίες σχετικά με το εξωτερικό τροφοδοτικό και το τηλεχειριστήριο που σχετίζονται με οδηγία της ΕΕ για τον οικολογικό σχεδιασμό - Οδηγία ErP

## Μείωση κατανάλωσης ενέργειας

Όταν απενεργοποιήσετε την τηλεόραση, αυτή μεταβαίνει σε κατάσταση αναμονής. Σε κατάσταση αναμονής, συνεχίζει να τραβά μικρή ποσότητα ρεύματος. Για να περιορίσετε την κατανάλωση ρεύματος, απουσνδέετε το καλώδιο ρεύματος όταν δεν πρόκειται να χρησιμοποιήσετε την τηλεόραση για μεγάλο χρονικό διάστημα.

## Άδειες

 **Dolby Audio**

POWERED BY

**QUICK SET™**

 **rovi guide**

 **HEVC Advance™**  
Covered by Patents at [patentlist.hevcadvance.com](http://patentlist.hevcadvance.com)

**HDMI™**  
HIGH-DEFINITION MULTIMEDIA INTERFACE

The terms HDMI and HDMI High-Definition Multimedia Interface, and the HDMI Logo are trademarks or registered trademarks of HDMI Licensing Administrator, Inc. in the United States and other countries.

Δια της παρούσης, η Samsung δηλώνει ότι αυτός ο ραδιοεξοπλισμός συμμορφώνεται με την Οδηγία 2014/53/ΕΕ και τις σχετικές νομικές απαιτήσεις του Ηνωμένου Βασιλείου.

Το πλήρες κείμενο της δήλωσης συμμόρφωσης είναι διαθέσιμο στην ακόλουθη διαδικτυακή διεύθυνση:

<http://www.samsung.com> μεταβείτε στο παράθυρο Support (Υποστήριξη) και εισαγάγετε το όνομα του μοντέλου.

Αυτός ο εξοπλισμός μπορεί να χρησιμοποιηθεί σε όλες τις χώρες της Ε.Ε. και στο Ηνωμένο Βασίλειο.

Η λειτουργία ασύρματου δικτύου WLAN 5 GHz (Wi-Fi) αυτού του εξοπλισμού μπορεί να χρησιμοποιείται μόνο σε εσωτερικούς χώρους.

Μέγ. ισχύς πομπού BT: 100 mW στα 2,4 GHz–2,4835 GHz

Μέγ. ισχύς πομπού Wi-Fi: 100 mW στα 2,4 GHz–2,4835 GHz, 200

mW στα 5,15 GHz–5,25 GHz, 100 mW στα 5,25 GHz–5,35 GHz & 5,47

GHz – 5,725 GHz





Σωστή απόρριψη αυτού του προϊόντος  
(Απόβλητα ηλεκτρικού ηλεκτρονικού  
εξοπλισμού)  
(Ισχύει σε χώρες με ξεχωριστά συστήματα  
συλλογής)

Αυτή η σήμανση πάνω στο προϊόν, στα αξεσουάρ ή στο συνοδευτικό έντυπο υποδεικνύει ότι το προϊόν και τα ηλεκτρονικά του εξαρτήματα (π.χ. φορτιστής, ακουστικά, καλώδιο USB) δεν πρέπει να απορρίπτονται μαζί με άλλα οικιακά απόβλητα στο τέλος του κύκλου ζωής τους. Για να αποφευχθούν πιθανοί κίνδυνοι για το περιβάλλον ή τη δημόσια υγεία από την ανεξέλεγκτη απόρριψη αποβλήτων, διαχωρίστε αυτά τα είδη από τους άλλους τύπους αποβλήτων και ανακυκλώστε τα υπεύθυνα, ώστε να ενισχύσετε την προσπάθεια βιώσιμης επαναχρησιμοποίησης των υλικών πόρων. Οι οικιακοί χρήστες θα πρέπει να συμβουλευούνται είτε το κατάστημα από όπου αγόρασαν το παρόν προϊόν είτε τις τοπικές κρατικές υπηρεσίες για πληροφορίες σχετικά με τον τόπο και τον τρόπο που μπορούν να διαθέσουν αυτά τα είδη προς περιβαλλοντικά ασφαλή ανακύκλωση.

Οι εταιρικοί χρήστες θα πρέπει να επικοινωνούν με τον προμηθευτή τους και να ελέγχουν τους όρους και τις προϋποθέσεις της σύμβασης αγοράς. Αυτό το προϊόν και τα ηλεκτρονικά του αξεσουάρ δεν θα πρέπει να απορρίπτεται μαζί με άλλους τύπους εμπορικών αποβλήτων.

#### Αφαίρεση της μπαταρίας

- Για την αφαίρεση της μπαταρίας επικοινωνήστε με ένα εξουσιοδοτημένο σέρβις. Για να λάβετε πληροφορίες για την αφαίρεση της μπαταρίας επισκεφθείτε την ιστοσελίδα [www.samsung.com/global/ecodesign\\_energy](http://www.samsung.com/global/ecodesign_energy).
- Για τη δική σας ασφάλεια, δεν πρέπει να επιχειρήσετε να αφαιρέσετε την μπαταρία. Αν η μπαταρία δεν αφαιρεθεί σωστά, μπορεί να οδηγήσει σε ζημιά της μπαταρίας και της συσκευής, να προκαλέσει προσωπικό τραυματισμό ή/και να έχει ως αποτέλεσμα να καταστεί μη ασφαλής η συσκευή.



Σωστή απόρριψη των μπαταριών αυτού του  
προϊόντος  
(Ισχύει σε χώρες με ξεχωριστά συστήματα  
συλλογής)

Αυτή η σήμανση πάνω στην μπαταρία, στο εγχειρίδιο ή στη συσκευασία υποδεικνύει ότι οι μπαταρίες που περιέχονται σε αυτό το προϊόν δεν πρέπει να απορρίπτονται μαζί με άλλα οικιακά απόβλητα στο τέλος του κύκλου ζωής τους. Όπου υπάρχει η σχετική σήμανση, τα σύμβολα χημικών ουσιών Hg, Cd ή Pb υποδεικνύουν ότι η μπαταρία περιέχει υδράργυρο, κάδμιο ή μόλυβδο σε επίπεδα που υπερβαίνουν τα επίπεδα αναφοράς της Οδηγίας 2006/66 της Ε.Κ. Αν οι μπαταρίες δεν απορριφθούν σωστά, αυτές οι ουσίες μπορεί να βλάψουν τη δημόσια υγεία ή το περιβάλλον.

Για να προστατέψετε τους φυσικούς πόρους και να ενισχύσετε την προσπάθεια επαναχρησιμοποίησης των υλικών, διαχωρίστε τις μπαταρίες από τους άλλους τύπους αποβλήτων και ανακυκλώστε τις μέσω του τοπικού συστήματος δωρεάν επιστροφής μπαταριών.

- Ο τύπος μπαταρίας ενδέχεται να διαφέρει, ανάλογα με το μοντέλο.



Σωστή απόρριψη των μπαταριών αυτού του  
προϊόντος  
(Ισχύει σε χώρες με ξεχωριστά συστήματα  
συλλογής)



Η επισήμανση επάνω στην μπαταρία, το εγχειρίδιο ή τη συσκευασία υποδεικνύει ότι η μπαταρία αυτού του προϊόντος δεν πρέπει να απορρίπτεται μαζί με τα άλλα οικιακά απορρίμματα. Όπου υπάρχουν, τα χημικά σύμβολα Hg, Cd ή Pb υποδεικνύουν ότι η μπαταρία περιέχει υδράργυρο, κάδμιο ή μόλυβδο πάνω από τα επίπεδα αναφοράς της Ευρωπαϊκής Οδηγίας 2006/66.

Η μπαταρία που είναι ενσωματωμένη σε αυτό το προϊόν δεν αντικαθίσταται από τον χρήστη. Για πληροφορίες σχετικά με την αντικατάστασή τους, παρακαλούμε επικοινωνήστε με τον πάροχο συντήρησης που χρησιμοποιείτε. Μην επιχειρείτε να αφαιρέσετε την μπαταρία ή να την πετάξετε στη φωτιά. Μην αποσυναρμολογείτε, μην συνθλίβετε και μην τρυπάτε την μπαταρία. Εάν έχετε την πρόθεση να απορρίψετε το προϊόν, η υπηρεσία ανακομιδής απορριμμάτων θα πάρει τα κατάλληλα μέτρα για την ανακύκλωση και την επεξεργασία του προϊόντος, συμπεριλαμβανομένης της μπαταρίας.

- Ο τύπος μπαταρίας ενδέχεται να διαφέρει, ανάλογα με το μοντέλο.

Αυτή η σελίδα έχει  
μείνει σκόπιμα κενή.

## Преди на прочетете това ръководство за потребителя

Заедно с телевизора получавате настоящото ръководство за потребителя и вградено електронно ръководство   (Настройки > e-Manual).

## Предупреждение! Важни инструкции за безопасност

Прочетете инструкциите за безопасност, преди да използвате телевизора. Направете справка в таблицата по-долу за обяснение на символите, които може да се намират на вашия продукт Samsung.

ВНИМАНИЕ	
ОПАСНОСТ ОТ ЕЛЕКТРИЧЕСКИ УДАР. НЕ ОТВАРЯЙТЕ.	
ВНИМАНИЕ: ЗА ДА НАМАЛИТЕ ОПАСНОСТТА ОТ ТОКОВ УДАР, НЕ ИЗВАЖДАЙТЕ КАПАКА (ИЛИ ЗАДНИЯ КАПАК). ВЪТРЕ НЯМА ЧАСТИ, КОИТО ДА СЕ ЗАМЕНЯТ ОТ ПОТРЕБИТЕЛЯ. ЗА СЕРВИЗИРАНЕ СЕ ОБЪРНЕТЕ КЪМ КВАЛИФИЦИРАН ПЕРСОНАЛ.	
	Този символ показва, че вътре има високо напрежение. Опасно е да осъществявате какъвто и да е било контакт с вътрешната част на продукта.
	Този символ показва, че в продукта е включена важна документация за работата и поддръжката.
	Продукт от клас II: Този символ показва, че не е необходимо заземяване с цел безопасност. Ако този символ не се намира на продукт със захранващ кабел, продуктът ТРЯБВА да има надеждна връзка със защитно заземяване (нула).
	АС напрежение: Номиналното напрежение, маркирано с този символ, е АС напрежение.
	DC напрежение: Номиналното напрежение, маркирано с този символ, е DC напрежение.
	Внимание. Направете справка с инструкциите за използване: Този символ показва, че трябва да направите справка в ръководството за потребителя за допълнителна информация относно безопасността.

## Захранване

- Не претоварвайте стенните контакти, удължителните кабели или адаптерите с напрежение, превишаващо тяхното напрежение и капацитет. Това може да причини пожар или токов удар.  
Направете справка в раздела за спецификации на захранването на ръководството и/или етикета за електрозахранване на продукта за информация за напрежението и ампеража.
- Захранващите кабели трябва да бъдат поставяне така, че да не бъдат настъпвани или притискани от елементи върху тях. Обърнете особено внимание на кабелите в близост до щепселите, до контактите и там, където излизат от уреда.
- Никога не поставяйте метални предмети в отворените части на апарата. Това може да причини токов удар.
- За да избегнете токов удар, ни пипайте вътрешността на апарата. Само квалифициран техник трябва да отваря апарата.
- Уверете се, че сте вкарали докрай захранващия кабел. При изваждане на захранващия кабел от контакта, винаги дърпайте кабела за щепсела. Никога не изваждайте, като дърпате самия кабел. Не пипайте захранващия кабел с мокри ръце.
- Ако този апарат не функционира правилно, особено ако издава необичайни звуци или миризми, извадете веднага захранващия кабел и се свържете с оторизиран дилър или сервизен център на Samsung.
- За да защитите устройството от гръмотевична буря или когато го оставяте без надзор продължително време (особено в случаите когато възрастен човек или дете бъдат оставени сами), непременно го изключвайте от стенния контакт и изключвайте антената или кабелната система.
  - Натрупаният се прах може да причини токов удар, утечка на ток или пожар чрез генериране на искри или топлина на захранващия кабел или нарушаване на изолацията му.
- Използвайте само добре заземен щепсел и контакт.
  - Неправилното заземяване може да предизвика токов удар или повреда на уреда. (само уреди клас I.)
- За да изключите този апарат напълно, извадете захранващия му кабел от контакта. За да можете да изключите бързо телевизора при необходимост, електрическият контакт и щепсела на захранващия кабел трябва да са леснодостъпни.

## Инсталиране

- Не поставяйте апарата близо до фурна или радиатор или температурен източник или на пряка слънчева светлина.
- Не поставяйте съдове с вода (вази и т.н.) на апарата, тъй като това може да доведе до риск от пожар или токов удар.
- Не излагайте това устройство на дъжд или влага.
- Непременно се свържете с оторизиран сервизен център на Samsung, ако възнамерявате да монтирате телевизора на място с много прах, ниски или високи температури, висока влажност или химически вещества или на място, където ще работи 24 часа, например летище, гара и т.н. В противен случай може да възникне сериозна повреда на телевизора.
- Апаратът не бива да се излага на пръскане и капене.

### Монтиране на телевизора на стена



Ако монтирате този телевизор на стена, следвайте точните инструкции от производителя. Ако не е правилно монтиран, телевизорът може да се плъзне или да падне и да причини тежко нараняване на дете или възрастен и сериозна повреда на телевизора.

- За да поръчате комплекта за монтиране на стена на Samsung се свържете със сервизен център на Samsung.
- Samsung не носи отговорност за всякакви повреди по продукта или телесни наранявания, ако изберете да монтирате конзолата за стена сами.
- Samsung не носи отговорност за повреди на продукта или наранявания на хора, в случай че е използвана стенна конзола, неотговаряща на стандарта VESA или от неизвестен доставчик, или в случай че потребителят не е спазил инструкциите за монтаж на продукта.
- Можете да монтирате стенната конзола върху здрава стена, перпендикулярна на пода. Преди да монтирате стенната конзола на други строителни материали, свържете се с най-близкия търговец на дребно за допълнителна информация. Ако телевизорът бъде монтиран на тавана или наклонена стена, може да падне и да причини телесни повреди.
- Когато монтирате комплект за стенен монтаж, препоръчваме да затегнете и четирите винта VESA.
- Ако искате да монтирате комплект за стенен монтаж, който се закрепва към стената само с два горни винта, непременно използвайте комплект за стенен монтаж на Samsung, който поддържа този тип монтаж. (В зависимост от географския регион е възможно да нямате възможност да поръчате този тип комплект за монтаж на стена.)
- Не монтирайте телевизора под наклон, по-голям от 15 градуса.
- Стандартните размери на комплектите за монтаж на стена са представени в таблицата в Quick Setup Guide.



Не монтирайте комплекта за стенен монтаж, докато телевизорът е включен. Това може да доведе до телесна повреда поради електрически удар.

- Не използвайте винтове, по-дълги от стандартния размер или несъответстващи на спецификациите за винтове на стандарта VESA. Прекалено дълги винтове могат да причинят повреди във вътрешността на телевизора.
- За конзоли за стена, които не отговарят на спецификациите за винтове на стандарта VESA, дължината на винтовете може да е различна, в зависимост от спецификациите на комплекта за монтиране на стена.
- Не затягайте винтовете твърде много. Това може да повреди продукта или да стане причина за неговото падане и да доведе до телесна повреда. Samsung не носи отговорност за такъв тип злополуки.
- Монтирането на стена на телевизора винаги трябва да се извършва от двама души.
  - За монтирането на 82-инчовите или по-големи модели на стена са нужни четири души.

### Осигуряване на адекватно проветряване за вашия телевизор

Когато монтирате телевизора, оставете поне 10 см разстояние между него и другите предмети (стени, шкафове и т.н.), за да осигурите достатъчно добра вентилация. Неосигуряването на достатъчно проветряване може да причини пожар или проблем с продукта, свързан с повишаване на вътрешната температура.

- Когато монтирате телевизора на стойка или на стената, горещо препоръчваме да използвате само части, предоставени от Samsung. Ако използвате части от друг производител, може да възникнат проблеми с продукта или нараняване поради падане на продукта.

### Предпазни мерки за безопасност



**Внимание:** Дърпане, бутане или катерене върху телевизора може да го събори. Особено внимавайте децата да не се увисват на телевизора и да не го дестабилизира. Това може да доведе до падане на телевизора, което да причини сериозни наранявания или смърт. Следвайте всички предпазни мерки, посочени в предоставената листовка за безопасност. За допълнителна стабилност и безопасност можете да закупите и монтирате устройство, осигуряващо защита срещу падане, като за целта разгледате „Предотвратяване на падане на телевизора“.



**ПРЕДУПРЕЖДЕНИЕ:** Никога не поставяйте телевизор на нестабилно място.. Телевизорът може да падне, което да доведе до сериозна телесна повреда или смърт. Много наранявания, особено на деца, могат да се избегнат, като се вземат следните примерни прости предпазни мерки:

- Винаги използвайте шкафове, стойки или методи на монтаж, препоръчани от Samsung.
- Използвайте само мебели, които могат безопасно да поддържат телевизора.
- Винаги се уверявайте, че телевизорът не лежи извън краищата на поддържащата мебел.
- Винаги инструктирайте децата относно опасностите от катерене по мебелите за достигане до телевизора и неговите органи за управление.
- Винаги прибирайте кабелите, свързани към телевизора, така че да не пречат, да не бъдат издърпани и да не спънат някого.
- Никога не поставяйте телевизор на нестабилно място..
- Никога не поставяйте телевизора на високи мебели (например секции или бюфети), без да фиксирате както телевизора, така и мебела към подходяща опора.
- Никога не поставяйте телевизора на кърпи или други материали, които могат да са разположени между телевизора и поддържащата мебел.
- Никога не поставяйте предмети, които могат да изкушат децата да се покатерят, например играчки и дистанционни управления, върху телевизора или мебелите, върху които телевизорът е поставен.

Ако запазвате и премествате съществуващ телевизор, трябва да имате предвид съображенията по-горе и за него.

- Когато премествате или повдигате телевизора за смяна или почистване, внимавайте да не издърпате стойката.

### Предотвратяване на падане на телевизора

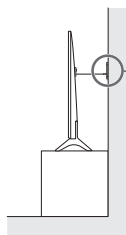
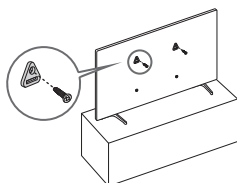

Анкери за стена  
(не са включени  
в комплекта)

1. Използвайте подходящи винтове, за да закрепите здраво скобите към стената. Проверете дали винтовете са здраво захванати в стената.
  - Може да са ви необходими допълнителни материали, например дюбели, в зависимост от вида стена..
2. Използвайте подходящи по размер винтове, за да закрепите здраво скобите към телевизора.
  - За информация относно спецификациите за винтовете разгледайте частта за винтовете в таблицата под Quick Setup Guide.

Български - 4

3. Свържете скобите, фиксирани към телевизора, и тези, фиксирани към стената, със здрав шнур за голямо натоварване и след това завържете шнура здраво.
  - Поставете телевизора близо до стената, така че да не пада назад.
  - Свържете шнура така, че скобите, фиксирани към стената, да са на същата височина или по-ниско от скобите, фиксирани към телевизора.

### Действие

- Този апарат използва батерии. Във вашия район може да има регулации, които изискват изхвърлянето на батериите по подходящ начин, съобразен с околната среда. Свържете се с местните власти за информация за изхвърляне и рециклиране.
- Съхранявайте аксесоарите (дистанционното управление, батерии и др.) на безопасни места, далеч от достъпа на деца.
- Не изпускайте и не удряйте продукта. При повреда на телевизора изключете захранващия кабел от контакта и се свържете със сервизен център на Samsung.
- Не изхвърляйте дистанционното управление или батериите в огън.
- Не създавайте късо напрежение, не разглобявайте и не прегрявайте батериите.
- **ВНИМАНИЕ:** Има опасност от експлозия, ако замените батериите, използвани в дистанционното управление, с грешния тип батерии. Сменяйте само със същия тип или еквивалентни.
- **ПРЕДУПРЕЖДЕНИЕ – ЗА ДА ПРЕДТВРАТИТЕ РАЗПРОСТРАНЕНИЕТО НА ПОЖАР, ДРЪЖТЕ СВЕЩИ И ДРУГИ ПРЕДМЕТИ С ОТКРИТ ПЛАМЪК ДАЛЕЧ ОТ ПРОДУКТА ПРЕЗ ЦЯЛОТО ВРЕМЕ.**



### Грижа за телевизора

- За да почистите този апарат, извадете захранващия кабел от контакта и избършете продукта със суха и мека кърпа. Не използвайте химикали като восъци, бензен, алкохол, разреждители, инсектициди, освежаващи препарати, лубриканти или перилни препарати. Тези химикали могат да повредят облика на апарата или да изтрият напечатаното върху него.
- Външните части и екранът на телевизора могат да се надраскат при почистване. Уверете се, че почиствате външните части и екрана внимателно, като използвате мека кърпа, за да предотвратите надрасквания.
- Не пръскайте с вода или други течности директно върху телевизора. Всякаква течност, която влезе в продукта, може да причини неизправност, пожар или токов удар.

## 01 Какво има в кутията?

Проверете дали следните части са доставени заедно с телевизора. Ако някоя част липсва, се обърнете към доставчика си.

- Дистанционно управление & Батерии (В зависимост от модела)
  - Дистанционно Samsung Smart & Батерии (В зависимост от модела)
  - Ръководство за потребителя
  - Адаптер за CI Card
  - Гаранционна карта/нормативно ръководство (не се предлага в някои региони)
  - Захранващ кабел на телевизора
- 
- Типът на батерията може да е различен в зависимост от модела.
  - Цветовете и формите на частите може да се различават за различните модели.
  - Кабелите, които не са включени в съдържанието на комплекта, могат да се закупят отделно.
  - Проверете за всякакви аксесоари, скрити под или в опаковъчните материали, когато отваряте кутията.



**Предупреждение:** Екранът може да се повреди от директен натиск, ако с него се борава неправилно. Когато повдигате телевизора, препоръчваме да го държите в краищата, както е показано. За повече информация за боравенето, направете справка в Quick Setup Guide, предоставено с продукта.



## 02 Първоначална настройка

Когато включите телевизора си за пръв път, той веднага стартира първоначалната настройка. Следвайте инструкциите, показани на екрана, и конфигурирайте основните настройки на телевизора според средата на гледане.

### Използване на Контролер на телевизора

Можете да включите телевизора с бутон **Контролер на телевизора** най-долу на телевизора, а после използвайте **Меню за управление**. Менюто **Меню за управление** се появява, когато се натисне бутонът **Контролер на телевизора** при включен телевизор.

- Екранът може да се затъмни, ако предпазният филм на логото SAMSUNG или отдолу на телевизора не е премахнат. Трябва да свалите предпазния филм.

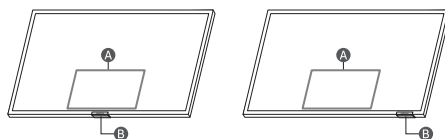

**A** Меню за управление

Бутон **B** Контролер на телевизора / Сензор на дистанционното управление

### Настройка на звуковия сензор

- Тази функция се поддържа само от серия Q7\*A/Q8\*A/QN8\*A/QN9\*A.

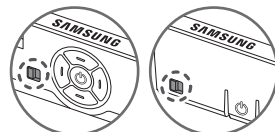

Можете да включите или изключите звуковия сензор, като използвате неговия бутон в долната част на телевизора. При включен телевизор можете да натиснете бутона наляво (или назад), за да включите звуковия сензор, или надясно (или напред), за да го изключите.



Вижте изскачащия прозорец на телевизора, за да проверите дали звуковият сензор е включен или изключен.

- Позицията и формата на звуковия сензор могат да се различават в зависимост от модела.
- По време на анализа, използвайки данни от звуковия сензор, данните не се записват.



## 03 Отстраняване на неизправности и поддръжка

### Отстраняване на неизправности

За допълнителна информация вижте „Отстраняване на неизправности“ или „ЧЗВ“ в e-Manual.

 >  **Настройки** > e-Manual > **Отстраняване на неизправности** или **ЧЗВ**



Ако нито един от съветите в раздела за отстраняване на неизправности не ви помогне, посетете "www.samsung.com" и щракнете върху „Поддръжка“ или се свържете с отдела за техническо обслужване на Samsung.

- Този TFT LED панел се състои от субпиксели, за чието производство е необходима сложна технология. Въпреки това на екрана може да има няколко светли или тъмни пиксела. Тези пиксели няма да повлияят на качеството на работа на продукта.
- За да поддържате телевизора си в оптимално състояние, надстройте до най-новия софтуер. Използвайте функциите от менюто на телевизора **Актуализиране сега** или **Автоматично актуализиране** ( >  **Настройки** > **Поддръжка** > **Актуализиране на софтуер** > **Актуализиране сега** или **Автоматично актуализиране**).

#### Телевизорът не иска да се включи.



- Уверете се, че адаптерът за променлив ток е включен здраво в контакта и телевизора.
- Уверете се, че електрическият контакт работи и че сензорът за дистанционното управление отдолу на телевизора свети непрекъснато в червено.
- Опитайте да натиснете бутона **Контролер на телевизора** отдолу на телевизора, за да се уверите, че проблемът не е в дистанционното управление. Ако телевизорът се включи, вижте „Дистанционното управление не работи“.

#### Дистанционното управление не работи.

- Проверете дали индикаторът за захранване отдолу на телевизора мига, когато натиснете бутона на дистанционното **Електрозахранване**.
  - Серия AU: Ако не мига, сменете батериите на дистанционното управление. Уверете се, че батериите са поставени с техните полюси (+/-) в правилната посока. За по-дълъг живот се препоръчва да използвате алкални батерии.
  - Серия Q: Когато батерията на дистанционното управление е изтощена, заредете я, като използвате USB порта за зареждане, или обърнете дистанционното управление, за да изложите слънчевия панел на светлина.
- Опитайте да насочите дистанционното управление директно към телевизора от разстояние 1,5-1,8 метра.
- Ако телевизорът ви е доставен в комплект с Дистанционно Samsung Smart (Bluetooth дистанционно), не забравяйте да сдвоите дистанционното с телевизора. За сдвояване на Дистанционно Samsung Smart натиснете бутоните  +  заедно за 10 секунди.

Български - 6

## ЕСО сензор и яркост на екрана

Есо сензор автоматично регулира яркостта на телевизора. Тази функция измерва осветлението в стаята и оптимизира яркостта на телевизора автоматично, за да намали консумацията на енергия. Ако искате да изключите тази функция, отидете в  >  **Настройки** > **Общи** > **Пестене на енергия** > **Оптимизиране на яркостта**.

- Есо сензорът се намира отдолу на телевизора. Не блокирайте сензора с никакви предмети. Това може да намали яркостта на картината.

## 04 Спецификации и друга информация

### Спецификации

---

#### Разделителна способност на дисплея

3840 x 2160

---

#### Звук (Изход)

Серия AU7/AU8/AU9/Q6\*A/Q7\*A: 20 W

Серия Q8\*A (50"): 40 W, Серия Q8\*A (55"-85"): 60 W

Серия QN9\*A (43"): 20 W, Серия QN9\*A (50"): 40 W

Серия QN9\*A (55"-98"): 60 W

---

#### Работна температура

10 °C до 40 °C (50 °F до 104 °F)

#### Работна влажност

10 % до 80 %, без конденз

#### Температура на съхраняване

-20 °C до 45 °C (-4 °F до 113 °F)

#### Влажност на съхраняване

5 % до 95 %, без конденз

---



## Забележки

- Това устройство е цифрово изделие от клас Б.
- За информация за захранването и повече информация за консумацията на енергия проверете данните от етикета, залепен на продукта.
  - На повечето модели етикетът е поставен на гърба на телевизора. (На някои модели етикетът е на вътрешната страна на капака на терминалите.)
- Типичната консумация на енергия се измерва според IEC 62087.
- За да свържете LAN кабел, използвайте кабел CAT 7 (\*STP тип) за свързването. (100/10 Mbps)
  - \* Shielded Twisted Pair
- Изображенията и спецификациите в Quick Setup Guide може да се различават от същинския продукт.
- Може да се начисли административна такса в следните ситуации:
  - (а) Извикан е техник по ваше настояване и няма дефект в продукта (т.е. не сте прочели ръководството за потребителя).
  - (б) Занесяте уреда в сервизен център на Samsung, но не е установен дефект в продукта (т.е. не сте прочели ръководството за потребителя).
- Ще бъдете информирани за административната такса преди посещението на техника.

\* Цифрите и илюстрациите в това ръководство за потребителя са предоставени за справка и могат да се различават от начина, по който изглежда продуктът. Техническите спецификации и дизайнът на продукта подлежат на промяна без предизвестие.

При ремонт на продукт от неоторизиран доставчик на услуги (сервиз), самостоятелен ремонт или непрофесионален ремонт, Самсунг не носи отговорност за каквито и да е щети на продукта, наранявания или проблеми с безопасността на продукта или други продукти, причинени от какъвто и да е опит за ремонт на продукта, който не следва внимателно инструкциите за ремонт и поддръжка. Всякакви щети на продукта, причинени от какъвто и да е опит за ремонт на продукта от което и да е лице, различно от сертифициран от Самсунг доставчик на услуги, няма да бъдат покрити от гаранцията.

Моля, посетете [samsung.com/support](http://samsung.com/support), за да намерите допълнителна информация, относно свързаните с директива на ЕС за екодизайн – ErP регулиране, външни захранващи адаптери и дистанционни управления

## Намаляване на консумацията на енергия

Когато изключите телевизора, той влиза в режим на готовност. В режим на готовност той продължава да използва малко количество енергия. За да намалите консумацията на енергия, изваждайте щепсела на захранващия кабел от контакта, когато няма да използвате телевизора продължително време.

## Лицензи

 Dolby Audio

POWERED BY

QUICK SET<sup>®</sup>

 rovi guide

 HEVC Advance<sup>™</sup>  
Covered by Patents at [patentlist.hevcadvance.com](http://patentlist.hevcadvance.com)

 HDMI<sup>™</sup>  
HIGH-DEFINITION MULTIMEDIA INTERFACE

The terms HDMI and HDMI High-Definition Multimedia Interface, and the HDMI Logo are trademarks or registered trademarks of HDMI Licensing Administrator, Inc. in the United States and other countries.

Затова Samsung декларира, че това радио оборудване съответства на Директива 2014/53/ЕС и приложимите законови изисквания, валидни за Великобритания.

Пълният текст на декларацията за съвместимост ще намерите на следния интернет адрес:

<http://www.samsung.com> ; отидете на Support (Поддръжка) и въведете името на модела.

Това оборудване може да се използва във всички страни на ЕС и Великобритания.

Функцията 5 GHz WLAN (Wi-Fi) на това оборудване може да бъде използвана само на закрито.

BT макс. мощност на предаване: 100 mW при 2,4 GHz – 2,4835 GHz

Wi-Fi макс. мощност на предаване: 100mW при 2.4GHz-2.4835GHz, 200mW при 5.15GHz-5.25GHz, 100mW 5.25GHz-5.35GHz & 5.47GHz - 5.725GHz





Правилно изхвърляне на този продукт (отпадъчно електрическо и електронно оборудване)  
(Налично в страни със системи за разделно сметосъбиране)

Маркировката на продукта, принадлежностите или неговата документация показват, че продуктът и неговите електронни принадлежности (напр. захранващ кабел, слушалки, USB кабел) не трябва да се изхвърлят заедно с битовите отпадъци след края на експлоатационния им живот. За да се избегне възможна опасност за околната среда или човешкото здраве от неконтролирано изхвърляне на отпадъци, отделяйте тези елементи от другите видове отпадъци и го рециклирайте по отговорен начин, за да съдействате за устойчивото повторно използване на суровините.

Битовите потребители трябва да се обърнат или към магазина, откъдето са купили този уред, или към местните органи за подробни данни къде и как могат да предадат тези елементи за рециклиране, безопасно за околната среда. Потребителите от предприятията трябва да се обърнат към доставчика си и да проверят условията в договора за покупка. Това изделие и неговите електронни принадлежности не трябва да се смесват с други търговски отпадъци при изхвърляне.

#### Отстраняване на батерията

- За отстраняване на батерията трябва да се свържете с оторизиран сервизен център. За да получите инструкции за отстраняване на батерията, моля посетете [www.samsung.com/global/ecodesign\\_energy](http://www.samsung.com/global/ecodesign_energy).
- За ваша безопасност не трябва да опитвате да отстранявате сами батерията. Ако батерията не се отстрани правилно, това може да причини повреда на батерията и устройството, да предизвика физическо нараняване и/или да доведе до липса на безопасност на устройството.



Правилно изхвърляне на батериите в този продукт  
(Налично в страни със системи за разделно сметосъбиране)

Тази маркировка на батерията, ръководството или опаковката показва, че батериите на продукта не трябва да се изхвърлят с битовия отпадък в края на живота им. Където е маркирано, символите на химичните елементи Hg, Cd или Pb показват, че батерията съдържа живак, кадмий и олово над референтните стойности в Директива 2006/66 на ЕО. Ако батериите не се изхвърлят правилно, тези вещества може да причинят вреда на човешкото здраве и околната среда.

За да се предпазва околната среда и да се стимулира рециклирането, отделяйте батериите от други типове отпадък и ги рециклирайте в местните центрове за връщане на батерии.

- Типът на батерията може да е различен в зависимост от модела.



Правилно изхвърляне на батериите в този продукт  
(Налично в страни със системи за разделно сметосъбиране)

Обозначението върху батерията, ръководството или опаковката, показва, че батериите в този продукт не бива да се изхвърлят с другите битови отпадъци. Където са маркирани, химическите символи Hg, Cd или Pb показват, че батерията съдържа живак, кадмий или олово над контролните нива в Директива 2006/66 на ЕО.

Батерията, поставена в този продукт, не трябва да се заменя от потребителя. За допълнителна информация относно нейната замяна, моля свържете се с Вашия сервизен доставчик. Не опитвайте да изваждате батерията или да я изхвърляте в огън. Не разглобявайте, чупете или пробивайте батерията. Ако възнамерявате да изхвърлите продукта, мястото за събиране на отпадъци ще поеме съответните мерки за рециклиране и обработка на продукта, включително батерията.

- Типът на батерията може да е различен в зависимост от модела.

Тази страница е  
нарочно оставена  
празна.

# Prije nego što pročitate korisnički priručnik

Ovaj televizor isporučuje se s korisničkim priručnikom i ugrađenom opcijom e-Manual (📖) > ⚙️ Postavke > e-Manual).

## Upozorenje! Važne sigurnosne upute

Prije korištenja televizora pročitate sigurnosne upute. Objašnjenja simbola koji se mogu nalaziti na proizvodu tvrtke Samsung potražite u tablici u nastavku.

OPREZ	
POSTOJI RIZIK OD STRUJNOG UDARA. NEMOJTE OTVARATI.	
OPREZ: KAKO BI SE SMANJILA OPASNOST OD STRUJNOG UDARA, NE SKIDAJTE POKLOPAC (NITI STRAŽNJU STRANICU). UNUTAR UREĐAJA NEMA SKLOPOVA KOJE BISTE SAMI MOGLI POPRAVITI. SERVISIRANJE PREPUSTITE KVALIFICIRANOM OSOBLJU.	
	Ovaj simbol znači da je struja u unutrašnjosti visokog napona. Opasno je dolaziti u bilo kakav doticaj s unutarnjim sklopovima proizvoda.
	Ovaj simbol naznačuje da je uz uređaj priložena važna dokumentacija o njegovom radu i održavanju.
	Proizvod II. razreda: Ovaj simbol označava da nije potrebna sigurnosna veza s uzemljenjem. Ako se taj simbol ne nalazi na kabelu za napajanje, proizvod MORA biti sigurno povezan s uzemljenjem.
	Izmjenični napon: nazivni napon označen navedenim simbolom predstavlja izmjenični napon.
	Istosmjerni napon: nazivni napon označen navedenim simbolom predstavlja istosmjerni napon.
	Oprez. Pogledajte upute za upotrebu: Ovaj simbol upućuje korisnika da potraži dodatne informacije u pogledu sigurnosti u korisničkom priručniku.

## Power

- Nemojte preoptereti zidne utičnice, produžne kabele ili adaptere više od njihovog napona i kapaciteta. To može dovesti do požara ili strujnog udara. Za informacije o naponu i jakosti struje pogledajte odjeljak sa specifikacijama o napajanju u priručniku i/ili oznaku napajanja na proizvodu.
- Kabeli za napajanje trebaju se postaviti tako da se izbjegne hodanje preko njih ili njihovo priklještenje predmetima koji su postavljeni na njih ili uz njih. Posebno pripazite na kabele na priključnim dijelovima, na zidnim utičnicama i mjestima na kojima oni izlaze iz uređaja.
- U otvorene dijelove uređaja nikada nemojte umetati metalne predmete. To može dovesti do strujnog udara.
- Kako biste izbjegli strujni udar, nikada nemojte dodirivati unutarnju stranu uređaja. Uređaj smije otvarati samo kvalificirani tehničar.
- Provjerite jeste li utaknuli kabel za napajanje do kraja. Prilikom iskopčavanja kabela za napajanje iz zidne utičnice uvijek ga držite za utikač. Nemojte ga nikada iskopčavati povlačeći kabel. Kabel za napajanje nipošto ne dodirujte vlažnim rukama.
- Ako uređaj ne radi normalno – naročito ako iz njega dopiru neobični zvukovi ili mirisi – odmah ga iskopčajte iz napajanja i obratite se ovlaštenom distributeru ili Samsung servisnom centru.
- Kako bi se uređaj zaštitio od udara groma, kao i u slučaju kada se ne upotrebljava ili se ostavlja bez nadzora duže vrijeme (posebice uz dijete, stariju ili nemoćnu osobu bez nadzora), iskopčajte ga iz zidne utičnice i isključite antenu ili kabelski sustav.
  - Nakupljena prašina može uzrokovati strujni udar, proboj struje ili požar jer zbog nje kabel za napajanje može stvarati iskre ili toplinu ili izolacija može izgubiti svojstva.
- Koristite samo pravilno uzemljene utikače i zidne utičnice.
  - Neppravilno uzemljenje može prouzročiti električni udar ili oštećenje opreme. (Samo oprema klase I.)
- Ako želite u potpunosti isključiti ovaj uređaj, iskopčajte ga iz zidne utičnice. Kako biste bili sigurni da uređaj možete prema potrebi brzo iskopčati, pobrinite se da su zidna utičnica i utikač lako dostupni.

## Instalacija

- Uređaj nemojte smještati u blizini ili iznad radijatora ili otvora sustava grijanja kao ni na mjesta gdje bi bio izložen izravnom sunčevom svjetlu.
- Na uređaj nemojte postavljati posude s vodom (vaze i sl.) jer to može dovesti do požara ili strujnog udara.
- Uređaj nemojte izlagati kiši ni prskanju.
- Za informacije svakako se obratite ovlaštenom servisnom centru ako planirate postaviti televizor na mjesto gdje ima mnogo prašine, mjesto izloženo visokim ili niskim temperaturama, visokoj vlažnosti ili kemijskim tvarima, odnosno na mjesto gdje će raditi 24 sata dnevno kao što su zračne luke, željezničke stanice itd. Nepridržavanje ove upute može dovesti do ozbiljnih oštećenja televizora.
- Uređaj nemojte izlagati kapanju ni prskanju.

### Postavljanje televizora na zid



Ako ovaj televizor postavljate na zid, pažljivo slijedite upute proizvođača. Ako nije pravilno montiran, TV bi mogao skliznuti ili pasti, što može uzrokovati teške povrede djece ili odraslih osoba te ozbiljno oštećenje TV-a.

- Za naručivanje kompleta za montažu na zid, obratite se servisnom centru tvrtke Samsung.
- Samsung ne snosi odgovornost za oštećenja uređaja ili ozljede korisnika ako korisnik odluči samostalno postaviti zidni nosač.
- Tvrtka Samsung ne preuzima odgovornost za štetu na uređaju ili tjelesne povrede proizašle iz upotrebe zidnog nosača koji ne odgovara VESA standardu ili nije specificiran ili ako korisnik ne prati upute za montažu uređaja.
- Zidni nosač postavite na čvrsti zid okomit na pod. Prije nego što postavite zidni nosač na neku podlogu koja nije gipsana ploča, obratite se svom najbližem distributeru za dodatne informacije. Ako televizor postavljate na strop ili nakošeni zid, može pasti i prouzročiti teške tjelesne ozljede.
- Prilikom montiranja nosača na zid, preporučujemo da pričvrstite sva četiri vijka prema standardu VESA.
- Ako želite montirati zidni nosač koji se na zid pričvršćuje samo s dva gornja vijka, svakako koristite zidni nosač tvrtke Samsung koji podržava ovu vrstu montaže. (Možda nećete moći kupiti ovu vrstu zidnog nosača ovisno o geografskom području.)
- Nemojte montirati televizor tako da bude nagnut za više od 15 stupnjeva.
- Standardne dimenzije zidnih nosača prikazane su u tablici u Quick Setup Guide.



Zidni nosač nemojte postavljati dok je televizor uključen. To može dovesti do ozljeda uzrokovanih strujnim udarom.

- Ne koristite vijke koji su duži od standardnih veličina ili nisu usklađeni sa specifikacijama za vijke unutar standarda VESA. Predugački vijci mogu oštetiti unutrašnjost televizora.
- Kod zidnih nosača koji ne odgovaraju specifikacijama za vijke unutar standarda VESA, dužina vijaka može se razlikovati ovisno o specifikacijama zidnih nosača.
- Nemojte prečvrsto zategnuti vijke. To može oštetiti uređaj i uzrokovati njegov pad, što može dovesti do tjelesnih ozljeda. Tvrtka Samsung nije odgovorna za takve nesretne slučajeve.
- Neka televizor na zid uvijek postavljaju dvije osobe.
  - Modele televizora veličine 82 inča ili veće na zid trebaju postaviti četiri osobe.

### Osiguravanje odgovarajućeg prozračivanja televizora

Prilikom postavljanja televizora ostavite razmak od najmanje 10 cm između televizora i drugih predmeta (zidovi, stranice ormarića itd.) kako bi se zajamčila potrebna ventilacija. Nepostojanje odgovarajuće ventilacije može uzrokovati požar ili probleme s proizvodom uslijed povećanja njegove interne temperature.

- Kad postavljate televizor na postolje ili na zidni nosač, preporučujemo da koristite isključivo dijelove koje je isporučio Samsung. Korištenje dijelova drugih proizvođača može dovesti do poteškoća s uređajem ili do ozljeda uzrokovanih padom uređaja.

### Sigurnosne mjere opreza



**Oprez:** potezanje, guranje ili penjanje na televizor može uzrokovati njegov pad. Naročito pripazite da se djeca ne ljuljaju na televizoru i da ga ne destabiliziraju. To može dovesti do prevrtanja televizora i rezultirati ozbiljnim ozljedama ili smrću. Slijedite sve sigurnosne upute navedene u sigurnosnom letku koji je ispuščen s televizorom. Za dodatnu stabilnost i sigurnost možete kupiti i ugraditi uređaj protiv pada, uz praćenje odjeljka „Sprečavanje pada televizora“.



**UPOZORENJE:** Televizor nemojte nikada postavljati na mjesto koje nije stabilno. Televizor može pasti i prouzročiti teške ozljede ili smrt. Kako biste spriječili ozljede, posebice kada je riječ o djeci, slijedite jednostavne mjere opreza navedene u nastavku:

- Uvijek upotrebljavajte ormariće ili postolja ili načine montiranja koje preporučuje Samsung.
  - Uvijek upotrebljavajte namještaj koji može poslužiti kao siguran oslonac za televizor.
  - Uvijek pazite da televizor ne prelazi rubove namještaja na kojemu se nalazi.
  - Uvijek upozorite djecu na opasnosti koje mogu nastati zbog penjanja na namještaj kako bi se dosegnuo televizor ili njegove kontrole.
  - Uvijek postavite žice i kabele spojene s vašim televizorom tako da nije moguće saplesti se o njih, povući ih ili uhvatiti.
  - Televizor nemojte nikada postavljati na mjesto koje nije stabilno.
  - Nikada ne postavljajte televizor na visoki namještaj (npr. ormare ili police za knjige), a da prethodno ne pričvrstite namještaj i televizor za odgovarajući oslonac.
  - Između televizora i namještaja na kojemu se nalazi nemojte nikada postavljati tkaninu ili sličan materijal.
  - Nikada ne postavljajte predmete koji bi mogli potaknuti djecu na penjanje, poput igraćaka ili daljinskih upravljača, na vrh televizora ili na namještaj na kojemu je postavljen televizor.
- Ako želite zadržati svoj trenutni televizor i premjestiti ga, primjenjuju se iste smjernice kao gore navedene.
- Ako televizor trebate premjestiti ili podići kako biste ga zamijenili ili očistili, pripazite da ne izvučete postolje.

### Sprječavanje pada televizora

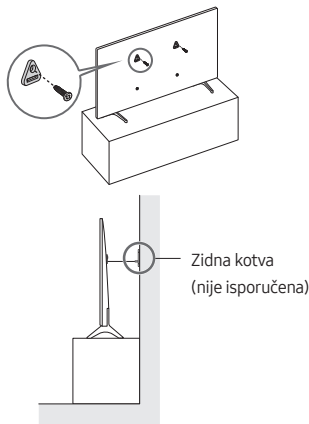

1. Koristeći odgovarajuće vijke dobro pričvrstite nosače na zid. Provjerite jesu li vijci dobro pričvršćeni u zid.
  - Ovisno o vrsti zida, možda će vam zatrebati dodatni materijal poput kotve.
2. Koristeći odgovarajuću veličinu vijaka dobro pričvrstite par nosača na televizor.
  - Informacije o specifikacijama za vijke potražite u tablici u Quick Setup Guide.

3. Povežite nosače pričvršćene na televizor i nosače pričvršćene na zid snažnom izdržljivom uzicom i zatim je čvrsto zavežite.
  - Televizor postavite blizu zida kako ne bi pao prema natrag.
  - Povežite uzicu tako da nosači pričvršćeni na zid budu na istoj ili nižoj visini od nosača pričvršćenih na stražnjoj strani televizora.

### Radnja

- Ovaj uređaj koristi baterije. U vašoj zajednici možda su na snazi propisi o zaštiti okoliša koji uređuju odlaganje baterija na pravilan način. Informacije o odlaganju i recikliranju zatražite od lokalnih vlasti.
- Dodatke (daljinski upravljač, baterije itd.) spremite na sigurno mjesto izvan dohvaata djece.
- Uređaj nemojte bacati niti udarati. Ako je uređaj oštećen, isključite kabel za napajanje i obratite se servisnom centru tvrtke Samsung.
- Daljinski upravljač i baterije nemojte bacati u vatru.
- Baterije nemojte rastavljati, pregrijavati niti na njima izazivati kratki spoj.
- **OPREZ:** Postoji opasnost od eksplozije ako baterije u daljinskom upravljaču zamijenite krivom vrstom baterija. Baterije mijenjajte samo baterijama iste ili jednakovrijedne vrste.
- **UPOZORENJE – KAKO NE BI DOŠLO DO POŽARA, UVIJEK DRŽITE SVIJEĆE ILI DRUGE IZVORE OTVORENOG PLAMENA PODALJE OD UREĐAJA.**



### Briga o televizoru

- Ako želite očistiti uređaj, iskopčajte kabel za napajanje iz zidne utičnice i mekom, suhom krpom obrišite uređaj. Nemojte koristiti nikakve kemikalije poput voska, benzena, alkohola, razrjeđivača, insekticida, osvježivača zraka, maziva ili sredstava za pranje. Ove kemikalije mogu oštetiti izgled televizora ili obrisati oznake otisnute na njemu.
- Tijekom čišćenja mogu nastati ogrebotine na vanjskim površinama televizora i njegovom zaslону. Kako biste izbjegli stvaranje ogrebotina, pažljivo brišite vanjske površine i zaslon mekom krpom.
- Nemojte prskati vodu ili neku drugu tekućinu izravno na televizor. Tekućina koja uđe u proizvod može uzrokovati kvar, požar ili strujni udar.

## 01 Sadržaj pakiranja

Provjerite jesu li s televizorom isporučeni sljedeći dodaci. Ako neki predmeti nedostaju, obratite se distributeru.

- Daljinski upravljač & baterije (Ovisno o modelu)
- Samsung pametni daljinski upravljač & baterije (Ovisno o modelu)
- Korisnički priručnik
- Adapter za CI karticu
- Jamstvena kartica/Vodič kroz zakonske propise (nije dostupno na nekim lokacijama)
- Kabel za napajanje televizora

- Vrsta baterija može se razlikovati ovisno o modelu.
- Boja i oblik predmeta mogu se razlikovati ovisno o modelu.
- Kabeli koji nisu uključeni u paket mogu se kupiti zasebno.
- Prilikom otvaranja pakiranja provjerite ima li dodatika iza materijala pakiranja ili u njemu.



**Upozorenje:** zasloni se prilikom rukovanja mogu oštetiti izravnim pritiskom. Preporučujemo podizanje televizora za rubove kao što je prikazano. Više informacija o rukovanju proizvodom potražite u vodiču Quick Setup Guide priloženom ovom proizvodu.



## 02 Početno postavljanje

Kada prvi put uključite televizor, početno postavljanje pokrenut će se automatski. Slijedite upute na zaslonu i konfigurirajte osnovne postavke televizora prema okruženju gledanja.

### Korištenje funkcije TV upravljač

Televizor možete uključiti pomoću gumba TV upravljač pri dnu televizora, a zatim upotrijebite Izbornik za upravljanje. Opcija Izbornik za upravljanje pojavljuje se kada pritisnete gumb TV upravljač dok je televizor uključen.

- Zaslon se može zatamniti ako zaštitna folija na logotipu SAMSUNG ili pri dnu televizora nije skinuta. Skinite zaštitnu foliju.

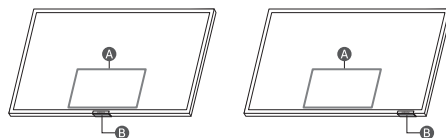

### A Izbornik za upravljanje

Gumb za B TV upravljač / Senzor daljinskog upravljača

### Postavljanje senzora zvuka

- Ova je funkcija podržana samo kod serija Q7\*A/Q8\*A/QN8\*A/QN9\*A.

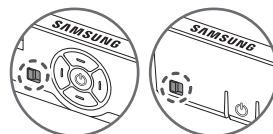

Možete uključiti ili isključiti senzor zvuka pomoću njegova gumba na dnu televizora.

Kada je televizor uključen, možete gurnuti gumb ulijevo (ili unazad) kako biste uključili senzor zvuka, ili udesno (ili prema naprijed) kako biste ga isključili.



Na skočnom prozoru na televizoru provjerite je li senzor zvuka uključen ili isključen.

- Položaj i oblik senzora zvuka mogu se razlikovati ovisno o modelu.
- Prilikom analize podataka dobivenih putem senzora zvuka, podaci nisu pohranjeni.



## 03 Rješavanje problema i održavanje

### Rješavanje problema

Dodatne informacije potražite u odjeljku „Rješavanje problema” ili „Često postavljana pitanja” u e-Manual.

 >  Postavke > e-Manual > Rješavanje problema ili Često postavljena pitanja



Ako se ne može primijeniti nijedan savjet za rješavanje problema, posjetite web-mjesto „www.samsung.com”, a zatim pritisnite Podrška ili se obratite Samsung servisnom centru.

- Ovaj TFT LED zaslon sastoji se od podpiksela koji se proizvode pomoću napredne tehnologije. No, na zaslonu može biti nekoliko svjetlih ili tamnih piksela. Ti pikseli nemaju utjecaj na radne karakteristike uređaja.
- Kako bi vaš televizor bio u optimalnom stanju, nadogradite ga na najnoviji softver. Upotrijebite funkciju **Ažuriraj sada** ili **Automatsko ažuriranje**. Na izborniku televizora ( >  Postavke > Podrška > Ažuriranje softvera > Ažuriraj sada ili Automatsko ažuriranje).

#### Televizor se ne može uključiti.

- Provjerite je li kabel za napajanje izmjeničnom strujom dobro priključen u televizor i u zidnu utičnicu.
- Provjerite radi li zidna utičnica i svjetli li senzor daljinskog upravljača na dnu televizora u crvenoj boji.
- Pokušajte pritisnuti gumb **TV upravljač** na dnu televizora kako biste se uvjerali da problem nije u daljinskom upravljaču. Ako se televizor uključuje, pogledajte odjeljak „Daljinski upravljač ne radi”.

#### Daljinski upravljač ne radi.

- Provjerite treperi li indikator pri dnu televizora kada pritisnete gumb Struja na daljinskom upravljaču.
  - Serija AU: Ako ne treperi, zamijenite baterije daljinskog upravljača. Provjerite jesu li baterije umetnute s pravilno okrenutim polovima (+/-). Za dulje trajanje baterija preporučuje se korištenje alkalnih baterija.
  - Serija Q: Kad se baterija daljinskog upravljača isprazni, napunite bateriju putem USB priključka za punjenje ili prevrnite daljinski upravljač kako biste solarnu ćeliju izložili svjetlu.
- Pokušajte usmjeriti daljinski upravljač izravno prema televizoru s 1,5 – 1,8 m udaljenosti.
- Ako je uz vaš televizor isporučen upravljač Samsung pametni daljinski upravljač, (Bluetooth daljinski upravljač) uparite ga s televizorom. Da biste uparili Samsung pametni daljinski upravljač, istodobno na 10 sekundi pritisnite gumb  + .

## Ekološki senzor i svjetlina zaslona

Ekološki senzor automatski podešava svjetlinu zaslona televizora.

Ova značajka mjeri svjetlost u prostoriji i automatski optimizira svjetlinu zaslona televizora kako bi se smanjila potrošnja energije.

Ako želite isključiti ovu funkciju, otvorite  >  Postavke >

Općenito > Napajanje i ušteda energije > Optimizacije svjetline.

- Ekološki se senzor nalazi na dnu televizora. Nemojte blokirati senzor nikakvim predmetom. To može smanjiti svjetlinu slike.

## 04 Specifikacije i ostale informacije

### Specifikacije

#### Rezolucija zaslona

3840 x 2160

#### Zvuk (izlaz)

Seriya AU7/AU8/AU9/Q6\*A/Q7\*A: 20 W

Seriya Q8\*A (50"): 40 W, Seriya Q8\*A (55"-85"): 60 W

Seriya QN9\*A (43"): 20 W, Seriya QN9\*A (50"): 40 W

Seriya QN9\*A (55"-98"): 60 W

#### Radna temperatura

Od 10 °C do 40 °C (od 50 °F do 104 °F)

#### Radna vlažnost

Od 10 % do 80 %, bez kondenzacije

#### Temperatura pohrane

Od -20 °C do 45 °C (od -4 °F do 113 °F)

#### Vlažnost prilikom pohrane

Od 5 % do 95 %, bez kondenzacije

## Bilješke

- Ovaj je uređaj digitalni uređaj klase B.
- Informacije o napajanju i potrošnji energije potražite u informacijama na naljepnici zalijepljenoj na proizvod.
  - Na većini modela, naljepnica s oznakom nalazi se na stražnjoj strani televizora. (Na nekim modelima, naljepnica se nalazi na unutarnjoj strani poklopca priključka.)
- Tipična potrošnja energije izmjerena je u skladu sa standardom IEC 62087.
- Za povezivanje LAN kabela upotrijebite kabel kategorije 7 (\*STP vrsta kabela). (100/10 Mb/s)
  - \* Shielded Twisted Pair
- Slike i specifikacije u vodiču Quick Setup Guide mogu se razlikovati od stvarnog proizvoda.
- Moguća je naplata naknade za administraciju u slučaju:
  - (a) pozivanja inženjera na vaš zahtjev, ako se ustanovi da je proizvod ispravan (tj. niste pročitali korisnički priručnik)
  - (b) dostave uređaja u Samsung servisni centar, ako se ustanovi da je proizvod ispravan (tj. niste pročitali korisnički priručnik).
- O iznosu administrativne naknade bit ćete obaviješteni prije tehničarovog posjeta.

\* Slike i crteži navedeni u ovom korisničkom priručniku informativne su prirode i mogu se razlikovati od stvarnog izgleda uređaja. Dizajn i specifikacije proizvoda mogu se promijeniti bez prethodne najave.

Samsung nije odgovoran za oštećenja uređaja, ozljede ili bilo koji drugi problem u vezi sigurnosti uređaja koji su uzrokovani popravkom uređaja od strane neovlaštenog servisa, od strane samog korisnika uređaja ili od strane nestručne osobe, ili pokušajem popravka uređaja prilikom kojega nisu pažljivo poštivane ove upute za popravak i održavanje. Bilo kakvo oštećenje uređaja nastalo kao posljedica pokušaja popravka uređaja od strane druge osobe osim ovlaštenog Samsung pružatelja servisnih usluga neće biti pokriveno jamstvom za ispravnost uređaja.

Posjetite [Samsung.com/support](http://Samsung.com/support) kako biste pronašli detaljnije informacije o vanjskom adapteru za napajanje te daljinskom upravljaču koji su povezani s EU direktivom o ekološkom dizajnu - ErP regulativa

## Smanjenje potrošnje energije

Kad isključite televizor, on ulazi u stanje pripravnosti. U stanju pripravnosti televizor i dalje koristi malu količinu energije. Kako biste smanjili potrošnju energije, iskopčajte kabel za napajanje ako televizor nećete koristiti tijekom dužeg razdoblja.

## Licence

 **Dolby Audio**

POWERED BY

**QUICK SET**<sup>®</sup>

 **rovi guide**

 **HEVC Advance**<sup>™</sup>  
Covered by Patents at [patentlist.hevcadvance.com](http://patentlist.hevcadvance.com)

**HDMI**<sup>™</sup>  
HIGH-DEFINITION MULTIMEDIA INTERFACE

The terms HDMI and HDMI High-Definition Multimedia Interface, and the HDMI Logo are trademarks or registered trademarks of HDMI Licensing Administrator, Inc. in the United States and other countries.

Samsung ovime izjavljuje da je ova radijska oprema u skladu s Direktivom 2014/53/EU i relevantnim zakonskim odredbama Ujedinjene Kraljevine.

Cjelokupan tekst izjave o sukladnosti dostupan je na sljedećoj internetskoj adresi:

<http://www.samsung.com> odaberite Podrška i unesite naziv modela.

Ova se oprema smije upotrebljavati u svim državama EU-a i u Ujedinjenoj Kraljevini.

Funkcija WLAN(Wi-Fi) od 5 GHz ove opreme može se koristiti samo u zatvorenim prostorima.

BT maks. snaga odašiljača: 100 mW pri 2,4GHz – 2,4835 GHz  
Wi-Fi maks. snaga odašiljača: 100 mW pri 2,4G Hz – 2,4835 GHz,  
200 mW pri 5,15 GHz – 5,25 GHz, 100 mW 5,25 GHz – 5,35 GHz i  
5,47 GHz – 5,725 GHz





Pravilno odlaganje ovog uređaja (otpadna električna & elektronička oprema)  
(Primjenjivo u državama sa sustavima odvojenog prikupljanja otpada)

Ova oznaka na proizvodu, dodacima i dokumentaciji označavaju da se proizvod i njegovi elektronički dodaci (npr. punjač, slušalice, USB kabel) na kraju svog vijeka trajanja ne smiju odlagati s ostalim otpadom iz domaćinstva. Kako biste spriječili zagađivanje okoliša ili narušavanje zdravlja ljudi zbog nekontroliranog odlaganja otpada, ove predmete svakako odvojite od ostalih vrsta otpada i odgovorno ih reciklirajte kako biste potpomogli održivo iskorištavanje materijalnih resursa.

Privatni korisnici informacije o mjestima i načinu recikliranja ovog proizvoda koje je sigurno za okoliš mogu zatražiti od trgovca kod kojeg su kupili proizvod ili ureda lokalnih vlasti.

Tvrtke bi se trebale obratiti svom dobavljaču i provjeriti odredbe i uvjete ugovora o kupovini. Ovaj proizvod i njegovi elektronički dodaci se prilikom odlaganja ne bi smjeli miješati s ostalim komercijalnim otpadom.

#### Uklanjanje baterije

- Za uklanjanje baterije kontaktirajte ovlašteni servisni centar. Za upute o uklanjanju baterije posjetite stranicu [www.samsung.com/global/ecodesign\\_energy](http://www.samsung.com/global/ecodesign_energy).
- Zbog vlastite sigurnosti nemojte pokušavati ukloniti bateriju. Ako baterija nije ispravno uklonjena, to može dovesti do oštećenja na bateriji ili uređaju, prouzročiti ozljedu i/ili narušiti sigurnost uređaja.



Pravilno odlaganje baterija iz ovog proizvođača  
(Primjenjivo u državama sa sustavima odvojenog prikupljanja otpada)

Ova oznaka na bateriji, priručniku ili pakiranju označava da se baterija u ovom proizvodu na kraju vijeka trajanja ne smije odlagati s ostalim kućanskom otpadom. Kemijski simboli Hg, Cd ili Pb na oznakama upućuju da baterija sadrži razine žive, kadmija ili olova više od referentnih razina u Direktivi EZ 2006/66. Ako se baterije ne odlože na pravilan način te tvari mogu naškoditi zdravlju ljudi i okolišu.

Radi zaštite prirodnih resursa i promicanja ponovnog korištenja sirovina, baterije odvojite od ostalog otpada i reciklirajte ih u sklopu lokalnog sustava besplatnog vraćanja baterija.

- Vrsta baterija može se razlikovati ovisno o modelu.



Pravilno odlaganje baterija iz ovog proizvođača  
(Primjenjivo u državama sa sustavima odvojenog prikupljanja otpada)

Ova oznaka na bateriji, priručniku ili pakiranju označava da se baterija u ovom proizvodu ne smije odlagati s ostalim kućanskom otpadom. Kemijski simboli Hg, Cd i Pb na oznakama govore da baterija sadrži razine žive, kadmija ili olova više od referentnih razina u Direktivi EU 2006/66.

Korisnik ne može zamijeniti bateriju koja je ugrađena u ovaj uređaj. Informacije o zamjeni baterije zatražite od davatelja usluga. Nemojte pokušavati vaditi bateriju ili je baciti u vatru. Nemojte rastavljati, gnječiti niti bušiti bateriju. Namjeravate li baciti proizvod, služba za prikupljanje otpada poduzet će odgovarajuće mjere s ciljem recikliranja i obrade proizvoda, uključujući i njegovu bateriju.

- Vrsta baterija može se razlikovati ovisno o modelu.

Ova je stranica namjerno  
ostavljena praznom.

# Než si přečtete tuto uživatelskou příručku

Tento televizor se dodává s uživatelskou příručkou a zabudovanou elektronickou příručkou (📖) > ⚙️ Nastavení > e-Manual).

## Varování! Důležité bezpečnostní pokyny

Dříve než začnete televizor používat, přečtěte si bezpečnostní pokyny. V tabulce níže naleznete vysvětlivky k symbolům, které se mohou nacházet na vašem výrobku Samsung.

UPOZORNĚNÍ	
RIZIKO ZASAŽENÍ ELEKTRICKÝM PROUDEM. NEOTVÍRAT	
UPOZORNĚNÍ: ABY SE SNÍŽILO RIZIKO ÚRAZU ELEKTRICKÝM PROUDEM, NESNÍMEJTE KRYT (ANI ZADNÍ PANEL). UVNITŘ SE NENACHÁZEJÍ ŽÁDNÉ DÍLY, KTERÉ BY MOHL UŽIVATEL SÁM OPRAVIT. VŠECHNY OPRAVY PŘENEČEJTE KVALIFIKOVANÉMU SERVISNÍMU TECHNIKOVÍ.	
	Tento symbol znamená, že součásti uvnitř jsou pod vysokým napětím. Jakýkoli kontakt s vnitřní částí přístroje je nebezpečný.
	Tento symbol označuje, že k tomuto přístroji byla přiložena důležitá dokumentace týkající se provozu a údržby.
	Výrobek třídy II: Tento symbol indikuje, že zařízení nevyžaduje ochranné elektrické uzemnění. Pokud se na výrobku, který je napájen napájecím kabelem, nevyskytuje tento symbol, výrobek MUSÍ BÝT uzemněn spolehlivým připojením.
	Střídavé napětí (AC): Jmenovité napětí označené tímto symbolem je napětí AC.
	Stejnosměrné napětí (DC): Jmenovité napětí označené tímto symbolem je napětí DC.
	Upozornění. Nahlédněte do pokynů k použití: Tento symbol radí uživateli, aby nahlédl do uživatelské příručky, kde najde další informace související s bezpečností.

## Napájení

- Nepřetěžujte elektrické zásuvky, prodlužovací kabely ani adaptéry nad určené napětí a kapacitu. Mohlo by dojít k požáru nebo úrazu elektrickým proudem. Údaje napětí a proudu najdete v části příručky s údaji o napájení nebo na štítku s údaji o napájení umístěném na výrobku.
- Napájecí kabely by měly být vedeny tak, aby se snížila pravděpodobnost jejich pošlapání nebo sevržení předměty umístěnými na nich nebo pod nimi. Věnujte zvláštní pozornost kabelům v oblasti zástrček, zásuvek a míst, kde vycházejí ze spotřebiče.
- Nikdy nevkládejte do otvorů přístroje žádné kovové předměty. Mohlo by dojít k úrazu elektrickým proudem.
- Abyste se vyhnuli úrazu elektrickým proudem, nedotýkejte se nikdy vnitřních částí přístroje. Tento přístroj smí otevírat pouze kvalifikovaný technik.
- Zástrčku napájecího kabelu zasuňte pevně do zásuvky. Při odpojování ze zásuvky vždy držte napájecí kabel za zástrčku. Při odpojování nikdy netahejte za kabel. Napájecího kabelu se nedotýkejte mokřými rukama.
- Pokud televizor nefunguje normálně – zvláště pokud z něho vychází neobvyklý zvuk nebo zápach – okamžitě jej odpojte a kontaktujte autorizovaného prodejce nebo servisní středisko společnosti Samsung.
- Z důvodu ochrany spotřebiče během bouřky nebo v případě, že jej zanecháte bez dozoru nebo jej delší dobu nepoužíváte (především pokud je s ním ponecháno bez dozoru dítě, starší osoba nebo hendikepovaná osoba), odpojte spotřebič z elektrické zásuvky spolu s anténou nebo systémem kabelové televize.
  - Velké množství prachu může způsobit úraz elektrickým proudem, elektrické ztráty nebo požár v důsledku jisker a zahřívání na napájecím kabelu nebo porušení izolace.
- Používejte pouze správně uzemněnou zástrčku a zásuvku.
  - Nesprávné uzemnění může způsobit úraz elektrickým proudem nebo poškodit zařízení. (Platí pouze pro zařízení třídy I.)
- Chcete-li přístroj zcela vypnout, vytáhněte jeho napájecí kabel ze zásuvky. Abyste zajistili, že zařízení půjde v případě potřeby rychle odpojit, ujistěte se, že zásuvka a zástrčka napájecího kabelu jsou snadno dostupné.



## Instalace

- Neumísťujte tento spotřebič do blízkosti radiátorů nebo zdrojů tepla nebo nad ně a ani do míst, kde by byl vystaven přímému slunečnímu záření.
- Na spotřebič nepokládejte nádoby s vodou (vázy apod.), mohlo by dojít k požáru nebo úrazu elektrickým proudem.
- Spotřebič nesmí být vystavován dešti ani vlhkosti.
- V případě, že instalujete televizor v místě s velkým množstvím prachu, vysokou nebo nízkou teplotou, vysokou vlhkostí, chemickými látkami a nepřetržitým provozem, např. na letišti nebo vlakovém nádraží atd., obraťte se na autorizované servisní středisko Samsung, kde získáte příslušné informace. Pokud tak neučiníte, může dojít k vážnému poškození televizoru.
- Přístroj nesmí být vystavován kapající nebo stříkající vodě.

### Montáž televizoru na zeď



Jestliže budete televizor upevňovat na zeď, postupujte přesně podle pokynů výrobce.

V případě nesprávné montáže může televizor spadnout a vážně se poškodit nebo způsobit vážné zranění dětí či dospělých.

- Chcete-li si objednat sadu Samsung pro upevnění na stěnu, obraťte se na servisní středisko Samsung.
- Společnost Samsung není zodpovědná za žádná poškození televizoru ani zranění způsobená chybnou instalací držáku na zeď zákazníkem.
- Společnost Samsung nenese odpovědnost za poškození televizoru nebo zranění v případě použití nespécifikovaného držáku na zeď, popřípadě držáku, který neodpovídá standardu VESA, nebo v případě nedodržení pokynů k instalaci televizoru.
- Sadu pro upevnění na zeď můžete instalovat na pevnou zeď kolmou k podlaze. Před upevněním sady na povrch, jako je sádkartón, kontaktujte svého nejbližšího prodejce, aby vám poskytl další informace. Provádíte-li montáž televizoru na strop nebo šikmou stěnu, může dojít k jeho pádu a následně k vážnému zranění osob.
- Při montáži sady pro upevnění na zeď doporučujeme upevnit všechny čtyři šrouby VESA.
- Pokud chcete instalovat sadu pro upevnění na zeď, která se připevňuje ke zdi pouze dvěma horními šrouby, použijte montážní sadu Samsung, která podporuje tento typ instalace. (Tento typ sady pro upevnění na zeď nemusí být ve vaší zeměpisné oblasti dostupný.)
- Neinstalujte televizor s náklonem větším než 15 stupňů.
- Standardní rozměry sad pro upevnění na zeď jsou uvedeny v tabulce v Quick Setup Guide.



Sadu pro upevnění na zeď neinstalujte, když je televizor zapnutý. Mohlo by dojít ke zranění osob elektrickým proudem.

- Nepoužívejte šrouby delší, než je standardní rozměr. Nepoužívejte šrouby, které neodpovídají specifikacím šroubů standardu VESA. Příliš dlouhé šrouby mohou poškodit vnitřní části televizoru.
- V případě sad pro upevnění na zeď, které neodpovídají specifikacím pro šrouby VESA, se může délka šroubů lišit v závislosti na jejich specifikacích.
- Neutahujte šrouby příliš pevně. Mohlo by dojít k poškození televizoru nebo k jeho pádu a následně ke zranění osob. Společnost Samsung není zodpovědná za tento druh poškození nebo zranění.
- Upevnění televizoru na zeď by měly vždy provádět alespoň dvě osoby.
  - 82palcové nebo větší modely televizorů by měli na zeď upevňovat čtyři lidé.

### Zajištění dostatečného větrání televizoru

Při instalaci televizoru zajistěte, aby mezi televizorem a ostatními předměty (stěnou, stranami skříněk apod.) byla vzdálenost alespoň 10 cm z důvodu řádného větrání. Pokud nebude mít výrobek prostor pro dostatečné větrání, může dojít k problémům s výrobkem způsobeným jeho přehřátím nebo k požáru.

- Ať už použijete stojan nebo budete montovat televizor na zeď, důrazně doporučujeme používat pouze díly společnosti Samsung. Použijete-li díly jiného výrobce, může dojít k potíží s televizorem nebo ke zranění způsobenému jeho pádem.

### Bezpečnostní pokyny



**Upozornění:** Na televizor netlačte, netahejte za něj ani se na něj nezavěšujte. Mohlo by dojít k jeho pádu. Zejména dbejte na to, aby se na televizor nezavěšovaly děti nebo jiným způsobem nenarušovaly jeho stabilitu. Mohlo by dojít k převrnutí televizoru a vážnému nebo i smrtelnému zranění. Dodržujte všechna bezpečnostní opatření uvedená na dodaném bezpečnostním letáku. Chcete-li zvýšit stabilitu a bezpečnost, můžete zakoupit a namontovat zařízení zabraňující pádu televizoru popsané v části „Zabránění pádu televizoru“.



**VAROVÁNÍ:** Nikdy neumísťujte televizor na nestabilní místo. Televizor by mohl spadnout a způsobit vážné zranění nebo smrt. Mnoha zraněním, zvláště dětí, lze předcházet, pokud učiníte jednoduchá opatření, např.

- Vždy používejte skříňky, stojany nebo způsoby připevnění doporučené společností Samsung.
- Vždy používejte pouze takový nábytek, který bezpečně televizor udrží.
- Vždy zkontrolujte, zda televizor nepřesahuje přes okraj nábytku, na kterém stojí.
- Vždy poučte děti o nebezpečí, které hrozí při šplhání na nábytek, pokud chtějí ovládat televizor nebo s ním manipulovat.
- Kabely připojené k televizoru vždy ved'te tak, aby o ně nebylo možné zakopnout nebo za ně tahat či chytat.
- Nikdy neumísťujte televizor na nestabilní místo.
- Nikdy neumísťujte televizor na vysoký nábytek (například police nebo knihovny), aniž by byly jak nábytek, tak i televizor bezpečně zajištěny.
- Nikdy neumísťujte televizor na ubrus nebo jiné materiály, které se mohou nacházet mezi televizorem a nábytkem.
- Na vrchní stranu televizoru nebo nábytku, na kterém je televizor umístěn, nikdy neumísťujte předměty, ke kterým by mohly děti chtít vyšplhat, jako jsou hračky nebo dálkové ovladače.

Pokud i nadále budete používat nebo chcete přemístit stávající televizor, měli byste se řídit stejnými pokyny, které jsou uvedeny výše.

- Kdykoli je nutné pohybovat s televizorem nebo ho zvedat, například při přemísťování nebo úklidu, nikdy neodpojujte stojan.

### Zabránění pádu televizoru

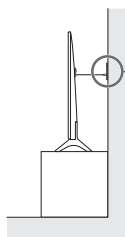
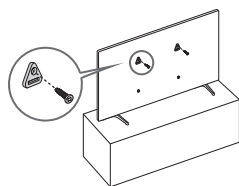

1. S použitím správných šroubů pevně připevněte sadu konzol ke stěně. Ujistěte se, že jsou šrouby pevně připevněny ke zdi.
  - V závislosti na typu zdi je možné, že budete potřebovat další materiál, například hmoždinky.
2. S použitím šroubů správné velikosti připevněte sadu konzol k televizoru.
  - Specifikaci šroubů naleznete v části „Standardní šroub“ v tabulce v Quick Setup Guide.

3. Pomocí pevného odolného lanka k sobě spojte konzoly připevněné k televizoru a konzoly připevněné ke zdi a poté lanko pevně zavažte.
  - Umístěte televizor ke zdi, aby nemohl přepadnout dozadu.
  - Lanko ved'te tak, aby byly adaptéry připevněné ke zdi ve stejné výšce nebo níže než adaptéry připevněné k televizoru.

### Provoz

- Součástí tohoto spotřebiče jsou baterie. Ve vaší zemi mohou platit nařízení, která vám ukládají tyto baterie zlikvidovat řádným způsobem s ohledem na životní prostředí. Informace o likvidaci či recyklaci získáte u příslušných orgánů místní správy.
- Příslušenství (dálkový ovladač, baterie atd.) skladujte na bezpečném místě mimo dosah dětí.
- Přístroj chraňte před nárazy a zabraňte jeho pádu. Pokud dojde k poškození přístroje, vypněte jej, odpojte od elektrické sítě a obraťte se na servisní středisko Samsung.
- Dálkový ovladač ani baterie nevyhazujte do ohně.
- Baterie nezkratujte, nerozebírejte ani nepřehřívejte.
- **UPOZORNĚNÍ:** Pokud vyměníte baterie dálkového ovladače za nesprávný typ, může dojít k explozi. Baterie vyměňujte pouze za baterie stejného typu.
- **VAROVÁNÍ:** ABYSTE ZABRÁNILI VZNIKU POŽÁRU, NIKDY NEUMÍSŤUJTE V BLÍZKOSTI TELEVIZORU SVÍČKY ANI JINÉ ZDROJE OTEVŘENÉHO OHNĚ.



### Péče o televizor

- Při čištění přístroje vytáhněte zástrčku napájecího kabelu ze zásuvky a přístroj očistěte měkkým suchým hadříkem. Nepoužívejte chemikálie jako vosk, benzen, alkohol, ředidla, insekticidy, osvěžovače vzduchu, maziva nebo saponáty. Při použití těchto chemických látek by mohlo dojít k poškození povrchu televizoru nebo k odstranění jeho potisku.
- Při čištění může dojít k poškrábání povrchu televizoru a jeho obrazovky. Při otírání povrchu a obrazovky postupujte opatrně a používejte jemnou tkaninu, která nepůsobí škrábance.
- Nestříkejte vodu ani žádnou jinou kapalinu přímo na televizor. Kapalina, která vnikne do výrobku, může způsobit nefunkčnost, požár nebo úraz elektrickým proudem.

## 01 Obsah balení

Zkontrolujte, zda jste spolu s televizorem obdrželi všechny uvedené položky. Pokud některé položky chybí, obraťte se na prodejce.

- Dálkové ovládání & Baterie (Závisí na modelu)
- Dálkové ovládání Samsung Smart & Baterie (Závisí na modelu)
- Uživatelská příručka
- Adaptér karet CI
- Záruční list / Regulační příručka (v některých zemích není k dispozici)
- Napájecí kabel televizoru

- Typ baterie se může lišit v závislosti na modelu.
- Barva a tvar výrobku se mohou u jednotlivých modelů lišit.
- Kabely, které nejsou součástí balení, lze dokoupit samostatně.
- Při otvírání krabice zkontrolujte, zda se nějaké příslušenství nenachází za balícím materiálem nebo uvnitř balicího materiálu.



**Varování:** Obrazovky mohou být při nesprávném zacházení poškozeny přímým tlakem.

Doporučujeme televizor při zvedání držet za okraje, jak vidíte na obrázku. Další informace o manipulaci naleznete v příručce Quick Setup Guide dodané s tímto produktem.



## 02 Počáteční nastavení

Při prvním spuštění televizoru se okamžitě spustí nabídka Počáteční nastavení. Postupujte podle pokynů zobrazených na obrazovce a nakonfigurujte základní nastavení televizoru podle svých podmínek sledování.

### Používání příručky Ovladač televizoru

Televizor můžete zapnout stisknutím tlačítka **Ovladač televizoru** v dolní části televizoru a pak můžete používat **Systémové menu**. Je-li televizor zapnutý, zobrazí se nabídka **Systémové menu** po stisknutí tlačítka **Ovladač televizoru**.

- Pokud není odstraněna ochranná fólie z loga SAMSUNG nebo spodní části televizoru, obrazovka může ztmavnout. Odstraňte ochrannou fólii.

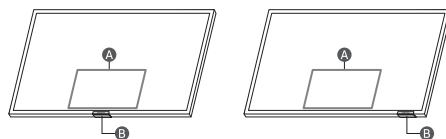

#### **A** Systémové menu

Tlačítko **B** Ovladač televizoru / Snímač dálkového ovládání

#### Nastavení snímače zvuku

- Tuto funkci podporují pouze řada Q7\*A/Q8\*A/QN8\*A/QN9\*A.

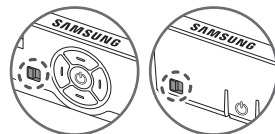

Snímač zvuku můžete zapnout nebo vypnout pomocí příslušného tlačítka v dolní části televizoru.

Pokud je televizor zapnutý, můžete snímač zvuku zapnout přepnutím tlačítka doleva (nebo dozadu) či jej vypnout přepnutím tlačítka doprava (nebo dopředu).



Sledujte vyskakovací okno na televizoru a ověřte, zda je snímač zvuku zapnutý, nebo vypnutý.

- Umístění a tvar snímače zvuku se mohou lišit podle modelu.
- Během analýzy, která využívá data ze snímače zvuku, se data neukládají.



## 03 Odstraňování potíží a údržba

### Odstraňování potíží

Další informace získáte v části „Odstraňování potíží“ nebo „Nejčastější dotazy“ v e-Manual.

 >  **Nastavení** > e-Manual > **Odstraňování potíží** nebo **Nejčastější dotazy**



Pokud se žádný z těchto tipů pro odstraňování potíží netýká vaší situace, navštivte webové stránky [www.samsung.com](http://www.samsung.com) a klikněte na tlačítko Podpora. Případně můžete kontaktovat servisní středisko společnosti Samsung.

- Tento panel TFT LED se skládá ze subpixelů zpracovaných vysoce vyspělou technologií. Na obrazovce se však přesto může vyskytovat několik světlých nebo tmavých pixelů. Tyto pixely nebudou mít žádný vliv na výkon televizoru.
- Z důvodu zajištění optimálního stavu televizoru upgradujte jeho software na nejnovější verzi. Použijte funkci **Aktualizovat** nebo funkce **Automatická aktualizace** v nabídce televizoru ( >  **Nastavení** > **Podpora** > **Aktualizace softwaru** > **Aktualizovat** nebo **Automatická aktualizace**).



#### Televizor se nezapne.

- Zkontrolujte, zda je napájecí kabel řádně zapojen do televizoru a do elektrické zásuvky.
- Ujistěte se, že ve snímač dálkového ovládání funkční a že ve spodní části televizoru nepřerušovaně červeně svítí kontrolka napájení.
- Stisknutím tlačítka **Ovladač televizoru** ve spodní části televizoru ověřte, zda není problém způsoben dálkovým ovladačem. Pokud se televizor zapne, přejděte k části „Dálkový ovladač nefunguje“.

#### Dálkový ovladač nefunguje.

- Zkontrolujte, zda při stisknutí tlačítka Zapnout na dálkovém ovladači bliká kontrolka napájení ve spodní části televizoru.
  - Řada AU: Pokud neblíká, vyměňte baterie v dálkovém ovladači. Dbejte na to, aby póly baterií (+/-) při vkládání směřovaly správným směrem. Doporučujeme používat alkalické baterie, které mají delší životnost.
  - Řada Q: Je-li baterie v dálkovém ovladači vybitá, použijte k dobíjení baterie dobíjecí USB port nebo dálkový ovladač otočte tak, aby byl solární článek vystaven účinkům světla.
- Zkuste namířit dálkový ovladač přímo na televizor ze vzdálenosti 1,5 až 1,8 m.
- Pokud je televizor vybavený dálkovým ovladačem Dálkové ovládání Samsung Smart (ovladačem Bluetooth), ujistěte se, zda je spárován s televizorem. Pro spárování ovladače Dálkové ovládání Samsung Smart stiskněte současně tlačítka  +  a podržte je stisknutá po dobu 10 sekund.

## Eko čidlo a jas obrazovky

Eko čidlo umožňuje automaticky nastavit jas televizoru. Tato funkce měří úroveň světla v místnosti a automaticky optimalizuje jas televizoru, čímž šetří energii. Jestliže chcete tuto funkci vypnout, přejděte na nabídku ( >  **Nastavení** > **Obecné** > **Úspora energie a řízení spotřeby** > **Optimalizace jasu**.

- Eko čidlo je umístěno v dolní části televizoru. Čidlo by nemělo být ničím zakryté. To by mohlo způsobit přílišné ztmavení obrazu.

## 04 Specifikace a další informace

### Specifikace

#### Rozlišení displeje

3840 x 2160

#### Zvukový výstup

Řada AU7/AU8/AU9/Q6\*A/Q7\*A: 20 W

Řada Q8\*A (50"): 40 W, Řada Q8\*A (55"-85"): 60 W

Řada QN9\*A (43"): 20 W, Řada QN9\*A (50"): 40 W

Řada QN9\*A (55"-98"): 60 W

#### Provozní teplota

10 °C až 40 °C (50 °F až 104 °F)

#### Provozní vlhkost

10 % až 80 %, bez kondenzace

#### Skladovací teplota

-20 °C až 45 °C (-4 °F až 113 °F)

#### Skladovací vlhkost

5 % až 95 %, bez kondenzace

## Poznámky

- Tento přístroj je digitální zařízení třídy B.
- Údaje o napájení a spotřebě energie naleznete na štítku umístěném na výrobku.
  - U většiny modelů je výrobní štítek umístěn na zadní straně televizoru. (U některých modelů je štítek umístěn uvnitř krytu konektorů.)
- Obvyklá spotřeba je měřena podle normy IEC 62087.
- Chcete-li připojit kabel sítě LAN, použijte připojení kabel CAT 7 (typ \*STP). (100/10 Mb/s)
  - \* Shielded Twisted Pair
- Obrázky a specifikace uvedené v příručce Quick Setup Guide se mohou u skutečného produktu lišit.
- V následujících případech může být účtován správný poplatek:
  - (a) Pokud přivoláte technika, ale na výrobku nebude zjištěna žádná závada (např. protože jste si nepřečetli uživatelskou příručku).
  - (b) Pokud přístroj přinesete do servisního střediska společnosti Samsung, ale na výrobku nebude zjištěna žádná závada (např. protože jste si nepřečetli uživatelskou příručku).
- O výši správného poplatku budete informováni před návštěvou technika.

\* Obrázky a nákresy v této uživatelské příručce slouží pouze pro referenci a mohou se lišit od skutečného vzhledu spotřebiče.

Provedení a specifikace spotřebiče se mohou změnit bez předchozího upozornění.

V případě opravy produktu provedené neautorizovaným poskytovatelem servisních služeb, neodbornou opravou nebo opravou svépomocí, nenese společnost Samsung odpovědnost za žádné škody na výrobku, zranění ani za jiné problémy týkající se bezpečnosti výrobku způsobené výše zmíněným pokusem o opravu produktu, pokud nebyla provedena striktně v souladu s těmito pokyny pro opravu a údržbu. Záruka se nevztahuje na žádná poškození produktu způsobená pokusem o opravu produktu jinou osobou, nežli certifikovaným servisním střediskem společnosti Samsung.

Navštivte [samsung.com/support](http://samsung.com/support), kde najdete další informace o externím napájecím adaptéru a dálkovém ovládacím související se směrnici EU o spotřebě energie - nařízení ErP.

## Nižší spotřeba energie

Po vypnutí přejde televizor do pohotovostního režimu.

V pohotovostním režimu bude spotřebovávat malé množství energie. Spotřebu energie lze snížit odpojením napájecího kabelu, pokud televizor delší dobu nepoužíváte.

## Licence

 Dolby Audio

POWERED BY

 QUICK SET<sup>®</sup>

 rovi guide

 HEVC Advance<sup>™</sup>  
Covered by Patents at [patentlist.hevcadvance.com](http://patentlist.hevcadvance.com)

 HDMI<sup>™</sup>  
HIGH-DEFINITION MULTIMEDIA INTERFACE

The terms HDMI and HDMI High-Definition Multimedia Interface, and the HDMI Logo are trademarks or registered trademarks of HDMI Licensing Administrator, Inc. in the United States and other countries.

Společnost Samsung tímto prohlašuje, že toto rádiové zařízení je v souladu s Nařízením 2014/53/EU a příslušnými statutárními požadavky Spojeného království.

Celé znění prohlášení o shodě naleznete na webové stránce: <http://www.samsung.com>, přejděte na položku Podpora a zadejte název modelu.

Toto zařízení může být provozováno ve všech zemích EU a ve Spojeném království.

Funkci 5GHz sítě WLAN (Wi-Fi) tohoto zařízení je dovoleno používat pouze v interiérech.

Maximální výkon vysílače BT: 100 mW při 2,4 GHz až 2,4835 GHz

Maximální výkon vysílače Wi-Fi: 100 mW při 2,4 GHz až

2,4835 GHz, 200 mW při 5,15 GHz až 5,25 GHz, 100 mW 5,25 GHz

až 5,35 GHz & 5,47 GHz až 5,725 GHz





Pokyny k řádné likvidaci tohoto spotřebiče (likvidace elektrických a elektronických zařízení) (platí v zemích se zavedenými systémy třídění odpadu)

Toto označení na výrobku, na příslušenství a v tištěných materiálech znamená, že by se tento výrobek a jeho elektronická příslušenství (např. nabíječka, sluchátka či kabel USB) na konci životnosti neměly likvidovat společně s jiným domovním odpadem. Oddělením od jiných druhů odpadu a zodpovědnou recyklací podpoříte trvale udržitelné opakované využití materiálních zdrojů, zabráníte znečištění životního prostředí nebo poškození zdraví způsobenému neřádnou likvidací odpadu. Domácí uživatelé by měli kontaktovat buď maloobchodního prodejce, u kterého tento výrobek zakoupili, nebo úřad místní správy a vyžádat si informace o tom, kam a jak mohou tyto jednotky dopravit za účelem recyklace bezpečné pro životní prostředí.

Firemní uživatelé by se měli obrátit na svého dodavatele a zkontrolovat podmínky kupní smlouvy. Tento výrobek a jeho elektronická příslušenství by neměla být slučována s jiným hospodářským odpadem.

#### Vyjmutí baterie

- Za účelem vyjmutí baterie se obraťte na autorizované servisní centrum. Pokyny pro vyjmutí baterie naleznete na adrese [www.samsung.com/global/ecodesign\\_energy](http://www.samsung.com/global/ecodesign_energy).
- Pro svou bezpečnost se nepokoušejte vyjmout baterii sami. Pokud by nebyla baterie správně vyjmuta, mohlo by dojít k poškození baterie a zařízení, k poranění osob a/nebo by zařízení mohlo přestat být bezpečné.



Správná likvidace baterií v tomto spotřebiči (platí v zemích se zavedenými systémy třídění odpadu)

Toto označení na baterii, v příručce nebo na obalu znamená, že by baterie na konci své životnosti neměla být likvidována společně s jiným komunálním odpadem. Případně vyznačené chemické značky Hg, Cd nebo Pb upozorňují na to, že baterie obsahuje rtuť, kadmium nebo olovo v množství překračujícím referenční úroveň stanovené směrnicí 2006/66/ES. Pokud nebudou baterie správně zlikvidovány, mohou tyto látky poškodit zdraví osob nebo životní prostředí.

V zájmu ochrany přírodních zdrojů a opětovného použití materiálů vás žádáme, abyste oddělili baterie od ostatních typů odpadu a recyklovali je v rámci místního systému recyklace baterií.

- Typ baterie se může lišit v závislosti na modelu.



Správná likvidace baterií v tomto spotřebiči (platí v zemích se zavedenými systémy třídění odpadu)

Tato značka na baterii, v příručce nebo na obalu znamená, že by baterie v tomto výrobku neměla být likvidována společně s jiným domovním odpadem. Případně vyznačené symboly chemikálií Hg, Cd nebo Pb upozorňují na to, že baterie obsahuje rtuť, kadmium nebo olovo v množství překračujícím referenční úroveň stanovené směrnicí ES 2006/66.

Baterii integrovanou v tomto výrobku nesmí vyměňovat uživatel. Informace o výměnách vám poskytne příslušný servis. Nepokoušejte se baterii vyjmout ani ji nevyhazujte do ohně. Nerozebírejte, nerozbíjejte ani nedělejte otvory do baterie. Pokud se chystáte výrobek zlikvidovat, místní sběrné místo se postará o recyklaci a řádnou likvidaci výrobku včetně baterie.

- Typ baterie se může lišit v závislosti na modelu.







Tato stránka je prázdná  
záměrně.

# Skôr než si prečítate túto používateľskú príručku

Tento televízor sa dodáva s touto používateľskou príručkou a s integrovanou elektronickou príručkou (📖) > Nastavenia > e-Manual).

## Upozornenie! Dôležité bezpečnostné pokyny

Pred používaním televízora si prečítajte bezpečnostné pokyny. V nižšie uvedenej tabuľke nájdete vysvetlenia symbolov, ktoré sa môžu nachádzať na vašom výrobku značky Samsung.

VÝSTRAHA	
RIZIKO ZÁSAHU ELEKTRICKÝM PRÚDOM. NEOTVÁRAŤ.	
	Tento symbol označuje, že vo vnútri je vysoké napätie. Akýkoľvek kontakt s vnútornými súčasťami tohto produktu je nebezpečný.
	Tento symbol znamená, že k produktu je priložená dôležitá literatúra o prevádzke a údržbe.
	Produkt triedy II: Tento symbol znamená, že sa nevyžaduje ochranné elektrické uzemnenie. Ak sa tento symbol nenachádza na výrobku s hlavným prívodom elektriny, výrobok MUSÍ mať spoľahlivé pripojenie k ochrannému uzemneniu (uzemnenie).
	Sieťové napätie (AC): Menovité napätie označené týmto symbolom je sieťové napätie.
	Jednosmerné napätie (DC): Menovité napätie označené týmto symbolom je jednosmerné napätie.
	Upozornenie. Naštudujte si pokyny: Tento symbol inštruuje používateľa, aby si naštudoval ďalšie bezpečnostné pokyny v používateľskej príručke.

## Napájanie

- Nevystavujte sieťové zásuvky, predlžovacie káble alebo adaptéry nadmernému napätiu a nepreťažujte ich kapacitu. Môže to spôsobiť požiar alebo zásah elektrickým prúdom. Informácie o potrebnom napätí a intenzite elektrického prúdu nájdete v časti príručky o špecifikáciách napájania alebo na štítku s údajmi o požadovanom zdroji napájania na výrobku.
- Napájacie káble sa musia umiestniť tak, aby sa po nich nechodilo alebo aby nehrozilo ich privretie predmetmi. Mimoriadnu pozornosť venujte časti kábla pri zástrčke, pri sieťovej zásuvke a na mieste výstupu zo zariadenia.
- Nikdy nestrkajte kovové predmety do otvorených častí zariadenia. Môže to spôsobiť zásah elektrickým prúdom.
- Nikdy sa nedotýkajte vnútorných častí zariadenia, aby nedošlo k zásahu elektrickým prúdom. Zariadenie by mal otvoriť len kvalifikovaný technik.
- Uistite sa, že ste napájací kábel poriadne zasunuli. Pri odpájaní napájacieho kábla od sieťovej zásuvky vždy ťahajte za zástrčku napájacieho kábla. Nikdy ju neodpájajte ťahaním za samotný kábel. Napájacieho kábla sa nedotýkajte mokrymi rukami.
- Ak zariadenie nefunguje bežným spôsobom (najmä ak vydáva nezvyčajné zvuky alebo sa z neho šíri zápach), okamžite ho odpojte od elektrickej siete a kontaktujte autorizovaného predajcu alebo servisné stredisko spoločnosti Samsung.
- V záujme ochrany zariadenia pred búrkou alebo v prípadoch, keď je ponechané bez dozoru a dlho sa nepoužíva (najmä vtedy, ak je ponechané osamote s dieťaťom, seniorom alebo hendikepovanou osobou), nezabudnite zariadenie vytriahnuť zo sieťovej zásuvky a odpojiť anténu alebo káblový systém.
  - Nahromadený prach môže zapríčiniť zásah elektrickým prúdom, rozptyl elektriny alebo požiar v dôsledku iskrenia a vytvárania tepla na napájacom kábli, prípadne opotrebovaním jeho izolácie.
- Používajte len riadne uzemnenú zástrčku a sieťovú zásuvku.
  - Nesprávne uzemnenie môže spôsobiť zásah elektrickým prúdom alebo poškodenie zariadenia. (Len vybavenie triedy I.)
- Zariadenie úplne vypnete jeho odpojením od napájacej zásuvky. Aby ste mohli toto zariadenie v prípade potreby rýchlo odpojiť od siete, zabezpečte, aby boli napájacia zásuvka a zástrčka napájacieho kábla ľahko prístupné.

## Inštalácia

- Zariadenie neumiestňujte do blízkosti radiátora či prieduchu kúrenia ani na miesto, kde bude vystavené priamemu slnečnému svetlu.
- Na zariadenie neumiestňujte nádoby obsahujúcu vodu (vázy atď.), pretože môže hroziť riziko požiaru alebo zásahu elektrickým prúdom.
- Zariadenie nevystavujte pôsobeniu dažďa ani vlhkosti.
- Ak chcete televízor nainštalovať na miestach s vysokou prašnosťou, vysokou alebo nízkou teplotou, vysokou vlhkosťou, chemickými látkami a na miestach s 24-hodinovou prevádzkou, ako sú napr. letiská, železničné stanice atď., vždy kontaktujte autorizované servisné stredisko spoločnosti Samsung a požiadajte o informácie. Nedodržanie tohto pokynu môže spôsobiť vážne poškodenie televízora.
- Zariadenie nevystavujte pokvapkaniu ani ostriekaniu vodou.

### Upevnenie televízora na stenu



Ak tento televízor montujete na stenu, presne dodržiavajte pokyny, ktoré stanovuje výrobca. Ak televízor nie je správne namontovaný, môže sa zošmyknúť alebo spadnúť, pričom môže vážne zraniť dieťa alebo dospelú osobu. Môže tiež dôjsť k závažnému poškodeniu televízora.

- Ak si chcete objednať súpravu nástenného držáka Samsung, kontaktujte servisné stredisko spoločnosti Samsung.
- V prípade, že sa rozhodnete pre svojpomocnú montáž nástenného držáka, spoločnosť Samsung nebude niešť zodpovednosť za akékoľvek poškodenie produktu, vaše zranenie ani zranenie iných osôb.
- Spoločnosť Samsung nezodpovedá za poškodenie produktu alebo fyzické zranenie, keď sa použije nástenný držák, ktorý nie je v súlade s normou VESA alebo v nej nie je uvedený, prípadne ak spotrebiteľ nedodrží pokyny pre inštaláciu produktu.
- Nástenný držák môžete namontovať na pevnú stenu kolmú voči podlahe. Skôr než nástenný držák namontujete na iný povrch ako sadrokartón, požiadajte najbližšieho predajcu o ďalšie informácie. Ak televízor namontujete na strop alebo šikmú stenu, môže spadnúť a spôsobiť vážne fyzické zranenie.
- Ak inštalujete súpravu nástenného držáka, odporúčame pripevniť všetky štyri skrutky VESA.
- Ak chcete nainštalovať súpravu nástenného držáka, ktorá sa pripevňuje k stene len pomocou dvoch horných skrutiek, uistite sa, že používate súpravu nástenného držáka Samsung, ktorá podporuje tento typ inštalácie. (V závislosti od geografickej oblasti nemusí byť možné zakúpiť tento typ súpravy nástenného držáka.)
- Televízor neupevňujte pri sklone presahujúcom 15 stupňov.
- Štandardné rozmery pre súpravu nástenného držáka sú znázornené v tabuľke príručky Quick Setup Guide.



Neinštalujte súpravu nástenného držáka, keď je televízor zapnutý. Mohlo by to zapríčiniť fyzické zranenie spôsobené zásahom elektrického prúdu.

- Nepoužívajte skrutky, ktoré sú dlhšie v porovnaní so štandardným rozmerom alebo nevyhovujú technickým požiadavkám na skrutky podľa štandardu VESA. Príliš dlhé skrutky môžu poškodiť vnútro televízora.
- Pri nástenných držákoch, ktoré nie sú v súlade s technickými údajmi pre skrutky podľa normy VESA, sa môže dĺžka skrutiek odlišovať v závislosti od technických údajov nástenného držáka.
- Skrutky nadmerne nedotahujte. Môže to spôsobiť poškodenie produktu alebo jeho pád a následné zranenie osôb. Spoločnosť Samsung nie je zodpovedná za tento druh nehôd.
- Montáž televízora na stenu musia vždy vykonávať dve osoby.
  - Pre 82-palcové či väčšie modely je potrebné, aby sa inštalácie na stenu zúčastnili štyri osoby.

### Zaistenie dostatočného vetrania televízora

Pri inštalácii televízora dodržiavajte vzdialenosť najmenej 10 cm medzi televízorom a ostatnými predmetmi (steny, boky skrine atď.), aby bolo zaistené dostatočné vetranie. V prípade nezabezpečenia dostatočnej ventilácie môže dôjsť k požiaru alebo problému so zariadením z dôvodu nárastu jeho vnútornej teploty.

- Ak na inštaláciu televízora používate stojan alebo držák na stenu, dôrazne vám odporúčame používať výlučne súčasti poskytované spoločnosťou Samsung. Ak použijete súčasti od iného výrobcu, môžu spôsobiť problémy s produktom alebo zapríčiniť zranenie v dôsledku pádu produktu.

### Bezpečnostné opatrenie



**Upozornenie:** Ťahanie, tlačenie alebo lezenie na televízor môže spôsobiť, že televízor spadne. Zaisťte najmä, aby sa deti nevešali na televízor a nenarušili tak jeho stabilitu. Môže to spôsobiť prevrhnutie televízora a v dôsledku toho vážne zranenie alebo smrť. Dodržujte všetky bezpečnostné opatrenia uvedené v bezpečnostnom letáku pribalenom k televízoru. Na zaistenie vyššej stability a bezpečnosti si môžete kúpiť a nainštalovať zariadenie zabraňujúce pádu podľa pokynov v časti „Zabránenie pádu televízora“.



**VAROVANIE:** Nikdy neumiestňujte televíznu súpravu na nestabilnom mieste. Televízny prijímač môže spadnúť a spôsobiť vážne fyzické zranenie alebo smrť. Veľa zraneniam sa dá predísť, hlavne zraneniam detí, vykonaním jednoduchých opatrení, ako napríklad

- Používajte výhradne skrinky, stojany a montážne postupy odporúčané spoločnosťou Samsung.
- Vždy používajte nábytok, ktorý poskytuje bezpečnú podporu pre televízor.
- Vždy zabezpečte, aby televízor neprečnieval cez hranu podperného nábytku.
- Vždy poučte deti o tom, že je nebezpečné ležať na nábytku, aby dosiahli na televízor alebo jeho ovládače.
- Káble vždy vedte smerom k televízoru tak, aby o ne nebolo možné zakopnúť, vytiahnuť ich alebo strhnúť.
- Nikdy neumiestňujte televíznu súpravu na nestabilnom mieste.
- Nikdy neumiestňujte televíznu súpravu na vysoké kusy nábytku (napríklad skriňa alebo knižnica) bez ukotvenia nábytku a televíznej súpravy na vhodnú podporu.
- Nikdy neumiestňujte televíznu súpravu na látku alebo iný materiál, ktorý je možné umiestniť medzi televíznu súpravu a podperný nábytok.
- Na vrch televízora ani na nábytok, na ktorom je televízor umiestnený, nikdy neumiestňujte predmety, ktoré by mohli lákať deti, napríklad hračky a diaľkové ovládače.

Ak chcete naďalej používať už existujúcu televíznu súpravu a premiestniť ju, postupujte podľa zásad uvedených vyššie.

- Ak televízor musíte kvôli výmene alebo čisteniu premiestniť, dávajte pozor, aby ste stojan nevytiahli.

### Zabránenie pádu televízora

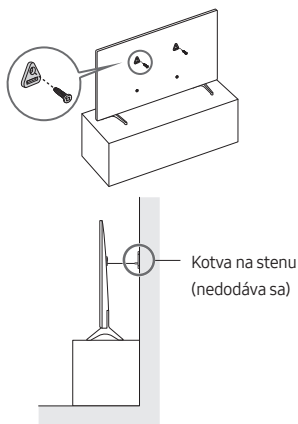

1. Pomocou vhodných skrutiek pevne pripevnite súpravu konzol na stenu. Uistite sa, či sú skrutky dôkladne upevnené k stene.
  - V závislosti od typu steny možno budete potrebovať dodatočný materiál, ako napríklad kotvy.
2. Pomocou skrutiek vhodnej veľkosti pevne pripevnite súpravu konzol k televízoru.
  - Špecifikácie skrutiek nájdete v časti venovanej štandardným skrutkám v tabuľke príručky Quick Setup Guide.

3. Konzoly upevnené k televízoru a konzoly upevnené na stene spojte odolným viazacím prostriedkom navrhnutým na veľké zaťaženie a pevne ho zviažte.
  - Televízor nainštalujte blízko pri stene, aby nemohol spadnúť dozadu.
  - Viazací prostriedok pripojte tak, aby sa konzoly pripevnené na stene nachádzali v rovnakej výške (alebo nižšie) ako konzoly pripevnené na televízore.

### Činnosť

- V zariadení sa používajú batérie. Vo vašej oblasti môžu platiť environmentálne nariadenia, ktoré vyžadujú správnu likvidáciu týchto batérií. Ak potrebujete informácie o likvidácii alebo recyklácii, obráťte sa na miestne úrady.
- Príslušenstvo (diaľkový ovládač, batérie atď.) uskladnite na mieste, ktoré je bezpečne mimo dosahu detí.
- Produkt nenechajte spadnúť na zem ani ho nevystavujte nárazom. Ak je produkt poškodený, odpojte napájací kábel a kontaktujte servisné stredisko spoločnosti Samsung.
- Diaľkový ovládač ani batérie nelikvidujte v ohni.
- Batérie neskratujte, nerozoberajte ani nadmerne nezahrievajte.
- **UPOZORNENIE:** V prípade výmeny batérií v diaľkovom ovládači za nesprávny typ hrozí riziko výbuchu. Vymeňte len za rovnaký alebo ekvivalentný typ.
- **UPOZORNENIE – ABY STE ZABRÁNILI ŠÍRENIU OHŇA, UCHOVÁVAJTE SVIEČKY A INÉ ZDROJE OTVORENÉHO OHŇA PO CELÝ ČAS MIMO DOSAHU PRODUKTU.**



### Starostlivosť o televízor

- Ak chcete zariadenie vyčistiť, odpojte napájací kábel zo sieťovej zásuvky a produkt poutierajte mäkkou suchou handričkou. Nepoužívajte žiadne chemikálie ako vosk, benzén, alkohol, riedidlá, insekticídy, osviežovače vzduchu, mazadlá ani čistiace prostriedky. Tieto chemické látky môžu mať negatívny vplyv na vzhľad produktu alebo môžu poškodiť potlač na produkte.
- Počas čistenia môže dôjsť k poškriabaniu povrchu a obrazovky televízora. Vonkajšie časti a obrazovku utierajte opatrne pomocou jemnej handričky, aby nedošlo k poškriabaniu.
- Nestriekajte vodu ani inú kvapalinu priamo na televízor. Akákoľvek kvapalina, ktorá prenikne do produktu, môže spôsobiť zlyhanie, požiar alebo zásah elektrickým prúdom.

## 01 Obsah balenia

Uistite sa, že vám boli spolu s televízorom dodané nasledujúce položky. Ak akákoľvek položka chýba, kontaktujte vášho predajcu.

- Diaľkový ovládač & batérie (V závislosti od modelu)
  - Samsung Smart & batérie (V závislosti od modelu)
  - Používateľská príručka
  - Adaptér karty CI
  - Záručný list/príručka s regulačnými usmerneniami (v niektorých lokalitách nie je k dispozícii)
  - Napájací kábel televízora
- 
- Typ batérie sa môže líšiť v závislosti od modelu.
  - Farby a tvary sa môžu odlišovať v závislosti od modelov.
  - Káble, ktoré nie sú súčasťou balenia, je možné zakúpiť samostatne.
  - Po otvorení škatule skontrolujte, či sa za baliacimi materiálmi alebo v nich neskrýva žiadne príslušenstvo.



**Varovanie:** Obrazovky sa pri nesprávnej manipulácii môžu vplyvom priameho tlaku poškodiť. Televízor odporúčame zdvíhať uchopením za okraje, ako je zobrazené na obrázku. Viac informácií o manipulácii nájdete v príručke Quick Setup Guide dodanej s týmto výrobkom.



## 02 Počiatočné nastavenie

Po prvom zapnutí televízora sa okamžite spustí úvodné nastavenie. Podľa pokynov na obrazovke nakonfigurujte základné nastavenia tak, aby zodpovedali prostrediu, v ktorom televízor sledujete.

### Používanie príručky Ovládač televízora

Televízor môžete zapnúť pomocou tlačidla **Ovládač televízora** na spodnej strane televízora, a potom môžete používať **Ponuka ovládania**. **Ponuka ovládania** sa zobrazí, ak sa stlačí tlačidlo **Ovládač televízora**, keď je televízor zapnutý.

- Jas obrazovky sa môže znížiť, ak nie je odstránená ochranná fólia na logu SAMSUNG alebo spodnej časti televízora.

Nezabudnite odstrániť ochrannú fóliu.

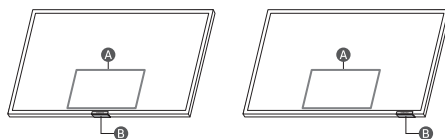

**A** Ponuka ovládania

**B** Tlačidlo Ovládač televízora/Senzor diaľkového ovládača

### Nastavenie zvukového senzora

- Táto funkcia je podporovaná len pri rade Q7\*A/Q8\*A/QN8\*A/QN9\*A.

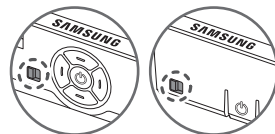

Zvukový senzor môžete zapnúť alebo vypnúť pomocou príslušného tlačidla v dolnej časti televízora.

Ak je televízor zapnutý, stlačením tlačidla doľava (alebo dozadu) zapnete zvukový senzor, stlačením tlačidla doprava (alebo dopredu) ho vypnete.



V rozbalovacom okne na televízore uvidíte, či je zvukový senzor zapnutý alebo vypnutý.

- Poloha a tvar zvukového senzora sa môžu líšiť v závislosti od modelu.
- Počas analýzy pomocou údajov zo zvukového senzora sa údaje neuložia.



## 03 Riešenie problémov a údržba

### Riešenie problémov

Ďalšie informácie nájdete v časti „Riešenie problémov“ alebo „Najčastejšie otázky“ v príručke e-Manual.

 >  Nastavenia > e-Manual > Riešenie problémov alebo Často kladené otázky



Ak žiadny z tipov na riešenie problémov nie je relevantný, navštívte lokalitu „www.samsung.com“ a kliknite na položku Podpora, prípadne sa obráťte na servisné stredisko spoločnosti Samsung.

- Tento panel TFT LED sa skladá z podpixelov, ktoré vyžadujú sofistikovanú technológiu výroby. Preto sa môže na obrazovke vyskytnúť niekoľko svetlých alebo tmavých pixelov. Tieto pixle nemajú žiadny vplyv na výkon produktu.
- Aby ste zachovali optimálny stav televízora, inovujte na najnovší softvér. Použite funkcie **Aktualizovať teraz** alebo **Automatická aktualizácia** v ponuke televízora ( >  Nastavenia > Podpora > Aktualizácia softvéru > Aktualizovať teraz alebo Automatická aktualizácia).



#### Televízor sa nechce zapnúť.

- Uistite sa, že je napájací kábel pevne zapojený do televízora a sieťovej zásuvky.
- Uistite sa, že zásuvka v stene je funkčná a senzor diaľkového ovládania v spodnej časti televízora svieti načerveno.
- Skúste stlačiť tlačidlo **Ovládač televízora** v spodnej časti televízora s cieľom uistiť sa, že problém nie je v diaľkovom ovládači. Ak sa televízor zapne, pozrite si časť „Diaľkový ovládač nefunguje“.

#### Diaľkový ovládač nefunguje.

- Skontrolujte, či blikne indikátor napájania v spodnej časti televízora, keď stlačíte tlačidlo Napájanie na diaľkovom ovládači.
  - Rad AU: Ak neblinkne, vymeňte batérie v diaľkovom ovládači. Uistite sa, že sú batérie vložené so správnou orientovanými pólmi (+/-). Na dosiahnutie dlhšej životnosti sa odporúčajú alkalické batérie.
  - Rad Q: Keď sa batéria diaľkového ovládača vybije, nabite ju cez nabíjací konektor USB, alebo ovládač otočte spodnou stranou nahor, aby na zabudovaný solárny panel dopadali lúče svetla.
- Vyskúšajte namieriť diaľkový ovládač priamo na televízor zo vzdialenosti 1,5 až 1,8 metra.
- Ak ste k televízoru dostali aj diaľkový ovládač Samsung Smart (diaľkový ovládač Bluetooth), nezabudnite ho spárovať s televízorom. Ak chcete ovládač Samsung Smart spárovať, stlačte a podržte tlačidlá  +  naraz 10 sekúnd.

## Eko senzor a jas obrazovky

Eko senzor automaticky nastavuje jas televízora. Táto funkcia meria svetlo v miestnosti a automaticky optimalizuje jas televízora, aby sa znížila spotreba energie. Ak chcete túto funkciu vypnúť, prejdite na  >  Nastavenia > Všeobecné > Napájanie a úspora energie > Optimalizácia jasu.

- Snímač Eco sa nachádza v spodnej časti televízora. Senzor nezakrývajzte žiadnym predmetom. Môže dôjsť k zníženiu jasu obrazu.

## 04 Technické údaje a ďalšie informácie

### Technické údaje

#### Rozlíšenie displeja

3840 x 2160

#### Zvuk (výstup)

Rad AU7/AU8/AU9/Q6\*/A/Q7\*A: 20 W

Rad Q8\*A (50"): 40 W, Rad Q8\*A (55"-85"): 60 W

Rad QN9\*A (43"): 20 W, Rad QN9\*A (50"): 40 W

Rad QN9\*A (55"-98"): 60 W

#### Prevádzková teplota

10 °C až 40 °C (50 °F až 104 °F)

#### Prevádzková vlhkosť

10 % až 80 %, bez kondenzácie

#### Skladovacia teplota

-20 °C až 45 °C (-4 °F až 113 °F)

#### Skladovacia vlhkosť

5 % až 95 %, bez kondenzácie

## Poznámky

- Toto zariadenie je klasifikované ako digitálny prístroj triedy B.
- Informácie o sieťovom napájaní a ďalšie informácie o spotrebe energie nájdete na štítku upevnenom na produkte.
  - Štítko sa u väčšiny modelov nachádza na zadnej strane televízora. (U niektorých modelov sa štítko nachádza z vnútornej strany krytu terminálu.)
- Typická spotreba energie sa meria podľa normy IEC 62087.
- Na pripojenie kábla LAN použite kábel Cat 7 (typ STP\*). (100/10 Mb/s)
  - \* Shielded Twisted Pair
- Obrázky a technické parametre v príručke Quick Setup Guide sa môžu od konkrétneho výrobku líšiť.
- Správny poplatok môže byť účtovaný v nasledujúcich situáciách:
  - (a) Priviláte na vlastnú žiadosť technika, no zistí sa, že produkt nevykazuje žiadnu chybu (napr. v prípadoch, keď ste si neprečítali používateľskú príručku).
  - (b) Prinesiete zariadenie do servisného strediska spoločnosti Samsung, no zistí sa, že produkt nevykazuje žiadnu chybu (napr. v prípadoch, keď ste si neprečítali používateľskú príručku).
- O výške správneho poplatku budete informovaní pred návštevou technika.

\* Obrázky a ilustrácie v tejto používateľskej príručke sú len orientačné a nemusia zodpovedať skutočnému vzhľadu produktu. Dizajn a technické údaje produktu sa môžu zmeniť bez predchádzajúceho upozornenia.

V prípade opravy produktu vykonanej neautorizovaným poskytovateľom servisných služieb, neodbornou opravou alebo opravou svojpomocne, nenesie spoločnosť Samsung zodpovednosť za žiadne škody na výrobku, zranenie ani za iné problémy týkajúce sa bezpečnosti výrobku spôsobené vyššie zmieneným pokusom o opravu produktu, pokiaľ nebola vykonaná striktné v súlade s týmito pokynmi pre opravu a údržbu. Záruka sa nevzťahuje na žiadne poškodenia produktu spôsobené pokusom o opravu produktu inou osobou, než certifikovaným servisným strediskom spoločnosti Samsung.

Navštívte [samsung.com/support](http://samsung.com/support), kde nájdete ďalšie informácie o externom napájacom adaptéri a diaľkovom ovládaní súvisiace so smernicou EU o spotrebe energie – nariadenie ErP.

## Zníženie spotreby energie

Po vypnutí televízor prejde do pohotovostného režimu. V pohotovostnom režime naďalej spotrebúva malé množstvo energie. Ak plánujete televízor dlhší čas nepoužívať, v záujme zníženia spotreby energie odpojte napájací kábel.

## Licencie

 Dolby Audio

POWERED BY

**QUICK SET**<sup>®</sup>

 rovi guide

 HEVC Advance<sup>™</sup>  
Covered by Patents at [patentlist.hevcadvance.com](http://patentlist.hevcadvance.com)

**HDMI**<sup>™</sup>  
HIGH-DEFINITION MULTIMEDIA INTERFACE

The terms HDMI and HDMI High-Definition Multimedia Interface, and the HDMI Logo are trademarks or registered trademarks of HDMI Licensing Administrator, Inc. in the United States and other countries.

Týmto spoločnosť Samsung vyhlasuje, že toto rádiové zariadenie je v súlade so smernicou 2014/53/EÚ a príslušnými zákonnými požiadavkami Spojeného kráľovstva.

Plné znenie vyhlásenia o zhode je k dispozícii na nasledujúcej internetovej adrese:

Na lokalite <http://www.samsung.com> prejdite na položku Podpora a zadajte názov modelu.

Toto zariadenie možno používať vo všetkých krajinách EÚ a v Spojenom kráľovstve.

Funkcia tohto zariadenia na pripojenie k bezdrôtovej sieti 5 GHz WLAN (Wi-Fi) sa môže používať len v interiéri.

Maximálny výkon vysielača BT: 100 mW pri 2,4 GHz – 2,4835 GHz  
Maximálny výkon vysielača Wi-Fi: 100 mW pri 2,4 GHz – 2,4835 GHz, 200 mW pri 5,15 GHz – 5,25 GHz, 100 mW 5,25 GHz – 5,35 GHz & 5,47 GHz – 5,725 GHz





Správna likvidácia tohto výrobku (Odpadové elektrické a elektronické zariadenia)  
(Platné v krajinách so systémom separovaného zberu)

Toto označenie na výrobku, príslušenstve alebo v sprievodnej brožúre hovorí, že po skončení životnosti produktu a elektronického príslušenstva (napr. nabíjačka, náhlavná súprava, kábel USB) by sa tieto položky nemali likvidovať s iným komunálnym odpadom. Aby ste zabránili možnému poškodeniu životného prostredia alebo ľudského zdravia spôsobeného nekontrolovanou likvidáciou odpadu, tak, prosím, oddel'te tieto položky od iných typov odpadu a zodpovedne ich recyklujte, aby ste podporili nepretržité opätovné využívanie materiálnych zdrojov.

Používatelia produktov v domácnosti získajú informácie o mieste a spôsobe recyklácie ohľaduplnej k životnému prostrediu buď u predajcu, u ktorého si daný produkt zakúpili, alebo na príslušnom mestskom úrade.

Priemyselní používatelia by mali kontaktovať svojho dodávateľa a overiť si podmienky kúpnej zmluvy. Tento výrobok a elektronické príslušenstvo by sa nemali likvidovať spolu s ostatným priemyselným odpadom.

#### Vyberanie batérie

- Ak chcete vybrať batériu, obráťte sa na autorizované servisné stredisko. Pokyny na vybratie batérie nájdete na adrese [www.samsung.com/global/ecodesign\\_energy](http://www.samsung.com/global/ecodesign_energy).
- Z dôvodu vlastnej bezpečnosti sa nesmiete pokúšať vyberať batériu sami. Ak batéria nebude vybratá správne, môže to mať za následok poškodenie batérie a zariadenia, spôsobiť zranenie alebo narušiť bezpečnosť zariadenia.



Správna likvidácia batérií obsiahnutých v tomto produkte  
(Platné v krajinách so systémom separovaného zberu)

Toto označenie na batérii, príručke alebo balení indikuje, že batérie v tomto zariadení by sa po skončení životnosti nemali likvidovať s iným komunálnym odpadom. V prípade označenia chemické symboly Hg, Cd alebo Pb znamenajú, že batéria obsahuje ortuť, kadmium alebo olovo, ktoré presahujú referenčné hladiny uvedené v smernici ES 2006/66. Ak sa batérie správne nelikvidujú, tieto látky môžu poškodiť ľudské zdravie alebo životné prostredie.

S cieľom chrániť prírodné zdroje a podporovať opätovné využívanie materiálov oddel'ujte batérie od iných typov odpadu a recyklujte ich prostredníctvom miestneho bezplatného systému na vrátenie batérií.

- Typ batérie sa môže líšiť v závislosti od modelu.



Správna likvidácia batérií obsiahnutých v tomto produkte  
(Platné v krajinách so systémom separovaného zberu)

Označenie na batérii, príručke alebo balení hovorí, že batérie v tomto výrobku by sa nemali likvidovať spolu s ostatným domovým odpadom. V prípade takéhoto označenia chemické symboly Hg, Cd alebo Pb znamenajú, že batéria obsahuje ortuť, kadmium alebo olovo v množstve presahujúcom referenčné hodnoty smernice 2006/66/ES.

Batériu v tomto výrobku nie je možné vymeniť užívateľom. Ohľadom informácií týkajúcich sa výmeny batérie, prosím, kontaktujte poskytovateľa služby. Nepokúšajte sa batériu odstrániť alebo zlikvidovať v ohni. Nerozoberajte, nedrhte ani neprepichujte batériu. Ak chcete produkt vyradiť, miesto na zber odpadu vykoná potrebné opatrenia na recykláciu a zaobchádzanie s produktom, vrátane batérie.

- Typ batérie sa môže líšiť v závislosti od modelu.

Táto strana je vynechaná  
zámerne.

## Înainte de citirea acestui manual de utilizare

Acest televizor este furnizat împreună cu acest Manual de utilizare și cu un Manual electronic încorporat (📖) > **Setări** > e-Manual).

## Avertisment! Instrucțiuni importante de siguranță

Vă rugăm să citiți instrucțiunile de siguranță înainte de utilizarea televizorului. Consultați tabelul de mai jos pentru explicații referitoare la simbolurile care pot apărea pe produsele dvs. dvs. Samsung.

ATENȚIE	
RISC DE ELECTROCUTARE. A NU SE DESCHIDE.	
ATENȚIE: PENTRU A REDUCE PERICOLUL DE ELECTROCUTARE, NU ÎNDEPĂRTAȚI CAPACUL (SAU PARTEA POSTERIOARĂ). ÎN INTERIOR NU EXISTĂ COMPONENTE CARE POT FI DEPANATE DE UTILIZATOR. ÎNCREDIȚAȚI TOATE OPERAȚIILE DE SERVICE PERSONALULUI CALIFICAT.	
	Acest simbol indică faptul că tensiunea din interior este ridicată. Orice fel de contact cu părțile interioare ale acestui produs este periculos.
	Acest simbol indică faptul că produsul este însoțit de documentație importantă privind utilizarea și întreținerea.
	Produs clasa II: Acest simbol indică faptul că nu este necesară legarea de siguranță la împământare. Dacă acest simbol nu este prezent pe un produs cu cablu de alimentare, produsul TREBUIE să aibă o legătură corespunzătoare la pământ (împământare).
	Tensiune CA: Tensiunea nominală marcată cu acest simbol este tensiune de CA.
	Tensiune CC: Tensiunea nominală marcată cu acest simbol este tensiune de CC.
	Atenție. Consultați instrucțiunile de utilizare: Acest simbol instruieste utilizatorul să consulte manualul de utilizare pentru mai multe informații legate de siguranță.

## Alimentare

- Nu supraîncărcați prizele de perete, prelungitoarele sau adaptoarele, depășind astfel tensiunea și capacitatea acestora. Poate provoca incendii sau electrocutare. Consultați secțiunea de specificații din manual privind energia electrică și/sau eticheta sursei de alimentare de pe produs pentru informații despre tensiune și intensitatea curentului.
- Cablurile de alimentare trebuie poziționate astfel încât să se evite călcarea pe acestea sau perforarea de către obiecte poziționate peste sau lângă acestea. Acordați o mare atenție cablurilor la capătul cu mufă, de la priză, precum și în punctul de ieșire din aparat.
- Nu introduceți niciun obiect metalic în deschiderile acestui produs. Acest lucru poate provoca electrocutarea.
- Pentru a evita electrocutarea, nu atingeți niciodată partea interioară a acestui produs. Produsul trebuie deschis numai de către un tehnician calificat.
- Asigurați-vă că ați conectat ferm cablul de alimentare la priză. La deconectarea cablului de alimentare de la o priză de perete, trageți întotdeauna de fișa cablului de alimentare. Nu scoateți niciodată cablul din priză trăgând chiar de cablu. Nu atingeți cablul de alimentare cu mâinile ude.
- Dacă acest produs nu funcționează normal - în special, dacă sunt emise sunete sau mirosuri neobișnuite din interior - deconectați-l imediat și contactați un distribuitor autorizat sau un centru de service Samsung.
- Pentru a proteja acest aparat de furtunile cu descărcări electrice sau pentru a-l lăsa nesupravegheat și neutilizat mult timp (mai ales atunci când un copil, vârstnic sau o persoană cu dezabilități este lăsat singur) asigurați-vă că îl deconectați de la priza de perete și deconectați antena sau sistemul de cabluri.
  - Praful acumulat poate cauza electrocutarea, scurgeri de energie sau un incendiu, determinând cablul de alimentare să genereze scântei sau căldură sau deteriorarea izolației.
- Utilizați numai ștecheri și prize de perete cu împământare corespunzătoare.
  - O împământare necorespunzătoare poate cauza electrocutări sau deteriorarea echipamentului. (Numai echipamente din clasa I)
- Pentru a opri complet acest aparat, deconectați-l de la priza de perete. Pentru a fi siguri că puteți scoate acest aparat din priză rapid în caz de urgență, asigurați-vă că priza și ștecherul aparatului sunt ușor accesibile.

## Instalarea

- Nu poziționați acest produs în apropierea sau deasupra unui calorifer sau corp de încălzire ori în locuri în care este expus la lumina directă a soarelui.
- Nu așezați recipiente (vaze etc.) cu apă pe acest aparat, deoarece există pericolul de incendiu sau electrocutare.
- Nu expuneți acest aparat la ploaie sau umezeală.
- Contactați un centru de service autorizat Samsung pentru informații, dacă intenționați să instalați televizorul într-o locație cu mult praf, la temperaturi ridicate sau scăzute, în condiții de umiditate ridicată, într-un mediu cu substanțe chimice sau într-o locație unde va funcționa non-stop, precum în aeroporturi, gări etc. Nerespectarea acestor instrucțiuni poate duce la deteriorarea gravă a televizorului dvs.
- Nu expuneți acest aparat la apă sub formă de picături sau stropi.

### Montarea televizorului pe un perete



Dacă montați acest televizor pe un perete, urmați cu exactitate instrucțiunile specificate de producător. Dacă acesta nu este montat corect, televizorul poate aluneca sau cădea și poate cauza accidente grave ale copiilor și adulților, precum și deteriorări majore ale televizorului.

- Pentru a comanda kitul Samsung de montare pe perete, contactați un centru de service Samsung.
- Samsung nu este răspunzător pentru nicio deteriorare a produsului sau pentru rănirea dvs. sau a altor persoane dacă alegeți să instalați singur suportul de montare pe perete.
- Samsung nu este răspunzătoare pentru deteriorarea produsului sau pentru vătămarea corporală survenită în urma utilizării unui suport de perete nespecificat sau care nu este conform standardului VESA sau în cazul în care clientul nu respectă instrucțiunile de instalare a produsului.
- Puteți instala suportul de montare pe perete pe un zid solid, perpendicular pe podea. Înainte de instalarea kitului de montare pe perete pe alte suprafețe decât rigips, contactați cel mai apropiat distribuitor pentru informații suplimentare. Dacă televizorul se instalează pe un plafon sau pe un perete înclinat, este posibil ca acesta să cadă, producând vătămări corporale grave.
- La fixarea unui kit de montare pe perete, vă recomandăm să folosiți toate cele patru șuruburi VESA.
- Dacă doriți să instalați un kit de montare pe perete care se atașează folosind doar cele două șuruburi din partea de sus, folosiți un kit de montare pe perete Samsung care permite acest tip de montaj. (Este posibil să nu puteți achiziționa acest tip de kit pentru montarea pe perete, în funcție de zona geografică.)
- Nu montați televizorul cu o înclinare mai mare de 15 grade.
- Dimensiunile standard pentru kiturile de montare pe perete sunt prezentate în tabelul din Quick Setup Guide.



Nu instalați kitul de montare pe perete cu televizorul pornit. Acest lucru poate conduce la vătămări corporale prin electrocutare.

- Nu folosiți șuruburi mai lungi decât dimensiunea standard sau care nu respectă specificațiile referitoare la șuruburi ale standardului VESA. Șuruburile prea lungi pot avaria interiorul televizorului.
- Pentru suporturile de perete care nu respectă specificațiile referitoare la șuruburi ale standardului VESA, lungimea șuruburilor poate fi diferită, în funcție de specificațiile suportului de perete.
- Nu strângeți prea puternic șuruburile. Acest lucru poate deteriora produsul sau poate provoca căderea acestuia, ducând la vătămări corporale. Samsung nu este răspunzătoare pentru aceste tipuri de accidente.
- Televizorul trebuie întotdeauna montat pe perete de către două persoane.
  - Pentru modelele de 82 de țoli sau mai mari, este nevoie de 4 persoane care să monteze televizorul pe perete.

### Asigurarea ventilării corespunzătoare a televizorului

La instalarea televizorului, mențineți o distanță de cel puțin 10 cm între televizor și alte obiecte (pereți, margini ale dulapului etc.), pentru a asigura o ventilare corespunzătoare. Dacă nu este asigurată o ventilare corespunzătoare, există pericolul de apariție a unui incendiu sau a unei probleme cu produsul din cauza temperaturii interne crescute a acestuia.

- La instalarea televizorului utilizând un stativ sau un suport de perete, vă recomandăm insistent să utilizați exclusiv piese oferite de Samsung. Utilizarea de piese furnizate de un alt producător poate cauza dificultăți în montarea produsului sau poate avea ca rezultat vătămări corporale cauzate de căderea produsului.

### Măsuri de siguranță



**Atenție:** Dacă trageți de televizor, dacă îl împingeți sau dacă vă urcați pe acesta, televizorul poate cădea. În special, nu lăsați copiii să se agațe de televizor sau să îl destabilizeze. Aceasta poate cauza răsturnarea televizorului, producând vătămări corporale grave sau decesul. Respectați toate măsurile de siguranță oferite în broșura cu informații de siguranță inclusă odată cu televizorul. Pentru mai multă stabilitate și siguranță, puteți achiziționa și instala dispozitivul anti-cădere, consultând secțiunea „Cum să împiedicăm căderea televizorului”.



**AVERTISMENT:** Nu amplasați niciodată televizorul într-o locație instabilă. Este posibil ca televizorul să cadă, provocând rănirea persoanelor sau decesul. Unele cazuri de răniri, în special în cazul copiilor, pot fi evitate prin luarea de măsuri simple de precauție cum ar fi:

- Utilizați întotdeauna dulapuri, suporturi sau metode de montare recomandate de Samsung.
- Utilizați întotdeauna mobilier care poate susține în siguranță televizorul.
- Asigurați-vă întotdeauna că televizorul nu depășește marginea mobilierului de susținere.
- Instruiți întotdeauna copiii cu privire la pericolele urcării pe mobilă pentru a ajunge la televizor sau la butoanele de comandă ale acestuia.
- Pozați întotdeauna firele și cablurile conectate la televizor astfel încât să nu vă împiedicați de ele, să nu le călcați și să nu le agățați.
- Nu amplasați niciodată televizorul într-o locație instabilă.
- Nu amplasați niciodată televizorul pe piese înalte de mobilier (de exemplu, dulapuri de bucătărie sau biblioteci) fără a ancora atât mobilă, cât și televizorul de un suport adecvat.
- Nu amplasați niciodată televizorul pe textile sau alte materiale aflate între televizor și mobilierul de susținere.
- Nu amplasați niciodată obiecte care i-ar putea tenta pe copii să se cațere, precum jucăriile și telecomenzile, pe televizor sau pe mobilierul pe care este așezat acesta.

Dacă televizorul existent va fi păstrat și relocat, se vor aplica aceleași considerente ca și cele de mai sus.

- Atunci când trebuie să mutați sau să ridicați televizorul pentru a-l înlocui sau șterge, asigurați-vă că nu scoateți stativul.

### Prevenirea căderii televizorului

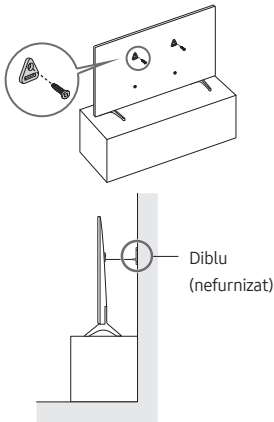

1. Utilizând șuruburile adecvate, fixați ferm de perete un set de suporturi. Verificați ca șuruburile să fie introduse ferm în perete.
  - Este posibil să aveți nevoie de materiale suplimentare, precum dibluri, în funcție de tipul de perete.
2. Utilizând șuruburile adecvate, fixați ferm suporturile de televizor.
  - Pentru specificațiile șuruburilor, consultați tipul de șurub standard în tabelul din Quick Setup Guide.

3. Îmbinați consolele fixate de televizor și consolele fixate de perete cu ajutorul unui cablu durabil, pentru sarcini grele, apoi legați strâns cablul.
  - Instalați televizorul lângă perete, astfel încât să nu cadă în spate.
  - Conectați firul astfel încât consolele fixate pe perete să se afle la aceeași înălțime cu consolele fixate pe televizor sau la o înălțime inferioară acestora.

### Funcționare

- Acest aparat utilizează baterii. Pot exista reglementări în comunitatea dvs. care să impună eliminarea corespunzătoare a bateriilor. Vă rugăm să contactați autoritățile locale pentru informații privind eliminarea sau reciclarea.
- Accesoriile (telecomanda, bateriile etc.) trebuie păstrate într-un loc sigur, unde nu se află la îndemâna copiilor.
- Nu scăpați pe jos și nu loviți produsul. În cazul deteriorării produsului, deconectați cablul de alimentare și contactați un centru de service Samsung.
- Nu aruncați telecomanda sau bateriile în foc.
- Nu scurtcircuitați, nu dezamblați și nu supraîncălziți bateriile.
- **ATENȚIE:** Există pericol de explozie dacă înlocuiți bateriile utilizate pentru telecomandă cu baterii de un alt tip. Înlocuiți bateria cu una de același tip sau de un tip echivalent.
- **AVERTISMENT - PENTRU A PREVENI RĂSPÂNDIREA FOCULUI, NU ȚINEȚI NICIODATĂ LUMÂNĂRI ȘI ALTE OBIECTE CU FLACĂRĂ DESCHISĂ ÎN APROPIEREA PRODUSULUI.**



### Întreținerea televizorului

- Pentru curățarea acestui aparat, deconectați cablul de alimentare de la priza de perete și ștergeți produsul cu o lavetă moale și uscată. Nu utilizați substanțe chimice, precum ceară, benzen, alcool, diluanți, insecticid, odorizant de cameră, lubrifiant sau detergent. Aceste substanțe pot deteriora aspectul televizorului sau șterge elementele imprimate pe produs.
- Suprafața exterioară și ecranul televizorului se pot zgăria în timpul curățării. Asigurați-vă că ștergeți suprafața exterioară și ecranul cu atenție, utilizând o lavetă moale, pentru a evita zgărieturile.
- Nu pulverizați apă sau alt lichid direct în interiorul televizorului. Un lichid care intră în produs poate cauza o defecțiune, un incendiu sau electrocutarea.

## 01 Care este conținutul cutiei?

Asigurați-vă că televizorul este însoțit de următoarele articole. Dacă vreunul dintre aceste articole lipsește, contactați distribuitorul.

- Telecomandă & baterii (în funcție de model)
- Telecomandă inteligentă Samsung & baterii (în funcție de model)
- Manual de utilizare
- Adaptor CI Card
- Certificat de garanție / Ghid de conformitate (nu sunt disponibile în unele locații)
- Cablu alimentare TV

- Tipul de baterie poate varia în funcție de model.
- Culorile și formele articolelor pot varia în funcție de model.
- Cablurile care nu sunt incluse pot fi achiziționate separat.
- Verificați să nu existe accesorii ascunse după sau sub materialele de ambalare după ce desfaceți cutia.



**Avertisment:** Ecranele pot fi avariate de presiunea directă dacă sunt manevrate incorect. Este recomandat să ridicați televizorul de margini, conform ilustrației. Pentru mai multe informații despre manipulare, consultați Quick Setup Guide furnizat împreună cu produsul.



## 02 Configurare inițială

Atunci când porniți pentru prima dată televizorul, acesta pornește imediat după configurarea inițială. Urmăți instrucțiunile afișate pe ecran și configurați setările de bază ale televizorului care să se potrivească mediului dvs. de vizionare.

### Utilizarea Controler TV

Puteți să porniți televizorul din butonul **Controler TV** din partea de jos a televizorului și apoi să utilizați **Menu Control**. **Menu Control** apare atunci când butonul **Controler TV** este apăsat în timp ce televizorul este pornit.

- Ecranul poate fi întunecat dacă filmul protector de pe sigla SAMSUNG sau din partea de jos a televizorului nu este scos. Scoateți filmul protector.

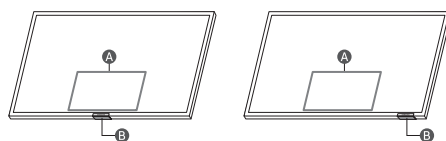

**A** Menu Control

**B** Buton Controler TV/Senzor telecomandă

### Setarea senzorului de sunet

- Această funcție este disponibilă numai la seria Q7\*A/Q8\*A/QN8\*A/QN9\*A.

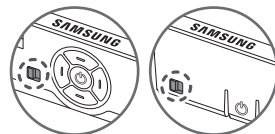

Puteți să activați sau să dezactivați senzorul de sunet utilizând butonul acestuia din partea de jos a televizorului.

Cu televizorul pornit, puteți apăsa butonul spre stânga (sau spre spate) pentru a activa senzorul de sunet ori spre dreapta (sau înainte) pentru a-l dezactiva.

Consultați fereastra pop-up de pe ecranul televizorului pentru a verifica dacă senzorul de sunet este activat sau dezactivat.

- Poziția și forma senzorului de sunet pot varia, în funcție de model.
- În timpul analizei care utilizează date de la senzorul de sunet, datele nu sunt salvate.



## 03 Depanare și întreținere

### Depanare

Pentru mai multe informații, consultați „Depanare” sau „Întrebări frecvente” în e-Manual.

 >  Setări > e-Manual > Depanare sau Întrebări frecvente



Dacă nu se aplică niciunul din sfaturile de depanare, vă rugăm să vizitați „www.samsung.com” și faceți clic pe Asistență sau contactați centrul de service Samsung.

- Acest ecran LED TFT este format din pixeli secundari, a căror realizare necesită o tehnologie sofisticată. Este, totuși, posibil ca pe ecran să existe câțiva pixeli mai luminoși sau mai întunecați. Acești pixeli nu au niciun impact asupra performanțelor produsului.
- Pentru a vă păstra televizorul în stare optimă, faceți upgrade la cea mai recentă versiune software. Utilizați funcțiile **Actualizare imediată** sau **Actualizare automată** din meniul televizorului ( >  Setări > Asistență > Actualizare software > Actualizare imediată sau Actualizare automată).

#### Televizorul nu pornește.

- Verificați conectarea corectă a cablului de alimentare c.a. la priza de perete și la televizor.
- Asigurați-vă că priza de perete funcționează și că senzorul de telecomandă din partea de jos a televizorului este aprins și luminează permanent în roșu.
- Încercați să apăsați butonul **Controler TV** din partea de jos a televizorului pentru a vă asigura că problema nu este provocată de telecomandă. Dacă televizorul pornește, consultați secțiunea „Telecomanda nu funcționează”.



#### Telecomanda nu funcționează.

- Verificați dacă indicatorul de alimentare din partea de jos a televizorului luminează intermitent atunci când apăsați pe butonul Alimentare al telecomenzii.
  - Seria AU: Dacă nu luminează intermitent, înlocuiți bateriile telecomenzii. Asigurați-vă că bateriile sunt instalate cu polaritatea (+/-) în direcție corectă. Pentru o durată mai mare de viață, se recomandă bateriile alcaline.
  - Seria Q: Dacă bateria telecomenzii s-a descărcat, încărcați-o cu ajutorul portului de încărcare USB, sau întoarceți telecomanda pentru a expune celula solară la lumină.
- Încercați să îndreptați telecomanda direct către televizor la 1,5-1,8 m depărtare.
- Dacă televizorul dvs. a fost livrat cu o telecomandă Telecomandă inteligentă Samsung (telecomandă Bluetooth), asociați telecomanda cu televizorul. Pentru a asocia Telecomandă inteligentă Samsung, apăsați pe butoanele  +  simultan timp de 10 secunde.

### Senzorul Eco și luminozitatea ecranului

Senzorul Eco reglează automat luminozitatea televizorului.

Această funcție măsoară lumina din încăperea și optimizează automat luminozitatea televizorului pentru a reduce consumul de energie. Dacă doriți să dezactivați această funcție, accesați

 >  Setări > General > Economisire de energie și reducere consum > Optimizare luminozitate.

- Senzorul Eco poate fi găsit pe partea inferioară a televizorului. Nu blocați senzorul cu niciun obiect. Aceasta poate reduce luminozitatea imaginii.

## 04 Specificații și alte informații

### Specificații

#### Rezoluție de afișare

3840 x 2160

#### Sunet (ieșire)

Seria AU7/AU8/AU9/Q6\*A/Q7\*A: 20 W

Seria Q8\*A (50"): 40 W, Seria Q8\*A (55"-85"): 60 W

Seria QN9\*A (43"): 20 W, Seria QN9\*A (50"): 40 W

Seria QN9\*A (55"-98"): 60 W

#### Temperatură de funcționare

10 °C - 40 °C (50 °F - 104 °F)

#### Umiditate de funcționare

10 % - 80 %, fără condens

#### Temperatură de depozitare

-20 °C - 45 °C (-4 °F - 113 °F)

#### Umiditate de depozitare

5 % - 95 %, fără condens

## Note

- Acest echipament este un aparat digital din clasa B.
- Pentru informații privind alimentarea cu energie electrică și pentru mai multe informații despre consumul de energie, consultați informațiile de pe eticheta atașată pe produs.
  - La majoritatea modelelor, eticheta este atașată pe spatele televizorului. (La unele modele, eticheta se află în interiorul terminalului cu capac.)
- Consumul tipic de energie este măsurat conform IEC 62087.
- Pentru a conecta un cablu LAN, utilizați un cablu CAT 7 (tip \*STP) pentru conexiune. (100/10 Mbps)
  - \* Shielded Twisted Pair
- Imaginile și specificațiile din Quick Setup Guide pot diferi față de produsul real.
- Este posibil să se perceapă o taxă de administrare în următoarele situații:
  - (a) Un inginer va fi solicitat pentru cererea dvs., dar nu s-a identificat niciun defect al produsului (de ex. atunci când manualul de utilizare nu a fost citit).
  - (b) Aduceți unitatea la centrul de service Samsung, dar se constată că produsul nu are niciun defect (de ex., când manualul de utilizare nu a fost citit).
- Veți fi informat cu privire la taxa de administrare înainte de vizita tehnicianului.

\* Imaginile și ilustrațiile din acest manual de utilizare sunt furnizate doar în scop orientativ și pot diferi de aspectul real al produsului. Designul și specificațiile produsului se pot schimba fără notificare prealabilă.

Vă rugăm să aveți în vedere faptul că în urma reparației efectuate de către un furnizor de servicii neautorizat, reparației efectuate de dumneavoastră sau a oricărei intervenții non-profesionale asupra produsului, Samsung nu este responsabilă pentru nicio deteriorare a aparatului, orice vătămare sau orice altă problemă de siguranță a acestuia cauzată de orice încercare de reparație a dispozitivului care nu respectă cu atenție aceste instrucțiuni de reparație și întreținere. Orice deteriorare a produsului cauzată de încercarea de a repara produsul de către orice altă persoană decât un furnizor de servicii certificat Samsung, nu va fi acoperită de garanție.

Translation - Vă rugăm să vizitați [samsung.com/ro/support](http://samsung.com/ro/support) pentru a afla mai multe informații despre adaptorul de alimentare extern și controlul la distanță asociate cu directiva UE Ecodesign - Reglementare ErP

## Reducerea consumului de energie

La oprirea televizorului, acesta intră în modul Standby. În modul Standby, acesta continuă să consume o cantitate redusă de energie electrică. Pentru a reduce consumul de energie, deconectați cablul de alimentare atunci când nu intenționați să utilizați televizorul o perioadă mai îndelungată.

## Licențe

 Dolby Audio

POWERED BY

 QUICK SET™

 rovi guide

 HEVC Advance™  
Covered by Patents at [patentlist.hevcadvance.com](http://patentlist.hevcadvance.com)

 HDMI™  
HIGH-DEFINITION MULTIMEDIA INTERFACE

The terms HDMI and HDMI High-Definition Multimedia Interface, and the HDMI Logo are trademarks or registered trademarks of HDMI Licensing Administrator, Inc. in the United States and other countries.

Prin prezenta, Samsung declară că acest echipament radio este conform cu Directiva 2014/53/UE și cu regulamentele relevante în vigoare din Regatul Unit.

Textul complet al declarației de conformitate este disponibil la următoarea adresă internet:

<http://www.samsung.com> accesați Asistență și introduceți numele modelului.

Acest echipament poate fi operat în toate țările din UE și în Regatul Unit.

Funcția WLAN (Wi-Fi) 5 GHz a acestui echipament poate fi utilizată numai în spații interioare.

Putere maximă BT transmițător : 100 mW la 2,4 GHz – 2,4835 GHz  
Putere maximă transmițător Wi-Fi : 100 mW la 2,4 GHz-2,4835 GHz, 200 mW la 5,15 GHz-5,25 GHz, 100 mW 5,25 GHz-5,35 GHz & 5,47 GHz-5,725 GHz





Casarea corectă a acestui produs (deșeuri de echipamente electrice & electronice)  
(Aplicabil în țările cu sisteme de colectare separată)

Acest marcaj aplicat pe produs sau accesorii sau inclus în documentație indică faptul că produsul și accesoriile sale electronice (de exemplu, încărcătorul, căștile, cablul USB) nu trebuie casate împreună cu alte deșeuri menajere la sfârșitul duratei de viață. Pentru a împiedica afectarea mediului înconjurător sau a sănătății umane din cauza eliminării necontrolate a deșeurilor, vă rugăm să separați aceste articole de alte tipuri de deșeuri și să le reciclați în mod responsabil pentru a promova reutilizarea durabilă a resurselor materiale. Utilizatorii casnici trebuie să contacteze comerciantul de la care au achiziționat acest produs sau autoritatea guvernamentală locală pentru a afla detalii despre locul și modalitatea în care aceste articole pot fi reciclate ecologic în condiții de siguranță. Utilizatorii industriali trebuie să contacteze furnizorul și să consulte termenii și condițiile contractului de achiziție. Acest produs și accesoriile sale electronice nu trebuie amestecate cu alte deșeuri comerciale pentru casare.

#### Scoaterea bateriei

- Pentru a scoate bateria, contactați un centru de service autorizat. Pentru a obține informații despre scoaterea bateriei, vă rugăm să vizitați [www.samsung.com/global/ecodesign\\_energy](http://www.samsung.com/global/ecodesign_energy).
- Pentru siguranța dvs., nu trebuie să încercați să scoateți bateria. Dacă bateria nu este scoasă corect, acest lucru poate conduce la deteriorarea acesteia și a dispozitivului, la vătămări personale, și/sau poate face ca dispozitivul să nu prezinte siguranță.



Eliminarea corectă a bateriilor din acest produs  
(Aplicabil în țările cu sisteme de colectare separată)

Acest marcaj aplicat pe baterie, pe manual sau pe ambalaj indică faptul că bateriile din acest produs nu trebuie eliminate împreună cu alte deșeuri menajere la sfârșitul duratei de utilizare. Dacă sunt marcate, simbolurile chimice Hg, Cd sau Pb indică faptul că bateriile conțin mercur, cadmiu sau plumb peste nivelurile de referință stipulate prin Directiva CE 2006/66. Dacă bateriile nu sunt casate adecvat, aceste substanțe pot afecta sănătatea umană sau pot provoca daune mediului înconjurător. Pentru a proteja resursele naturale și a promova reutilizarea materialelor, vă rugăm să separați bateriile de alte tipuri de deșeuri și să le reciclați prin intermediul sistemului local gratuit de colectare a bateriilor.

- Tipul de baterie poate varia în funcție de model.



Eliminarea corectă a bateriilor din acest produs  
(Aplicabil în țările cu sisteme de colectare separată)

Marcajul de pe baterie, de pe manualul de utilizare sau de pe ambalaj indică faptul că bateria acestui produs nu trebuie eliminată împreună cu alte deșeuri menajere. Dacă sunt marcate, simbolurile chimice Hg, Cd sau Pb indică faptul că bateria conține mercur, cadmiu sau plumb peste nivelurile de referință prevăzute în Directiva CE 2006/66.

Bateria integrată în acest produs nu poate fi înlocuită de utilizator. Pentru informații legate de înlocuirea bateriei, vă rugăm să contactați furnizorul dumneavoastră de service. Nu încercați să scoateți bateria și nu o aruncați în foc. Nu dezasamblați, nu striviți sau găuriți bateria. Dacă intenționați să aruncați produsul, centrul de colectare a deșeurilor se va ocupa de reciclarea și prelucrarea produsului, inclusiv a bateriei.

- Tipul de baterie poate varia în funcție de model.

Această pagină este  
intenționat lăsată goală.

## Pre čitanja ovog korisničkog priručnika

Televizor se isporučuje sa ovim korisničkim priručnikom i ugrađenim e-priručnikom (📖) > ⚙️ Podesavanja > e-Manual).

## Upozorenje! Važna bezbednosna uputstva

Pre korišćenja televizora pročitajte bezbednosna uputstva. Objašnjenja simbola koji se mogu naći na proizvodu kompanije Samsung potražite u sledećoj tabeli.

OPREZ	
RIZIK OD STRUJNOG UDARA. NE OTVARAJTE.	
OPREZ: DA BISTE SMANJILI RIZIK OD STRUJNOG UDARA, NEMOJTE SKIDATI POKLOPAC (NITI POLEDINU). U UNUTRAŠNOSTI UREĐAJA NEMA DELOVA KOJE SAMI MOŽETE DA SERVISIRATE. SVE VRSTE SERVISIRANJA PREPUSTITE KVALIFIKOVANIM SERVISERIMA.	
	Ovaj simbol ukazuje na to da je unutar uređaja prisutan visoki napon. Svaka vrsta kontakta sa unutrašnjim komponentama ovog uređaja predstavlja opasnost.
	Ovaj simbol ukazuje na to da se uz proizvod isporučuje važna dokumentacija koja se odnosi na rukovanje i održavanje.
	Proizvod klase II: Ovaj simbol označava da povezivanje na zaštitno električno uzemljenje nije neophodno. Ako na kablju za napajanje proizvoda nema simbola, proizvod MORA biti sigurno povezan sa uzemljenjem.
	Naizmennična struja: Nominalni napon označen ovim simbolom je napon naizmennične struje.
	Jednosmerna struja: Nominalni napon označen ovim simbolom je napon jednosmerne struje.
	Oprez. Pogledajte uputstva za upotrebu: Ovaj simbol upućuje korisnika da u korisničkom priručniku pročita dodatne informacije u vezi sa bezbednošću.

## Napajanje

- Nemojte da opterećujete zidne utičnice, produžne kablove i adaptere više od njihovog napona i kapaciteta. Može doći do požara ili strujnog udara. Pogledajte odeljak o specifikacijama napajanja u priručniku i/ili oznaku o napajanju na proizvodu za informacije o naponu i jačini struje.
- Kablovi za napajanje treba da se sprovedu tako da se ne gazi po njima i da ne budu prikliješteni predmetima postavljenim preko ili pored njih. Posebnu pažnju treba obratiti na utikače, zidne utičnice i na mesta gde kablovi izlaze iz uređaja.
- Nemojte ubacivati metalne predmete u otvore na uređaju. Može doći do strujnog udara.
- Da ne bi došlo do strujnog udara, nipošto ne dodirujte unutrašnje komponente ovog uređaja. Otvaranje ovog uređaja trebalo bi da obavlja isključivo kvalifikovani servisier.
- Kabl za napajanje priključite tako da utikač pravilno uđe u utičnicu. Kada isključujete kabl za napajanje iz utičnice, vucite ga držeći utikač. Nemojte vući kabl pri isključivanju kabla. Ne dodirujte kabl za napajanje mokrim rukama.
- Ako uređaj ne radi pravilno – na primer, ako iz njega dopiru neobični zvukovi ili miris – odmah ga isključite iz zidne utičnice i obratite se ovlašćenom prodavcu ili servisnom centru kompanije Samsung.
- Da biste zaštitili ovaj uređaj od udara groma, odnosno u slučaju da on duže vreme bude ostavljen bez nadzora ili se ne koristiti (naročito ako deca, starije osobe ili osobe sa invaliditetom borave same u kući), obavezno ga isključite iz zidne utičnice i izvucite kabl antene.
  - Nagomilavanje prašine može dovesti do strujnog udara, curenja struje ili požara zbog varničenja ili pregrevanja kabla za napajanje ili zbog propadanja izolacije.
- Koristite samo ispravno uzemljen utikač i utičnicu.
  - Neispravno uzemljenje može da dovede do strujnog udara ili oštećenja opreme. (Samo za opremu klase I.)
- Isključite uređaj iz zidne utičnice da biste ga potpuno isključili. Da biste ovaj uređaj mogli lako da isključite kada bude potrebno, postarajte se da zidna utičnica i utikač budu pristupačni.

## Montiranje

- Nemojte postavljati ovaj uređaj na radiator ili neki drugi izvor toplote niti blizu njega, kao ni na mesta na kojima bi bio izložen direktnoj sunčevoj svetlosti.
- Nemojte da stavljate posude (vaze itd.) sa vodom na ovaj uređaj, jer može doći do požara ili strujnog udara.
- Uređaj se ne sme izlagati kiši ni vlazi.
- Obavezno se obratite ovlašćenom Samsung servisnom centru kada televizor postavljate na mesto sa mnogo prašine, visokim ili niskim temperaturama, visokim stepenom vlažnosti, hemijskim supstancama i na mesta gde će neprestano raditi, kao što su aerodrom, željeznička stanica itd. U suprotnom, televizor može biti ozbiljno oštećen.
- Uređaj se ne sme izlagati vodi koja kaplje ili prska.

### Montiranje televizora na zid



Ako ovaj televizor montirate na zid, tačno se pridržavajte uputstva koja je definisao proizvođač. U slučaju neodgovarajuće montaže, televizor može da sklizne ili padne i tako dovede do ozbiljnih povreda dece ili odraslih, kao i do ozbiljnog oštećenja televizora.

- Da biste naručili komplet za montažu na zid kompanije Samsung, obratite se servisnom centru kompanije Samsung.
- Kompanija Samsung ne snosi odgovornost za eventualno oštećenje proizvoda niti za povrede koje nanese sebi ili drugima ako odlučite da sami postavite televizor na zid.
- Kompanija Samsung ne odgovara za oštećenja uređaja niti za telesne povrede nastale usled korišćenja kompleta za montažu na zid koji nije u skladu sa VESA standardima ili potiče od nepoznatog proizvođača, odnosno ako se korisnik ne pridržava uputstva za instalaciju uređaja.
- Zidni nosač postavite na čvrst zid koji je pod pravim uglom u odnosu na pod. Pre montiranja zidnog nosača na površine koje nemaju rigips ploče potražite dodatne informacije od najbližeg prodavca. Ako televizor montirate na plafon ili kosi zid, imajte na umu da može da padne i nekoga ozbiljno povredi.
- Preporučujemo da pričvrstite sve zavrtnje prema VESA standardu prilikom postavljanja kompleta za montažu na zid.
- Ako želite da postavite zidni nosač koji se montira na zid samo pomoću dva gornja zavrtnja, obavezno koristite komplet za montažu na zid kompanije Samsung koji podržava ovu vrstu montaže. (Kupovina ovog tipa kompleta za montažu na zid možda neće biti moguća, u zavisnosti od regiona.)
- Nemojte da montirate televizor pod nagibom većim od 15 stepeni.
- Standardne dimenzije kompleta za montiranje na zid prikazane su u tabeli u dokumentu Quick Setup Guide.



Komplet za montažu na zid nemojte da montirate dok je televizor uključen. U suprotnom, izlažete se opasnosti od strujnog udara.

- Nemojte da koristite zavrtnje koji su duži od standardnih dimenzija niti one koji nisu usklađeni sa standardnom VESA specifikacijom za zavrtnje. Predugački zavrtnji mogu da izazovu oštećenja u unutrašnjosti televizora.
- Kod kompleta za montažu na zid koji nisu u skladu sa specifikacijom za zavrtnje prema VESA standardu, dužina zavrtnja može da se razlikuje u zavisnosti od specifikacija zidnog nosača.
- Zavrtnje nemojte prejako da zatežete. U suprotnom, proizvod se može oštetiti ili pasti i nekoga povrediti. Kompanija Samsung ne odgovara za ovakve nesrećne slučajeve.
- Za montiranje televizora na zid potrebne su dve osobe.
  - Modele televizora sa dijagonalom ekrana od 82 inča ili većom na zid treba da postave četiri osobe.

### Obezbeđivanje odgovarajuće ventilacije za televizor

Pri postavljanju televizora, vodite računa da rastojanje između televizora i drugih predmeta (zidova, stranica ormara itd.) ne bude manje od 10 cm da bi televizor imao odgovarajuću ventilaciju. U suprotnom, može da dođe do požara ili problema sa proizvodom usled povećanja njegove unutrašnje temperature.

- Ako koristite postolje ili zidni nosač, preporučujemo da koristite isključivo one koje je proizvela kompanija Samsung. Ako budete koristili delove drugih proizvođača, može doći do problema sa proizvodom ili povreda usled pada proizvoda.

### Mera opreza



**Oprez:** Vučenje, guranje ili penjanje na televizor može da dovede do pada televizora. Posebno vodite računa da se deca ne kače za televizor i da ga ne pomeraju. U suprotnom, televizor može da se prevrne i nanese ozbiljne povrede, čak i sa smrtnim ishodom. Pratite sve mere opreza navedene u brošuri sa bezbednosnim uputstvima koju ste dobili sa televizorom. Radi dodatne stabilnosti i bezbednosti, možete da kupite i instalirate uređaj protiv pada, što je opisano u odeljku „Sprečavanje pada televizora“.



**UPOZORENJE:** Nipošto ne stavljajte televizor na nestabilan predmet. Televizor može da padne što za posledicu može imati teške telesne povrede ili smrtni ishod. Mnoge povrede, naročito dece, mogu da se izbegnu primenom jednostavnih mera opreza, na primer:

- Uvek koristite ormare, postolja ili načine montiranja koje preporučuje Samsung.
  - Koristite samo nameštaj koji može da izdrži težinu televizora.
  - Vodite računa da televizor ne štrči preko ivice komada namešta na kom stoji.
  - Podučite decu o opasnostima penjanja na nameštaj kako bi se dohvatio televizor ili njegove komande.
  - Sprovedite žice i kablove povezane sa televizorom tako da ne možete da se sapletete o njih, da ih povučete ili dohvatite.
  - Nipošto ne stavljajte televizor na nestabilan predmet.
  - Ne stavljajte televizor na visok komad nameštaja (npr. na kredencac ili stalažu za knjige) ako niste pričvrstili i nameštaj i televizor za odgovarajuću fiksnu tačku.
  - Ispod televizora koji se nalazi na nekom komadu nameštaja ne stavljajte stolnjake ni druge slične materijale.
  - Na televizor ili komad nameštaja na koji je postavljen televizor nemojte da stavljate predmete, kao što su igračke i daljinski upravljači, koji mogu da izazovu decu da počnu da se penju.
- Ako ćete postojeći televizor zadržati i premestiti na drugo mesto, i na njega primenite mere opreza navedene iznad.
- Kada treba da premestite ili podignete televizor radi zamene ili čišćenja pazite da ne izvučete postolje.

### Sprečavanje pada televizora

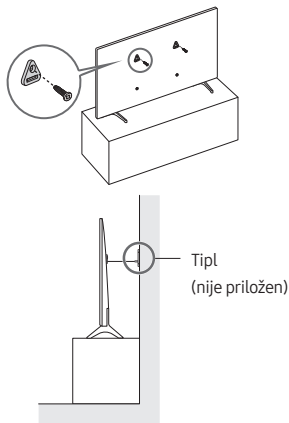

1. Dobro pričvrstite komplet nosača na zid pomoću odgovarajućih zavrtnja. Proverite da li su zavrtnji čvrsto pričvršćeni na zid.
  - U zavisnosti od tipa zida, možda će vam biti potreban dodatni materijal, kao što su tiplovi.
2. Dobro pričvrstite komplet nosača za televizor pomoću zavrtnja odgovarajuće veličine.
  - Specifikacije zavrtnja potražite u odeljku za standardne zavrtnje u tabeli dokumenta Quick Setup Guide.

3. Jakom žicom povežite nosače koji su pričvršćeni za televizor i nosače koji su montirani na zid, a zatim čvrsto vežite žicu.
  - Postavite televizor blizu zida, tako da ne može da padne unazad.
  - Povežite žicu tako da nosači montirani na zid budu u istoj visini kao nosači pričvršćeni za televizor ili niži.

### Funkcija

- Ovaj uređaj koristi baterije. U vašoj lokalnoj zajednici možda postoje ekološki propisi koji nalažu da se baterije odlože na odgovarajući način. Informacije o odlaganju i recikliranju zatražite od nadležnih lokalnih institucija.
- Dodatnu opremu (daljinski upravljač, baterije itd.) držite van domašaja dece.
- Ne dozvolite da proizvod padne i nemojte da ga udarate. Ako se uređaj ošteti, isključite kabl za napajanje i obratite se Samsung servisnom centru.
- Ne bacajte daljinski upravljač ni baterije u vatru.
- Vodite računa da ne izazovete kratak spoj na baterijama i nemojte ih rastavljati i pregrevati.
- **OPREZ:** Postoji opasnost od eksplozije ako baterije u daljinskom upravljaču zamenite pogrešnim tipom baterije. Baterije zamenite isključivo novim baterijama istog tipa.
- **UPOZORENJE – DA NE BI DOŠLO DO POŽARA, U BLIZINI PROIZVODA NE SMETE DA DRŽITE SVEĆE I DRUGE PREDMETE SA IZVOROM OTVORENOG PLAMENA.**



### Održavanje televizora

- Da biste očistili proizvod, isključite kabl za napajanje iz zidne utičnice i obrišite ga mekom, suvom krpom. Nemojte koristiti hemijska sredstva kao što su vosak, benzen, alkohol, razređivači, insekticidi, osveživači vazduha, lubrikanti i deterdženti. Ta sredstva mogu da promene izgled proizvoda i izbrišu natpis na njemu.
- Spoljašnjost i ekran televizora mogu da se ogrebu tokom čišćenja. Spoljašnjost i ekran pažljivo obrišite mekanom krpom kako biste sprečili grebanje.
- Nemojte prskati vodu ili drugu tečnost direktno na televizor. Ako tečnost dospe u unutrašnjost proizvoda, može da dođe do kvara, požara ili strujnog udara.

## 01 Šta se nalazi u kutiji?

Proverite da li su sledeće stavke isporučene sa televizorom. Ako nešto nedostaje, obratite se prodavcu.

- Daljinski upravljač & baterije (U zavisnosti od modela)
- Samsung pametni daljinski & baterije (U zavisnosti od modela)
- Korisnički priručnik
- Adapter za CI karticu
- Garantni list/vodič za propise (nije dostupan na nekim lokacijama)
- Kabl za napajanje televizora

- Vrsta baterije može da se razlikuje u zavisnosti od modela.
- Boja i oblik stavki mogu da se razlikuju u zavisnosti od modela.
- Kablovi koji se ne isporučuju uz proizvod mogu zasebno da se kupe.
- Kada otvorite kutiju, proverite da iza materijala za pakovanje ili u njemu nije sakriven neki deo pribora.



**Upozorenje:** Ekran se može oštetiti direktnim pritiskanjem prilikom nepravilnog rukovanja. Preporučujemo da televizor podižete držeći ga za ivice, kao što je prikazano na slici. Više informacija o rukovanju potražite u dokumentu Quick Setup Guide, koji se isporučuje sa ovim proizvodom.



## 02 Početno podešavanje

Kada prvi put uključite televizor, odmah se pokreće početno podešavanje. Pratite uputstva prikazana na ekranu i konfigurirajte osnovna podešavanja televizora da bi odgovarala okruženju u kojem gledate sadržaj.

### Korišćenje dugmeta TV kontroler

Uključite televizor pomoću dugmeta **TV kontroler** sa donje strane televizora, a zatim koristite **Kontrolni meni**. **Kontrolni meni** se prikazuje kada dugme **TV kontroler** pritisnete dok je televizor uključen.

- Ekran može zatamneti ako zaštitna folija logotipa SAMSUNG ili donje strane televizora nije skinuta. Skinite zaštitnu foliju.

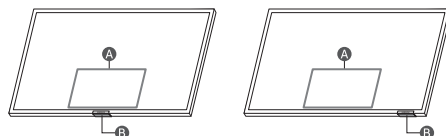

#### **A** Kontrolni meni

Dugme **B** TV kontroler / senzor za daljinski upravljač

### Podešavanje senzora zvuka

- Ova funkcija je podržana samo u seriji Q7\*A/Q8\*A/QN8\*A/QN9\*A.

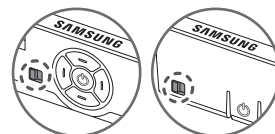

Možete da uključite ili isključite senzor zvuka pomoću dugmeta sa donje strane televizora.

Kada je televizor uključen, pritisnite dugme ulevo (ili unazad) da biste uključili senzor zvuka ili udesno (ili unapred) da biste ga isključili.



Pogledajte iskačući prozor na televizoru da biste proverili da li je senzor zvuka uključen ili isključen.

- Položaj i oblik senzora zvuka mogu da se razlikuju u zavisnosti od modela.
- Podaci koji se koriste prilikom analize podataka sa senzora zvuka neće biti sačuvani.



## 03 Rešavanje problema i održavanje

### Rešavanje problema

Više informacija potražite u odeljku „Rešavanje problema“ ili u najčešćim pitanjima u dokumentu e-Manual.

 >  **Podšavanja** > e-Manual > Rešavanje problema ili Najčešća pitanja



Ako nijedan od saveta za rešavanje problema nije primenjiv, posetite lokaciju „www.samsung.com“ i kliknite na opciju „Podrška“, ili se obratite servisnom centru kompanije Samsung.

- TFT LED ekran se sastoji od potpiksela za čiju se proizvodnju koristi napredna tehnologija. Međutim, na ekranu može da se pojavi nekoliko svetlih ili tamnih piksela. Ti pikseli ne utiču na performanse televizora.
- Da biste očuvali optimalan rad televizora, preuzmite najnoviji softver. Izaberite funkciju **Ažuriraj odmah** ili **Automatsko ažuriranje** u meniju televizora ( >  **Podšavanja** > **Podrška** > **Ažuriranje softvera** > **Ažuriraj odmah** ili **Automatsko ažuriranje**).



#### Televizor ne može da se uključi.

- Proverite da li je kabl za napajanje naizmeničnom strujom pravilno uključen u televizor i zidnu utičnicu.
- Proverite da li je zidna utičnica ispravna i da li senzor daljinskog upravljača na dnu televizora neprekidno sija crveno.
- Pritisnite dugme **TV kontroler** na dnu televizora da biste proverili da li je problem u daljinskom upravljaču. Ako se televizor uključi, pogledajte odeljak „Daljinski upravljač ne radi“.

#### Daljinski upravljač ne radi.

- Proverite da li indikator napajanja na dnu televizora treperi kada pritisnete dugme **Napajanje** na daljinskom upravljaču.
  - Serija AU: Ako ne treperi, promenite baterije daljinskog upravljača. Proverite da li su polovi baterija (+/-) dobro okrenuti. Alkalne baterije se preporučuju zbog dužeg radnog veka.
  - Serija Q: Kada se baterija daljinskog upravljača isprazni, napunite je putem USB priključka za punjenje ili okrenite daljinski upravljač tako da solarna ćelija bude izložena svetlosti.
- Usmerite daljinski upravljač direktno ka televizoru sa udaljenosti od 1,5–1,8 m.
- Ako je uz televizor isporučen daljinski upravljač Samsung pametni daljinski (Bluetooth daljinski upravljač), proverite da li je daljinski upravljač uparen sa televizorom. Da biste uparili Samsung pametni daljinski, pritisnite dugmad  +  zajedno na 10 sekundi.

## Eko senzor i osvetljenost ekrana

Eko senzor automatski podešava osvetljenost ekrana. Ova funkcija meri osvetljenje u prostoriji i automatski prilagođava osvetljenost ekrana televizora da bi smanjila potrošnju struje. Ako želite da isključite ovu funkciju, izaberite  >  **Podšavanja** > **Opšte** > **Štednja struje i energije** > **Optimizacija osvetljenja**.

- Eko senzor se nalazi na dnu televizora. Vodite računa da senzor ne bude prekriven. Na taj način se može smanjiti osvetljenost slike.

## 04 Specifikacije i druge informacije

### Specifikacije

#### Rezolucija ekrana

3840 x 2160

#### Zvuk (izlaz)

Seriya AU7/AU8/AU9/Q6\*A/Q7\*A: 20 W

Seriya Q8\*A (50"): 40 W, Seriya Q8\*A (55"-85"): 60 W

Seriya QN9\*A (43"): 20 W, Seriya QN9\*A (50"): 40 W

Seriya QN9\*A (55"-98"): 60 W

#### Radna temperatura

Od 10 °C do 40 °C (Od 50 °F do 104 °F)

#### Vlažnost vazduha pri radu

Od 10 % do 80 %, bez kondenzacije

#### Temperatura pri skladištenju

Od -20 °C do 45 °C (Od -4 °F do 113 °F)

#### Vlažnost pri skladištenju

Od 5 % do 95 %, bez kondenzacije

## Napomene

- Ovaj uređaj pripada klasi B digitalnih uređaja.
- Informacije o napajanju i dodatne informacije o potrošnji energije potražite među podacima na nalepnici na proizvodu.
  - Na većini modela oznaka se nalazi na zadnjoj strani televizora. (Na nekim modelima oznaka se nalazi unutar poklopcu priključka.)
- Uobičajena potrošnja struje izmerena je u skladu sa standardom IEC 62087.
- Za povezivanje LAN kabla koristite kabl CAT 7 (tip \*STP). (100/10 Mb/s)
  - \* Shielded Twisted Pair
- Slike i specifikacije u vodiču Quick Setup Guide mogu se razlikovati od onih za stvarni proizvod.
- Administrativna nadoknada možda će biti naplaćena ako:
  - (a) pozovete tehničara koji ne otkrije nikakav kvar na uređaju (tj. u slučaju da niste pročitali ovaj korisnički priručnik).
  - (b) odnesete uređaj u servisni centar kompanije Samsung i tamo se ne otkrije nikakav kvar (tj. u slučaju da niste pročitali ovaj korisnički priručnik).
- Pre dolaska tehničara bićete obavješteni o iznosu administrativne nadoknade.

\* Slike i ilustracije u ovom korisničkom priručniku služe samo kao referenca i mogu da se razlikuju od stvarnog izgleda uređaja. Dizajn uređaja i specifikacije mogu da se promene bez najave.

U slučaju popravka od strane neautoriziranog servisa, popravke od strane korisnika ili nestručnog popravka uređaja, Samsung nije odgovoran u slučaju nastanka oštećenja na uređaju, nastanka povrede ili bilo kojeg drugog slučaja vezanog za sigurnosti uređaja nastalog kao posljedica pokušaja popravka uređaja koja pažljivo ne slijedi ova uputstva za popravak i održavanje. Bilo kakvo oštećenje uređaja nastalo kao posljedica pokušaja popravka uređaja od strane drugog lica osim Samsung autoriziranog servisa pružitelja usluga, neće biti pokriveno garancijom.

Molimo posjetite [samsung.com/support](http://samsung.com/support) kako biste pronašli detaljnije informacije o vanjskom adapteru za napajanje i daljinskom upravljaču koji su povezani sa EU direktivom o ekodifikaciji - ErP regulativa

## Smanjivanje potrošnje električne energije

Kada isključite televizor, on prelazi u režim mirovanja. U tom režimu televizor troši malu količinu električne energije. Da biste smanjili potrošnju električne energije, isključite kabl za napajanje iz utičnice ako televizor ne nameravate da koristite duže vreme.

## Licence

 Dolby Audio

POWERED BY

 QUICKSET<sup>®</sup>

 rovi guide

 HEVC Advance<sup>™</sup>  
Covered by Patents at [patentlist.hevcadvance.com](http://patentlist.hevcadvance.com)

 HDMI<sup>™</sup>  
HIGH-DEFINITION MULTIMEDIA INTERFACE

The terms HDMI and HDMI High-Definition Multimedia Interface, and the HDMI Logo are trademarks or registered trademarks of HDMI Licensing Administrator, Inc. in the United States and other countries.

Ovim putem Samsung izjavljuje da je ova radio oprema usklađena sa Direktivom 2014/53/EU i relevantnim ustavnim zahtevima u Ujedinjenom Kraljevstvu.

Celokupan tekst izjave o usklađenosti dostupan je na sledećoj internet adresi:

<http://www.samsung.com> u odeljku "Podrška" unesite naziv modela.

Ova oprema se može koristiti u svim zemljama EU i u Ujedinjenom Kraljevstvu.

Funkcija WLAN(Wi-Fi) od 5 GHz ove opreme može da se koristi samo u zatvorenom prostorima.

BT maks. snaga predajnika : 100 mW pri 2,4 GHz – 2,4835 GHz  
Wi-Fi maks. snaga predajnika : 100 mW pri 2,4 GHz – 2,4835 GHz,  
200 mW pri 5,15 GHz – 5,25 GHz, 100 mW 5,25 GHz – 5,35 GHz i  
5,47 GHz – 5,725 GHz





Pravilno odlaganje ovog proizvoda (otpadna električna i elektronska oprema)  
(Primenjuje se u zemljama sa odvojenim sistemima za prikupljanje)

Ova oznaka na proizvodu, priboru ili priloženoj literaturi ukazuje na to da se ovaj proizvod i njegov elektronski dodatni pribor (npr. punjač, slušalice, USB kabl) ne smeju odlagati sa običnim otpadom iz domaćinstva nakon isteka njihovog radnog veka. Da biste sprečili moguće štetne posledice po životnu sredinu ili ljudsko zdravlje usled nekontrolisanog odlaganja otpada, odvojte ovaj proizvod od drugih vrsta otpada i reciklirajte ga da biste potpomogli održivo korišćenje materijalnih resursa.

Korisnici koji proizvod koriste kod kuće trebalo bi da se obrate prodavcu kod kojeg su kupili proizvod ili lokalnoj upravi kako bi dobili detaljne informacije o tome gde mogu da recikliraju proizvod na način koji je bezbedan po životnu sredinu. Komercijalni korisnici treba da kontaktiraju svog dobavljača i da provere uslove i odredbe kupoprodajnog uovora. Ovaj proizvod i njegov elektronski dodatni pribor ne treba da se odlaže sa ostalim komercijalnim otpadom.

#### Uklanjanje baterije

- Da biste uklonili bateriju, obratite se ovlašćenom servisnom centru. Da biste dobili uputstva za uklanjanje baterije, idite na [www.samsung.com/global/ecodesign\\_energy](http://www.samsung.com/global/ecodesign_energy).
- Radi vaše bezbednosti, ne smete da pokušate sami da uklonite bateriju. Ako baterija nije pravilno uklonjena, može doći do oštećenja baterije i uređaja, telesnih povreda i/ili dovesti do toga da uređaj nije bezbedan.



Pravilno odlaganje baterija iz ovog proizvoda  
(Primenjuje se u zemljama sa odvojenim sistemima za prikupljanje)

Ova oznaka na bateriji, u priručniku ili na pakovanju označava da se baterije iz ovog uređaja ne smeju odlagati sa ostalim otpadom iz domaćinstva nakon isteka njihovog radnog veka. Ukoliko postoji oznaka hemijskih simbola Hg, Cd ili Pb, to znači da baterija sadrži količinu žive, kadmijuma ili olova koja prekoračuje referentni nivo iz Direktive 2006/66 Evropske komisije. Ako se baterije ne odlože na propisan način, ove supstance mogu da ugroze zdravlje ljudi ili životnu sredinu.

Radi zaštite prirodnih resursa i potpomaganja recikliranja materijala, odvojte baterije od drugih vrsta otpada i predajte ih na reciklažu putem lokalnog, besplatnog sistema za prikupljanje baterija.

- Vrsta baterije može da se razlikuje u zavisnosti od modela.



Pravilno odlaganje baterija iz ovog proizvoda  
(Primenjuje se u zemljama sa odvojenim sistemima za prikupljanje)

Oznaka na bateriji, u priručniku ili na pakovanju ukazuje na to da bateriju iz ovog proizvoda ne bi trebalo odlagati sa drugim otpadom iz domaćinstva. Ukoliko postoji oznaka hemijskih simbola Hg, Cd ili Pb, to znači da baterija sadrži količinu žive, kadmijuma ili olova koja prekoračuje referentni nivo iz Direktive 2006/66 Evropske komisije.

Bateriju u ovom proizvodu ne može da zameni korisnik. Informacije o njenoj zameni potražite od dobavljača usluga. Nemojte da pokušavate da izvadite bateriju niti da je odložite u vatru. Nemojte da rastavlјate, gnječite niti da bušite bateriju. Ako nameravate da odložite proizvod, ustanova za prikupljanje otpada preduzeće odgovarajuće mere radi recikliranja i obrade proizvoda, što podrazumeva bateriju.

- Vrsta baterije može da se razlikuje u zavisnosti od modela.

Ova stranica je namerno  
ostavljena praznom.

## Përpara se të lexoni këtë manual përdorimi

Televizori vjen bashkë me këtë Manual Përdorimi dhe një manual elektronik të integruar (📖) > 🗂️ Cilësimet > e-Manual).

## Paralajmërim! Udhëzime të rëndësishme të sigurisë

Lexoni udhëzimet e sigurisë përpara se të përdorni televizorin. Shihni tabelën më poshtë për një shpjegim të simboleve që mund të ndodhen në produktin tuaj "Samsung".

KUJDES	
RREZIKI GODITJEJE ELEKTRIKE. MOS E HAPNI.	
<p>KUJDES: PËR TË ULUR RREZIKUN E GODITJEVE ELEKTRIKE, MOS E HIQNI KAPAKUN (OSE PJESËN E PASME). BRENDË NUK KA PJESË TË RIPARUESHME NGA PËRDORUESI. DREJTOJUNI PERSONELIT TË KUALIFIKUAR PËR SHËRBIME RIPARIMI.</p>	
	Ky simbol tregon që brenda ka tension të lartë. Është e rrezikshme të prekni pjesët e brendshme të produktit.
	Ky simbol tregon se produkti përfshin dokumentacion të rëndësishëm në lidhje me përdorimin dhe mirëmbajtjen.
	Produkt i kategorisë II: Ky simbol tregon se nuk nevojitet lidhje sigurie me tokëzimin elektrik (tokëzimi). Nëse ky simbol nuk është i pranishëm në një produkt me kordon elektrik, produkti DUHET të ketë një lidhje të qëndrueshme tokëzimi.
	Tensioni AC: Tensioni nominal i shënuar me këtë simbol është tensioni AC.
	Tensioni DC: Tensioni nominal i shënuar me këtë simbol është tensioni DC.
	Kujdes. Drejtojuini udhëzimeve për përdorimin: Ky simbol udhëzon përdoruesin që t'i drejtohet manualit të përdorimit për informacion të mëtejshëm në lidhje me sigurinë.

## Energjia

- Mos i mbingarkoni prizat në mur, kabllot zgjatuese apo përshtatësit përtej normës dhe kapacitetit të tensionit të tyre. Kjo mund të shkaktojë zjarr ose goditjeje elektrike. Referojuini seksionit të specifikimeve të energjisë në manual dhe/ose etiketës së furnizimit me energji në produkt për informacione mbi tensionin dhe korrentin.
- Kordonët elektrikë duhet të vendosen në mënyrë që të mos shkelen apo kapen nga objekte që vendosen mbi to. Kushtojuni vëmendje të posaçme skajeve të kordonëve, në priza dhe në pjesët ku dalin nga pajisja.
- Mos futni asgjë metalike në hapësirat e pajisjes. Kjo mund të shkaktojë goditjeje elektrike.
- Për të shmangur goditjet elektrike, mos prekni asnjëherë pjesët e brendshme të pajisjes. Pajisja duhet të hapet vetëm nga tekniku i kualifikuar.
- Sigurohuni ta shtyni spinën në prizë derisa të puthitet mirë. Kur ta hiqni kordonin elektrik nga priza, tërhiqeni gjithnjë nga spina. Mos e hiqni kurrë duke e tërhequr nga kordoni. Mos e prekni kordonin elektrik me duar të lagura.
- Nëse pajisja nuk funksionon normalisht - sidomos nëse lëshon zhurmë ose aromë të pazakontë - hiqeni menjëherë nga priza dhe kontaktoni shitësin ose qendrën e autorizuar të shërbimit "Samsung".
- Për ta mbrojtur pajisjen nga rrufetë, apo kur nuk përdoret për një kohë të gjatë (veçanërisht në praninë e një fëmije, të moshuari apo personi me aftësi të kufizuara kur ata janë vetëm), sigurohuni që ta hiqni nga priza dhe shkëputeni sistemin e antenës apo kabllor.
  - Grumbullimi i pluhurit mund të shkaktojë goditje elektrike, shkarkim elektrik ose zjarr duke bërë që kordoni të lëshojë shkëndija dhe nxehtësi, ose t'i prishet veshja izoluese.
- Përdorni vetëm spina dhe priza të tokëzuara siç duhet.
  - Tokëzimi i papërshtatshëm mund të shkaktojë goditje elektrike ose dëmtim të pajisjes. (Vetëm pajisje të kategorisë I.)
- Për ta fikur tërësisht këtë pajisje, shkëputeni nga priza. Për t'u siguruar se mund ta shkëputni shpejt aparaturën nëse e shikoni të nevojshme, sigurohuni që spina dhe priza të jenë në pozicion praktik.

## Instalimi

- Mos e vendosni asnjëherë pajisjen pranë kaloriferit ose mbi të, ose mbi kanale ajrimi, ose në vende ku mund të ekspozohet ndaj rrezeve të diellit.
- Mos vendosni enë me ujë (vazo etj.) mbi pajisje, pasi mund të shkaktohet zjarr ose goditje elektrike.
- Mos e ekspozoni pajisjen ndaj shiut apo lagështirës.
- Sigurohuni të kontaktoni qendrën e autorizuar të informacionit "Samsung" kur synoni ta instaloni televizorin në vend me shumë pluhur, me temperatura të larta ose të ulëta, me shumë lagështi, me substanca kimike, ose kur do të punojë 24 orë rresht, si p.sh. në aeroporte, stacione treni etj. Përndryshe, televizori mund të dëmtohet rëndë.
- Mos e ekspozoni pajisjen ndaj pikimit ose spërkatjes.

### Montimi i televizorit në mur



Nëse e montoni televizorin në mur, ndiqni udhëzimet me përpikëri sipas rekomandimit nga prodhuesi. Nëse nuk montohet siç duhet, televizori mund të rrëshqasë ose të rrëzohet, duke shkaktuar lëndime të rënda të fëmijët apo të rriturit dhe dëmtim të rëndë të televizorit.

- Për të porositur kompletin e suportit për mur të "Samsung", kontaktoni qendrën e shërbimit të "Samsung".
- Samsung nuk mban përgjegjësi për ndonjë dëmtim të produktit ose lëndimin tuaj apo të personave të tjerë nëse zgjidhni ta montoni vetë bazamentin për mur.
- "Samsung" nuk mban përgjegjësi për dëmtimin e produktit ose lëndimet personale kur përdoret bazament për mur i paspecifikuar ose jo-"VESA" ose nëse konsumatori nuk ndjek udhëzimet e instalimit të produktit.
- Bazamentin për mur mund ta instaloni në një mur të fortë pingul dyshemesë. Përpara se ta montoni bazamentin për mur në sipërfaqe të ndryshme nga kartonxhesi, kontaktoni me shitësin tuaj më të afërt për informacione të mëtejshme. Nëse e instaloni televizorin në tavan ose në mur të pjerrët, mund të bjerë dhe të lëndojë rëndë njerëzit përreth.
- Kur instaloni bazament për mur, ju rekomandojmë të shtrëngoni të katër vidat "VESA".
- Nëse dëshironi të instaloni një bazament për mur që montohet në mur duke përdorur vetëm dy vidat e sipërme; sigurohuni që të përdorni bazament për mur të "Samsung" që mbështet këtë lloj instalimi. (Mund të mos keni mundësi të blini këtë lloj bazamenti për mur, në varësi të zonës tuaj gjeografike.)
- Mos e montoni televizorin me pjerrësi më të madhe se 15 gradë.
- Përmasat standarde të bazamentit për mur janë paraqitur në tabelën në Quick Setup Guide.



Mos e instaloni bazamentin për mur kur televizori është ndezur. Mund të lëndoheni nga goditja elektrike.

- Mos përdorni vida më të gjata se përmasat standarde ose që nuk përputhen me specifikimet për vidat standarde VESA. Vidat më të gjata mund të shkaktojnë dëmtim në brendësi të televizorit.
- Për bazamentet për mur që nuk përputhen me specifikimet e vidave standarde VESA, gjatësia e vidave mund të ndryshojë në varësi të specifikimeve të tyre.
- Mos i shtrëngoni shumë fort vidat. Përndryshe mund të dëmtoni produktin ose të shkaktoni rënien e tij, duke lënduar njerëzit përreth. Samsung nuk mban përgjegjësi për këto lloj aksidentesh.
- Vini gjithnjë dy persona për ta montuar televizorin në mur.
  - Për modelet 82 inç ose më të mëdha, merrni katër persona për ta montuar televizorin në mur.

### Sigurimi i ajrimit të duhur për televizorin

Gjatë instalimit të televizorit ruani një distancë prej së paku 10 cm midis televizorit dhe objekteve të tjera (mureve, anëve të bufesë etj.) për të siguruar ajrosjen e duhur. Mosajrimi i duhur mund të rezultojë në zjarr ose në problem me produktin, të shkaktuar nga rritja e temperaturës së brendshme.

- Kur ta instaloni televizorin me mbajtëse ose bazament për mur, rekomandojmë përdorimin vetëm të pjesëve të ofruara nga Samsung. Përdorimi i pjesëve të ofruara nga prodhues të tjerë mund të shkaktojë vështirësi me produktin ose lëndime të mundshme nga rrëzimi i tij.

### Masa paraprake të sigurisë



**Kujdes:** Tërheqja, shtyrja ose ngjitja mbi televizor mund të bëjë që televizori të rrëzohet. Në veçanti, sigurohuni që fëmijët të mos varen apo të mos ta destabilizojnë televizorin. Ky veprim mund të shkaktojë rrëzimin e televizorit, duke shkaktuar lëndime të rënda ose vdekje. Ndiqni të gjitha masat e sigurisë të përmendura në broshurën e sigurisë që vjen me televizorin. Për të rritur qëndrueshmërinë dhe sigurinë, mund të blini dhe të instaloni pajisjen kundër rënies, duke iu referuar "Parandalimi i rrëzimit të televizorit".



**PARALAJMËRIM:** Mos e vendosni kurrë televizorin në një vend të paqëndrueshëm. Televizori mund të bjerë, duke shkaktuar lëndim të rëndë personal ose vdekje. Shumë lëndime, veçanërisht ndaj fëmijëve, mund të shmangen duke marrë masa të thjeshta paraprake si:

- Përdorni gjithnjë komotë apo mbështetëset, ose mënyrat e montimit të rekomanduara nga Samsung.
- Përdorni gjithnjë mobilie që mund ta mbajnë në mënyrë të sigurt televizorin.
- Sigurohuni gjithnjë që televizori të mos tejkalojë anët e mobilies mbështetëse.
- Tregojuni gjithnjë fëmijëve rreziket që vijnë nga hipja nëpër mobilie për të arritur televizorin ose komandat e tij.
- Vendosini gjithnjë kordonët e kabllot e lidhur me televizorin në mënyrë të atillë që të mos pengoheni, të mos i tërhiqni apo kapni.
- Mos e vendosni kurrë televizorin në një vend të paqëndrueshëm.
- Mos e vendosni kurrë televizorin mbi mobilie të larta (për shembull bufe ose rafta librash) pa e fiksuar si mobilien, edhe televizorin në një mbështetëse të përshtatshme.
- Mos e vendosni kurrë televizorin mbi leckë apo materiale të tjera që mund të gjenden midis televizorit dhe mobilies mbështetëse.
- Mos vendosni kurrë artikuj që mund të nxisin hipjen e fëmijëve, si p.sh. lodra apo telekomanda, përmbi televizor apo mobilien mbi të cilën është vendosur televizori.

Nëse do ta ruani dhe zhvendosni televizorin tuaj ekzistues, duhet të zbatohen të njëjtat masa si më sipër.

- Nëse ju duhet të lëvizni ose të ngrini televizorin për zëvendësim ose pastrim, sigurohuni të mos nxirri bazamentin.

### Parandalimi i rrëzimit të televizorit

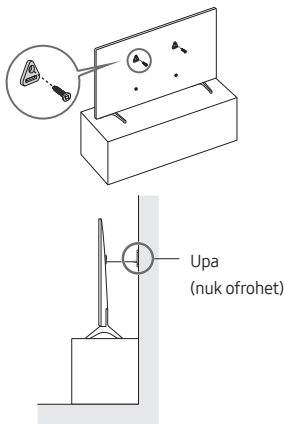

1. Shtrëngoni fort një grup kapësesh në mur duke përdorur vidat e duhura. Sigurohuni që vidat të jenë montuar mirë në mur.
  - Mund të keni nevojë për materiale shtesë, si p.sh. pajisje mbërthyesë, në varësi të llojit të murit.
2. Shtrëngoni fort një grup kapësesh në mur duke përdorur vida të madhësisë së duhur.
  - Për specifikat e vidave, referojuni pjesës standarde për vidat në tabelë në Quick Setup Guide.

Shqip - 4

3. Lidhni kapëset e fiksuar në televizor dhe kapëset e fiksuar në mur me një kavo rezistente e të fortë dhe më pas shtrëngoheni mirë.
  - Instalojeni televizorin pranë murit në mënyrë që të mos bjerë mbrapsht.
  - Lidhni kavin në mënyrë të atillë që kapëset e fiksuar në mur të jenë në të njëjtën lartësi ose më poshtë se kapëset e fiksuar në televizor.

### Veprimi

- Kjo pajisje përdor bateri. Në komunitetin ku ndodheni mund të ketë rregullore mjedisore që kërkojnë t'i hidhni bateritë sipas masave të caktuara. Kontaktoni autoritetet lokale për informacion mbi hedhjen ose riciklimin.
- Ruajini aksesoret (telekomandën, bateritë etj.) në një vend të sigurt ku nuk mund t'i gjejnë fëmijët.
- Mos e rrezoni dhe mos e godisni produktin. Nëse produkti dëmtohet, hiqeni kordonin elektrik dhe kontaktoni qendrën e shërbimit të "Samsung".
- Mos e hidhni telekomandën ose bateritë në zjarr.
- Mos krijoni lidhje të shkurtër, çmontoni apo mbinxehni bateritë.
- **KUJDES:** Ka rrezik shpërthimi nëse i zëvendësoni me tipin e gabuar bateritë e përdorura në telekomandë. Zëvendësojini me bateri lloji të ngjashëm apo ekuivalent.
- **PARALAJMËRIM - PËR TË PARANDALUAR PËRHAPJEN E ZJARRIT, MBAJINI QIRINJTË DHE ARTIKUJT E TJERË ME FLAKË TË HAPURA LARG KËTUI PRODUKTI NË ÇDO KOHË.**



### Kujdesi për televizorin

- Për ta pastruar pajisjen, hiqeni nga priza dhe fshijeni produktin me një leckë të butë dhe të thatë. Mos përdorni kimikate si dyll, benzeni, alkooli, holluesit, insekticidet, aromatizuesit, lubrifikuesit ose detergjentët. Këto kimikate mund të dëmtojnë pamjen e jashtme të televizorit ose të fshijnë printimet mbi produkt.
- Pjesa e jashtme dhe ekrani i televizorit mund të gërvishten gjatë pastrimit. Për të evituar gërvishjet, sigurohuni ta pastroni me kujdes pjesën e jashtme dhe ekranin me një copë të butë.
- Mos spërkatni ujë ose lëngje drejtpërdrejt mbi televizor. Çdo lloj lëngu që hyn në produkt mund të shkaktojë avari, flakë ose goditje elektrike.

## 01 Çfarë përmban kutia?

Sigurohuni që artikujt e mëposhtëm vijnë me televizorin. Nëse mungon ndonjë artikull, kontaktoni shitësin.

- Telekomanda & Bateritë (Në varësi të modelit)
  - Telekomanda inteligjente "Samsung" & Bateritë (Në varësi të modelit)
  - Manuali i përdorimit
  - Përshtatësin e kartës CI
  - Fletëgarancia / Udhëzuesi rregullator (nuk jepet në disa vende)
  - Kabloja elektrike e televizorit
- 
- Lloji i baterisë mund të ndryshojë në varësi të modelit.
  - Ngjyrat dhe format e artikujve mund të ndryshojnë në varësi të modeleve.
  - Kabllot e papërfshira mund të blihen veçmas.
  - Kontrolloni për aksesorë të fshehur prapa ose brenda materialeve të paketimit gjatë hapjes së kutisë.



**Paralajmërim:** Ekranet mund të dëmtohen në rast shtypjeje të drejtpërdrejtë, nëse nuk kapen siç duhet. Rekomandojmë që televizori të mbahet nga anët, siç tregohet. Për më shumë informacion rreth përdorimit, shihni Quick Setup Guide që ka ardhur me produktin.



## 02 Konfigurimi fillestar

Herën e parë që ndizni televizorin, fillon menjëherë konfigurimi fillestar. Ndiqni udhëzimet e shfaqura në ekran dhe konfiguroni cilësimet bazë të televizorit për t'iu përshtatur mjedisit tuaj të shikimit.

### Përdorimi i Pulti të televizorit

Televizorin mund ta ndizni me butonin **Pulti** i televizorit në pjesën e poshtme të televizorit dhe më pas përdorni **Menyja e komandimit**. **Menyja e komandimit** shfaqet kur shtypet butoni **Pulti** i televizorit ndërkohë që televizori është ndezur.

- Ekranin mund të errësohet nëse nuk hiqet shtresa mbrojtëse në stemën "SAMSUNG" ose në pjesën e poshtme të televizorit. Hiqni membranën mbrojtëse.

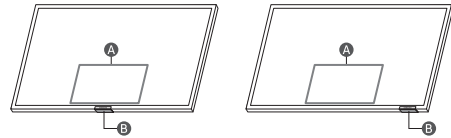

#### **A** Menyja e komandimit

Butoni i **B** Pulti të televizorit / Sensori i telekomandës

#### Caktimi i sensorit të zërit

- Ky funksion mbështetet vetëm në serinë Q7\*A/ Q8\*A/QN8\*A/ QN9\*A.

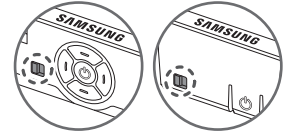

Sensorin e zërit mund ta aktivizoni apo çaktivizoni duke i përdorur butonin në fund të televizorit.

Me televizorin të ndezur, mund ta shtypni butonin për majtas (apo mbrapa) për të aktivizuar sensorin e zërit ose djathtas (apo para) për ta çaktivizuar.



Shihni dritaren që hapet në televizor për të parë nëse sensorin e zërit është i ndezur apo i fikur.

- Pozicioni dhe ngjyra e sensorit të zërit mund të ndryshojë në varësi të modelit.
- Gjatë analizës duke përdorur të dhëna nga sensorin e zërit, të dhënat nuk ruhen.



## 03 Zgjidhja e problemeve dhe mirëmbajtja

### Zgjidhja e problemeve

Për më shumë informacion, shihni "Zgjidhja e problemeve" ose "FAQ" në e-Manual.

 >  Cilësimet > e-Manual > Zgjidhja e problemeve ose Pyetjet e shpeshta

Nëse asnjëra nga këshillat e sugjeruara nuk e zgjidh problemin, vizitoni "www.samsung.com" dhe klikoni "Mbështetja teknike" ose kontaktoni qendrën e shërbimit Samsung.

- Ky panel TFT LED përbëhet nga nënpikëza që kërkojnë teknologji të sofistikuar për t'u prodhuar. Megjithatë, mund të ketë disa pikëza me shkëlqim ose të errëta në ekran. Këto pikëza nuk do të kenë asnjë ndikim në funksionimin e produktit.
- Për ta mbajtur televizorin në një gjendje optimale, përdorni softuerin më të ri. Përdorni funksionet **Përditëso tani** ose **Përditësimi automat.** në menunë e televizorit ( >  Cilësimet > Mbështet > Përditësimi i softuerit > Përditëso tani ose Përditësimi automat.).



### Televizori nuk ndizet.

- Sigurohuni që kordoni elektrik (AC) të jetë futur siç duhet në televizor dhe në prizë.
- Sigurohuni që priza është në rregull dhe sensori i telekomandë në fund të televizorit është e ndezur në të kuqe të fortë.
- Proveni të shtypni butonin **Pulti i televizorit** në pjesën e poshtme të televizorit për t'u siguruar që problemi nuk qëndron te telekomanda. Nëse televizori ndizet, referojuni "Telekomanda nuk punon".

### Telekomanda nuk punon.

- Kontrolloni nëse llamba treguese në pjesën e poshtme të televizorit pulson kur shtypni butonin Rryma të telekomandës.
  - Seria AU: Nëse nuk pulson, ndërroni bateritë e telekomandës. Sigurohuni që bateritë janë vendosur me polët (+/-) në pozicionet e duhura. Rekomandohen bateritë alkaline për më shumë jetëgjatësi.
  - Seria Q: Kur bateria e telekomandës shkarkohet, ngarkojeni baterinë duke përdorur folenë e ngarkimit USB, ose kthejeni përmbys telekomandën për ta ekspozuar pilën diellore ndaj dritës.
- Proveni të drejtoni telekomandën direkt nga televizori në largësi 1,5-1,8 m.
- Nëse televizori vjen me Telekomanda inteligjente "Samsung" (telekomandë me "Bluetooth"), sigurohuni që ta giftoni me televizorin. Për ta çiftuar Telekomanda inteligjente "Samsung", shtypni butonat  +  së bashku për 10 sekonda.

## Sensori i kursimit dhe ndriçimi i ekranit

Sensori i kursimit rregullon automatikisht ndriçimin e televizorit. Ky funksion mat dritën në dhomën tuaj dhe optimizon automatikisht ndriçimin e televizorit për të reduktuar konsumin e energjisë. Nëse dëshironi ta çaktivizoni, shkoni te  >  Cilësimet > Të përgjithshme > Kursimi i energjisë > Optimizimi i ndriçimit.

- Sensori ekonomik ndodhet në pjesën e poshtme të televizorit. Mos e bllokoni sensorin me objekte. Kjo mund të ulë ndriçimin e figurës.

## 04 Specifikimet dhe informacione të tjera

### Specifikimet

#### Rezolucioni i ekranit

3840 x 2160

#### Zëri (dalja)

Seria AU7/AU8/AU9/Q6\*/Q7\*A: 20 W

Seria Q8\*A (50"): 40 W, Seria Q8\*A (55"-85"): 60 W

Seria QN9\*A (43"): 20 W, Seria QN9\*A (50"): 40 W

Seria QN9\*A (55"-98"): 60 W

#### Temperatura e përdorimit

10 °C deri në 40 °C (50 °F deri në 104 °F)

#### Lagështia e përdorimit

10 %-80 %, jokondensuese

#### Temperatura e ruajtjes

-20 °C deri në 45 °C (-4 °F deri në 113 °F)

#### Lagështia e ruajtjes

5 %-95 %, jokondensuese

## Shënime

- Kjo pajisje është një aparat digjital i Klasit B.
- Për informacione rreth furnizuesit të energjisë dhe për konsumin e energjisë, shihni informacionin në etiketën e bashkëngjitur me produktin.
  - Në shumicën e modeleve, etiketa është e ngjitur në pjesën e pasme të televizorit. (Në disa modele, etiketa ndodhet brenda fishës së kapakut.)
- Konsumi i zakonshëm i energjisë matet sipas IEC 62087.
- Për të lidhur kabullin LAN, përdorni kablo të kategorisë CAT 7 (lloji STP\*) për lidhjen. (100/10 Mbps)
  - \* Shielded Twisted Pair
- Figurat dhe specifikimet Quick Setup Guide mund të ndryshojnë nga produkti konkret.
- Në situatat e mëposhtme mund të ketë tarifë administrimi:
  - (a) Thirret një teknik sipas kërkesës, por rezulton që produkti nuk ka defekt (p.sh. nëse nuk është lexuar manuali i përdorimit).
  - (a) E sillni njësinë në pikën e servisit të "Samsung", por rezulton që produkti nuk ka defekt (p.sh. nëse nuk është lexuar manuali i përdorimit).
- Do të informoheni për tarifën e administrimit përpara kontrollit nga tekniku.

\* Shifrat dhe ilustrimet në këtë manual përdorimi jepen vetëm për referencë dhe mund të ndryshojnë nga pamja e produktit aktual. Modeli i produktit dhe specifikimet mund të ndryshohen pa njoftuar.

Pas riparimit nga një servis jo i autorizuar, apo vetë-riparim ose riparim jo-profesional i produktit, Samsung nuk është përgjegjës për ndonjë dëmtim të produktit, ndonjë dëmtim ose ndonjë çështje tjetër të sigurisë së produktit të shkaktuar nga ndonjë përpjekje për të riparuar produktin i cili nuk i ndjek me kujdes këto udhëzime të riparimit dhe mirëmbajtjes. Dëmtim i produktit i shkaktuar nga një përpjekje për të riparuar produktin nga ndonjë person tjetër përveç Servisit të certifikuar nga Samsung nuk do të mbulohet nga garancia.

Ju lutem vizitoni <https://www.samsung.com/al/support> për me shume informacione ne lidhje me paisjet periferike Samsung Adaptor dhe remote control dhe si eshte e lidhur me direktiva e fundit te EU Ecodesign ErP

## Ulja e konsumit të energjisë

Kur të fikni televizorin, do të hyjë në modalitet pritjeje. Në modalitetin e pritjes, ai vijon të tërheqë një sasi të vogël energjie. Për të ulur konsumin e energjisë, hiqeni televizorin nga priza kur nuk synoni ta përdorni për një kohë të gjatë.

## Licencat

 **Dolby Audio**

POWERED BY

**QUICK SET™**

**rovi** guide

**HEVC Advance™**  
Covered by Patents at [patentlist.hevcadvance.com](http://patentlist.hevcadvance.com)

**HDMI™**  
HIGH-DEFINITION MULTIMEDIA INTERFACE

The terms HDMI and HDMI High-Definition Multimedia Interface, and the HDMI Logo are trademarks or registered trademarks of HDMI Licensing Administrator, Inc. in the United States and other countries.

Nëpërmjet këtij dokumenti, Samsung deklaron se kjo pajisje radio është në përputhje me Direktivën 2014/53/BE dhe me kërkesat përkatëse statutoare të Britanisë së Madhe.

Teksti i plotë i deklaratës zyrtare të pajtueshmërisë ofrohet në adresën e mëposhtme të internetit:

<http://www.samsung.com> shkoni te "Support (Mbështetja)" dhe vendosni emrin e modelit.

Kjo pajisje mund të përdoret në të gjitha shtetet e Be-së dhe në Britaninë e Madhe.

Funksioni "5 GHz WLAN (Wi-Fi)" i kësaj pajisjeje mund të përdoret vetëm në mjedisë të brendshme.

Fuqia maksimale e transmetuesit BT: 100 mW në 2,4 GHz – 2,4835 GHz

Fuqia maksimale e transmetuesit Wi-Fi: 100 mW në 2,4-2,4835 GHz; 200 mW në 5,15-5,25 GHz; 100 mW në 5,25-5,35 GHz & 5,47-5,725 GHz





Hedhja e duhur e produktit (mbetjetet e pajisjeve elektrike dhe elektronike)  
(Vlen për shtete me sisteme grumbullimi të diferencuar)

Kjo shenjë mbi produkt, aksesorë ose dokumentacionin shoqëruar tregon se produkti dhe aksesorët e tij elektronikë (p.sh. ngarkuesi, kufjet, kablloja USB), pasi të kenë mbaruar funksionin e tyre, nuk duhen hedhur bashkë me mbeturinat e tjera të shtëpisë. Për të parandaluar dëmtimet e mundshme të mjedisit ose të shëndetit njerëzor nga hedhja e pakontrolluar e mbeturinave, ndajini këta artikuj nga llojet e tjera të mbeturinave dhe riciklojini në mënyrë të përgjegjshme për të nxitur ripërdorimin e qëndrueshëm të burimeve materiale.

Për hollësi se ku dhe si mund t'i dërgojnë këto pajisje për riciklim të sigurt mjedisor, përdoruesit shtëpiakë duhet të kontaktojnë me shitësin e pakicës ku kanë blerë produktin ose me autoritetin vendor.

Përdoruesit e kompanive duhet të kontaktojnë furnizuesin e tyre dhe të kontrollojnë kushtet e kontratës së blerjes. Ky produkt dhe aksesorët e tij elektronikë nuk duhet të përzihen me mbeturina të tjera tregtare gjatë hedhjes.

#### Heqja e baterisë

- Për të hequr baterinë, kontaktoni një qendër shërbimi të autorizuar. Për të marrë udhëzimet për heqjen e baterisë, ju lutem vizitoni [www.samsung.com/global/ecodesign\\_energy](http://www.samsung.com/global/ecodesign_energy).
- Për sigurinë tuaj, nuk duhet të provoni ta hiqni baterinë. Nëse bateria nuk hiqet si duhet, mund të çojë në dëmtime të baterisë dhe pajisjes duke shkakuar dëmtime dhe/ose të bëjë që pajisja të mos jetë më e sigurt.



Hedhja e duhur e baterive të produktit  
(Vlen për shtete me sisteme grumbullimi të diferencuar)

Ky shënim mbi bateri, manual ose paketim tregon që bateritë në këtë produkt, pasi kanë mbaruar funksionin e tyre, nuk duhet të hidhen bashkë me mbeturinat e tjera të shtëpisë. Aty ku shënohen, simbolet kimike Hg, Cd ose Pb tregojnë se bateria përmban merkur, kadmium ose plumb mbi nivelet e referencës në Direktivën 2006/66 të KE-së. Nëse bateritë nuk hidhen siç duhet, këto substanca mund të dëmtojnë shëndetin e njeriut ose mjedisin.

Për të mbrojtur burimet natyrore dhe për të nxitur ripërdorimin e materialeve, ndajini bateritë nga llojet e tjera të mbeturinave dhe riciklojini nëpërmjet sistemit vendas dhe falas të kthimit të baterive.

- Lloji i baterisë mund të ndryshojë në varësi të modelit.



Hedhja e duhur e baterive të produktit  
(Vlen për shtete me sisteme grumbullimi të diferencuar)

Ky shënim mbi bateri, manual ose paketim tregon që bateria në këtë produkt nuk duhet të hidhet bashkë me mbeturinat e tjera të shtëpisë. Aty ku shënohen, simbolet kimike Hg, Cd ose Pb tregojnë se bateria përmban merkur, kadmium ose plumb mbi nivelet e referencës në Direktivën 2006/66 të KE-së. Bateria e integruar në këtë produkt nuk duhet të ndërrohet nga përdoruesi. Për informacion në lidhje me ndërrimin e saj, kontaktoni ofruesin tuaj të shërbimit. Mos u përipiqi ta hiqni baterinë apo ta hidhni në zjarr. Mos e çmontoni, thërrmoni apo shponi baterinë. Nëse synoni ta hidhni produktin, në impiantin e grumbullimit së mbetjeve do të merren masat e duhura për riciklimin dhe trajtimin e produktit, duke përfshirë baterinë.

- Lloji i baterisë mund të ndryshojë në varësi të modelit.

Kjo faqe është lënë  
qëllimisht bosh.

## Пред да го прочитате прирачникот за користење

Телевизорот се испорачува со овој прирачник за користење и вграден e-Manual (📖) > 📖 Поставување > e-Manual).

## Предупредување! Важни безбедносни инструкции

Ве молиме прочитајте ги безбедносните инструкции пред да започнете да го користите вашиот телевизор. Погледнете ја табелата подолу за да го дознаете објаснувањето за симболите со кои може да биде обележан вашиот производ од Samsung.

ВНИМАНИЕ	
РИЗИК ОД ЕЛЕКТРИЧЕН УДАР. НЕ ОТВОРАЈТЕ.	
<p>ВНИМАНИЕ: ЗА ДА ГО НАМАЛИТЕ РИЗИКОТ ОД ЕЛЕКТРИЧЕН УДАР, НЕ ОТСТРАНУВАЈТЕ ГО КАПАКОТ (НИТУ ЗАДНАТА СТРАНА). ВО ВНАТРЕШНОСТА НЕМА ДЕЛОВИ КОИ МОЖЕ ДА СЕ ПОПРАВАТ ОД СТРАНА НА КОРИСНИКОТ. ПРЕПУШТЕТЕ ГО СЕРВИСИРАЊЕТО НА КВАЛИФИКУВАН ПЕРСОНАЛ.</p>	
	Овој симбол посочува дека во внатрешноста има висок напон. Опасно е да доаѓате во каков било контакт со внатрешните делови на овој производ.
	Овој симбол означува дека со овој производ се испорачува важна литература во врска со неговото функционирање и одржување.
	Производ од класа II: Овој симбол означува дека не е потребно безбедносно заземјување. Ако овој симбол не е присутен на производот со кабел за напојување, тогаш тој производ МОРА да биде приклучен во штекер со заземјување.
	АС напон: Номиналниот напон означен со ваков симбол е наизменичен (АС) напон.
	DC напон: Номиналниот напон означен со ваков симбол е еднонасочен (DC) напон.
	Внимание. Погледнете во инструкциите за користење: Овој симбол му наложува на корисникот да погледне во прирачникот за користење за дополнителни информации поврзани со безбедноста.

## Напојување

- Не оптоварувајте ги сидните приклучоци за струја, продолжителните кабли или адаптерите со надминување на нивниот капацитет. Тоа може да предизвика пожар или електричен удар.  
Погледнете го делот со спецификации за напојувањето од прирачникот и/или ознаката за напојување на производот за информации за напонот и амперажата.
- Каблите за напојување треба да се постават на начин со кој ќе се избегне нивното газење или прикleshтување со предмети кои се поставени врз или до нив. Обрнете посебно внимание на приклучоците на краевите од кабелот, сидните приклучоци за струја и местата на кои излегуваат од уредот.
- Никогаш не вметнувајте метални предмети во отворените делови на овој уред. Ова може да предизвика електричен удар.
- За да избегнете електричен удар, никогаш не допирајте ја внатрешноста на овој уред. Само квалификуван техничар смее да го отвора овој уред.
- Приклучете го кабелот за напојување дури откако ќе го прицврстите уредот. Кога го исклучувате кабелот за напојување од сиден приклучок за струја, секогаш влечете за приклучокот на кабелот за напојување. Никогаш не исклучувајте го со влечење на самиот кабел. Не допирајте го кабелот за напојување со влажни раце.
- Ако овој уред не работи нормално - поточно, ако од него се слушаат невообичаени звуци или излегува некоја миризма - веднаш исклучете го од напојување и обратете се кај овластениот продавач или во сервисен центар на Samsung.
- За да го заштитите овој уред од удар од гром или да го оставите долго време да не се надгледува и да не се користи (особено кога дете, постаро лице или лице со посебни потреби се оставени сами), извадете го кабелот од сидниот приклучок за струја и исклучете ја антената или кабелскиот систем.
  - Насобраниот прав може да предизвика електричен удар, истекување на струја или пожар, бидејќи поради правта кабелот за напојување може да создаде искри и топлина или изолацијата може да ги изгуби своите својства.
- Користете само соодветно заземјени приклучоци и штекери.
  - Неправилното заземјување може да предизвика електричен удар или оштетување на опремата. (само опрема од класа I)
- За да го исклучите целосно овој уред, извадете го неговиот кабел од сидниот штекер. За да можете брзо да го исклучите кабелот за напојување на уредот доколку има таква потреба, овозможете лесен пристап до сидниот штекер и приклучокот за напојување.



## Инсталирање

- Не го поставувајте овој уред во близина или над радијатор или грејни тела или, пак, на места каде што ќе биде изложен на директна сончева светлина.
- Не поставувајте садови (вазни итн.) кои содржат вода врз овој уред, бидејќи тоа може да предизвика пожар или електричен удар.
- Не изложувајте го уредот на дожд или влага.
- Обратете се во овластен сервисен центар на Samsung за да добиете повеќе информации доколку планирате да го инсталирате телевизорот на место со многу прав, високи или ниски температури, голема влажност, хемиски супстанции или на места каде што ќе се користи во период од 24 часа како на аеродроми, железнички станици итн. Во спротивно може да предизвикате сериозни оштетувања на телевизорот.
- Не изложувајте го уредот на капки или прскање.

### Монтирање на телевизорот на сид



Ако го монтирате овој телевизор на сид, тогаш придржувајте се строго до инструкциите што ги наведува производителот. Доколку не се монтира правилно, телевизорот може да излезе од лежиштето или да падне, а притоа да предизвика сериозни повреди кај деца или возрастни и сериозни оштетувања на телевизорот.

- За да го нарачате комплетот со сиден носач на Samsung, контактирајте со сервисниот центар на Samsung.
- Компанијата Samsung не е одговорна за оштетувањата на производот или повредите кај вас или другите лица, доколку изберете сами да го монтирате сидниот носач.
- Компанијата Samsung не одговара за оштетувањата на производот или личните повреди што може да настанат при употреба на сидни носачи кои не ги исполнуваат VESA стандардите или спецификациите за монтирање или во случаи кога корисникот не го следи упатството за инсталирање.
- Сидниот носач може да го инсталирате на цврст сид кој е поставен нормално на подот. Пред да го прицврстите сидниот носач на површини кои не се изработени од гипс картон, обратете се кај најблискиот продавач за да добиете дополнителни информации. Ако го поставите телевизорот на таван или сид кој е косо поставен, тој може да падне и да предизвика сериозни повреди.
- При монтирање на комплетот со сиден носач, ви препорачуваме да ги прицврстите сите четири VESA завртки.
- Ако сакате да инсталирате комплет со сиден носач што се монтира на сид само со две завртки на горниот дел, тогаш користете комплет со сиден носач од Samsung што поддржува ваков вид на инсталација. (Ваков вид на комплет со сиден носач може да не биде достапен за купување во зависност од географската област.)
- Не го монтирајте телевизорот со закосување над 15 степени.
- Стандардните димензии за сидните носачи се прикажани во табелата на Quick Setup Guide.



Не го монтирајте сидниот носач додека телевизорот е вклучен. Тоа може да предизвика лични повреди како последица на електричен удар.

- Не употребувајте завртки кои се подолги од стандардните димензии или не ги исполнуваат VESA стандардите за спецификација на завртки. Завртките кои се премногу долги можат да ја оштетат внатрешноста на вашиот телевизор.
- За сидните носачи кои не се во согласност со VESA стандардите за спецификација на завртките, должината на завртките може да се разликува во зависност од спецификациите на сидниот носач.
- Не прицврстувајте ги завртките премногу. На тој начин производот може да се оштети или, пак, да падне и да ве повреди. Компанијата Samsung нема да сноси одговорност за овој вид на несреќи.
- За монтирање на телевизорот на сид секогаш се потребни две лица.
  - За монтирање на телевизорите од 82 инчи или поголеми на сид се потребни четири лица.

### Обезбедување на соодветна вентилација за вашиот телевизор

При инсталирање на вашиот телевизор, одржувајте растојание од најмалку 10 cm помеѓу телевизорот и останатите објекти (сидови, страните на комодата итн.) за да овозможите соодветна вентилација. Доколку не одржувате соодветна вентилација, тоа може да предизвика пожар или проблем кај производот кој ќе настане поради зголемување на неговата внатрешна температура.

- Ако за инсталацијата на телевизорот користите држач или сиден носач, строго ви препорачуваме да користите делови обезбедени само од компанијата Samsung. Користењето делови од друг производител може да предизвика неправилна работа на производот или може да дојде до повреда предизвикана од неисправност на уредот.

### Мерки за безбедност



**Внимание:** Повлекувањето, туркањето или качувањето на телевизорот може да предизвика паѓање на телевизорот. Особено внимавајте вашите деца да не се држат за телевизорот и да не го дестабилизираат. Ова движење може да доведе до превртување на телевизорот, предизвикувајќи сериозни повреди или смрт. Придржувајте се до сите безбедносни мерки кои се наведени во безбедносниот леток кој се испорачува со вашиот телевизор. За поголема стабилност и безбедност може да го купите и инсталирате системот што спречува паѓање на уредот, погледнете во „Мерки со кои ќе спречите паѓање на телевизорот“.



**ПРЕДУПРЕДУВАЊЕ:** Никогаш не го поставувајте телевизорот на нестабилно место. Телевизорот може да падне и да предизвика сериозни повреди или смрт. Многу повреди, особено кај децата, можат да се избегнат со преземање неколку едноставни мерки на претпазливост, како на пример:



- Секогаш користете комоди или масички или начини за поставување што ги препорачува Samsung.
- Секогаш користете мебел што може безбедно да го држи телевизорот.
- Секогаш проверувајте дали телевизорот виси на работ од мебелот на кој е поставен.
- Секогаш поучувајте ги децата за опасностите од качување врз мебелот за да го дофатат телевизорот или неговите копчиња.
- Секогаш поставувајте ги каблите поврзани во вашиот телевизор на начин на кој нема да можете да се сопнете од нив, да ги повлечете или истргнете.
- Никогаш не го поставувајте телевизорот на нестабилно место.
- Никогаш не поставувајте го телевизорот на висок мебел (на пример, ормани или полици) без да ги прицврстите и мебелот и телевизорот на соодветна подлога.
- Никогаш не поставувајте го телевизорот на ткаенини или други материјали што можат да се стават помеѓу телевизорот и мебелот на кој е поставен.
- Никогаш не поставувајте предмети, како што се играчки и далечински управувачи, кои може да ги предизвикаат децата да се качат врз телевизорот или мебелот на кој е поставен телевизорот.

При користење и преместување на телевизорот важат истите мерки на претпазливост наведени погоре.

- Ако треба да го преместите или да го подигнете телевизорот за да го замените или за да го чистите, внимавајте да не го извлечете држачот.

#### Мерки со кои ќе спречите паѓање на телевизорот

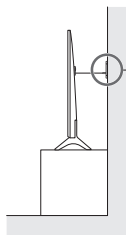
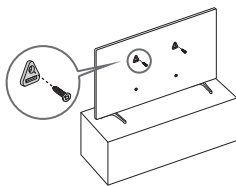

Сидна типла  
(не е доставена)

1. Носачите треба добро да се прицврстат за сидот со помош на соодветни завртки. Проверете дали завртките се цврсто прикачени на сидот.
  - Може да ви бидат потребни дополнителни материјали како сидни типли, во зависност од типот на сидот.
2. Носачите треба добро да се прицврстат за телевизорот со помош на завртки со соодветна големина.
  - За спецификации за завртките, погледнете го делот за стандардни завртки во табелата на Quick Setup Guide.

3. Поврзете ги носачите прицврстени за телевизорот и носачите прицврстени на сидот со издржлива и цврста жица, а потоа силно прицврстете ја жицата.
  - Поставете го телевизорот блиску до сидот за да не може да падне наназад.
  - Поврзете ја жицата така што носачите прицврстени за сидот да се наоѓаат на иста висина или пониско од носачите прицврстени за телевизорот.

#### Користење

- Овој уред користи батерии. Во вашата заедница можеби постојат еколошки регулативи според кои треба правилно да ги отстраните овие батерии. Ве молиме обратете се кај вашите локални власти за да добиете информации за отстранување или рециклирање.
- Галантеријата (далечински управувач, батерии итн.) треба да се складира на безбедно место кое не е на дофат на деца.
- Не го испуштајте или удирајте производот. Ако производот е оштетен, исклучете го кабелот за напојување и обратете се во сервисен центар на Samsung.
- Не фрлајте ги далечинскиот управувач или батериите во оган.
- Не ги расклопувајте, прегревајте, или правете краток спој на батериите.
- **ВНИМАНИЕ:** Постои опасност од експлозија доколку батериите што сте ги користеле во далечинскиот управувач ги замените со батерии од погрешен вид. Заменете ги само со ист или еквивалентен вид.
- **ПРЕДУПРЕДУВАЊЕ - ЗА ДА СПРЕЧИТЕ ПОЈАВА НА ПОЖАР, СЕКОГАШ ЧУВАЈТЕ ГИ СВЕКИТЕ И ДРУГИТЕ ИЗВОРИ НА ОТВОРЕН ОГАН ПОДАЛЕКУ ОД ОВОЈ ПРОИЗВОД.**



#### Грижа за телевизорот

- За да го исчистите уредот, исклучете го кабелот за напојување од сидниот штекер и избришете го производот со мека и сува крпа. Не користете никакви хемикалии како восок, бензен, алкохол, разредувачи, инсектициди, освежувачи на воздух, лубриканти или детергенти. Овие хемикалии можат да го оштетат надворешниот изглед на телевизорот или да ги избришат испечатените ознаки на производот.
- Надворешниот дел и екранот на телевизорот може да се изгребат при чистење. Не заборавате внимателно да го избришете надворешниот дел и екранот со мека крпа за да не направите гребнатини.
- Не прскајте вода или каква било течност директно на телевизорот. Секоја течност која ќе навлезе во производот може да предизвика неисправност, пожар или електричен удар.

## 01 Што има во пакетот?

Проверете дали следните елементи се испорачани со вашиот телевизор. Доколку некои елементи недостасуваат, обратете се до вашиот продавач.

- Далечински управувач & батерии (Во зависност од моделот)
  - Далечинска контрола на Samsung Smart & батерии (Во зависност од моделот)
  - Прирачник за користење
  - Адаптер за CI картичка
  - Картичка за гаранција / водич со регулативи (не е достапен во некои локации)
  - Кабел за напојување на телевизорот
- 
- Видот на батеријата може да се разликува во зависност од моделот.
  - Бојата и обликот на предметите може да се разликуваат во зависност од моделите.
  - Каблите кои не се испорачуваат можат да се купат одделно.
  - Проверете дали има скриена галантерија зад или во пакувањето кога ќе ја отворите кутијата.



**Предупредување:** Екраните може да се оштетат од директен притисок, при неправилно ракување со нив. Ви препорачуваме да го подигнете телевизорот за рабовите, како што е прикажано. За повеќе информации за ракувањето со овој производ, погледнете во Quick Setup Guide што се испорачува со него.



## 02 Почетно поставување

Кога за прв пат ќе го вклучите вашиот телевизор, тој веднаш ќе го активира почетното поставување. Следете ги инструкциите што се прикажуваат на екранот и конфигурирајте ги основните поставки на телевизорот според опкружувањето во кое го користите.

### Користење на ТВ-контролор

Вклучете го телевизорот со помош на копчето ТВ-контролор на долната страна на телевизорот, а потоа користете ја функцијата Мени за контрола. Функцијата Мени за контрола се појавува кога ќе го притиснете копчето ТВ-контролор кога телевизорот е вклучен.

- Екранот може да се затемни доколку не ја отстраните заштитната фолија на логото SAMSUNG или на долната страна на телевизорот. Ве молиме отстранете ја заштитната фолија.

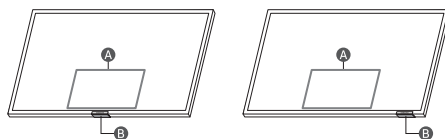

**A** Мени за контрола

Копче **B** ТВ-контролор / Сензор за далечинскиот управувач

### Поставување на сензорот за звук

- Функцијата е поддржана само во серијата Q7\*A/ Q8\*A/QN8\*A/ QN9\*A.

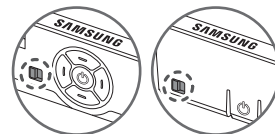

Сензорот за звук може да се вклучи или исклучи со помош на копчето што е поставено на долната страна на телевизорот. Кога телевизорот е вклучен, турнете го копчето налево (или наназад) за да го вклучите сензорот за звук или надесно (или нанапред) за да го исклучите.



Погледнете го прозорецот што ќе се прикаже на телевизорот за да проверите дали сензорот за звук е вклучен или исклучен.

- Положбата и формата на сензорот за звук може да бидат различни во зависност од моделот.
- Податоците од сензорот за звук што се користат за анализа не се зачувуваат.



## 03 Решавање на проблеми и одржување

### Решавање на проблеми

За повеќе информации, погледнете „Решавање проблеми“ или „ЧПП“ во e-Manual.

 >  **Поставување** > e-Manual > Решавање на проблеми или Често поставувани прашања



Ако советите за решавање на проблеми не помагаат, посетете ја „www.samsung.com“ и кликнете на Поддршка или контактирајте со сервисниот центар на Samsung.

- Овој TFT LED екран се состои од подпиксели за чие создавање е потребна софистицирана технологија. На екранот, сепак, може да се појават неколку светли или темни пиксели. Овие пиксели нема да имаат никакво влијание врз перформансите на уредот.
- За да го доведете вашиот телевизор во оптимална состојба, надградете го со најновиот софтвер. Искористете ја функцијата **Ажурирај сега** или **Автоматско ажурирање** во мениот на телевизорот ( >  **Поставување** > **Поддршка** > **Ажурирање на софтверот** > **Ажурирај сега** или **Автоматско ажурирање**).



#### Телевизорот не може да се вклучи.

- Проверете дали АС-кабелот за напојување е добро приклучен во телевизорот и во ѕидниот приклучок.
- Проверете дали ѕидниот приклучок за напојување функционира и дали сензорот за далечинскиот управувач на долната страна на телевизорот е вклучен и свети непрекинато во црвена боја.
- Обидете се да го притиснете копчето ТВ-контролор на долната страна на телевизорот за да проверите дали има проблем со далечинскиот управувач. Доколку телевизорот се вклучи, погледнете го делот „Далечинскиот управувач не функционира“.

#### Далечинскиот управувач не функционира.

- Проверете дали индикаторот за напојување на долната страна на телевизорот трепка кога ќе го притиснете копчето Напој. на далечинското.
  - Серија AU: Ако не трепка, заменете ги батериите на далечинскиот управувач. Проверете дали поларитетот (+/-) на батеријата е поставен во точната насока. Се препорачуваат алкални батерии за подолг работен век.
  - Серија Q: Кога батеријата на далечинското ќе се испразни, полнете ја батеријата со користење на USB-приклучокот за полнење или завртете го далечинскиот управувач за да ја изложите соларната ќелија на светлина.
- Обидете се да го насочите далечинскиот управувач директно кон телевизорот на оддалеченост од 1,5-1,8 m.
- Ако вашиот телевизор ви бил испорачан со Далечинска контрола на Samsung Smart (далечински управувач со Bluetooth), прво треба да го впарите далечинскиот управувач со телевизорот. За да спарите Далечинска контрола на Samsung Smart, притиснете ги копчињата  +  заедно 10 секунди.

## Еко сензор и осветленост на екранот

Функцијата Еко сензор автоматски ја прилагодува осветленоста на телевизорот. Оваа функција ја мери светлината во вашата соба и автоматски ја оптимизира осветленоста на телевизорот за да ја намали потрошувачката на енергија. Ако сакате да ја исклучите оваа опција, одете во  >  **Поставување** > **Општо** > **Заштеда на струја и енергија** > **Оптимизација на интензитет**.

- Еко сензорот се наоѓа на долната страна на телевизорот. Не го блокирајте сензорот со какви било предмети. Ова може да предизвика намалување на осветленоста на сликата.

## 04 Спецификации и други информации

### Спецификации

#### Резолуција на екранот

3840 x 2160

#### Звук (излез)

Серија AU7/AU8/AU9/Q6\*A/Q7\*A: 20 W

Серија Q8\*A (50"): 40 W, Серија Q8\*A (55"-85"): 60 W

Серија QN9\*A (43"): 20 W, Серија QN9\*A (50"): 40 W

Серија QN9\*A (55"-98"): 60 W

#### Работна температура

10 °C до 40 °C (50 °F до 104 °F)

#### Работна влажност

10 % до 80 %, без кондензација

#### Температура на чување

-20 °C до 45 °C (-4 °F до 113 °F)

#### Влажност на чување

5 % до 95 %, без кондензација



## Забелешки

- Овој уред е дигитален апарат од класа Б.
- За повеќе информации во врска со напојувањето и потрошувачката на енергија, погледнете ги информациите на налепницата залепена на производот.
  - Кај повеќето модели етикетата е закачена на задната страна на телевизорот. (Кај некои модели етикетата е во капакот за приклучоци.)
- Типичната потрошувачка на енергија се мери според IEC 62087.
- За да приклучите LAN-кабел, користете кабел CAT 7 (\*тип STP) за поврзувањето. (100/10 Mbps)
  - \* Shielded Twisted Pair
- Сликите и спецификациите на Quick Setup Guide може да се разликуваат од вистинскиот производ.
- Можно е да ви наплатат дополнително во следните ситуации:
  - (a) Ако повикате инженер, но не е пронајден дефект на производот (т.е., во случај кога не сте го прочитале прирачникот за користење).
  - (b) Ако го однесете уредот во сервисниот центар на Samsung, каде што ќе се утврди дека нема дефект на производот (т.е., во случај кога не сте го прочитале прирачникот за користење).
- Пред да ве посети техничкото лице, ќе бидете известени за сумата на административните трошоци.

\* Броевите и сликите од овој прирачник за користење служат само како референца и може да се разликуваат од вистинскиот приказ на производот. Дизајнот и спецификациите на производот може да се променат без претходно известување.

После поправката од страна на неовластен сервис, само-поправка или непрофесионална поправка на производот, Samsung не е одговорен за каква било штета на производот, за каква било повреда или за кое било друго прашање во врска со безбедност на производот предизвикано од обид за поправка при што не се следени внимателно овие упатства за поправка и одржување. Секое оштетување на производот предизвикано од обид да се поправи производот од кое било друго лице, освен овластени сервисни центри на Samsung, нема да бидат опфатени со гаранцијата.

Посетете ја [samsung.com/support](http://samsung.com/support) за да пронајдете понатамошни информации за надворешниот адаптер за напојување и далечинскиот управувач во врска со Директивата на ЕУ Екодизајн - регулатива ЕРП

## Намалување на потрошувачката на енергија

Кога ќе го исклучите телевизорот, тој преминува во режим на подготвеност. Кога е во режим на подготвеност, продолжува да троши мало количество на енергија. За да ја намалите потрошувачката на енергија, исклучете го кабелот за напојување кога не планирате да го користите телевизорот подолг временски период.

## Лиценци

 Dolby Audio

POWERED BY

QUICK SET<sup>®</sup>

 rovi guide

 HEVC Advance<sup>™</sup>  
Covered by Patents at [patentlist.hevcadvance.com](http://patentlist.hevcadvance.com)

 HDMI<sup>™</sup>  
HIGH-DEFINITION MULTIMEDIA INTERFACE

The terms HDMI and HDMI High-Definition Multimedia Interface, and the HDMI Logo are trademarks or registered trademarks of HDMI Licensing Administrator, Inc. in the United States and other countries.

Samsung изјавува дека оваа радио опрема е во сообразност со Директивата 2014/53/EU и соодветните законски барања на Обединетото Кралство.

Целосниот текст на изјавата за сообразност е достапна на следнава интернет-адреса:

<http://www.samsung.com>, одете во делот за Поддршка и внесете го името на моделот.

Оваа опрема може да се употребува во сите држави на ЕУ и во Обединетото Кралство.

Функцијата за 5 GHz WLAN(Wi-Fi) на оваа опрема може да се користи само во затворени простории.

Макс. моќност на предавателот за BT: 100 mW при 2,4 GHz - 2,4835 GHz

Макс. моќност на предавателот за Wi-Fi: 100 mW при 2,4 GHz- 2,4835 GHz, 200 mW при 5,15 GHz-5,25 GHz, 100 mW 5,25GHz- 5,35 GHz & 5,47 GHz-5,725 GHz







Правилно отстранување на овој производ (отстранување на електрична & електронска опрема)  
(Применливо во држави со посебни системи за справување со отпадот)

Оваа ознака на производот, галантеријата или литературата посочува дека производот и неговата електронска дополнителна опрема (на пр. полнач, слушалки со микрофон, USB кабел) не треба да се отстранат заедно со останатиот отпад од домаќинството на крајот од работниот век. За да се спречи можна штета врз околината или човечкото здравје од неконтролирано отстранување на отпад, ве молиме одделете ги овие предмети од другите видови на отпад и рециклирајте ги за да промовирате повторно користење на материјалите. Физичките лица можат да се обратат или во продавницата каде што го купиле овој производ или во службите на локалната самоуправа, за детали каде и како да извршат рециклирање на производот на начин безбеден по околината.

Деловните корисници треба да се обратат до својот набавувач и да ги проверат условите и одредбите од договорот за купување. Овој производ и неговата електронска дополнителна опрема не треба да се отстранува заедно со другите комерцијални видови на отпад.

#### Отстранување на батеријата

- За да ја отстраните батеријата, контактирајте со овластен сервисен центар. За да добиете упатства за отстранување на батеријата, Ве молиме посетете ја [www.samsung.com/global/ecodesign\\_energy](http://www.samsung.com/global/ecodesign_energy).
- За Ваша безбедност, не обидувајте се да ја отстраните батеријата. Ако батеријата не е соодветно отстранета, тоа може да доведе до оштетување на батеријата и уредот, да предизвика лична повреда, и/или да резултира со намалена безбедност на уредот.



Правилно отстранување на батериите од овој производ  
(Применливо во држави со посебни системи за справување со отпадот)

Оваа ознака на батеријата, прирачникот или пакувањето посочува дека батериите од овој производ не треба да се отстранат заедно со останатиот отпад од домаќинството на крајот од работниот век. Ознаките за хемиските симболи Hg, Cd или Pb посочуваат дека батеријата содржи жива, кадмиум или олово над референтните нивоа од директивата EC 2006/66. Доколку батериите не се деponираат правилно, овие супстанции можат да предизвикаат штети на човековото здравје или опкружувањето.

За заштита на природните ресурси и промовирање на повторната употреба на материјалите, одделете ги батериите од останатите видови на отпад и рециклирајте ги со помош на бесплатниот локален систем за рециклирање на батери.

- Видот на батеријата може да се разликува во зависност од моделот.



Правилно отстранување на батериите од овој производ  
(Применливо во држави со посебни системи за справување со отпадот)

Ознаката на батеријата, упатството или пакувањето укажува дека батеријата во овој производ не треба да се фрла заедно со останатиот отпад од домаќинството. Каде што се означени, хемиските симболи Hg, Cd или Pb означуваат дека батеријата содржи жива, кадмиум или олово над препорачаното ниво во Директивата 2006/66/EC.

Батеријата која е составен дел од овој производ не може да биде заменета од корисникот. За информации за нејзина замена, Ве молиме обратете се до Вашиот сервисен центар. Не обидувајте се да ја отстраните батеријата или да ја фрлите во оган. Не расклопувајте ја, не кршете ја или не дупчете ја батеријата. Ако сакате да се ослободите од производот, местото за собирање отпад ќе ги преземе неопходните мерки за рециклирање и третман на производот, вклучувајќи ја и батеријата.

- Видот на батеријата може да се разликува во зависност од моделот.







Оваа страница е  
намерно оставена  
празна.

# Pred branjem uporabniškega priročnika

Ta televizor ima priložen uporabniški priročnik in vgrajen e-priročnik (📺) > ⚙️ Nastavitve > e-Manual).

## Opozorilo! Pomembna varnostna navodila

Pred uporabo televizorja preberite varnostna navodila. V spodnji tabeli si lahko ogledate razlago simbolov, ki so lahko na vašem izdelku Samsung.

PREVIDNO	
NEVARNOST ELEKTRIČNEGA UDARA. NE ODPIRAJTE.	
PREVIDNO: DA PREPREČITE NEVARNOST ELEKTRIČNEGA UDARA, NE ODSTRANJUJTE POKROVA (ALI HRBTNEGA DELA). V NOTRANJOSTI NI DELOV, KI BI JIH LAHKO POPRAVIL UPORABNIK. ZA SERVISIRANJE SE OBRNITE NA USPOSOBLJENO OSEBJE.	
	Ta simbol označuje visoko napetost v notranjosti. Priti v kakršen koli stik s katerim koli delom v notranjosti naprave je nevarno.
	Ta simbol označuje, da je izdelku priložena pomembna dokumentacija o njegovi uporabi in vzdrževanju.
	Izdelek razreda II: Ta simbol označuje, da izdelek ne potrebuje varnostne povezave z električno ozemljitvijo. Če na izdelku z električnim kablom ni tega simbola, MORA imeti izdelek zanesljivo povezavo z zaščitno ozemljitvijo.
	Napetost izmeničnega toka: Nazivna napetost, označena s tem simbolom, je napetost izmeničnega toka.
	Napetost enosmernega toka: Nazivna napetost, označena s tem simbolom, je napetost enosmernega toka.
	Pozor: Preberite navodila za uporabo: S tem simbolom so označeni nasveti uporabniku, da si v uporabniškem priročniku prebere dodatne varnostne informacije.

## Napajanje

- Stenskih vtičnic, podaljškov ali adapterjev ne preobremenite nad njihovo napetostjo in zmogljivostjo. S tem lahko povzročite požar ali električni udar. Informacije o napetosti in toku najdete v razdelku s tehničnimi podatki o napajanju v priročniku ter na nalepki o napajanju na izdelku.
- Napajalne kable napeljite tako, da ne boste stopali nanje ali jih stiskali s predmeti, postavljenimi nanje ali obnje. Še posebno pozorni bodite na del kabla, kjer je vtič, na stensko vtičnico in na točko, kjer kabel izstopa iz naprave.
- V odprte dele naprave ne vstavljajte kovinskih predmetov. S tem lahko povzročite električni udar.
- Ne dotikajte se notranjosti naprave, da se izognete električnemu udaru. Napravo sme odpreti samo usposobljen tehnik.
- Napajalni kabel trdno in do konca priključite na vtičnico. Ko odstranjujete napajalni kabel iz vtičnice, vedno povlecite za vtič napajalnega kabla. Nikoli ne vlecite za napajalni kabel. Napajalnega kabla se ne dotikajte z mokrimi rokami.
- Če naprava ne deluje normalno – posebno če oddaja nenavaden zvok ali vonj – jo takoj izključite in se obrnite na pooblaščenega trgovca ali servisni center družbe Samsung.
- Da napravo zaščitite med nevihti oziroma če jo boste pustili brez nadzora ali je dlje časa ne boste uporabljali (zlasti, kadar brez nadzora pustite otroka, starejšo osebo ali invalida), jo izključite iz stenske vtičnice in odklopite antenski oziroma kabelski sistem.
  - Če se na napajalnem kablju nabere prah, se lahko kabel močno segreje, začne iskriti ali pa se poškoduje njegova izolacija, kar lahko povzroči električni udar, uhajanje električnega toka ali požar.
- Uporabljajte samo ustrezno ozemljena vtič in vtičnico.
  - Če nista ustrezno ozemljena, lahko to povzroči električni udar ali poškodovanje opreme. (Samo oprema razreda I.)
- Če želite popolnoma izklopiti to napravo, jo izključite iz vtičnice. Stenska vtičnica in napajalni vtič naj bosta vedno dosegljiva, da lahko po potrebi hitro izklopite napravo iz napajanja.

## Namestitev

- Naprave ne postavljajte v bližino ali nad radiator ali grelne lopute ali na mesto, izpostavljeno neposredni sončni svetlobi.
- Na napravo ne postavljajte posod z vodo (vaz itd.), saj to lahko povzroči požar ali električni udar.
- Naprave ne izpostavljajte dežju ali vlagi.
- Pri namestitvi televizorja v okolju z veliko prahu, visoko ali nizko temperaturo, visoko vlažnostjo, kemičnimi snovmi ali v okoljih, kjer deluje neprekinjeno 24 ur na dan (na primer letališče, železniška postaja itd.), se obrnite na pooblaščen servisni center družbe Samsung. V nasprotnem primeru lahko pride do resnih poškodb televizorja.
- Naprave ne izpostavljajte kapljanju ali pljuskanju.

### Pritrjevanje televizorja na steno



Če boste ta televizor pritrčili na steno, natančno upoštevajte navodila proizvajalca. Če televizor ni pravilno pritrjen, lahko zdrsne ali pade in povzroči resne telesne poškodbe otroka ali odrasle osebe in resne poškodbe televizorja.

- Za naročilo kompleta opreme za pritržitev na steno Samsung se obrnite na servisni center družbe Samsung.
- Samsung ne odgovarja za poškodbe izdelka ali telesne poškodbe, če se odločite, da boste sami namestili stensko držalo.
- Samsung ni odgovoren za poškodovanje izdelka ali telesne poškodbe, če stranka uporablja stensko držalo, ki ni VESA ali ni odobrena, ali če ne upošteva navodil za namestitev izdelka.
- Opremo za pritržitev na steno lahko namestite na trdno steno, pravokotno na tla. Preden opremo za pritržitev na steno namestite na površine, ki niso mavčne plošče, se obrnite za dodatne informacije obrnite na najbližjega prodajalca. Če televizor namestite na strop ali poševno steno, lahko pade in povzroči hude telesne poškodbe.
- Pri namestitvi stenskega držala priporočamo, da privijete vse štiri vijake VESA.
- Če želite namestiti stensko držalo, ki se ga v steno privije samo z zgornjima vijakoma, morate uporabiti stensko držalo znamke Samsung, ki podpira tovrstno namestitev. (Dobavljivost tovrstne opreme za pritržitev na steno so odvisna od geografskega območja.)
- Televizorja ne namestite nagnjenega za več kot 15 stopinj.
- Standardne dimenzije opreme za pritržitev na steno so navedene v tabeli v priročniku Quick Setup Guide.



Stenskega držala ne nameščajte, ko je televizor vklopljen. To lahko povzroči telesne poškodbe zaradi elektrošoka.

- Ne uporabljajte vijakov, daljših od standardnih dimenzij ali ne ustrezajo specifikacijam za vijake standarda VESA. Predolgi vijaki lahko poškodujejo notranjost televizorja.
- Pri opremi za pritržitev na steno, ki ne ustreza specifikacijam za vijake standarda VESA, se lahko dolžina vijakov razlikuje glede na njene specifikacije.
- Vijakov ne privijajte premočno. Lahko namreč poškodujete izdelek ali povzročite, da ta pade, in tako poškodujete sebe ali druge. Samsung ni odgovoren za take nesreče.
- Televizor naj na steno vedno nameščata dve osebi.
  - Če je model televizorja 82-palčni ali večji, naj ga na steno namestijo štiri osebe.

### Zagotavljanje ustreznega prezračevanja televizorja

Televizor namestite vsaj 10 cm od predmetov (sten, stranik omar itd.), da zagotovite ustrezno prezračevanje. Pri neustreznem prezračevanju lahko pride do požara ali težav z izdelkom zaradi povišane notranje temperature.

- Toplo priporočamo, da pri namestitvi televizorja na stojalo ali na steno uporabite samo dele, ki jih nudi družba Samsung. Če uporabite dele drugih proizvajalcev, lahko pride do težav z izdelkom ali do telesne poškodbe zaradi padca izdelka.

### Varnostni ukrepi



**Pozor:** televizorja ni dovoljeno vleči, potiskati ali nanj plezati, saj lahko pade. Posebno bodite pozorni na to, da se na televizor ne nagibajo ali ga premikajo otroci. Lahko se prevrne in povzroči težje telesne poškodbe ali smrt. Upoštevajte varnostne ukrepe, navedene na letaku z varnostnimi ukrepi, ki je priložen televizorju. Za dodatno stabilnost in varnost lahko kupite in namestite napravo za preprečevanje padcev, kot je opisano v razdelku »Preprečevanje padcev televizorja«.



**OPOZORILO:** Televizorja nikoli ne postavite na nestabilno mesto. Televizor lahko pade in povzroči hude ali smrtno telesne poškodbe. Veliko poškodb, še posebej otrok, je mogoče preprečiti s temi ukrepi:

- Vedno uporabljajte omarice ali stojala oziroma načine nameščanja, ki jih priporoča Samsung.
- Vedno uporabite pohištvo, ki lahko televizor varno podpira.
- Vedno zagotovite, da televizor ne visi prek roba podpornega pohištva.
- Otroke vedno poučite o nevarnosti vzpenjanja na pohištvo, da bi dosegli televizor ali njegove kontrolnike.
- Kable, ki so priključeni na televizijo, vedno napeljite tako, da se čeznje ne morete spotakniti, jih iztrgati ali izvleči.
- Televizorja nikoli ne postavite na nestabilno mesto,
- Televizorja nikoli ne postavite na visoko pohištvo (na primer, kredenco ali knjižno polico), ne da bi pohištvo in televizor pritrtili na ustrezno podporo.
- Televizorja nikoli ne postavite na krpo ali druge materiale med televizorjem in pohištvom, na katerem stoji.
- Igrači ali daljinskih upravljalnikov nikoli ne polagajte na vrh televizorja ali na pohištvo, na katerem je ta nameščen, saj lahko to spodbudi otroke k plezanju na televizor.

Zgornja priporočila upoštevajte tudi, če televizor shranjujete in premeščate.

- Če morate televizor prestaviti, dvigniti ali očistiti, pazite, da ne izvlečete stojala.

### Preprečevanje padca televizorja

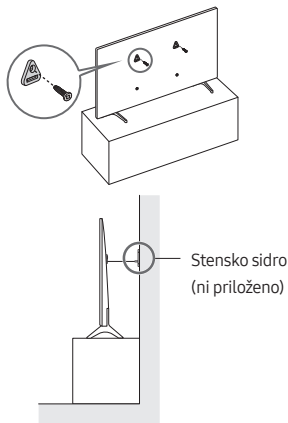

1. Z ustreznimi vijaki dobro privijte nosilce v steno. Preverite, ali so vijaki trdno priviti v steno.
  - Morda boste potrebovali dodaten material, kot so sidrni vložki, odvisno od vrste stene.
2. Z ustrežno velikimi vijaki dobro privijte nosilce na televizor.
  - Za specifikacije vijakov glejte razdelek o standardnem vijaku v tabeli v priložniku Quick Setup Guide.

3. Nosilce, nameščene na televizorju, in nosilce, pritrjene na steno, povežite s trpežno, močno vrstico in to trdno zavežite.
  - Televizor namestite blizu stene, tako da ne more pasti nazaj.
  - Vrstico privežite tako, da so nosilci na steni v višini nosilcev na televizorju ali nižje.

### Delovanje

- Naprava uporablja baterije. V vaši skupnosti morda veljajo predpisi, s katerimi je določeno, da morate baterije odvreči na okolju prijazen način. Za informacije o odlaganju ali recikliranju se obrnite na lokalne oblasti.
- Dodatno opremo (daljinski upravljalnik, baterije itd.) hranite na varnem mestu zunaj dosega otrok.
- Izdelka ne udarjajte in pazite, da vam ne pade na tla. Če je izdelek poškodovan, izključite napajalni kabel in se obrnite na servisni center družbe Samsung.
- Baterij ali daljinskega upravljalnika ne odvrzite v ogenj.
- Ne povzročajte kratkega stika baterij, jih razstavljajte ali pregrevajte.
- **POZOR:** Če baterije v daljinskem upravljalniku zamenjate z napačnimi, obstaja nevarnost eksplozije. Zamenjajte jih samo z baterijami iste ali enakovredne vrste.
- **OPOZORILO – PRIŽGANE SVEČE IN DRUGE PREDMETE Z ODPRTIM PLAMENOM HRANITE STRAN OD IZDELKA, DA PREPREČITE ŠIRJENJE OGNJA.**



### Vzdrževanje televizorja

- Če želite očistiti to napravo, izvlecite napajalni kabel iz stenske vtičnice in izdelek obrišite z mehko in suho krpo. Ne uporabljajte kemikalij, kot so vosek, benzol, alkohol, razredčil, sredstev proti komarjem, osvežilnikov prostora, maziv ali čistil. Te kemikalije lahko poškodujejo televizor ali izbrišejo natise na njem.
- Med čiščenjem se lahko opraska zunanost in zaslon televizorja. Da se izdelek ne opraska, njegovo zunanost in zaslon previdno obrišite z mehko krpo.
- Vode ali katere koli tekočine ne pršite neposredno na televizor. Če tekočina prodre v izdelek, lahko povzroči okvaro, požar ali električni udar.

## 01 Kaj je v škatli?

Preverite, ali ste s televizorjem dobili naslednje elemente. Če kateri predmet manjka, se obrnite na prodajalca.

- Daljinski upravljalnik & bateriji (Odvisno od modela)
- Pametni daljinski upravljalnik Samsung & bateriji (Odvisno od modela)
- Uporabniški priročnik
- Adapter za kartico za splošni vmesnik
- Garancijska kartica/regulativna navodila (ponekod niso na voljo)
- Napajalni kabel televizorja

- Vrsta baterije se lahko razlikuje glede na model.
- Barva in oblika predmetov sta odvisni od modelov.
- Kabli, ki niso priloženi, so na prodaj posebej.
- Ko odpirate škatlo, preverite, ali je v embalaži oziroma za njo še kakšna morebitna dodatna oprema.



**Opozorilo:** pri nepravilnem rokovanju se zasloni lahko poškodujejo zaradi neposrednega pritiska. Priporočamo, da televizor dvignete tako, da primete robove, kot je prikazano. Za več informacij o rokovanju si oglejte Quick Setup Guide, ki je priložen temu izdelku.



## 02 Začetna nastavitve

Ob prvem vklopu televizorja se takoj zažene začetna nastavitve. Sledite navodilom na zaslonu in konfigurirajte osnovne nastavitve televizorja glede na vaše okoliščine uporabe.

### Uporaba možnosti Upravljalnik televizorja

Televizor lahko vklopite z gumbom **Upravljalnik televizorja** na spodnjem delu televizorja in uporabite **Nadzorni meni**. **Nadzorni meni** se pojavi, ko je televizor vklopljen ter uporabite **Upravljalnik televizorja** in na njem pritisnete gub.

- Zaslone lahko zatemnjen, če zaščitna folija ni odstranjena z logotipa SAMSUNG oz. s spodnjega dela televizorja. Odstranite zaščitno folijo.

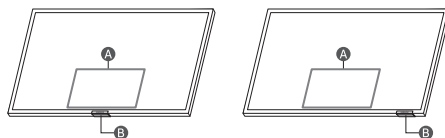

#### **A** Nadzorni meni

Gumb **B** Upravljalnik televizorja/ senzor daljinskega upravljalnika

#### Nastavljanje senzorja zvoka

- Ta funkcija je podprta samo v seriji Q7\*A/Q8\*A/QN8\*A/QN9\*A.

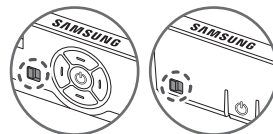

Senzor zvoka lahko vklopite in izklopite z njegovim gumbom na spodnjem delu televizorja.

Ko je televizor vklopljen, za vklop senzorja zvoka potisnete gumb levo (ali nazaj), za izklop pa desno (ali naprej).



V pojavnem oknu na televizorju si oglejte, ali je senzor zvoka vklopljen ali izklopljen.

- Položaj in oblika senzorja zvoka se lahko razlikujeta glede na model.
- Med analizo na podlagi podatkov iz senzorja zvoka se podatki ne shranjujejo.



## 03 Odpravljanje težav in vzdrževanje

### Odpravljanje težav

Za več informacij glejte poglavje »Odpravljanje težav« ali »Pogosta vprašanja« v e-Manual.

 >  Nastavitve > e-Manual > Odpravljanje težav ali Pogosto zastavljena vprašanja



Če noben od nasvetov za odpravljanje težav ni ustrezen, obiščite spletno mesto »www.samsung.com« in kliknite možnost »Podpora« ali pa se obrnite na Samsungov servisni center.

- Ta zaslon TFT LED je sestavljen iz osnovnih slikovnih pik, za izdelavo katerih je potrebna posebna tehnologija. Kljub temu je lahko na zaslonu nekaj svetlih ali temnih slikovnih pik. Te slikovne pike ne vplivajo na delovanje izdelka.
- Optimalno delovanje televizorja lahko zagotovite tako, da ga nadgradite na najnovejšo programsko opremo. Uporabite funkcijo **Posodobi zdaj** ali **Samodejna posodobitev** v meniju televizorja ( >  Nastavitve > Podpora > Posodobitev programske opreme > Posodobi zdaj ali Samodejna posodobitev).



#### Televizorja ni mogoče vklopiti.

- Poskrbite, da je napajalni kabel za izmenični tok trdno priključen na televizor in stensko vtičnico.
- Prepričajte se, ali vtičnica deluje in senzor daljinskega upravljalnika na televizorju spodaj sveti v močni rdeči barvi.
- Pritisnite gumb **Upravljalnik televizorja** na spodnjem delu televizorja, da se prepričate, da težave ne povzročata daljinski upravljalnik. Če se televizor vklopi, si oglejte razdelek »Daljinski upravljalnik ne deluje«.

#### Daljinski upravljalnik ne deluje.

- Preverite, ali indikator napajanja na dnu televizorja utripa, ko pritisnete gumb **Napajanje** na daljinskem upravljalniku.
  - Serija AU: Če ne utripa, zamenjajte baterije daljinskega upravljalnika. Prepričajte se, da sta bateriji nameščeni tako, da so poli (+/-) obrnjeni v pravo smer. Za daljšo življenjsko dobo priporočamo uporabo alkalnih baterij.
  - Serija Q: Ko je baterija daljinskega upravljalnika izpraznjena, jo napolnite prek vrat USB za polnjenje ali pa upravljalnik obrnite, da solarno celico izpostavite svetlobi.
- Daljinski upravljalnik usmerite neposredno proti televizorju z razdalje 1,5–1,8 m.
- Če je televizorju priložen upravljalnik **Pametni daljinski upravljalnik Samsung** (daljinski upravljalnik s funkcijo Bluetooth), ga morate seznaniti s televizorjem. Za povezovanje **Pametni daljinski upravljalnik Samsung** skupaj za 10 sekund pritisnite gumba  + .

## Ekološki senzor in svetlost zaslona

Ekološki senzor samodejno nastavi svetlost televizorja. Ta funkcija meri svetlost v prostoru in samodejno optimira svetlost televizorja za manjšo porabo energije. Če to želite izklopiti, izberite možnost  >  Nastavitve > Splošno > Napajanje in varčevanje z energijo > Optimizacija svetlosti.

- Ekološki senzor se nahaja na dnu televizorja. Senzorja ne blokirajte s predmeti. To lahko potemni sliko.

## 04 Specifikacije in druge informacije

### Specifikacije

#### Ločljivost zaslona

3840 x 2160

#### Zvok (izhod)

Serija AU7/AU8/AU9/Q6\*A/Q7\*A: 20 W

Serija Q8\*A (50"): 40 W, Serija Q8\*A (55"-85"): 60 W

Serija QN9\*A (43"): 20 W, Serija QN9\*A (50"): 40 W

Serija QN9\*A (55"-98"): 60 W

#### Delovna temperatura

10–40 °C (50–104 °F)

#### Delovna vlažnost

10–80 %, brez kondenzacije

#### Temperatura shranjevanja

-20–45 °C (-4–113 °F)

#### Vlažnost pri shranjevanju

5–95 %, brez kondenzacije

## Opombe

- Ta naprava je digitalni aparat razreda B.
- Za informacije o napajanju in več o porabi energije si oglejte podatke na nalepki na izdelku.
  - Nalepka je pri večini modelov pritrjena na hrbtni del televizorja. (Pri nekaterih modelih je nalepka na notranji strani pokrovčka za priključke.)
- Običajna poraba električne energije je izmerjena v skladu s standardom IEC 62087.
- Za priključitev kabla LAN uporabite kabel 7. kategorije (tip \*STP). (100/10 Mb/s)
  - \* Shielded Twisted Pair
- Slike in tehnični podatki priročnika Quick Setup Guide se lahko razlikujejo od dejanskega izdelka.
- Administrativni stroški se lahko zaračunajo, če:
  - (a) vas na vašo zahtevo obišče tehnik in izdelek ni okvarjen (npr. če niste prebrali uporabniškega priročnika);
  - (b) izdelek prinesete na servisni center družbe Samsung in ni okvarjen (npr. če niste prebrali uporabniškega priročnika).
- O administrativnih stroških boste obveščeni pred obiskom tehnika.

\* Slike in ilustracije v tem uporabniškem priročniku so samo za referenco. Dejanski izdelek je lahko videti drugačen. Obliko in tehnične lastnosti izdelka lahko spremenimo brez predhodnega obvestila.

Samsung ne odgovarja v primeru škode na napravi, ki so posledica nestrokovnega poskusa popravila s strani uporabnika, servisa, ter neupoštevanja navodil natačnega popravila in garancijskih pogojev. Garancijski pogoji ne pokrivajo škode na izdelku, ki so posledica poskusa popravila izdelka s strani nepooblaščenih oseb. Garancijski pogoji se upoštevajo samo v primeru popravila pri certificiranem ponudniku servisnih storitev Samsung.

Obiščite [Samsung.com/podpora](http://Samsung.com/podpora) in poiščite podrobnejše informacije o zunanjem napajalniku in daljinskem upravljalniku, povezanih z direktivo EU o Okoljski uredbi - ErP regulation

## Zmanjšanje porabe energije

Po izklopu preklopi televizor v stanje pripravljenosti. V stanju pripravljenosti še vedno porablja nekaj energije. Za zmanjšanje porabe energije izključite napajalni kabel, če televizorja ne boste uporabljali dolgo časa.

## Licence

 **Dolby Audio**

POWERED BY

**QUICK SET**<sup>®</sup>

**rovi** guide

**HEVC Advance**<sup>™</sup>  
Covered by Patents at [patentlist.hevcadvance.com](http://patentlist.hevcadvance.com)

**HDMI**<sup>™</sup>  
HIGH-DEFINITION MULTIMEDIA INTERFACE

The terms HDMI and HDMI High-Definition Multimedia Interface, and the HDMI Logo are trademarks or registered trademarks of HDMI Licensing Administrator, Inc. in the United States and other countries.

S tem družba Samsung izjavlja, da je ta radijska oprema skladna z Direktivo 2014/53/EU in veljavnimi normativnimi zahtevami ZK. Celotno besedilo izjave o skladnosti je na voljo na naslednjem internetnem naslovu:

<http://www.samsung.com>; pojdite na možnost Podpora in vnesite ime modela.

To opremo je dovoljeno uporabljati v vseh državah EU in v ZK. Funkcijo 5 GHz omrežja WLAN (Wi-Fi) te opreme je dovoljeno uporabljati samo v zaprtih prostorih.

Največja moč oddajanja BT: 100 mW pri 2,4–2,4835 GHz  
Največja moč oddajanja Wi-Fi: 100 mW pri 2,4–2,4835 GHz, 200 mW pri 5,15–5,25 GHz, 100 mW pri 5,25–5,35 GHz in 5,47–5,725 GHz





Ustrezno odlaganje tega izdelka (odpadna električna & elektronska oprema)  
(Velja za države z ločenimi zbiralnimi sistemi.)

Ta oznaka na izdelku, dodatni opremi ali dokumentaciji pomeni, da izdelka in dodatne elektronske opreme (npr. polnilnika, slušalk, kabla USB) po koncu njihove življenjske dobe ni dovoljeno odlagati skupaj z drugimi gospodinjstskimi odpadki. Da bi preprečili morebitno tveganje za okolje ali človeško zdravje zaradi nenadzorovanega odstranjevanja odpadkov, te izdelke ločite od drugih vrst odpadkov in jih odgovorno reciklirajte ter tako spodbudite trajnostno ponovno uporabo materialnih virov. Uporabniki v gospodinjstvih naj za podrobnosti o tem, kam in kako lahko odnesejo te izdelke na okolju varno recikliranje, pokličejo trgovino, kjer so izdelek kupili, ali lokalni vladni urad. Podjetja se morajo obrniti na dobavitelja in preveriti določbe in pogoje kupne pogodbe. Izdelka in elektronske dodatne opreme ni dovoljeno mešati z drugimi komunalnimi odpadki.

#### Odstranjevanje baterije

- Če želite odstraniti baterijo, se obrnite na pooblaščen servisni center. Da pridobite navodila za odstranitev baterije, obiščite [www.samsung.com/global/ecodesign\\_energy](http://www.samsung.com/global/ecodesign_energy).
- Zaradi lastne varnosti ne smete poskušati odstraniti baterije lastnorčno. Če se baterije ne odstrani na pravilen način, lahko pride do poškodb baterije in naprave, osebnih poškodb in/ali se povzroči, da naprava ni več varna.



Ustrezno odstranjevanje baterij v tem izdelku  
(Velja za države z ločenimi zbiralnimi sistemi.)

Ta oznaka na bateriji, priročniku ali embalaži pomeni, da baterij v tem izdelku po koncu njihove življenjske dobe ni dovoljeno odlagati skupaj z drugimi gospodinjstskimi odpadki. Kadar je baterija označena s kemijskimi simboli Hg, Cd ali Pb, to pomeni, da količina živega srebra, kadmija ali svınca v bateriji presega referenčne ravni iz Direktive ES 2006/66. Če baterije niso pravilno odvržene, lahko te snovi škodujejo zdravju ljudi ali okolju. Da pripomorete k varovanju naravnih virov in ponovni uporabi materialov, baterije ločite od drugih odpadkov in jih reciklirajte prek brezplačnega lokalnega sistema za vračilo baterij.

- Vrsta baterije se lahko razlikuje glede na model.



Ustrezno odstranjevanje baterij v tem izdelku  
(Velja za države z ločenimi zbiralnimi sistemi.)

Oznaka na bateriji, embalaži ali v priročniku pomeni, da baterije v tem izdelku ni dovoljeno odstraniti skupaj z ostalimi gospodinjstskimi odpadki. Oznake za kemijske elemente Hg, Cd ali Pb pomenijo, da baterija vsebuje živo srebro, kadmij ali svinec v količinah, ki presegajo referenčne nivoje v direktivi ES 2006/66. Baterije v tem izdelku ne sme menjati uporabnik. Za informacije o menjavi se posvetujte s svojo servisno službo. Baterije ne poskušajte odstraniti ali sežgati. Baterije ne razstavljajte, stiskajte ali luknjajte. Če želite odstraniti izdelek, se obrnite na obrat za zbiranje odpadkov, kjer ga bodo skupaj z baterije ustrezno reciklirali ali odstranili.

- Vrsta baterije se lahko razlikuje glede na model.

Ta stran je namenoma  
prazna.

# Pirms šīs lietotāja rokasgrāmatas lasīšanas

Televizora komplektācijā ir iekļauta šī lietotāja rokasgrāmata un televizorā iegultā e-Manual pamācība (📖) > Iestatījumi > e-Manual).

## Brīdinājums! Svarīgas drošības instrukcijas

Lūdzu, izlasiet šīs drošības instrukcijas pirms televizora izmantošanas. Tālāk esošajā tabulā skatiet to simbolu skaidrojumu, kas var būt norādīti uz jūsu Samsung produkta.

UZMANĪBU	
ELEKTROŠOKA RISKS. NEATVĒRT.	
UZMANĪBU: LAI IZVAIRĪTOS NO ELEKTROŠOKA RISKA, NENOŅĒMIET VĀKU (VAI AIZMUGURI). IEKŠPUSĒ NAV DAĻU, KURU APKOPI VAR VEIKT LIETOTĀJS. UZTICIET VISUS APKOPES DARBUS KVALIFICĒTIEM APKALPES PAKALPOJUMU SNIEDZĒJIEM.	
	Šis simbols norāda uz to, ka iekšpusē ir augsta voltāža. Jebkāda veida saskarsme ar jebkuru šī izstrādājuma iekšēju daļu ir bīstama.
	Šis simbols norāda, ka izstrādājuma komplektācijā ir iekļauta svarīga literatūra par izmantošanu un apkopi.
	II klases izstrādājums: šis simbols norāda, ka nav nepieciešams drošības elektriskais savienojums ar zemi (zemējums). Ja šis simbols nav norādīts uz produkta ar strāvas pievadu, produktam IR jābūt uzticamam savienojumam ar aizsargzemējurnu (zemējumu).
	Maiņstrāvas spriegums: ar šo simbolu apzīmētais nominālais spriegums ir maiņstrāvas spriegums.
	Līdzstrāvas spriegums: ar šo simbolu apzīmētais nominālais spriegums ir līdzstrāvas spriegums.
	Uzmanību. Skatiet lietošanas instrukcijas: šis simbols norāda, ka lietotājam ir jākonsultējas ar lietotāja rokasgrāmatu, lai uzzinātu detalizētāku drošības informāciju.

## Barošana

- Nepārslodiet sienas kontaktligzdas, pagarinātāju vadus vai adapterus, pārsniedzot to spriegumu un kapacitāti. Tas var izraisīt ugunsgrēku vai elektrošoku. Skatiet rokasgrāmatas barošanas specifiku sadaļu un/vai strāvas avota etiķeti uz produkta, lai iegūtu informāciju par spriegumu un strāvas stiprumu.
- Barošanas vadiem jābūt izvietotiem tā, lai uz tiem nevarētu uzkāpt vai sapsiест ar priekšmetiem, kas novietoti uz tiem vai pie tiem. Pievērsiet īpašu uzmanību vadiem pie vadu spraudņu galiem, sienas kontaktligzdām un vietām, kur tie ir izvadīti no ierīces.
- Nekad neievietojiet neko metālisku aparatūras atvērtaļās daļās. Tas var izraisīt elektrošoku.
- Lai izvairītos no elektrošoka, nekad nepieskarieties aparatūras iekšpusei. Aparatūru ir paredzēts atvērt tikai kvalificētam tehnikim.
- Pārliecinieties, ka strāvas vada kontaktspraudnis ir stingri ievietots kontaktligzdā. Atvienojot strāvas vada no sienas kontaktligzdas, vienmēr velciet aiz strāvas vada kontaktspraudņa. Nekad neatvienojiet to, velkot aiz strāvas vada. Nepieskarieties strāvas vadam ar slapjām rokām.
- Ja šī aparatūra nedarbojas normāli, ir sevišķi, ja tā rada neparastas skaņas vai smaku, nekavējoties atvienojiet to no elektrotīkla un sazinieties ar autorizētu izplatītāju Samsung vai servisa centru.
- Lai aizsargātu šo aparatūru pērkona negaisa gadījumā vai gadījumā, ja tā ilgāku laiku tiek atstāta bez uzraudzības un netiek lietota (jo īpaši, ja bērns, cilvēks gados vai cilvēks ar invaliditāti paliek viens mājās), atvienojiet to no sienas kontaktligzdas un atvienojiet no tās antenas vai kabeļa sistēmu.
  - Uzkrājušies putekļi var izraisīt elektrošoku, strāvas noplūdi vai aizdegšanos, jo to ietekmē strāvas vads var radīt dzirksteles un karstumu, vai arī vada izolācija var sairt.
- Izmantojiet tikai pareizi iezemētu kontaktspraudni un sienas kontaktligzdu.
  - Nepietiekams iezemējums var izraisīt elektrošoku vai sabojāt iekārtu. (Tikai I klases iekārtām.)
- Lai pilnībā izslēgtu šo aparatūru, atvienojiet to no sienas kontaktligzdas. Lai nodrošinātu, ka šo aparatūru nepieciešamības gadījumā iespējams ātri atvienot no elektrotīkla, pārliecinieties, ka sienas kontaktligzda un strāvas kontaktspraudnim var ērti piekļūt.

## Uzstādīšana

- Nenovietojiet aparāturu blakus vai virs radiatora vai sildītāja, vai vietā, kur tā atrodas tiešos saules staros.
- Nenovietojiet uz šīs aparātūras traukus ar ūdeni (vāzes u.c.), jo tas var izraisīt aizdegšanos vai elektrošoku.
- Nepakļaujiet aparāturu lietus vai mitruma iedarbībai.
- Lai noskaidrotu informāciju situācijās, kad televizoru ir plānots uzstādīt vietā, kas ir ļoti putekļaina, kurā ir augsta vai zema temperatūra, augsts mitruma līmenis, ķīmiskas vielas vai vietā, kur tas darbosies 24 stundas diennaktī, piemēram, lidostā, vilciena stacijā u.c., sazinieties ar autorizētu Samsung servisa centru. Pretējā gadījumā var rasties nopietni televizora bojājumi.
- Nepakļaujiet aparāturu plieni vai šķakatu iedarbībai.

### Televizora uzstādīšana pie sienas



Ja televizoru stiprināt pie sienas, rūpīgi izpildiet ražotāja norādītās instrukcijas. Ja tas nav pareizi uzstādīts, televizors var noslidēt vai nokrist, radot nopietnus savainojumus bērniem vai pieaugušajiem, un nopietni sabojāt televizoru.

- Lai pasūtītu Samsung sienas stiprinājuma komplektu, sazinieties ar Samsung servisa centru.
- Samsung nav atbildīgs par izstrādājumam nodarītajiem bojājumiem vai par kaitējumu pašam vai citiem cilvēkiem, ja sienas montāžas kronšteina uzstādīšanu veic pats klients.
- Samsung neuzņemas atbildību par izstrādājuma bojājumiem vai traumām, ja tiek lietoti VESA specifikācijām neatbilstoši vai citi specifikācijās nenorādīti sienas montāžas kronšteini, vai ja lietotājs neievēro izstrādājuma uzstādīšanas instrukcijas.
- Jūs varat uzstādīt sienas montāžas kronšteinu pie izturīgas sienas, perpendikulāri grīdai. Pirms sienas montāžas kronšteina uzstādīšanas pie citām virsmām, kas nav rīgipsis, papildus informācijai sazinieties ar tuvāko izplatītāju. Ja uzstādīsiet televizoru pie griestiem vai pie slīpas sienas, tas var nokrist un radīt nopietnas traumas.
- Uzstādot sienas montāžas kronšteina komplektu, ieteicams nostiprināt visas četras VESA skrūves.
- Ja vēlaties uzstādīt sienas montāžas kronšteinu, kurš stiprinās pie sienas, izmantojot tikai divas augšējās skrūves, pārliecinieties, ka izmantojat Samsung sienas montāžas kronšteina komplektu, kas atbalsta šāda veida uzstādīšanu. (Šāda veida sienas montāžas komplektu var nebūt iespējams iegādāties atkarībā no atrašanās vietās.)
- Neuzstādiet televizoru sagāzuma leņķī, kas pārsniedz 15 grādus.
- Sienas montāžas kronšteinu komplektu standarta izmēri ir norādīti tabulā Quick Setup Guide.



Neuzstādiet sienas montāžas kronšteina komplektu, kamēr televizors ir ieslēgts. Tas var izraisīt elektrošoka radītas traumas.

- Neizmantojiet skrūves, kas ir garākas par standarta izmēru vai kas neatbilst VESA standarta skrūvju specifikācijām. Skrūves, kas ir pārāk garas, var radīt bojājumus televizora iekšienē.
- Sienas montāžas kronšteinam, kas neatbilst VESA standarta skrūvju specifikācijām, skrūvju garums var atšķirties atkarībā no kronšteina specifikācijas.
- Nepievelciet skrūves pārāk cieši. Tas var būt izstrādājumu vai izraisīt tā nokrišanu, kas var radīt savainojumus. Samsung neuzņemas atbildību par šādiem nelaimes gadījumiem.
- Vienmēr nodrošiniet, ka televizora uzstādīšanu pie sienas veic divi cilvēki.
  - 82 collu un lielāku modeļu gadījumā TV pie sienas ir jāuzstāda četrām personām.

### Atbilstošas televizora ventilācijas nodrošināšana

Uzstādot televizoru, nodrošiniet vismaz 10 cm platu spraugu starp televizoru un citiem objektiem (sienām, skapja sienīņām utt.), lai nodrošinātu pietiekamu ventilāciju. Ja netiek nodrošināta atbilstoša ventilācija, iekšējās temperatūras paaugstināšanās dēļ var izcelties ugunsgrēks vai rasties problēmas ar izstrādājumu.

- Kad uzstādāt televizoru, izmantojot statīvu vai sienas montāžas kronšteinu, mēs iesakām izmantot tikai Samsung piegādātās detaļas. Cita ražotāja piegādāto detaļu izmantošana var izraisīt izstrādājuma problēmas vai arī, izstrādājumam nokrītot, var rasties savainojumi.

### Drošības piesardzības pasākumi



**Uzmanību:** ja stumsiet, grūdsiet vai uzkāpsiet uz televizora, tas var nokrist. Pievērsiet īpašu uzmanību, lai bērni neliecas pāri televizoram un nepadara to nestabilu. Šīs darbības rezultātā televizors var apgāzties, izraisot nopietnus savainojumus vai nāvi. Ievērojiet visus televizora komplektācijā iekļautajā drošības lapā minētos noteikumus. Lai palielinātu stabilitāti un drošību, varat iegādāties un uzstādīt pret-nokrišanas ierīci; skatiet nodaļu "Televizora nodrošināšana pret nokrišanu".



**BRĪDINĀJUMS:** nekad neuzstādiet televizoru nestabilās vietās. Televizors var nokrist, radot nopietnus savainojumus vai nāvi. No daudzām traumām, īpaši bērniem, var izvairīties, ievērojiet šos vienlīdz drošības pasākumus:

- Vienmēr izmantojiet Samsung ieteiktos skapišus, statīvus vai montāžas metodes.
- Vienmēr izmantojot tādas mēbeles, kas var droši atbalstīt televizoru.
- Vienmēr pārliecinieties, vai televizors nekarājas pāri mēbeles malai.
- Vienmēr informējiet bērnus par risku, kas pastāv rāpjoties uz mēbelēm, lai aizsniegtu televizoru vai tā vadības ierīces.
- Vienmēr maršrūtējiet ar televizoru savienotos vadus un kabeļus, lai aiz tiem nevarētu paklupt, tos nevarētu paraut vai saķert.
- nekad neuzstādi televizoru nestabilās vietās.
- Nekādā gadījumā nenovietojiet televizoru uz augstām mēbelēm (piemēram, kumodēm vai grāmatu plauktiem), pirms tam nostiprinot gan mēbeli, gan televizoru ar piemērotu balstu.
- Nekādā gadījumā nenovietojiet televizoru uz auduma vai citiem materiāliem, kas atrodas starp televizoru un to atbalstošo mēbeli.
- Nekādā gadījumā nenovietojiet priekšmetus, pēc kuriem bērni var vēlēties rāpties (piemēram, rotaļlietas un tālvadības pultis), virs televizora vai mēbeles, uz kuras televizors ir novietots.

Jāesat nolēmis paturēt un pārvietot jau esošo televizoru, ievērojiet augstāk aprakstītos drošības apsvērumus.

- Kad nepieciešams pārvietot vai pacelt televizoru, lai novietotu to citā vietā vai notīrītu to, esiet uzmanīgs, lai nejauši neatvienotu statīvu.

### Televizora nodrošināšana pret nokrišanu

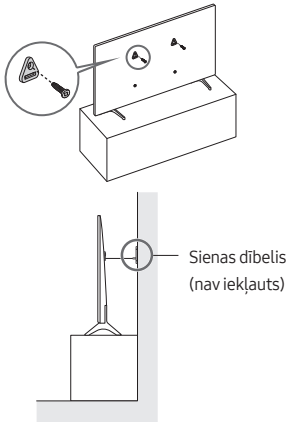

1. Cieši pieskrūvējiet kronšteinus pie sienas, izmantojot atbilstošas skrūves. Pārliecinieties, ka skrūves ir cieši ieskrūvētas sienā.
  - Atkarībā no sienas tipa, var būt nepieciešami papildus nostiprināšanas materiāli, piemēram, enkurskrūves.
2. Cieši pieskrūvējiet kronšteinus pie sienas, izmantojot atbilstoša izmēra skrūves.
  - Lai uzzinātu informāciju par skrūvju specifikācijām, skatiet standarta skrūves tabulas sadaļu tabulā Quick Setup Guide.

3. Savienojiet televizoram pievienotos kronšteinus ar kronšteinu, kas pieskrūvēti pie sienas, izmantojot izturīgu lieljaudas stiepli, un pēc tam cieši pievelciet to.
  - Uzstādi televizoru tuvu sienai, lai tas nevarētu nokrist uz aizmuguri.
  - Nostipriniet stiepli tā, lai pie sienas pievienotie kronšteiņi atrastos tādā pašā augstumā vai zemāk par pie televizora nostiprinātajiem kronšteinu.

### Darbība

- Šajā aparatūrā tiek izmantotas baterijas. Jūsu dzīves vietā var būt spēkā apkārtējās vides aizsardzības noteikumi, kas nosaka pareizu šāda veida bateriju utilizāciju. Lūdzu, sazinieties ar vietējām varas iestādēm, lai uzzinātu informāciju par utilizāciju un atkārtotu pārstrādi.
- Uzglabājiet papildpiederumus (tālvadības pulti, baterijas u.c.) drošā, bērniem nepieejamā vietā.
- Nenometiet un negrūdiēt izstrādājumu. Ja izstrādājums ir bojāts, atvienojiet strāvas vadu un sazinieties ar Samsung servisa centru.
- Neatbrīvojieties no tālvadības pults vai baterijām, tās sadedzinot.
- Neradiet bateriju izzavojumus, neizjauciet un nepārkarsējiet tās.
- **UZMANĪBU!** Nomainot tālvadības pults baterijas ar nepareiza tipa baterijām, pastāv eksplozijas draudi. Nomainiet tikai ar tādu pašu bateriju vai ar tās ekvivalentu.
- **BRĪDINĀJUMS – LAI IZVAIRĪTOS NO UGUNIS IZPLATĪŠANĀS, NEKAD NETURIET ŠĪ IZSTRĀDĀJUMA TUVMĀ SVECES UN CITUS ATKLĀTAS LIESMAS AVOTUS.**



### Televizora kopšana

- Lai tīrītu šo aparatūru, atvienojiet strāvas vadu no sienas kontaktligzdas un noslaukiet izstrādājumu ar mīkstu, sausu drāniņu. Neizmantojiet ķīmiskas vielas, piemēram, vasku, benzolu, spirtu, šķīdinātājus, insektu iznīcināšanas līdzekli, gaisa atsvaidzinātājus, smērvielas vai mazgāšanas līdzekļus. Šīs ķīmiskās vielas var sabojāt izstrādājuma izskatu vai izdzēst uz tā uzdrukātos uzrakstus.
- Tīrīšanas laikā televizora korpuss un ekrāns var tikt saskrāpēti. Lai izvairītos no korpasa un ekrāna skrāpējumiem tīrīšanas laikā, izmantojiet mīkstu drāniņu.
- Neizsmidziniet ūdeni vai kādu citu šķidrums tieši uz televizora. Jebkurš izstrādājumā iekļūvis šķidrums var izraisīt izstrādājuma darbības kļūdu, ugunsgrēku vai elektrošoku.

## 01 Kas ir iekļauts komplektācijā?

Pārliecinieties, vai televizora komplektācijā ietilpst šie priekšmeti. Ja kāds no priekšmetiem trūkst, sazinieties ar izplatītāju.

- Tālvadības pults & baterijas (Atkarībā no modeļa)
  - Samsung tālvadības viedpults & baterijas (Atkarībā no modeļa)
  - Lietošanas rokasgrāmata
  - CI kartes adapteris
  - Garantijas karte / Regulatīvā rokasgrāmata (nav pieejama dažās atrašanās vietās)
  - Televizora strāvas vads
- 
- Akumulatora veids var atšķirties atkarībā no modeļa.
  - Elementu spalva ir forma gali skirtis atsižvelgiant ī tai, koks modelis.
  - Komplektācijā neiekļautos kabelus var iegādāties atsevišķi.
  - Atverot kastī pārbaudiet, vai kāds no papildpiederumiem nav paslēpts aiz iepakojuma.



**Brīdinājums:** nepareizi rīkojoties, ekrāni var tikt bojāti tieša spiediena ietekmē. Mēs iesakām celt televizoru aiz malām, kā norādīts attēlā. Papildinformāciju par rīkošanos ar ierīci skatiet komplektācijā iekļautajā Quick Setup Guide.



## 02 Sākotnējā iestatīšana

Ieslēdzot televizoru pirmo reizi, nekavējoties tiek palaista sākotnējā uzstādīšana. Sekojiet ekrānā redzamajām instrukcijām un veiciet televizora pamata iestatījumu konfigurēšanu, pielāgojot tos konkrētai skatīšanās videi.

### Funkcijas TV vadības ierīce izmantošana

Jūs varat ieslēgt televizoru, izmantojot tā apakšējā daļā esošo pogu **TV vadības ierīce**, un tad izmantot opciju **Vadības izvēlne**. Opcija **Vadības izvēlne** parādās, nospiežot pogu **TV vadības ierīce**, kamēr televizors ir ieslēgts.

- Ekrāns var aptumšoties, ja nav noņemta uz SAMSUNG logotipa vai televizora apakšējās daļas uzlīmētā aizsargplēve. Lūdzu, noņemiet aizsargplēvi.

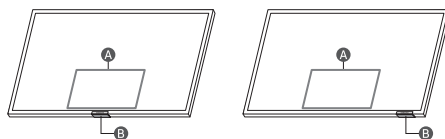

**A** Vadības izvēlne

**B** TV vadības ierīce poga / tālvadības pults sensors

### Skaņas sensora iestatīšana

- Šī funkcija ir atbalstīta tikai Q7\*A/Q8\*A/QN8\*A/QN9\*A sērijā.

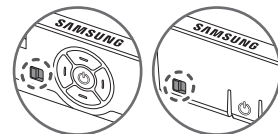

Varat ieslēgt vai izslēgt skaņas sensoru, izmantojot tam paredzēto pogu televizora apakšā.

Kad televizors ir ieslēgts, varat pavirzīt pogu pa kreisi (vai atpakaļ), lai skaņas sensoru ieslēgtu, vai pa labi (vai uz priekšu), lai to izslēgtu.



Lai noskaidrotu, vai skaņas sensors ir ieslēgts vai izslēgts, skatiet uzniirstošo logu televizorā.



- Skaņas sensora novietojums un forma var atšķirties atkarībā no modeļa.
- Analīzes gaitā izmantojot no skaņas sensora iegūtos datus, šie dati netiek saglabāti.

## 03 Traucējummeklēšana un apkošana

### Traucējummeklēšana

Plašāku informāciju skatiet sadaļā "Traucējummeklēšana" vai "BUJ" e-Manual.



 >  Iestatījumi > e-Manual > Traucējummeklēšana vai BUJ  
Ja neviens no traucējummeklēšanas padomiem nepalīdz, lūdzu, apmeklējiet vietni „www.samsung.com”, un tad uzklīkšķiniet uz Atbalsts vai sazinieties ar Samsung servisa centru.

- Šis TFT LED panelis sastāv no apakšpikseliem, kuru ražošanā tiek izmantota sarežģīta tehnoloģija. Taču ekrānā var būt redzami daži spilgti vai tumši pikseli. Šie pikseli neietekmē izstrādājuma darbību.
- Lai nodrošinātu optimālu televizora darbību, regulāri veiciet jaunākās programmatūras uzstādīšanu. Izmantojiet televizora izvēlnē pieejamās funkcijas **Atjaunināt tūlīt** vai **Automātiska atjaunināšana** ( >  Iestatījumi > Atbalsts > Programmatūras atjaunināšana > Atjaunināt tūlīt vai Automātiska atjaunināšana).



#### Televizors neieslēdzas.

- Pārliedcinieties, ka maiņstrāvas strāvas kabelis ir stingri pievienots televizoram un sienas kontaktligzdai.
- Pārliedcinieties, ka sienas kontaktligzda strādā un televizora apakšējā daļā atrodamais tālvadības pults sensors ir ieslēgts un deg sarkanā krāsā.
- Pamēģiniet nospiegt televizora apakšā esošo **TV vadības ierīce** pogu, lai pārliedcinātos, vai problēma nav tālvadības pultij. Ja televizors ieslēdzas, skatiet sadaļu „Nedarbojas tālvadības pults”.

#### Nedarbojas tālvadības pults.

- Pārbaudiet, vai televizora apakšējā daļā atrodamais strāvas indikators mirgo, nospiežot tālvadības pults Strāvas padeve pogu.
  - AU sērija: Ja tas nemirgo, nomainiet tālvadības pults baterijas. Pārliedcinieties, ka ievietoto bateriju poli (+/-) ir pareizajā virzienā. Ilgākam bateriju darbības laikam ieteicams izmantot sārnu baterijas.
  - Q sērija: Kad tālvadības pults baterija ir izlādējies, uzlādējiet to, izmantojot USB uzlādes pieslēgvietu, vai apgrieziet tālvadības pulti, lai uzlādētu saules bateriju ar gaismu.
- Mēģiniet vārst tālvadības pulti tieši pret televizoru no 1,5–1,8 m attāluma.
- Ja televizora komplektācijā bija iekļauta Samsung tālvadības viedpults (Bluetooth tālvadības pults), pārliedcinieties, ka tā ir sapārota ar televizoru. Lai sapārotu Samsung tālvadības viedpults, nospiediet pogas  +  un turiet tās 10 sekundes.

## Ekoloģiskais sensors un ekrāna spilgtums

Ekol. sensors automātiski noregulē televizora spilgtumu. Šī funkcija mēra istabas apgaismojumu un automātiski optimizē televizora spilgtumu, lai samazinātu enerģijas patēriņu. Ja vēlaties izslēgt šo funkciju, dodieties uz  >  Iestatījumi > Vispārēji > Jaudas un enerģijas taupīšana > Spilgtuma optimizācija.

- Ekol. sensors atrodas televizora apakšējā daļā. Nenobloķējiet sensoru ar jebkādu priekšmetu. Tas var samazināt attēla spilgtumu.

## 04 Specifikācijas un papildu informācija

### Specifikācijas

---

#### Displeja izšķirtspēja

3840 x 2160

---

#### Skapa (Izvide)

AU7/AU8/AU9/Q6\*A/Q7\*A sērija: 20 W

Q8\*A sērija (50"): 40 W, Q8\*A sērija (55"-85"): 60 W

QN9\*A sērija (43"): 20 W, QN9\*A sērija (50"): 40 W

QN9\*A sērija (55"-98"): 60 W

---

#### Darbības temperatūra

10 °C līdz 40 °C (50 °F līdz 104 °F)

#### Darbības vides mitrums

10 % līdz 80 %, nekondensējošs

#### Uzglabāšanas temperatūra

-20 °C līdz 45 °C (-4 °F līdz 113 °F)

#### Uzglabāšanas vides mitrums

5 % līdz 95 %, nekondensējošs

---

## Piezīmes

- Šī ierīce ir B klases digitālā ierīce.
- Informāciju par barošanu un papildu informāciju par elektroenerģijas patēriņu skatiet izstrādājumam pievienotajā etiķetē.
  - Lielākajā daļā modeļu uzlīme ir redzama televizora aizmugurē. (Dažos modeļos uzlīme ir termināla vāciņa iekšpusē.)
- Tipisks enerģijas patēriņš tiek mērīts atbilstoši IEC 62087.
- Lai savienotu LAN kabeli, izmantojiet CAT7 (\*STP tipa) kabeli, lai izveidotu šo savienojumu. (100/10 Mb/s)
  - \* Shielded Twisted Pair
- Attēli un specifikācijas pamācībā Quick Setup Guide var atšķirties no konkrētā izstrādājuma.
- Administrācijas maksa var tikt pieprasīta šādās situācijās:
  - (a) pēc jūsu pieprasījuma tiks izsaukts inženieris, bet netiks konstatēti nekādi izstrādājuma defekti (t.i., ja neesat izlasījis šajā lietotāja rokasgrāmatā sniegto informāciju);
  - (b) Jūs aizvedat televizoru uz Samsung remonta centru, kurā netiek konstatēti nekādi izstrādājuma defekti (t.i., ja neesat izlasījis šajā lietotāja rokasgrāmatā sniegto informāciju).
- Jūs tiksiet informēti par administrācijas maksas apjomu pirms tehniskā darbinieka vizītes.

\* Lietotāja rokasgrāmatas attēli un ilustrācijas ir sniegti tikai uzziņai un var atšķirties no izstrādājuma patiesā izskata. Izstrādājuma dizains un specifikācijas var mainīties bez iepriekšēja brīdinājuma.

Pēc neautorizēta pakalpojuma sniedzēja veiktiem labojumiem, paša lietotāja veiktiem labojumiem vai neprofesionāla veiktiem produkta labojumiem Samsung neatbild par jebkādu produkta bojājumu, kaitējumu vai jebkādu produkta drošības jautājumu, ko izraisījis mēģinājums labot produktu, precīzi neievērojot šīs labošanas un uzturēšanas instrukcijas. Jebkāds produkta bojājums, ko izraisījis jebkuras personas, kas nav Samsung sertificēts pakalpojuma sniedzējs, mēģinājums to labot, netiks segts ar garantiju.

Lūdzu, apmeklējiet tīmekļa vietni [samsung.com/support](http://samsung.com/support), lai atrastu sīkāku informāciju par ārējo strāvas adapteri un tālvadības pultī, kas ir saistīti ar ES Ekodizaina direktīvu - ErP regulējumu

## Enerģijas patēriņa samazināšana

Izslēdzot televizoru, tas pāriet gaidstāves režīmā. Gaidstāves režīmā tas turpina patērēt nelielu strāvas daudzumu. Lai samazinātu enerģijas patēriņu, atvienojiet strāvas vadu, ja neplānojat izmantot televizoru ilgāku laika periodu.

## Licences

 **Dolby Audio**

POWERED BY

**QUICK SET**<sup>®</sup>

**rovi** guide

**HEVC Advance**<sup>™</sup>  
Covered by Patents at [patentlist.hevcadvance.com](http://patentlist.hevcadvance.com)

**HDMI**<sup>™</sup>  
HIGH-DEFINITION MULTIMEDIA INTERFACE

The terms HDMI and HDMI High-Definition Multimedia Interface, and the HDMI Logo are trademarks or registered trademarks of HDMI Licensing Administrator, Inc. in the United States and other countries.

Ar šo uzņēmums Samsung paziņo, ka šis radio aprīkojums atbilst Direktīvai 2014/53/ES un atbilstošajam Apvienotās Karalistes likumā noteiktajām prasībām.

Pilns atbilstības deklarācijas teksts ir pieejams interneta adresē: <http://www.samsung.com> atveriet sadaļu „Atbalsts” un ievadiet modeļa nosaukumu.

Šo aprīkojumu var izmantot visās ES valstīs un Apvienotajā Karalistē.

Šis iekārtas 5 GHz WLAN (Wi-Fi) funkciju var darbināt tikai iekštelpās.

BT maksimālā raidītāja jauda: 100 mW pie 2,4 GHz – 2,4835 GHz  
Wi-Fi maksimālā raidītāja jauda: 100 mW 2,4–2,4835 GHz  
gadījumā, 200 mW 5,15–5,25 GHz gadījumā, 100 mW 5,25–5,35 GHz un 5,47–5,725 GHz gadījumā





Izstrādājuma pareiza likvidēšana (Attiecas uz nolietotām elektriskām un elektroniskām ierīcēm)  
(Piemērojams valstīs ar atsevišķām savākšanas sistēmām)

Šis apzīmējums, kas redzams uz izstrādājuma, papildpiederumiem vai dokumentācijā, norāda, ka no izstrādājuma un tā elektroniskajiem papildpiederumiem (piem., lādētāja, austiņām, USB vada) kalpošanas laika beigās nedrīkst atbrīvoties kopā ar citiem mājsaimniecības atkritumiem. Lai novērstu videi un cilvēku veselībai iespējamo kaitējumu, kas ir saistīts ar nekontrolējamu atkritumu izmešanu, iepriekšminētie priekšmeti jānošķir no citiem atkritumiem un jāpārstrādā, lai sekmētu materiālo resursu atbildīgu atkārtotu lietošanu. Mājsaimniecības lietotājiem jāsažinās vai nu ar veikalu, kurā šis izstrādājums ir pirktis, vai vietējo pašvaldību, lai saņemtu informāciju par vietu un veidu, kādā var nodrošināt videi draudzīgu šī izstrādājuma otrreizēju pārstrādi. Rūpnieciskajiem lietotājiem jāsažinās ar piegādātāju un jāpārbauda pirkuma līguma nosacījumi. Šo izstrādājumu un tā elektroniskos papildpiederumus nedrīkst sajaukt ar citiem rūpnieciskajiem atkritumiem.

#### Akumulatora noņemšana

- Lai izņemtu akumulatoru, sazinieties ar pilnvarotu servisa centru. Lai saņemtu akumulatora izņemšanas norādījumus, lūdzu, apmeklējiet vietni [www.samsung.com/global/ecodesign\\_engy](http://www.samsung.com/global/ecodesign_engy).
- Jūsu drošībai nemēģiniet izņemt akumulatoru pats. Ja akumulators netiek pareizi izņemts, tas var izraisīt akumulatora un ierīces bojājumus, ievainojumus un/vai padarīt ierīci nedrošu lietošanai.



Izstrādājuma bateriju pareiza likvidēšana  
(Piemērojams valstīs ar atsevišķām savākšanas sistēmām)

Šīs baterijas, rokasgrāmatas vai iepakojuma marķējums norāda, ka izstrādājuma baterijas to ekspluatācijas laika beigās nedrīkst izmest kopā ar citiem mājsaimniecības atkritumiem. Marķējumi ar ķīmiskajiem simboliem Hg, Cd vai Pb norāda, ka baterijas dzīvsudraba, kadmija vai svina daudzums pārsniedz Direktīvā 2006/66/EK norādītos līmeņus. Ja no baterijām neatbrīvojas atbilstoši nosacījumiem, šīs vielas var radīt kaitējumu cilvēku veselībai un videi.

Lai aizsargātu dabas resursus un veicinātu materiālu otrreizēju izmantošanu, lūdzu, atdaliet baterijas no cita veida atkritumiem un nododiet pārstrādei, izmantojot vietējo bezmaksas bateriju savākšanas sistēmu.

- Akumulatora veids var atšķirties atkarībā no modeļa.



Izstrādājuma bateriju pareiza likvidēšana  
(Piemērojams valstīs ar atsevišķām savākšanas sistēmām)

Baterijas, rokasgrāmatas vai iepakojuma marķējums norāda, ka izstrādājuma bateriju nedrīkst likvidēt kopā ar citiem mājsaimniecības atkritumiem. Ja uz baterijas ir atzīmēti ķīmiskie simboli, piem., Hg, Cd vai Pb, tie norāda, ka baterija satur dzīvsudraba, kadmiju vai svina, kura saturs ir lielāks par EK Direktīvā 2006/66 minētajiem lielumiem.

Šī izstrādājuma komplektācijā iekļautās baterijas nomaīņu nevar veikt pats lietotājs. Lai iegūtu informāciju par tās nomaīņu, sazinieties ar savu pakalpojuma sniedzēju. Nemēģiniet izņemt bateriju vai atbrīvoties no tās, iemetot to ugunī. Neizjauciet, nesaspiediet vai nesaduriet bateriju. Ja plānojat atbrīvoties no izstrādājuma, atkritumu savākšanas vietas pārstāvji veiks atbilstošus pasākumus, lai nodrošinātu izstrādājuma, tajā skaitā baterijas, atkārtotu pārstrādi.

- Akumulatora veids var atšķirties atkarībā no modeļa.



Šī lapa ar nolūku ir  
atstāta tukša.

## Prieš skaitant šį naudotojo vadovą

Be šio naudotojo vadovo, televizoriuje taip pat yra „e-Manual“ (📖)  
> Nustatymai > e-Manual.

## Įspėjimas! Svarbūs saugos nurodymai

Prieš naudodami televizorių, perskaitykite saugos nurodymus. Simbolių, kurių gali būti ant jūsų „Samsung“ gaminio, paaiškinimus rasite toliau pateiktoje lentelėje.

ATSARGIAI	
ELEKTROS SMŪGIO PAVOJUS. NEATIDARYTI.	
ATSARGIAI. KAD SUMAŽINTUMĖTE ELEKTROS IŠKROVOS RIZIKĄ, NENUIMKITE DANGČIO (ARBA UŽPAKALINĖS DALIES). NĖRA VIDINIŲ DALIŲ, KURIAS GALI PRIŽIŪRĖTI NAUDOTOJAS. VISAS PRIŽIŪROS PASLAUGAS TURI ATLIKTI KVALIFIKUOTAS TECHNIKAS.	
	Šis simbolis nurodo, kad viduje teka aukšta įtampa. Liestis su bet kokiais vidinėmis gaminio dalimis yra pavojinga.
	Šis simbolis nurodo, kad televizorius pristatomas kartu su svarbia medžiaga apie jo veikimą ir techninę priežiūrą.
	Tai yra II klasės prietaisas. Šis simbolis reiškia, kad apsauginis elektrinis sujungimas su žeme (žemėnimasis) nebūtinas. Jeigu šio simbolio ant gaminio su maitinimo laidu nėra, gaminyje PRIVALO turėti patikimą žemėnimą jungtį.
	Kintamosios srovės įtampa. Šiuo simboliu pažymėta vardinė įtampa yra kintamosios srovės įtampa.
	Nuolatinės srovės įtampa. Šiuo simboliu pažymėta vardinė įtampa yra nuolatinės srovės įtampa.
	Dėmesio. Vadovaukitės naudojimo instrukcijomis. Šis simbolis rodo, kad būtina vadovautis naudojimo instrukcijomis, susijusiomis su sauga.

## Maitinimas

- Neperkraukite sieninių lizdų, ilginamųjų laidų arba adapterių daugiau, nei jų leistina įtampa ir galia. Tai gali sukelti gaisrą arba elektros smūgį.  
Informacijos apie įtampą ir srovės stiprumą ieškokite vadovo skyriuje apie maitinimo specifikacijas ir (arba) gaminio maitinimo tinklo etiketėje.
- Maitinimo laidą reikia padėti taip, kad ant jo nebūtų lipama arba jo negalėtų pradurti ant viršaus ar šalia uždėti daiktai. Ypač saugokite maitinimo laidą prie kištuko, sieninio lizdo ir jungties su televizoriumi.
- Niekada neikiškite jokių metalinių objektų į atsidarančiąsias gaminio dalis. Tai gali sukelti elektros smūgį.
- Kad nenutrenktų elektra, niekada nelieskite gaminio vidaus. Gaminį gali atidaryti tik kvalifikuotas specialistas.
- Maitinimo laidą prijunkite taip, kad kištukas būtų tvirtai įstatytas į elektros lizdą. Norėdami maitinimo laidą atjungti, traukite jį iš sieninio lizdo suėmę už kištuko. Niekada netempkite paties maitinimo laido. Nelieskite maitinimo laido drėgnomis rankomis.
- Jeigu šis prietaisas veikia neįprastai (ypač, jeigu iš jo sklinda neįprastų garsų arba kvapų), nedelsdami ištraukite kištuką iš elektros lizdo ir kreipkitės į įgalioją atstovybę arba „Samsung“ techninės priežiūros centrą.
- Jei norite apsaugoti gaminį nuo žaibo arba palikti jį ilgam laikui be priežiūros ir nenaudojamą (ypač jei vaikas, vyresnio amžiaus ar neįgalus asmuo paliekamas vienas), atjunkite jį nuo sieninio lizdo, taip pat atjunkite anteną arba kabelių sistemą.
  - Dėl susikaupusių dulkių gali pablogėti maitinimo laido izoliacinės savybės arba jis gali sukelti žiežirbų ir įkaisti, o dėl to gali įvykti elektros smūgis, elektros nuotėkis arba gaisras.
- Naudokite tik tinkamai žemintą kištuką ir sieninį elektros lizdą.
  - Dėl netinkamo žemėnimio gali kilti elektros iškrova arba sugesti įranga. (Tik I klasės įranga.)
- Norėdami visiškai išjungti televizorių, atjunkite jį nuo maitinimo tinklo. Esant būtinybei, kad galėtumėte greitai atjungti šį prietaisą, elektros lizdas ir maitinimo kištukas turi būti lengvai pasiekiami.

## Diegimas

- Nedėkite televizoriaus šalia radiatoriaus, šilumos rezistoriaus arba virš jo, taip pat tiesioginių saulės spindulių apšviečiamoje vietoje.
- Nestatykite ant televizoriaus indų su vandeniu (pvz., vazų), nes gali kilti gaisras arba įvykti elektros smūgis.
- Pasirūpinkite televizoriaus apauga nuo lietaus ar drėgmės.
- Jeigu ketinate televizorių įrengti tokioje vietoje, kurioje daug dulkių, cheminių medžiagų, aukšta ar žema temperatūra arba didelė drėgmė ir kurioje jis veiks 24 valandas per parą, pvz., oro uoste, geležinkelio stotyje ar pan., kreipkitės į įgaliotąjį „Samsung“ techninės priežiūros centrą, antraip galite rimtai jį sugadinti.
- Pasirūpinkite, kad ant televizoriaus nelašėtų ir neužtikštų skysčių.

### Televizoriaus tvirtinimas prie sienos



Jeigu televizorių tvirtinsite prie sienos, atlikite tai vadovaudamiesi gamintojo nurodymais. Jei gaminys pritvirtintas netinkamai, jis gali nuslysti arba nukristi; dėl to gali būti sunkiai sužalotas vaikas arba suaugusysis ir smarkiai apgadintas televizorius.

- Jei norite užsisakyti „Samsung“ sieninio laikiklio komplektą, kreipkitės į „Samsung“ techninės priežiūros centrą.
- Bendrovė „Samsung“ neatsako už tai, jeigu nusprendus savarankiškai montuoti sieninį laikiklį sugadinamas televizorius arba sužalojamas jo turėtojas ar kiti asmenys.
- Bendrovė „Samsung“ neatsako už gaminio pažeidimą ar asmens sužalojimą, jei naudojamas ne VESA ar ne specialiai nurodytas sieninis laikiklis arba jei klientas nesilaiko gaminio montavimo nurodymų.
- Sieninį laikiklį galite pritvirtinti prie tvirtos sienos statmenai grindims. Jeigu sieninį laikiklį ketinate tvirtinti ne prie gipso plokštės, o kito paviršiaus, papildomos informacijos apie tai teiraukitės artimiausioje prekybos atstovybėje. Pritvirtinus televizorių prie lubų arba ant pakrypusios sienos, jis gali nukristi ir sunkiai sužaloti.
- Montuojant sieninio laikiklio komplektą patariame pritvirtinti visus keturis VESA varžtus.
- Jei norite sumontuoti sieninio laikiklio komplektą, kuris tvirtinamas prie sienos tik dviem viršutiniais varžtais, būtinai naudokite „Samsung“ sieninio laikiklio komplektą, palaikantį tokio tipo montavimą. (Atsižvelgiant į geografinę sritį, gali būti neįmanoma įsigyti tokio tipo sieninio laikiklio rinkinio.)
- Nemontuokite televizoriaus palenkę jį didesniu kaip 15 laipsnių kampu.
- Quick Setup Guide esančioje lentelėje pateikiami standartiniai sieninių laikiklių matmenys.



Sieninio laikiklio komplekto netvirtinkite, jei televizorius įjungtas. Antraip galite patirti elektros smūgį ir susižaloti.

- Nenaudokite sraigtų, kurie yra ilgesni nei standartinių matmenų sraigčiai arba kurie neatitinka VESA standarto sraigtų specifikacijų. Per ilgi sraigčiai gali pažeisti televizoriaus vidų.
- Sieninių laikiklių, kurie neatitinka standartinių VESA specifikacijų sraigtams, sraigtų ilgis gali skirtis pagal sieninių laikiklių specifikacijas.
- Per stipriai nepriveržkite varžtų, nes galite pažeisti televizorių arba jis gali nukristi ir sužaloti. Bendrovė „Samsung“ neatsako už tokio pobūdžio nelaimingus atsitikimus.
- Televizorių prie sienos turi tvirtinti du žmonės.
  - 82 colių arba didesnius televizorių modelius montuoti ant sienos turi keturi žmonės.

### Tinkamo televizoriaus vėdinimo užtikrinimas

Kai įrengiate televizorių, išlaikykite bent 10cm atstumą tarp televizoriaus ir kitų objektų (sienos, spintos sienelių ir pan.), kad užtikrintumėte tinkamą vėdinimą. Jei nepavyks užtikrinti tinkamo vėdinimo, gali kilti gaisras arba problemų su gaminiu dėl jo vidaus temperatūros padidėjimo.

- Jeigu televizorių montuojate ant stovo arba tvirtinate sieniniu laikikliu, primygtinai rekomenduojama naudoti tik „Samsung“ tiekiamas dalis. Naudojant kito gamintojo dalis, gali atsirasti televizoriaus triukšį arba gaminys gali nukristi ir sužaloti.

### Saugos priemonės



**Perspėjimas:** Jei trauksite, stumsite ar lipsite ant televizoriaus, jis gali nukristi. Ypač pasirūpinkite, kad vaikai nepersisvertų ant televizoriaus ar neišjudintų iš vietos, nes jis gali apvirsti ir net mirtinai juos sužaloti. Imkitės visų atsargumo priemonių, nurodytų prie televizoriaus pridėdame saugos lankstinuke. Didėsiam stabilumui ir saugumui užtikrinti galite įsigyti ir sumontuoti nuo kritimo apsaugantį įtaisą, aprašytą skyriuje „Apsauga nuo televizoriaus kritimo“.



**ĮSPĖJIMAS.** Nedėkite televizoriaus ant nestabilaus paviršiaus. Televizorius gali nukristi ir sunkiai ar net mirtinai sužaloti. Siekdami išvengti sužalojimų, ypač vaikų, imkitės šių paprastų saugos priemonių.

- Visada naudokite televizoriaus „Samsung“ rekomenduojamas spintas, stovus ar kitus montavimo įtaisus.
- Visada naudokite tik saugius baldus, galinčius atlaikyti televizoriaus svorį.
- Visada pasirūpinkite, kad televizorius nebūtų išsikišęs už jį laikančio baldo krašto.
- Visada įspėkite vaikus apie pavojų lipti ant baldų norint pasiekti televizorių arba jo valdiklius.
- Visada praveskite televizoriaus laidus ir kabelius taip, kad jų nebūtų galima tempti, sučiupti arba užkliūti už jų ir pargrįžti.
- Nedėkite televizoriaus ant nestabilius paviršiaus.
- Niekada nestatykite televizoriaus ant aukštų baldų (pvz., indaujų arba knygų lentynų), prieš tai nepritvirtinę tiek baldo, tiek televizoriaus prie tinkamos atramos.
- Niekada nestatykite televizoriaus ant audinio ar panašios medžiagos, kuri būtų tarp televizoriaus ir jį laikančio baldo.
- Niekada nelaikykite daiktų, kurie gali skatinti vaikus laipti, pvz., žaislų ir nuotolinio valdymo pultų, ant televizoriaus ar baldų, ant kurių padėtas televizorius.

Jei jau turimą televizorių norite perkelti į kitą vietą, reikia atkreipti dėmesį į pirmiau paminėtą svarbią informaciją.

- Kai televizorių reikia perkelti arba pakelti (nuvalyti arba pakeisti), netraukite jo iš stovo.

### Apsauga nuo televizoriaus kritimo

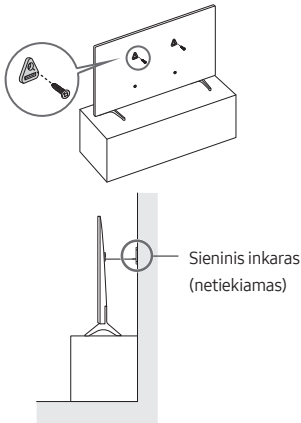

1. Atitinkamais varžtais gerai pritvirtinkite rėmų komplektą prie sienos. Įsitinkinkite, kad varžtai gerai pritvirtinti prie sienos.
  - Atsižvelgiant į sienos tipą, gali prireikti papildomų priemonių, pvz., sieninių inkarų.
2. Atitinkamo dydžio varžtais gerai pritvirtinkite rėmų komplektą prie televizoriaus.
  - Varžtų specifikacijos pateiktos Quick Setup Guide skyriuje, kuriame aprašyti standartiniai varžtai.

3. Sujunkite prie televizoriaus ir prie sienos pritvirtintus laikiklius patvariui, tvirtu dirželiu ir gerai suriškite dirželį.
  - Montuokite televizorių arti sienos, kad jis negalėtų virsti atgal.
  - Jungtį sujunkite taip, kad prie sienos pritvirtinti rėmai būtų viename aukštyje su prie televizoriaus pritvirtintais rėmais.

### Veikimas

- Šiam televizoriui naudojamos baterijos. Jūsų vietovėje gali būti taikomos aplinkosaugos nuostatos, pagal kurias reikalaujama tinkamai išmesti baterijas. Jei norite sužinoti, kaip išmesti arba atiduoti perdirbti, susisiekiate su vietos valdžios atstovais.
- Priedus (nuotolinio valdymo pultą, baterijas ir kt.) laikykite saugioje, vaikams nepasiekiamoje vietoje.
- Stenkitės televizoriaus nenumesti ir neįdaužti. Jei pastebėjote gaminio pažeidimų, atjunkite maitinimą ir kreipkitės į „Samsung“ techninės priežiūros centrą.
- Nemeskite nuotolinio valdymo pulto ar baterijų į ugnį.
- Nesukelkite trumpojo jungimo, neišmontuokite ir neperkaitinkite baterijų.
- **PERSPĖJIMAS.** Jeigu į nuotolinio valdymo pultą įdėsite netinkamo tipo baterijas, gali įvykti sprogdymas. Keiskite tik atitinkamo tipo baterijomis.
- **ĮSPĖJIMAS. JEIGU NORITE APSISAUGOTI NUO UGNIES PLITIMO, ŽVAKES IR KITUS ATVIROSI LIEPSNOS ŠALTINIUS VISADA LAIKYKITE ATOKIAU NUO TELEVIZORIAUS.**



### Televizoriaus priežiūra

- Norėdami valyti televizorių, pirmiausia ištraukite iš elektros lizdo maitinimo laido kištuką, paskui nušluostykite jį sausa minkšta šluoste. Nenaudokite cheminių medžiagų, pvz., vaško, benzeno, alkoholio, skiediklių, insekticidų, oro gaiviklių, tepalų arba ploviklių. Šios cheminės medžiagos gali pažeisti televizoriaus paviršių arba panaikinti ant jo esančius įrašus.
- Valydami galite subraižyti išorinį televizoriaus paviršių ar ekraną. Kad nesubraižytumėte, išorinį gaminio paviršių ir ekraną būtina šluostyti švelnia šluoste.
- Nepurškite ant televizoriaus vandens ar kitų skysčių. Dėl sąlyčio su bet kokiais skysčiais gaminys gali sugesti, taip pat gali kilti gaisro ar elektros smūgio pavojus.

## 01 Dėžutės turinys

Įsitikinkite, kad televizoriaus pakuotėje yra toliau nurodyti elementai. Jeigu nors vieno jų trūksta, kreipkitės į platintoją.

- Nuotolinis valdymas & baterijos (Priklausomai nuo modelio)
  - Išmanusis „Samsung“ nuotolinio valdymo pultas & baterijos (Priklausomai nuo modelio)
  - Naudotojo vadovas
  - CI kortelės adapteris
  - Garantinė kortelė / taisyklių nustatymo vadovas (į komplektą įtraukiamas ne visuose regionuose)
  - Televizoriaus maitinimo kabelis
- 
- Skirtinguose modeliuose baterijų tipas gali skirtis.
  - Elementų spalva ir forma gali skirtis atsižvelgiant į tai, koks modelis.
  - Laidų, kurių nėra dėžutėje, galima įsigyti atskirai.
  - Atidarydami dėžutę patikrinkite, ar radote visus priedus, kurie galėtų būti pakavimo medžiagoje.



**Įspėjimas.** tiesioginis spaudimas gali sugadinti ekraną, jei televizorius gabenamas netinkamai. Patartina kelti televizorių už kraštų, kaip parodyta. Daugiau informacijos apie naudojimą rasite Quick Setup Guide, kuris yra pridedamas prie šio produkto.



## 02 Pradinė sąranka

Įjungus televizorių pirmą kartą, iškart pradeda pradinę sąranka. Laikykitės ekrane pateikiamų instrukcijų ir konfigūruokite pagrindinius televizoriaus nustatymus, kad jie atitiktų jūsų žiūrėjimo aplinką.

### TV valdiklis naudojimas

Televizorių galite įjungti televizoriaus apačioje esančiu TV valdiklis mygtuku. Tuomet galite naudotis **Valdymo meniu**. **Valdymo meniu** atveriamas paspaudus mygtuką TV valdiklis, kai televizorius yra įjungtas.

- Ekranas gali atrodyti tamsesnis tuo atveju, jei nenuimsite apsauginės plėvelės nuo SAMSUNG logotipo ar televizoriaus apatinės dalies. Nuimkite apsauginę plėvelę.

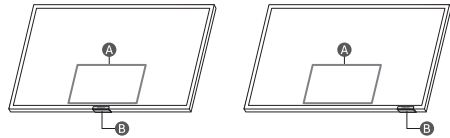

**A** Valdymo meniu

**B** TV valdiklis mygtukas / nuotolinio valdymo pulto jutiklis

### Garso jutiklio nustatymas

- Ši funkcija palaikoma tik Q7\*A/ Q8\*A/QN8\*A/ QN9\*A serijų gaminiuose.

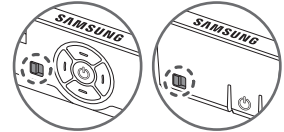

Garso jutiklį įjungti ir išjungti galima paspaudžiant televizoriaus apačioje esantį garso jutiklio mygtuką.

Įjungę televizorių galite paspausti mygtuką su rodyklėmis į kairę (arba atsukimo), kad įjungtumėte garso jutiklį, o mygtuką su rodyklėmis į dešinę (arba į priekį) – jei norite jį išjungti.



Norėdami patikrinti, ar garso jutiklis įjungtas, ar išjungtas, žr. laikinąjį langą televizoriuje.



- Garso jutiklio padėtis ir forma gali skirtis priklausomai nuo modelio.
- Atliekant analizę iš garso jutiklio duomenų, duomenys nėra išsaugomi.

## 03 Trikčių šalinimas ir techninė priežiūra

### Trikčių šalinimas

Daugiau informacijos pateikiama e-Manual skyriuje „Trikčių šalinimas“ arba „DUK“.



 >  Nustatymai > e-Manual > Trikčių šalinimas arba DUK  
Jei netinka nė vienas iš trikčių šalinimo patarimų, apsilankykite svetainėje [www.samsung.com](http://www.samsung.com) ir spustelėkite „Pagalba“ arba susisieki su „Samsung“ techninės priežiūros centru.

- Šį TFT LED ekraną sudaro subpikseliai, kuriems sukurti reikia sudėtingos technologijos. Tačiau ekrane gali būti ir keletas šviesių ar tamsių pikselių. Šie pikseliai neturi įtakos gaminio veikimui.
- Kad palaikytumėte kuo geresnę televizoriaus būklę, naujinkite jo programinę įrangą. Naudokite televizoriaus meniu funkcijas **Atnaujinti dabar** arba **Automatinis naujinimas**  >  Nustatymai > **Pagalba** > **Programinės įrangos naujinys** > **Atnaujinti dabar** ar **Automatinis naujinimas**.



#### Neįsijungia televizorius.

- Patikrinkite, ar kintamosios srovės maitinimo kabelis tvirtai įjungtas į televizorių ir sieninį elektros lizdą.
- Įsitikinkite, kad veikia sieninis lizdas, o televizoriaus apačioje esantis nuotolinio valdymo jutiklis įsijungia ir šviečia raudonai.
- Norėdami įsitikinti, kad problema nėra susijusi su nuotolinio valdymo pultu, paspauskite televizoriaus apačioje esantį mygtuką **TV valdiklis**. Jei televizorius įsijungia, skaitykite „Nuotolinio valdymo pultas neveikia“.

#### Nuotolinio valdymo pultas neveikia.

- Patikrinkite, ar jums paspaudus nuotolinio valdymo pulto maitinimo mygtuką įjungti mirksi maitinimo indikatorius televizoriaus apačioje.
  - AU serija: Jei nemirksi, pakeiskite nuotolinio valdymo pulto baterijas. Įsitikinkite, kad baterijos įdėtos tinkamai suderinus poliškumą (+/-). Rekomenduojama naudoti ilgiau tarnaujančias šarmines baterijas.
  - Q serija: Kai nuotolinio valdymo pulto baterija išsikrauna, įkraukite ją naudodami USB įkrovimo lizdą arba apverskite pultą, kad ant saulės elemento patektų šviesa.
- Nukreipkite nuotolinio valdymo pultą tiesiai į televizorių 1,5–1,8 m atstumu.
- Jei su televizoriumi gavote išmanusis „Samsung“ nuotolinio valdymo pultas („Bluetooth“ pultą), nepamirškite susieti jo su televizoriumi. Jei norite susieti išmanusis „Samsung“ nuotolinio valdymo pultas, kartu paspauskite ir 10 sek. palaikykite  +  mygtukus.

## Ekonominis jutiklis ir ekrano skaitis

Ekonominis jutiklis automatiškai nustato televizoriaus ekrano skaitį; jis matuoja šviesos lygį kambaryje ir automatiškai nustato tinkamiausią televizoriaus ekrano skaitį, kad sumažintų elektros energijos sąnaudas. Jeigu norite jį išjungti, eikite į  > 

Nustatymai > Bendra > Elektros energijos taupymo režimas > Šviesumo optimizavimas.

- Ekonominis jutiklis yra televizoriaus apatinėje dalyje. Neuždenkite jutiklio daiktu. Dėl to gali sumažėti ekrano skaitis.

## 04 Techniniai parametrai ir kita informacija

### Specifikacijos

#### Ekranų skrya

3840 x 2160

#### Garsas (išvestis)

AU7/AU8/AU9/Q6\*A/Q7\*A serija: 20 W

Q8\*A serija (50"): 40 W, Q8\*A serijos (55"-85"): 60 W

QN9\*A serija (43"): 20 W, QN9\*A serija (50"): 40 W

QN9\*A serijos (55"-98"): 60 W

#### Veikimo temperatūra

nuo 10 °C iki 40 °C (nuo 50 °F iki 104 °F)

#### Veikimo drėgnis

10–80 proc., be kondensacijos

#### Laikymo temperatūra

-20–45 °C (-4–113 °F)

#### Laikymo drėgnis

5–95 proc., be kondensacijos

## Pastabos

- Tai yra B klasės skaitmeninis aparatas.
- Informacija apie maitinimą ir kita informacija apie elektros energijos vartojimą yra pateikta ant produkto etiketės.
  - Daugelio modelių etiketę galite rasti televizoriaus galinėje dalyje. (Kai kurių modelių etiketę rasite dangtelio vidinėje pusėje.)
- Įprastai suvartojamos energijos kiekis nustatomas pagal IEC 62087 standartą.
- Norėdami prijungti LAN laidą, naudokite CAT 7 (\*STP tipo) laidą. (100/10 Mbps)
  - \* Shielded Twisted Pair
- Quick Setup Guide esantys vaizdai ir techniniai duomenys gali skirtis nuo realaus gaminio.
- Administravimo mokeskis gali būti imamas šiais atvejais:
  - (a) išskvietėte inžinierių, tačiau jis neaptiko jokių gaminio defektų (pvz., neperskaitėte naudotojo vadovo);
  - (b) atnešėte prietaisą į „Samsung“ techninės priežiūros centrą, tačiau buvo nustatyta, kad jokių defektų nėra (t. y., neperskaitėte naudotojo vadovo).
- Prieš atvykstant technikui, jums bus pranešta apie administravimo mokesčio dydį.

\* Paveikslėliai ir iliustracijos šioje naudotojo instrukcijoje pateikiami tik kaip pavyzdžiai ir gali skirtis nuo tikrosios gaminio išvaizdos. Gaminio konstrukcija ir techniniai parametrai gali būti keičiami iš anksto apie tai neįspėjus.

Jeigu gaminio taisymą atliko neįgalios paslaugų teikėjas, gaminys buvo taisomas savarankiškai arba neprofesionaliai, „Samsung“ neprisima atsakomybės už bet kokius gaminio gedimus, pažeidimus ar kitus gaminio saugos pažeidimus, atsiradusius dėl bet kokio bandymo taisyti gaminį, kai yra atidžiai nesilaikoma taisymo ir priežiūros instrukcijų. Garantija nėra taikoma jokiems gaminio gedimams, atsiradusiems dėl bet kurio asmens, jei tai ne „Samsung“ sertifikuotas paslaugų teikėjas, bet kokio bandymo taisyti gaminį.

Apsilankykite [samsung.com/pagalba](http://samsung.com/pagalba) ir gaukite daugiau informacijos apie išorinį maitinimo adapterį ir nuotolinio valdymo pultą, susijusius su ES Ekologinio projektavimo direktyva - ekologinio projektavimo reikalavimais

## Elektros energijos sąnaudų mažinimas

Išjungus televizorių, jis veikia budėjimo veiksena ir toliau sunaudoja nedidelį kiekį elektros energijos. Jeigu ketinate ilgai nenaudoti televizoriaus, atjunkite jį nuo maitinimo tinklo, kad elektros energija nebūtų eikvojama be reikalo.

## Licencijos

 Dolby Audio

POWERED BY

 QUICK SET™

 rovi guide

 HEVC Advance™  
Covered by Patents at [patentlist.hevcadvance.com](http://patentlist.hevcadvance.com)

 HDMI™  
HIGH-DEFINITION MULTIMEDIA INTERFACE

The terms HDMI and HDMI High-Definition Multimedia Interface, and the HDMI Logo are trademarks or registered trademarks of HDMI Licensing Administrator, Inc. in the United States and other countries.

„Samsung“ pareiškia, kad ši radijo įranga atitinka direktyvą 2014/53/ES ir atitinkamus JK teisinius reikalavimus.

Visas atitikties deklaracijos tekstas pateiktas šiuo adresu: <http://www.samsung.com> eikite į skyrelį „Palaikymas“ ir įveskite modelio pavadinimą.

Šį gaminį galima naudoti visose ES šalyse ir JK.

Šios įrangos 5 GHz WLAN („Wi-Fi“) funkcija veikia tik patalpose. BT didžiausia siųstuvo galia: 100 mW esant 2,4–2,4835 GHz dažnių diapazonui

„Wi-Fi“ didžiausia siųstuvo galia: 100mW esant 2,4–2,4835 GHz, 200mW esant 5,15–5,25 GHz, 100mW 5,25–5,35 GHz & 5,47–5,725 GHz





Kaip tinkamai utilizuoti šį gaminį (elektros & ir elektroninės įrangos atliekas)?  
(Taikoma šalyse, kuriose įdiegtos atskiros surinkimo sistemos.)

Šis ant gaminio, priedų ar literatūroje pateikiamas žymuo nurodo, kad pasibaigus gaminio ir elektroninių jo priedų (pvz., kroviklio, ausinių, USB laido) tinkamumo naudoti laikui nederėtų jų išmesti su kitomis buitinėmis atliekomis. Siekdami išvengti dėl nekontroliuojamo atliekų šalinimo galimos žalos aplinkai arba žmonių sveikatai ir skatindami antrinių žaliavų panaudojimą aplinkai tausoti, atskirkite juos nuo kitų rūšių atliekų ir atiduokite perdirbti.

Informacijos, kur ir kaip pristatyti šį gaminį, kad jis, tausojant aplinką, būtų perdirbtas, buitiniai vartotojai turėtų kreiptis į parduotuvę, kurioje jį įsigijo, arba į vietos valdžios įstaigą. Komerciniai naudotojai turėtų kreiptis į savo tiekėją ir peržiūrėti bendrąsias pirkimo sutarties sąlygas. Šio gaminio ir elektroninių jo priedų negalima dėti su išmestomis šalinti komercinėmis atliekomis.

#### Akumuliatoriaus išėmimas

- Norėdami išimti akumuliatorių, susisiekite su įgaliotu aptarnavimo centru. Norėdami gauti akumuliatoriaus išėmimo instrukcijas, apsilankykite [www.samsung.com/global/ecodesign\\_energy](http://www.samsung.com/global/ecodesign_energy).
- Savo pačių saugumui nebandykite išimti akumuliatoriaus patys. Netinkamai išėmus akumuliatorių, gali būti pažeistas akumuliatorius arba prietaisas, susižeisti žmogus ir/arba prietaisas gali tapti nesaugiu naudoti.



Kaip tinkamai utilizuoti šio gaminio baterijas  
(Taikoma šalyse, kuriose įdiegtos atskiros surinkimo sistemos.)

Šis žymuo, pateikiamas ant baterijos, instrukcijoje arba ant pakuotės, nurodo, kad pasibaigus baterijų tinkamumo naudoti laikui nederėtų jų išmesti su kitomis buitinėmis atliekomis. Jei pažymėta, cheminių medžiagų simboliai Hg, Cd ar Pb reiškia, kad baterijoje esantis gyvsidabrio, kadmio ar švino kiekis viršija lygį, nurodytą EB direktyvoje 2006/66. Jei baterija pašalinama netinkamai, šios medžiagos gali pakenkti žmonių sveikatai ar aplinkai.

Siekdami apsaugoti gamtinius išteklius ir skatinti pakartotinį medžiagų panaudojimą, atskirkite maitinimo elementus nuo kitų rūšių atliekų ir atiduokite juos perdirbti į vietinį nemokamo maitinimo elementų surinkimo punktą.

- Skirtinguose modeliuose baterijų tipas gali skirtis.



Kaip tinkamai utilizuoti šio gaminio baterijas  
(Taikoma šalyse, kuriose įdiegtos atskiros surinkimo sistemos.)

Šis ženklas, pateiktas ant baterijos, naudojimo vadove arba ant pakuotės, nurodo, kad šio gaminio baterijos negalima išmesti su kitomis buitinėmis atliekomis. Cheminiai simboliai Hg, Cd arba Pb rodo, kad baterijoje yra gyvsidabrio, kadmio arba švino, kurio kiekis viršija normą, nurodytą EB direktyvoje 2006/66. Baterija yra įdėta į įrenginį; vartotojas negali jos pakeisti. Norėdami gauti informacijos apie jos pakeitimą, susisiekite su savo paslaugų teikėju. Nemėginkite išimti baterijos arba sunaikinti jos ugnyje. Neišmontuokite, netraiškyskite arba nepradurkite baterijos. Jei norite išmesti gaminį, atliekų surinkimo vietoje galite imtis atitinkamų gaminio ir baterijos perdirbimo ir apdoravimo priemonių.

- Skirtinguose modeliuose baterijų tipas gali skirtis.

Šis puslapis specialiai  
paliktas tuščias.

# Enne selle kasutusjuhendi lugemist

Selle TV-ga on kaasas käesolev kasutusjuhend ja integreeritud e-Manual (📖) > Seaded > e-Manual).

## Hoiatus! Olulised ohutussuunised

Lugege enne teleri kasutamist ohutussuuniseid. Samsungi tootes esinevate tähistuste selgitused leiате allolevast tabelist.

ETTEVAATUST!	
ELEKTRILÖÖGIOHT! ÄRGE AVAGE!	
ETTEVAATUST! ELEKTRILÖÖGI OHU VÄHENDAMISEKS ÄRGE EEMALDAGE KATET (EGA TAGUMIST KATET). SEADE EI SISALDA KASUTAJA POOLT HOOLDATAVAID/ REMONDITAVAJD OSAI. JÄTKE KÕIK HOOLDUS- JA REMONDITÖÖD VOLITATUD SPETSIALISTIDE HOOLEKS.	
	See sümbol tähendab, et seade sisaldab kõrgepinge all olevaid osi. Toote mis tahes seosmist osade puudutamine on ohtlik.
	See sümbol tähendab, et seadmega on kaasas selle kasutamist ja hooldamist puudutav oluline dokumentatsioon.
	II klassi toode: selle sümboliga tähistatud toode ei nõua ohutuks ühendamiseks elektrimaandust. Kui toitekaabliga tootes tähis puudub, PEAB tootel olema usaldusväärne ühendus kaitsemaandusega (maandus).
	Vahelduvvoolupinge: selle sümboliga tähistatud nimipinge on vahelduvvoolupinge.
	Alalisvoolupinge: selle sümboliga tähistatud nimipinge on alalisvoolupinge.
	Ettevaatust, vaadake kasutusjuhendit: see sümbol annab teada, et kasutaja peab täpsemat ohutusteavet vaatama kasutusjuhendist.

## Toide

- Ärge koormake seinakontakte, pikendusjuhtmeid ega adaptoreid nende pingest ja mahutavusest üle. See võib põhjustada tulekahju või elektrilööki. Teavet pingest ja voolutugevuse kohta leiате juhendi energiatoitejaotisest ja/või tootel olevalt toitevarustuse sildilt.
- Toitejuhtmed tuleb paigutada nii, et neist ei käidaks üle ja need ei jääks teiste esemete vahele ega alla. Pöörake erilist tähelepanu juhtme pistikupoolsele otsale ja kohale, kus see väljub seadmest.
- Ärge sisestage seadme avadesse metallesemeid. See võib põhjustada elektrilööki.
- Elektrilöögi vältimiseks ärge puudutage seadme sisemust. Seadet võib avada ainult kvalifitseeritud tehnik.
- Toitejuhtme pistikupessa ühendamisel lükake see kindlasti lõpuni sisse. Toitejuhtme eemaldamisel seinakontaktist hoidke alati kinni pistikust. Ärge eemaldage seda kunagi juhtmet tõmmates. Ärge puudutage toitejuhet märgade kätega.
- Kui seadme töös esineb tõrkeid, eriti kui kuulete veidraid hääli või tunnete imelikku lõhna, eemaldage seade kohe vooluvõrgust ja pöörduge volitatud edasimüüja või Samsungi hoolduskeskuse poole.
- Et kaitsta seadet äikese eest või kui seade jäetakse järelevalveta ja seda ei kasutata pika aja vältel (eriti kui laps, eakas või puudega inimene jäetakse üksi), eemaldage see kindlasti vooluvõrgust ning ühendage antenn või kaablisüsteem lahti.
  - Kogunenud tolm võib põhjustada sädemete ja kuumuse tekkimist toitejuhtme juures või isolatsiooni kahjustumist, millega võib omakorda kaasneda elektrilöök, lühis või tulekahju.
- Kasutage ainult nõuetekohaselt maandatud pistikut ja pistikupesat.
  - Nõuetele mittevastav maandus võib põhjustada elektrilööki või seadme kahjustusi (ainult 1. klassi seade).
- Seadme täielikult väljalülitamiseks lahutage see seinakontaktist. Selleks, et saaksite seadme vajaduse korral kiiresti vooluvõrgust eemaldada, tuleb tagada, et pistikupesa ja toitepistik oleksid vabalt ligipääsetavad.

## Paigaldamine

- Ärge paigutage seadet radiaatori ega soojussalvesti lähedusse või kohale ega otsese päikesevalguse kätte.
- Ärge pange seadmele vett sisaldavaid nõusid (vaasid jne). See põhjustab tule- ja elektrilöögiohtu.
- Ärge jätke seda seadet vihma ega niiskuse kätte.
- Enne teleri paigaldamist väga tolmusesse, kõrge või madala temperatuuriga, suure õhuniiskusega või keemiliste ainete saastatud keskkonda või kohtadesse, kus see töötab 24 tundi ööpäevas, nt raudtee- ja lennujaamad, konsulteeri kindlasti Samsungi volitatud teeninduskeskusega. Vastasel juhul võib teler saada tõsiseid kahjustusi.
- Vältige vedelike tilkumist või pritsimist seadmele.

### Teleri paigaldamine seinale



Teleri paigaldamisel seinale järgige täpselt tootja suuniseid. Kui TV ei ole õigesti kinnitatud, võib see maha libiseda või kukkuda ning põhjustada nii lastele kui ka täiskasvanutele raskeid vigastusi. Ühtlasi võib TV ise tõsiselt kahjustada saada.

- Samsungi seinakinnituskomplekti tellimiseks võtke ühendust Samsungi klienditeenindusega.
- Samsung ei vastuta mis tahes seadmele põhjustatud kahjustuste ega endale või teistele tekitatud kehavigastuste eest, kui otsustate seinakinnituse ise paigaldada.
- Samsung ei vastuta toote kahjustuste või kehavigastuste eest, mis võivad tekkida juhul, kui kasutatakse VESA standarditele mittevastavat või mittemääratletud seinakinnitust või kui tarbija ei järgi toote paigaldamisel suuniseid.
- Paigaldage seinakinnituskomplekt kindlale seinale, mis on põranda suhtes täisnurga all. Enne seinakinnituse paigaldamist mõnele muule pinnale kui kipsplaat võtke lisateabe saamiseks ühendust lähima edasimüüjaga. Teleri paigaldamisel lakke või kaldus seinale võib see kukkuda ja põhjustada raskeid kehavigastusi.
- Seinakinnituskomplekti paigaldamisel soovime kinnitada kõik neli VESA kruvi.
- Kui soovite paigaldada seinakinnituskomplekti, mis kinnitatakse ainult kahe ülemise kruvi abil, kasutage kindlasti Samsungi seinakinnituskomplekti, mis sellist paigaldusviisi toetab. (Olenevalt geograafilisest piirkonnast ei pruugi te saada seda tüüpi seinakinnituskomplekti osta.)
- Ärge paigaldage telerit suurema kaldega kui 15 kraadi.
- Seinakinnituskomplektide standardmõõtmed on toodud jaotises Quick Setup Guide olevas tabelis.



Ärge paigaldage seinakinnituskomplekti, kui teler on sisse lülitatud. See võib põhjustada elektrilöögist tingitud kehavigastuse.

- Ärge kasutage kruvisid, mis on standardmõõtmetest pikemad või ei vasta VESA kruvispetsifikatsioonide standarditele. Liiga pikad kruvid võivad kahjustada teleri sisemust.
- Seinakinnituskomplektide puhul, mille kruvispetsifikatsioonid ei vasta VESA standarditele, võivad kruvipikkused olla olenevalt spetsifikatsioonist erinevad.
- Ärge keerake kruvisid liiga tugevasti kinni. See võib seadet kahjustada või põhjustada selle mahakukkumist ja tekitada seetõttu kehavigastusi. Samsung ei vastuta kirjeldatud õnnetusjuhtumite eest.
- Teleri seinale paigaldamiseks on vaja kaht inimest.
  - 82-tolliste või suuremate mudelite korral tuleb teleri seinale kinnitamiseks kasutada nelja inimese abi.

### Telerile piisava ventilatsiooni tagamine

Teleri paigaldamisel jätke teleri ja muude objektide (seinte, kapiseinte jms) vahele piisava ventilatsiooni tagamiseks vähemalt 10 cm. Piisava ventilatsiooni mittevõimaldamine võib põhjustada tulekahju või toote sisetemperatuuri tõusust tulenevaid rikkeid.

- Kui kasutate teleri paigaldamiseks alust või seinakinnitust, soovime kasutada ainult Samsungi osasid. Kui kasutate mõne teise tootja osasid, võib tulemuseks olla probleem seadmega või vigastused seadme kukkumise tõttu.

### Ettevaatusabinõud



**Hoiatus!** Teleri tõmbamine, lükkamine või selle otsa ronimine võib põhjustada teleri allakukkumise. Eriti oluline on tagada, et lapsed ei ripu teleri otsas ega destabiliseeri seda. See võib põhjustada teleri ümberkukkumise, mis võib tekitada raskeid vigastusi või surma. Järgige kõiki teleri ohutuslehel toodud ettevaatusabinõusid. Täiendava stabiilsuse ja turvalisuse huvides võite osta ja paigaldada kukkumisvastase seadme, vaadake jaotist „Teleri kukkumise ennetamine“.



**HOIATUS!** Ärge pange telerit kunagi ebastabiilsele pinnale. Teler võib maha kukkuda ja põhjustada raskeid kehavigastusi või surma. Paljud vigastused (eriti laste puhul) on välditavad järgmisi ettevaatusabinõusid rakendades:

- Kasutage alati Samsungi soovitatud mooduleid või aluseid või muid kinnitusviise.
- Kasutage alati sellist mööblit, mis suudab telerit kindlalt toetada.
- Veenduge alati, et teler ei ulatuks üle toetava mööblieseme serva.
- Selgitage alati lastele ohtusid, mis võivad tekkida, kui nad turnivad mööblil, et telerile või selle juhtnuppudele juurde pääseda.
- Juhtige teleriga ühendatud juhtmed ja kaablid alati nii, et nende taha poleks võimalik komistada või neid poleks võimalik tõmmata või haarata.
- Ärge pange telerit kunagi ebastabiilsele pinnale.
- Ärge kunagi pange telerit kõrgetele mööbliesemetele (nt puhvetkapile või raamaturiulile), kinnitamata nii telerit kui ka mööblieset sobival viisil.
- Ärge kunagi pange telerit kangale ega muudele materjalidele, mis võivad olla teleri ja toetava mööblieseme vahel.
- Ärge kunagi asetage teleri peale või mööbli peale, kus teler on asetatud, esemeid (nt mänguasjad või kaugjuhtimispuldid), mis võivad meelitada lapsi ronima.

Olemasoleva teleri allesjätmisel ja ümberpaigutamisel tuleb arvesse võtta samu, eespool nimetatud tingimusi.

- Kui peate telerit asendamiseks või puhastamiseks liigutama või tõstma, siis ärge tõmmake alust välja.

### Teleri kukkumise ennetamine

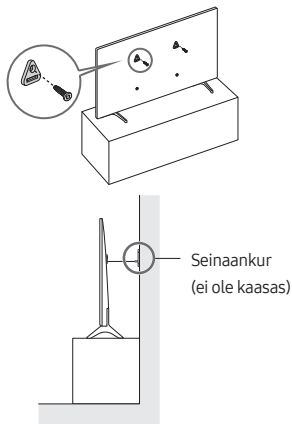

1. Kinnitage kronsteinikomplekt õigete kruvide abil tugevalt seinale külge. Veenduge, et kruvid oleksid tugevalt seinale külge kinnitatud.
  - Olenevalt seinast võib minna vaja täiendavaid tarvikuid, nt seinankruvid.
2. Kinnitage kronsteinikomplekt õiges suuruses kruvide abil tugevalt telerile külge.
  - Kruvide tehnilisi andmeid vaadake jaotises Quick Setup Guide oleva tabeli standardkruvi veerust.

3. Ühendage teleri külge kinnitatud kronsteineid tugevat nõõri kasutades seinale külge kinnitatud kronsteinidega ja siduge nõõr korralikult kinni.
  - Paigaldage teler seinale lähedale nii, et see ei jää tahapoole kaldu.
  - Ühendage nõõr nii, et seinale külge kinnitatud kronsteineid oleksid teleri külge kinnitatud kronsteinidega samal kõrgusel või neist veidi madalamal.

### Toiming

- Selle seadme kasutamiseks on vaja patareisid. Teie elukohas võivad kehtida patareide keskkonnasõbraliku kasutuseelset kõrvaldamist puudutavad määramused. Utiliseerimist ja taaskasutamist puudutava teabe saamiseks pöörduge kohalike ametivõimude poole.
- Hoidke tarvikuid (kaugjuhtimispult, patareid jms) lastele kättesaamatus kohas.
- Seadet ei tohi maha pillata ega painutada. Kui seade on saanud kahjustada, eemaldage toitejuhe vooluvõrgust ja pöörduge Samsungi teeninduskeskuse poole.
- Ärge visake kaugjuhtimispulti ega patareisid tulle.
- Ärge lühistage patareisid, võtke neid osadeks ega laske neil üle kuumeneda.
- **ETTEVAATUST!** Kaugjuhtimispuldil kasutatud patareide asendamisel valet tüüpi patareidega võib tekkida plahvatusoht. Vahetage patareid ainult sama tüüpi või samaväärsete patareide vastu.
- **HOIATUS! TULE LEVIKU TÕKESTAMISEKS HOIDKE KÜÜNLAD JA MUUD LAHTISE TULE ALLIKAD SEADMEST ALATI EEMAL.**



### Teleri hooldamine

- Seadme puhastamiseks eemaldage toitejuhe pistikupesast ja pühkige seadet pehme kuiva lapiga. Ärge kasutage kemikaale, nagu vaha, benseen, alkohol, vedeldid, putukatõrjevahend, õhuvärskendaja, määrdeained või puhastusvahendid. Need kemikaalid võivad telerit välimust kahjustada või kustutada seadmele trükitud kujutised.
- Teleri välispinnale ja ekraanile võib tekkida puhastamise ajal kriimustusi. Pühkige välispinda ja ekraani kriimustuste vältimiseks ettevaatlikult pehme lapiga.
- Ärge pihustage vett ega muud vedelikku otse telerile. Tootesse sattunud vedelik võib põhjustada rikke, tulekahju või elektrilöögi.

## 01 Mis on karbis?

Kontrollige, kas teie teleriga on kaasas järgmised esemed. Kui mõni ese on puudu, võtke ühendust edasimüüjaga.

- Kaugjuhtimispult & Patareid (Oleneb mudelist)
- Samsungi nutika kaugjuhtimispuld & Patareid (Oleneb mudelist)
- Kasutusjuhend
- CI CARD-i adapter
- Garantiikaart / normatiivne teave (pole mõnes piirkonnas saadaval)
- Teleri toitekaabel

- Akude tüübid võib olenevalt mudelist erineda.
- Komponentide värv ja kuju võivad olenevalt mudelist erineda.
- Komplekti mittekuuluvaid kaableid on võimalik eraldi osta.
- Karbi avamisel veenduge, et mõni tarvik ei ole jäänud pakkematerjali taha või vahele.



**Hoiatus!** Vale käitlemise korral võib otsene surve ekraani kahjustada. Soovitame tõsta telerit servadest, nagu on joonisel näidatud. Lisateabe saamiseks käsitlemise kohta vaadake tootega kaasas olevat juhendit Quick Setup Guide.



## 02 Algseadistus

Teleri esmakordsel sisselülitamisel käivitatakse kohe algseadistus. Järgige ekraanil kuvatavaid suuniseid ja konfigureerige teleri põhiseaded teie vaatamiskeskonnale sobivaks.

### TV juhtseadei kasutamine

Saate teleri sisse lülitada selle alumisel küljel olevat nuppu **TV juhtseade** vajutades ja seejärel menüüd **Juhtimismenüü** kasutades. Kui teler on sisse lülitatud, avaneb menüü **Juhtimismenüü**, kui vajutate nuppu **TV juhtseade**.

- Ekraanikuva võib tumeneda, kui SAMSUNG-i logol või teleri alumisel küljel asetsevat kaitseketil ei ole eemaldatud.

Eemaldage kaitsekile.

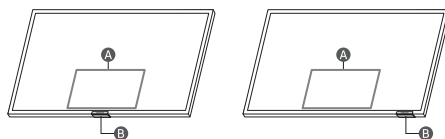

**A** Juhtimismenüü

**B** TV juhtseade nupp / kaugjuhtimispuldi andur

### Helisensori seadistamine

- See funktsioon on toetatud ainult seeria Q7\*A/Q8\*A/QN8\*A/QN9\*A puhul.

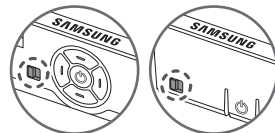

Helisensori saate sisse või välja lülitada teleri all oleva nupu abil. Kui teler on sisse lülitatud, saate helisensori sisselülitamiseks vajutada nuppu vasakule (või tahapoole) või väljalülitamiseks paremale (või ettepoole).

Kontrollimiseks, kas helisensor on sisse või välja lülitatud, vaadake teleri hüpikakent.

- Helisensori asukoht ja kuju võivad mudelist olenevalt olla erinevad.
- Helisensorist saadud andmete analüüsimise ajal andmeid ei salvestata.



## 03 Törkeotsing ja hooldus

### Törkeotsing

Listatebe saamiseks vaadake teemasid „Törkeotsing“ või „KKK“ jaotisest e-Manual.

 >  Seaded > e-Manual > Törkeotsing või KKK



Kui ükski neist törkeotsingu nõuanetest teid ei aita, külastage veebisaiti „www.samsung.com“ ja klõpsake valikut Support (Tugi) või pöörduge Samsungi hoolduskeskusse.

- See TFT LED-paneel on valmistatud kõrgtehnoloogiliselt toodetud alampikslitest. Sellegipoolest võib ekraanil leiduda mõni hele või tume piksel. Need pikslid ei mõjuta seadme tööd.
- Teleri hea seisukorra tagamiseks täiendage selle tarkvara uusimale versioonile. Kasutage teleri menüüs  >  Seaded > Tugi > Tarkvaravärskendus > Värskenda kohe või Automaatne värskendamine) funktsiooni Värskenda kohe või Automaatne värskendamine.



#### Teler ei lülitu sisse.

- Veenduge, et teleri vooluvõrku ühendamiseks mõeldud toitekaabel oleks nii seinakontakti kui ka teleriga korralikult ühendatud.
- Veenduge, et pistikupesa töötaks ja teleri alumisel küljel olev kaugjuhtimispuldi andur põleks punaselt.
- Proovige vajutada teleri allosas nuppu TV juhtseade, et veenduda, et probleem pole kaugjuhtimispuldil. Kui teler lülitub sisse, vaadake jaotist „Kaugjuhtimispult ei tööta“.

#### Kaugjuhtimispult ei tööta

- Kontrollige, kas teleri alumisel küljel olev toite märgutuli vilgub, kui vajutate kaugjuhtimispuldil Toide nuppu.
  - AU seeria: Kui ei vilgu, asendage kaugjuhtimispuldi patareid uutega. Veenduge, et patareid oleksid paigaldatud õigesti (puldi ja patareide poolused (+/-) ühtivad). Pikema patareikasutuse tagamiseks on soovitatav kasutada leelispatareisid.
  - Q seeria: Kui kaugjuhtimispuldi aku on tühi, kasutage aku laadimiseks USB-laadimisepesa või pöörake kaugjuhtimispult ümber, et paljastada päikeseelement valgusele.
- Proovige kaugjuhtimispuldiga osutada otse telerile 1,5–1,8 m kauguselt.
- Kui teleriga oli kaasas Samsungi nutika kaugjuhtimispuld (Bluetooth-kaugjuhtimispult), tuleb see kindlasti teleriga siduda. Kaugjuhtimispuldi Samsungi nutika kaugjuhtimispuld sidumiseks vajutage 10 sekundi vältel korraga nuppe  + .

## Eco Sensor ja ekraani heledus

Eco Sensor reguleerib automaatselt teleri heledust. See funktsioon mõõdab toas olevat valgust ja optimeerib energiatarbe vähendamiseks automaatselt teleri heledust. Kui soovite selle välja lülitada, valige suvandid  >  Seaded > Üldine > Toite- ja energiasäästurežiim > Heleduse optimeerimine.

- Eco Sensor asub teleri alaosas. Ärge blokeeri andurit ühegi esemega. See võib vähendada pildi heledust.

## 04 Tehnilised andmed ja muu teave

### Tehnilised andmed

#### Ekraani eraldusvõime

3840 x 2160

#### Heli (väljundvõimsus)

AU7/AU8/AU9/Q6\*A/Q7\*A seeria: 20 W

Q8\*A seeria (50"): 40 W, Q8\*A seeria (55"-85"): 60 W

QN9\*A seeria (43"): 20 W, QN9\*A seeria (50"): 40 W

QN9\*A seeria (55"-98"): 60 W

#### Töökeskkonna temperatuur

10 kuni 40 °C (50 kuni 104 °F)

#### Töökeskkonna niiskustase

10–80 %, mitte kondenseeruv

#### Hoiustamiskeskonna temperatuur

-20 kuni 45 °C (-4 kuni 113 °F)

#### Hoiustamiskeskonna niiskustase

5–95 %, mitte kondenseeruv

## Märkused

- See seade on B-klassi digitaalseade.
  - Lisateavet toiteallika ja energiatarbe kohta leiate tootel olevalt sildilt.
    - Enamikul mudelitel on silt kinnitatud teleri alumisele küljele. (Mõnel mudelil asub silt pesakatte sisemuses.)
  - Tüüpilist energiatarvet mõõdetakse standardi IEC 62087 järgi.
  - LAN-kaabli ühendamiseks kasutage CAT 7 (\*STP-tüüpi) kaablit. (100/10 Mbit/s)
    - \* Shielded Twisted Pair
  - Dokumentis Quick Setup Guide toodud pildid ja tehnilised andmed võivad tegelikust tootest erineda.
  - Haldustasu võetakse järgmistel juhtudel.
    - (a) Teie soovil saadetakse tehnik välja, aga seadmel ei leita vigu (nt juhul, kui te ei ole lugenud kasutusjuhendit).
    - (b) Tote seadme Samsungi hoolduskeskuse, aga sellel ei leita vigu (nt juhul, kui te ei ole lugenud kasutusjuhendit).
  - Teid teavitatakse haldustasu suurusest enne tehniku visiiti.
- \* Selles kasutusjuhendis olevad joonised on mõeldud ainult viiteks ja nendel kujutatud võib erineda tegelikust tootest. Tootte kujundust ja tehnilisi andmeid võidakse ilma ette teatamata muuta.

Toote parandamisel mittevõlitatud teenuseosutaja poolt, tarbija enda poolt parandamise või ebaprofessionaalse parandamise korral ei vastuta Samsung ükskõik millise kahju eest tootele või muu tooteohtusega seotud probleemi korral, mis on tekkinud toote parandamise katsel, kus ei järgita hoolikalt neid parandamise ja hooldamise tingimusi. Igasugune kahju, mis tekitatakse tootele seoses katsega seda parandada kellegi teise kui Samsungi sertifitseeritud teenuseosutaja poolt, ei ole garantiiga kaetud.

Palun külasta [samsung.com/support](http://samsung.com/support) lehekülge, et leida välise toiteadaperi ja kaugjuhtimise kohta täiendavat informatsiooni, mis on seotud EL ökodisaini direktiiviga - Energiamõjuga toodete regulatsioon

## Energiakulu vähendamine

Teleri väljalülitamisel lülitub see ooterežiimi. Ooterežiimis kulutab teler veidi toidet. Voolutarbimise vähendamiseks eemaldage toitejuhe vooluvõrgust, kui telerit ei kasutata pikka aega.

## Litsentsid

 Dolby Audio

POWERED BY

 QUICK SET<sup>®</sup>

 rovi guide

 HEVC Advance<sup>™</sup>  
Covered by Patents at [patentlist.hevcadvance.com](http://patentlist.hevcadvance.com)

 HDMI<sup>™</sup>  
HIGH-DEFINITION MULTIMEDIA INTERFACE

The terms HDMI and HDMI High-Definition Multimedia Interface, and the HDMI Logo are trademarks or registered trademarks of HDMI Licensing Administrator, Inc. in the United States and other countries.

Samsung kinnitab siinkohal, et need raadioseadmed vastavad direktiivile 2014/53/EL ja Ühendkuningriigi asjakohastele seadusest tulenevatele nõuetele.

Vastavusdeklaratsiooni terviktekst on saadaval aadressil: <http://www.samsung.com> klõpsake suvandil Tugi ja sisestage mudeli nimi.

Seadet võib kasutada kõikides EL-i riikides ning samuti Ühendkuningriigis.

Selle seadme 5 GHz WLAN-i (Wi-Fi) funktsiooni võib kasutada ainult siseruumides.

BT maksimaalne edastusvõimsus: 100 mW sagedusel 2,4–2,4835 GHz

Wi-Fi maksimaalne edastusvõimsus: 100 mW 2,4 GHz–2,4835 GHz juures, 200 mW 5,15 GHz–5,25 GHz juures, 100 mW 5,25 GHz–5,35 GHz & 5,47 GHz–5,725 GHz





Seadme õige kasutuselt kõrvaldamine (elektrija elektroonikaseadmete jäätmed)  
(Kehtib eraldi kogumissüsteemidega riikides.)

See tähis tootel, lisatarvikutel või dokumentidel näitab, et toodet ja selle elektroonilisi lisatarvikuid (nt laadijat, peakomplekti, USB-kaablit) ei tohi kasutusaja lõppedes kasutuselt kõrvaldada koos muude majapidamisjäätmetega. Selleks, et vältida jäätmete kontrollimatut kõrvaldamisega seotud võimaliku kahju tekitamist keskkonnale või inimeste tervisele ning edendada materiaalsete vahendite säästvat taaskasutust, eraldage need esemed muudest jäätmetest ja suunake taasringlusse.

Kodukasutajad saavad teavet keskkonnaohutu ringlussevõtu paikade ja viiside kohta kas toote müüjalt või kohalikust keskkonnaametist.

Ettevõtte peaksid ühendust võtma tarnijaga ning kontrollima ostulepingu tingimusi ja sätteid. Seda toodet ja selle elektroonilisi lisatarvikuid ei tohi panna muude kõrvaldamiseks mõeldud kaubandusjäätmete hulka.

#### Aku eemaldamine

- Aku eemaldamiseks võtke ühendust volitatud teeninduskeskusega. Aku eemaldamise juhiste saamiseks külastage veebilehte [www.samsung.com/global/ecodesign\\_energy](http://www.samsung.com/global/ecodesign_energy).
- Ohutuse huvides ei ole lubatud akut ise eemaldada. Valesti eemaldatud aku võib kahjustada akut ennast ja seadet, tekitada vigastusi ja/või muuta seadme ohtlikuks.



Seadmes kasutatavate patareide korrektne kasutuselt kõrvaldamine  
(Kehtib eraldi kogumissüsteemidega riikides.)

See tähis patareil, kasutusjuhendil või pakendil näitab, et seadmes kasutatavaid patareid ei tohi utiliseerida kasutusaja lõppedes koos muude olmejäätmetega. Keemiliste sümbolite Hg, Cd või Pb tähised viitavad sellele, et patarei sisaldab rohkem elavhõbedat, kaadmiumi või pliid kui EÜ direktiiviga 2006/66 lubatud. Kui selliseid patareid ei kõrvaldata ettenähtud viisil, kujutavad need ohtu inimeste tervisele või keskkonnale.

Looduse kaitsmiseks ja materjalide taaskasutuse edendamiseks eraldage patareid muudest olmejäätmetest ja viige need lähimasse patareide kogumispunkti.

- Akude tüübid võib olenevalt mudelist erineda.



Seadmes kasutatavate patareide korrektne kasutuselt kõrvaldamine  
(Kehtib eraldi kogumissüsteemidega riikides.)

Selline tähistus akul, dokumentidel või pakendil näitab, et toote akut ei tohi kõrvaldada koos muude olmejäätmetega. Keemilised elemendid Hg, Cd, või Pb näitavad, et aku elavhõbedat, kaadmiumi või plii sisaldus on EÜ direktiivi 2006/66 piirtasemest suurem. Tootes kasutaja ei saa tootega kaasnevat akut ise välja vahetada. Väljavahetamise kohta teabe saamiseks võtke ühendust teenusepakujaga. Ärge proovige akut eemaldada ega visake seda tulle. Ärge võtke akut osadeks ega purustage või torgake seda läbi. Kui soovite tootest vabaneda, rakendatakse jäätmekogumispunktis toote, sealhulgas ka aku, ringlussevõtuks ja käitlemiseks sobivaid meetmeid.

- Akude tüübid võib olenevalt mudelist erineda.

See leht on jäetud  
tahtlikult tühjaks.

See leht on jäetud  
tahtlikult tühjaks.

See leht on jäetud  
tahtlikult tühjaks.

# SAMSUNG



BN68-12466D-01

## Contact SAMSUNG WORLD WIDE

If you have any questions or comments relating to Samsung products, please contact the Samsung service centre.

Country	Samsung Service Centre ☎	Web Site
AUSTRIA	0800 72 67 864 (0800-SAMSUNG)	<a href="http://www.samsung.com/at/support">www.samsung.com/at/support</a>
BELGIUM	02-201-24-18	<a href="http://www.samsung.com/be/support">www.samsung.com/be/support</a> (Dutch) <a href="http://www.samsung.com/be_fr/support">www.samsung.com/be_fr/support</a> (French)
BOSNIA	055 233 999	<a href="http://www.samsung.com/ba/support">www.samsung.com/ba/support</a>
ALBANIA	045 620 202	<a href="http://www.samsung.com/al/support">www.samsung.com/al/support</a>
BULGARIA	0800 111 31 - Безплатен за всички оператори *3000 - Цена на един градски разговор или според тарифата на мобилният оператор 09:00 до 18:00 - Понеделник до Петък	<a href="http://www.samsung.com/bg/support">www.samsung.com/bg/support</a>
CROATIA	072 726 786	<a href="http://www.samsung.com/hr/support">www.samsung.com/hr/support</a>
CZECH	800 - SAMSUNG (800-726786) Samsung Electronics Czech and Slovak, s.r.o. V Parku 2323/14, 148 00 - Praha 4	<a href="http://www.samsung.com/cz/support">www.samsung.com/cz/support</a>
CYPRUS	8009 4000 only from landline, toll free	
GREECE	80111-SAMSUNG (80111 726 7864) only from land line (+30) 210 6897691 from mobile and land line	<a href="http://www.samsung.com/gr/support">www.samsung.com/gr/support</a>
HUNGARY	0680SAMSUNG (0680-726-7864)	<a href="http://www.samsung.com/hu/support">www.samsung.com/hu/support</a>
ITALIA	800-SAMSUNG (800.7267864)	<a href="http://www.samsung.com/it/support">www.samsung.com/it/support</a>
LUXEMBURG	261 03 710	<a href="http://www.samsung.com/be_fr/support">www.samsung.com/be_fr/support</a>
NORTH MACEDONIA	023 207 777	<a href="http://www.samsung.com/mk/support">www.samsung.com/mk/support</a>
MONTENEGRO	020 405 888	<a href="http://www.samsung.com/support">www.samsung.com/support</a>
SLOVENIA	080 697 267 (brezplačna številka)	<a href="http://www.samsung.com/si/support">www.samsung.com/si/support</a>
POLAND	801-172-678* lub +48 22 607-93-33* * (opłata według taryfy operatora)	<a href="http://www.samsung.com/pl/support">www.samsung.com/pl/support</a>
ROMANIA	0800872678 - Apel gratuit *8000 - Apel tarifat în rețea	<a href="http://www.samsung.com/ro/support">www.samsung.com/ro/support</a>
SERBIA	011 321 6899	<a href="http://www.samsung.com/rs/support">www.samsung.com/rs/support</a>
KOSOVO	0800 10 10 1	<a href="http://www.samsung.com/support">www.samsung.com/support</a>
SLOVAKIA	0800 - SAMSUNG (0800-726 786)	<a href="http://www.samsung.com/sk/support">www.samsung.com/sk/support</a>
SWITZERLAND	0800 726 786	<a href="http://www.samsung.com/ch/support">www.samsung.com/ch/support</a> (German) <a href="http://www.samsung.com/ch_fr/support">www.samsung.com/ch_fr/support</a> (French)
LITHUANIA	8-800-77777	<a href="http://www.samsung.com/lt/support">www.samsung.com/lt/support</a>
LATVIA	8000-7267	<a href="http://www.samsung.com/lv/support">www.samsung.com/lv/support</a>
ESTONIA	800-7267	<a href="http://www.samsung.com/ee/support">www.samsung.com/ee/support</a>

Ovaj dokument je originalno proizveden i objavljen od strane proizvođača, brenda Samsung, i preuzet je sa njihove zvanične stranice. S obzirom na ovu činjenicu, Tehnoteka ističe da ne preuzima odgovornost za tačnost, celovitost ili pouzdanost informacija, podataka, mišljenja, saveta ili izjava sadržanih u ovom dokumentu.

Napominjemo da Tehnoteka nema ovlašćenje da izvrši bilo kakve izmene ili dopune na ovom dokumentu, stoga nismo odgovorni za eventualne greške, propuste ili netačnosti koje se mogu naći unutar njega. Tehnoteka ne odgovara za štetu nanесenu korisnicima pri upotrebi netačnih podataka. Ukoliko imate dodatna pitanja o proizvodu, ljubazno vas molimo da kontaktirate direktno proizvođača kako biste dobili sve detaljne informacije.

Za najnovije informacije o ceni, dostupnim akcijama i tehničkim karakteristikama proizvoda koji se pominje u ovom dokumentu, molimo posetite našu stranicu klikom na sledeći link:

<https://tehnoteka.rs/p/samsung-qled-televizor-qe75q60aauxxh-akcija-cena/>