

## Uputstvo za upotrebu (EN)

ARDES friteza na vruć vazduh AR1KP12000

The logo for Ardes, featuring the word "Ardes" in a bold, red, sans-serif font. A red arc is positioned above the letter 'A', partially encircling it.

Tehnoteka je online destinacija za upoređivanje cena i karakteristika bele tehnike, potrošačke elektronike i IT uređaja kod trgovinskih lanaca i internet prodavnica u Srbiji. Naša stranica vam omogućava da istražite najnovije informacije, detaljne karakteristike i konkurentne cene proizvoda.

Posetite nas i uživajte u ekskluzivnom iskustvu pametne kupovine klikom na link:

<https://tehnoteka.rs/p/ardes-friteza-na-vruc-vazduh-ar1kp12000-akcija-cena/>

# Ardes

## Mod. AR1KP12000

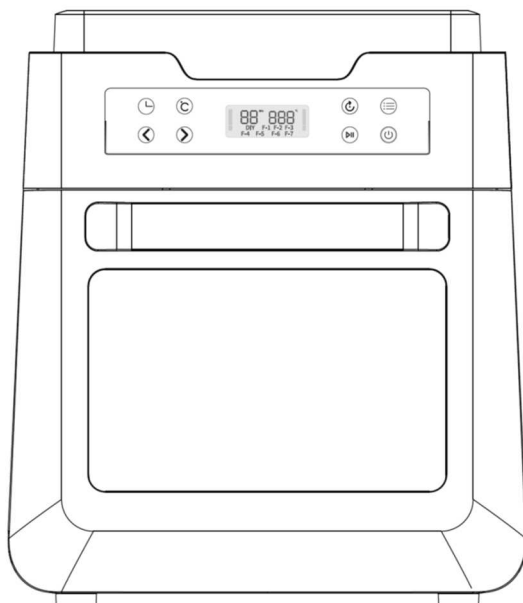

**IT** ISTRUZIONI PER L'USO

FRIGGITRICE / FORNO AD ARIA

**EN** INSTRUCTIONS FOR USE

AIR FRYER OVEN

**FR** INSTRUCTIONS D'EMPLOI

FRITEUSE / FOUR À AIR

**DE** BEDIENUNGSANLEITUNG

LUFTFRITEUSE / UMLUFTOFEN

**ES** INSTRUCCIONES DE USO

FREIDORA / HORNO DE AIRE

**CS** NÁVOD K POUŽITÍ

HORKOVZDUŠNÁ FRITÉZA/TROUBA

IT .....	5
AVVERTENZE .....	5
DESCRIZIONE DEL PRODOTTO .....	9
DATI DI TARGA.....	10
ISTRUZIONI D'USO .....	11
PANNELLO DI CONTROLLO.....	11
DISPLAY .....	12
PRIMA DI UTILIZZARE L'APPARECCHIO.....	12
UTILIZZO DELL'APPARECCHIO.....	13
PULIZIA E MANUTENZIONE.....	15
RISOLUZIONE DEI PROBLEMI .....	16
SMALTIMENTO .....	17
GARANZIA.....	17
EN .....	18
WARNINGS .....	18
PRODUCT DESCRIPTION .....	22
RATINGS .....	23
INSTRUCTIONS FOR USE .....	24
CONTROL PANEL.....	24
DISPLAY .....	25
FIRST USE.....	25
USE OF THE APPLIANCE .....	26
CLEANING AND MAINTENANCE .....	28
TROUBLESHOOTING .....	29
DISPOSAL .....	29
GUARANTEE.....	30
FR .....	31
AVERTISSEMENTS .....	31
DESCRIPTION DU PRODUIT .....	36
VALEURS NOMINALES.....	37
MODE D'EMPLOI .....	38
PANNEAU DE COMMANDE .....	38
AFFICHEUR .....	39
AVANT D'UTILISER L'APPAREIL.....	40

UTILISATION DE L'APPAREIL .....	41
NETTOYAGE ET ENTRETIEN .....	42
RÉSOLUTION DES PROBLÈMES .....	44
ÉLIMINATION .....	45
GARANTIE .....	45
DE .....	46
WARNUNGEN .....	46
BESCHREIBUNG DES PRODUKTS .....	51
NENNWERTE .....	52
GEBRAUCHSANLEITUNG .....	53
BEDIENFELD .....	53
DISPLAY .....	54
VOR DER VERWENDUNG DES GERÄTS .....	55
NUTZEN DES GERÄTS .....	56
REINIGUNG UND WARTUNG .....	58
PROBLEMLÖSUNG .....	59
ENTSORGUNG .....	59
GARANTIE .....	60
ES .....	61
ADVERTENCIAS .....	61
DESCRIPCIÓN DEL PRODUCTO .....	66
VALORES NOMINALES .....	67
INSTRUCCIONES DE USO .....	68
PANEL DE CONTROL .....	68
VISOR .....	69
ANTES DE UTILIZAR EL APARATO .....	70
USO DEL APARATO .....	71
LIMPIEZA Y MANTENIMIENTO .....	72
RESOLUCIÓN DE PROBLEMAS .....	74
ELIMINACIÓN .....	75
GARANTÍA .....	75
CS .....	76
UPOZORNĚNÍ .....	76
POPIS VÝROBKU .....	80
JMENOVIÉ HODNOTY .....	81

NÁVOD K POUŽITÍ .....	82
OVLÁDACÍ PANEL .....	82
DISPLEJ .....	83
PŘED POUŽITÍM SPOTŘEBIČE .....	83
POUŽITÍ SPOTŘEBIČE.....	84
ČIŠTĚNÍ A ÚDRŽBA .....	86
ŘEŠENÍ PROBLÉMŮ .....	87
LIKVIDACE .....	87
ZÁRUKA.....	88

**AVVERTENZE**

**Attenzione: leggere attentamente le avvertenze contenute nel seguente libretto in quanto forniscono importanti indicazioni riguardanti la sicurezza di installazione, d'uso e di manutenzione. Istruzioni importanti da conservare per ulteriori consultazioni.**

- L'apparecchio può essere utilizzato da bambini di età non inferiore a 8 anni e da persone con ridotte capacità fisiche, sensoriali o mentali, o prive di esperienza o della necessaria conoscenza, purché sotto sorveglianza oppure dopo che le stesse abbiano ricevuto istruzioni relative all'uso sicuro dell'apparecchio e alla comprensione dei pericoli ad esso inerenti.
- I bambini non devono giocare con l'apparecchio.
- Le operazioni di pulizia e di manutenzione non devono essere effettuate da bambini a meno che non abbiano più di 8 anni e siano sorvegliati.
- Mantenere l'apparecchio e il suo cavo fuori dalla portata dei bambini con meno di 8 anni.
- L'apparecchio non deve essere fatto funzionare per mezzo di un temporizzatore esterno o con un sistema di comando a distanza separato.
- **ATTENZIONE:** Al fine di evitare ogni pericolo dovuto al riarmo accidentale del dispositivo termico di interruzione, questo apparecchio non deve essere alimentato con un dispositivo di manovra esterno, quale un temporizzatore, oppure essere connesso a un circuito che viene regolarmente alimentato o disalimentato dal servizio.

- Se il cavo di alimentazione dovesse essere danneggiato, deve essere sostituito solamente presso i centri di assistenza autorizzati dal costruttore in modo da prevenire ogni rischio.
- Prima di utilizzare l'apparecchio per la prima volta, pulirlo e lavare gli accessori come indicato nel paragrafo MANUTENZIONE.
- NON APOGGIARE l'elettrodomestico contro una parete o contro altri elettrodomestici. Lascia uno spazio libero di almeno 12 cm sul retro e sui lati e sopra l'elettrodomestico. Non appoggiare nulla sopra l'elettrodomestico.
- NON COPRIRE le aperture di ventilazione.
- NON POSIZIONARE l'unità sulle superfici dei fornelli.
- NON UTILIZZARE l'elettrodomestico sopra o vicino a materiali combustibili, come tovaglie e tende.

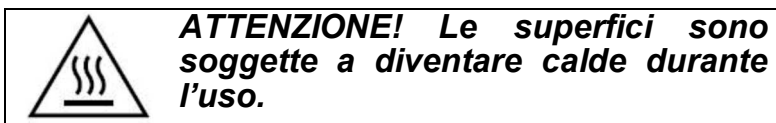

- Durante la cottura, la temperatura interna dell'unità raggiunge diverse centinaia di gradi centigradi. PER EVITARE LESIONI PERSONALI, non mettere mai le mani all'interno dell'unità finché non risulta completamente raffreddata.
- Un flusso di vapore caldo o di aria calda viene emesso attraverso la porta durante l'apertura. Per evitare scottature, aprire la porta del forno con cautela, mantenendo una distanza di sicurezza.
- Attenzione al vapore caldo che potrebbe fuoriuscire dall'apparecchio durante il funzionamento o dopo l'apertura della porta.

- Durante il funzionamento, l'aria viene rilasciata attraverso lo sfiato di uscita dell'aria. **TENERE LE MANI E IL VISO** a una distanza di sicurezza dallo sfiato di uscita dell'aria.
- Si consiglia l'utilizzo di guanti o dispositivi di protezione durante l'inserimento o l'estrazioni di cibi caldi dal forno e degli accessori.
- Evitare che il cibo vada a contatto con l'elemento riscaldante nella parte alta della cavità riscaldante. Fare particolare attenzione ai cibi che possono lievitare.
- **NON VERSARE MAI** olio nel cestello rotante, negli altri accessori e nella cavità riscaldante. Potrebbero verificarsi incendi o lesioni personali.
- Durante l'utilizzo, **NON LASCIARE** l'apparecchio incustodito.
- Se l'unità emette fumo nero, **SCOLLEGARE IMMEDIATAMENTE** e attendere che il fumo cessi prima di rimuovere il contenuto del forno.
- L'apparecchio è stato costruito e concepito per funzionare in ambienti domestici come **FRIGGITRICE AD ARIA / FORNO** pertanto ogni altro uso è da considerarsi improprio e quindi pericoloso.
- **NON USARE** l'apparecchio per scopi diversi da quelli descritti in questo manuale.

Conservare la garanzia, lo scontrino fiscale e il libretto istruzioni per ogni ulteriore consultazione.

Dopo aver tolto l'imballaggio assicurarsi dell'integrità dell'apparecchio e in caso di visibili danneggiamenti non utilizzarlo e rivolgersi a personale professionalmente qualificato.

Non lasciare parti dell'imballo alla portata dei bambini, né utilizzarlo come gioco: è un apparecchio elettrico e come tale va considerato.

Prima di collegare l'apparecchio, assicurarsi che la tensione presente nella presa di corrente, corrisponda a quella indicata nei dati di targa.



La sicurezza elettrica di questo apparecchio è assicurata solamente quando lo stesso è collegato ad un efficace impianto di messa a terra.

Nel caso in cui la spina e la presa non siano compatibili, far sostituire la presa con un tipo adatto da personale professionalmente qualificato.

Non utilizzare adattatori o prolunghe che non siano rispondenti alle vigenti normative di sicurezza o che superino i limiti delle portate in valore della corrente.

Staccare l'apparecchio dalla rete di alimentazione quando non è utilizzato e assicurarsi che sia spento.

Non tirare il cavo di alimentazione o l'apparecchio stesso per staccare la spina dalla presa di corrente.

L'uso di un qualsiasi apparecchio elettrico comporta l'osservanza di alcune regole fondamentali, in particolare:

- Non toccare l'apparecchio con mani bagnate o umide.

- I bambini devono essere sorvegliati per assicurarsi che non giochino con l'apparecchio.

- Non utilizzare l'apparecchio a piedi nudi.

- Non lasciare l'apparecchio esposto ad agenti atmosferici (pioggia, sole).

- Non sottoporlo ad urti.

Nel caso vi sia un guasto o un funzionamento anomalo dell'apparecchio staccare immediatamente la spina, non manometterlo e rivolgersi ad un centro assistenza autorizzato.

Nel qualcaso si decida di non utilizzare più questo tipo di apparecchio, è opportuno renderlo inoperante, tagliando il cavo di alimentazione, ovviamente dopo averlo disinserito dalla presa di corrente.

L'apparecchio è stato costruito e concepito per funzionare in ambienti domestici; pertanto ogni altro uso è da considerarsi improprio e quindi pericoloso.

Non usare l'apparecchio all'aperto.

Per motivi di sicurezza l'apparecchio non può essere smontato.

Durante l'uso tenere l'apparecchio su di una superficie piana e stabile.

Non appoggiare l'apparecchio su superfici inadatte e non resistenti al calore.

Per evitare contatti accidentali con parti calde da parte dei bambini, utilizzare l'apparecchio su piani di appoggio alti almeno 85 cm. dal suolo.

Tenere il cavo lontano da fonti di calore.

Non posizionare l'apparecchio sopra o sotto ad altri forni, forni a microonde o vicino a fornelli a gas.

Non movimentare l'apparecchio quando funziona, quando è caldo e quando contiene degli alimenti o dei liquidi.

Fare attenzione all'utilizzo di contenitori di materiale diverso dal metallo e dal vetro (es. ceramica).

Non coprire le parti del forno con fogli metallici, potrebbero provocare un surriscaldamento.

Non utilizzare contenitori di plastica, carta o materiali simili.

Non inserire oggetti attraverso le aperture di ventilazione.

La parte esterna del forno si riscalda molto durante l'utilizzo. Non toccare le superfici calde. Usare maniglie o pomelli.

Questo apparecchio è dotato di una porta di sicurezza in vetro temprato.

Questo vetro è più forte del vetro normale e più resistente alla rottura. Il vetro temprato può comunque rompersi. Se la porta presenta un graffio o una rientranza, contattare il costruttore o il suo servizio di assistenza.

Non avvicinare gli occhi o il volto alla porta in vetro di sicurezza in vetro temprato, in caso di rottura.

Alimenti ingombranti o utensili di metallo non devono essere inseriti nel forno in quando possono provocare un incendio o un rischio di scosse elettriche.

L'utilizzo di accessori, non raccomandati né commercializzati dal produttore di elettrodomestici può provocare il rischio di lesioni alle persone.

Verificare che gli utensili e gli accessori di cottura siano adatti a questo tipo di prodotto prima di utilizzarli.

**ATTENZIONE:** i liquidi e i prodotti alimentari non devono essere riscaldati all'interno di contenitori sigillati, in quanto potrebbero esplodere.

## DESCRIZIONE DEL PRODOTTO

### APPARECCHIO

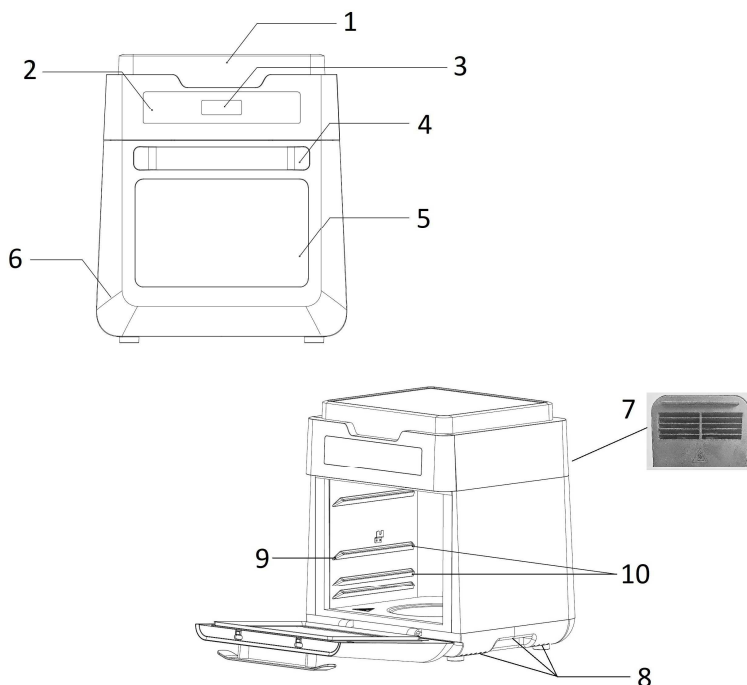

1. Coperchio superiore	6. Corpo
2. Pannello di controllo	7. Apertura di ventilazione posteriore
3. Display	8. Aperture di ventilazione inferiori
4. Maniglia	9. Posizionamento della griglia
5. Vetro della porta	10. Posizionamento della leccarda

## ACCESSORI

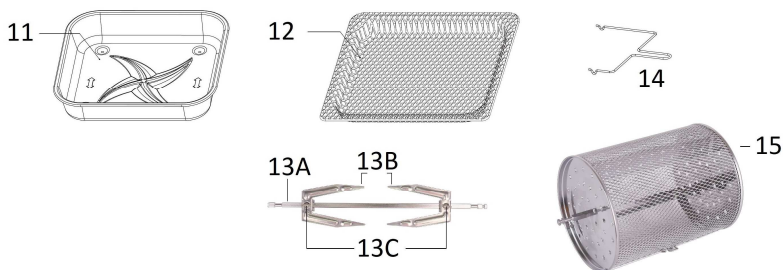

ACCESSORIO	FUNZIONE
11. Leccarda	Per raccogliere il grasso o i residui di cottura, da posizionare nella seconda o nella terza guida
12. Griglia	Per metterci il cibo, da posizionare nella terza guida, sopra la leccarda.
13. Girarrosto 13A – asta 13B – forchette 13C – viti	Per girarrosto.
14. Pinza per girarrosto	Per estrarre e inserire il girarrosto o il cestello rotante
15. Cestello rotante <b>(NON INCLUSO)</b>	Per friggere le patatine

### Note:

- Assicurarsi che l'arrosto o il pollo non siano troppo grandi per ruotare liberamente all'interno del forno.
- Pollo: 2 kg arrosto fino a 2,5 - 3 kg (a seconda del diametro della carne, fino a 15 cm di diametro).

## ATTENZIONE

Forchette, spiedini e altre parti metalliche di questa unità sono affilati e diventano estremamente caldi durante l'uso.

## DATI DI TARGA

Tensione nominale	Frequenza nominale	Potenza nominale
220-240V~	50-60Hz	1500-1700W

## ISTRUZIONI D'USO

### PANNELLO DI CONTROLLO



	Icona /Tasto	Descrizione della funzione
1		Tempo: Per impostare il tempo di cottura
2		Temperatura: Per impostare la temperatura di cottura
3		Rotazione: Seleziona questo pulsante quando cucini qualsiasi cosa utilizzando la modalità girarrosto. La funzione può essere utilizzata con qualsiasi pre-set. L'icona lampeggerà durante l'uso.
4		Menu: Quando l'utente sceglie il pulsante Menù, l'icona del Menù lampeggia. L'utente può scegliere la ricetta (DIY, F-1 ~ F-7) sul display PCB.
5	 	Selezione: 1. Regolare il tempo (selezionare il tempo di cottura esatto al minuto, da 1 min. a 90 minuti); 2. Regolare la temperatura (aumentare o diminuire la temperatura di cottura di 5°C intervalli che vanno da 60°C a 200°C).
6		Avvio: 1. Inizio; 2. Pausa; 3. Avvio.
7		ON/OFF: Premi questo tasto per attivare tutte le icone da illuminare. Nell'attivazione o durante il funzionamento della macchina, premi questo tasto per uscire dalla modalità di funzionamento e la macchina tornerà allo stato di standby.

## DISPLAY



	Descrizione
00 <sup>Min</sup>	Tempo: Intervallo di regolazione: 1 min – 90 min
000 <sup>°C</sup>	Temperatura: Intervallo di regolazione: 60°C-200°C

### Menu:

Codice	Cibo / Funzione	Tempo (minuti)	Temperatura (°C)
F-1	Frutta secca	12	160
F-2	Pollo intero	30	200
F-3	Torta	15	160
F-4	Grill	10	200
F-5	Manzo	15	200
F-6	Patatine fritte	15	180
F-7	Pesce	10	180
DIY	Personalizzato	1 - 90	60 - 200

## PRIMA DI UTILIZZARE L'APPARECCHIO

Prima di utilizzare il forno per la prima volta:











- Rimuovere tutti i materiali di imballaggio.
- Leggere tutto il manuale, adesivi di avvertenza ed etichette;
- Assicurarsi di aver letto completamente il manuale delle istruzioni e di aver acquisito familiarità con le importanti precauzioni di sicurezza.

### Importante

1. Prima dell'utilizzo iniziale e dopo i successivi utilizzi, pulire l'apparecchio e lavare gli accessori come indicato nel paragrafo MANUTENZIONE.

2. Preriscaldare l'unità per qualche minuto per bruciare eventuali residui. Il piano di cottura potrebbe emettere fumo la prima volta che viene utilizzato. Questo non ne indica un difetto e il fumo non verrà più emesso entro pochi minuti. **Aerare il locale durante il primo funzionamento.**

### Prima accensione di prova

- Posizionare l'elettrodomestico su una superficie stabile, piana, orizzontale e resistente al calore;
- Chiudere la porta dell'apparecchio;
- Collegare la spina ad una presa di corrente con messa a terra;
- La spia  lampeggerà.
- Impostare ed eseguire il programma DIY come indicato di seguito:
  1. Premere il tasto  per accendere il display;
    - o *Nota: se nessun tasto viene premuto entro 30 secondi, il display si spegne e la spia  lampeggia..*
  2. Premere il tasto  e selezionare il programma DIY;
  3. Premere il tasto , usare i tasti   per impostare la temperatura a **200°C**;
  4. Premere il tasto , usare i tasti   per impostare il tempo a **10 minuti**;
  5. Premere il tasto  per avviare il funzionamento. L'apparecchio inizia a funzionare la luce interna si accenderà.
- Alla fine del programma, l'apparecchio emetterà un "BEEP" per 5 volte e il display si spegnerà.  
La ventola rimarrà attiva per circa 30 secondi.
- Dopo che la ventola si sarà fermata, scollegare la spina dalla presa di corrente e lasciare raffreddare l'apparecchio.





---

## UTILIZZO DELL'APPARECCHIO



---

*Nota: prima di utilizzare il forno per la prima volta, eseguire le operazioni indicate al paragrafo "Prima di utilizzare l'apparecchio".*





- Posizionare l'elettrodomestico su una superficie stabile, piana, orizzontale e resistente al calore;
- Inserire la leccarda (11) nel forno.
- Posizionare gli ingredienti sulla griglia (12), sul cestello rotante (15) o sul girarrosto (13);

- Inserire l'accessorio scelto nell'apparecchio e chiudere la porta;
- Collegare la spina ad una presa di corrente con messa a terra.
- La spia  lampeggerà.
- Premere il tasto  per accendere il display;
  - o *Nota: se nessun tasto viene premuto entro 30 secondi, il display si spegne e la spia  lampeggia.*
- Premere il tasto  per scegliere una funzione preimpostata (da F-1 a F7) o la funzione personalizzata (DIY)

Se è stata selezionata la funzione **DIY**:

- o Premere il tasto  ed usare i tasti < > per impostare la temperatura;
- o Premere il tasto  ed usare i tasti < > per impostare il tempo di cottura;
- Premere il tasto  per avviare la cottura. La luce interna si accenderà.

**Durante la cottura:**

- o Premere il tasto  per attivare o disattivare la rotazione del girarrosto (13) o del cestello rotante (15);
- o Premere il tasto  per interrompere momentaneamente la cottura; premerlo nuovamente entro 30 secondi per riprendere la cottura oppure impostare un nuovo programma;  
*Nota: se nessun tasto viene premuto entro 30 secondi, il display si spegne e la spia  lampeggia*
- o Premere il tasto  per interrompere la cottura
- Alla fine del programma, l'apparecchio emetterà un "BEEP" per 5 volte e il display si spegnerà.  
La ventola rimarrà attiva per circa 30 secondi.
- Dopo l'uso, scollegare la spina dalla presa di corrente.

**Note:**

- *È possibile aprire la porta della Friggitrice ad Aria in qualsiasi momento per controllare lo stato di avanzamento della pietanza.*

- *Consulta le tabelle in questo manuale per determinare le impostazioni corrette.*

### **Suggerimenti:**

- *Gli alimenti di dimensioni più piccole richiedono solitamente un tempo di cottura leggermente inferiore rispetto a quelli più grandi.*
- *Grandi quantità di cibo richiedono un tempo di cottura leggermente più lungo rispetto a quantità minori.*
- *Capovolgere o girare alimenti di dimensioni più piccole durante il processo di cottura, assicura che tutti i pezzi siano fritti in modo uniforme.*
- *Per un risultato più croccante, inumidire con un po' di olio vegetale le patate fresche. Quando si aggiunge un filo d'olio, farlo appena prima della cottura.*
- *Mettere una teglia o una pirofila nel forno ad aria quando si cuoce una torta o una quiche. Si consiglia anche una teglia per forno quando si cucinano cibi fragili o pieni.*

### **AVVERTENZE:**

Durante il processo di cottura, il cestello rotante e gli altri accessori diventeranno molto caldi. Quando si rimuovono gli accessori per controllare l'avanzamento, assicurarsi di avere una sottopentola o una superficie resistente al calore nelle vicinanze su cui appoggiarlo. Non posizionare mai il cestello rotante direttamente su un ripiano o un tavolo.

## **PULIZIA E MANUTENZIONE**

**Disinserire la spina dalla presa di corrente prima di effettuare qualsiasi operazione di pulizia e manutenzione.**

**Pulire l'apparecchio e gli accessori dopo ogni utilizzo.**

**Pulire l'apparecchio solamente quando è freddo.**

Non utilizzare sostanze, liquidi o panni eccessivamente bagnati, perché eventuali infiltrazioni potrebbero danneggiare l'apparecchio irrimediabilmente.

**Non utilizzare solventi chimici, spugne abrasive o prodotti abrasivi per la pulizia del forno o degli accessori.**

**NON IMMERGERE MAI L'APPARECCHIO IN ACQUA**

### **Esterno dell'elettrodomestico**

Pulire l'esterno dell'elettrodomestico con un panno caldo e umido.

### **Pareti interne e Porta**

Pulire le pareti interne del forno e della porta dopo ogni utilizzo, dopo che l'apparecchio si è completamente raffreddato, con acqua calda, un detersivo delicato e una spugna non abrasiva. Non lasciare l'interno del forno bagnato. Non usare detersivi abrasivi aggressivi o raschietti metallici affilati per pulire il vetro della porta del forno, poiché possono graffiare la superficie, provocando la frantumazione del vetro.

Se necessario, rimuovere i residui di cibo indesiderati dallo schermo superiore con una spazzola per la pulizia.



**Leccarda (11), griglia (12), girarrosto (13), pinza per girarrosto (14), cestello rotante (15).**

Lavare queste parti con comuni detergenti per stoviglie.

Questi accessori possono essere lavati in lavastoviglie.

**Luce interna.**

Per la sostituzione della lampadina interna, rivolgersi ad un centro assistenza autorizzato.

## RISOLUZIONE DEI PROBLEMI

<b>Problema</b>	<b>Causa</b>	<b>Soluzione</b>
Il prodotto non funziona	<ul style="list-style-type: none"><li>- Elettrodomestico non collegato</li><li>- Tempo di preparazione e temperatura non impostata</li></ul>	<ul style="list-style-type: none"><li>- Collegare il cavo di alimentazione</li><li>- Impostare la temperatura e l'ora; controllare che la porta sia chiusa</li></ul>
Cibo non cotto	<ul style="list-style-type: none"><li>- Cestello rotante sovraccarico</li><li>- Temperatura impostata troppo bassa</li></ul>	<ul style="list-style-type: none"><li>- Friggere in piccole porzioni</li><li>- Aumentare la temperatura</li></ul>
Il cibo non fritto in modo uniforme	<ul style="list-style-type: none"><li>- Cibo non girato durante la cottura</li></ul>	<ul style="list-style-type: none"><li>- Capovolgere o girare alimenti di dimensioni più piccole durante il processo di cottura, assicura che tutti i pezzi siano fritti in modo uniforme</li></ul>
Fumo bianco proveniente dall'elettrodomestico	<ul style="list-style-type: none"><li>- È stato utilizzato troppo olio</li><li>- Residui di grasso</li></ul>	<ul style="list-style-type: none"><li>- Rimuovere l'olio in eccesso</li><li>- Pulire il cestello rotante dopo ogni utilizzo</li></ul>
Patatine fritte non fritte in modo uniforme	<ul style="list-style-type: none"><li>- Tipo di patata sbagliato</li><li>- Patate non sbollentate</li></ul>	<ul style="list-style-type: none"><li>- Usare patate fresche e sode</li><li>- Tagliare e asciugare tamponando per eliminare l'amido in eccesso</li></ul>
Patatine fritte non croccanti	<ul style="list-style-type: none"><li>- Troppa acqua</li></ul>	<ul style="list-style-type: none"><li>- Asciugare bene le patate prima di inumidirle di olio</li><li>- Tagliare in pezzi più piccoli</li><li>- Aggiungere altro olio</li><li>- Sbollentare le patate tagliate</li></ul>
E1	<ul style="list-style-type: none"><li>- Circuito del sensore termico rotto</li></ul>	<ul style="list-style-type: none"><li>- Contattare il servizio clienti</li></ul>

**Protezione contro il surriscaldamento**

In caso di malfunzionamento del sistema di controllo della temperatura, il sistema di protezione dal surriscaldamento verrà attivato e l'unità non funzionerà. Quando ciò accade, scollegare il cavo di alimentazione. Attendere che l'unità si raffreddi completamente prima di riavviarla o riporla.

Se il problema dovesse persistere, contattare un centro di assistenza.

## SMALTIMENTO



**INFORMAZIONE AGLI UTENTI ai sensi dell'art. 26 del Decreto Legislativo 14 marzo 2014, n. 49 "Attuazione della direttiva 2012/19/UE sui rifiuti di apparecchiature elettriche ed elettroniche (RAEE)"**

Il simbolo del cassonetto barrato riportato sull'apparecchiatura o sulla sua confezione indica che il prodotto alla fine della propria vita utile deve essere raccolto separatamente dagli altri rifiuti. L'utente dovrà, pertanto, conferire l'apparecchiatura giunta a fine vita agli idonei centri comunali di raccolta differenziata dei rifiuti elettrotecnici ed elettronici. In alternativa alla gestione autonoma è possibile consegnare l'apparecchiatura che si desidera smaltire al rivenditore, al momento dell'acquisto di una nuova apparecchiatura di tipo equivalente. Presso i rivenditori di prodotti elettronici con superficie di vendita di almeno 400 m<sup>2</sup> è inoltre possibile consegnare gratuitamente, senza obbligo di acquisto, i prodotti elettronici da smaltire con dimensioni inferiori a 25 cm. L'adeguata raccolta differenziata per l'avvio successivo dell'apparecchiatura dismessa al riciclaggio, al trattamento e allo smaltimento ambientalmente compatibile contribuisce ad evitare possibili effetti negativi sull'ambiente e sulla salute e favorisce il reimpiego e/o riciclo dei materiali di cui è composta l'apparecchiatura.

## GARANZIA

### Condizioni

**La garanzia ha validità 24 mesi dalla data d'acquisto.**

La presente garanzia è valida solo se viene correttamente compilata ed accompagnata dallo scontrino fiscale che ne prova la data di acquisto.

L'apparecchio deve essere consegnato esclusivamente presso un nostro Centro Assistenza autorizzato.

Per garanzia si intende la sostituzione o la riparazione dei componenti dell'apparecchio che risultano difettosi all'origine per vizi di fabbricazione.

Viene comunque garantita l'assistenza (a pagamento) anche a prodotti fuori garanzia.

Il consumatore è titolare dei diritti applicabili dalla legislazione nazionale disciplinante la vendita dei beni di consumo; questa garanzia lascia impregiudicati tali diritti.

La Casa costruttrice declina ogni responsabilità per eventuali danni a persone, animali o cose, conseguenti ad uso improprio dell'apparecchio e alla mancata osservanza delle prescrizioni indicate nell'apposito libretto istruzioni.

### Limitazioni

Ogni diritto di garanzia e ogni nostra responsabilità decadono se l'apparecchio è stato:

- Manomesso da parte di personale non autorizzato.

- Impiegato, conservato o trasportato in modo improprio.

Sono comunque escluse dalla garanzia le perdite di prestazioni estetiche o tali da non compromettere la sostanza delle funzioni.

Se nonostante la cura nella selezione dei materiali e l'impegno nella realizzazione del prodotto che Lei ha appena acquistato si dovessero riscontrare dei difetti, o qualora avesse bisogno di informazioni, Vi consigliamo di telefonare al rivenditore di zona.

**WARNINGS**

**Attention: read this booklet carefully it contains important instructions for a safe installation, use and maintenance.**

**Important instructions to be kept for future reference.**

- This appliance can be used by children aged from 8 years and above and persons with reduced physical, sensory or mental capabilities or lack of experience and knowledge if they have been given supervision or instruction concerning use of the appliance in a safe way and understand the hazards involved.
- Children shall not play with the appliance.
- Cleaning and user maintenance shall not be made by children unless they are older than 8 and supervised.
- Keep the appliance and its cord out of reach of children less than 8 years.
- The appliance must never be operated by means of an external timer or with a separate remote control system.
- **CAUTION:** In order to avoid a hazard due to inadvertent resetting of the thermal cut-out, this appliance must not be supplied through an external switching device, such as a timer, or connected to a circuit that is regularly switched on and off by the utility.
- If the power cable is damaged, it must be only be replaced at service centres authorised by the manufacturer in order to prevent any risks.

- Before using the appliance for the first time, clean it and wash the accessories as specified in section MAINTENANCE.
- DO NOT PLACE the appliance against a wall or other devices. Leave at least 12cm free space on the back and side and above the machine. Do not place anything on top of the appliance.
- DO NOT COVER the air intake vent or air outlet vent.
- Do NOT PLACE the unit on stovetop surfaces.
- DO NOT OPERATE the appliance on or near combustible materials, such as tablecloths and curtains.

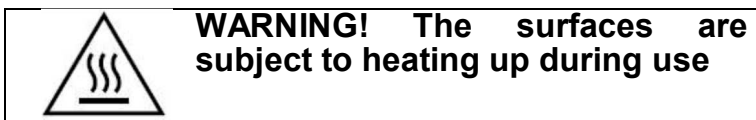

- While cooking, the internal temperature of the unit reaches several hundred degrees Celsius. TO AVOID PERSONAL INJURY, never place hands inside the device unless it is thoroughly cooled.
- A high temperature steam or high temperature airflow will be released when you open its door during or after the cooking operation of the product. A safe distance shall be maintained when the door of the product is opened to avoid the scalding yourself.
- When in operation, the air is released through the air outlet vent. KEEP YOUR HANDS AND FACE at a safe distance from the air outlet vent.
- Use of gloves or other protective devices is recommended when handling hot food or accessories to be put into or taken out of the oven.

- To prevent food contact with the interior upper screen and heat element, DO NOT OVERFILL the round basket.
- Avoid food coming in contact with the heating element placed in the upper part of the heating cavity. Pay particular attention to food that can leaven.
- NEVER POUR oil into the rotating basket, into other accessories and into the heating cavity. Fire and personal injury could result.
- NEVER OPERATE the appliance unattended.
- Should the unit emit black smoke, UNPLUG IMMEDIATELY and wait for smoking to stop before removing oven contents.
- The appliance has been designed and manufactured to operate in household environment as an AIR FRYER / KITCHEN OVEN. Any other use is considered inappropriate and therefore dangerous.
- Do NOT USE this appliance for any purpose other than described in this manual.

After removing the packaging, check the appliance for any signs of damage. In case of visible damage, do not use it and contact a qualified technician.

Do not leave parts of the packaging within the reach of children.

This appliance is not a children's toy: it is an electrical device and must be treated with the necessary caution.

Before connecting the appliance, make sure that the power supply voltage matches the indication on the data plate.

Electrical safety of this appliance is assured only if it has been connected to an effective earthing system.

If the plug and socket are not compatible, the socket has to be replaced with a suitable type by skilled persons. Do not use adapters or extension cables which do not meet current safety standards or that exceed the current carrying capacity limits.

Unplug the appliance from the mains when not in use.

Do not tug on the power cable or on the appliance itself to remove the plug from the socket.

The use of any electrical appliance requires that a number of basic rules are observed, namely:

- Never touch the appliance with wet or humid hands.
- Children must be supervised to make sure that they do not play with the appliance.
- Do not use the appliance when barefoot.
- Do not leave the appliance exposed to weathering (rain, sunlight).
- Do not subject it to rough handling.

In case of a breakdown or malfunctioning of the appliance, disconnect it at once. Do not attempt to repair it, but take it to a service centre approved by the manufacturer.

If you decide you do not want to use this appliance any longer, disable it by cutting the power cable; of course, after disconnecting it from the socket.

The appliance has been designed and manufactured to operate in domestic environments. Any other use is considered inappropriate and dangerous.

Do not use the appliance out of doors.

For safety reasons, the appliance should never be opened.

During use, rest the appliance on a flat and stable surface.

Do not place the appliance on surfaces that are not resistant to heat.

To prevent children from accidentally touching hot components, use the appliance on surfaces that are at least 85 cm high.

Do not place the cord near sources of heat.

Do not place the appliance above or below other ovens, microwave ovens or close to gas stoves.

Do not move the appliance when it is on, when it is hot or when it contains food or liquids.

Be very careful when using containers made of materials other than metal or glass (for example ceramic).

Do not cover parts of the oven with metal foil, this will cause over heating.

Do not use containers made in plastic, paper or similar materials.

Do not let any object into the ventilation inlets.

Appliance surfaces are hot during and after use! Do not touch hot surfaces.

Use handles or Knobs.

This appliance has a tempered, safety glass door. This glass is stronger than ordinary glass and more resistant to breakage. However, tempered glass could break. If the door has a scratch or nick, contact us or our customer service.

Do not place eyes or face in closed proximity with the tempered safety glass door, in the event that the safety glass breaks.

Oversize foods or metal utensils must not be inserted in an oven as they may create a fire or risk of electric shock.

The use of attachments which are not recommended or sold by the appliance manufacturer may cause a risk of injury to persons.

Please check that cooking utensils are suitable for this kind of product before using them.

**WARNING:** Liquids or other food must not be heated in sealed containers since they are liable to explode.

## PRODUCT DESCRIPTION

### APPLIANCE:

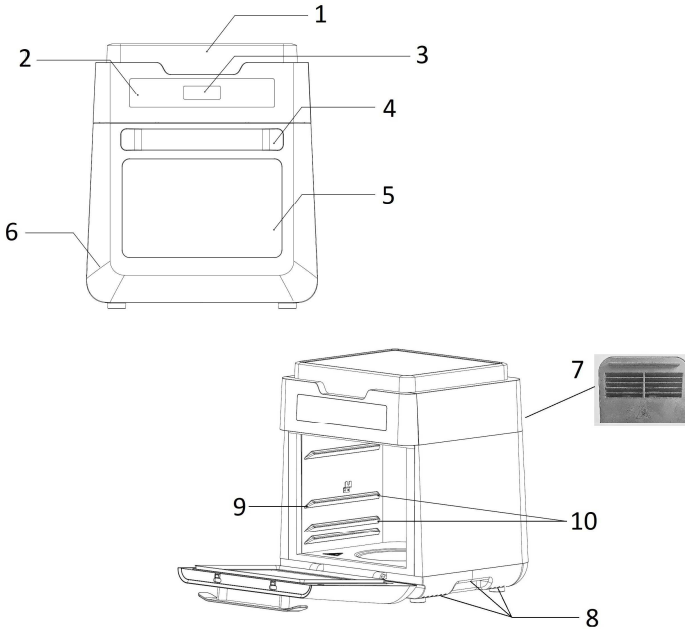

<ul style="list-style-type: none"> <li>1. Top cover</li> <li>2. Control panel</li> <li>3. Display</li> <li>4. Handle</li> <li>5. Glass window</li> </ul>	<ul style="list-style-type: none"> <li>6. Body</li> <li>7. Rear vent</li> <li>8. Lower vent</li> <li>9. Where to place the grill</li> <li>10. Where to place the dripping pan</li> </ul>
--	--

### ACCESSORIES:

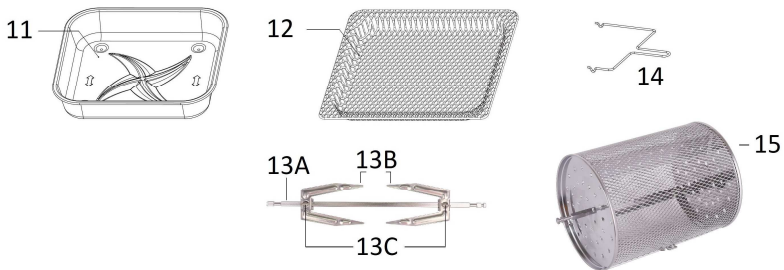

<b>ACCESSORY</b>	<b>FUNZIONE</b>
11. Dripping pan	Placed on the third or second layer to receive grease or residue left by roasted food
12. Grill	Placed on the third layer in the middle, above the oil pan, for placing food
13. Turning fork 13A – rod 13B – forks 13C – screws	Rotisserie.
14. Turning fork handle	To put and take out the Turning fork (13) or the Rotary basket (15)
15. Rotary basket <b>(NOT INCLUDED)</b>	To fry potatoes

**Note:**

- Make sure roast or chicken is not too large to rotate freely within the oven.
- Chicken: 2kgs roast up to 2.5-3kgs (depending on the meat's diameter, up to 15cm Diameter).

**Warning**

Forks, skewers, and other metal parts of this unit are sharp and extremely hot during use.

## RATINGS

<b>Rated Voltage</b>	<b>Rated frequency</b>	<b>Rated power</b>
220-240V~	50-60Hz	1500-1700W



# INSTRUCTIONS FOR USE

## CONTROL PANEL



	Icon /Key	Function description
1		Time: The key is to set the cooking time.
2		Temperature: The key is to set the cooking temperature
3		Rotation: Select this button when cooking anything using the rotisserie mode. The function can be used with any pre-set. The icon will blink while in use.
4		Menu: When the user chooses the Menu button, the menu icon flash, user can press into Menu to select a recipe (DIY, F-1 ~ F-7) on the Display PCB.
5	 	Selection: 1. To adjust the time (select exact cooking time to the minute, from 1 min. to 90 minutes); 2. To adjust the temperature (raise or lower cooking temperature by 5°C intervals ranging from 60°C to 200°C).
6		ENTER: 1.Start; 2. Pause; 3. Enter
7		ON/OFF: Press this key to activate all icons to light up. In the machine press's activation or working status, this key to exit the running mode, and the machine will return to the standby status.

## DISPLAY

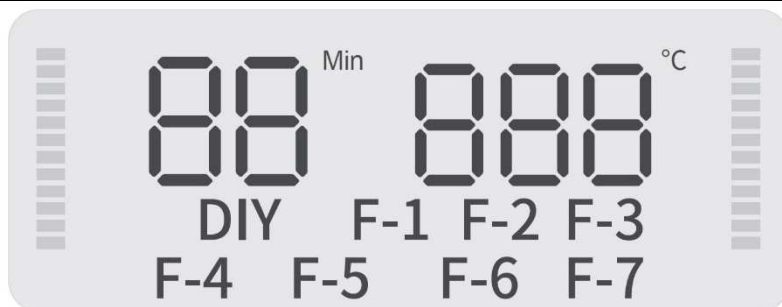

	Description
	Time: Adjustable range: 1 min – 90 min
	Temperature: Adjustable range: 60°C-200°C

### Menu:

Code	Food / Function	Time (minutes)	Temperature (°C)
F-1	Dried fruit	12	160
F-2	Whole chicken	30	200
F-3	Cake	15	160
F-4	Grill	10	200
F-5	Beef	15	200
F-6	French fries / Chips	15	180
F-7	Fish	10	180
DIY	Custom	1 - 90	60 - 200

## FIRST USE

Before using the oven for the first time:

- Remove all packing materials.
- Read the entire manual, warning stickers, and labels;
- Make sure you have read the instruction manual thoroughly and are familiar with the essential safety precautions.











### Important

1. Before initial use and after subsequent use, clean the appliance and wash the accessories as indicated in the MAINTENANCE paragraph.
2. Preheat the unit for a few minutes to burn off any residue. The hob may emit smoke the first time it is used. It does not indicate a defect,

and the smoke will no longer be emitted within a few minutes.  
**Ventilate the room during the first operation.**

### First test ignition

- Place the appliance on a stable, flat, horizontal, and heat-resistant surface;
- Close the appliance door;
- Connect the plug to a grounded power socket;
- The spy  will flash.
- Set up and run the DIY program as follows:

1. Press the bottom  to turn on the display;
  - o *Note: If no button is pressed within 30 seconds, the display turns off, and the indicator light  flashes.*
2. Press the bottom  and select the DIY program;
3. Press the bottom , use the bottoms   to set the temperature to **200 ° C**;
4. Press the bottom , use the bottoms   to set the time to **10 minutes**;
5. Press the bottom  to start the operation. The appliance starts to work, and the interior light will light.



- At the end of the program, the appliance will emit a "BEEP" 5 times, and the display will turn off.  
The fan will remain active for approximately 30 seconds.
- After the fan has stopped, disconnect the socket's plug and let the appliance cool down.

## USE OF THE APPLIANCE



---

*Note: before using the oven for the first time, perform the operations indicated in the paragraph "Before using the appliance."*



- Place the appliance on a stable, flat, horizontal, and heat-resistant surface;
- Insert the dripping pan (11) into the oven;
- Place the ingredients on the grill (12), on the rotating basket (15), or on the rotisserie (13);
- Insert the chosen accessory into the appliance and close the door;
- Connect the plug to a grounded power outlet.
- The indicator light  will flash.



- Press the button  to turn on the display;
  - o *Note: If no button is pressed within 30 seconds, the display turns off, and the indicator light  flashes.*
- Press the button  to choose a preset function (F-1 to F7) or custom function (DIY)
 

If the DIY function has been selected:

  - o Press the button  and use the buttons < > to set the temperature;
  - o Press the button  and use the buttons < > to set the cooking time;
- Press the button  to start cooking. The interior light will turn on.
 

**During cooking:**

  - o Press the button  to activate or deactivate rotation of the rotisserie (13) or the rotating basket (15);
  - o Press the button  to interrupt temporarily cooking; press it again within 30 seconds to resume cooking or set a new program;
 

*Note: If no button is pressed within 30 seconds, the display turns off, and the indicator light  flashes*
  - o Press the button  to stop cooking
- At the end of the program, the appliance emits a "BEEP" 5 times, and the display will turn off.  
The fan will remain active for approximately 30 seconds.
- After use, disconnect the plug from the power outlet.

**Note:**

- *You can open the Air Fryer door at any time to check the progress of the dish.*
- *Consult the tables in this manual to determine the correct settings.*

**Suggestions:**

- *Smaller-sized foods usually require a slightly shorter cooking time than larger ones.*
- *Large quantities of food require a slightly longer cooking time than smaller doses.*

- *Flipping or turning smaller-sized foods during the cooking process ensures that all pieces are fried evenly.*
- *For a crisper result, moisten the fresh potatoes with a bit of vegetable oil. When adding a drizzle of oil, do it just before cooking.*
- *Place a baking sheet or baking dish in the air oven when baking a cake or quiche. An oven pan is also recommended when cooking fragile or filled foods.*

#### **WARNINGS:**

During the cooking process, the rotating basket and other accessories will become very hot. When removing accessories to check progress, make sure you have a trivet or a heat-resistant surface nearby to place it on. Never place the rotating basket directly on a shelf or table.

## **CLEANING AND MAINTENANCE**

**Disconnect the plug from the socket before carrying out any cleaning and maintenance operations.**

**Clean the appliance and accessories after each use.**

**Clean the appliance only when it is cold.**

Do not use substances, liquids, or excessively wet cloths, as any infiltrations could irreparably damage the device.

**Do not use chemical solvents, abrasive sponges, or abrasive products to clean the oven or accessories.**

**NEVER IMMERSER THE APPLIANCE IN WATER**

**The exterior of the appliance**

Clean the outside of the appliance with a warm, damp cloth.

#### **Interior walls and door**

Clean the internal walls of the oven and door after each use, after the appliance has completely cooled down, with hot water, a mild detergent, and a non-abrasive sponge. Do not leave the inside of the oven wet.

Please do not use harsh abrasive cleaners or sharp metal scrapers to clean the oven door's glass, as they can scratch the surface, causing the glass to shatter.

If necessary, remove unwanted food residues from the top screen with a cleaning brush.

**Dripping pan (11), grill (12), rotisserie (13), rotisserie tongs (14), rotating basket (15).**

Wash them with common dish detergents.

You can wash these accessories in the dishwasher.

#### **Interior light.**

To replace the interior light bulb, contact an authorized service center.

## TROUBLESHOOTING

Failure	Cause	Solution
Product is not working	<ul style="list-style-type: none"> <li>- Appliance not plugged in;</li> <li>- Preparation time and temperature not set</li> </ul>	<ul style="list-style-type: none"> <li>- Connect the power cord</li> <li>- Set temperature and time</li> <li>- Check door is closed</li> </ul>
Food not cooked	<ul style="list-style-type: none"> <li>- Rotary basket overloaded</li> <li>- Temperature set too low</li> </ul>	<ul style="list-style-type: none"> <li>- Fry in smaller batches</li> <li>- Raise temperature</li> </ul>
Food not fried evenly	<ul style="list-style-type: none"> <li>- Food is not turned during cooking</li> </ul>	<ul style="list-style-type: none"> <li>- Flipping or turning smaller-sized food halfway through the cooking process ensures that all the pieces are evenly fried.</li> </ul>
White smoke coming from unit	<ul style="list-style-type: none"> <li>- Oil is being used</li> <li>- Grease residue</li> </ul>	<ul style="list-style-type: none"> <li>- Wipe to remove excess oil</li> <li>- Clean the rotating basket after each use</li> </ul>
French fries/chips not fried evenly	<ul style="list-style-type: none"> <li>- Wrong type of potato</li> <li>- Potatoes not blanched</li> </ul>	<ul style="list-style-type: none"> <li>- Use fresh, firm potatoes</li> <li>- Cut and pat dry to remove excess starch</li> </ul>
Fries not crispy	<ul style="list-style-type: none"> <li>- Too much water</li> </ul>	<ul style="list-style-type: none"> <li>- Dry potato properly before misting oil</li> <li>- Cut smaller</li> <li>- Add more oil</li> <li>- Blanch cut potatoes</li> </ul>
E1	<ul style="list-style-type: none"> <li>- Broken thermal sensor circuit</li> </ul>	<ul style="list-style-type: none"> <li>- Contact after-sales service</li> </ul>

## DISPOSAL



### USER INFORMATION

**“Implementation of Directive 2012/19/EU on Waste Electrical and Electronic Equipment (WEEE)”, pertaining to reduced use of hazardous substances in electrical and electronic equipment, as well as to waste disposal”.**

The symbol of the crossed-out wheeled bin on the equipment or on its packaging indicates that the product must be disposed of separately from other waste at the end of its service life.

The user must therefore take the dismissed equipment to suitable separate collection centres for electrical and electronic waste.

For more details, please contact the appropriate local authority.

Suitable segregated collection of the equipment for subsequent recycling, treatment or environmentally-friendly disposal helps prevent damage to the

environment and to human health, and encourages the re-use and/or recycling of the materials that make up the equipment. Abusive disposal of the product by the user shall result in the application of administrative fines in accordance with the laws in force.

## **GUARANTEE**

### **Terms and Conditions**

**The guarantee is valid for 24 months.**

This guarantee applies only if it has been duly filled in and is submitted with the receipt showing the date of purchase.

The guarantee covers the replacement or repair of parts making up the appliance which were faulty at source due to manufacturing faults.

After the guarantee has expired, the appliance will be repaired against payment.

The manufacturer declines any responsibility for damage to persons, animals or property due to misuse of the appliance and failure to observe the directions contained in the instructions.

### **Limits**

All rights under this guarantee and any responsibility on our part will be voided if the appliance has been:

- mishandled by unauthorized persons
- improperly used, stored or transported.

The guarantee does not cover damage to the outward appearance or any other that does not prevent regular operation.

If any faults should be found despite the care taken in selecting the materials and in creating the product, or if any information or advice are required, please contact your local dealer.

**AVERTISSEMENTS**

**Attention : lire attentivement les prescriptions contenues dans cette notice car elles fournissent des indications importantes sur la sécurité d'installation, d'utilisation et de maintenance.**

**Instructions importantes à conserver pour toute future consultation.**

- L'appareil peut être utilisé par des enfants âgés d'au moins 8 ans et par des personnes ayant des capacités physiques, sensorielles ou mentales réduites, ou manquant d'expérience ou de connaissances nécessaires, à condition que ces enfants et ces personnes soient supervisés ou qu'ils aient reçu des instructions concernant l'utilisation sûre de l'appareil et la compréhension des risques inhérents à celui-ci.
- Les enfants ne doivent pas jouer avec l'appareil.
- Les opérations de nettoyage et d'entretien ne doivent pas être effectués par des enfants, sauf s'ils ont plus de 8 ans et s'ils sont surveillés.
- Gardez l'appareil et son cordon électrique hors de portée des enfants de moins de 8 ans.
- L'appareil ne doit pas être utilisé au moyen d'une minuterie externe ou d'un système de télécommande séparé.
- **ATTENTION :** Afin d'éviter tout danger dû au réarmement accidentel du dispositif de coupure thermique, cet équipement ne doit pas être alimenté par un dispositif de commande externe, tel qu'une minuterie, ou connecté à un circuit régulièrement alimenté ou déconnecté du service.



- Si le câble d'alimentation devait être endommagé, il faut le remplacer uniquement auprès des centres d'assistance autorisés par le constructeur, afin de prévenir tous les risques.
- Avant d'utiliser l'appareil pour la première fois, nettoyez-le et lavez les accessoires comme indiqué dans la section ENTRETIEN.
- NE POSEZ PAS l'appareil contre un mur ou contre d'autres appareils. Laissez au moins 12 cm d'espace libre à l'arrière, sur les côtés et au-dessus de l'appareil. NE PLACEZ aucun objet sur le dessus de l'appareil.
- NE COUVREZ PAS les ouvertures de ventilation.
- NE POSITIONNEZ PAS l'appareil sur les surfaces de la cuisinière.
- N'UTILISEZ PAS l'appareil sur ou près de matériaux combustibles comme les nappes et les rideaux.



- Pendant la cuisson, la température à l'intérieur de l'appareil atteint plusieurs centaines de degrés Celsius. POUR ÉVITER DE VOUS BRÛLER, n'introduisez jamais vos mains à l'intérieur de l'appareil avant qu'il ne soit complètement refroidi.
- Un flux de vapeur chaude ou d'air chaud est émis par la porte lorsqu'elle est ouverte. Pour éviter les brûlures, ouvrez la porte du four avec précaution, en respectant une distance de sécurité.
- Attention à la vapeur chaude qui peut s'échapper de l'appareil pendant son fonctionnement ou après l'ouverture de la porte.

- Pendant le fonctionnement, l'air est libéré par l'événement d'évacuation de l'air. **GARDEZ VOS MAINS ET VOTRE VISAGE** à une distance sûre de l'événement d'évacuation de l'air.
- L'utilisation de gants ou d'un équipement de protection est recommandée pour introduire ou retirer les aliments ou les accessoires chauds du four.
- Ne laissez pas les aliments entrer en contact avec l'élément chauffant situé en haut de la cavité chauffante. Faites particulièrement attention aux aliments qui peuvent lever et doubler de volume.
- Ne versez **JAMAIS** d'huile dans le panier rotatif, les autres accessoires et la cavité chauffante. Un incendie ou des blessures corporelles pourraient en résulter.
- **NE** laissez **PAS** l'appareil sans surveillance pendant son fonctionnement.
- Si l'appareil émet une fumée noire, **DÉBRANCHEZ-LE IMMÉDIATEMENT** et attendez que la fumée cesse avant de retirer le contenu du four.
- L'appareil a été construit et conçu pour fonctionner dans un environnement domestique en tant que **FRITEUSE À AIR / FOUR**, par conséquent toute autre utilisation doit être considérée comme inappropriée et donc dangereuse.
- **NE PAS UTILISER** l'appareil à des fins autres que celles décrites dans ce manuel.

Conservez la garantie, le ticket fiscal et la notice d'instructions pour toute future consultation.

Après avoir retiré l'emballage, vérifiez l'intégrité de l'appareil et en cas de dommages visibles, ne l'utilisez pas et contactez à un personnel professionnellement qualifié.

Ne laissez pas de parties de l'emballage à la portée des enfants, et ne pas utiliser l'appareil comme un jeu : il s'agit d'un appareil électrique et il doit être considéré comme tel.

Avant de brancher l'appareil, vérifiez que la tension de la prise corresponde à celle indiquée sur la plaque signalétique.

La sécurité électrique de cet appareil est assurée uniquement lorsqu'il est connecté à un système de mise à la terre efficace.

Si la fiche et la prise ne sont pas compatibles, faites remplacer la prise avec un type approprié par un personnel professionnellement qualifié.

N'utilisez pas d'adaptateurs ou de rallonges qui ne sont pas conformes aux règles de sécurité en vigueur ou qui dépassent les limites des valeurs de courant.

Débranchez l'appareil du réseau d'alimentation lorsqu'il n'est pas utilisé et s'assurer qu'il soit éteint.

Ne tirez pas sur le cordon d'alimentation ou sur l'appareil lui-même pour le débrancher de la prise de courant.

L'utilisation de tout appareil électrique oblige à respecter certaines règles fondamentales et plus particulièrement :

- Ne touchez pas l'appareil avec les mains mouillées ou humides.
- Les enfants doivent être surveillés pour s'assurer qu'ils ne jouent pas avec l'appareil.
- Ne pas utiliser l'appareil avec les pieds nus.
- Ne pas exposer l'appareil aux intempéries (pluie, soleil).
- Ne pas le soumettre à des heurts.

En cas de panne ou de fonctionnement anormal de l'appareil, le débrancher immédiatement, ne pas le manipuler et contacter un centre de service agréé.

Si l'on décide de ne plus utiliser ce type d'appareil, il est conseillé de le rendre inutilisable en coupant le cordon d'alimentation, évidemment après l'avoir débranché de la prise.

Cet appareil a été conçu et fabriqué pour fonctionner dans un environnement domestique ; par conséquent, toute autre utilisation est considérée comme inappropriée et donc dangereuse.

N'utilisez pas l'appareil à l'extérieur.

Pour des raisons de sécurité, l'appareil ne peut pas être démonté.

Maintenez l'appareil sur une surface plane et stable pendant son utilisation.

Ne placez pas cet appareil sur des surfaces inadaptées et non résistantes à la chaleur.

Pour éviter tout contact accidentel des enfants avec les parties chaudes, utilisez l'appareil sur des surfaces situées à au moins 85 cm du sol.

Maintenez le cordon électrique à l'écart des sources de chaleur.

Ne placez pas l'appareil sur ou sous d'autres fours, fours à micro-ondes ou près de cuisinières à gaz.

Ne déplacez pas l'appareil lorsqu'il fonctionne, lorsqu'il est chaud et lorsqu'il contient des aliments ou des liquides.

Faites attention lorsque vous utilisez des récipients fabriqués dans des matériaux autres que le métal et le verre (par exemple, la céramique).

Ne recouvrez pas les parties du four avec des feuilles de métal, car elles pourraient provoquer une surchauffe.

N'utilisez pas de récipients en plastique, en papier ou en matériaux similaires.

N'introduisez pas d'objets dans les ouvertures de ventilation.

L'extérieur du four devient très chaud pendant son utilisation. Ne touchez pas les surfaces chaudes. Utilisez des poignées ou des pommeaux.

Cet appareil est équipé d'une porte de sécurité en verre trempé. Ce verre est plus solide que le verre ordinaire et plus résistant à la casse. Cependant, le verre trempé peut toujours se briser. Si la porte présente une rayure ou une indentation, contactez le fabricant ou son service après-vente.

N'approchez pas vos yeux ou votre visage de la porte en verre trempé de sécurité au cas où elle se briserait.

Les aliments volumineux ou les ustensiles en métal ne doivent pas être placés dans le four car ils peuvent provoquer un incendie ou un risque de choc électrique.

L'utilisation d'accessoires non recommandés ou non commercialisés par le fabricant de l'appareil peut entraîner un risque de blessure pour les personnes.

Vérifiez que les ustensiles et accessoires de cuisson conviennent à ce type de produit avant de les utiliser.

**ATTENTION :** Les liquides et les produits alimentaires ne doivent pas être chauffés à l'intérieur de récipients scellés, car ils pourraient exploser.

## DESCRIPTION DU PRODUIT

### APPAREIL

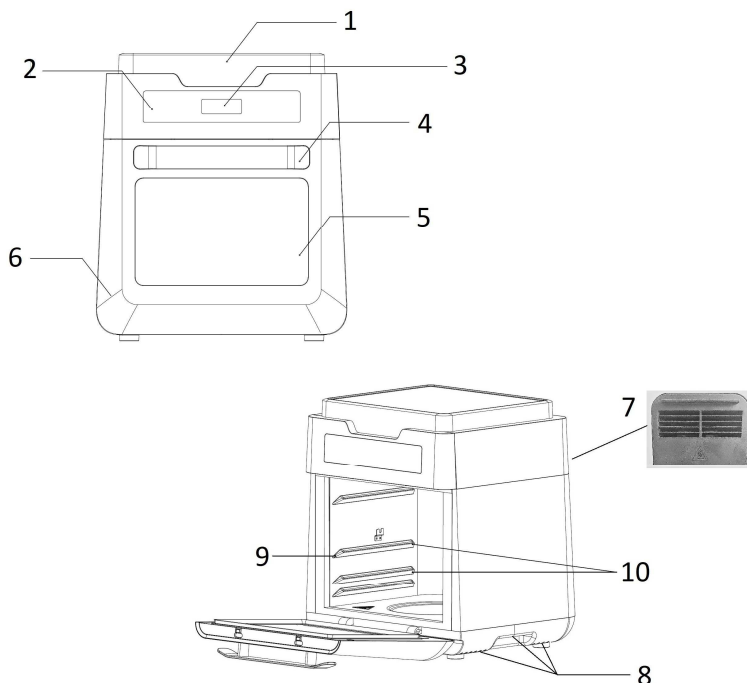

1. Couvercle supérieur	6. Corps
2. Panneau de commande	7. Ouverture de ventilation arrière
3. Afficheur	8. Ouvertures de ventilation inférieures
4. Poignée	9. Positionnement de la grille
5. Vitre de la porte	10. Positionnement de la lèchefrite

### ACCESSOIRES

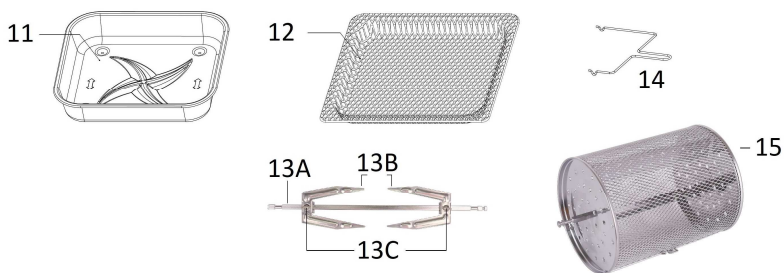

<b>ACCESSOIRE</b>	<b>FONCTION</b>
11. Lèchefrite	Ustensile pour recevoir les résidus de cuisson, à positionner dans la deuxième ou troisième glissière
12. Grille	Pour y placer les aliments, à positionner sur la troisième glissière, au-dessus du lèchefrite
13. Broche 13A - tige 13B - fourches 13C - vis	Pour broche a rotir.
14. Pince pour broche	Pour extraire et introduire la broche ou le panier rotatif
15. Panier rotatif <b>(NON INCLUS)</b>	Pour faire les frites

Notes :

- Vérifiez que le rôti ou le poulet n'est pas trop gros pour pouvoir tourner librement à l'intérieur du four.
- Poulet : 2 kg, rôti jusqu'à 2,5 - 3 kg (selon le diamètre de la viande, jusqu'à 15 cm de diamètre).

#### **ATTENTION**

Les fourchettes, brochettes et autres parties métalliques de cet appareil sont tranchantes et deviennent extrêmement chaudes pendant l'utilisation.

### **VALEURS NOMINALES**

<b>Tension nominale</b>	<b>Fréquence nominale</b>	<b>Puissance nominale</b>
220-240V~	50-60Hz	1500-1700W

## MODE D'EMPLOI

### PANNEAU DE COMMANDE



	Icône / Touche	Description de la fonction
1		Temps : Pour programmer le temps de cuisson
2		Température : Pour programmer la température de cuisson
3		Rotation : Sélectionnez ce bouton lorsque vous cuisinez avec le mode rôtisserie. Cette fonction peut être utilisée avec n'importe quel pré-réglage. L'icône clignote pendant l'utilisation.
4		Menu : Lorsque l'utilisateur sélectionne le bouton Menu, l'icône Menu clignote. L'utilisateur peut choisir la recette (DIY, F-1 ~ F-7) sur l'écran du PCB.
5	 	Sélection : 1. Réglez le temps (sélectionnez le temps de cuisson exact à la minute, de 1 min. à 90 minutes) ; 2. Réglez la température (augmentez ou diminuez la température de cuisson par intervalles de 5°C qui vont de 60°C à 200°C).
6		Démarrage : 1. Début ; 2. Pause ; 3. Démarrage.
7		ON/OFF : Appuyez sur cette touche pour activer toutes les icônes à éclairer. Lors de l'activation ou pendant le fonctionnement de la machine, appuyez sur cette touche pour quitter le mode de fonctionnement et la machine reviendra à l'état de veille.

## AFFICHEUR



	Description
	Temps : Intervalle de réglage : 1 min – 90 min
	Température : Intervalle de réglage : 60°C-200°C

### Menu :

Code	Aliment / Fonction	Temps (minutes)	Température (°C)
F-1	Fruits secs	12	160
F-2	Poulet entier	30	200
F-3	Tarte	15	160
F-4	Gril	10	200
F-5	Bœuf	15	200
F-6	Pommes de terre frites	15	180
F-7	Poisson	10	180
DIY	Personnalisé	1 - 90	60 - 200



## AVANT D'UTILISER L'APPAREIL

---

Avant d'utiliser le four pour la première fois :







- Retirez tous les matériaux d'emballage.
- Lisez l'intégralité du manuel et des étiquettes d'avertissement ;
- Assurez-vous d'avoir lu entièrement le manuel d'instructions et de connaître les précautions de sécurité importantes.

### Important

1. Avant la première utilisation et après les utilisations suivantes, nettoyez l'appareil et lavez les accessoires comme indiqué dans la section ENTRETIEN.
2. Préchauffez l'appareil pendant quelques minutes pour brûler tout résidu de fabrication. Le plan de cuisson peut émettre de la fumée lors de sa première utilisation. Cela n'indique pas un défaut et la fumée ne sera plus émise au bout de quelques minutes. **Aérez la pièce lors du premier fonctionnement.**

### Premier démarrage d'essai

- Placez l'appareil sur une surface stable, plate, horizontale et résistante à la chaleur ;
- Fermez la porte de l'appareil ;
- Branchez la fiche dans une prise de courant mise à la terre ;
- Le témoin lumineux  se met à clignoter.
- Programmez et exécutez le programme DIY comme indiqué ci-dessous :







1. Appuyez sur la touche  pour allumer l'écran ;
  - o *Note : si aucune touche n'est appuyée dans les 30 secondes qui suivent, l'afficheur s'éteint et le témoin lumineux  clignote.*
2. Appuyez sur la touche  et sélectionnez le programme DIY ;
3. Appuyez sur la touche , utilisez les touches < > pour programmer la température à **200°C** ;
4. Appuyez sur la touche , utilisez les touches < > pour programmer le temps à **10 minutes** ;
5. Appuyez sur la touche  pour lancer le fonctionnement. L'appareil se met à fonctionner, le voyant interne s'allume.

- À la fin du programme, l'appareil émet un « bip » 5 fois et l'écran s'éteint. Le ventilateur restera allumé pendant environ 30 secondes.
- Une fois que le ventilateur s'est arrêté, débranchez l'appareil de la prise de courant et laissez-le refroidir.



## UTILISATION DE L'APPAREIL

---

*Note : avant d'utiliser le four pour la première fois, effectuez les opérations indiquées au paragraphe « Avant d'utiliser l'appareil ».*

- Placez l'appareil sur une surface stable, plate, horizontale et résistante à la chaleur ;
- Insérez la lèchefrite (11) dans le four.
- Placez les ingrédients sur le gril (12), sur le panier rotatif (15) ou sur la broche (13) ;
- Insérez l'accessoire choisi dans l'appareil et fermez la porte ;
- Branchez la fiche dans une prise de courant mise à la terre.
- Le témoin lumineux  se met à clignoter.
- Appuyez sur la touche  pour allumer l'écran ;
  - o *Note : si aucune touche n'est appuyée dans les 30 secondes qui suivent, l'afficheur s'éteint et le témoin lumineux  clignote.*
- Appuyez sur la touche  pour choisir une fonction préprogrammée (de F-1 à F7) ou la fonction personnalisée (DIY)  
Si la fonction **DIY** est sélectionnée :
  - o Appuyez sur la touche  et utilisez les touches < > pour programmer la température ;
  - o Appuyez sur la touche  et utilisez les touches < > pour programmer le temps de cuisson ;
- Appuyez sur la touche  pour lancer la cuisson. La lumière interne s'allume.

### **Pendant la cuisson :**

- o Appuyez sur la touche  pour activer ou désactiver la rotation de la broche (13) ou du panier rotatif (15) ;
- o Appuyez sur la touche  pour interrompre momentanément la cuisson ; appuyez de nouveau sur cette touche dans les 30 secondes pour reprendre la cuisson ou définir un nouveau programme ;  
*Note : si aucune touche n'est appuyée dans les 30 secondes qui suivent, l'afficheur s'éteint et le témoin lumineux  clignote*

- Appuyez sur la touche  pour interrompre la cuisson

- À la fin du programme, l'appareil émet un « bip » 5 fois et l'écran s'éteint. Le ventilateur restera allumé pendant environ 30 secondes.
- Après l'utilisation, débranchez la fiche de la prise de courant.

#### **Notes :**

- *Il est possible d'ouvrir la porte de la Friteuse à Air à tout moment pour vérifier la progression du plat.*
- *Reportez-vous aux tableaux de ce manuel pour déterminer les réglages corrects.*

#### **Conseils :**

- *Les aliments de petite taille nécessitent généralement un temps de cuisson légèrement inférieur à celui des aliments de grande taille.*
- *Les grandes quantités d'aliments nécessitent un temps de cuisson légèrement plus long que les petites quantités.*
- *Retourner des aliments plus petits pendant le processus de cuisson, garantit une friture uniforme de tous les morceaux.*
- *Pour un résultat plus croustillant, humidifiez les pommes de terre fraîches avec un peu d'huile végétale. Si vous ajoutez un filet d'huile, faites-le juste avant la cuisson.*
- *Placez une clayette ou un plat de cuisson dans le four à air lorsque vous faites cuire une tarte ou une quiche. Il est conseillé d'utiliser aussi une plaque de four pour la cuisson d'aliments fragiles ou farcis.*

#### **AVERTISSEMENTS :**

Pendant le processus de cuisson, le panier rotatif et les autres accessoires deviennent très chauds. Lorsque vous retirez les accessoires pour vérifier la cuisson, assurez-vous d'avoir un dessous de plat ou une surface résistante à la chaleur à proximité pour les poser dessus. Ne placez jamais le panier rotatif directement sur un plan ou sur une table.

## **NETTOYAGE ET ENTRETIEN**

**Débranchez la fiche de la prise avant de procéder à toute opération de nettoyage ou de maintenance.**

**Nettoyez l'appareil et les accessoires après chaque utilisation.**

**Nettoyez l'appareil seulement quand il est froid.**

Évitez d'utiliser de substances excessivement humides, de liquides ou de chiffons, car toute infiltration pourrait endommager irrémédiablement l'appareil.

**N'utilisez pas de solvants chimiques, d'éponges abrasives ou de produits abrasifs pour nettoyer le four ou ses accessoires.**

**NE PLONGEZ JAMAIS L'APPAREIL DANS L'EAU**

### **Extérieur de l'appareil**

Nettoyez l'extérieur de l'appareil avec un chiffon chaud et humide.

### **Parois internes et porte**

Nettoyez les parois internes du four et la porte après chaque utilisation, quand l'appareil a entièrement refroidi, avec de l'eau chaude, un détergent doux et une éponge non abrasive. Ne laissez pas l'intérieur du four humide.

N'utilisez pas de nettoyeurs abrasifs ou de grattoirs métalliques tranchants pour nettoyer la vitre de la porte du four, car ils peuvent rayer la surface et faire éclater le verre.

Si nécessaire, retirez les résidus alimentaires indésirables de l'écran supérieur à l'aide d'une brosse de nettoyage.

### **Lèche-frite (11), gril (12), broche à rôtir (13), pince pour broche (14), panier rotatif (15).**

Lavez ces pièces avec des détergents pour lave-vaisselle standard.

Ces accessoires peuvent être lavés au lave-vaisselle.

### **Lumière interne.**

Pour remplacer l'ampoule interne, contactez un centre de service agréé.

## RÉSOLUTION DES PROBLÈMES

Problème	Cause	Solution
Le produit ne fonctionne pas	<ul style="list-style-type: none"> <li>- L'appareil n'est pas branché</li> <li>- Temps de préparation et température non programmés</li> </ul>	<ul style="list-style-type: none"> <li>- Brancher le cordon d'alimentation</li> <li>- Programmer la température et l'heure, contrôler que la porte soit fermée</li> </ul>
Les aliments ne sont pas cuits	<ul style="list-style-type: none"> <li>- Panier rotatif surchargé</li> <li>- Température programmée trop basse</li> </ul>	<ul style="list-style-type: none"> <li>- Frire en petites portions</li> <li>- Augmenter la température</li> </ul>
Les aliments ne sont pas frits de façon uniforme	<ul style="list-style-type: none"> <li>- Les aliments n'ont pas été tournés pendant leur cuisson</li> </ul>	<ul style="list-style-type: none"> <li>- Retourner des aliments plus petits pendant le processus de cuisson, garantit une friture uniforme de tous les morceaux</li> </ul>
L'appareil produit une fumée blanche	<ul style="list-style-type: none"> <li>- Une trop grande quantité d'huile a été utilisée</li> <li>- Présence de résidus de graisse</li> </ul>	<ul style="list-style-type: none"> <li>- Enlever l'excès d'huile</li> <li>- Nettoyez le panier rotatif après chaque utilisation</li> </ul>
Les pommes de terre ne sont pas frites de façon uniforme	<ul style="list-style-type: none"> <li>- Mauvais type de pomme de terre</li> <li>- Les pommes de terre non pas été échaudées</li> </ul>	<ul style="list-style-type: none"> <li>- Utilisez des pommes de terre fraîches et fermes</li> <li>- Coupez et séchez en tapotant afin d'éliminer l'excès d'amidon</li> </ul>
Les frites ne sont pas croustillantes	<ul style="list-style-type: none"> <li>- Quantité excessive d'eau</li> </ul>	<ul style="list-style-type: none"> <li>- Séchez correctement les pommes de terre avant de les mettre dans l'huile</li> <li>- Coupez les pommes de terre en morceaux plus petits</li> <li>- Ajoutez de l'huile</li> <li>- Échaudez les pommes de terre coupées</li> </ul>
E1	<ul style="list-style-type: none"> <li>- Circuit du capteur thermique défectueux</li> </ul>	<ul style="list-style-type: none"> <li>- Contactez le service Clients</li> </ul>

### Protection contre les surchauffes

En cas de dysfonctionnement du système de contrôle de la température, le système de protection contre la surchauffe sera activé et l'appareil ne fonctionnera pas. Lorsque cela se produit, débranchez le cordon d'alimentation. Attendez que l'appareil refroidisse complètement avant de le redémarrer ou de le ranger.

Si le problème persiste, contactez un centre de service.

## ÉLIMINATION



### INFORMATION UTILISATEUR

**« Mise en oeuvre de la directive 2012/19/UE sur les déchets d'équipements électriques et électroniques (DEEE) », relative à la réduction de l'utilisation de substances dangereuses dans les appareils électriques et électroniques, ainsi qu'à l'élimination des déchets.**

Le symbole de la poubelle sur roulettes barrée sur l'appareil ou sur son emballage indique que le produit doit être éliminé séparément des autres déchets à la fin de sa durée de vie. L'utilisateur doit donc apporter l'appareil à jeter à des centres de collecte séparés appropriés pour les déchets électriques et électroniques.

Pour plus de détails, veuillez contacter l'autorité locale spéciale. Une collecte séparée appropriée de l'appareil pour un recyclage, un traitement ou une élimination respectueux de l'environnement permet d'éviter les dommages à l'environnement et à la santé humaine et encourage la réutilisation et/ou le recyclage des matériaux qui composent l'appareil.

L'élimination abusive du produit par l'utilisateur entraînera l'application d'amendes administratives conformément aux lois en vigueur.

## GARANTIE

### Conditions

**La garantie a une durée de 24 mois à compter de la date d'achat.**

Cette garantie est valable seulement si correctement compilée et accompagnée du ticket de caisse qui confirme la date d'achat. L'appareil doit être remis exclusivement à notre SAV agréé.

La garantie couvre la substitution ou la réparation des composants de l'appareil défectueux à l'origine à cause de vices de fabrication.

Nous garantissons toute de même l'assistance (payante) même des produits hors garantie.

Le consommateur est titulaire des droits applicables par la législation nationale disciplinant la vente de biens de consommations ; cette garantie ne compromet pas les droits en question.

Le fabricant décline toute responsabilité pour les éventuels dommages physiques ou matériels dérivant de l'utilisation impropre de l'appareil et du non-respect des consignes indiquées dans le manuel.

### Limitations

Tous les droits de garantie et toutes nos responsabilités déchoient si l'appareil a été :  
-modifié de la part de personnel non autorisé.

-utilisé, conservé ou transporté de façon impropre.

La garantie ne couvre pas les pertes de prestations esthétiques ou celles qui ne compromettent pas l'origine des fonctions.

Si malgré l'attention dédiée au choix des composants et l'engagement dans la réalisation du produit que vous venez d'acheter vous remarquez des défauts ou si vous avez besoin d'informations, veuillez vous adresser au revendeur de zone.

**WARNUNGEN**

**Achtung: Lesen Sie sorgfältig die im folgenden Handbuch enthaltenen Warnhinweise, die wichtige Angaben zur Sicherheit bei der Installation, Verwendung und Wartung der Maschine bieten.**

**Wichtige Hinweise, die für die weitere Verwendung aufzubewahren sind.**

- Das Gerät kann von Kindern ab 8 Jahren und von Personen mit eingeschränkten körperlichen, sensorischen oder geistigen Fähigkeiten oder ohne Erfahrung oder notwendige Kenntnisse verwendet werden, sofern sie überwacht werden oder über die sichere Verwendung des Geräts und der daraus resultierenden Risiken eingewiesen wurden.
- Kinder dürfen nicht mit dem Gerät spielen.
- Die Reinigung und Wartung darf nicht von Kindern durchgeführt werden, es sei denn, sie sind über 8 Jahre alt und werden beaufsichtigt.
- Halten Sie das Gerät und sein Kabel außerhalb der Reichweite von Kindern unter 8 Jahren.
- Das Gerät darf nicht mit einer externen Zeitschaltuhr oder einem separaten Fernbedienungssystem betrieben werden.
- **ACHTUNG:** Um jegliche Gefahr durch ein versehentliches Zurücksetzen der thermischen Abschaltvorrichtung zu vermeiden, darf dieses Gerät nicht durch ein externes Betriebsgerät, wie z. B. eine Zeitschaltuhr, mit Strom versorgt werden oder an einen Stromkreis angeschlossen werden, der mit Strom versorgt oder vom Netz getrennt wird.
- Falls das Versorgungskabel beschädigt ist, dann darf dieses nur durch einen, vom Hersteller genehmigten,

Kundendienst ausgetauscht werden, um jegliches Risiko vorzubeugen.

- Bevor Sie das Gerät zum ersten Mal benutzen, reinigen Sie es und waschen Sie das Zubehör wie im Abschnitt WARTUNG beschrieben.
- Stellen Sie das Gerät NICHT gegen eine Wand oder gegen andere Geräte. Lassen Sie an der Rückseite und an den Seiten sowie oberhalb des Geräts mindestens 12 cm Freiraum. Stellen Sie nichts auf das Elektrogerät.
- DECKEN Sie die Lüftungsschlitze NICHT AB.
- STELLEN Sie das Gerät NICHT auf Ofenoberflächen.
- VERWENDEN Sie das Gerät NICHT auf oder in der Nähe von brennbaren Materialien, wie z. B. Tischtüchern und Vorhängen.



***ACHTUNG! Die Oberflächen können bei der Benutzung heiß werden.***

- Während des Garens erreicht die Temperatur im Inneren des Geräts mehrere hundert Grad Celsius. **UM PERSONENVERLETZUNGEN ZU VERMEIDEN**, stecken Sie niemals Ihre Hände in das Gerät, bevor es nicht vollständig abgekühlt ist.
- Beim Öffnen der Tür tritt heißer Dampf oder heiße Luft durch die Tür aus. Um Verbrennungen zu vermeiden, öffnen Sie die Ofentür vorsichtig und halten Sie einen Sicherheitsabstand ein.
- Achten Sie auf den heißen Dampf, der während des Betriebs oder nach dem Öffnen der Tür aus dem Gerät austreten kann.



- Während des Betriebs wird die Luft durch die Luftauslassöffnung abgelassen. HALTEN SIE HÄNDE UND GESICHT in sicherer Entfernung zur Luftauslassöffnung.
- Die Verwendung von Handschuhen oder Schutzausrüstung wird empfohlen, wenn Sie heiße Speisen und Zubehör in den Ofen einführen oder daraus entnehmen.
- Achten Sie darauf, dass die Lebensmittel nicht mit dem Heizelement im oberen Bereich des Heizraums in Berührung kommen. Achten Sie besonders auf Lebensmittel, die aufgehen können.
- Schütten Sie NIEMALS ÖL in den Drehkorb, in das Zubehör oder den Heizraum. Es kann zu Bränden oder Personenschäden kommen.
- Lassen Sie das Gerät während des Betriebs NICHT unbeaufsichtigt.
- Wenn das Gerät schwarzen Rauch ausstößt, SOFORT ABSCHALTEN und warten, bis der Rauch aufhört, bevor Sie den Inhalt des Ofens entfernen.
- Das Gerät ist für den Betrieb in häuslicher Umgebung als LUFTFRITEUSE / OFEN gebaut und ausgelegt, daher ist jede andere Verwendung als unsachgemäß und damit gefährlich anzusehen.
- Verwenden Sie das Gerät NICHT für andere als die in dieser Anleitung beschriebenen Zwecke.

Bewahren Sie die Garantie, die Quittung und die Gebrauchsanweisung zum weiteren Nachschlagen auf.

Überprüfen Sie nach dem Auspacken die Unversehrtheit des Geräts und verwenden Sie es nicht im Falle sichtbarer Schäden nicht, sondern wenden Sie sich an professionelles Fachpersonal.

Lassen Sie keine Teile der Verpackung in der Reichweite von Kindern und benutzen Sie sie nicht als Spielzeug: Es handelt sich um ein Elektrogerät und sollte als solches betrachtet werden.

Vergewissern Sie sich vor dem Anschluss des Geräts, dass die Spannung der Steckdose mit der auf dem Typenschild angegebenen Spannung übereinstimmt.

Die elektrische Sicherheit dieses Geräts ist nur dann gewährleistet, wenn es an ein wirksames Erdungssystem angeschlossen ist.

Wenn Stecker und Steckdose nicht kompatibel sind, lassen Sie die Steckdose von fachlich qualifiziertem Personal durch einen geeigneten Typ austauschen.

Verwenden Sie keine Adapter oder Verlängerungskabel, die nicht den aktuellen Sicherheitsvorschriften entsprechen oder die die Stromdurchgangsgrenzen überschreiten.

Trennen Sie das Gerät von der Stromversorgung, wenn es nicht benutzt wird, und stellen Sie sicher, dass es ausgeschaltet ist.

Ziehen Sie nicht am Netzkabel oder am Gerät selbst, wenn Sie den Stecker aus der Steckdose ziehen.

Bei der Verwendung von Elektrogeräten sind einige grundlegende Regeln zu beachten, insbesondere:

- Berühren Sie das Gerät nicht mit nassen oder feuchten Händen.
- Kinder sollten beaufsichtigt werden, um sicherzustellen, dass sie nicht mit dem Gerät spielen.
- Das Gerät nicht mit bloßen Füßen verwenden.
- Setzen Sie das Gerät nicht Witterungseinflüssen (Regen, Sonne) aus.
- Setzen Sie das Gerät keinen Stößen aus.

Wenn eine Störung oder ein anomaler Betrieb des Geräts vorliegt, ziehen Sie sofort den Netzstecker, manipulieren Sie es nicht und wenden Sie sich an ein autorisiertes Servicezentrum.

Wenn Sie sich entscheiden, diese Art von Geräten nicht mehr zu verwenden, ist es ratsam, es durch Durchtrennen des Netzkabels funktionsunfähig zu machen, natürlich nachdem Sie den Stecker aus der Steckdose gezogen haben.

Das Gerät wurde für den Betrieb in häuslicher Umgebung gebaut und konstruiert; jede andere Verwendung ist daher als unsachgemäß und damit als gefährlich anzusehen.

Verwenden Sie das Gerät nicht im Freien.

Aus Sicherheitsgründen kann das Gerät nicht zerlegt werden.

Stellen Sie das Gerät während des Gebrauchs auf eine ebene und stabile Fläche.

Stellen Sie das Gerät nicht auf ungeeignete, nicht hitzebeständige Oberflächen.

Um den versehentlichen Kontakt von Kindern mit heißen Teilen zu vermeiden, verwenden Sie das Gerät auf Flächen, die mindestens 85 cm über dem Boden liegen.

Halten Sie das Kabel von Wärmequellen fern.

Stellen Sie das Gerät nicht auf oder unter andere Öfen, Mikrowellenherde oder in die Nähe von Gasherden.

Bewegen Sie das Gerät nicht, wenn es in Betrieb ist, wenn es heiß ist und wenn es Lebensmittel oder Flüssigkeiten enthält.

Seien Sie vorsichtig bei der Verwendung von Behältern aus anderen Materialien als Metall und Glas (z. B. Keramik).

Decken Sie die Ofenteile nicht mit Blechen ab, da diese eine Überhitzung verursachen könnten.

Verwenden Sie keine Behälter aus Kunststoff, Papier oder ähnlichen Materialien.

Stecken Sie keine Gegenstände durch die Lüftungsöffnungen.

Die Außenseite des Ofens wird während des Betriebs sehr heiß. Berühren Sie keine heißen Oberflächen. Verwenden Sie die Griffe oder Knäufe.

Dieses Gerät ist mit einer Sicherheitstür aus gehärtetem Glas ausgestattet. Dieses Glas ist stärker als normales Glas und bruchfester. Gehärtetes Glas kann aber auch brechen. Wenn die Tür einen Kratzer oder eine Vertiefung aufweist, wenden Sie sich an den Hersteller oder dessen Kundendienst.

Bringen Sie Ihre Augen oder Ihr Gesicht nicht in die Nähe der Tür aus gehärtetem Sicherheitsglas, falls diese brechen sollte.

Sperrige Lebensmittel oder Metallutensilien dürfen nicht in den Ofen gestellt werden, da sie einen Brand oder einen elektrischen Schlag verursachen können.

Die Verwendung von Zubehör, das nicht vom Gerätehersteller empfohlen oder vermarktet wird, kann zu einer Verletzungsgefahr für Personen führen.

Vergewissern Sie sich vor der Verwendung des Kochgeschirrs und des Zubehörs, dass es für diese Art von Produkt geeignet ist.

**ACHTUNG:** Flüssigkeiten und Lebensmittel sollten nicht in versiegelten Behältern erhitzt werden, da sie explodieren können.

# BESCHREIBUNG DES PRODUKTS

## GERÄT

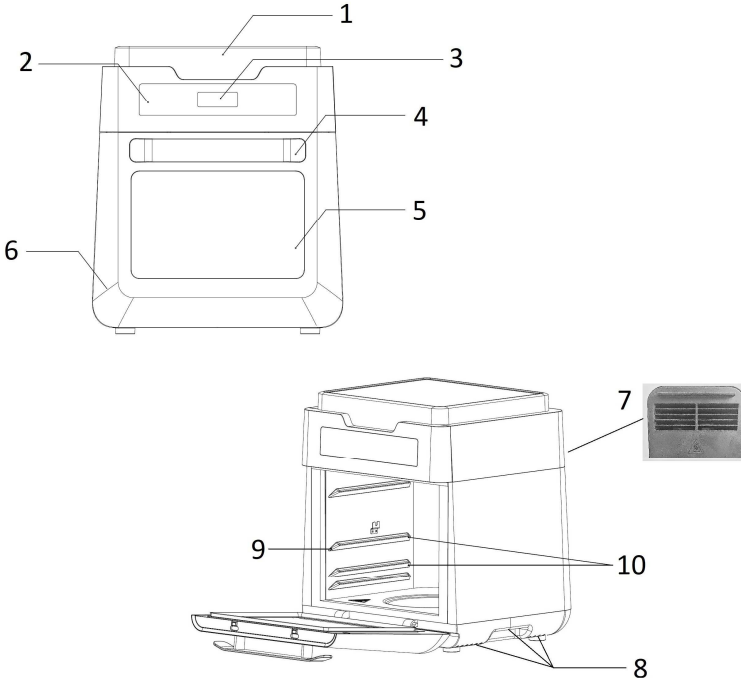

1. Oberer Deckel	6. Körper
2. Bedienfeld	7. Öffnen der hinteren Lüftung
3. Display	8. Öffnen der unteren Lüftung
4. Griff	9. Positionierung des Gitterrosts
5. Glas der Tür	10. Positionierung der Fettpfanne

## ZUBEHÖRE

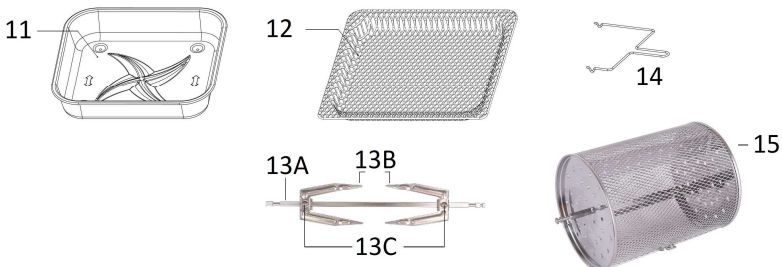

ZUBEHÖR	FUNKTION
11. Fettpfanne	Zum Auffangen von Fett oder Kochrückständen, zu positionieren in der zweiten oder dritten Führungsschiene
12. Gitterrost	Zum Auflegen der Speisen, zu positionieren in der dritten Führung, oberhalb der Fettpfanne,
13. Bratspieß 13A – Spieß 13B – Gabeln 13C - Schrauben	Für Bratspieß.
14. Zange für Bratspieß	Zum Herausziehen und Einsetzen des Bratspießes oder des Drehkorb
15. Drehkorb <b>(NICHT ENTHALTEN)</b>	Zum Frittieren von Pommes frites

Hinweis:

- Achten Sie darauf, dass der Braten oder das Hähnchen nicht zu groß ist, um sich im Ofen frei drehen zu können.
- Hähnchen: 2 kg Braten bis zu 2,5 - 3 kg (je nach Durchmesser des Fleisches, bis zu 15 cm Durchmesser).

### ACHTUNG

Gabeln, Spieße und andere Metallteile dieses Geräts sind scharf und werden während des Gebrauchs extrem heiß.

## NENNWERTE

Nennspannung	Nennfrequenz	Nennleistung
220-240V~	50-60Hz	1500-1700W

# GEBRAUCHSANLEITUNG

## BEDIENFELD



	<b>Ikone / Taste</b>	<b>Beschreibung der Funktion</b>
1		Zeit: Zur Einstellung der Garzeit
2		Temperatur: Zur Einstellung der Gartemperatur
3		Drehung: Wählen Sie diese Taste, wenn Sie etwas mit dem Bratspieß-Modus zubereiten möchten. Die Funktion kann mit jeder Voreinstellung verwendet werden. Die Ikone blinkt während der Nutzung.
4		Menü: Wenn der Benutzer die Menütaste auswählt, blinkt das Menüsymbol. Der Benutzer kann das Rezept (DIY, F-1 ~ F-7) auf dem PCB-Display wählen.
5	 	Wahl: 1. Stellen Sie die Zeit ein (wählen Sie die minutengenaue Garzeit, von 1 Min. bis 90 Minuten); 2. Stellen Sie die Temperatur ein (erhöhen oder verringern Sie die Gartemperatur in 5°C-Schritten von 60°C bis 200°C).
6		Einschalten: 1. Start; 2. Pause; 3. Einschalten.
7		ON/OFF: Drücken Sie diese Taste, um alle zu beleuchtenden Symbole zu aktivieren. Beim Aktivieren oder während des Maschinenbetriebs drücken Sie diese Taste, um den Betriebsmodus zu verlassen und die Maschine kehrt in den Standby-Zustand zurück.

## DISPLAY



	Beschreibung
	Zeit: Einstellintervall: 1 min – 90 min
	Temperatur: Einstellintervall: 60°C-200°C

### Menü:

Code	Speise / Funktion	Zeit (Minuten)	Temperatur (°C)
F-1	Getrocknete Früchte	12	160
F-2	Ganzes Hähnchen	30	200
F-3	Torte	15	160
F-4	Grill	10	200
F-5	Rindfleisch	15	200
F-6	Pommes frites	15	180
F-7	Fisch	10	180
DIY	Individuell	1-90	60-200

# VOR DER VERWENDUNG DES GERÄTS

---

Vor der ersten Nutzung des Ofens:



- Das Verpackungsmaterial entfernen.
- Das Handbuch, die Hinweisaufkleber und die Etiketten lesen;
- Vergewissern, dass die Bedienungsanleitung vollständig gelesen wurde und dass man sich mit den wichtigen Sicherheitsvorkehrungen vertraut gemacht hat.

## Wichtig

1. Reinigen Sie das Gerät und die Zubehörteile vor der ersten Verwendung und nach weiteren Verwendungen gemäß den Anweisungen im Abschnitt WARTUNG.
2. Heizen Sie das Gerät einige Minuten vor, um eventuelle Rückstände abzubrennen. Das Kochfeld kann bei der ersten Nutzung Rauch entwickeln. Dies deutet nicht auf einen Defekt hin und der Rauch wird innerhalb weniger Minuten nicht mehr auftreten. **Den Raum während der ersten Inbetriebnahme lüften.**



## Erstes Testeinschalten

- Stellen Sie das Gerät auf eine stabile, ebene, waagerechte und hitzebeständige Unterlage;
- Schließen Sie die Gerätetür;
- Schließen Sie den Stecker an eine geerdete Steckdose an;
- Die Kontrollleuchte  blinkt.
- Stellen Sie das DIY-Programm wie unten gezeigt ein und führen Sie es aus:

1. Drücken Sie die Taste  um auf das Display zuzugreifen;
  - o *Hinweis: Wenn innerhalb von 30 Sekunden keine Tasten gedrückt werden, schaltet sich das Display aus und die Kontrollleuchte  blinkt.*

2. Drücken Sie die Taste  und wählen Sie das DIY-Programm;

3. Drücken Sie die Taste , verwenden Sie die Tasten   um die Temperatur auf **200°C** einzustellen;

4. Drücken Sie die Taste , verwenden Sie die Tasten   um die Zeit auf **10 Minuten** einzustellen;

5. Drücken Sie die Taste  um den Betrieb zu starten. Das Gerät beginnt zu arbeiten und die interne Beleuchtung schaltet sich ein.

- Am Ende des Programms gibt das Gerät 5 Mal einen "BEEP" ab und das Display schaltet sich aus.









Das Gebläse bleibt ungefähr 30 Sekunden aktiv.

- Nachdem das Gebläse zum Stillstand gekommen ist, ziehen Sie den Netzstecker aus der Steckdose und lassen Sie das Gerät abkühlen.



## NUTZEN DES GERÄTS

---

*Hinweis: Führen Sie vor der ersten Inbetriebnahme des Backofens die im Abschnitt "Vor der Verwendung des Geräts" angegebenen Vorgänge durch.*

- Stellen Sie das Gerät auf eine stabile, ebene, waagerechte und hitzebeständige Unterlage;
- Setzen Sie die Fettpfanne (11) in den Ofen ein.
- Legen Sie die Zutaten auf den Gitterrost (12), auf den Drehkorb (15) oder auf den Spieß (13);
- Setzen Sie das gewählte Zubehör in das Gerät ein und schließen Sie die Tür;
- Schließen Sie den Stecker an eine geerdete Steckdose an.
- Die Kontrollleuchte  blinkt.
- Drücken Sie die Taste  um auf das Display zuzugreifen;
  - o *Hinweis: Wenn innerhalb von 30 Sekunden keine Tasten gedrückt werden, schaltet sich das Display aus und die Kontrollleuchte  blinkt.*
- Drücken Sie die Taste  um eine voreingestellte Funktion (von F-1 bis F7) oder die individuell eingestellte Funktion (DIY)  
Bei Wahl der Funktion **DIY**:
  - o Drücken Sie die Taste  und verwenden Sie die Tasten < > um die Temperatur einzustellen;
  - o Drücken Sie die Taste  und verwenden Sie die Tasten < > um die Garzeit einzustellen;
- Drücken Sie die Taste  um das Garen zu starten. Das innere Licht leuchtet auf.

### **Während des Garens:**

- o Drücken Sie die Taste  um die Drehung des Spießes (13) oder des Drehkorbs (15) zu aktivieren;
- o Drücken Sie die Taste  um den Garvorgang kurzzeitig zu unterbrechen; drücken Sie sie innerhalb von 30

Sekunden erneut, um den Garvorgang fortzusetzen oder ein neues Programm einzustellen;

*Hinweis: Wenn innerhalb von 30 Sekunden keine Tasten gedrückt werden, schaltet sich das Display aus und die*

*Kontrollleuchte  blinkt*

- Drücken Sie die Taste  um das Garen zu unterbrechen

- Am Ende des Programms gibt das Gerät 5 Mal einen "BEEP" ab und das Display schaltet sich aus.  
Das Gebläse bleibt ungefähr 30 Sekunden aktiv.
- Nach der Verwendung, den Stecker aus der Steckdose abziehen.

#### **Hinweis:**

- *Sie können die Tür der Lftfritteuse jederzeit öffnen, um den Fortschritt des Gerichts zu überprüfen.*
- *Beachten Sie die Tabellen in diesem Handbuch, um die richtigen Einstellungen zu ermitteln.*

#### **Empfehlungen:**

- *Speisen in kleinen Portionen benötigen in der Regel etwas weniger Garzeit als Speisen in größeren Portionen.*
- *Große Speisemengen benötigen eine etwas längere Garzeit als kleinere Mengen.*
- *Das Wenden oder Umdrehen kleinerer Lebensmittel während des Garvorgangs gewährleistet, dass alle Stücke gleichmäßig frittiert werden.*
- *Für ein knusprigeres Ergebnis befeuchten Sie frische Kartoffeln mit ein wenig Pflanzenöl. Wenn Sie einen Spritzer Öl hinzufügen, tun Sie dies kurz vor dem Garen.*
- *Legen Sie ein Backblech oder eine Auflaufform in den Umluftofen, wenn Sie einen Kuchen oder eine Quiche backen. Auch beim Garen von empfindlichen oder gefüllten Speisen wird eine ofenfeste Pfanne empfohlen.*

#### **WARNUNGEN:**

Während des Garvorgangs werden der Drehkorb und anderes Zubehör sehr heiß. Wenn Sie das Zubehör entfernen, um den Fortschritt zu überprüfen, stellen Sie sicher, dass Sie einen Untersetzer oder eine hitzebeständige Oberfläche in der Nähe haben, um es darauf abzustellen. Stellen Sie den Drehkorb niemals direkt auf eine Arbeitsplatte oder einen Tisch.

## REINIGUNG UND WARTUNG

**Vor jeder Reinigung und Wartung den Stecker aus der Steckdose ziehen. Reinigen Sie das Gerät und das Zubehör nach jedem Gebrauch.**

**Reinigen Sie das Gerät nur, wenn es kalt ist.**

Keine übermäßig nassen Substanzen, Flüssigkeiten oder Tücher verwenden, da Wasser, das in das Gerät eindringt, dieses irreparabel beschädigen kann.

**Verwenden Sie zur Reinigung des Ofens oder des Zubehörs keine chemischen Lösungsmittel, Scheuerschwämme oder Scheuermittel.**

**DAS GERÄT NIEMALS IN WASSER EINTAUCHEN**

### **Außenseite des Elektrogeräts**

Reinigen Sie die Außenseite des Elektrogeräts mit einem warmen und feuchten Lappen.

### **Innenwände und Tür**

Reinigen Sie die Innenwände des Ofens und der Tür nach jedem Gebrauch, nachdem das Gerät vollständig abgekühlt ist, mit warmem Wasser, einem milden Reinigungsmittel und einem nicht scheuernden Schwamm. Das Ofeninnere darf nicht feucht sein.

Verwenden Sie keine scharfen Scheuermittel oder scharfe Metallschaber, um das Glas der Ofentür zu reinigen, da diese die Oberfläche zerkratzen können, wodurch das Glas zerspringen kann.

Entfernen Sie Essensrückstände, falls notwendig, mit einer Reinigungsbürste von der oberen Abschirmung.

### **Fettpfanne (11), Gitterrost (12), Spieß (13), Zange für Spieß (14), Drehkorb (15).**

Waschen Sie diese Teile mit handelsüblichen Geschirrspülmitteln.

Dieses Zubehör kann in der Spülmaschine gereinigt werden.

### **Innenbeleuchtung.**

Wenden Sie sich für den Austausch der inneren Glühbirne an einen autorisierten Kundendienst.

## PROBLEMLÖSUNG

Problem	Ursache	Lösung
Das Produkt funktioniert nicht	<ul style="list-style-type: none"> <li>- Elektrogerät nicht angeschlossen</li> <li>- Garzeit und -temperatur nicht eingestellt</li> </ul>	<ul style="list-style-type: none"> <li>- Das Netzkabel einstecken</li> <li>- Temperatur und Zeit einstellen; prüfen, dass die Tür geschlossen ist</li> </ul>
Gericht nicht gegart	<ul style="list-style-type: none"> <li>- Drehkorb überlastet</li> <li>- Eingestellte Temperatur ist zu niedrig</li> </ul>	<ul style="list-style-type: none"> <li>- In kleinen Portionen frittieren</li> <li>- Die Temperatur erhöhen</li> </ul>
Gericht nicht gleichmäßig frittiert	<ul style="list-style-type: none"> <li>- Gericht dreht sich nicht während des Garens</li> </ul>	<ul style="list-style-type: none"> <li>- Das Wenden oder Umdrehen kleinerer Lebensmittelteile während des Garvorgangs gewährleisten, dass alle Stücke gleichmäßig frittiert werden</li> </ul>
Weißer Rauch aus dem Elektrogerät	<ul style="list-style-type: none"> <li>- Es wurde zu viel Öl verwendet</li> <li>- Fettrückstände</li> </ul>	<ul style="list-style-type: none"> <li>- Das überschüssige Öl entfernen</li> <li>- Den Drehkorb nach der Verwendung reinigen</li> </ul>
Pommes frites nicht gleichmäßig frittiert	<ul style="list-style-type: none"> <li>- Falsche Kartoffelart</li> <li>- Kartoffel nicht blanchiert</li> </ul>	<ul style="list-style-type: none"> <li>- Frische und feste Kartoffeln verwenden</li> <li>- Aufschneiden und trocken tupfen, um überschüssige Stärke zu entfernen</li> </ul>
Pommes frites nicht knusprig	<ul style="list-style-type: none"> <li>- Zu viel Wasser</li> </ul>	<ul style="list-style-type: none"> <li>- Die Kartoffeln vor dem benetzen mit Öl trocknen</li> <li>- In kleinere Stücke aufschneiden</li> <li>- Öl hinzugeben</li> <li>- Die aufgeschnittenen Kartoffeln blanchieren</li> </ul>
E1	<ul style="list-style-type: none"> <li>- Kreis des Thermosensors beschädigt</li> </ul>	<ul style="list-style-type: none"> <li>- Den Kundendienst verständigen</li> </ul>

### Schutz gegen Überhitzung

Bei einer Störung des Temperaturregelsystems wird der Überhitzungsschutz aktiviert und das Gerät arbeitet nicht. Wenn dies geschieht, den Netzschalter abtrennen. Warten Sie, bis das Gerät vollständig abgekühlt ist, bevor Sie es wieder in Betrieb nehmen oder einlagern.

Wenn das Problem weiterhin besteht, wenden Sie sich an einen Kundendienst.

## ENTSORGUNG



### INFORMATION FÜR DEN BENUTZER

“Umsetzung der Richtlinie 2012/19/EU über Elektro- und Elektronik-Altgeräte (WEEE)” zur Verringerung der Verwendung gefährlicher Stoffe in Elektro- und Elektronikgeräten sowie zur Abfallentsorgung.

Das Symbol der durchgestrichenen Mülltonne auf dem Gerät oder seiner Verpackung weist darauf hin, dass das Produkt am Ende seiner Lebensdauer getrennt von anderen Abfällen entsorgt werden muss. Der Benutzer muss daher die ausgemusterten Geräte zu geeigneten getrennten Sammelstellen für Elektro- und Elektronikabfälle bringen. Für weitere Einzelheiten wenden Sie sich bitte an die zuständige lokale Behörde. Eine geeignete getrennte Sammlung der Geräte für das spätere Recycling, die Verarbeitung oder die umweltfreundliche Entsorgung trägt dazu bei, Schäden an der Umwelt und der menschlichen Gesundheit zu vermeiden, und fördert die Wiederverwendung und/oder das Recycling der Materialien, aus denen die Geräte bestehen. Eine widerrechtliche Entsorgung des Produkts durch den Benutzer hat die Anwendung von Verwaltungsstrafen gemäß den geltenden Gesetzen zur Folge.

## GARANTIE

### **Garantiebedingungen**

#### **Die Garantiezeit beträgt 24 Monate ab Kaufdatum.**

Diese Garantie ist nur dann gültig, wenn sie korrekt ausgefüllt und mit der Quittung, die das Kaufdatum belegt, versehen ist.

Das Gerät darf nur an unserem autorisierten Kundendienstzentrum abgegeben werden. Unter Garantie versteht man den Austausch oder die Reparatur von Komponenten des Gerätes, die aufgrund von Fabrikationsfehlern von Anfang an defekt sind.

Allerdings ist der (kostenpflichtige) Kundendienst auch für Produkte außerhalb der Garantiezeit gewährleistet.

Der Verbraucher hat die nach nationalem Recht für den Verkauf von Konsumgütern geltenden Rechte; diese Garantie berührt diese Rechte nicht.

Der Hersteller übernimmt keine Haftung für Personen-, Tier- oder Sachschäden, die durch unsachgemäßen Gebrauch des Gerätes oder durch Nichtbeachtung der in der entsprechenden Anleitung angegebenen Anweisungen entstehen.

#### **Einschränkungen**

Alle Garantieansprüche und unsere Haftung erlöschen in folgenden Fällen:

- Manipulationen durch unbefugtes Personal.
- Unsachgemäße Verwendung, Lagerung oder Transport.

Ausgeschlossen von der Garantie sind Beeinträchtigungen des ästhetischen Erscheinungsbildes oder Schäden, welche die Funktionsfähigkeit nicht beeinträchtigen.

Wenn Sie trotz unserer Sorgfalt bei der Auswahl der Materialien und bei der Herstellung des von Ihnen gekauften Produkts Mängel feststellen oder wenn Sie Informationen benötigen, rufen Sie bitte Ihren lokalen Händler an.

**ADVERTENCIAS**

**Atención:** leer atentamente las advertencias contenidas en el siguiente manual ya que suministran indicaciones importantes en cuanto a la seguridad de la instalación, de uso y de mantenimiento.

**Instrucciones importantes que deben conservarse para consultas adicionales.**

- El aparato puede ser utilizado por niños de edad no inferior a 8 años y por personas con reducidas capacidades físicas, sensoriales o mentales, o sin experiencia o los conocimientos necesarios, siempre bajo vigilancia o después de haber recibido instrucciones relativas al uso seguro del aparato y a la comprensión de los peligros que este conlleva.
- Los niños no deben jugar con el aparato.
- Las operaciones de limpieza y de mantenimiento no deben ser realizadas por niños a menos que tengan más de 8 años y estén supervisados.
- Mantener el aparato y su cable fuera del alcance de los niños con menos de 8 años.
- El aparato no deberá ponerse en funcionamiento mediante un temporizador externo o con un sistema de mando a distancia separado.
- **ATENCIÓN:** Con el fin de evitar cada peligro debido al rearme accidental del dispositivo térmico de interrupción, este aparato no debe ser alimentado con un dispositivo de maniobra externo, como un temporizador, o bien, ser conectado a un circuito que es alimentado regularmente o deshabilitado del servicio.

- Si el cable de alimentación se dañara, debe ser sustituido solamente en los centros de asistencia autorizados por el fabricante, de modo de prevenir todo riesgo.
- Antes de utilizar el aparato por primera vez, limpiarlo y lavar los accesorios como se indica en el apartado MANTENIMIENTO.
- NO APOYAR el electrodoméstico contra una pared o contra otros electrodomésticos. Dejar un espacio libre de por lo menos 12 cm en la parte de atrás, en los lados y arriba del electrodoméstico. No apoyar nada sobre el electrodoméstico.
- NO CUBRIR las aperturas de ventilación.
- NO POSICIONAR la unidad en las superficies de los hornillos.
- NO UTILIZAR el electrodoméstico sobre o cerca de materiales combustibles, como manteles y cortinas.



- Durante la cocción, la temperatura interna de la unidad alcanza diferentes centenares de grados centígrados. PARA EVITAR LESIONES PERSONALES, no poner nunca las manos en el interior de la unidad hasta que no esté completamente fría.
- Se emite un flujo de vapor caliente o de aire caliente a través de la puerta durante la apertura. Para evitar quemaduras, abrir la puerta del horno con cuidado, manteniendo una distancia de seguridad.

- Atención al vapor caliente que podría escapar del aparato durante el funcionamiento o después de la apertura de la puerta.
- Durante el funcionamiento, el aire es liberado a través de la ventilación de salida del aire. **MANTENER LAS MANOS Y LA CARA** a una distancia de seguridad de la ventilación de salida del aire.
- Se recomienda el uso de guantes o dispositivos de protección durante la introducción o la extracción de alimentos calientes del horno o de los accesorios.
- Evitar que la comida entre en contacto con el elemento de calentamiento en la parte alta de la cavidad de calentamiento. Prestar mucha atención a los alimentos que puedan fermentar.
- **NO VERTER NUNCA** aceite en el cesto giratorio, en los otros accesorios y en la cavidad de calentamiento. Podrían comprobarse incendios o lesiones personales.
- Durante el uso, **NO DEJAR** el aparato sin vigilancia.
- Si la unidad emite humo negro, **DESCONECTAR INMEDIATAMENTE** y esperar a que el humo cese antes de remover el contenido del horno.
- El aparato ha sido construido y diseñado para funcionar en ambientes domésticos como **FREIDORA DE AIRE / HORNO**, en consecuencia, cada otro uso debe considerarse inadecuado y, por lo tanto, peligroso.
- **NO USAR** el aparato para fines diferentes de los descritos en este manual.

Conservar la garantía, la factura fiscal y el manual de instrucciones para consultas adicionales.



Después de haber quitado el embalaje asegurarse de la integridad del aparato y en caso de daños visibles no utilizarlo y dirigirse a personal profesionalmente cualificado.

No dejar partes del embalaje al alcance de los niños, ni utilizarlo como juego: es un aparato eléctrico y como tal debe ser considerado.

Antes de conectar el aparato, asegurarse de que la tensión presente en la toma de corriente, corresponda a la indicada en los datos de la placa.

La seguridad eléctrica de este aparato se garantiza solamente cuando está conectado a una instalación eficaz de puesta a tierra.

En el caso de que el enchufe y la toma no sean compatibles, hacer sustituir la toma por un tipo adecuado por personal profesionalmente cualificado.

No utilizar adaptadores o alargadores que no cumplan con las normativas de seguridad vigentes o que superen los límites de las capacidades en valor de la

corriente.

Desconectar el aparato de la red de alimentación cuando no es utilizado y asegurarse de que esté apagado.

No tirar el cable de alimentación ni el propio aparato para desconectar el enchufe de la toma de corriente.

El uso de cualquier aparato eléctrico implica la observancia de algunas reglas fundamentales, en concreto:

- No tocar el aparato con las manos mojadas o húmedas.
- Los niños deberán estar vigilados para asegurarse de que no juegan con el aparato.
- No utilizar el aparato con los pies descalzos.
- No dejar el aparato expuesto a agentes atmosféricos (lluvia, sol).
- No someterlo a impactos.

En el caso de que haya una avería o un funcionamiento anómalo del aparato desconectar inmediatamente el enchufe, no manipularlo y dirigirse a un centro de asistencia autorizado.

Si se decide dejar de utilizar este tipo de aparato, conviene dejarlo inoperativo, cortando el cable de alimentación, obviamente después de haber desenchufado la toma de corriente.

El aparato ha sido fabricado y concebido para funcionar en ambientes domésticos; por lo tanto cualquier otro uso es de considerarse inadecuado y por lo tanto peligroso.

No usar el aparato al abierto.

Por motivos de seguridad, el aparato no puede desmontarse.

Durante el uso, mantener el aparato sobre una superficie plana y estable.

No apoyar el aparato sobre superficies inadecuadas y no existentes al calor. Para evitar contactos accidentales con partes calientes por parte de los niños, utilizar el aparato sobre superficies de apoyo con una altura mínima de 85 cm. desde el suelo.

Mantener el cable alejado de fuentes de calor.

No posicionar el aparato encima o debajo de otros hornos, hornos microondas o cerca de hornillos de gas.

No mover el aparato cuando funciona, cuando está caliente y cuando contiene alimentos o líquidos.

Prestar atención al uso de recipientes de material diferentes del metal y del vidrio (ej. cerámica).

No cubrir las partes del horno con láminas metálicas, podrían provocar un recalentamiento.

No utilizar recipientes de plástico, papel o materiales similares.

No introducir objetos a través de las aberturas de ventilación.

La parte externa del horno se calienta mucho durante el uso. No tocar las superficies calientes. Usar manillas o pomos.

Este aparato incorpora una puerta de seguridad de vidrio templado. Este vidrio es más fuerte que el vidrio normal y más resistente a la rotura. En cualquier caso, el vidrio templado puede romperse. Si la puerta presenta un arañazo o una muesca, contactar al fabricante o a su servicio de asistencia.

No acercar los ojos ni la cara a la puerta de seguridad de vidrio templado, en caso de rotura.

No deberán introducirse en el horno alimentos voluminosos o utensilios metálicos cuando pueden provocar un incendio o un riesgo de descargas eléctricas.

El uso de accesorios, no recomendados ni comercializados por el fabricante de electrodomésticos, puede provocar el riesgo de lesiones personales.

Comprobar que los utensilios y los accesorios de cocción se adaptan a este tipo de productos antes de utilizarlos.

**ATENCIÓN:** los líquidos y los productos alimentarios no deberán calentarse dentro de recipientes sellados, puesto que podrían explotar.

## DESCRIPCIÓN DEL PRODUCTO

### APARATO

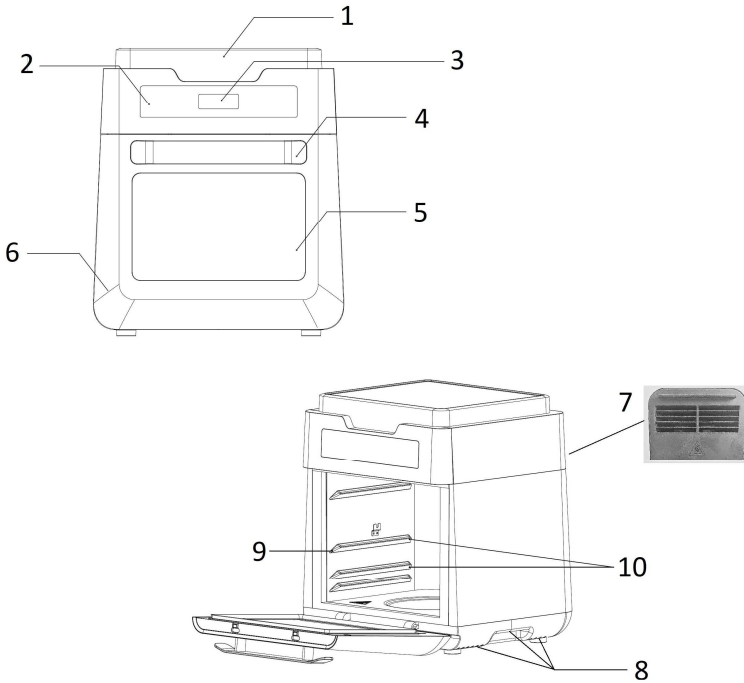

1. Tapa superior	6. Cuerpo
2. Panel de control	7. Apertura de ventilación trasera
3. Visor	8. Aperturas de ventilación inferiores
4. Tirador	9. Posicionamiento de la rejilla
5. Vidrio de la puerta	10. Posicionamiento de la bandeja grasera

### ACCESORIOS

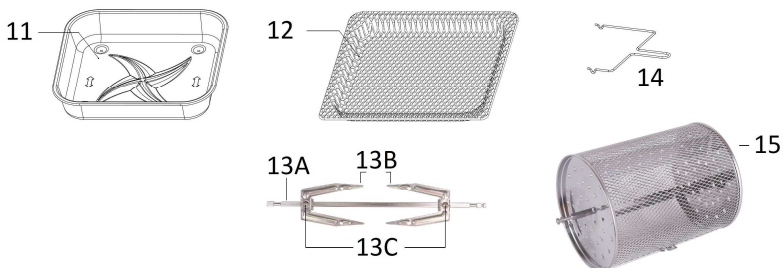

<b>ACCESORIO</b>	<b>FUNCIÓN</b>
11. Bandeja grasera	Para recoger la grasa o los residuos de cocción, para posicionar en la segunda o en la tercera guía
12. Parrilla	Para poner la comida, para posicionar en la tercera guía, arriba de la bandeja grasera,
13. Asador giratorio 13A – varilla 13B – tenedores 13C – tornillos	Para asador giratorio.
14. Pinza para asador giratorio	Para extraer e introducir el asador giratorio o el cesto giratorio
15. Cesto giratorio <b>(NO INCLUIDO)</b>	Para freír las patatas

Notas:

- Asegurarse que la carne o el pollo no sean demasiado grandes para girar libremente en el interior del horno.
- Pollo: 2 kg carne hasta 2,5 - 3 kg (según el diámetro de la carne, hasta 15 cm de diámetro).

### **ATENCIÓN**

Tenedores, pinchos y otras partes metálicas de esta unidad son afiladas y se vuelven extremadamente calientes durante el uso.

## **VALORES NOMINALES**

<b>Voltaje nominal</b>	<b>Frecuencia nominal</b>	<b>Potencia nominal</b>
220-240V~	50-60Hz	1500-1700W

## INSTRUCCIONES DE USO



### PANEL DE CONTROL



	Icono / Tecla	Descripción de la función
1		Tiempo: Para configurar el tiempo de cocción
2		Temperatura: Para configurar la temperatura de cocción
3		Rotación: Seleccionar este botón cuando se debe cocinar cualquier cosa utilizando la modalidad asador giratorio. La función puede ser utilizada con cualquier pre-set. El icono parpadeará durante el uso.
4		Menú: Cuando el usuario elige el botón Menú, el icono del Menú parpadea. El usuario puede elegir la receta (DIY, F-1 ~ F-7) en el visor PCB.
5		Selección: 1. Regular el tiempo (seleccionar el tiempo de cocción exacto al minuto, de 1 min a 90 minutos); 2. Regular la temperatura (aumentar o disminuir la temperatura de cocción de a 5°C intervalos que van de 60°C a 200°C).
6		Puesta en marcha: 1. Inicio; 2. Pausa; 3. Puesta en marcha.
7		ON/OFF: Presionar esta tecla para activar todos los iconos para iluminar. En la activación o durante el funcionamiento de la máquina, presionar esta tecla para salir de la modalidad de funcionamiento y la máquina volverá al estado de standby.

## VISOR



	Descripción
	Tiempo: Intervalo de regulación: 1 min – 90 min
	Temperatura: Intervalo de regulación: 60°C-200°C

### Menú:

Código	Alimento / Función	Tiempo (minutos)	Temperatura (°C)
F-1	Fruta seca	12	160
F-2	Pollo entero	30	200
F-3	Torta	15	160
F-4	Asador	10	200
F-5	Ternera	15	200
F-6	Patatas fritas	15	180
F-7	Pescado	10	180
DIY	Personalizado	1 - 90	60 - 200

## ANTES DE UTILIZAR EL APARATO

---







Antes de utilizar el horno por primera vez:

- Remover todos los materiales de embalaje.
- Leer todo el manual, adhesivos de advertencia y etiquetas;
- Asegurarse de haber leído completamente el manual de instrucciones y de haber adquirido familiaridad con las importantes precauciones de seguridad.

### Importante

1. Antes del uso inicial y después de los siguientes usos, limpiar el aparato y lavar los accesorios como se indica en el párrafo MANTENIMIENTO.
2. Precalentar la unidad por algunos minutos para quemar eventuales residuos. El plano de cocción podría emitir humo la primera vez que se utiliza. Esto no indica un defecto y no se emitirá más humo dentro de pocos minutos. **Ventilar el local durante el primer funcionamiento.**







### Primer encendido de prueba

- Posicionar el electrodoméstico en una superficie estable, plana, horizontal y resistente al calor;
- Cerrar la puerta del aparato;
- Conectar el enchufe a una toma de corriente con puesta a tierra;
- El indicador  parpadeará.
- Configurar y ejecutar el programa DIY como se indica a continuación:
  1. Presionar la tecla  para encender el visor;
    - o *Nota: si ninguna tecla se presiona dentro de 30 segundos, el visor se apaga y el indicador  parpadea.*
  2. Presionar la tecla  y seleccionar el programa DIY;
  3. Presionar la tecla , usar las teclas < > para configurar la temperatura a **200°C**;
  4. Presionar la tecla , usar las teclas < > para configurar el tiempo a **10 minutos**;
  5. Presionar la tecla  para poner en marcha el funcionamiento. El aparato inicia a funcionar y la luz interna se encenderá.
- Al final del programa, el aparato emitirá un "BIP" 5 veces y el visor se apagará.
- El ventilador permanecerá activo por aproximadamente 30 segundos.
- Después que el ventilador se pare, desconectar el enchufe de la toma de corriente y dejar enfriar el aparato.





## USO DEL APARATO

---

*Nota: antes de utilizar el horno por primera vez, realizar las operaciones indicadas en el apartado «Antes de utilizar el aparato».*

- Posicionar el electrodoméstico en una superficie estable, plana, horizontal y resistente al calor;
- Introducir la bandeja grasa (11) en el horno.
- Posicionar los ingredientes en la rejilla (12), en el cesto giratorio (15) o en el asador giratorio (13);
- Introducir el accesorio elegido en el aparato y cerrar la puerta;
- Conectar el enchufe a una toma de corriente con puesta a tierra.
- El indicador  parpadeará.
- Presionar la tecla  para encender el visor;
  - o *Nota: si ninguna tecla se presiona dentro de 30 segundos, el visor se apaga y el indicador  parpadea.*
- Presionar la tecla  para elegir una función preconfigurada (de F-1 a F7) o la función personalizada (DIY)  
Si se ha seleccionado la función **DIY**:
  - o Presionar la tecla  y usar las teclas < > para configurar la temperatura;
  - o Presionar la tecla  y usar las teclas < > para configurar el tiempo de cocción;
- Presionar la tecla  para poner en marcha la cocción. La luz interna se encenderá.

### **Durante la cocción:**

- o Presionar la tecla  para activar o desactivar la rotación del asador giratorio (13) o del cesto giratorio (15);
- o Presionar la tecla  para interrumpir momentáneamente la cocción; presionarlo nuevamente dentro de los 30 segundos para retomar la cocción o configurar un nuevo programa;  
*Nota: si ninguna tecla se presiona dentro de 30 segundos, el visor se apaga y el indicador  parpadea*
- o Presionar la tecla  para interrumpir la cocción



- Al final del programa, el aparato emitirá un "BIP" 5 veces y el visor se apagará.
- El ventilador permanecerá activo por aproximadamente 30 segundos.
- Después del uso, desconectar el enchufe de la toma de corriente.

**Notas:**

- *Es posible abrir la puerta de la Freidora de Aire en cualquier momento para controlar el estado de avance de la comida.*
- *Consulta las tablas en este manual para determinar las configuraciones correctas.*

**Sugerencias:**

- *Los alimentos de dimensiones más pequeñas requieren por lo general un tiempo de cocción levemente inferior respecto a los más grandes.*
- *Grandes cantidades de comida requieren un tiempo de cocción levemente más largo respecto a cantidades menores.*
- *Voltear o girar alimentos de dimensiones más pequeñas durante el proceso de cocción, asegurarse de que todas las piezas se hayan freído de modo uniforme.*
- *Para un resultado más crocante, humedecer un poco con aceite vegetal las patatas frescas. Cuando se agrega un poco de aceite, realizarlo justo antes de la cocción.*
- *Poner una bandeja o una fuente en el horno de aire cuando se cocina una torta o un quiché. Se recomienda también una bandeja para horno cuando se cocinan alimentos frágiles o rellenos.*

**ADVERTENCIAS:**

Durante el proceso de cocción, el cesto giratorio y los otros accesorios se calientan mucho. Cuando se remueven los accesorios para controlar el avance, asegurarse de tener un salvamanteles o una superficie resistente al calor cerca para apoyarlos. No posicionar nunca el cesto giratorio directamente en un estante o en una mesa.

## **LIMPIEZA Y MANTENIMIENTO**

**Desconectar el enchufe de la toma de corriente antes de efectuar cualquier operación de limpieza y mantenimiento.**

**Limpiar el aparato y los accesorios después de cada uso.**

**Limpiar el aparato solo cuando está frío.**

No utilizar sustancias, líquidos o paños excesivamente mojados, porque eventuales filtraciones podrían dañar el aparato irreparablemente.

**No utilizar disolventes químicos, esponjas abrasivas o productos abrasivos para la limpieza del horno o de los accesorios.**

**NO SUMERGIR NUNCA EL APARATO EN AGUA**

**Exterior del electrodoméstico**

Limpiar el exterior del electrodoméstico con un paño caliente y húmedo.

### **Paredes interiores y puertas**

Limpiar las paredes internas del horno y de la puerta después de cada uso, después de que el aparato se ha enfriado completamente, con agua caliente, un detergente delicado y una esponja no abrasiva. No dejar el interior del horno húmedo.

No usar detergentes abrasivos agresivos o rasquetas metálicas afiladas para limpiar el vidrio de la puerta del horno, puesto que pueden rayar la superficie, provocando la fragmentación del vidrio.

Si es necesario, remover los residuos de comida indeseados de la pantalla superior con un cepillo para la limpieza.

### **Bandeja grasera (11), rejilla (12), asador giratorio (13), pinza para asador giratorio (14), cesto giratorio (15).**

Lavar estas partes con detergentes comunes para loza.

Estos accesorios pueden lavarse en lavavajillas.

### **Luz interna.**

Para sustituir la bombilla interna, dirigirse a un centro de asistencia autorizado.

## RESOLUCIÓN DE PROBLEMAS

Problema	Causa	Solución
El producto no funciona	<ul style="list-style-type: none"> <li>- Electrodoméstico no conectado</li> <li>- Tiempo de preparación y temperatura no configurada</li> </ul>	<ul style="list-style-type: none"> <li>- Conectar el cable de alimentación</li> <li>- Configurar la temperatura y la hora; controlar que la puerta esté cerrada</li> </ul>
Alimento no cocido	<ul style="list-style-type: none"> <li>- Cesto giratorio sobrecargado</li> <li>- Temperatura configurada demasiado baja</li> </ul>	<ul style="list-style-type: none"> <li>- Freír en pequeñas porciones</li> <li>- Aumentar la temperatura</li> </ul>
Alimento no freído de modo uniforme	<ul style="list-style-type: none"> <li>- Alimento no girado durante la cocción</li> </ul>	<ul style="list-style-type: none"> <li>- Voltrear o girar alimentos de dimensiones más pequeñas durante el proceso de cocción, asegurarse de que todas las piezas se hayan freído de modo uniforme</li> </ul>
Humo blanco proveniente del electrodoméstico	<ul style="list-style-type: none"> <li>- Se ha utilizado demasiado aceite</li> <li>- Residuos de grasa</li> </ul>	<ul style="list-style-type: none"> <li>- Remover el aceite en exceso</li> <li>- Limpiar el cesto giratorio después de cada uso</li> </ul>
Patatas fritas no freídas de modo uniforme	<ul style="list-style-type: none"> <li>- Tipo de patata incorrecto</li> <li>- Patatas no escaldadas</li> </ul>	<ul style="list-style-type: none"> <li>- Usar patatas frescas y duras</li> <li>- Cortar y secar cuidadosamente para eliminar el almidón en exceso</li> </ul>
Patatas fritas no crocantes	<ul style="list-style-type: none"> <li>- Demasiada agua</li> </ul>	<ul style="list-style-type: none"> <li>- Secar bien las patatas antes de humedecerlas en aceite</li> <li>- Cortar en piezas más pequeñas</li> <li>- Agregar más aceite</li> <li>- Escaldar las patatas cortadas</li> </ul>
E1	<ul style="list-style-type: none"> <li>- Circuito del sensor térmico roto</li> </ul>	<ul style="list-style-type: none"> <li>- Contactar con el servicio a clientes</li> </ul>

### Protección contra el sobrecalentamiento

En caso de mal funcionamiento del sistema de control de la temperatura, el sistema de protección del sobrecalentamiento se activará y la unidad no funcionará. Cuando esto se produce, desconectar el cable de alimentación. Esperar a que la unidad se enfríe completamente antes de ponerla en marcha nuevamente o reponerla.

Si el problema persiste, contactar con un centro de asistencia.

## ELIMINACIÓN



### INFORMACIÓN A LOS USUARIOS

**“Aplicación de la Directiva 2012/19/EU sobre Residuos de Aparatos Eléctricos y Electrónicos (RAEE)”, concerniente al uso reducido de sustancias peligrosas en equipos eléctricos y electrónicos, así como a la eliminación de residuos”.**

El símbolo del contenedor marcado con una X señalado en el equipo o en la confección indica que el producto al final de su vida útil debe ser recogido separadamente de los otros desechos. El usuario por lo tanto tendrá que entregar el equipo que llegó al final de su vida a los centros comunales de recogida diferenciada de desechos eléctricos y electrónicos idóneos.

Para más detalles, por favor contactar a la autoridad local correspondiente.

La adecuada recogida diferenciada para el envío sucesivo del equipo al reciclaje, al tratamiento y a la eliminación ambientalmente compatible contribuye a evitar posibles efectos negativos en el ambiente y en la salud y favorece el reutilizo y/o reciclado de los materiales que componen el equipo. La eliminación abusiva del producto por parte del usuario dará lugar a la aplicación de multas administrativas de conformidad con las leyes en vigor.

## GARANTÍA

### Condiciones

**La garantía tiene validez de 24 meses desde la fecha de la compra.**

La presente garantía es válida solo si es correctamente llenada y acompañada de la factura fiscal que certifica la fecha de la compra.

El aparato debe ser entregado exclusivamente en un Centro de Asistencia nuestro autorizado.

Por garantía se entiende la sustitución o la reparación de los componentes del aparato que resultan defectuosos en el origen por defectos de fabricación. Está de todos modos garantizada la asistencia (con pago) incluso en productos fuera de garantía.

El consumidor es titular de los derechos aplicables por la legislación nacional que disciplina la venta de los bienes de consumo; esta garantía deja sin perjuicio estos derechos.

La Casa fabricante declina toda responsabilidad por eventuales daños a personas, animales o cosas, consecuencia de uso inadecuado del aparato y la inobservancia de las prescripciones indicadas en el respectivo manual de instrucciones.

### Limitaciones

Todo derecho de garantía y toda responsabilidad nuestra decaen si el aparato ha sido:

- Manipulado por parte de personal no autorizado.
- Empleado, conservado o transportado de manera inadecuada.

Están de todos modos excluidas de la garantía las pérdidas de prestaciones estéticas o tales de no comprometer la sustancia de las funciones.

Si, no obstante, el cuidado en la selección de los materiales y el empeño en la realización del producto que ha apenas comprado se detectaran defectos, o en caso de que necesitara información, le recomendamos llamar al revendedor de zona.

**UPOZORNĚNÍ**

**Pozor: pečlivě si přečtěte upozornění uvedená v následujícím návodu, protože obsahují důležité informace týkající se bezpečnosti instalace, používání a údržby.**

**Důležité pokyny, které je třeba uchovat pro další použití.**

- Spotřebič mohou používat děti do 8 let a osoby se sníženými fyzickými, smyslovými nebo duševními schopnostmi nebo bez zkušeností nebo potřebných znalostí, pokud jsou pod dohledem nebo poté, co obdržely pokyny týkající se bezpečného používání spotřebiče a porozuměly nebezpečím, která s tím souvisí.
- Děti si se spotřebičem nesmí hrát.
- Čištění a údržbu nesmí provádět děti, které nejsou starší 8 let a nejsou pod dohledem.
- Udržujte spotřebič a jeho kabel mimo dosah dětí mladších 8 let.
- Spotřebič nesmí být provozován pomocí externího časovače nebo odděleného systému dálkového ovládání.
- **POZOR:** Aby se zabránilo jakémukoli nebezpečí v důsledku náhodného resetování tepelného vypínacího zařízení, nesmí být tento spotřebič napájen externím ovládacím zařízením, jako je časovač, ani nesmí být připojen k obvodu, který je pravidelně napájen nebo odpojen z provozu.
- Pokud je napájecí kabel poškozen, musí být vyměněn pouze v asistenčních centrech autorizovaných výrobcem, aby se předešlo jakémukoli riziku.

- Před prvním použitím spotřebič očištěte a umyjte příslušenství, jak je uvedeno v odstavci ÚDRŽBA.
- NEOPÍREJTE spotřebič o zeď nebo o jiné přístroje. Nechte volný prostor 12 cm v zadní části, po stranách a nad spotřebičem. Nic na spotřebič nepokládejte.
- NEZAKRÝVEJTE ventilační otvory.
- NEUMISŤUJTE jednotku na povrch sporáku.
- NEPOUŽÍVEJTE spotřebič na nebo v blízkosti hořlavých materiálů, jako jsou ubrusy a závěsy.

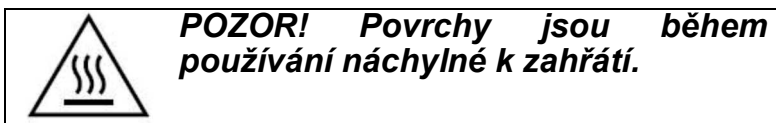

- Během tepelné úpravy vnitřní teplota jednotky dosahuje několika stovek stupňů Celsia. **ABYSTE PŘEDEŠLI OSOBNÍM PORANĚNÍM**, nikdy nevkládejte ruce dovnitř jednotky, dokud zcela nevychladne.
- Během otevírání vychází z dvířek proud horké páry nebo horkého vzduchu. Abyste předešli popáleninám, otevírejte dvířka trouby opatrně a v bezpečné vzdálenosti.
- Dávejte pozor na horkou páru, která by mohla vycházet ze spotřebiče během provozu nebo po otevření dvířek.
- Během provozu je vzduch odváděn výstupním otvorem vzduchu. **UDRŽUJTE RUCI A OBLIČEJ** v bezpečné vzdálenosti od výstupního otvoru vzduchu.
- Při vkládání nebo vyjímání horkých potravin z trouby a příslušenství doporučujeme používat rukavice nebo ochranná zařízení.

- Zabraňte kontaktu potravin s topným tělesem v horní části topné dutiny. Věnujte zvláštní pozornost potravinám, které mohou kynout.
- NIKDY NELIJTE olej do rotujícího koše, dalšího příslušenství a topné dutiny. Mohlo by dojít k požáru nebo zranění osob.
- Během používání NENECHÁVEJTE spotřebič bez dohledu.
- Pokud z jednotky vychází černý kouř, OKAMŽITĚ JI ODPOJTE a před vyjmutím obsahu trouby počkejte, až se kouř zastaví.
- Spotřebič byl vyroben a navržen pro použití v domácím prostředí jako HORKOVZDUŠNÁ FRITÉZA/TROUBA, proto je jakékoli jiné použití považováno za nevhodné a tedy nebezpečné.
- NEPOUŽÍVEJTE spotřebič pro jiné účely, než jaké jsou popsány v tomto návodu.

Uchovejte záruku, stvrzenku a návod k použití pro případnou budoucí konzultaci.

Po odstranění obalu se ujistěte, že je spotřebič neporušený a v případě viditelného poškození jej nepoužívejte a kontaktujte odborně kvalifikovaný personál.

Nenechávejte části obalu na dosah dětí ani jej nepoužívejte jako hračku: jedná se o elektrické zařízení, a je třeba s ním jako takovým zacházet.

Před připojením spotřebiče se ujistěte, že napětí v zásuvce odpovídá napětí uvedenému na štítku.

Elektrická bezpečnost tohoto spotřebiče je zajištěna, pouze pokud je připojen k účinnému uzemňovacímu systému.

Pokud zástrčka a zásuvka nejsou kompatibilní, nechte zásuvku vyměnit za vhodný typ odborně kvalifikovaným personálem.

Nepoužívejte adaptéry nebo prodlužovací kabely, které neodpovídají platným bezpečnostním předpisům nebo překračují limity průtoků elektrického proudu.

Pokud spotřebič nepoužíváte, odpojte jej od napájení a ujistěte se, že je vypnutý.

Nevytahujte zástrčku ze zásuvky taháním za napájecí kabel ani za samotný spotřebič.

Použití jakéhokoliv elektrického spotřebiče vyžaduje dodržování některých základních pravidel, zejména:

- Nedotýkejte se spotřebiče mokřýma nebo vlhkýma rukama.
- Děti musí být pod dohledem, aby se zajistilo, že si se spotřebičem nebudou hrát.
- Nepoužívejte spotřebič, když máte bosé nohy.
- Nenechávejte spotřebič vystavený atmosférickým vlivům (déšť, slunce).
- Nevystavujte jej nárazům.

Pokud dojde k poruše nebo neobvyklému provozu spotřebiče, okamžitě odpojte zástrčku, nemanipulujte s ní a obraťte se na autorizované servisní středisko.

Pokud se rozhodnete tento typ spotřebiče již nepoužívat, je vhodné jej vyřadit z provozu přeríznutím napájecího kabelu, samozřejmě až po jeho odpojení ze zásuvky.

Spotřebič byl vyroben a navržen pro práci v domácím prostředí; jakékoli jiné použití je proto třeba považovat za nevhodné a proto nebezpečné.

Nepoužívejte spotřebič venku.

Z bezpečnostních důvodů nelze spotřebič rozebrat.

Během používání mějte spotřebič na rovném a stabilním povrchu.

Neumísťujte spotřebič na nevhodné a tepelně neodolné povrchy.

Abyste zabránili náhodnému kontaktu dětí s horkými částmi, používejte spotřebič na nosných plochách minimálně 85 cm nad zemí.

Udržujte kabel mimo dosah zdrojů tepla.

Neumísťujte spotřebič nad nebo pod jiné trouby, mikrovlnné trouby nebo do blízkosti plynových sporáků.

Nehýbejte se spotřebičem, když je v provozu, je horký a obsahuje potraviny nebo tekutiny.

Věnujte pozornost používání nádob vyrobených z jiných materiálů než z kovu a skla (např. keramika).

Nezakrývejte části trouby plechy, mohly by se přehřát.

Nepoužívejte nádoby z plastu, papíru nebo podobných materiálů.

Nevkládejte žádné předměty do ventilačních otvorů.

Vnější část trouby se během používání velmi zahřívá. Nedotýkejte se horkých povrchů. Použijte rukojeti nebo knoflíky.

Tento spotřebič je vybaven bezpečnostními dvířky z tvrzeného skla. Toto sklo je pevnější než normální sklo a odolnější proti prasknutí. I přes to může tvrzené sklo prasknout. Pokud jsou dvířka poškrábaná nebo promáčklá, obraťte se na výrobce nebo jeho servisní oddělení.

V případě prasknutí nedávejte oči ani obličej do blízkosti bezpečnostních dvířek z tvrzeného skla.

Do trouby se nesmí vkládat objemné jídlo nebo kovové nástroje, protože by mohlo dojít k požáru nebo riziku úrazu elektrickým proudem.

Použití příslušenství, které není doporučeno nebo prodáváno výrobcem elektrických spotřebičů, může způsobit riziko poranění osob.

Před použitím zkontrolujte, zda jsou kuchařské nástroje a doplňky vhodné pro tento typ výrobku.

**POZOR:** tekutiny a potravinářské výrobky nesmí být ohřívány uvnitř uzavřených nádob, protože by mohly explodovat.



## POPIS VÝROBKU

### SPOTŘEBIČ

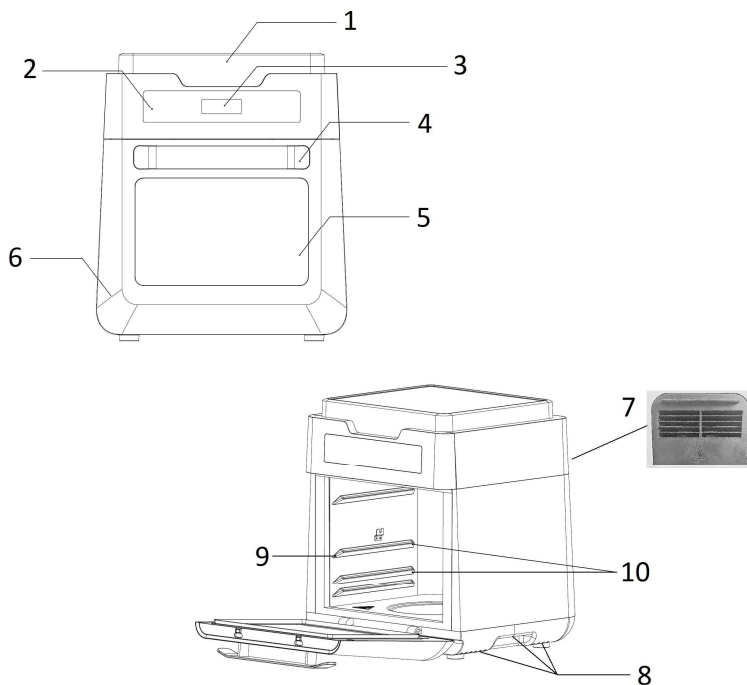

1. Horní víko	6. Tělo
2. Ovládací panel	7. Zadní větrací otvor
3. Displej	8. Spodní větrací otvory
4. Rukojeť	9. Uložení mřížky
5. Sklo dvířek	10. Uložení plechu

### PŘÍSLUŠENSTVÍ

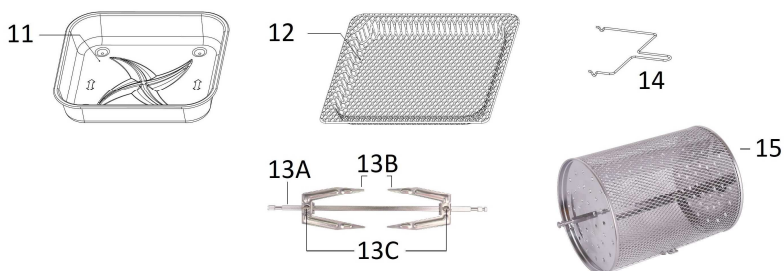

<b>PŘÍSLUŠENSTVÍ</b>	<b>FUNKCE</b>
11. Plech	Pro sběr tuku nebo zbytků z vaření, umístěte do druhého nebo třetího vodítka
12. Mřížka	K položení jídla, které má být umístěno do třetího vodítka, nad plech
13. Grilovací rošt 13A – tyč 13B – vidlice 13C – šrouby	Pro grilovací rošt.
14. Kleště na grilovací rošt	Pro vyjmutí a vložení grilovacího roštu nebo rotujícího koše
15. Rotující koš <b>(NENÍ V CENĚ)</b>	Pro smažení hranolek

Poznámky:

- Ujistěte se, že pečeně nebo kuře nejsou příliš velké na to, aby se v troubě mohly volně otáčet.
- Kuře: 2 kg pečeně do 2,5 - 3 kg (v závislosti na průměru masa, do průměru 15 cm).

### **POZOR**

Vidlice, jehlice a další kovové části tohoto spotřebiče jsou ostré a během používání jsou extrémně horké.

## **JMENOVITÉ HODNOTY**

<b>Jmenovité napětí</b>	<b>Jmenovitý kmitočet</b>	<b>Jmenovitý výkon</b>
220-240V~	50-60Hz	1500-1700W

# NÁVOD K POUŽITÍ



## OVLÁDACÍ PANEL



	<b>Ikona/tlačítko</b>	<b>Popis funkce</b>
1		Čas: Pro nastavení doby vaření
2		Teplota: Pro nastavení teploty vaření
3		Rotace: Toto tlačítko vyberte, když připravujete cokoli v režimu grilovacího roštu. Tuto funkci lze použít s jakoukoli předvolbou. Během používání ikona bliká.
4		Nabídka: Když uživatel zvolí tlačítko Nabídka, ikona nabídky bliká. Uživatel si může vybrat recept (DIY, F-1 ~ F-7) na displeji PCB.
5	 	Výběr: 1. Nastavte čas (vyberte na minutu přesnou dobu vaření, od 1 minuty do 90 minut); 2. Upravte teplotu (zvyšte nebo snižte teplotu tepelné úpravy o intervaly 5 °C v rozmezí od 60 °C do 200 °C).
6		Spuštění: 1. Začátek; 2. Pauza; 3. Spuštění.
7		ON/OFF: Stisknutím tohoto tlačítka aktivujete všechny ikony určené k rozsvícení. Při aktivaci nebo spuštění spotřebiče stisknete toto tlačítko pro opuštění provozního režimu a spotřebič se vrátí do pohotovostního stavu.

## DISPLEJ



	Popis
	Čas: Rozsah nastavení: 1 minuta – 90 minut
	Teplota: Rozsah nastavení: 60 °C - 200 °C

### Nabídka:

Kód	Jídlo/Funkce	Čas (minuty)	Teplota (°C)
F-1	Sušené ovoce	12	160
F-2	Celé kuře	30	200
F-3	Koláč	15	160
F-4	Gril	10	200
F-5	Hovězí	15	200
F-6	Hranolky	15	180
F-7	Ryby	10	180
DIY	Personalizované	1 - 90	60 - 200

## PŘED POUŽITÍM SPOTŘEBIČE

Před prvním použitím trouby:







- Odstraňte veškerý obalový materiál.
- Přečtěte si celý návod, varovné nálepky a štítky;
- Ujistěte se, že jste si kompletně přečetli návod k použití a že jste pochopili důležitá bezpečnostní opatření.

### Důležité

1. Před prvním použitím a po dalším použití spotřebič očistěte a umyjte příslušenství, jak je uvedeno v odstavci ÚDRŽBA.
2. Předehřejte jednotku po dobu několika minut, aby se spálily všechny zbytky. Varná deska může při prvním použití emitovat kouř. To

neznamená závadu a kouř během několika minut ustane. **Během prvního použití místnost vyvětrejte.**

### První zkušební zapnutí







- Umístěte spotřebič na stabilní, rovný, vodorovný a tepelně odolný povrch;
- Zavřete dvířka spotřebiče;
- Zapojte zástrčku do uzemněné zásuvky;
- Kontrolka  bude blikat.
- Nastavte a spusťte program DIY následujícím způsobem:
  1. Stiskněte tlačítko  pro rozsvícení displeje;
    - o *Poznámka: pokud do 30 sekund nestisknete žádné tlačítko, displej se vypne a kontrolka  bliká.*
  2. Stiskněte tlačítko  a vyberte program DIY;
  3. Stiskněte tlačítko , použijte tlačítka < > pro nastavení teploty na **200 °C**;
  4. Stiskněte tlačítko , použijte tlačítka < > pro nastavení času na **10 minut**;
  5. Stiskněte tlačítko  pro spuštění provozu. Spotřebič se uvede do provozu a vnitřní světlo se rozsvítí.
- Na konci programu spotřebič 5krát „ZAPÍPÁ“ a displej zhasne. Ventilátor zůstane aktivní přibližně 30 sekund.
- Po zastavení ventilátoru vytáhněte zástrčku ze zásuvky a nechte spotřebič vychladnout.

## POUŽITÍ SPOTŘEBIČE





---

*Poznámka: před prvním použitím trouby proveďte operace uvedené v odstavci „Před použitím spotřebiče“.*

- Umístěte spotřebič na stabilní, rovný, vodorovný a tepelně odolný povrch;
- Zasuňte plech (11) do trouby.
- Položte potraviny na mřížku (12), na rotující koš (15) nebo na grilovací rošt (13);
- Vložte zvolené příslušenství do spotřebiče a zavřete dvířka;
- Připojte zástrčku do uzemněné zásuvky.
- Kontrolka  bude blikat.

- Stiskněte tlačítko  pro rozsvícení displeje;
  - o *Poznámka: pokud do 30 sekund nestisknete žádné tlačítko, displej se vypne a kontrolka  bliká.*
- Stiskněte tlačítko  pro výběr předem nastavené funkce (F-1 až F7) nebo personalizované funkce (DIY)  
Pokud byla vybrána funkce **DIY**:
  - o Stiskněte tlačítko  a použijte tlačítka < > pro nastavení teploty;
  - o Stiskněte tlačítko  a použijte tlačítka < > pro nastavení doby vaření;
- Stiskněte tlačítko  pro spuštění tepelné úpravy. Vnitřní světlo se rozsvítí.

#### **Během tepelné úpravy:**

- o Stiskněte tlačítko  pro aktivaci nebo deaktivaci otáčení grilovacího roštu (13) nebo rotujícího koše (15);
  - o Stiskněte tlačítko  pro dočasné přerušení tepelné úpravy; dalším stisknutím do 30 sekund obnovíte tepelnou úpravu nebo nastavíte nový program;  
*Poznámka: pokud do 30 sekund nestisknete žádné tlačítko, displej se vypne a kontrolka  bliká.*
  - o Stiskněte tlačítko  pro přerušení tepelné úpravy
- Na konci programu spotřebič 5krát „ZAPÍPÁ“ a displej zhasne. Ventilátor zůstane aktivní přibližně 30 sekund.
  - Po použití vytáhněte zástrčku ze zásuvky.

#### **Poznámky:**

- *Dvířka horkovzdušné fritézy lze kdykoli otevřít a zkontrolovat tak průběh tepelné úpravy jídla.*
- *Správná nastavení najdete v tabulkách v tomto návodu.*

#### **Doporučení:**

- *Menší potraviny obvykle vyžadují o něco kratší dobu tepelné úpravy než ty větší.*
- *Velké množství jídla vyžaduje o něco delší dobu tepelné úpravy než menší množství.*

- *Obrácení nebo otočení menších potravin během procesu vaření zajišťuje, že jsou všechny kusy osmažené rovnoměrně.*
- *Pro křupavější výsledek navlhčete čerstvé brambory trochou rostlinného oleje. Když přidáváte pár kapek oleje, udělejte to těsně před vařením.*
- *Při pečení koláče nebo quiche vložte do horkovzdušné trouby plech nebo pekáč. Při tepelné úpravě křehkých nebo plněných potravin se doporučuje také plech do trouby.*

### **UPOZORNĚNÍ:**

Během procesu vaření se rotující koš a další příslušenství značně zahřívají. Při vyjímání příslušenství za účelem kontroly průběhu se ujistěte, že máte v blízkosti, kam jej budete pokládat, podložku pod hrnec nebo žáruvzdorný povrch. Nikdy rotující koš nepokládejte přímo na opěrnou desku nebo stůl.

## **ČIŠTĚNÍ A ÚDRŽBA**

**Před jakýmkoli čištěním a údržbou odpojte zástrčku ze zásuvky.**

**Čistěte spotřebič a příslušenství po každém použití.**

**Čistěte spotřebič jen, když je studený.**

Nepoužívejte nadměrně vlhké látky, kapaliny nebo hadříky, protože by infiltrace mohla spotřebič nenávratně poškodit.

**K čištění trouby nebo příslušenství nepoužívejte chemická rozpouštědla, abrazivní houbičky nebo příslušenství.**

**NIKDY SPOTŘEBIČ NEPONORUJTE DO VODY**

### **Vnější část spotřebiče**

Vnější část spotřebiče čistěte teplým a vlhkým hadříkem.

### **Vnitřní stěny a dvířka**

Po každém použití, po úplném vychladnutí spotřebiče, vyčistěte vnitřní stěny trouby a dvířka horkou vodou, jemným čisticím prostředkem a neabrazivní houbičkou. Nenechávejte vnitřek trouby mokrý.

K čištění skla dvířek trouby nepoužívejte drsné abrazivní čisticí prostředky nebo ostré kovové škrabky, protože by mohly poškrábat povrch a způsobit popraskání skla.

V případě potřeby odstraňte nežádoucí zbytky jídla z horního krytu čisticím kartáčem.

### **Plech (11), mřížka (12), grilovací rošt (13), kleště na rošt (14), rotující koš (15).**

Tyto části myjte běžnými čisticími prostředky na nádobí.

Tato příslušenství lze mýt v myčce nádobí.

### **Vnitřní světlo.**

Chcete-li vyměnit vnitřní žárovku, kontaktujte autorizované servisní středisko.

## ŘEŠENÍ PROBLÉMŮ

Problém	Příčina	Řešení
Výrobek nefunguje	<ul style="list-style-type: none"> <li>- Spotřebič není připojen</li> <li>- Doba přípravy a teplota nejsou nastaveny</li> </ul>	<ul style="list-style-type: none"> <li>- Připojte napájecí kabel</li> <li>- Nastavte teplotu a čas; zkontrolujte, zda jsou dvířka zavřená</li> </ul>
Jídlo není uvařené	<ul style="list-style-type: none"> <li>- Přeplněný rotující koš</li> <li>- Nastavená teplota je příliš nízká</li> </ul>	<ul style="list-style-type: none"> <li>- Smažte v malých porcích</li> <li>- Zvyšte teplotu</li> </ul>
Jídlo není usmažené rovnoměrně	<ul style="list-style-type: none"> <li>- Jídlo nebylo během smažení otočeno</li> </ul>	<ul style="list-style-type: none"> <li>- Obracení nebo otáčení menších potravin během procesu vaření zajišťuje, že jsou všechny kusy osmažené rovnoměrně</li> </ul>
Ze spotřebiče vychází bílý kouř	<ul style="list-style-type: none"> <li>- Bylo použito příliš oleje</li> <li>- Zbytky tuku</li> </ul>	<ul style="list-style-type: none"> <li>- Odstraňte přebytečný olej</li> <li>- Vyčistěte rotující koš po každém použití</li> </ul>
Hranolky nejsou usmažené rovnoměrně	<ul style="list-style-type: none"> <li>- Špatný typ brambor</li> <li>- Brambory nejsou uvařené</li> </ul>	<ul style="list-style-type: none"> <li>- Použijte čerstvé a pevné brambory</li> <li>- Nakrájejte a osušte, abyste odstranili přebytečný škrob</li> </ul>
Hranolky nejsou křupavé	<ul style="list-style-type: none"> <li>- Příliš vody</li> </ul>	<ul style="list-style-type: none"> <li>- Brambory dobře osušte, než je pomazáte olejem</li> <li>- Nakrájejte na menší kousky</li> <li>- Přidejte více oleje</li> <li>- Nakrájené brambory povařte</li> </ul>
E1	<ul style="list-style-type: none"> <li>- Rozbitý obvod teplotního senzoru</li> </ul>	<ul style="list-style-type: none"> <li>- Kontaktujte zákaznický servis</li> </ul>

### Ochrana proti přehřátí

Pokud dojde k poruše systému regulace teploty, aktivuje se systém ochrany proti přehřátí a jednotka nebude fungovat. Pokud k tomu dojde, odpojte napájecí kabel. Před opětovným spuštěním nebo uložením počkejte, až jednotka zcela vychladne.

Pokud problém přetrvává, obraťte se na servisní středisko.

## LIKVIDACE



### INFORMACE PRO UŽIVATELE

#### “Implementace směrnice 2012/19/EU o odpadních elektrických a elektronických zařízeních (OEEZ)”

Tento symbol na produktech anebo v průvodních dokumentech znamená, že použité elektrické a elektronické výrobky nesmí být přidány do běžného komunálního odpadu.

Ke správné likvidaci, obnově a recyklaci doručte tyto výrobky na určená sběrná místa, kde budou přijata zdarma.

Alternativně v některých zemích můžete vrátit své výrobky místnímu prodejci při koupi ekvivalentního nového produktu.



Správnou likvidací tohoto produktu pomůžete zachovat cenné přírodní zdroje a napomáháte prevenci potenciálních negativních dopadů na životní prostředí a lidské zdraví, což by mohly být důsledky nesprávné likvidace odpadů. Další podrobnosti si vyžádejte od místního úřadu nebo nejbližšího sběrného místa.

Při nesprávné likvidaci tohoto druhu odpadu mohou být v souladu s národními předpisy uděleny pokuty.

#### **Pro podnikové uživatele v zemích Evropské unie**

Chcete-li likvidovat elektrická a elektronická zařízení, vyžádejte si potřebné informace od svého prodejce nebo dodavatele.

#### **Informace k likvidaci v ostatních zemích mimo Evropskou unii.**

Tento symbol je platný jen v Evropské unii.

Chcete-li tento výrobek zlikvidovat, vyžádejte si potřebné informace o správném způsobu likvidace od místních úřadů nebo od svého prodejce

## **ZÁRUKA**

### **Záruční doba a podmínky**

Záruka na tento spotřebič představuje 24 měsíců od data zakoupení. Tato záruka platí pouze tehdy, pokud je doložena dokladem o zakoupení. Záruka zahrnuje výměnu nebo opravu částí spotřebiče, které jsou se poškodí z důvodu poruch ve výrobě spotřebiče. Po uplynutí záruční doby bude spotřebič opraven za poplatek.

Výrobce neodpovídá za poškození nebo úrazy osob, zvířat z důvodu nesprávného použití spotřebiče a nedodržení pokynů v návodu k použití.

### **Omezení**

Všechna práva této záruky ztrácí platnost z naší strany, pokud byl spotřebič:

- používán neoprávněnou osobou
- nesprávně používán, skladován nebo přenášen.

Záruka se netýká poškození vnějšího vzhledu nebo jiných, které nebrání standardní obsluze.

### **Kontakt na servis**

Čertes spol. s.r.o., 28 října 35/168, 46007 Liberec 7

Tel./fax: 482771487 - příjem oprav - servis.

Tel./fax: 482718718 - náhradní díly - vedení.

Mobil: 721018073, 731521116, 608719174

www.certes.info, e-mail: certes@certes.info



Poly Pool S.p.A. Via Sottocorna, 21/B

24020 Parre (Bergamo) - Italy

Tel. +39 035 4104000 r.a. - Fax +39 035 702716

<http://www.ardes.it> - e-mail: [polypool@polypool.it](mailto:polypool@polypool.it)

MADE IN CHINA

Ovaj dokument je originalno proizveden i objavljen od strane proizvođača, brenda Ardes, i preuzet je sa njihove zvanične stranice. S obzirom na ovu činjenicu, Tehnoteka ističe da ne preuzima odgovornost za tačnost, celovitost ili pouzdanost informacija, podataka, mišljenja, saveta ili izjava sadržanih u ovom dokumentu.

Napominjemo da Tehnoteka nema ovlašćenje da izvrši bilo kakve izmene ili dopune na ovom dokumentu, stoga nismo odgovorni za eventualne greške, propuste ili netačnosti koje se mogu naći unutar njega. Tehnoteka ne odgovara za štetu nanесenu korisnicima pri upotrebi netačnih podataka. Ukoliko imate dodatna pitanja o proizvodu, ljubazno vas molimo da kontaktirate direktno proizvođača kako biste dobili sve detaljne informacije.

Za najnovije informacije o ceni, dostupnim akcijama i tehničkim karakteristikama proizvoda koji se pominje u ovom dokumentu, molimo posetite našu stranicu klikom na sledeći link:

<https://tehnoteka.rs/p/ardes-friteza-na-vruc-vazduh-ar1kp12000-akcija-cena/>