

Uputstvo za upotrebu

VIVAX inverter klima ACP-18CH50AEQIs

VIVAX

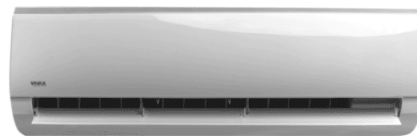

Tehnoteka je online destinacija za upoređivanje cena i karakteristika bele tehnike, potrošačke elektronike i IT uređaja kod trgovinskih lanaca i internet prodavnica u Srbiji. Naša stranica vam omogućava da istražite najnovije informacije, detaljne karakteristike i konkurentne cene proizvoda.

Posetite nas i uživajte u ekskluzivnom iskustvu pametne kupovine klikom na link:

<https://tehnoteka.rs/p/vivax-inverter-klima-acp-18ch50aeqis-akcija-cena/>

VIVAX

Made for you

M-DESIGN R32

Q-DESIGN R32

ACP-09CH25AEMIs R32 ACP-09CH25AEQIs R32
ACP-12CH35AEMIs R32 ACP-12CH35AEQIs R32
ACP-18CH50AEMIs R32 ACP-18CH50AEQIs R32
ACP-24CH70AEMIs R32 ACP-24CH70AEQIs R32

HR

Upute za uporabu

Jamstveni list / Servisna mjesta

BIH

Korisničko uputstvo

Garantni list / Servisna mjesta

SR

Korisničko uputstvo Informacije potrošačima /

Servisna mesta

CG

Korisničko uputstvo

Izjava o saobraznosti / Servisna mjesta

MAK

Упатства за употреба Гарантен лист /

Сервисни места

AL

Udhëzime për shfrytëzim

Fletë garancie / Serviset e autorizuar

SLO

Navodilo za uporabo

Garancijska izjava / Servisna mesta

EN

User manual



11035 22

M- DESIGN R32

Q- DESIGN R32

ACP-09CH25AEMIs R32 ACP-09CH25AEQIs R32
ACP-12CH35AEMIs R32 ACP-12CH35AEQIs R32
ACP-18CH50AEMIs R32 ACP-18CH50AEQIs R32
ACP-24CH70AEMIs R32 ACP-24CH70AEQIs R32

HR BIH CG

Upute za uporabu

Klima uređaj

Mjere sigurnosti

Prije instalacije pročitajte mjere sigurnosti

Nepravilna instalacija uzrokovana nepoštivanjem uputa može dovesti do nastanka teških ozljeda ili štete.

Ozbiljnost potencijalne štete ili ozljeda se klasificira kao **UPOZORENJE** ili **OPREZ**.



UPOZORENJE

Ovaj simbol ukazuje na to da ignoriranje uputa može dovesti do nastanka smrtnog slučaja ili teških ozljeda.



Ovaj znak ukazuje na to da ignoriranje uputa može dovesti do ozljeda ili štete na uređaju ili vašoj imovini.



UPOZORENJE

Ovaj uređaj mogu koristiti djeca od 8 godina i osobe s umanjenim fizičkim, osjetilnim ili mentalnim sposobnostima ili s manjkom iskustva i znanja ako su pod nadzorom ili dobivaju upute o pravilnom i sigurnom korištenju, te ako razumiju potencijalne opasnosti. Čišćenje i održavanje ne smiju provoditi djeca koja nisu pod nadzorom starije osobe.

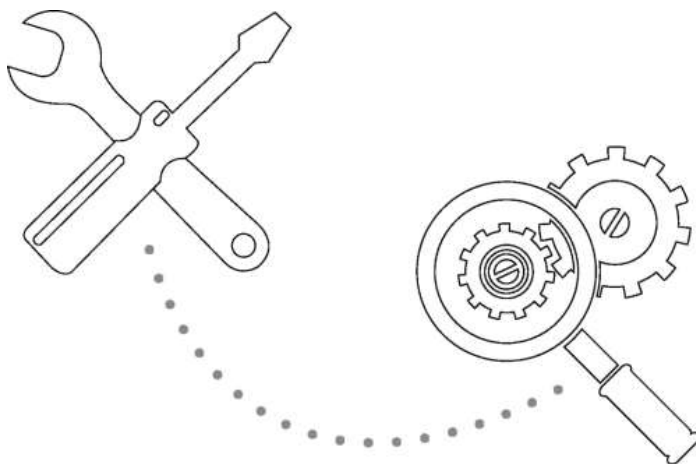

*Opres: Opasnost od požara/Zapaljivi materijali
Za uređaje koji koriste R32 rashladni medij.*

UPOZORENJE: Servisiranje treba provodi na način koji propisuje proizvođač uređaja. Održavanje i servisiranje od strane stručnog osoblja se treba provoditi pod nadzorom osobe koja ima dozvolu za rukovanje zapaljivim sredstvima. Za više detalja molimo da pogledate "Informacije o servisiranju" u "UPUTAMA ZA INSTALACIJU". Odnosi se na uređaje koji koriste R32 rashladni medij.

UPOZORENJA O INSTALACIJI

- Kontaktirajte ovlaštenog trgovca u vezi instalacije ovog klima uređaja. Nepravilna instalacija može dovesti do curenja vode, strujnog udara ili nastanka požara.
- Sve popravke, održavanja i premještanja uređaja mora provesti ovlaštenu tehničaru. Nepravilno provedeni popravci mogu dovesti do ozljeda ili kvara uređaja.

UPOZORENJA VEZANA UZ KORIŠTENJE UREĐAJA

U slučaju nastanka neuobičajenih okolnosti (npr. pojava mirisa izgaranja), odmah isključite uređaj i izvucite utikač iz utičnice. Kontaktirajte trgovca kako bi vam pomogao spriječiti strujni udar, požar ili ozljeđivanje.

Nemojte umetati prste, letve ili druge predmete u ulazni ili izlazni otvor za zrak. To može dovesti do ozljeđivanja ako se ventilator okreće pri velikoj brzini.

Nemojte koristiti zapaljive sprejeve kao što su sprej za kosu, lak ili boju u blizini uređaja kako ne bi došlo do požara ili eksplozije.

Nemojte rukovati uređajem u blizini eksplozivnih plinova. Ispušteni plin se može nakupljati oko uređaja i dovesti do eksplozije.





Nemojte uređajem rukovati u vlažnoj prostoriji (npr. kupaona ili prostorija za pranje rublja) kako ne bi došlo do nastanka strujnog udara, što bi moglo uzrokovati štetu na uređaju.

Nemojte svoje tijelo izravno izlagati hladnom zraku kroz dulje vrijeme.

UPOZORENJA VEZANA ZA ELEKTRIČNU ENERGIJU

- Koristite samo navedeni električni kabel. U slučaju da je kabel oštećen, proizvođač ili ovlaštena osoba ga mora zamijeniti.
- Uvijek pazite da je utikač čist. Uklonite prašinu ili prljavštinu koja se može nakupiti oko utikača ili na samom utikaču. Utikači koji sadrže prašinu ili prljavštinu mogu uzrokovati požar ili strujni udar.
- **Nemojte** povlačiti kabel kako biste izvukli utikač iz utičnice. Čvrsto primite utikač i povucite ga. Povlačenje kabla može uzrokovati štetu na samome kablju, što može dovesti do požara ili strujnog udara.
- **Nemojte** koristiti produljni kabel, nemojte ručno produljivati kabel niti priključivati ostale uređaje u istu utičnicu u kojoj se nalazi klima uređaj. Loše električne instalacije, loša izolacija i nedovoljan napon mogu dovesti do nastanka požara.

Objašnjenje simbola prikazanih na vanjskoj ili unutarnjoj jedinici:

	UPOZORENJE	Ovaj znak govori da uređaj koristi zapaljive tvari. Ako te tvari iscuri i ako se izlože izvoru vatre, postoji opasnost od požara.
	OPREZ	Ovaj znak pokazuje da je potrebno pažljivo pročitati upute za upotrebu.
	OPREZ	Ovaj znak pokazuje da ovim uređajem treba rukovati stručna osoba prilikom instalacije.
	OPREZ	Ovaj znak da su sve informacije dostupne u uputama za upotrebu.

1. Specifikacije i značajke uređaja

Dijelovi uređaja

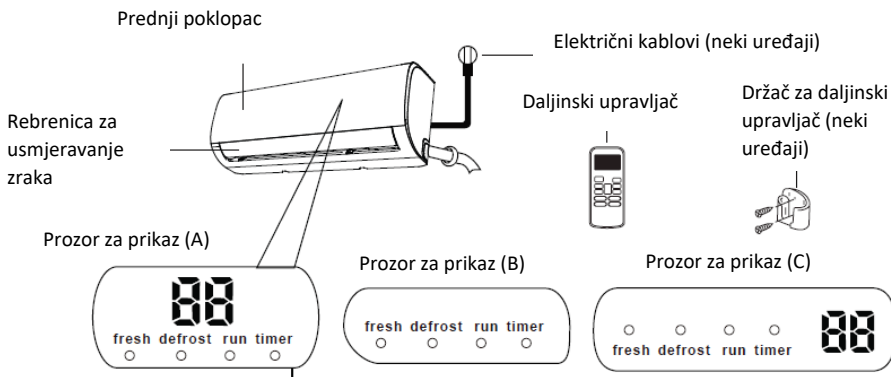

Značenje šifra na prozoru

"fresh"	aktivirana je funkcija hlađenja (neki uređaji)
"defrost"	aktivirana je funkcija odleđivanja
"run"	uređaj je pokrenut
"timer"	funkcija odbrojanja vremena je uključena
"88"	Nije dostupno za sve uređaje. Aktivirana je ECO funkcija (neki uređaji), znak "88" svijetli povremeno --E C--0-- postavljane temperature --E u intervalima od sekunde. Kod drugih načina će jedinica prikazati postavku za temperaturu. Kada ventilator radi, jedinica će prikazati temperaturu prostorije. Ako dođe do pogreške, pojavit će se kod za grešku. "07" za 3 sekunde kada: - je aktivirana funkcija TIMER ON

	<p>- su aktivirane funkcije FRESH, SWING, TURBO ili SILENCE</p> <p>- "OF" je aktivirana funkcija TIMER OFF</p> <p>- su aktivirane funkcije FRESH, SWING, TURBO ili SILENCE</p> <p>"cF" kada je aktivirana funkcija protiv hladnoće</p> <p>"dF" odmrzavanje</p> <p>"SC" auto-čišćenje uređaja</p> <p>"FP" aktivirana zaštita od zamrzavanja</p>

NAPOMENA: Priručnik o korištenju infracrvenog daljinskog upravljača nije uključen u ovaj paket priručnika.

Postizanje optimalne izvedbe

Optimalna izvedba za hlađenje, grijanje i sušenje može se postići pri sljedećim temperaturnim rasponima. Ako klima uređaj radi izvan tih raspona, aktivirat će se određene značajke za sigurnosnu zaštitu i uzrokovati manju razinu optimalnosti pri izvedbi uređaja.

Vrsta invertera

	COOL način rada	HEAT način rada	DRY način rada
Temperatura prostorije	17°C - 32°C (63°F - 90°F)	0°C - 30°C (32°F - 86°F)	10°C - 32°C (50°F - 90°F)
Vanjska temperatura	0°C - 50°C (32°F - 122°F)	-15°C - 30°C (5°F - 86°F)	0°C - 50°C (32°F - 122°F)
	-15°C - 50°C (5°F - 122°F) (za sustave s niskim temperaturama)		
	0°C - 60°C (32°F - 140°F) (za posebne tropske modele)		0°C - 60°C (32°F - 140°F) (za posebne tropske modele)

ZA VANJSKE UREĐAJE S POMOĆNIM ELEKTRIČNIM GRIJAČEM

Kada temperatura vani padne ispod 0°C (32°F) preporučujemo da uređaj uvijek bude uključen u utičnicu kako bi se osigurala kontinuirana izvedba bez poteškoća.

Vrsta s fiksnim brzinama

	COOL način rada	HEAT način rada	DRY način rada
Temperatura prostorije	17°-32°C (63°-90°F)	0°-30°C (32°-86°F)	10°-32°C (50°-90°F)
Vanjska temperatura	18°-43°C (64°-109°F)	-7°-24°C (19°-75°F)	11°-43°C (52°-109°F)
	-7°-43°C (19°-109°F) (za sustave s niskim temperaturama)		18°-43°C (64°-109°F)
	18°-54°C (64°-129°F) (za posebne tropske modele)		18°-54°C (64°-129°F) (za posebne tropske modele)

Kako biste nastavili s optimizacijom izvedbe vašeg uređaja, provedite sljedeće korake:

- Zatvarajte vrata i prozore.
- Ograničite potrošnju energije pomoću funkcija TIMER ON i TIMER OFF (vrijeme za uključivanje i isključivanje uređaja).
- Nemojte ničime blokirati ulazne i izlazne otvore za zrak.
- Redovito provjeravajte i čistite filtere za zrak.

Za detaljno pojašnjenje svake funkcije pročitajte Priručnik za daljinski upravljač.

Ostale značajke**Automatsko ponovno uključivanje uređaja**

Ako uređaj ostane bez električne energije, doći će do automatskog ponovnog pokretanja, a prethodne postavke se neće izgubiti.

Sprječavanje nastanka plijesni (neki uređaji)

Uređaj će, nakon isključivanja mogućih načina rada, nastaviti raditi uz vrlo malu potrošnju energije, kako bi osušio prostoriju od vlage i tako spriječio nastanak plijesni.

Bežično upravljanje (neke jedinice)

Bežično upravljanje omogućava da uređajem upravljate pomoću mobilnog telefona i bežične mreže.

Za pristup uređaju putem USB-a je potrebno kontaktirati osobu koja je za to kvalificirana.

Memoriranje kuta rebrenice za usmjeravanje zraka (neke jedinice)

Nakon uključivanja uređaja će rebrenica imati isti kut kao i prilikom zadnjeg upravljanja uređajem.

Detekcija curenja tekućine (neke jedinice)

Unutarnja jedinica će automatski prikazati na zaslonu znak "EC". Svijetlo pokazatelja preostalog vremena će se isključiti, a svijetlo za pokretanje uređaja će 7 puta zatitirati kada uređaj detektira curenje tekućine.

Podsjetnik za zračne filtere (neke jedinice)**Podsjetnik za čišćenje zračnih filtera**

Nakon 240 sati upotrebe uređaja, svijetla na unutarnjoj jedinici za pokretanje uređaja i preostalo vrijeme će istovremeno titirati, te će prozor za prikaz prikazati titranje znaka "CL" (ako je primjenjiv na toj jedinici). Ovo je podsjetnik za čišćenje filtera. Nakon 15 sekundi će se uređaj vratiti na svoj prethodni prikaz.

Za ponovno postavljanje podsjetnika pritisnite tipku LED četiri puta na daljinskom upravljaču ili pritisnite tipku MANUAL CONTROL tri puta. Ako ne postavite podsjetnik, svijetla za "CL", "preostalo vrijeme" i "pokretanje uređaja" će opet svijetliti kada pokrenete uređaj.

Podsjetnik za zamjenu zračnog filtera

Nakon 2880 sati upotrebe uređaja će svjetla za pokretanje uređaja i preostalo vrijeme istovremeno zatitrati 10 put, nakon čega će biti upaljene u trajanju od 5 minuta, a na uređaju će se prikazati znak "nF" (ako ga uređaj podržava). To je podsjetnik za zamjenu zračnog filtera. Nakon toga će se uređaj vratiti na prethodni prikaz.

Kako biste ponovno postavili podsjetnik pritisnite tipku LED na daljinskom upravljaču 4 puta ili pritisnite tipku MANUAL CONTROL 3 puta. Ako ne postavite podsjetnik, svjetla za znak nF, pokretanje uređaja i preostalo vrijeme će istovremeno titrati kada ponovno pokrenete uređaj.

Za detaljno pojašnjenje naprednih značajki vašeg uređaja (kao što je TURBO način rada ili funkcija auto-čišćenja uređaja) pročitajte Priručnik za daljinski upravljač.

NAPOMENA ZA SLIKE

Slike u ovom priručniku su postavljene radi opisa. Stvarni oblik vašeg unutarnjeg uređaja se može neznatno razlikovati od onoga na slici. Stvarni oblik je pravilniji oblik.

Postavljanje kuta za protok zraka**Vertikalni kut protoka zraka**

Kada je uređaj uključen, pritisnite tipku SWING/ DIRECT kako biste postavili smjer (vertikalni kut) za protok zraka.

1. Jedanput pritisnite tipku SWING/ DIRECT kako biste aktivirali rebrenicu za usmjeravanje zraka. Svaki put kada pritisnete tu tipku, rebrenica će se pomaknuti za 6°. Pritišćite tipku dok ne postignete željeni smjer.
2. Kako bi se rebrenica kontinuirano njihalo odozgo prema gore i obrnuto, pritisnite i držite tipku SWING/ DIRECT tri sekunde. Ponovno ju pritisnite kako bi zaustavili automatsku funkciju.

Oprez: Pazite da rebrenica nije previše vertikalno postavljena kroz dulje vrijeme, zbog toga što može doći do nakupljanja kapi koje mogu pasti na vašu pokućstvo.

Postavljanje horizontalnog kuta za protok zraka

Horizontalni kut za protok zraka se mora ručno postaviti. Primite letvicu za otklanjanje (sl. B) i ručno ju podesite prema vlastitoj želji. Kod nekih se uređaja horizontalni kut može postaviti pomoću daljinskog upravljača. Molimo da pročitate Priručnik za daljinski upravljač.

NAPOMENA U KUTEVIMA REBRENICE

Kod COOL ili DRY načina rada pripazite da rebrenica nije previše vertikalno postavljena, zbog toga što može doći do nakupljanja kapi koje mogu pasti na vašu pokućstvo. (sl. A)

Kod COOL ili HEAT načina rada će previše vertikalni kut smanjiti izvedbu jedinice zbog ograničenog protoka zraka.

Rebrenicu nemojte rukom pomicati, zbog toga što može zapeti u tom položaju. U slučaju da do toga dođe, isključite uređaj i isključite utikač iz utičnice na nekoliko sekundi i nakon toga ponovno pokrenite uređaj. Tako ćete ponovno pokrenuti rebrenicu.

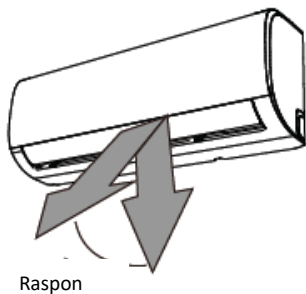

Sl. A

Oprez: Pripazite da rebrenica nije previše vertikalno postavljena, zbog toga što može doći do nakupljanja kapi koje mogu pasti na vaše pokućstvo.



CAUTION

OPREZ

Držite prste podalje od ispušnog i usisnog dijela jedinice kako vas ventilator ne bi ozlijedio.

SI. B

Letvica za otpuštanje

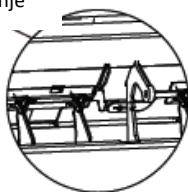

Funkcija spavanja

SLEEP funkcija se koristi za smanjenu potrošnju energije dok spavate (i dok ne trebate istu temperaturu prostorije kako biste se osjećali ugodno). Ova se funkcija može aktivirati samo pomoću daljinskog upravljača.

Pritisnite tipku SLEEP onda kada želite ići spavati. Kada je uređaj u COOL načinu rada, povećat će temperaturu za 1°C (2°F) nakon 1 sata i za dodatan 1°C (2°F) nakon još jednog sata. Kod HEAT načina rada će uređaj smanjiti temperaturu za 1°C (2°F) nakon 1 sata i za dodatan 1°C (2°F) nakon još jednog sata.

Novu će razinu temperature zadržavati 5 sati, nakon čega će se uređaj automatski isključiti.

Napomena: Funkcija SLEEP nije dostupna za FAN ili DRY način rada.

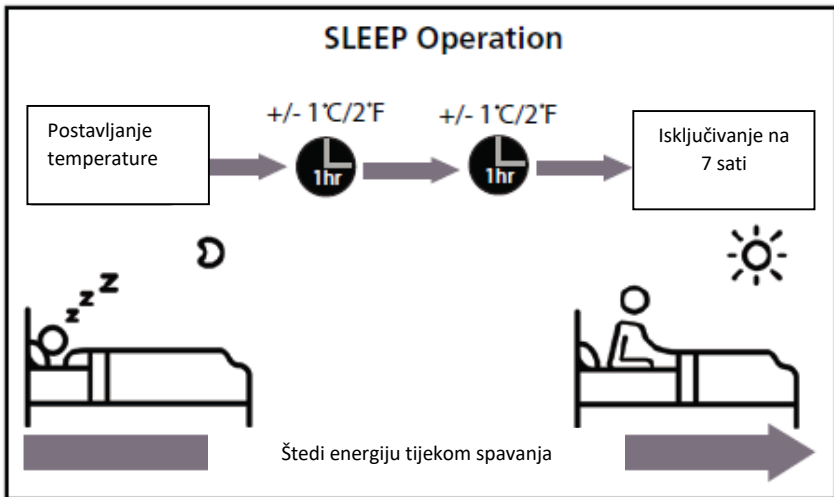

2. Ručno upravljanje (bez daljinskog upravljača)

Kako upravljati uređajem bez daljinskog upravljača

U slučaju da vaš daljinski upravljač, iz bilo kojeg razloga, prestane raditi, uređajem možete upravljati ručno pomoću tipke MANUAL CONTROL, koja se nalazi na unutarnjoj jedinici. Imajte na umu da ručno upravljanje ne predstavlja dugoročno rješenje i da se svakako preporučuje imati funkcionalan daljinski upravljač za upravljanje klimom.

PRIJE RUČNOG UPRAVLJANJA

Jedinica se mora isključiti prije ručnog upravljanja.

Za ručno upravljanje uređajem:

1. Otvorite prednji poklopac na uređaju.
2. Pronađite tipku MANUAL CONTROL na desnoj strani uređaja.
3. Jedanput pritisnite tipku MANUAL CONTROL kako biste aktivirali FORCED AUTO način rada.
4. Ponovno pritisnite tipku MANUAL CONTROL kako biste aktivirali FORCED COOLING način rada.
5. Treći put pritisnite tipku MANUAL CONTROL za isključivanje uređaja.
6. Zatvorite prednji poklopac uređaja.



OPREZ

Ručna tipka je namijenjena samo za testiranje i hitne slučajeve. Molimo da tu funkciju koristite samo ako ste izgubili daljinski upravljač ili ako je to prijeko potrebno. Upotrijebite daljinski upravljač kako biste pokrenuli uređaj i ponovno njime rukovali.

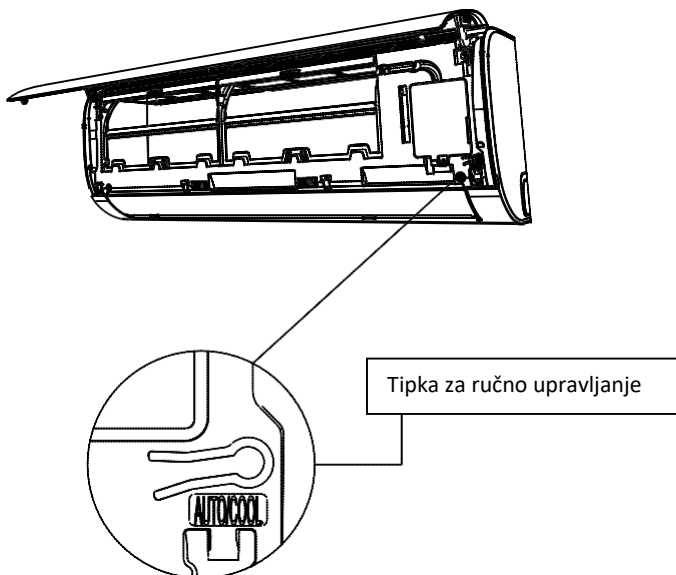

3. Briga i održavanje

Čišćenje unutarnje jedinice



WARNING

UVIJEK ISKLJUČITE KLIMA UREĐAJ I IZVUCITE UTIKAČ IZ UTIČNICE PRIJE ČIŠĆENJA ILI ODRŽAVANJA



CAUTION

OPREZ

Koristite samo mekanu i suhu tkaninu za čišćenje jedinice. Ako je uređaj vrlo onečišćen, možete tkaninu umočiti u toplu vodu kako biste njome očistili uređaj.

- Nemojte koristiti kemikalije ili tkaninu tretiranu kemikalijama za čišćenje uređaja
- Nemojte koristiti benzen, razrjeđivač boja ili ostale otopine za čišćenje uređaja, zbog toga što mogu uzrokovati oštećenje na plastičnom dijelu površine uređaja.

- Nemojte koristiti vodu čija temperatura iznosi više 40°C (104°F) za čišćenje prednjeg poklopca uređaja, zbog toga što može doći do oštećenja ili gubitka boje.

Čišćenje filtera za zrak

Začepljen klima uređaj može ograničiti učinkovitost pri hlađenju i može predstavljati opasnost za vaše zdravlje. Filtere za zrak je potrebno čistiti jednom u dva tjedna.

1. Podignite prednji poklopac uređaja.
2. Prvo pritisnite kopču na kraju filtera kako biste ga olabavili, te ga podignite i povucite prema sebi.
3. Nakon toga izvucite filter van.
4. Ako vaš filter sadrži mali filter za osvježavanje zraka, skinite ga s većeg filtera. Manji filter očistite s ručnim usisavačem.
5. Veći filter očistite s toplom vodom koja sadrži sapun. Svakako koristite blago sredstvo za čišćenje.
6. Očistite filter svježom vodom i nakon toga obrišite preostalu vodu na njemu.
7. Filter posušite u hladnoj i suhoj prostoriji, te ga nemojte izlagati izravnoj sunčevoj svjetlosti.
8. Posušeni manji filter vratite na veći filter, kojeg ćete nakon toga vratiti u unutarnji uređaj.
9. Zatvorite prednji poklopac unutarnje jedinice.

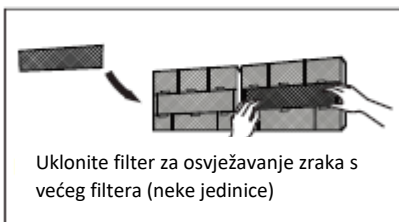
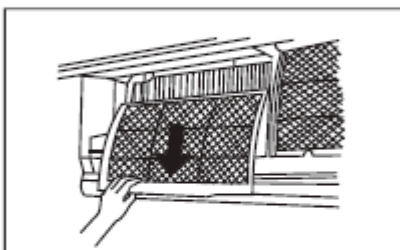
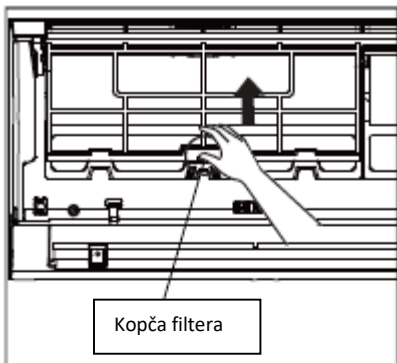

OPREZ

Filter za osvježavanje zraka (Plasma filter) nemojte dirati najmanje 10 minuta nakon što ste isključili uređaj.

**OPREZ**

- CAUTION** ga iz utičnice.
- Prije zamjene ili čišćenja filtera isključite uređaj i iskopčajte ga iz utičnice.
 - Nemojte dirate metalne dijelove uređaja nakon što ga isključite. Možete se porezati na oštrim metalnim rubovima.
 - Nemojte koristiti vodu prilikom čišćenja unutarnjeg dijela uređaja, zbog toga što tako možete oštetiti izolaciju i izazvati strujni udar.
 - Filter nemojte izlagati izravnoj sunčevoj svjetlosti prilikom sušenja, zbog toga što može doći do skupljanja veličine filtera.

Podsjetnici za zračni filter (po izboru)**Podsjetnik za čišćenje zračnog filtera**

Nakon 240 sati upotrebe uređaja, kroz prozor uređaja će se prikazati titrajući znak "CL." To je podsjetnik za čišćenje filtera. Nakon 15 sekundi će se uređaj vratiti na svoj prethodni prikaz. Kako biste ponovno postavili podsjetnik pritisnite tipku **LED** na daljinskom upravljaču 4 puta ili pritisnite tipku **MANUAL CONTROL** 3 puta. U slučaju da niste uspješno postavili podsjetnik, "CL" pokazatelj će ponovno zatitrati kada ponovno pokrenete uređaj.

Podsjetnik za zamjenu zračnog filtera

Nakon 2880 sati korištenja uređaja će se kroz prozor za prikaz prikazati titrajući znak "nF." To je podsjetnik da morate zamijeniti filter. Nakon 15 sekundi će se uređaj vratiti na svoj prethodni prikaz. Kako biste ponovno postavili podsjetnik pritisnite tipku **LED** na daljinskom upravljaču 4 puta ili pritisnite tipku **MANUAL CONTROL** 3 puta. U slučaju da niste uspješno postavili podsjetnik, "CL" pokazatelj će ponovno zatitrati kada ponovno pokrenete uređaj.

**OPREZ**

- CAUTION**
- Svako održavanje ili čišćenje vanjskog uređaja mora provesti ovlaštenu trgovac ili licencirani pružatelj usluga.

- Sve popravke uređaja mora provesti ovlaštenu trgovac ili licencirani pružatelj usluga.

Održavanje – Nekorištenje uređaja kroz dulje razdoblje

Ako ne planirate koristiti svoj uređaj kroz dulje razdoblje, tada biste trebali učiniti sljedeće:

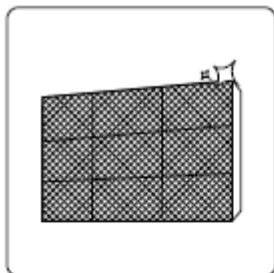

Čišćenje svih filtera



Aktivacija FAN funkcije dok se jedinica u potpunosti ne osuši



Isključivanje FAN funkcije i izvlačenje utikača iz utičnice

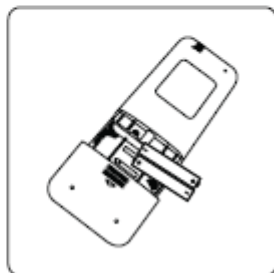

Uklanjanje baterija iz daljinskog

Održavanje – Predsezonska provjera

Nakon što uređaj niste dulje koristili ili prije početka razdoblja čestog korištenja učinite sljedeće:



Provjerite jesu li kablovi oštećeni

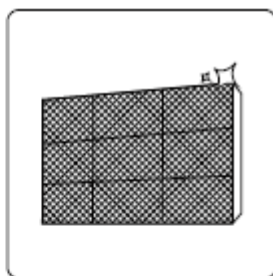

Očistite sve filtere



Provjerite curi li negdje tekućina

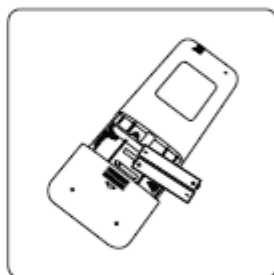

Zamijenite baterije



Pripazite da ništa ne blokira ulazne i izlazne otvore za zrak

4. Poteškoće



MJERE SIGURNOSTI

CAUTION U slučaju da dođe do pojave BILO KOJIH od sljedećih okolnosti, odmah isključite uređaj!

- Kabel je oštećen ili prekomjerno topao
- Osjetite miris izgaranja
- Uređaj stvara glasne ili neuobičajene zvukove
- Osigurač iskoči
- Uređaj dođe u kontakt s vodom ili drugom vrstom tekućine

NEMOJTE SAMI POPRAVLJATI UREĐAJ! ODMAH KONTAKTIRAJTE OVLAŠTENOG PRUŽATELJA USLUGA!

Uobičajene poteškoće

Sljedeći problemi nisu rezultati kvara i ne iziskuju nikakve popravke.

Poteškoća	Mogući uzroci
Uređaj se ne uključuje kada pritisnete tipku ON/OFF	Uređaj sadrži 3-minutnu zaštitu koja sprječava pregrijavanje uređaja. Uređaj se ne može uključiti sljedeće 3 minute nakon njegovog isključivanja.
Uređaj se prebacuje s COOL/HEAT na FAN način rada	Jedinica može promijeniti svoje postavke kako bi spriječila zamrzavanje uređaja. Nakon porasta temperature će uređaj nastaviti s prethodnim načinom rada.
	Postavljena temperatura je dostignuta, nakon čega uređaj isključuje kompresor. Uređaj će nastaviti raditi pri sljedećoj fluktuaciji temperatura.

Unutarnja jedinica izbacuje bijelu maglu	U vlažnim područjima će velika razlika između temperature prostorije i zraka iz uređaja uzrokovati nastanak bijele magle.
Unutarnja i vanjska jedinica izbacuju bijelu maglu	Kada se uređaj, nakon odmrzavanja, ponovno pokrene u HEAT načinu rada, izbacivat će bijelu maglu zbog vlage koja nastaje tijekom postupka odmrzavanja.
Unutarnja jedinica proizvodi glasne zvukove	Do stvaranja zvukova može doći kada se rebrenica postavlja u svoju neku poziciju.
	Zvuk škripanja može nastati nakon što se uređaj pokrene u HEAT načinu rada i to zbog širenja i skupljanja plastike na uređaju.
Unutarnja i vanjska jedinica proizvode glasne zvukove	Tiho pištanje tijekom rada: Normalan zvuk koji je uzrokovan rashladnim plinovima unutar unutarnje i vanjske jedinice.
	Tiho pištanje tijekom pokretanja uređaja, isključivanja ili odmrzavanja: Uobičajeni zvuk uzrokovan zaustavljanjem rashladnog plina unutar uređaja ili promjenom smjera rashladnog plina.
	Pištanje: Uobičajeno skupljanje i širenje plastičnih i metalnih dijelova uzrokovano promjenama temperature tijekom rada uređaja.
Vanjski uređaj proizvodi zvukove	Uređaj proizvodi razne zvukove ovisno o trenutnom načinu rada.
Vanjska ili unutarnja jedinica ispušta prašinu	Uređaj može akumulirati prašinu tijekom dužih razdoblja nekorištenja, te ju ispustiti nakon uključivanja. To se može izbjeći tako da se jedinica pokriva u slučaju da se ne koristi kroz dulje razdoblje.
Uređaj ispušta neugodan miris	Uređaj može apsorbirati razne mirise iz okoline (kao što je miris pokućstva, kuhanja, cigareta itd.) koje će ispuštati tijekom rada.

	Filteri u uređaju su onečišćeni i potrebno ih je očistiti.
Ventilator na vanjskoj jedinici Ne radi	Brzina ventilatora je ograničena tijekom rada kako bi se optimizirala izvedba uređaja.
Uređaj radi nepravilno, nepredvidivo ili ne reagira	Prekid u radu uređaja ili smetnje mogu uzrokovati interferencije mobilnih uređaja. U tom slučaju učinite sljedeće: <ul style="list-style-type: none">• Izvucite utikač iz utičnice, te ga ponovno priključite.• Pritisnite tipku ON/OFF na daljinskom upravljaču za ponovno pokretanje uređaja.
NAPOMENA: Ako ne uspijete riješiti problem, kontaktirajte lokalnog trgovca ili najbližu službu za korisnike. Detaljno im pojasnite problem i navedite broj modela uređaja.	

Poteškoće

Kada nastupe problemi, prvo provjerite sljedeće dijelove uređaja prije kontaktiranja službe za korisnike.

Problem	Mogući uzroci	Rješenje
Slabo hlađenje uređaja	Postavka za temperaturu je viša od temperature prostorije	Smanjite temperaturu
	Izmjenjivač topline na unutarnjem i vanjskom uređaju je onečišćen	Očistite izmjenjivač topline
	Zračni filter je onečišćen	Uklonite filter i očistite ga u skladu s uputama
	Ulazni ili izlazni otvor uređaja je blokiran	Isključite uređaj, uklonite zapreku i ponovno ga uključite
	Vrata i prozori su otvoreni	Sva vrata i prozori moraju biti zatvoreni kada je uređaj uključen
	Sunce stvara prejak toplinu	Zatvorite sve prozore i zavjese tijekom velikih vrućina ili jake sunčeve svjetlosti
	Previše izvora topline u sobi (ljudi, računala, elektronika itd.)	Smanjite izvore topline
	Niska razina rashladnih plinova zbog curenja ili dugog korištenja uređaja	Provjerite curi li plin i ako je potrebno, zatvorite rupu kroz koju curi
Aktivirana je funkcija SILENCE (opcionalna funkcija)	Funkcija SILENCE može ograničiti izvedbu smanjenjem frekventnosti rada uređaja. Deaktivirajte funkciju SILENCE.	

Problem	Mogući uzroci	Rješenje
Uređaj ne radi	Nema električne energije	Pričekajte povrat električne energije
	Uređaj je isključen	Uključite uređaj
	Osigurač je pregorio	Zamijenite osigurač
	Baterije daljinskog upravljača su istrošene	Zamijenite baterije
	Aktivirana je 3-minutna zaštita uređaja	Pričekajte 3 minute prije nego što ponovno uključite uređaj
	Aktivirano je odbrojavanje	Isključite odbrojavanje
Uređaj se često pokreće i zaustavlja	Premala ili prevelika količina rashladnog plina u uređaju	Provjerite curi li rashladni plin i nadopunite ga ako je potrebno
	U uređaj je dospio nestlačivi plin ili vlaga	Ispraznite sustav i ponovno ga napunite rashladnim plinom
	Kompresor je u kvaru	Zamijenite kompresor
	Napon je previsok ili prenizak	Instalirajte manostat za regulaciju napona
Slabo grijanje	Vanjska temperatura je iznimno niska	Koristite pomoćni uređaj za grijanje
	Hladan zrak ulazi kroz vrata i prozore	Sva vrata i prozori moraju biti zatvoreni tijekom rada uređaja
	Niska razina rashladnog plina zbog curenja ili čestog korištenja	Provjerite curi li rashladni plin i nadopunite ga ako je potrebno

Pokazatelji i dalje titraju	Uređaj se može isključiti ili nastaviti s radom. Ako svjetla i dalje titraju ili se javljaju kodovi za greške, pričekajte 10 minuta. Možda će se problem sam riješiti.
Javlja se kod za grešku u prozoru za prikaz na unutarnjoj jedinici: • E0, E1, E2... • P1, P2, P3... • F1, F2, F3...	Ako to nije slučaj, isključite utikač iz utičnice, te ga ponovno uključite. Uključite uređaj. Ako se problem ponovno pojavi isključite uređaj i kontaktirajte najbližu službu za korisnike.

NAPOMENA: Ako se vaš problem i dalje javlja nakon provedenih provjera i dijagnoza, odmah isključite uređaj i kontaktirajte službu za korisnike.

5. Europske smjernice o zbrinjavanju otpada

Ovaj uređaj sadrži rashladne plinove i ostale opasne tvari. Prilikom odlaganja u otpad je potrebno paziti na to da se materijali zbrinjavaju u skladu sa zakonom. Dijelove uređaja ne smijete zbrinjavati s kućanskim otpadom ili nesortiranim otpadom.

Imate sljedeće opcije u slučaju odlaganja uređaja u otpad:

- Uređaj odložite u otpad na za to predviđenim mjestima za zbrinjavanje elektroničkog otpada.
- Trgovac će, prilikom kupovine novog uređaja, preuzeti stari uređaj bez dodatnih troškova.
- Proizvođač će preuzeti stari uređaj bez dodatnih troškova.
- Uređaj možete prodati ovlaštenim otkupljivačima metala.

Posebna napomena

Odlaganje ovog uređaja u šume ili bilo koje drugo mjesto u prirodi može ugroziti vaše zdravlje i štetiti okolišu. Opasne tvari se mogu izliti u prirodu i vodu i tako dospjeti u hranidbeni lanac.



KLIMA UREĐAJ

PRIKAZ DALJINSKOG UPRAVLJAČA

Specifikacije su podložne promjenama bez prethodne obavijesti. Obratite se trgovcu ili proizvođaču u slučaju nedoumica.

Zahvaljujemo na kupovini našeg proizvoda. Molimo da pažljivo pročitate ovaj priručnik prije rukovanja klima uređajem.

SADRŽAJ

Značajke daljinskog upravljača	2
Funkcije tipki	3
Pokazatelji na LCD zaslonu	6
Korištenje tipki na daljinskom upravljaču	7
Automatski način rada	7
Hlađenje/Grijanje/Ventilacija	7
Funkcija odvlaživanja	8
Podšavanje smjera zraka	8
Upravljanje vremenom	9
Rukovanje daljinskim upravljačem	13

NAPOMENA:

Izgled tipki se temelji na tipičnom modelu, te se može neznatno razlikovati od stvarnog izgleda uređaja kojeg ste naručili.

Sve opisane funkcije vrijede za taj uređaj. Ako uređaj ne sadrži određenu značajku, tada se pritiskom na niti jednu tipku neće moći doći do te određene značajke ili funkcije.

Ako postoje velike razlike između opisa funkcija kod "Prikaza daljinskog upravljača" i "PRIRUČNIKA ZA KORISNIKE", vrijedit će opis priručnika.

Korištenje daljinskog upravljača

Model	RG10B1(E)/BGEF
Relativni napon	3.0V (Dry batteries R03/LR03 2)
Daljina dometa signala	8m
Okolina	-5°C - 60 °C (23°F~140°F)

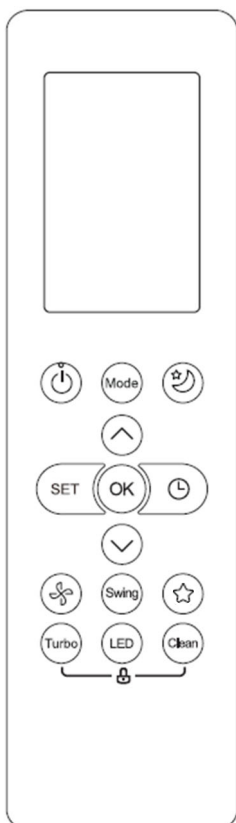

Izvođenje operacija

1. Način rada: AUTO, COOL (Hlađenje), DRY (Odvlaživanje), HEAT (Grijanje) ili FAN (Ventilacija).
2. Postavljanje IMER-a vremenskog brojača) na 24 h.
3. Postavljanje unutarnje temp. u rasponu: 17°C~30°C.
4. Funkcija LCD ekrana (Liquid Crystal Display – tekući kristalni zaslon).

PAŽNJA:

- Dizajn gumba može biti malo drugačiji od onoga koji ste vi zapravo kupili, ovisi o individualnim modelima.
- Sve opisane funkcije se ostvaruju preo unutarnje jedinice.
- Ako unutarnja jedinica nema ova svojstva, neće se obaviti odgovarajuće komande za koje ste pritisnuli gumb na daljinskom upravljaču.

Funkcije tipki

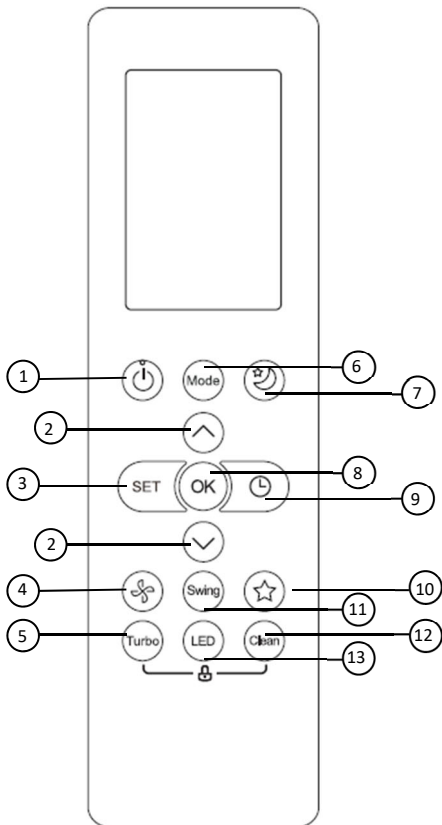

1.ON/OFF Tipka

Radnja s pokreće kada se pritisne ovaj gumb te se radnja zaustavlja kada se pritisne ovaj gumb ponovno.

2. TEMP ▲ / ▼ Tipka

Povećava ili smanjuje temperaturu za 1°C. Maksimalna temp. je 30°C.

3. SET Tipka

Kružni odabir Dodatnih funkcija:

Slijedi me () → AP način

() → Slijedi me().

Odgovarajuća ikona odabrane funkcije svijetliti će na ekranu. Kako biste potvrdili, pritisnite tipku OK.

4.FAN SPEED ventilatora)

Koristite brzinu ventilatora u četiri koraka:

→ AUTO → LOW → MED → HIGH →

5.TURBO Tipka

Omogućuje postizanje željene temperature u najkraćem mogućem roku.

6.MODE Tipka

Svaki put kada je ovaj gumb pritisnut slijedi neka od sljedećih operacija:

→ AUTO → COOL → DRY → HEAT → FAN →

Pažnja: Molimo Vas nemojte birati način GRIJANJA ako je Vaš klimatizacijski uređaj kupljen kao uređaj samo za hlađenje. Modeli za GRIJANJE nisu podržani od klimatizacijskih uređaja koji su samo za hlađenje.

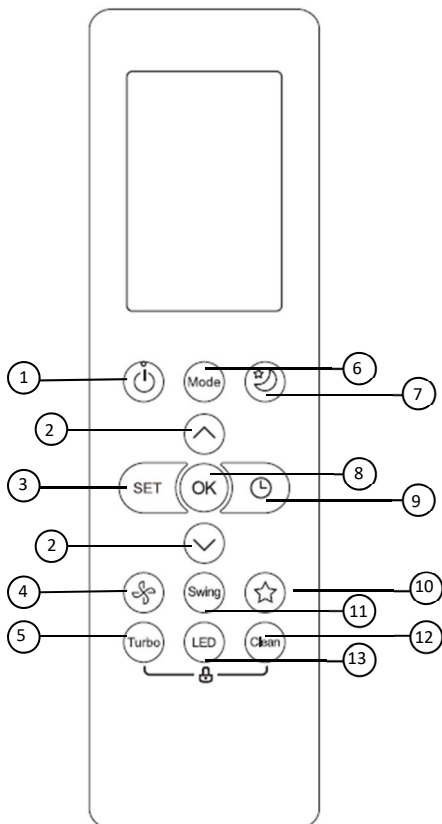

7.SLEEP Tipka

Štedi energiju za vrijeme spavanja.

8.OK Tipka

Koristi se kako biste potvrdili odabir određenih funkcija.

9.TIMER Tipka

Postavite Brojač vremena kako bi se vaš uređaj uključio ili isključio.

10.PREČAC Tipka

Postavite na prethodno korištene postavke

11.SWING Tipka

Koristi se za zaustavljanje i početak pokretanja horizontalnog otvora za zrak.

12.CLEAN Tipka

Uključite ili isključite funkciju samo-čišćenja uređaja..

13.LED Tipka

Uključivanje unutarnjeg LED zaslona vašeg uređaja. Pritiskom na tipku stvara se ugodna i tiha atmosfera.

Pokazatelji na LCD zaslonu

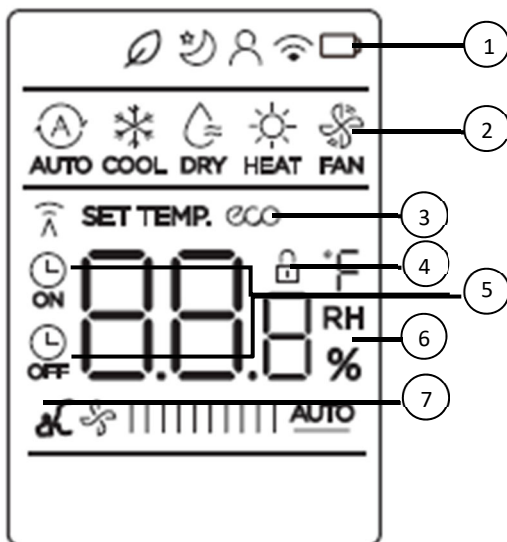

Pažnja:

Svi indikatori prikazani na slici su u svrhu jasne prezentacije. No tijekom stvarnog rada na zaslonu se prikazuju samo relativni indikatori.

1. Prikaz dodatnih funkcija

S lijeva na desno:

1. Fresh prikaz funkcije
Ne prikazuje se kad je funkcija Fresh aktivirana.
2. Sleep prikaz funkcije
3. Follow me prikaz funkcije
4. Wi-Fi prikaz funkcije
5. Niska razina baterije
Ako ikona bljeska.

2. Prikaz funkcija

Prikazuje trenutni način rada. Uključuje AUTO (A), HLADENJE ❄️, ODVLAŽIVANJE 💧, GRIJANJE ☀️, BRZINU VENTILACIJE 🌀 i ponovo AUTO.

3. ECO Display

Prikazuje se kad je aktiviran ECO način rada.

4. LOCK Display

Prikazuje se kad je funkcija Zaključavanja aktivirana.

5. Indikator emitiranja signala / Brojača vremena

Emitiranje signala:

Svijetliti će kada je uspostavljena veza daljinskog upravljača i unutarnje jedinice.

Brojač vremena Uklj./ Isklj.:

Svijetli kada je Brojač vremena Uklj. / isklj.

6. Temperatura / Brojač Vremena/ Brzina ventilacije

Prikazuje postavljenu temperaturu, brzinu ventilacije ili brojača vremena kada ste koristili funkciju Brojača vremena.

Prikazuje postavljenu temperaturu (17°C~30°C). Kada postavite uređaj u

operativno stavnje FAN (Brzina ventilacije) , neće biti omogućeno postavljanje temperature. Ukoliko je uključena funkcija TIMER (Brojača vremena), prikazuje se ON/OFF način vremenskog brojača.

7. Prikaz brzine ventilacije

Prikazuje odabranu brzinu ventilacije: Low (nisko)/ Med (srednje)/ High (visoko) ili Auto.

PAŽNJA: Brzina ventilacije ne može se mijenjati ukoliko ste u AUTO ili DRY (odvlaživanje) načinu rada.

Kao koristiti tipke?

Auto način rada

Osigurajte da je uređaj uključen u struju te da je struja dostupna. Operativni pokazatelj na zaslonu unutarnje jedinice će treperiti.

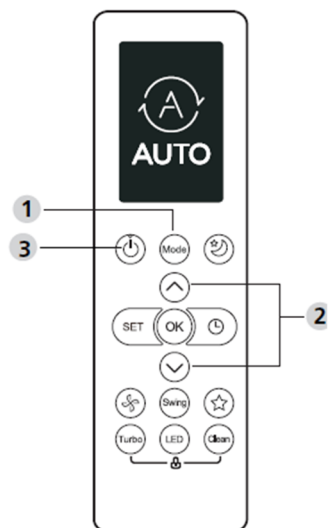

AUTO:

U AUTO načinu rada, uređaj će automatski odabrati hlađenje, brzinu ventilacije ili grijanje, ovisno o postavljenoj temperaturi.

1. Pritisnite tipku **MODE** kako biste odabrali automatski način.

2. Pritisnite tipke ▲/▼ kako biste postavili željenu temperature. Temperaturu možete postaviti u rasponu od 17°C~30°C u intervalu od 1°C.

3. Pritisnite tipku **ON/OFF** kako biste pokrenuli klimatizacijski uređaj.

PAŽNJA

1. U AUTOMATSKOM načinu, klimatizacijski uređaj može odabrati način hlađenja, ventilatora i grijanja prema osjećaju razlike trenutnog ambijenta u sobi te postavljene temperature na daljinskom upravljaču.

2. U automatskom načinu, ne možete promijeniti brzinu ventilatora. Brzina ventilator je već automatski kontrolirana.

3. Ako automatski način nije dobar za Vas, željeni način možete sami postaviti.

Hlađenje/ Grijanje/ Ventilator

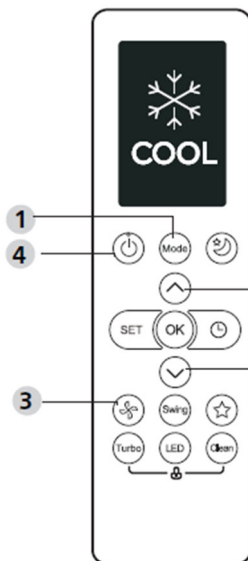

1. Pritisnite tipku **MODE** kako biste odabrali HLAĐENJE, GRIJANJE(za modele koji mogu hladiti i grijati) ili način VENTILATORA.

2. Pritisnite tipke ▲/▼ kako biste postavili željenu temperaturu. Temperaturu možete postaviti u rasponu 17°C - 30°C u intervalu od 1°C.

3. Pritisnite tipku **FAN** kako biste odabrali brzinu ventilator u četiri koraka- automatski, nisko, normalno ili visoko.

4. Pritisnite tipku ON/OFF kako biste pokrenuli klimatizacijski uređaj.

PAŽNJA

U načinu FAN, postavljena temperature nije postavljena na daljinskom upravljaču i nemate mogućnost kontrolirati temperaturu u sobi. U ovom slučaju, samo koraci 1, 3 i 4 mogu se izvršiti.

Odvlaživanje

1. Pritisnite tipku **MODE** kako biste odabrali DRY način rada.

2. Pritisnite tipke ▲/▼ kako biste postavili željenu temperaturu. Temperaturu možete postaviti u rasponu 17°C - 30°C u intervalu od 1°C.

3. Pritisnite tipku ON/OFF kako biste pokrenuli klimatizacijski uređaj.

PAŽNJA

U načinu odvlaživanja, ne možete promijeniti brzinu ventilator. Brzina ventilator je već automatski kontrolirana.

Postavljanje smjera protoka zraka

1. Kada pritisnete tipku **SWING**, smjer usmjerivača zraka se mijenja za 6 stupnjeva za svaki pritisak.

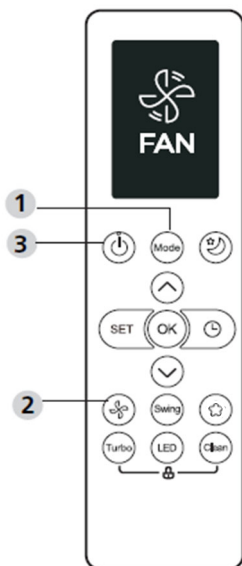

Brojač vremena

Pritisnite tipku **TIMER ON/OFF** kako biste postavili vrijeme uključenja ili isključenja vašeg uređaja.

Postavljanje Brojača vremena (TIMER-ON):

1. Pritisnite tipku **TIMER**.
2. Pritisnite tipku **Temp ▲/▼**. Kako biste odabrali željeno vrijeme uključenja uređaja.
PAŽNJA: Ukoliko želite odabrati Brojač vremena „2,5 sati“, pritisnuti ćete tipke 5 puta (5 x 0,5 h = 2,5 h).
3. Usmjerite daljinski upravljač prema uređaju i pričekajte 1sec, funkcija Timer-on će biti uključena.

Postavljanje Brojača vremena (TIMER-OFF):

1. Pritisnite tipku **TIMER** kako biste pokrenuli funkciju Timer-off.
2. Pritisnite tipku **Temp ▲/▼**. Kako biste odabrali željeno vrijeme isključenja uređaja..
PAŽNJA: Ukoliko želite da se uređaj isključi za 5 sati, pritisnuti ćete tipke 10 puta (10 x 0,5 h = 5 h).
3. Usmjerite daljinski upravljač prema uređaju i pričekajte 1sec, funkcija Timer-off će biti uključena.

PAŽNJA:

- Kod funkcije brojača vremena, vrijeme se povećava ili smanjuje u intervalima od 30 minuta, dok ne dosegne 10 sati. Nakon 10 sati, svaki pritisak na tipku povećati će Brojač vremena u intervalu od 1 sat sve dok ne dosegne 24 sata.
- Za poništavanje odabira, postavite Brojač vremena na 0,0 sati.

Primjer postavljanja Brojača vremena

Ako je trenutno postavljeno vrijeme 13:00, kako biste postavili Brojač vremena, uređaj će se uključiti za 2,5 sata (15:30) a ugasiti u 18:00 PM.

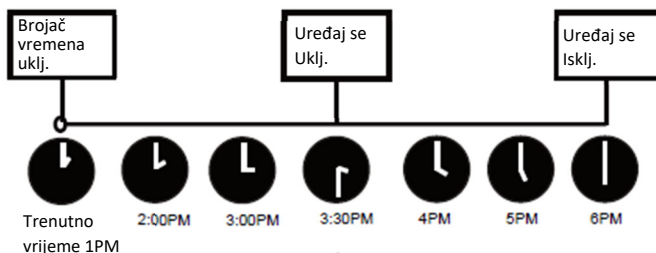

DODATNE FUNKCIJE

Smjer protoka zraka

Pritisnite tipku Swing.

- Horizontalni usmjerivači zraka će se pokretati gore/ dolje automatski. Ponovo pritisnite kako biste prekinuli funkciju.

LED zaslon

Pritisnite tipku LED.

- Pritiskom na ovu tipku uključiti/ isključiti će se zaslon unutarnje jedinice.

Funkcija tihog rada

Pritisnite FAN tipku duže od 2 sekunde kako biste uključili/ isključili opciju Tihog načina rada.

Zbog tihog rada motora, učinak grijanja ili hlađenja može biti smanjen.

Pritiskom na tipku ON/OFF, MODE, SLEEP, TURBO ili CLEAN prekida se rad funkcije.

Funkcija zaključavanja

Pritisnite tipke CLEAN i TURBO u isto vrijeme duže od 5 sekundi kako biste aktivirali funkciju Zaključavanja. Opcija zaključavanja će zaključati vaš daljinski upravljač. Ponovnim pritiskom na gumbе isključujete opciju.

Funkcija samočišćenja

Pritisnite tipku Clean.

Bakterije koje se stvaraju u zraku talože se u vlazi koja se nalazi oko vašeg uređaja. Redovitom uporabom ove funkcije čistite vaš uređaj od bakterija i time sprječavate razvoj istih.

Pritiskom na tipku CLEAN, uređaj će se sam očistiti. Nakon što je završio sa operacijom, automatski će se isključiti i uključiti. Koristite ovu opciju koliko god puta želite.

Pažnja: Ovu opciju možete aktivirati u opciji hlađenja ili odvlaživanja.

Turbo funkcija

Pritisnite tipku TURBO.

Kada odaberete ovu opciju u funkciji hlađenja/ grijanja, uređaj će započeti sa turbo načinom rada kako biste što prije postigli željenu temperaturu.

SET funkcija

Pritisnite tipku SET kako biste ušli u izbornik funkcija. Ponovo pritisnite tipku SET ili TEMP ▼ / TEMP ▲ kako biste odabrali željene funkcije. Izabrana funkcija će biti prikazana odgovarajućim simbolom na zaslonu vašeg daljinskog upravljača.

Pritisnite OK kako biste potvrdili odabir..

Kako biste otkazali funkciju ponovite postupak kako je opisano u koraku prije.

Pritisnite tipku SET kako biste, kružnim načinom, došli do opcija:

FRESH → SLEEP → FOLLOW ME → AP mode

Fresh funkcija 

Kada je odabrana funkcija FRESH, ioni u vašem uređaju pomažu u pročišćavanju zraka u vašoj prostoriji.

Sleep funkcija 

Funkcija SLEEP koristi se kako bi se uštedila energija za vrijeme spavanja.

AP funkcija 

Odaberite AP funkciju kako biste omogućili Wi-Fi mogućnost upravljanja uređajem. Za neke uređaje u funkciju se ne može doći pritiskom na tipku SET već neprestanim pritiskom na tipku LED (7-10 sekundi).

Follow me funkcija 

Ova funkcija pruža mogućnost vašem daljinskom upravljaču da prati temperaturu prema lokaciji na kojoj se nalazi te slanje istih podataka vašem uređaju svake 3 minute. Kada koristite auto/ hlađenje/ grijanje način rada izmjerena ambijentalna temperatura omogućuje uređaju da optimizira temperaturu kako bi se stvorili najbolji uvjeti za boraviti u prostoru.

PAŽNJA: Pritisnite i držite tipku TURBO 7 sekundi kako biste zaustavili ili memorirali ovu funkciju.

Rukovanje daljinskim upravljačem

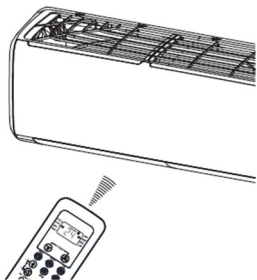

Lokacija daljinskog upravljača

Koristite daljinski upravljač u krugu udaljenosti 8 metara od aparata, usmjerujući ga prema prijammniku. Prijem je potvrđen kratim zvukom.

▲ OPREZ

- Klimatizacijski uređaj neće raditi ako zavjese, vrata ili drugi materijali zaklanjaju signal daljinskog upravljača prema unutarnoj jedinici.
- Spriječite dodir bilo kakve tekućine s daljinskim upravljačem. Ne izlažite daljinski upravljač direktnoj sunčevoj svjetlosti ili vrućini.
- Ako je infracrveni signal prijammnika unutarne jedinice direktno izložen sunčevoj svjetlosti, klimatizacijski uređaj neće pravilno raditi. Koristite zavjese kao biste spriječili utjecaj sunčeve svjetlosti na prijammnik.
- Ako drugi električni aparati reagiraju na daljinski upravljač ili pomaknite te aparate ili se posavjetujte sa svojim dobavljačem.

Zamjena baterija

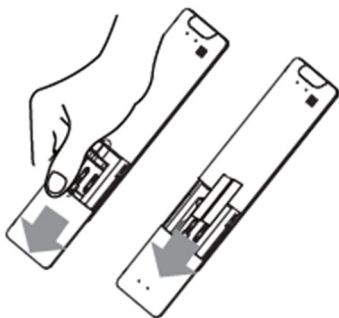

Sljedeći simptomi su znak slabih baterija. Zamijenite ih novima.

- Nema povratnog zvuka kada se stisne gumb.
- Svijetlo indikatora je slabo.

Daljinski upravljač radi pomoću dvie suhe baterije(R03/LR03X2) koje s nalaze u stražnjem dijelu i zaštićene su poklopcem.

- (1) Uklonite poklopac tako što ćete pritisnuti skliznuti poklopcem.
- (2) Uklonite stare baterije i stavite nov baterije postavljajući plus(+) i minus(-) na za to predodređena mjesta.
- (3) Vratite poklopac kliznim pokretom na isto mjesto.

PAŽNJA: Nakon uklanjanja starih baterija, daljinski upravljač briše sve programe, nakon stavljanja novih baterija svi se program moraju reprogramirati.

**OPREZ**

Nemojte miješati stare i nov baterije različitih vrsta.

Ne ostavljajte baterije u daljinskom upravljaču ako ih nećete koristiti sljedeća dva ili tri mjeseca.

Ne bacajte baterije kao nerazvrstani gradski otpad. Skupini takvog otpada potreban je poseban tretman recikliranja.

Zahvaljujemo Vam se na kupnji našeg klimatizacijskog uređaja.
Molimo Vas da pročitate korisničke upute prije korištenja uređaja.

ZBRINJAVANJE ELEKTRIČNE I ELEKTRONIČKE OPREME

Proizvodi označeni ovim simbolom označavaju da proizvod spada u grupu električne i elektroničke opreme (EE Proizvodi) te se ne smiju odlagati zajedno s kućnim ili glomaznim otpadom.

Ispravnim postupanjem, zbrinjavanjem i recikliranjem proizvoda, sprječavate potencijalne negativne posljedice na ljudsko zdravlje i okoliš, koji mogu nastati zbog neadekvatnoga zbrinjavanja ili bacanja ovog proizvoda. Za više informacija o recikliranju i zbrinjavanju ovog proizvoda, molim kontaktirajte M SAN Grupu, vaš lokalni ured za zbrinjavanje opasnog otpada ili vašu trgovinu gdje ste kupili proizvod. Više informacija možete pronaći na www.elektrootpad.com i info@elektrootpad.com ili pozivom na broj 062 606 062.



Odlaganje potrošenih baterija

Provjerite lokalne propise u vezi odlaganja potrošenih baterija ili nazovite lokalnu službu za korisnike kako bi dobili upute o odlaganju starih i potrošenih baterija.

Baterije iz ovog proizvoda ne smiju se bacati zajedno s kućnim otpadom. Obavezno odložite stare baterije na posebna mjesta za odlaganje iskorištenih baterija koja se nalaze na svim prodajnim mjestima gdje možete kupiti baterije

Ovaj uređaj sadrži rashladno sredstvo i druge potencijalno opasne materijale. Prilikom odlaganja ovog uređaja zakon zahtijeva posebno prikupljanje i postupanje. Ne bacajte ovaj proizvod kao kućni otpad ili nesortirani komunalni otpad.

Prilikom odlaganja ovog uređaja imate sljedeće mogućnosti:

- Uređaj odložite u određeno komunalno komunalno postrojenje za prikupljanje otpada.
- Kada kupuje novi uređaj, prodavač će besplatno preuzeti stari uređaj.
- Proizvođač će besplatno vratiti stari uređaj.
- Prodajte uređaj certificiranim trgovcima otpadnim metalima.

Posebno upozorenje

Odlaganje ovog uređaja u šumu ili neko drugo prirodno okruženje ugrožava vaše zdravlje i šteti okolišu. Opasne tvari mogu procuriti u podzemnu vodu i ući u prehrambeni lanac.

EU IZJAVA O SUKLADNOSTI

Ovaj uređaj proizveden je u skladu sa važećim Europskim normama i u skladu je sa svim važećim Direktivama i Regulativama.



EU Izjavu o sukladnosti možete preuzeti sa sljedećeg linka:

www.msan.hr/dokumentacijaartikala

M-DESIGN R32

Q-DESIGN R32

ACP-09CH25AEMIs R32 ACP-09CH25AEQIs R32
ACP-12CH35AEMIs R32 ACP-12CH35AEQIs R32
ACP-18CH50AEMIs R32 ACP-18CH50AEQIs R32
ACP-24CH70AEMIs R32 ACP-24CH70AEQIs R32

SR BIH CG

Korisničko uputstvo

Klima uređaj

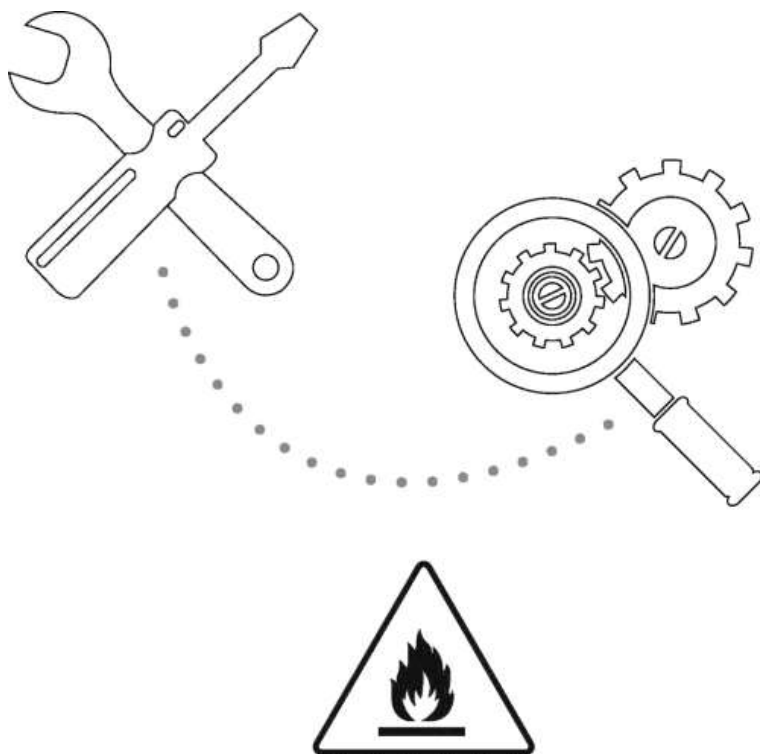

*Oprez: opasnost od požara/zapaljivi materijali.
Za uređaje koji koriste R32 rashladni gas.*

UPOZORENJE: Održavanje i servisiranje uređaja treba da se obavlja na način koji propisuje proizvođač - od strane stručnog osoblja, pod nadzorom osobe koja ima dozvolu za rukovanje zapaljivim sredstvima. Za više detalja pogledajte "Informacije o servisiranju" u Uputstvima za instalaciju! Odnosi se na uređaje koji koriste R32 rashladni gas.

Mere za bezbednost

Pre instalacije, pročitajte o merama za bezbednost!

Nepravilna instalacija, usled nepridržavanja uputstava, može da dovede do težih povreda korisnika i oštećenja uređaja.

Mere su, u odnosu na ozbiljnost, klasifikovane kao **UPOZORENJE** ili **OPREZ**.



UPOZORENJE!

Ovaj simbol ukazuje na to da nepridržavanje uputstava može da dovede do teških povreda ili smrti.



Ovaj simbol upozorava da nepridržavanje uputstava može da dovede do povrede korisnika ili štete na uređaju ili imovini.



UPOZORENJE

Ovaj uređaj mogu da upotrebljavaju deca starija od 8 godina i osobe sa smanjenim fizičkim, senzornim ili mentalnim sposobnostima ili manjkom iskustva i znanja, samo ukoliko su pod nadzorom, upućeni su u pravilnu upotrebu i razumeju potencijalne opasnosti.

Čišćenje i održavanje ne smeju da obavljaju deca koja nisu pod nadzorom starije osobe.

UPOZORENJA O INSTALACIJI

- Kontaktirajte prodavca ili ovlašćeni servis u vezi sa instalacijom klima uređaja. Nepravilna instalacija može da dovede do curenja vode, strujnog udara ili nastanka požara.
- Sve popravke, održavanja i premeštanja uređaja, mora da obavlja ovlašćeni servis. Nepravilno izvedene popravke mogu da budu razlog kvara na uređaju ili povrede korisnika.

UPOZORENJA VEZANA ZA UPOTREBU UREĐAJA

U slučaju nastanka neuobičajenih okolnosti (npr. pojava mirisa gorenja), odmah isključite uređaj i izvucite utikač iz utičnice. Kontaktirajte ovlašćeni servis kako bi vam pomogao da sprečite strujni udar, požar ili povređivanje.

Nemojte da gurate prste, letvice, olovke ili druge predmete u ulazni ili izlazni otvor za vazduh. To može da dovede do povređivanja ako se ventilator vrti velikom brzinom.

Nemojte da upotrebljavate zapaljive sprejeve (kao što su sprej za kosu, lak ili boja u spreju) u blizini uređaja kako ne bi došlo do požara ili eksplozije.

Nemojte rukovati uređajem u blizini eksplozivnih gasova. Oslobođeni gas se može da se nakuplja oko uređaja i izazove eksploziju.





Nemojte rukovati uređajem u vlažnoj prostoriji (npr. kupatilo ili perionica za veš, za kola) kako ne bi došlo do nastanka strujnog udara, što bi moglo da izazove štetu na uređaju.

Nemojte svoje telo dugo da izlažete strujanju hladnog vazduha.

UPOZORENJA VEZANA ZA ELEKTRIČNU ENERGIJU

- Koristite samo navedeni električni kabl. U slučaju da je kabl oštećen, mora da bude zamenjen od strane ovlašćenog servisa.
- Uvek pazite da je utikač čist. Uklonite prašinu ili nečistoće koje mogu da se nakupe oko utikača ili na samom utikaču jer to može da bude razlog za požar ili strujni udar.
- **Nemojte da** povlačite kabl kako biste izvukli utikač iz utičnice. Čvrsto uhvatite utikač i povucite ga. Povlačenje za kabl može da izazove štetu na samome kabl, što opet može da dovede do požara ili strujnog udara.
- **Nemojte da** koristite produžni kabl, nemojte ručno da produžavate kabl niti da priključujete druge uređaje u istu utičnicu u kojoj se nalazi klima uređaj. Loše električne instalacije, loša izolacija i nedovoljan napon mogu da dovedu do nastanka požara.

Objašnjenje simbola prikazanih na spoljašnjoj ili unutrašnjoj jedinici:

	UPOZORENJE	Uređaj koristi zapaljive supstance. Ako te supstance iscuru i ako se izlože plamenu, postoji opasnost od požara.
	OPREZ	Potrebno je pažljivo pročitati uputstva za upotrebu.
	OPREZ	Ovaj uređaj treba da instalira stručna osoba iz ovlašćenog servisa.
	OPREZ	
	OPREZ	Sve informacije dostupne su u uputstvima za upotrebu.

1. Specifikacije i funkcije uređaja

Delovi uređaja

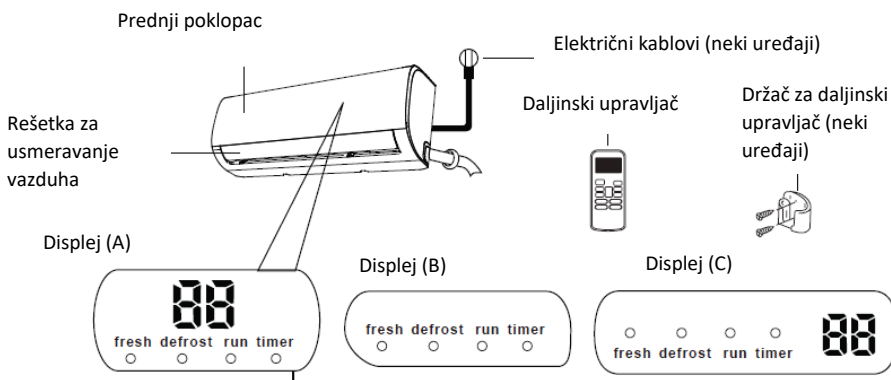

Značenje šifra na prozoru

"fresh"	aktivirana je funkcija hlađenja (neki uređaji)
"defrost"	aktivirana je funkcija odleđivanja
"run"	uređaj je pokrenut
"timer"	funkcija odbrojavanja vremena je uključena
"88"	<p>Nije dostupno za sve uređaje.</p> <p>Aktivirana je ECO funkcija (neki uređaji), znak "88" svetli povremeno $\text{--} \text{E} \text{C} \text{--} \text{0} \text{--}$ postavljanje temperature $\text{--} \text{E} \text{.....}$ u intervalima od sekunde. Kod drugih načina rada jedinica će prikazati podešenu temperaturu. Kada ventilator radi, jedinica će prikazati temperaturu prostorije. Ako dođe do greške, pojaviće se kod za grešku.</p> <p>"07" za 3 sekunde kada:</p> <ul style="list-style-type: none"> - je aktivirana funkcija TIMER ON - su aktivirane funkcije FRESH, SWING, TURBO ili

	<p>SILENCE</p> <p>- "OF" je aktivirana funkcija TIMER OFF</p> <p>- su aktivirane funkcije FRESH, SWING, TURBO ili SILENCE</p> <p>"cF" kada je aktivirana funkcija protiv hladnoće</p> <p>"dF" odmrzavanje</p> <p>"SC" auto-čišćenje uređaja</p> <p>"FP" aktivirana zaštita od zamrzavanja</p>

NAPOMENA: priručnik o upotrebi infracrvenog daljinskog upravljača nije uključen u ovaj paket priručnika.

Postizanje optimalnog načina rada

Optimalan način rada za hlađenje, grejanje i sušenje može da se postigne pri navedenim temperaturnim okvirima. Ako klima uređaj radi izvan tih okvira, aktiviraće se određene funkcije za sigurnosnu zaštitu koje će da umanje optimalni nivo efikasnosti uređaja.

Vrsta invertera

	COOL način rada	HEAT način rada	DRY način rada
Temperatura prostorije	17°C - 32°C	0°C - 30°C	10°C - 32°C
Spoljašnja temperatura	0°C - 50°C	-15°C - 30°C	0°C - 50°C
	-15°C - 50°C (za sisteme sa niskim temperaturama)		
	0°C - 60°C (za posebne tropske modele)		0°C - 60°C (za posebne tropske modele)

ZA SPOLJAŠNJE UREĐAJE SA POMOĆNIM ELEKTRIČNIM GRIJAČEM

Kada spoljašnja temperatura padne ispod 0°C, preporučujemo da uređaj uvek bude uključen u utičnicu kako bi se obezbedio kontinuiran rad, bez poteškoća.

Vrsta sa fiksnim brzinama

	COOL način rada	HEAT način rada	DRY način rada
Temperatura prostorije	17°- 32°C	0°- 30°C	10°- 32°C
Spoljašnja temperatura	18°- 43°C	-7°- 24°C	11°-43°C
	-7°- 43°C (za sisteme sa niskim temperaturama)		18°- 43°C
	18°- 54°C (za posebne tropske modele)		18°- 54°C (za posebne tropske modele)

Kako biste potpomogli optimalan rad klima uređaja:

- zatvarajte vrata i prozore.
- ograničite potrošnju energije pomoću funkcija TIMER ON i TIMER OFF (vreme za uključivanje i isključivanje uređaja).
- Nemojte ničime da blokirate ulazne i izlazne otvore za vazduh.
- Redovno proveravajte i čistite filtre za vazduh.

Za detaljno pojašnjenje svake funkcije pročitajte Priručnik za daljinski upravljač.

Ostale funkcije

Automatsko ponovno uključivanje uređaja

Ako uređaj ostane bez električne energije, doći će do automatskog ponovnog pokretanja a prethodna podešavanja biće sačuvana.

Sprečavanje nastanka buđi (neki uređaji)

Uređaj će, posle isključivanja mogućih načina rada, nastaviti da radi uz vrlo malu potrošnju energije, kako bi osušio vlagu i tako sprečio nastanak buđi.

Bežično upravljanje (neke jedinice)

Bežično upravljanje omogućava da uređajem upravljate pomoću mobilnog telefona i bežične mreže.

Za pristup uređaju putem USB-a, potrebno je kontaktirati osobu koja je za to kvalifikovana.

Memorisanje ugla rešetke za usmeravanje vazduha (neke jedinice)

Posle uključivanja uređaja, rešetka će imati isti ugao kao i prilikom zadnjeg upravljanja uređajem.

Detekcija ispuštanja rashladne tečnosti (neke jedinice)

Unutrašnja jedinica će automatski da prikaže na ekranu znak "EC". Svetlo indikatora preostalog vremena će da se isključi a svetlo za pokretanje uređaja će 7 puta da trepće kada uređaj detektuje curenje tečnosti.

Podsetnik za vazdušne filtre (neke jedinice)**Podsetnik za čišćenje vazdušnih filtera**

Posle 240 sati upotrebe uređaja, svetla na unutrašnjoj jedinici za pokretanje uređaja i preostalo vreme će istovremeno da trepere pa će u prozoru za prikaz početi da treperi znaka "CL" (ako je primenjiv na toj jedinici). Ovo je podsetnik za čišćenje filtera. Posle 15 sekundi, uređaj će da se vrati na svoj prethodni prikaz.

Za ponovno postavljanje podsetnika, pritisnite taster LED četiri puta, na daljinskom upravljaču ili pritisnite taster MANUAL CONTROL tri puta. Ako ne podesite podsetnik, svetla za "CL", "preostalo vreme" i "pokretanje uređaja" će opet da trepere kada pokrenete uređaj.

Podsetnik za zamenu vazdušnog filtra

Posle 2880 sati upotrebe uređaja, svetla za pokretanje uređaja i preostalo vreme će istovremeno da trepere 10 puta, posle čega će biti upaljena u trajanju od 5 minuta a na uređaju će se prikazati znak "nF" (ako ga uređaj podržava). To je podsetnik za zamenu vazdušnog filtra. Posle toga će se uređaj vratiti na prethodni prikaz.

Kako biste ponovno podesili podsetnik, pritisnite taster LED na daljinskom upravljaču 4 puta ili pritisnite taster MANUAL CONTROL 3 puta. Ako ne podesite podsetnik, svetla za znak nF, pokretanje uređaja i preostalo vreme će istovremeno da trepere kada ponovno pokrenete uređaj.

Za detaljno pojašnjenje naprednih funkcija vašeg uređaja (kao što je TURBO način rada ili funkcija auto-čišćenja uređaja) pročitajte Priručnik za daljinski upravljač.

NAPOMENA ZA SLIKE

Slike u ovom priručniku su postavljene radi opisa. Stvarni oblik vašeg unutrašnjeg uređaja može neznatno da se razlikuje od onoga na slici.

Postavljanje ugla rešetke za protok vazduha

Vertikalni ugao protoka vazduha

Kada je uređaj uključen, pritisnite taster SWING/DIRECT kako biste podesili smer (vertikalni ugao) za protok vazduha.

1. Jedanput pritisnite taster SWING/DIRECT kako biste aktivirali rešetku za usmeravanje vazduha. Svaki put kada pritisnete taster, rešetka će da se pomeri za 6°. Pritišćite taster dok ne postignete željeni smer.
2. Kako bi se rešetka kontinuirano njihala gore-dole, pritisnite i držite taster SWING/DIRECT tri sekunda. Ponovno ga pritisnite kako bi zaustavili automatsku funkciju.

Oprez: Pazite da rešetka nije previše vertikalno postavljena kroz dulje vreme, zbog toga što može doći do nakupljanja kapi koje mogu pasti na vašu pukućstvo.

Postavljanje horizontalnog ugla za protok vazduha

Horizontalni ugao za protok vazduha mora ručno da se podesi. Uхватите za letvicu (sl. B) i ručno je podesite prema vlastitoj želji. Kod nekih uređaja, horizontalni ugao može da se podesi pomoću daljinskog upravljača. Pročitajte priručnik za daljinski upravljač.

NAPOMENA U UGLOVIMA REŠETKE

Kod COOL ili DRY načina rada, pazite da rešetka nije previše vertikalno postavljena, zbog toga što može doći do nakupljanja kapljiva koje mogu da padnu na pukućstvo. (sl. A)

Kod COOL ili HEAT načina rada, previše vertikalni ugao će da smanji efikasnost jedinice zbog ograničenog protoka vazduha.

Rešetku nemojte rukom da pomerate, zbog toga što može zapeti u tom položaju. U slučaju da do toga dođe, isključite uređaj i isključite utikač iz utičnice na nekoliko sekundi i posle toga ponovno pokrenite uređaj. Tako ćete ponovno pokrenuti i rešetku.

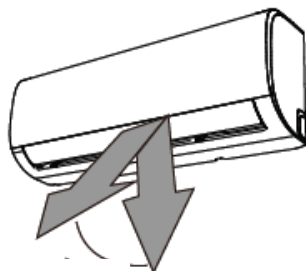

Raspon

Sl. A

Oprez: pazite da rešetka nije previše vertikalno postavljena, zbog toga što može doći do nakupljanja kapljica vode koje mogu da padnu na nameštaj.



CAUTION

OPREZ

Držite prste dalje od izduvnog ili usisnog dela jedinice, kako vas ventilator ne bi povredio.

Sl. B

Letvica za otpuštanje

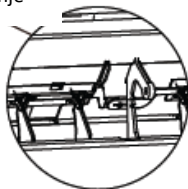

Funkcija spavanja

SLEEP funkcija se koristi za smanjenu potrošnju energije dok spavate (i dok vam ne treba ista temperatura prostorije kako biste se osjećali ugodno). Ova funkcija može da se aktivira samo pomoću daljinskog upravljača.

Pritisnite taster SLEEP onda kada želite da spavate. Kada je uređaj u COOL načinu rada, povećaće temperaturu za 1°C, posle 1 sata i za dodatni 1°C posle još jednog sata. Kod HEAT načina rada, uređaj će da smanji temperaturu za 1°C posle 1 sata i za dodatni 1°C posle još jednog sata.

Novi nivo temperature zadržavaće 5 sati, posle čega će uređaj automatski da se isključi.

Napomena: Funkcija SLEEP nije dostupna za FAN ili DRY način rada.

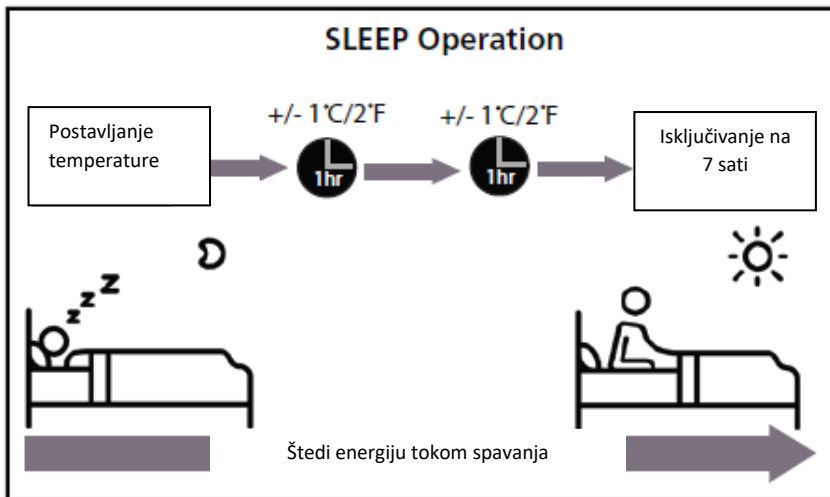

2. Ručno upravljanje (bez daljinskog upravljača)

Kako upravljati uređajem bez daljinskog upravljača

U slučaju da vaš daljinski upravljač, iz bilo kojeg razloga, prestane da radi, uređajem možete upravljati ručno, pomoću tastera MANUAL CONTROL, koji se nalazi na unutrašnjoj jedinici. Imajte na umu da ručno upravljanje ne predstavlja dugoročno rešenje i da je svakako preporučljivo imati funkcionalan daljinski upravljač za upravljanje klima uređajem.

PRE RUČNOG UPRAVLJANJA

Jedinica se mora isključiti pre ručnog upravljanja.

Za ručno upravljanje uređajem:

1. Otvorite prednji poklopac na uređaju.
2. Pronađite taster MANUAL CONTROL na desnoj strani uređaja.
3. Jedanput pritisnite taster MANUAL CONTROL kako biste aktivirali FORCED AUTO način rada.
4. Ponovno pritisnite taster MANUAL CONTROL kako biste aktivirali FORCED COOLING način rada.
5. Treći put pritisnite taster MANUAL CONTROL za isključivanje uređaja.
6. Zatvorite prednji poklopac uređaja.



CAUTION

OPREZ

Taster za ručno upravljanje je namenjen samo za testiranje i hitne slučajeve. Tu funkciju koristite samo ako ste izgubili daljinski upravljač ili ako je to preko potrebno. Upotrebite daljinski upravljač kako biste pokrenuli uređaj i ponovo njime rukovali.

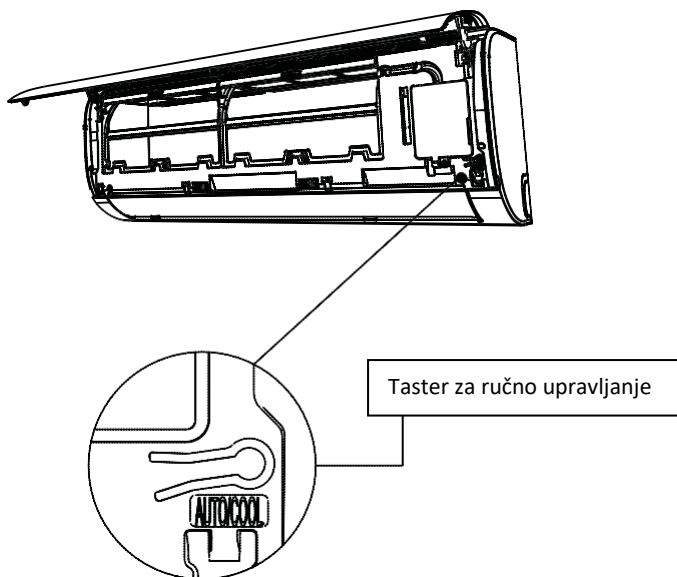

3. Briga i održavanje



Čišćenje unutrašnje jedinice

UVEK ISKLJUČITE KLIMA UREĐAJ I IZVUCITE UTIKAČ IZ UTIČNICE PRE ČIŠĆENJA ILI ODRŽAVANJA



OPREZ

Koristite samo mekanu i suhu tkaninu za čišćenje jedinice. Ako je uređaj vrlo uprljan, možete tkaninu nakvasiti u toploj vodi kako biste njome očistili uređaj.

- Nemojte da koristite hemikalije ili tkaninu tretiranu hemikalijama za čišćenje uređaja
- Nemojte koristiti benzin, razređivač boja ili druge rastvarače za čišćenje uređaja zbog toga što mogu dovesti do oštećenja na plastičnom delu površine uređaja.

- Nemojte da koristite vodu čija temperatura iznosi više od 40°C za čišćenje prednjeg poklopca uređaja, zbog toga što može doći do oštećenja ili gubitka boje.

Čišćenje filtera za vazduh

zapušen filter uređaja može da ograniči efikasnost pri hlađenju i može da predstavlja opasnost za vaše zdravlje. Filtre za vazduh je potrebno čistiti jednom u dve sedmice.

1. Podignite prednji poklopac uređaja.
2. Prvo pritisnite kopču na kraju filtra kako biste ga olabavili pa ga podignite i povucite prema sebi.
3. Posle toga izvucite filter van.
4. Ako vaš filter sadrži mali filter za osvežavanje vazduha, skinite ga sa većeg filtra. Manji filter očistite usisivačem.
5. Veći filter očistite toplom blagom sapunicom. Svakako koristite blago sredstvo za čišćenje.
6. Očistite filter svežom vodom i posle toga obrišite preostalu vodu na njemu.
7. Filter osušite u hladnoj i suvoj prostoriji i nemojte ga izlagati jakoj sunčevoj svetlosti.
8. Osušeni manji filter vratite na veći filter, kojeg ćete posle toga da vratite u unutrašnji uređaj.
9. Zatvorite prednji poklopac unutrašnje jedinice.

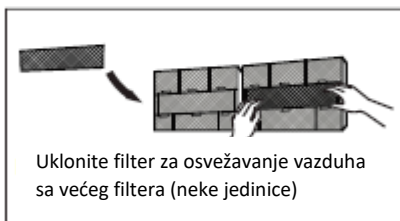
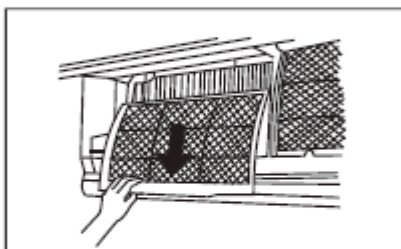
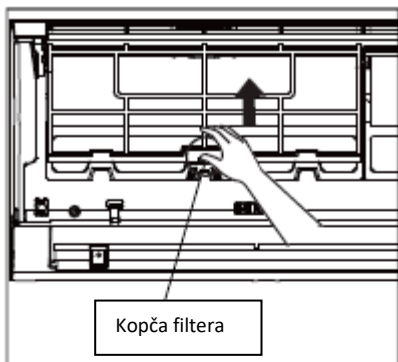

OPREZ

Filtar za osvežavanje vazduha (plazma filter) nemojte da dirate najmanje 10 minuta pošto ste isključili uređaj.

**OPREZ**

- Pre zamene ili čišćenja filtara, isključite uređaj i izvucite kabl iz utičnice.
- Nemojte da dirate metalne delove uređaja pošto ga isključite. Možete se porezati na oštrim metalnim ivicama.
- Nemojte da koristite vodu prilikom čišćenja unutrašnjeg dela uređaja, zbog toga što tako možete da oštetite instalaciju i izazovete strujni udar.
- Prilikom sušenja, filter ne izlažite jakom suncu i drugim izvorima visoke temperature jer može doći do skupljanja - smanjenja veličine filtra.

Podsetnici za vazdušni filter (po izboru)**Podsetnik za čišćenje vazdušnog filtra**

Posle 240 sati upotrebe uređaja, na displeju uređaja će se prikazati titrajući znak "CL." To je podsetnik za čišćenje filtra. Posle 15 sekundi će se uređaj vratiti na svoj prethodni prikaz. Kako biste ponovno podesili podsetnik, pritisnite taster **LED** na daljinskom upravljaču 4 puta ili pritisnite taster **MANUAL CONTROL** 3 puta. U slučaju da niste uspešno podesili podsetnik, "CL" indikator će opet da trepće kada ponovno pokrenete uređaj.

Podsetnik za zamenu vazdušnog filtra

Posle 2880 sati korišćenja uređaja će se kroz prozor za prikaz prikazati titrajući znak "nF." To je podsetnik da morate zameniti filter. Posle 15 sekundi će se uređaj vratiti na svoj prethodni prikaz. Kako biste ponovno podesili podsetnik, pritisnite taster **LED** na daljinskom upravljaču 4 puta ili pritisnite taster **MANUAL CONTROL** 3 puta. U slučaju da niste uspešno podesili podsetnik, "CL" indikator će opet da trepće kada ponovno pokrenete uređaj.



CAUTION

OPREZ

- Svako održavanje ili čišćenje spoljašnjeg uređaja mora da obavlja isključivo ovlašćeni servis.
- Sve popravke na uređaja mora da obavlja isključivo ovlašćeni servis.

Održavanje – uređaj se neće upotrebljavati duže vreme

Ako ne planirate da upotrebljavate klima uređaj duže vreme, tada biste trebali da uradite sledeće:

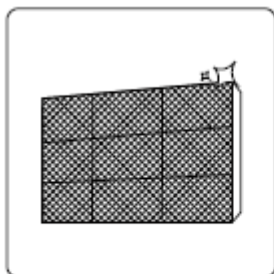

Čišćenje svih filtara



Aktivacija FAN funkcije dok se jedinica u potpunosti ne osuši



Isključivanje FAN funkcije i izvlačenje utikača iz utičnice

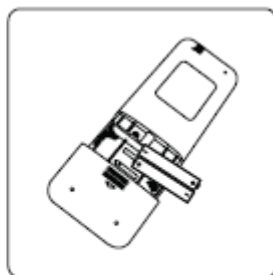

Uklanjanje baterija iz daljinskog

Održavanje – predsezonska provera

Ako uređaj niste dugo upotrebljavali ili pre početka razdoblja česte upotrebe učinite sledeće:



Proverite jesu li kablovi oštećeni

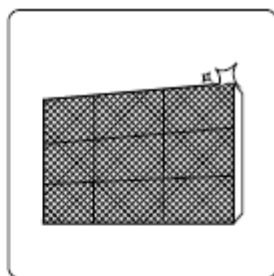

Očistite sve filtere



Proverite curi li negde tečnost

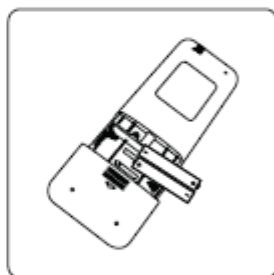

Zamenite baterije



Uklonite moguće prepreke sa ulaznih i izlaznih otvora za vazduh

4. Poteškoće



MERE SIGURNOSTI

U slučaju da se desi **BILO ŠTA** od navedenog, odmah isključite uređaj!
CAUTION

- Kabl je oštećen ili prekomerno topao
- Oseti se miris gorenja
- Uređaj stvara glasne ili neuobičajene zvukove
- Osigurač „iskočio“
- NA klima uređaj prosuta voda ili neka drugu tečnost

NEMOJTE SAMI DA POPRAVLJATE UREĐAJ! ODMAH KONTAKTIRAJTE OVLAŠĆENI SERVIS!

Uobičajene poteškoće

Sledeći problemi nisu rezultati kvara i ne iziskuju nikakve popravke.

Poteškoća	Mogući uzroci
Uređaj se ne uključuje kada pritisnete taster ON/OFF	Uređaj sadrži 3-minutnu zaštitu koja sprečava pregrevanje uređaja. Uređaj ne može da se uključi 3 minuta posle njegovog isključivanja.
Uređaj se prebacuje s COOL/HEAT na FAN način rada	Jedinica može da promeni svoja podešavanja kako bi sprečila zamrzavanje uređaja. Posle porasta temperature uređaj će da nastavi sa prethodnim načinom rada.
	Postavljena temperatura je dostignuta, posle čega uređaj isključuje kompresor. Uređaj će nastaviti da radi pri sledećoj fluktuaciji temperatura.

Unutrašnja jedinica izbacuje belu maglu	U vlažnim područjima, velika razlika između temperature prostorije i vazduha iz uređaja može izazvati nastanak bele izmaglice.
Unutrašnja i spoljašnja jedinica izbacuju belu maglu	Kada se uređaj, posle odmrzavanja, ponovno pokrene u HEAT načinu rada, izbacivaće belu maglu zbog vlage koja nastaje tekom postupka odmrzavanja.
Unutrašnja jedinica proizvodi glasne zvukove	Do stvaranja zvukova može doći kada se rešetka postavlja u neku svoju poziciju.
	Zvuk škripanja može nastati pošto se uređaj pokrene u HEAT načinu rada i to zbog širenja i skupljanja plastike na uređaju.
Unutrašnja i spoljašnja jedinica proizvode glasne zvukove	Tiho pištanje tokom rada: normalan zvuk izazvan protokom rashladnog gasa kroz unutrašnju i spoljašnju jedinicu.
	Tiho pištanje tokom pokretanja uređaja, isključivanja ili odmrzavanja: uobičajeni zvuk izazvan zaustavljanjem rashladnog gasa unutar uređaja ili promenom smera protoka rashladnog gasa.
	Pištanje: uobičajeno skupljanje i širenje plastičnih i metalnih delova izazvano promenama temperature tokom rada uređaja.
Spoljašnji uređaj proizvodi zvukove	Uređaj proizvodi razne zvukove u zavisnosti od trenutnog načina rada.
Spoljašnja ili unutrašnja jedinica ispuštaju prašinu	Uređaj može da akumulira prašinu tokom dužih razdoblja kad se ne upotrebljava pa da je izduva posle uključivanja. To se može izbeći tako da se jedinica pokriva u slučaju da se dugo ne upotrebljava.
Uređaj ispušta neprijatan miris	Uređaj može da apsorbira razne mirise iz okoline (kao što je miris pokućstva, kuvanja, cigareta itd.) koje kasnije ispušta tokom rada.

	Filtri u uređaju su prljavi i treba da budu očišćeni.
Ventilator na spoljašnjoj jedinici ne radi	Brzina ventilatora je ograničena tokom rada kako bi se optimizovao rad uređaja.
Uređaj radi nepravilno, nepredvidivo ili ne reaguje	Prekid u radu uređaja ili smetnje može da izazove interferencija sa mobilnim uređajima. U tom slučaju učinite sledeće: <ul style="list-style-type: none">• Izvucite utikač iz utičnice pa ga ponovno priključite.• Pritisnite taster ON/OFF na daljinskom upravljaču za ponovno pokretanje uređaja.
NAPOMENA: Ako ne uspete da rešite problem, kontaktirajte najbliži ovlašćeni servis. Detaljno im opišite nastali problem i navedite oznaku modela uređaja.	

Poteškoće

Kada nastanu problemi, pre nego što pozovete ovlašćeni servis, proverite sledeće:

Problem	Mogući uzroci	Rešenje
Slabo hlađenje uređaja	Podešena temperatura je viša od temperature prostorije	Smanjite temperaturu
	Izmenjivač toplote na unutrašnjem i spoljašnjem uređaju je prljav	Očistite izmenjivač toplote
	Vazdušni filter je prljav	Uklonite filter i očistite ga u skladu sa uputstvima
	Ulazni ili izlazni otvor uređaja je blokiran	Isključite uređaj, uklonite prepreku i ponovno ga uključite
	Vrata i prozori su otvoreni	Sva vrata i prozori moraju da budu zatvoreni kada je uređaj uključen
	Sunce stvara veliku toplotu	Zatvorite sve prozore i navucite zavese tokom velikih vrućina i jake osunčanosti
	Previše izvora toplote u sobi (ljudi, računari, razni uređaji itd.)	Smanjite količinu izvora toplote
	Nizak nivo rashladnog gasa zbog curenja ili duge upotrebe uređaja	Proverite da li curi gas i ako je potrebno, zatvorite rupu kroz koju curi (servis)
Aktivirana je funkcija SILENCE (opciona funkcija)	Funkcija SILENCE može da ograniči rad smanjenjem brzine rada uređaja. Deaktivirajte funkciju SILENCE.	

Problem	Mogući uzroci	Rešenje
Uređaj ne radi	Nema struje	Pričekajte da dođe struja
	Uređaj je isključen	Uključite uređaj
	Osigurač je pregorio	Zamenite osigurač
	Baterije daljinskog upravljača su istrošene	Zamenite baterije
	Aktivirana je 3-minutna zaštita uređaja	Pričekajte 3 minuta pre nego što ponovno uključite uređaj
	Aktivirano je odbrojavanje	Isključite odbrojavanje
Uređaj se često pokreće i zaustavlja	gas	Proverite curi li rashladni plin i dopunite ga ako je potrebno (servis)
	U uređaj je dospelo nestišljiv gas ili vlaga	Ispraznite sistem i ponovno ga napunite rashladnim plinom (servis)
	Kompresor je u kvaru	Zamenite kompresor
	Napon je previsok ili prenizak	Instalirajte uređaj za regulaciju napona
Slabo grejanje	Spoljašnja temperatura je iznimno niska	Koristite pomoćni uređaj za grejanje
	Hladan vazduh ulazi kroz vrata i prozore	Sva vrata i prozori moraju da budu zatvoreni tokom rada uređaja
	Nizak nivo rashladnog gasa zbog curenja ili česte upotrebe	Proverite curi li rashladni gas i dopunite ga ako je potrebno

Indikatori i dalje trepću	Uređaj može da se isključi ili nastaviti sa radom. Ako svetla i dalje trepću ili se javljaju kodovi za greške, pričekajte 10 minuta. Možda će problem sam da se reši.
Javlja se kod za grešku na ekranu, na unutrašnjoj jedinici: • E0, E1, E2... • P1, P2, P3... • F1, F2, F3...	Ako to nije slučaj, isključite utikač iz utičnice pa ga ponovno uključite. Pokrenite uređaj. Ako se problem ponovno pojavi, isključite uređaj i kontaktirajte najbliži ovlašćeni servis.

NAPOMENA: Ako se vaš problem i dalje javlja posle sprovedenih provera i dijagnoza, odmah isključite uređaj i kontaktirajte najbliži ovlašćeni servis.

5. Evropske smernice o zbrinjavanju otpada

Ovaj uređaj sadrži rashladne gasve i druge, potencijalno opasne supstance. Prilikom odlaganja u otpad, neophodno je pridržavati se važećih zakonskih regulativa.

Imate sledeće opcije, u slučaju odlaganja uređaja u otpad:

- Uređaj predajte u najbliži centar za prikupljanje, zbrinjavanje i reciklažu električnog i elektronskog otpada.
- Trgovac će, prilikom kupovine novog uređaja, preuzeti stari uređaj bez dodatnih troškova.
- Proizvođač će preuzeti stari uređaj bez dodatnih troškova.
- Uređaj možete prodati ovlašćenim otkupljivačima sekundarnih sirovina.

Posebna napomena

Bacanje ovog uređaja u prirodu, neodgovorno je i može da ugrozi vaše zdravlje i nanese štetu okolini. Opasne supstance mogu da zagade zemljište i vodu i na taj način dospeju u lanac ishrane.

KLIMA UREĐAJ

PRIKAZ DALJINSKOG UPRAVLJAČA

Specifikacije su podložne promenama bez prethodnog obaveštenja. Obratite se prodavcu ili proizvođaču u slučaju bilo kakvih nedoumica.

Zahvaljujemo se na kupovini našeg proizvoda. Molimo vas da pažljivo pročitate ovaj priručnik pre početka upotrebe klima uređaja.

SADRŽAJ

Funkcije daljinskog upravljača.....	2
Funkcije tastera.....	3
Indikatori na LCD ekranu	6
Upotreba tastera na daljinskom upravljaču	7
Automatski način rada	7
Hlađenje/Grejanje/Ventilacija.....	7
Funkcija odvlaživanja	8
Podešavanje smera vazduha	8
Upravljanje vremenom	9
Rukovanje daljinskim upravljačem	13

NAPOMENA:

Izgled tastera se zasniva na tipičnom modelu pa se može neznatno razlikovati od stvarnog izgleda uređaja kojeg ste kupili

Sve opisane funkcije vrede za uređaj. Ako uređaj ne podržava određenu funkciju, neće biti odziva na komandu sa daljinskog upravljača.

Ako postoje velike razlike između opisa funkcija kod "Prikaza daljinskog upravljača" i "PRIRUČNIKA ZA KORISNIKE", pridržavajte se priručnika

Korišćenje daljinskog upravljača

Model	RG10B1(E)/BGEF
Relativni napon	3.0V (Dry batteries R03/LR03 2)
Daljina dometa signala	8m
Okolina	-5°C - 60 °C (23°F~140°F)

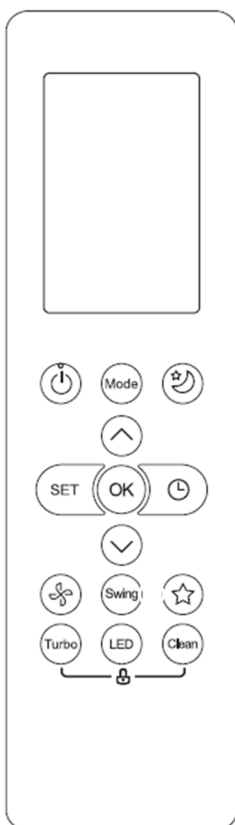

Izvođenje operacija

1. Način rada: AUTO, COOL (Hlađenje), DRY (Odvlaživanje), HEAT (Grejanje) ili FAN (Ventilacija).
2. Postavljanje TIMER-a (vremenskog brojača) na 24 h.
3. Postavljanje unutrašnje temp. u rasponu: 17°C~30°C.
4. Funkcija LCD ekrana (Liquid Crystal Display – tečni kristalni ekran).

PAŽNJA:

- Dizajn tastera može biti malo drugačiji od onog koji ste vi zapravo kupili, zavisi o individualnim modelima.
- Sve opisane funkcije se ostvaruju preko unutrašnje jedinice.
- Ako unutrašnja jedinica nema ova svojstva, neće se obaviti odgovarajuće komande za koje ste pritisnuli taster na daljinskom upravljaču.

Funkcije tastera

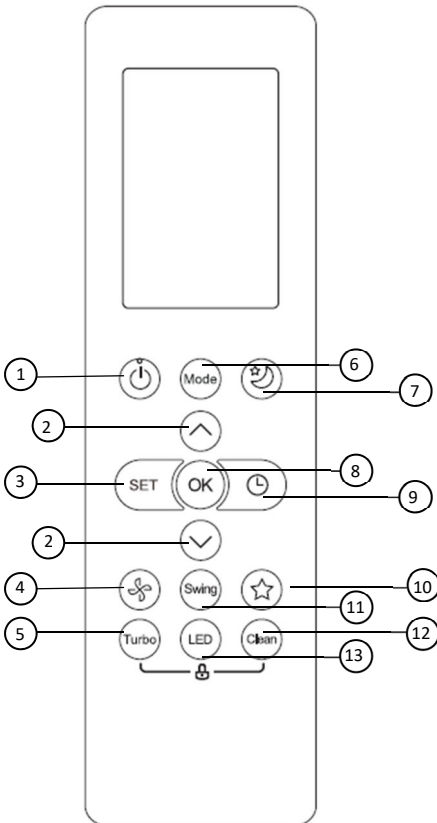

1.ON/OFF Taster

Radnja s pokreće kada se pritisne ovaj taster te se radnja zaustavlja kada se pritisne ovaj taster ponovo.



2. TEMP ▲ / ▼ Taster

Povećava ili smanjuje temperaturu za 1°C. Maksimalna temp. je 30°C.

3. SET Taster

Kružni odabir Dodatnih funkcija:

Prati me () → AP način

() → Prati me().

Odgovarajuća ikona odabrane funkcije svetleće na ekranu. Kako biste potvrdili, pritisnite taster OK.

4.FAN SPEED (Brzina ventilatora)

Koristite brzinu ventilatora u četiri koraka:

→ AUTO → LOW → MED → HIGH →

5.TURBO Taster

Omogućava postizanje željene temperature u najkraćem mogućem roku.

6.MODE Taster

Svaki put kada je ovaj taster pritisnut sledi neka od sledećih operacija:

→ AUTO → COOL → DRY → HEAT → FAN →

Pažnja: Molimo Vas nemojte birati način GREJANJA ako je Vaš klima uređaj kupljen kao uređaj samo za hlađenje. Modeli za GREJANJE nisu podržani od klimatizacijskih uređaja koji su samo za hlađenje.

7.SLEEP Taster

Štedi energiju za vreme spavanja.

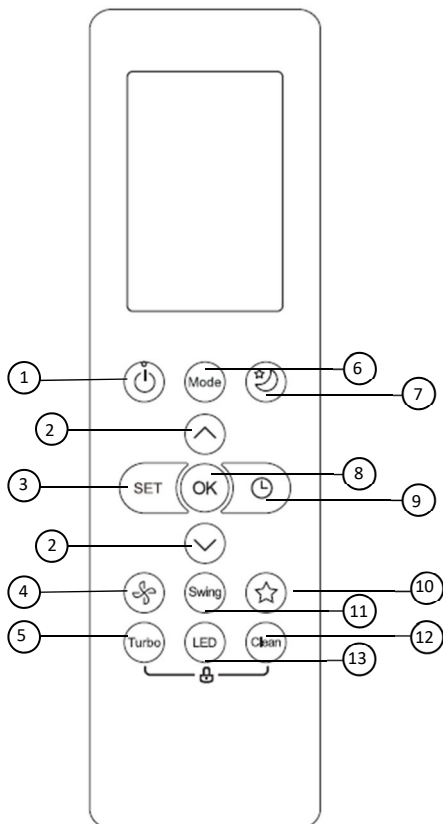

8.OK Taster

Koristi se kako biste potvrdili odabir određenih funkcija.

9.TIMER Taster

Postavite Brojač vremena kako bi se vaš uređaj uključio ili isključio.

10. PREČICA Taster

Uključite ili isključite „Fresh“ funkciju.

11.SWING Taster

Koristi se za zaustavljanje i početak pokretanja horizontalnog otvora za vazduh.

12.CLEAN Taster

Uključite ili isključite funkciju samo-čišćenja uređaja.

13.LED Taster

Uključivanje unutrašnjeg LED ekrana vašeg uređaja. Pritiskom na taster stvara se prijatna i tiha atmosfera.

Pokazatelji na LCD ekranu

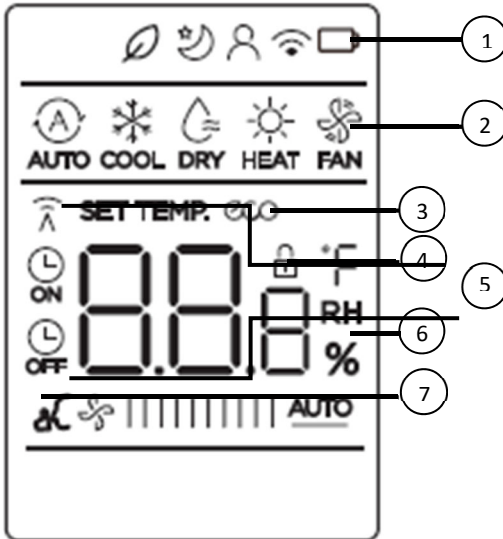

Pažnja:





Svi indikatori prikazani na slici su u svrhu jasne prezentacije. No tokom stvarnog rada na ekranu se prikazuju samo relativni indikatori.

1. Prikaz dodatnih funkcija

S leva na desno:

1. Fresh prikaz funkcije
2. (Ne prikazuje se kad je funkcija Fresh aktivirana) Sleep prikaz funkcije
3. Follow me prikaz funkcije
4. Wi-Fi prikaz funkcije
5. Nizak nivo baterije
Ako ikona blinka.

2. Prikaz funkcija

Prikazuje trenutni način rada. Uključuje AUTO , HLAĐENJE , ODVLAŽIVANJE , GREJANJE , BRZINU VENTILACIJE i ponovo AU .

3. ECO Display

Prikazuje se kad je aktiviran ECO način rada.

4. LOCK Display

Prikazuje se kad je funkcija Zaključavanja aktivirana.

5. Indikator emitovanja signala / Brojača vremena

Emitovanje signala:

Svetleće kada je uspostavljena veza daljinskog upravljača i unutrašnje jedinice.

Brojač vremena Uklj./ Isklj.:

Svetli kada je Brojač vremena Uklj. / isklj.

6. Temperatura / Brojač Vremena/ Brzina ventilacije

Prikazuje postavljenu temperaturu, brzinu ventilacije ili brojača vremena kada ste koristili funkciju Brojača vremena.

Prikazuje postavljenu temperaturu (17°C~30°C). Kada postavite uređaj u operativno stanje FAN (Brzina ventilacije) , neće biti omogućeno postavljanje temperature. Ukoliko je uključena funkcija TIMER (Brojača vremena), prikazuje se ON/OFF način vremenskog brojača.

7. Prikaz brzine ventilacije

Prikazuje odabranu brzinu ventilacije: Low (nisko)/ Med (srednje)/ High (visoko) ili Auto.

PAŽNJA: Brzina ventilacije ne može se menjati ukoliko ste u AUTO ili DRY (odvlaživanje) načinu rada.

Kao koristiti tastere?

Osigurajte da je uređaj uključen u struju te da je struja dostupna. Operativni pokazatelj na ekranu unutrašnje jedinice će treperiti.

Auto način rada

U AUTO načinu rada, uređaj će automatski odabrati hlađenje, brzinu ventilacije ili grejanje, zavisno o postavljenoj temperaturi.

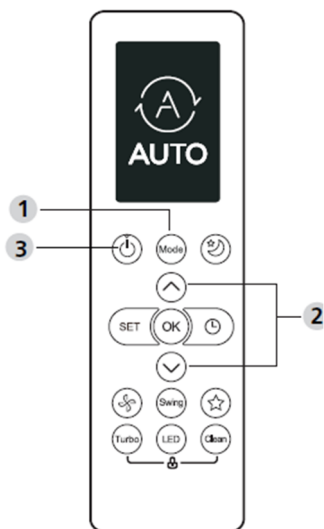

1. Pritisnite taster **MODE** kako biste odabrali automatski način.
2. Pritisnite taster **▲/▼** kako biste postavili željenu temperaturu. Temperaturu možete postaviti u rasponu od 17°C~30°C u intervalu od 1°C.
3. Pritisnite taster **ON/OFF** kako biste pokrenuli klima uređaj.

PAŽNJA

1. U AUTOMATSKOM načinu, klima uređaj može odabrati način hlađenja, ventilatora i grejanja prema osećaju razlike trenutnog ambijenta u sobi te postavljene temperature na daljinskom upravljaču.
2. U automatskom načinu, ne možete promeniti brzinu ventilatora. Brzina ventilatora je već automatski kontrolisana.
3. Ako automatski način nije pogodan za Vas, željeni način možete sami da postavite.

Hlađenje/ Grejanje/ Ventilator

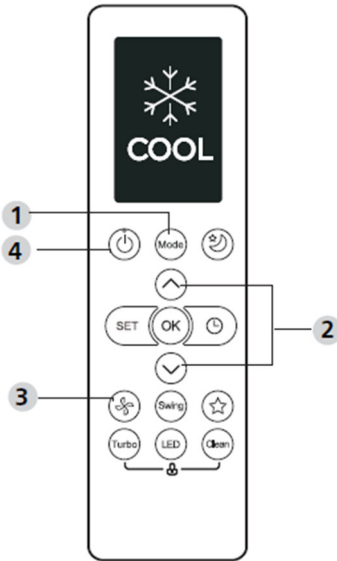

1. Pritisnite taster **MODE** kako biste odabrali HLAĐENJE, GREJANJE(za modele koji mogu da hlade i greju) ili način VENTILATORA.
2. Pritisnite tastere ▲/▼ kako biste postavili željenu temperaturu. Temperaturu možete postaviti u rasponu 17°C - 30°C u intervalu od 1°C.
3. Pritisnite taster **FAN** kako biste odabrali brzinu ventilatora u četiri koraka- automatski, nisko, normalno ili visoko.
4. Pritisnite taster ON/OFF kako biste pokrenuli klima uređaj.

PAŽNJA

U načinu FAN, postavljena temperature nije postavljena na daljinskom upravljaču i nemate mogućnost da kontrolišete temperaturu u sobi. U ovom slučaju, samo koraci 1, 3 i 4 mogu se izvršiti.

Odvlaživanje

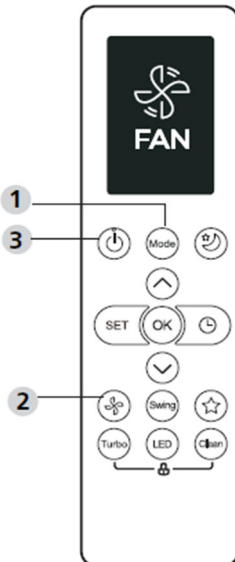

1. Pritisnite taster **MODE** kako biste odabrali DRY način rada.
2. Pritisnite tastere ▲/▼ kako biste postavili željenu temperaturu. Temperaturu možete postaviti u rasponu 17°C - 30°C u intervalu od 1°C.
3. Pritisnite taster ON/OFF kako biste pokrenuli klima uređaj.

PAŽNJA

U načinu odvlaživanja, ne možete promeniti brzinu ventilatora. Brzina ventilatora je već automatski kontrolisana.

Postavljanje smera protoka vazduha

1. Kada pritisnete taster **SWING**, smer usmerivača vazduha se menja za 6 stepeni za svaki pritisak.

Brojač vremena

Pritisnite taster **TIMER ON/OFF** kako biste postavili vreme uključenja ili isključenja vašeg uređaja.

Postavljanje Brojača vremena (TIMER-ON):

1. Pritisnite taster **TIMER**.
2. Pritisnite taster **Temp ▲/▼**. Kako biste odabrali željeno vreme uključenja uređaja.
PAŽNJA: Ukoliko želite odabrati Brojač vremena „2.5 sati“, pritisnite tastere 5 puta (5 x 0,5 h = 2,5 h).
3. Usmerite daljinski upravljač prema uređaju i pričekajte 1sec, funkcija Timer-on će biti uključena.

Postavljanje Brojača vremena (TIMER-OFF):

1. Pritisnite taster **TIMER** kako biste pokrenuli funkciju Timer-off.
2. Pritisnite taster **Temp ▲/▼**. Kako biste odabrali željeno vreme isključenja uređaja.
PAŽNJA: Ukoliko želite da se uređaj isključi za 5 sati, pritisnite tastere 10 puta (10 x 0,5 h = 5 h).
3. Usmerite daljinski upravljač prema uređaju i pričekajte 1sec, funkcija Timer-off će biti uključena.

PAŽNJA:

- Kod funkcije brojača vremena, vreme se povećava ili smanjuje u intervalima od 30 minuta, dok ne dostigne 10 sati. Nakon 10 sati, svaki pritisak na taster povećava Brojač vremena u intervalu od 1 sat sve dok ne dostigne 24 sata.
- Za poništavanje odabira, postavite Brojač vremena na 0,0 sati.

Primer postavljanja Brojača vremena

Ako je trenutno postavljeno vreme 13:00, kako biste postavili Brojač vremena, uređaj će se uključiti za 2,5 sata (15:30) a ugasiti u 18:00 PM.

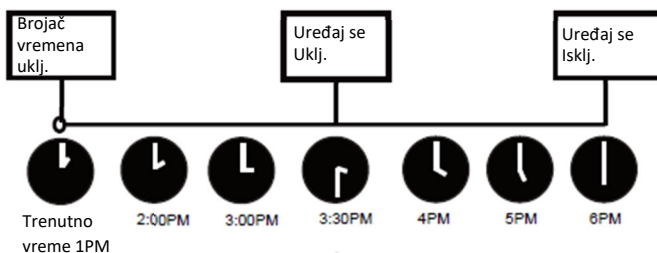

DODATNE FUNKCIJE

Smer protoka vazduha

Pritisnite taster Swing.

- Horizontalni usmerivači vazduha će se pokretati gore/ dole automatski. Ponovo pritisnite kako biste prekinuli funkciju.

LED ekran

Pritisnite taster LED.

- Pritiskom na ovu taster uključice / isključice se ekran unutrašnje jedinice.

Funkcija tihog rada

Pritisnite FAN taster duže od 2 sekunde kako biste uključili/ isključili opciju Tihog načina rada.

Zbog tihog rada motora, učinak grejanja ili hlađenja može biti smanjen.

Pritiskom na taster ON/OFF, MODE, SLEEP, TURBO ili CLEAN prekida se rad funkcije.

Funkcija zaključavanja

Pritisnite tastere CLEAN i TURBO u isto vreme duže od 5 sekundi kako biste aktivirali funkciju Zaključavanja. Opcija zaključavanja će zaključati vaš daljinski upravljač. Ponovnim pritiskom na tastere isključujete opciju.

Funkcija samočišćenja

Pritisnite taster Clean.

Bakterije koje se stvaraju u vazduhu talože se u vlazi koja se nalazi oko vašeg uređaja. Redovnom upotrebom ove funkcije čistite vaš uređaj od bakterija i time sprečavate razvoj istih.

Pritiskom na taster CLEAN, uređaj će se sam očistiti. Nakon što je završio sa operacijom, automatski će se isključiti i uključiti. Koristite ovu opciju koliko god puta želite.

Pažnja: Ovu opciju možete aktivirati u opciji hlađenja ili odvlaživanja.

Turbo funkcija

Pritisnite taster TURBO.

- Kada odaberete ovu opciju u funkciji hlađenja/ grejanja, uređaj će započeti sa turbo načinom rada kako biste što pre postigli željenu temperaturu.

SET funkcija

Pritisnite taster SET kako biste ušli u meni funkcija. Ponovo pritisnite taster SET ili TEMP ▼ / TEMP ▲ kako biste odabrali željene funkcije. Izabrana funkcija će biti prikazana odgovarajućim simbolom na ekranu vašeg daljinskog upravljača.

Pritisnite OK kako biste potvrdili odabir.

Kako biste otkazali funkciju ponovite postupak kako je opisano u koraku pre.

Pritisnite taster SET kako biste, kružnim načinom, došli do opcija:

FRESH → SLEEP → FOLLOW ME → AP mode

Fresh funkcija 

Kada je odabrana funkcija FRESH, joni u vašem uređaju pomažu u pročišćavanju vazduha u vašoj prostoriji.

Sleep funkcija 

Funkcija SLEEP koristi se kako bi se uštedela energija za vreme spavanja.

AP funkcija 

Odaberite AP funkciju kako biste omogućili Wi-Fi mogućnost upravljanja uređajem. Za neke uređaje u funkciju se ne može doći pritiskom na taster SET već neprestanim pritiskom na taster LED (7-10 sekundi).

Follow me funkcija 

Ova funkcija pruža mogućnost vašem daljinskom upravljaču da prati temperaturu prema lokaciji na kojoj se nalazi te slanje istih podataka vašem uređaju svaka 3 minuta. Kada koristite auto/ hlađenje/ grejanje način rada izmerena ambijentalna temperatura omogućava uređaju da optimizuje temperaturu kako bi se stvorili najbolji uslovi za boravak u prostoru.

PAŽNJA: Pritisnite i držite taster TURBO 7 sekundi kako biste zaustavili ili memorisali ovu funkciju.

Rukovanje daljinskim upravljačem

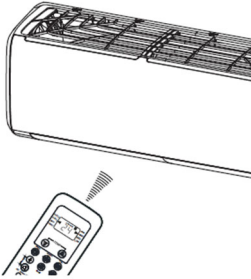

Lokacija daljinskog upravljača

Koristite daljinski upravljač u krugu udaljenosti 8 metara od aparata, usmeravajući ga prema prijemniku. Prijem je potvrđen kratkim zvukom.

⚠OPREZ

- Klima uređaj neće raditi ako zavese, vrata ili drugi materijali zaklanjaju signal daljinskog upravljača prema unutrašnjoj jedinici.
- Sprečite dodir bilo kakve tečnosti sa daljinskim upravljačem. Ne izlažite daljinski upravljač direktnoj sunčevoj svetlosti ili vrućini.
- Ako je infracrveni signal prijemnika unutrašnje jedinice direktno izložen sunčevoj svetlosti, klima uređaj neće pravilno raditi. Koristite zavese kao biste sprečili uticaj sunčeve svetlosti na prijemnik.
- Ako drugi električni aparati reaguju na daljinski upravljač ili pomerite te aparate ili se posavetujte sa svojim dobavljačem.

Zamena baterija

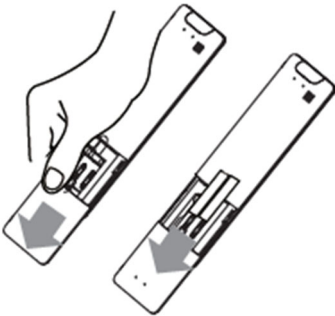

Sledeći simptomi su znak slabih baterija. Zamenite ih novima.

- Nema povratnog zvuka kada se stisne taster .
- Svetlo indikatora je slabo.

Daljinski upravljač radi pomoću dve suve baterije(R03/LR03X2) koje s nalaze u zadnjem delu i zaštićene su poklopcem.

- (1) Uklonite poklopac tako što ćete pritisnuti i skliznuti poklopcem.
- (2) Uklonite stare baterije i stavite nove baterije postavljajući plus(+) i minus(-) na za to određena mesta.
- (3) Vratite poklopac kliznim pokretom na isto mesto.

PAŽNJA: Nakon uklanjanja starih baterija, daljinski upravljač briše sve programe, a nakon stavljanja novih baterija svi se programi moraju reprogramirati.



OPREZ

Nemojte mešati stare i nove baterije različitih vrsta.

Ne ostavljajte baterije u daljinskom upravljaču ako ih nećete koristiti sledeća dva ili tri meseca.

Ne bacajte baterije kao nerazvrstani gradski otpad. Skupini takvog otpada potreban je poseban tretman recikliranja.

Zahvaljujemo Vam se na kupovini našeg klima uređaja.
Molimo Vas da pročitate korisničko uputstvo pre korišćenja uređaja.

Evropske smernice za odlaganje

Da bismo zaštitili našu životnu sredinu i što je moguće potpunije reciklirali korišćene sirovine, od potrošača se traži da vrati neupotrebljivu opremu u sistem javnog sakupljanja električne i elektronske opreme.



Simbol precrtane kante označava da se ovaj proizvod mora vratiti na mesto sakupljanja elektronskog otpada da bi se napajao recikliranjem najbolje moguće reciklaže sirovina.

Osiguravanjem ovog proizvoda sprečićete moguće negativne efekte na životnu sredinu i zdravlje ljudi, koji bi inače mogli nastati usled nepravilnog odlaganja tog proizvoda. Recikliranjem materijala iz ovog proizvoda pomoći ćete u očuvanju zdrave životne sredine i prirodnih resursa.

Za detaljne informacije o prikupljanju EE proizvoda obratite se M SAN Grupi dd ili distributeru kod kojeg ste kupili proizvod

Ovaj uređaj sadrži rashladno sredstvo i druge potencijalno opasne materijale. Prilikom odlaganja ovog uređaja zakon zahteva posebno prikupljanje i postupanje. Ne bacajte ovaj proizvod kao kućni otpad ili nesortirani komunalni otpad.

Kada odlažete ovaj uređaj, imate sledeće mogućnosti:

- Uređaj odložite u namensko komunalno komunalno postrojenje za sakupljanje otpada.
- Kada kupujete novi uređaj, prodavac će besplatno vratiti stari uređaj.
- Proizvođač će besplatno vratiti stari uređaj.
- Prodajte aparat ovlašćenim prodavcima otpadnog metala.

Posebno obaveštenje

Odlaganje ovog uređaja u šumu ili neko drugo prirodno okruženje ugrožava vaše zdravlje i šteti životnoj sredini. Opasne materije mogu procuriti u podzemnu vodu i ući u prehrambeni lanac.

IZJAVA O USAGLAŠENOSTI

Ovaj uređaj proizveden je i usaglašen sa važećim Evropskim normama i sa svim važećim Direktivama I Regulativama

Za izjavu o usaglašenosti, kontaktujte KimTeh d.o.o., Viline vode bb, Slobodna zona Beograd L12/4, 11000 Beograd.

Telefon: 011 20 70 600 ,

Fax: 011 2070 854 , 011 3313 596, E-mail: prodaja@kimtec.rs



M- DESIGN R32

Q- DESIGN R32

ACP-09CH25AEMIs R32 ACP-09CH25AEQIs R32
ACP-12CH35AEMIs R32 ACP-12CH35AEQIs R32
ACP-18CH50AEMIs R32 ACP-18CH50AEQIs R32
ACP-24CH70AEMIs R32 ACP-24CH70AEQIs R32

AL

Udhëzime për shfrytëzim

Ajër i kondicionuar

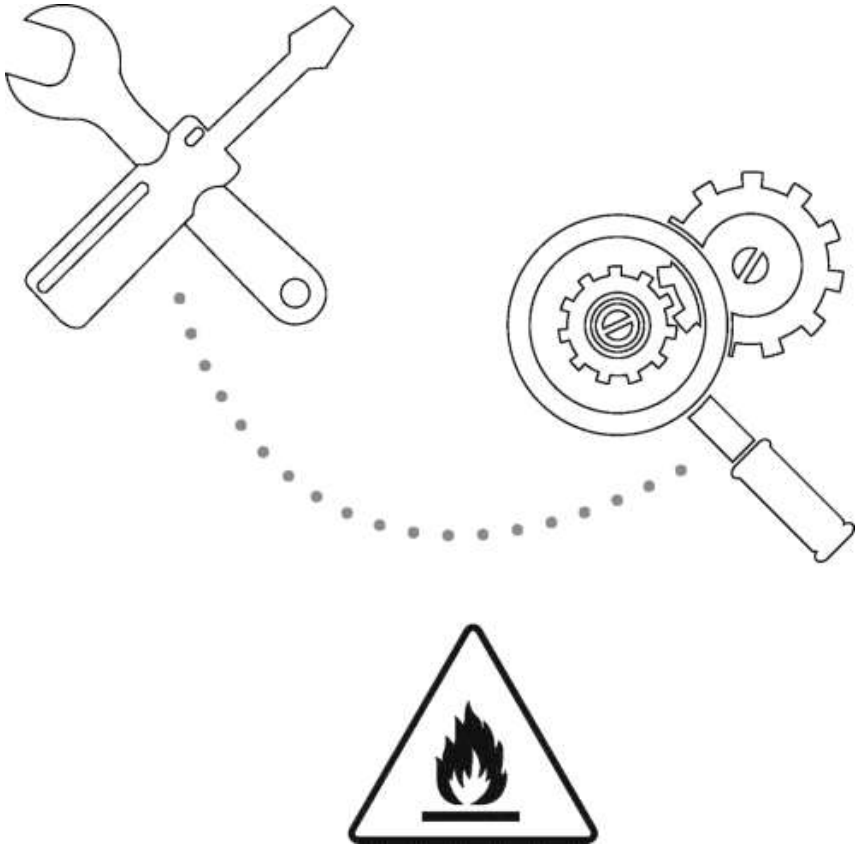

Kujdes: Rrezik nga zjarri/Materiale të djegshme. Veter per njesite me R32

PARALJMËRIM: Servisimi duhet të kryhet në mënyrën e përcaktuar nga prodhuesi i pajisjes. Kujdesi dhe mirëmbajtja nga personel i trajnuar duhet të kryhet nën mbikëqyrjen e personit i cili ka licencë për trajtimin e substancave të ndezshme. Për më shumë detaje, ju lutemi referojuni në "Informata për servisimin" në "UDHËZIMET E INSTALIMIT". Kjo kerkohet vetem njesite qe perkrahin freonin R32.

Masa të sigurisë

Para instalimit lexoni masat të sigurisë

Instalimi i gabuar i shkaktuar nga mosrespektimi i udhëzimeve mund të çojë në lëndime të rënda ose dëme.

Serioziteti i dëmeve ose lëndimeve të mundshme mund të klasifikohet si **PARALAJMËRIM** ose **KUJDES**.



PARALAJMËRIM

Ky simbol tregon që injorimi i udhëzimeve mund të çojë në rast vdekje ose lëndime të rënda.



Kjo shenjë tregon që injorimi i udhëzimeve mund të çojë në lëndime ose dëmtim në pajisje ose posedimet tuaja.



PARALAJMËRIM

Këtë pajisje mund të përdorin fëmijë prej 8 vjet dhe persona me aftësi të zvogëluara fizike, shqisore ose mendore ose me mangësi të përvojës dhe njohurive nëse janë nën mbikëqyrje ose marrin udhëzime për përdorim të duhur dhe të sigurt, e nëse kuptojnë rreziqet e mundshme. Pastrimi dhe mirëmbajtja nuk duhet të kryhen nga fëmijë pa mbikëqyrje nga persona të rritur.

PARALAJMËRIME PËR INSTALIMIN

- Kontaktoni shitësin e autorizuar në lidhje me instalimin e pajisjes së klimatizimit. Instalimi i gabuar mund të shkaktojë rrjedhje të ujit, goditje elektrike ose zjarri
- Të gjitha riparimet, mirëmbajtjen dhe zhvendosjet e njësisë duhet të kryhen nga një teknik i autorizuar. Riparimet e kryera në mënyrë të paligjshme mund të çojnë në dëmtim apo mosfunksionim të pajisjes.

PARALAJMËRIME LIDHUR ME PËRDORIMIN E PAJISJES

Në rast të ndodhisë me rrethana të jashtëzakonshme (p.sh. erë e djegies), menjëherë shkyçni pajisjen dhe hiqeni prizën nga priza e murit. Kontaktoni shitësin që t'ju ndihmojë në parandalimin e shokut elektrik, zjarrit ose lëndimit.

Mos vëni gishtat, shufra ose objekte tjera në hapjet hyrëse ose dalëse për ajër. Kjo mund të çojë në lëndim nëse ventilatori lëviz me shpejtësi të madhe.

Mos përdorni spërkatës djegës si që janë llak për flokë, llak ose ngjyrë në afërsi të pajisjes që mos të vijë në zjarr ose eksplozione.

Mos përdorni pajisjes në afërsi të gazrave shpërthyesë. Gazi i lëshuar mund të mblidhet rreth pajisjes dhe të çojë në eksplozion.





Mos përdorni pajisjen në vend me lagështi (p.sh. banjë ose hapësirë për larje të teshave) që mos të vijë në goditje elektrike, që mund të shkaktojë dëm në pajisje.

Mos e ekspozoni direkt trupin tuaj ndaj ajrit të ftohtë kohë të gjatë.

PARALAJMËRIME LIDHUR ME ENERGJINË ELEKTRIKE

- Përdorni vetëm kabllon e shënuar elektrike. Në rast se kabloja është e dëmtuar, prodhuesi ose personi i autorizuar duhet ta zëvendësojnë.
- Gjithmonë kini kujdes që priza të jetë e pastër. Hiqni pluhurin ose papastërtinë që mund të mblidhet rreth ose në vetë prizën. Prizat me pluhur ose papastërti mund të shkaktojnë zjarr ose goditje elektrike.
- **Mos** tërhiqni kabllon që të hiqni prizën nga priza e murit. Kapeni fortë prizën dhe tërhiqeni. Tërheqja e kabllos mund të shkaktojë dëm në vetë kabllon, që mund të çojë në zjarr ose goditje elektrike.
- **Mos** përdorni kablo zgjatëse, mos zgjatni me dorë kabllon e as të kyçni pajisje tjera në prizën e njëjtë ku ndodhet pajisja për klimatizim. Instalimet e dobëta elektrike, izolimi i dobët dhe i pamjaftueshëm dhe tensioni i dobët mund të çojnë në zjarr.

Shpjegim i simboleve të shfaqura në njësinë e jashtme ose brendshme

	PARALAJMËRIM	Ky simbol tregon që pajisja përdor mjete të djegshme. Nëse këto mjete derdhen dhe nëse ekspozohen ndaj zjarrit, ekziston rrezik nga zjarri.
	KUJDES	Ky simbol tregon se është e nevojshme të lexoni me kujdes udhëzimet për përdorim.
	KUJDES	Ky simbol tregon se kjo pajisje duhet të trajtohet nga personel i kualifikuar gjatë instalimit.
	KUJDES	
	KUJDES	Ky simbol tregon se të gjithë informacionet janë dhënë në udhëzimet për përdorim.

1. Specifikime dhe karakteristika të pajisjes

Pjesët e pajisjes

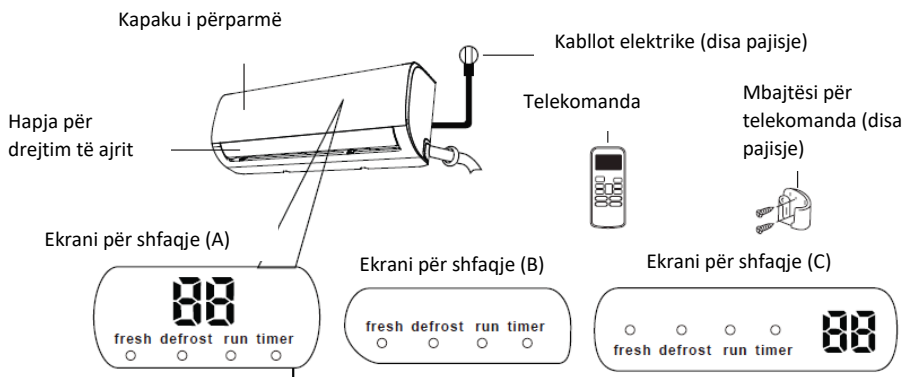

Domethënia e shifrave në ekran

"fresh"	aktivizim i funksionit ftohje (disa pajisje)
"defrost"	aktivizim i funksionit shkrirje
"run"	pajisja është kyçur
"timer"	funkcioni i kohëmatësit është kyçur
"88"	Nuk është në dispozicion për të gjitha pajisjes. Aktivizim i funksioni ECO (disa pajisje), shenja "88" ndriçon përkohësisht --E C-- 0 -- vendosje e temperaturës -- E në intervale në sekonda. Në mënyrat tjera njësia do të tregojë rregullimet për temperaturë. Kur ventilatori punon, njësia do të tregojë temperaturën e dhomës. Nëse ka gabime, do të shfaqet kodi i gabimit. "07" për 3 sekonda kur: - është aktivizuar funksioni TIMER ON

	<p>- janë aktivizuar funksionet FRESH, SWING, TURBO ose SILENCE</p> <p>- " OF " është aktivizuar funksioni TIMER OFF</p> <p>- janë aktivizuar funksionet FRESH, SWING, TURBO ose SILENCE</p> <p>" cF " është aktivizuar funksioni kundër të ftohtit</p> <p>" dF " shkrirje</p> <p>" SC " vetë-pastrim i pajisjes</p> <p>" FP " aktivizim i mbrojtjes nga ngrirja</p>

SHËNIM: Udhëzuesi për përdorim të telekomandës infra të kuqe nuk është i përfshirë në këtë pako të udhëzuesve.

Arritje e performancave optimale

Performanca optimale të ftohjes, ngrohjes dhe tharjes mund të arritet me shtrirjet e ardhshme të temperaturave. Nëse pajisja për klimatizim punon jashtë kësaj shtrirjeje, do të aktivizohen disa karakteristika për mbrojtje të sigurisë dhe do të shkaktojnë shkallë më të ulët të performancave optimale të pajisjes.

Lloji i inverterit

	COOL mënyra e punës	HEAT mënyra e punës	DRY mënyra e punës
Temperatura e dhomës	17°C - 32°C (63°F - 90°F)	0°C - 30°C (32°F - 86°F)	10°C - 32°C (50°F - 90°F)
Temperatura e jashtme	0°C - 50°C (32°F -	-15°C - 30°C (5°F - 86°F)	0°C - 50°C (32°F - 122°F)
	-15°C - 50°C (5°F - 122°F) (për sisteme me temperaturë të ulët)		
	0°C - 60°C (32°F - 140°F) (për modele të veçanta tropike)		0°C - 60°C (32°F - 140°F) (për modele të veçanta tropike)

PËR PAJISJE TË JASHTME ME NGROHËS ELEKTRIK NDIHMËS

Kur temperatura jashtë bie nën 0°C (32°F) rekomandojmë që pajisja të jetë gjithmonë e kyçur në prizë që të sigurohet performanca e vazhdueshme pa pengesa.

Lloji me shpejtësi fikse

	COOL mënyra e punës	HEAT mënyra e punës	DRY mënyra e punës
Temperatura e dhomës	17°-32°C (63°-90°F)	0°-30°C (32°-86°F)	10°-32°C (50°-90°F)
Temperatura e jashtme	18°-43°C (64°-109°F)	-7°-24°C (19°-75°F)	11°-43°C (52°-109°F)
	-7°-43°C (19°-109°F) (për sisteme me temperaturë të ulët)		18°-43°C (64°-109°F)
	18°-54°C (64°-129°F) (për modele të veçanta tropike)		18°-54°C (64°-129°F) (për modele të veçanta tropike)

Që të vazhdoni me optimizimin e performancës së pajisjes tuaj, kryeni hapat në vijim:

- Mbyllni dritaret dhe dyert.
- Kufizoni harxhimin e energjisë me ndihmë të funksioneve TIMER ON dhe TIMER OFF (koha për kyçje dhe shkëqje).
- Mos bllokoni me asgjë hapjet hyrëse dhe dalëse për ajër.
- Rregullisht kontrolloni dhe pastroni filtrat për ajër.

Për udhëzime të hollësishme të çdo funksioni lexoni Udhëzimet për telekomandë.

Karakteristika të tjera

Kyçje automatike e pajisjes

Nëse pajisja mbetet pa rrymë, do të vijë në kyçje automatike, kurse rregullimet e mëparshme nuk do të humben.

Parandalimi i mykut (disa pajisje)

Pajisja, pas ndaljes të mënyrës së punës, do të vazhdojë të punojë me harxhim të vogël të energjisë, që të thajë hapësirën nga lagështia dhe ashtu të parandalojë krijimin e mykut.

Drejtimit pa tel (disa njësi)

Drejtimi pa tel mundëson që pajisjen të drejtoni me ndihmë të telefonit celular dhe rrjetit pa tel.

Për qasje në pajisjen me anë të USB-së duhet të kontaktoni personin që është i kualifikuar për këtë.

Memorizim i këndit të hapjeve për drejtimit të ajrit (disa njësi)

Pas shkyçjes së pajisjes, hapjet do të kenë këndin e njëjtë si gjatë drejtimit të fundit të pajisjes.

Zbulim i rrjedhës së ujit (disa njësi)

Njësia e brendshme automatikisht do të shfaqë në ekran shenjën “EC”. Drita e treguesit të kohës së mbetur do të shkyçet, kurse drita për nisje të pajisjes do të dridhet 7 herë kur pajisja zbulon rrjedhë të ujit

Përkujtues për filtrat e ajrit (disa njësi)**Përkujtues për pastrim të filtrave të ajrit**

Pas 240 orë të përdorimit të pajisjes, drita në njësinë e brendshme për nisje të pajisjes dhe koha e mbetur do të dridhen njëkohësisht, dhe ekrani për shfaqje do të shfaq dridhje të shenjës “CL” (nëse mund të ekzekutohet në atë njësi). Kjo është përkujtues për pastrim të filtrit. Pas 15 sekondave pajisja do të kthehet në shfaqjen e mëparshme.

Për vendosje përsëri të përkujtuesit shtypni butonin LED katër herë në telekomandë ose shtypni butonin MANUAL CONTROL tre herë. Nëse nuk e vendosni përkujtuesin, dritat për “CL”, “koha e mbetur” dhe “nisje e pajisjes” përsëri do të ndriçojnë kur nisni pajisjen.

Përkujtues për zëvendësim të filtrave të ajrit

Pas 2880 orë të përdorimit të pajisjes dritat për nisje të pajisjes dhe kohë të mbetur njëkohësisht do të dridhen 10 herë, pas kësaj do të jenë të ndezura 5 minuta, kurse në pajisje do të shfaqet shenja “nF” (nëse pajisja e mbështet). Kjo është përkujtues për zëvendësim të filtrave. Pas kësaj pajisja do të kthehet në shfaqjen e mëparshme.

Për vendosje përsëri të përkujtuesit shtypni butonin LED katër herë në telekomandë ose shtypni butonin MANUAL CONTROL tre herë. Nëse nuk e vendosni përkujtuesin, dritat për nF, nisje të pajisjes dhe kohë të mbetur përsëri do të ndriçojnë kur nisni pajisjen.

Për shpjegim në detaje të karakteristikave të pajisjes tuaj (si që është TURBO mënyra e punës ose funksioni vetë-pastrim i pajisjes) lexoni Udhëzimet për telekomandë.

SHËNIM PËR FOTOGRAFI

Fotografitë në këtë udhëzues janë vendosur për shkaqe të përshkrimit. Forma e vërtetë e njësisë së brendshme mund të ndryshojë pak nga ajo që është në fotografi. Forma e vërtetë është forma e duhur.

Vendosja e këndit për rrjedhë të ajrit**Këndi vertikal i rrjedhës së ajrit**

Kur pajisja është e kyçur, shtypni butonin SWING/ DIRECT që të vendosni drejtimin (këndin vertikal) për rrjedhë të ajrit.

1. Njëherë shtypni butonin SWING/ DIRECT që të aktivizoni hapjen për drejtim të ajrit. Çdoherë që shtypni këtë buton, hapja do të lëvizë për 6°. Shtypeni butonin derisa nuk keni këndin që dëshironi.
2. Që hapja të lëkundet në mënyrë të vazhdueshme prej lart poshtë dhe në të kundërt, shtypni dhe mbajeni butonin SWING/ DIRECT tre sekonda. Përsëri shtypeni që ta ndalni funksionin automatik.

Kujdes: Kini kujdes që hapja të mos jetë e vendosur tepër vertikalisht, pasi që kjo mund të shkaktojë grumbullim të pikave që mund të bien mbi objektet në shtëpi.

Vendosja e këndit horizontal për rrjedhë të ajrit

Këndi horizontal për rrjedhë të ajrit duhet të vendoset manualisht. Merrni dorezën për lirim (foto B) dhe manualisht rregullojeni sipas dëshirës tuaj. Tek disa pajisje këndi horizontal mund të vendoset me ndihmë të telekomandës. Ju lutemi të lexoni Udhëzuesin e telekomandës

SHËNIM PËR KËNDET E HAPJES

Tek mënyra e punës COOL ose DRY kini kujdes që hapja mos të mos jetë e vendosur tepër vertikalisht, pasi që kjo mund të shkaktojë grumbullim të pikave që mund të bien mbi objektet në shtëpi. **(foto A)**

Tek mënyra e punës COOL ose HEAT këndi tepër vertikal i punës do të zvogëlojë ekzekutimin e njësisë për shkak të rrjedhës së kufizuar të ajrit.

Hapjen mos e lëvizni me dorë, pasi që mund të ngecë në atë pozitë. Nëse vjen deri tek kjo, shkyçeni pajisjen dhe shkyçeni prizën nga rryma dhe pas kësaj përsëri nisni pajisjen. Ashtu përsëri do të lëvizni hapjen.

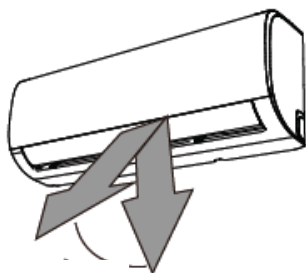

Hapësirë

Foto A

Kujdes: Kini kujdes që hapja mos të mos jetë e vendosur tepër vertikalisht, pasi që kjo mund të shkaktojë grumbullim të pikave që mund të bien mbi objektet në shtëpi.



CAUTION

KUJDES

Mbani gishtat larg pjesëve nxjerrëse dhe thithëse të njësisë si që janë ventilatori që mos të lëndoni veten.

Foto B

Doreza për lirim

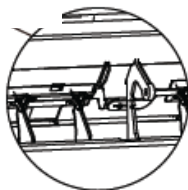

Funksioni i gjumit

SLEEP funksioni përdoret për harxhim të zvogëluar të energjisë derisa flini (dhe kur nuk ju duhet temperatura e njëjtë e dhomës që të ndjeheni mirë). Ky funksion mund të aktivizohet vetëm me telekomandë.

Shtypni butonin SLEEP kur doni të flini. Kur pajisja është në mënyrë të punës COOL, temperatura do të rritet për 1°C (2°F) pas 1 ore dhe plus 1°C (2°F) pas edhe një ore. Tek mënyra e punës HETA pajisja do të zvogëlojë temperaturën për 1°C (2°F) pas 1 ore dhe plus 1°C (2°F) pas edhe një ore.

Nivelin e ri të temperaturës do ta mbajë 5 orë, pas kësaj pajisja automatikisht shkyçet.

SHËNIM: Funksioni SLEEP nuk është në dispozicion për mënyrën e punës Fan ose DRY.

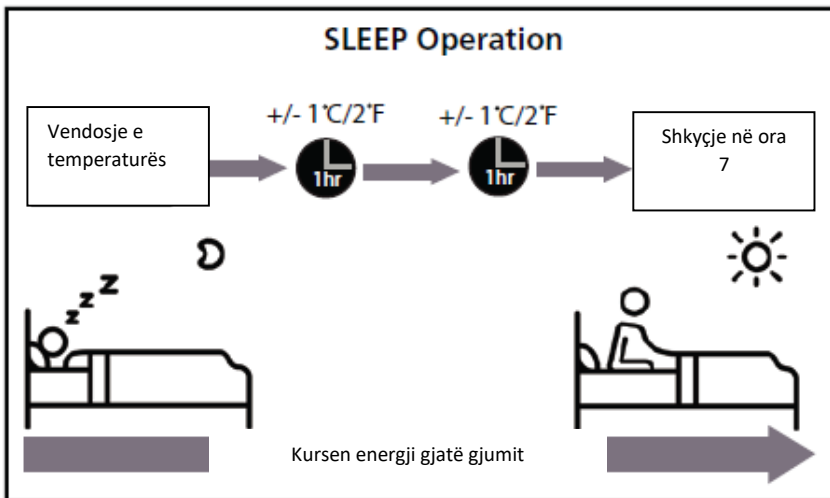

2. Drejtimi manual (pa telekomandë)

Si të drejtoni pajisjen pa telekomandë

Në rast se telekomanda juaja, për çfarëdo shkak, nuk funksionon, pajisjen mund ta drejtoni manualisht me ndihmë të butonave MANUAL CONTROL, që gjenden në njësinë e brendshme. Mbani në mend që drejtimi manual nuk është zgjidhje afatgjatë dhe kuptohet që rekomandohet të keni telekomandë funksionale për drejtim të pajisjes për klimatizim.

PARA DREJTIMIT MANUAL

Njësia duhet të shkyçet para drejtimit manual.

Për drejtim manual të pajisjes:

1. Hapeni kapakun e përparmë të pajisjes.
2. Gjejini butonin MANUAL CONTROL në anën e djathtë të pajisjes.
3. Shtypni njëherë butonin MANUAL CONTROL që të aktivizoni mënyrën e punës FORCED AUTO.
4. Shtypni përsëri butonin MANUAL CONTROL që të aktivizoni mënyrën e punës FORCED COOLING.
5. Shtypni për herë të tretë butonin MANUAL CONTROL për shkyçje të pajisjes.
6. Mbyllni kapakun e përparmë të pajisjes.



CAUTION

KUJDES

Butoni manual është paraparë vetëm për testim dhe raste urgjente. Ju lutemi që këtë funksion ta përdorni vetëm nëse keni humbur telekomandën ose nëse kjo është shumë e nevojshme. Përdoreni telekomandën që të nisni pajisjen dhe ta drejtoni përsëri.

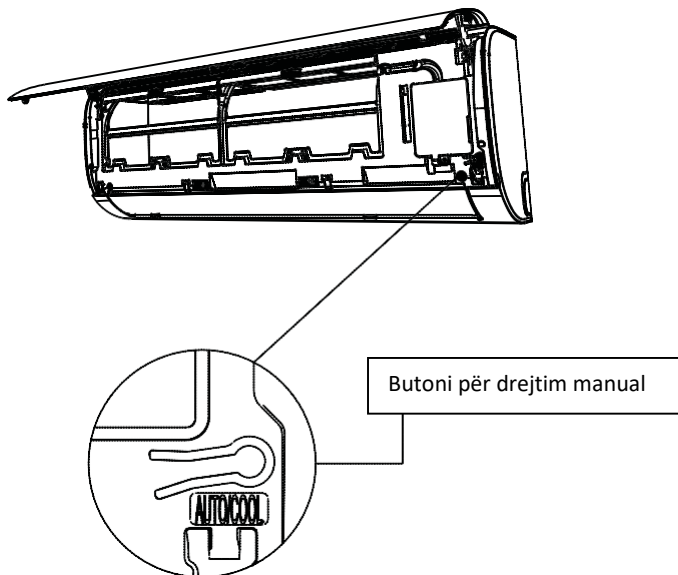

3. Kujdesi dhe mirëmbajtja

Pastrimi i njësisë së brendshme



WARNING

GJITHMONË SHKYÇNI PAJISJEN PËR KLIMATIZIM DHE HIQNI PRIZËN NGA PRIZA E MURIT PARA PASTRIMIT OSE MIRËMBAJTJES



CAUTION

KUJDES

Përdorni vetëm leckë të butë dhe të thatë për pastrim të njësisë.

Nëse pajisja është shumë e papastër, mund të lagni leckën me ujë të ngrohtë që të pastroni pajisjen me të.

- Mos përdorni mjete kimike ose leckë të trajtuar me mjete kimike për pastrim të pajisjes

- Mos përdorni benzinë, tretës të ngjyrave ose tretës të jetë për pastrim të pajisjes, pasi që kjo mund të dëmtojë pjesën plastike të sipërfaqes së pajisjes.
- Mos përdorni ujë temperatura e të cilit është më e lartë se 40°C (104°F) për pastrim të kapakut të përparmë të pajisjes pasi që kjo mund të çojë në dëmtim ose humbje të ngjyrës.

Pastrim i filtrit për ajër

Pajisje e bllokuar për klimatizim mund të kufizojë efektivitetin gjatë ftohjes dhe mund të jetë rrezik për shëndetin tuaj. Filtrat për ajër duhet të pastrohen një herë në dy javë.

1. Ngrehni kapakun e përparmë.
2. Një herë shtypni sustën në fund të filtrit që ta lironi, pastaj ngreheni dhe tërhiqeni kah vetja.
3. Pas kësaj tërhiqeni filtrin jashtë.
4. Nëse filtri juaj ka filtër të vogël për freskim të ajrit, hiqeni nga filtri më i madh. filtrin më të vogël pastrojeni me thithëse dore.
5. Filtrin më të madh pastrojeni me ujë të ngruhtë me sapun. Përdorni mjet të butë për pastrim.
6. Pastrojeni filtrin me ujë të freskët dhe pas kësaj fshijeni ujin e mbetur në të.
7. Filtrin thajeni në vend të ftohtë dhe të thatë e mos e ekspozoni ndaj dritës direkte të diellit.
8. Filtrin e thatë të vogël mund ta ktheni tek filtri i madh, të cilin pas kësaj do ta ktheni tek pajisja e brendshme.
9. Mbylleni kapakun e përparmë të njësisë së brendshme.

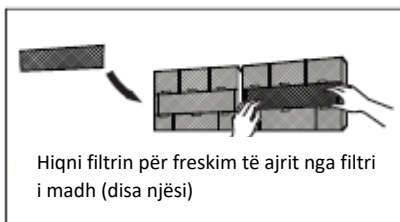
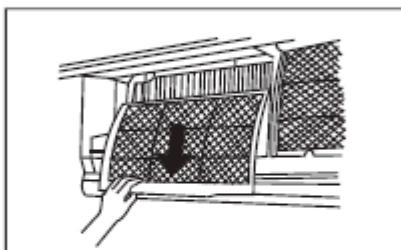
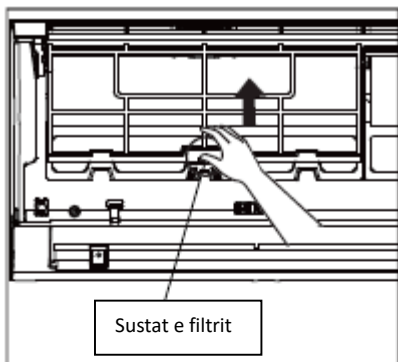

KUJDES

Filtrin për freskim të ajrit (Plasma filtër) mos e prekni së paku 10 minuta pasi të shkyçni pajisjen.



KUJDES

CAUTION

- Para zëvendësimit ose pastrimit të filtrit shkyçeni pajisjen dhe hiqeni nga priza e murit.
- Mos prekni pjesët metalike të pajisjes pasi ta shkyçni. Mund të preheni në këndet e mprehta metalike.
- Mos përdorni ujë gjatë pastrimit të pjesës së brendshme të pajisjes, pasi që kështu mund të dëmtoni izolimin dhe të shkaktoni goditje elektrike.
- Filtrin mos e ekspozoni ndaj dritës direkte të diellit gjatë tharjes pasi që kjo mund të shkaktojë tkurrje të madhësisë së filtrit.

Përkujtues për filtrat e ajrit (sipas zgjedhjes)

Përkujtues për pastrim të filtrave të ajrit

Pas 240 orë të përdorimit të pajisjes, në ekran do të shfaqet shenja që dridhet "CL." Kjo është përkujtues për pastrim të filtrit. Pas 15 sekondave pajisja do të kthehet në shfaqjen e mëparshme. Për vendosje përsëri të përkujtuesit shtypni butonin **LED** katër herë në telekomandë ose shtypni butonin **MANUAL CONTROL** tre herë. Nëse nuk e vendosni përkujtuesin, drita për "CL", përsëri do të ndriçojnë kur nisni pajisjen.

Përkujtues për zëvendësim të filtrave të ajrit

Pas 2880 orë të përdorimit të pajisjes në ekran do të shfaqet shenja që dridhet "nF." Kjo është përkujtues për pastrim të filtrit. Pas 15 sekondave pajisja do të kthehet në shfaqjen e mëparshme. Për vendosje përsëri të përkujtuesit shtypni butonin **LED** katër herë në telekomandë ose shtypni butonin **MANUAL CONTROL** tre herë. Nëse nuk e vendosni përkujtuesin, drita për "CL", përsëri do të ndriçojnë kur nisni pajisjen.



CAUTION

KUJDES

- Çdo mirëmbajtje ose pastrim të njësisë së jashtme duhet të kryhet nga shitësi i autorizuar ose nga person i autorizuar për shërbim.
- Të gjitha riparimet duhet të kryhen nga shitësi i autorizuar ose nga person i autorizuar për shërbim.

Mirëmbajtje – Mos përdorim i pajisjes kohë më të gjatë

Nëse nuk planifikoni të përdorni pajisjen kohë më të gjatë, atëherë duhet të bëni këto në vijim:

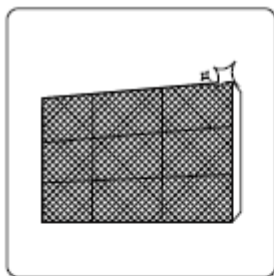

Pastrim i të gjitha
filtrave



Aktivizim i funksionit FAN derisa
njësia të thahet tërësisht



Shkyçje e funksionit FAN dhe heqje e
prizës nga priza e murit

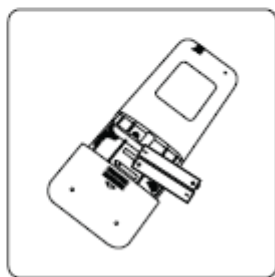

Heqja e baterive nga telekomanda

Mirëmbajtje – Kontroll para sezonit

Pasi nuk keni përdorur pajisjen kohë më të gjatë ose para fillimit të sezonit kur përdorni më shumë pajisjen, bëni këtë në vijim:



Kontrolloni nëse janë dëmtuar kabllot

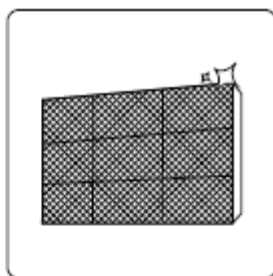

Pastroni të gjitha filtrat



Kontrolloni nëse diku rrjedh ujë

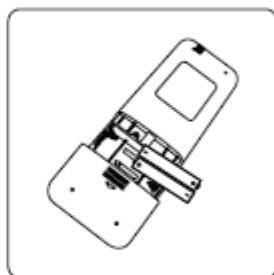

Zëvendësoni bateritë



Kini kujdes që asgjë mos të bllokojë hapjet hyrëse dhe dalëse për ajër

4. Probleme



MASA SIGURIE

Në rast se vjen deri në CILËNDO nga rrethanat në vijim menjëherë shkyçeni pajisjen!

- Kablloja është dëmtuar ose tepër i nxehtë
- Ndjeni erë të djegies
- Pajisja krijon zëra të zhurmshëm ose të çuditshëm
- Bie siguresa
- Pajisja vjen në kontakt me ujë ose lloj tjetër lëngu

MOS RIPARONI VETË PAJISJEN ! MENJËHERË KONTAKTONI SHËRBIM TË AUTORIZUAR PËR RIPARIM!

Probleme të zakonshme

Problemet në vijim nuk janë rezultat i prishjes dhe nuk kërkojnë riparim.

Problem	Shkaku i mundshëm
Pajisja nuk kyçet kur shtypni butonin ON/OFF	Pajisja ka mbrojtje prej 3 minutave që ndalon tej ngrohjen e pajisjes. Pajisja nuk mund të kyçet në 3 minutat e ardhshme pas shkyçjes së saj.
Pajisja kalon nga mënyra e punës COOL/HEAT në FAN	Njësia mund të ndërrojë rregullimet e veta që të ndalojë ngrirje të pajisjes. Pas rritjes së temperaturës pajisja do të vazhdojë me mënyrën e mëparshme të punës. Temperatura e vendosur është arritur, pas kësaj shkyçet kompresori. Pajisja do të vazhdojë të punojë në ndryshimin e ardhshëm të temperaturës.

Njësia e brendshme nxjerr mjegull të bardhë	Në vende me lagështi dallimi mes temperaturës së dhomës dhe ajrit nga pajisja mund të shkaktojë mjegull të bardhë.
Njësia e brendshme dhe e jashtme nxjerrin mjegull të bardhë	Kur pajisja, pas shkrirjes, përsëri hyn në mënyrën e punës HEAT, do të nxjerrë mjegull të bardhë për shkak të lagështisë që bëhet gjatë procesit të shkrirjes.
Njësia e brendshme prodhon zëra të zhurmshme	Kur hapja për ajër hyn në ndonjë pozitë, mund të krijohet zë.
	Zëri i gërvishtjes mund të shkaktohet kur pajisja hun në mënyrën e punës HEAT dhe kjo për shkak të zgjerimit dhe tkurrjes së plastikës në pajisje.
Njësia e brendshme dhe e jashtme prodhojnë zëra të zhurmshme	Zë i ulët gjatë punës: Zë normal që shkaktohet nga ftohja e gazrave brenda njësisë së brendshme dhe të jashtme.
	Zë i ulët gjatë nisjes së pajisjes, shkyçjes ose shkrirjes: Zë normal që shkaktohet nga ndalimi i gazit të ftohur brenda pajisjes ose ndërrim i drejtimit të gazit ftohës.
	Zë: Tkurrje dhe zgjerim normal i pjesëve plastike dhe metalike shkaktuar nga ndryshimi i temperaturës gjatë punës së pajisjes.
Njësia e jashtme prodhon zëra të zhurmshme	Pajisja prodhon zëra të ndryshëm varësisht nga mënyra e punës në momentin.
Njësia e brendshme ose e jashtme nxjerr pluhur	Pajisja mund të grumbullojë pluhur gjatë kohës së gjatë pa përdorim, e ta lëshojë pas kyçjes. Kjo mund të shmanget nëse njësia mbulohet në rast se nuk përdoret kohë të gjatë.
Pajisja lëshon erë të pakëndshme	Pajisja mund të absorbojë erëra të ndryshme nga ambienti (era e gatimit, cigareve etj.) të cilat do t'i lëshojë gjatë punës.

	Filtrat në pajisje nuk janë pastruar dhe duhet të pastrohen.
Ventilatori në njësinë e jashtme nuk punon	Shpejtësia e ventilatorit është kufizuar gjatë punës që të mund të optimizohet performanca e pajisjes
Pajisja nuk funksionon si duhet, e paparashikueshme ose nuk reagon	Ndërprerje në punën e pajisjes ose pengesa mund të shkaktojnë interferencat e pajisjeve celulare. Në atë rast bëni këtë: <ul style="list-style-type: none">• Hiqni prizën nga priza e murit, dhe përsëri kyçeni.• Shtypni butonin ON/OFF në telekomandë për nisje të pajisjes.
SHËNIM: Nëse nuk mund të zgjidhni problemin, kontaktoni shitësin lokal ose shërbimin më të afërm për përdorues. Shpjegojuni me hollësi problemin dhe tregoni numrin e modelit të pajisjes.	

Probleme

Kur ka probleme, njëherë kontrolloni pjesët në vijim para se të kontaktoni shërbimet për përdorues.

Problem	Shkaku i mundshëm	Zgjedhje
Ftohje e dobët e pajisjes	Rregullimi për temperaturë është më i lartë se temperatura e dhomës	Zvogëloni temperaturën
	Ndërruesi i ngrohtësisë në pajisjen e brendshme dhe të jashtme nuk është i pastër	Pastroni ndërruesin e ngrohtësisë
	Filtri i ajrit nuk është i pastër	Hiqni filtrin dhe pastrojeni sipas udhëzimeve
	Hapja hyrëse ose dalëse e pajisjes është bllokuar	Shkryçni pajisjen, hiqni pengesën dhe përsëri kyçeni
	Dera dhe dritaret janë të hapura	Të gjitha dyert dhe dritaret duhet të jenë të mbyllura kur punon pajisja
	Dielli krijon nxehtësi të tepërt	Mbyllni të gjitha dritaret dhe perdet gjatë kohës së nxehtë ose dritës së fortë të diellit
	Tepër burime të nxehtësisë në dhomë (njerëz, kompjuterë, elektronikë)	Zvogëloni burimet e nxehtësisë
	Nivel i ulët i gazrave ftohëse për shkak të rrjedhës ose përdorimit të gjatë të pajisjes	Kontrolloni nëse rrjedh gazi dhe nëse ka nevojë, mbylleni vrimën nëpër të cilën rrjedh
	Është aktivizuar funksioni SILENCE (funksion opsional)	Funksioni SILENCE mund të kufizojë performancën me zvogëlim të frekuencës së punës të pajisjes. Çaktivizoni funksionin SILENCE.

Problem	Shkaku i mundshëm	Zgjedhje
Pajisja nuk funksionon	Nuk ka energji elektrike	Pritni kthimin e energjisë elektrike
	Pajisja është shkyçur	Kyçeni pajisjen
	Siguresa është djegur	Zëvendësoni siguresën
	Bateritë e telekomandës janë harxhuar	Zëvendësoni bateritë
	Është aktivizuar mbrojtja 3-minutëshe e pajisjes	Pritni 3 minuta para se të kyçni përsëri pajisjen
	Është aktivizuar numërim	Shkyçni numërimin
Pajisje shpesh niset dhe ndalet	Sasi tepër e madhe ose e vogël e gazit në pajisje	Kontrolloni nëse rrjedh gaz i ftohës dhe shtoni nëse ka nevojë
	Në pajisje ka gaz të pangjeshshëm ose lagështi	Zbrazni sistemin dhe përsëri mbusheni me gaz
	Kompresori është prishur	Zëvendësoni kompresorin
	Tensioni është tepër i lartë ose i ulët	Instaloni manostat për rregullim të tensionit
Ngrohje e dobët	Temperatura e jashtme është shumë e ulët	Përdorni pajisjen ndihmëse për ngrohje
	Ajër i ftohet hyn nëpër dyer dhe dritare	Të gjitha dyert dhe dritaret duhet të jenë të mbyllura kur punon pajisja
	Nivel i ulët i gazit ftohës për shkak të rrjedhës ose përdorimit të shpeshtë	Kontrolloni nëse rrjedh gaz dhe shtoni nëse ka nevojë

Treguesi akoma dridhet	Pajisja mund të shkyçet ose të vazhdojë me punë. Nëse dritat akoma dridhen ose paraqiten kode për gabime, pritni 10 minuta. Ndoshta problemi do të zgjidhet vetë.
Paraqitet kod për gabim në ekranin për shfaqje të njësive të brendshme: <ul style="list-style-type: none"> • E0, E1, E2... • P1, P2, P3... • F1, F2, F3... 	Nëse nuk ndodh ashtu, shkyçeni pajisjen nga priza e murit e përsëri kyçeni. Kyçeni pajisjen. Nëse problemi paraqitet përsëri shkyçeni pajisjen dhe kontaktoni shërbim për përdorues.

SHËNIM: Nëse problemi juaj akoma paraqitet pas kontrolleve dhe diagnozave, menjëherë shkyçeni pajisjen dhe kontaktoni shërbimin për përdorues.

5. Udhëzime evropiane për deponimin e mbeturinave

Kjo pajisje përmban gazeve ftohëse dhe substanca të tjera të rrezikshme. Gjatë deponimit në mbeturina sigurohuni që materialet asgjësohen në përputhje me ligjin. Disa pjesë të pajisjes nuk duhet të hidhen me mbeturinat shtëpiake ose mbeturina të pa seleksionuara.

Keni këto mundësi në rast të deponimit të pajisjes në mbeturina:

- Pajisjen depononi në deponi ku është paraparë të merren mbeturina elektronike.
- Shitësi, gjatë blerjes së pajisjes të re, do të marrë pajisjes pa shpenzime tjera.
- Prodhuesi do të marrë pajisjen e vjetër pa shpenzime tjera.
- Pajisjen mund të shitni tek blerësit e autorizuar të metalit.

Shënim i veçantë

Deponimi i kësaj pajisjeje në pyje ose në çfarëdo vendi tjetër në natyrë mund të rrezikojë shëndetin tuaj dhe t'i shkaktojë dëm mjedisit jetësor. Substanca të rrezikshme mund të derdhen në ujë dhe natyrë dhe kështu të arrijnë në zinxhirin ushqimor.



PAJISJE PËR KLIMATIZIM SHFAQJE E TELEKOMANDËS

Specifikimet mund të ndërrohen pa lajmërim të mëparshëm.
Kontakttoni shitësin ose prodhuesin në rast të hamendjes.

Ju falënderojmë që keni blerë prodhimin tonë. Ju lutemi lexoni këto udhëzime me vëmendje para përdorimit të pajisjes për klimatizimit.

PËRMBAJTJE

Shenja të telekomandës	2
Butonat e funksioneve	3
Treguesit në LCD ekranin	7
Ftohje/Ngrohje/Ventilim.....	7
Funksioni i çlagështimit	8
Rregullimi i drejtimit të ajrit	8
Drejtimi i kohës	9
Drejtimi i telekomandës	13

SHËNIM:

Pamja e butonave bazohet në modelin tipik, ashtu që mund të ndryshojë pak nga pamja reale e pajisjes që keni porositur.

Të gjitha funksionet e përshkruara vlejné për atë pajisje. Nëse pajisja nuk ka shenjë të caktuar, atëherë me shtypje në asnjë buton nuk mund të arrihet në atë shenjë ose funksion.

Nëse ka dallime të mëdha mes përshkrimit të funksioneve tek „Shfaqje e telekomandës“ dhe „UDHËZUES PËR PËRDORUESIN“, do të vlejë përshkrimi i udhëzuesit.

Parametrat e dirigjuesit

Modeli	RG10B1(E)/BGEF
Tensioni i vlerësuar	3.0V(Bateri e tharë R03/LR03 2)
Diapazoni i Marrjes së Sinjalit	8m
Mjedisi	-5 Ç• 60Ç

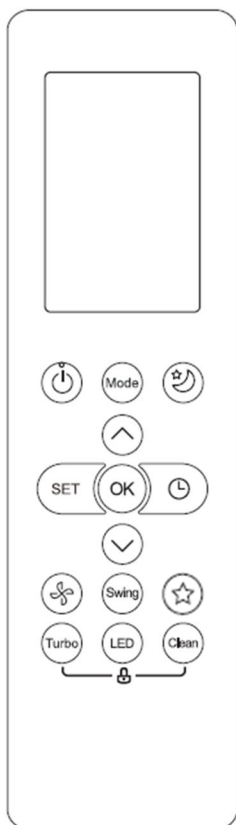

Karakteristikë e Performancës

1. Modaliteti i funksionimit: AUTO, FTOHJE, I THATE, NGROHJE dhe VENTILIM-FRYERJE.
2. Funksioni i vendosjes së kohësorit në 24 orë.
3. Rregullimi i shkallës së temperaturës së brendshme : 17°C~30°C.
4. Funksioni i plotë i LCD (Liquid Crystal Display).

SHENIM:

- Dizajni i butonave mund të jetë paksa i ndryshëm nga ai aktual i qeni ju.
- Të blera në varësi të modeleve individuale.
- Të gjitha funksionet e përshkruara përmbushen nga njësia e brendshme.
- Nëse njësia e brendshme nuk e ka këtë veçori, nuk ka ndodhur ndonjë operacion përkatës kur të shtypni butonin relativ në telekomandë.

Butonat e funksionit

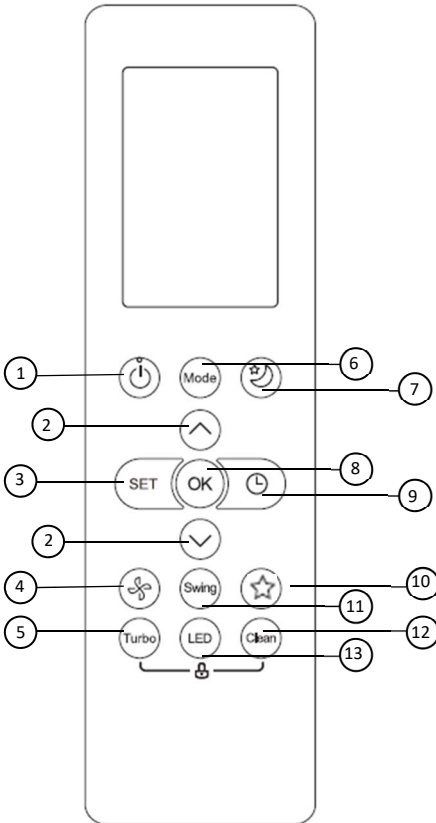

1. Butoni ON dhe OFF (ndezur dhe fikur)

Veprimi fillon kur ky buton shtypet dhe poashtu ndalon kur perseri te shtypet butoni.

2. TEMPERATURA ▲ / ▼ Butoni

Rrit temperaturën në 1°C. Temperatura maksimale është 30°C.

3. Butoni SET (i caktuar)

Lëviz nëpër funksionet e veprimeve si në vazhdim: Më ndiq () → Modaliteti AP

() → Më ndiq ().

Simboli i zgjedhur do të pulsojë në zonën e ekranit, shtypni butonin OK për të konfirmuar.

4. SHPEJTESIA E VENTILATORIT

Zgjedh shpejtësinë e ventilatorit në rendin vijues:

↑ **AUTO** → LOW → MED → HIGH ↓

5. Butoni TURBO

Mundëson njësinë për të arritur temperaturën aktuale në kohën më të shkurtër të mundshme.

6. Butoni MODE (modalitetit)

Sa herë që të shtypet butoni, mënyra e funksionimit zgjidhet në një sekuencë si mëposhtë:

→ **AUTO** → COOL → DRY → **HEAT** → FAN →

Shenim: Modaliteti i NXEHTESISE nuk mbështetet nga pajisja vetëm për ftohje.

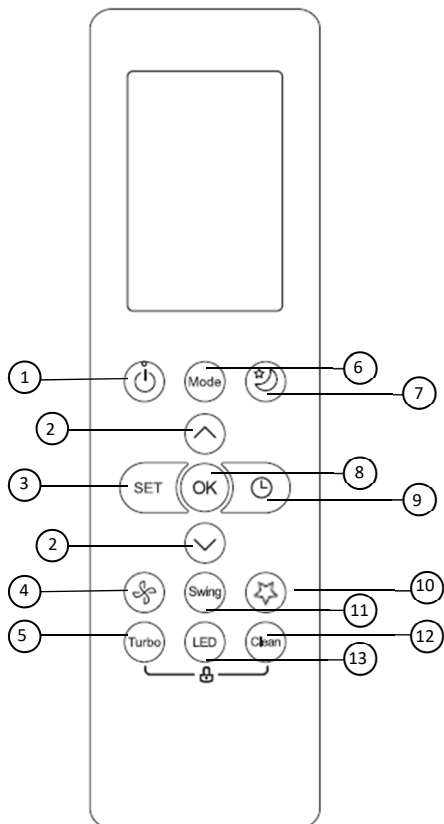

7. Butoni SLEEP (i gjumit)

Kursen energjinë gjatë orëve të gjumit.

8. Butoni OK

Përdoret për të konfirmuar veprimet e zgjedhura.

9. Butoni TIMER (kohëmates)

Vendosni kohëmatësin për të ndezur ose caktivizuar njësinë.

10. Butoni FRESH (i freskët)

Përdoret për të filluar/ndaluar veprimin e ri.

11. Butoni SWING (lekundes)

Fillon dhe ndalon lëvizjen horizontale të dritares.

12. Butoni CLEAN (i paster)

Përdoret për të filluar/ndaluar funksionin e vetë pastrimit.

13. Butoni LED

Ndez dhe Çaktivizon ekranin LED të njësisë së brendshme dhe kumbuesin e kondicionerit (varet nga modeli) të cilat krijojnë një ambient komod dhe të qetë.

Treguesi në LCD

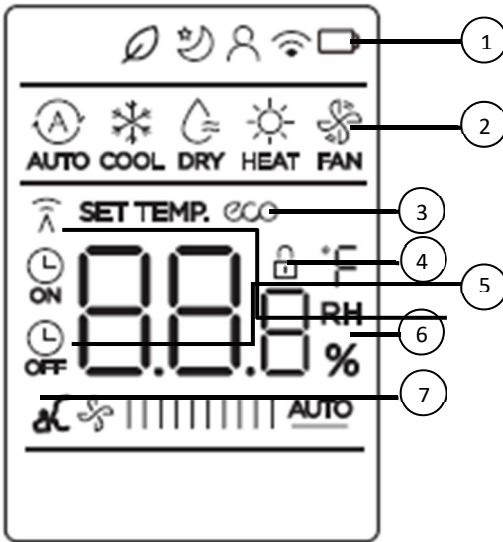

SHENIM:

Të gjithë treguesit që tregojnë në figurë kanë për qëllim prezantimin e qartë. Por gjatë operimit aktual, vetëm shenjat relative funksionale shfaqen në dritaren e ekranit.

1. Karakteristikat

Nga e majta në të djathtë:

1. Shfaqje e freskët e tipareve
2. Nuk shfaqet asgjë kur funksioni i fresket (fresh) është i aktivizuar.
3. Më ndiqni shfaqjen e veçorive
4. Ekran i funksionit të kontrollit pa tel
5. Ekran për zbulimin e baterisë së ulët (Nëse pulson)

2. Shfaqja e mënyres

Shfaq mënyrën aktuale të funksionimit. Përfshirë:

AUTO (A),
 COOL (freskët) ❄️,
 DRY (thatë) 💧,
 HEAT (ngrohje) ☀️,
 FAN (freskore) 🌀 dhe
 perseri AUTO.

3. Ekran ECO

Shfaqet kur aktivizohet tipari ECO.

4. Ekran LOCK (i mbyllur)

Shfaqet kur aktivizohet tipari LOCK (çelësi).

5. Treguesi i transmetimit / Treguesi i ndezjes/fikes së kohëmatësit

Transmetimi:

Treguesi i transmetimit ndizet kur telekomanda transmeton sinjale në

njësinë e brendshme.

Koha e ndezjes / fikjes:

Ky tregues i kohëmatësit ndizet kur kohëmatësi është i ndezur ose i fikur.

6. Temperatura/Kohëmatësi/Shfaqja e shpejtësisë së ventilatorit

Shfaq temperaturën e caktuar si parazgjedhje, ose shpejtësinë e ventilatorit, ose vendosjen e kohëmatësit kur përdorni funksionet e ndezjes/fikjes së kohëmatësit. Shfaq cilësimin e temperaturës (17°C~30°C). Kur vendosni mënyrën e funksionimit në FAN, nuk shfaqet asnjë cilësim i temperaturës. Dhe nëse është në modalitetin TIMER, tregon cilësimet e ndezjes dhe fikjes së kohëmatësit.

7. Shfaqja e shpejtësisë së ventilatorit

Shfaq shpejtësinë e zgjedhur të ventilatorit: e ulët/ mesatare/ ë lartë ose Automatike.

SHENIM: Kjo shpejtësi e ventilatorit nuk mund të rregullohet në modalitetin AUTOMATIK ose TE THATE.

Si të përdorni butonat?

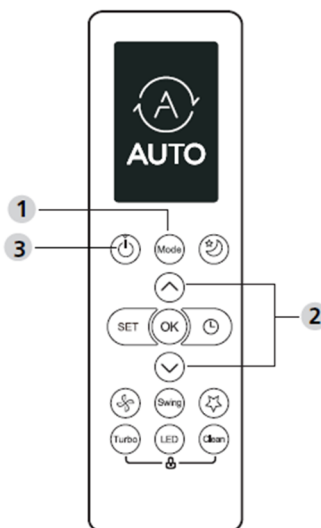

Funksionimi automatik

Sigurohuni që njësia është e lidhur dhe energjia është e disponueshme. Treguesi i funksionimit në panelin e ekranit të njësisë së brendshme fillon të pulsojë.

Modeliti automatik:

Në modalitetin automatik, njësia automatikisht do të zgjedhë funksionit FTOHET, FRESKET apo të NXEHTESISE bazuar në temperaturën e caktuar.

1. Shtypni butonin MODE për të zgjedhur veprimin AUTO.
2. Shtypni butonin ▲/▼ për të vendosur temperaturën e dëshiruar. Temperatura mund të vendoset brenda një diapazoni prej 17°C~30°C në 10°C rritje.
3. Shtypni butonin ON/OFF për të filluar kondicionerin.

SHENIM

1. Në modalitetin automatik, kondicioneri logjikisht mund të zgjedhë mënyrën e

FTOHET, FRESKET apo NXHTESISE duke ndjerë ndryshimin midis temperaturës aktuale të dhomës së ambientit dhe temperaturës së vendosjes në telekomandë..

2. Në modalitetin automatik, nuk mund ta ndërroni shpejtësinë e ventilatorit. Tashmë është e kontrolluar automatikisht.
3. Nëse modaliteti automatik nuk është i përshtatshëm për ju, modaliteti i dëshiruar mund të zgjedhet në mënyrë manuale.

Funksioni Ftohje /Ngrohje /Freskët

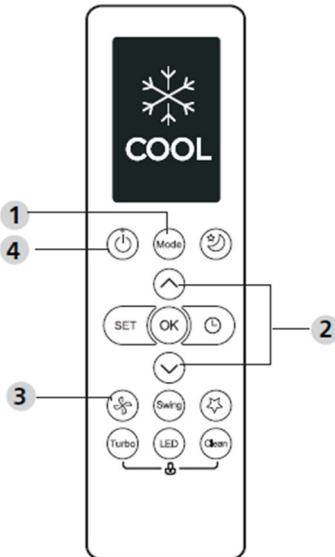

1. Shtypni butonin e modalitetit për të zgjedhur FTOHJE, NGROHJE (vetëm modelet për ftohje dhe ngrohje) ose modalitetin FRESKET.
2. Shtypni butonin **LART/POSHTE** për të vendosur temperaturën e dëshiruar.. Temperatura mund të vendoset brenda një diapazoni prej 17°C~30°C në 1°C rritje.
3. Shtypni butonin **FRESKET** për të zgjedhur shpejtësinë e ventilatorit në katër hapa - Automaik, te ulet, mesatarë, ose te lartë.
4. Shtypni butonin **ON/OFF** për të filluar kondicionerin.

SHENIM

Në modalitetin FAN, temperatura e cilësimit nuk shfaqet në telekomandë dhe as ju nuk jeni në gjendje të kontrolloni temperaturën e dhomës. Në këtë rast, mund të kryhet vetëm hapi 1.3 dhe 4.

Veprimi Dehumidifikues/Dehidratues

1. Shtypni butonin MODE për të zgjedhur menyrën e thatë. (DRY)
2. Shtypni butonin LART/POSHTE për të vendosur temperaturën e dëshiruar. Temperatura mund të vendoset brenda një diapazoni prej 17°C~30°C në 1°C rritje.
3. Shtypni butonin ON/OFF (ndezur/fikur) për të filluar kondicionerin.

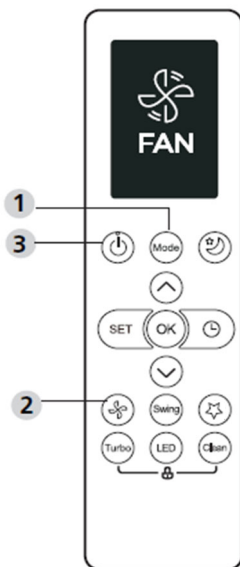

SHENIM

Në menyrën e Dehidratimit, nuk mund të ndërroni shpejtësinë e ventilatorit. Tashmë është e kontrolluar automatikisht.

Rregullimi i drejtimit të rrjedhjes së ajrit (opsioni)

1. Kur shtypni butonin **SWING UP / DOWN**, dritarja horizontale ndryshon 6 gradë në kënd për çdo shtypje. Nëse shtyn më shumë se 2 sekonda, dritarja automatikisht do të lëkundet lart e poshtë.

Funksionimi i kohëmatësit

Shtypni butonin **TIMER ON** mund të vendosë kohën e ndezjes automatike të njësisë. Shtypni butonin **TIMER OFF** mund të caktojë kohën e fikjes automatike të njësisë.

Për të vendosur kohëmatësin ndezur-ON:

1. Shtypni butonin **TIMER ON**.
2. Shtypni Temp. Lartë ose poshtë për më shumë herë për të vendosur kohën e dëshiruar për të ndezur njësinë.
SHENIM: nëse dëshironi të vendosni kohëmatës 2.5 orë, do të shtypni 5 herë për ta vendosur (5 x 0,5 h).
3. Drejtoni telekomandën në njësi dhe prisni 1 sekond, TIMER ON do të aktivizohet.
- 4.

Për të vendosur kohëmatësin fikur-OFF:

1. Shtypni butonin TIMER (kohëmatësin) për të filluar sekuençën e kohës së fikjes (OFF).
2. Shtyp butonin Temp. LARTE ose POSHTE për shumë herë për të vendosur kohën e dëshiruar për të fikur njësinë.
SHENIM: nëse dëshironi të vendosni kohëmatësin në 5 orë, do të

shtypni 10 herë për ta vendosur atë. (10 x 0,5 h).

3. Tregoni telekomandën në njësi dhe prisni 1 sekondë, koha e fikjes (TIMER OFF) do të aktivizohet.

SHENIM:

- Kur të vendosni TIMER ON ose TIMER OFF, koha do të rritet me 30 minuta rritje në çdo shtypje, deri në 10 orë. Pas 10 orësh dhe deri në 24 orë, do të rritet prej 1 orë në rritje. (Për shembull, shtypni 5 herë për të marrë 2.5 orë dhe shtypni 10 herë për të marrë 5 orë.) Kohëmatësi do të kthehet në 0.0 pas 24..

Anuloni secilin funksion duke vendosur kohëmatësin e tij në 0.0 orë.

Shembull i vendosjes së kohëmatësit

Shembull: Nëse kohëmatësi aktual është 1:00 pasdite, për të vendosur kohëmatësin si hapat e mësipërm, njësia do të ndizet 2.5 orë më vonë (3:30 pasdite) dhe do të fiket në 6:00 pasdite.

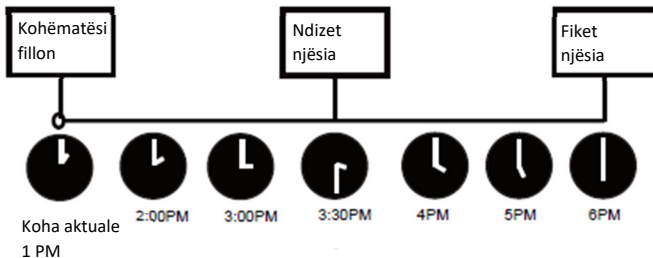

FUNKSIONE TE AVANCUARA

Funksioni i lëkundjes

Shtypni butonin e lëkundjes.

- Dritarja horizontale do të lëkundet lart e poshtë automatikisht kur shtypni butonin e lëkundjes. Shtypni përsëri për ta bërë atë të ndalet.

Ekрани LED

Shtypni butonin LED.

- Shtypni këtë buton për të ndezur dhe fikur ekranin në njësinë e brendshme.

Funksioni i heshtjes

Vazhdoni të shtypni butonin Fan për më shumë se 2 sekonda për te aktivizuar / çaktivizuar funksionin e heshtjes (disa njësi).

Për shkak të funksionimit të kompresorit me frekuencë të ulët, mund të rezultojë në kapaicet të pamjaftueshëm të ftohjes dhe ngrohjes. Shtypni butonin e ndezjes/fikjes, modalitetit, gjumit, turbo ose të pastrimit ndërsa funksionimi do të anulohet funksionin e heshtjes.

Funksioni i bllokimit

Shtypni së bashku butonin Clean dhe butonin Turbo në të njëjtën kohë më shumë se 5 sekonda për ta aktivizuar funksionin e bllokimit (Lock). Të gjithë butonat nuk do të përgjigjen, përveç shtypjes së këtyre dy butonave përsëri për të çaktivizuar bllokimin.

Funksioni i pastër

Shtypni butonin Clean.

Bakteret ajrore mund të rriten në lagështirën që kondensohet rreth shkëmbyesit të nxehtësisë në njësi. Më përdorim të rregullt, shumica e kësaj lagështie avullohet nga njësia.

Duke shtypur butonin Clean, njësia juaj do të pastrohet vetë automatikisht. Pas pastrimit, njësia do të fiket automatikisht. Shtypja e butonit CLEAN në mes të ciklit do të anulohet funksionimin dhe do të çaktivizojë njësinë. Ju mund të përdorni funksionin e pastër (Clean) aq shpesh sa te dëshironi.

Shënim: Këtë funksion mund ta aktivizoni vetëm në modelin COOL(freskët) ose DRY(e thatë).

Funksioni Turbo

Shtypni butonin TURBO.

- Kur zgjidhni funksionin Turbo në modalitetin COOL/HEAT , njësia do të fryjë ajër të ftohtë me vendosjen më të fortë të erës për të filluar procesin e ftohjes/ ngrohjes.

Funksioni SET

Shtypni butonin SET për të hyrë në cilësimin e funksionit, më pas shtypni butonin SET ose TEMP ▼ ose butonin TEMP ▲ për të zgjedhur funksionin e dëshiruar. Simboli i zgjedhur do të pulsojë në zonën e ekranit, shtypni butonin OK për të konfirmuar. Për të anuluar funksionin e zgjedhur, thjesht kryeni teë njëjtat procedura si më sipër. Shtypni butonin SET për të lëvizur nëpër funksionet e funksionimi si më poshtë:

FRESH → SLEEP* → FOLLOW ME → AP mode

FRESKET→ GJUME→ ME NDIQ MUA →modaliteti AP

*: Nëse kontrollori juaj i largët ka butonin Fresh dhe Sleep, nuk mund të perdorni butonin SET për të zgjedhur funksionin Fresh dhe Sleep.

Funksioni i freskët (Fresh function) 

Kur të fillojë funksioni i Freskët, gjeneratori i joneve energjizohet dhe do të ndihmojë në pastrimin e ajrit në dhomë.

Funksioni i gjumit (Sleep function) 

Funksioni i gjumit përdoret për të ulur përdorimin e energjisë gjatë kohës që flini (dhe nuk ju duhen të njëjtat cilësime të temperaturës për të qendruar rehat).

AP function 

Zgjidhni mënyrën e funksionit AP për të bërë konfigurimin e rrjetit pa tel. Për disa njësi, nuk funksionon duke shtypur butonin SET. Për të hyrë në modalitetin AP, shtypni vazhdimisht butonin LED shtatë herë në 10 sekonda.

Funksioni Me ndiq mua (Follow me function) 

Funksioni FOLLOW ME mundëson telekomandën për të matur temperaturën në vendin e saj aktual dhe për të dërguar këtë sinjal në kondicioner çdo 3 minuta interval. Kur përdorni modalitetet AUTO, COOL ose HEAT, matja e

temperaturës së ambientit nga telekomanda (në vend të vetë njësisë së brendshme) do t'i mundësojë kondicionerit të optimizojë temperaturën përreth jush dhe të sigurojë rehati maksimale.

SHENIM: Shtypni dhe mbani shtypur butonin Turbo për shtatë sekonda për të filluar/ndaluar funksionin e kujtesës së funksionit Follow Me.

Trajtimi i telekomandës

Vendndodhja e kontrolluesit të largët.

Përdorni telekomandën në një distancë prej 8 metrash nga pajisja, duke e drejtuar atë drejt marrësit. Pritja konfirmohet nga një bip.

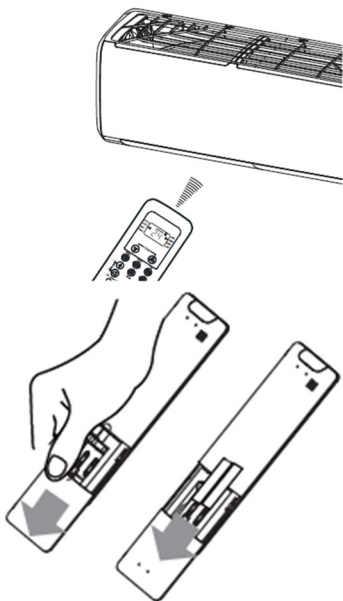

KUJDES

- Kondicioneri nuk do të funksionojë nëse perdet, dyert ose materialet e tjera bllokojnë sinjalet nga telekomanda në njësinë e brendshme.
- Mos lejoni që ndonjë lëng të bjerë në telekomandën. Mos e ekspozoni telekomandën në rrezet e diellit ose nxehtësisë.
- Nëse marrësi i sinjalit infra të kuqe në njësinë e brendshme është i ekspozuar ndaj rrezeve të diellit, kondicioneri mund të mos funksionojë siç duhet. Përdorni perde për të parandaluar rrezet e diellit që të bien në marrës.
- Nëse pajisjet e tjera elektrike reagojnë ndaj telekomandës, ose zhvendosni këto pajisje ose këshillohuni me shitësin tuaj lokal.
- Mos e lëshoni telekomandën. Trajtoj me kujdes. Mos vendosni objekte të rënda në telekomandën ose shkëlqeni mbi të.

Zëvendësimi i baterive

Rastet e mëposhtme nënkuptojnë bateri të shteruara. Zëvendësoni bateritë e vjetra me ato të reja.

- Marrja e bipit nuk lëshohet kur transmetohet një sinjal.
- Treguesi zbehet..

- (1) Telekomanda mundësohet nga dy bateri të thata (R03 / LR03X2) të vendosura në pjesën e pasme të pasme dhe të mbrojtura nga një mbulesë.
- (2) Hiqni mbulesën në pjesën e pasme të telekomandës.
- (3) Hiqni bateritë e vjetra dhe futni bateritë e reja që vendosin në mënyrë të saktë skajet (+) dhe (-).
- (4) (3) Instaloni përsëri mbulesën.

SHENIM: Kur të hiqen bateritë, telekomanda fshin të gjithë programimin. Pas futjes së baterive të reja, telekomanda duhet të riprogramohet.



KUJDES

- Mos përzieni bateri të vjetra dhe të reja ose bateri të llojeve të ndryshme.
- Mos i lini bateritë në telekomandën nëse nuk do të përdoren për 2 ose 3 muaj.
- Mos i hidhni bateritë si mbeturina të pa renditura komunale. Grumbullimi i mbeturinave të tilla veçmas për trajtim të veçantë është i nevojshëm.

Dizajni dhe specifikimet mund të ndryshojnë pa njoftim paraprak për përmirësimin e produktit. Konsultohuni me agjencinë e shitjeve ose prodhuesit për detaje.

Udhëzimet Evropiane të Asgjësimit

Për të mbrojtur mjedisin tonë dhe për të ricikluar lëndët e para të përdorura sa më plotësisht që të jetë e mundur, konsumatorit i kërkohet të kthejë pajisjet e pa shërbyeshme në sistemin e mbledhjes publike për ato elektrike dhe elektronike.

Simboli i kryqëzuar tregon se ky produkt duhet të kthehet në pikën e grumbullimit të mbetjeve elektronike për ta ushqyer atë duke ricikluar riciklimin më të mirë të mundshëm të lëndës së parë.

Duke siguruar këtë produkt ju do të parandaloni efektet e mundshme negative në mjedis dhe shëndetin e njeriut, të cilat përndryshe mund të shkaktohen për shkak të hedhjes jo të duhur të këtij produkti. Riciklimi i materialeve nga ky produkt, ju do të ndihmoni për të ruajtur një mjedis të shëndetshëm dhe burimet natyrore.

Për informacion të hollësishëm në lidhje me mbledhjen e produkteve EE kontaktoni M SAN Grupa dd ose shitësin ku e keni blerë produktin



Kjo pajisje përmban ftohës dhe materiale të tjera potencialisht të rrezikshme. Kur hidhni këtë pajisje, ligji kërkon mbledhje dhe trajtim të veçantë. Mos e hidhni këtë produkt si mbeturina shtëpiake ose mbetje të pa renditura komunale.

- Kur hidhni këtë pajisje, keni opsionet e mëposhtme:
- Hidhni pajisjen në njësinë e caktuar komunale për mbledhjen e mbeturinave.
- Kur blini një pajisje të re, shitësi me pakicë do të marrë përsëri pajisjen e vjetër pa pagesë.
- Prodhuesi do të marrë përsëri pajisjen e vjetër pa pagesë.
- Shisni pajisjen te shitësit e çertifikuar të hekurave.

Njoftim i veçantë

Shkatërrimi i kësaj pajisjeje në pyll ose në një mjedis tjetër natyror rrezikon shëndetin tuaj dhe është i dëmshëm për mjedisin. Substancat e rrezikshme mund të rrjedhin në ujin nëntokësor dhe të hyjnë në zinxhirin ushqimor.

Deklarata e BE-së për përputhshmëri

Kjo pajisje është prodhuar në përputhje me standardet e zbatueshme evropiane dhe në përputhje me të gjitha direktivat dhe rregulloret në fuqi.

Deklarata e BE-së për përputhshmërinë mund të shkarkohet nga linkun në vijim: www.msan.hr/dokumentacijaartikala



M- DESIGN R32

Q- DESIGN R32

ACP-09CH25AEMIs R32 ACP-09CH25AEQIs R32
ACP-12CH35AEMIs R32 ACP-12CH35AEQIs R32
ACP-18CH50AEMIs R32 ACP-18CH50AEQIs R32
ACP-24CH70AEMIs R32 ACP-24CH70AEQIs R32

MAK

Упатство за употреба
Климатизација



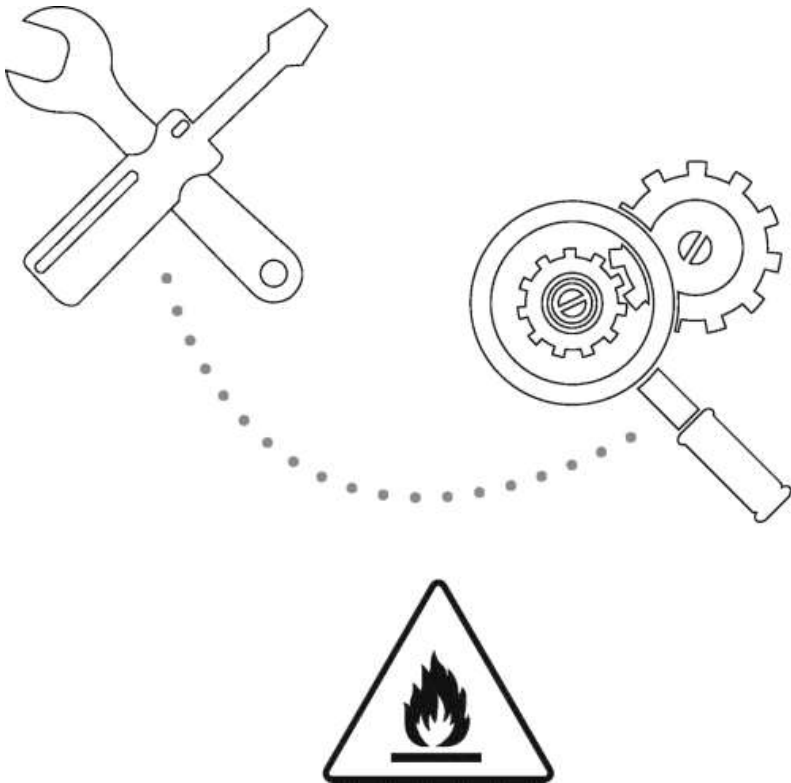

Внимание: Опасност од пожар/Запаливи материјали. За уреди кои користат R32 плин

ПРЕДУПРЕДУВАЊЕ: Сервисирањето треба да го спроведете на начин кој го препорачува производителот на уредот. Одржување и сервисирање од страна на стручно лице треба да се спроведе под надзор од лицето кое има дозвола за ракување со запаливи средства. За повеќе детали ве молиме погледнете во "Информации за сервисирање" во "УПАТСТВО ЗА ИНСТАЛАЦИЈА". Се однесува на уреди кои користат R32 плин.

Безбедносни мерки на претпазливост

Пред инсталација прво прочитајте ги Безбедносните мерки на претпазливост

Неправилна инсталација поради игнорирање на инструкциите може да доведе до штета или повреда.

Сериозноста на потенцијалната штета или повреда е назначена во **ПРЕДУПРЕДУВАЊЕ** или **ПРЕТПАЗЛИВОСТ**.



ПРЕДУПРЕДУВАЊЕ

Овој симбол објаснува дека со игнорирање на инструкциите се предизвика смрт или сериозна повреда.



Овој симбол покажува дека со игнорирање на инструкциите може да се предизвика умерени повреди на вашето лице или оштетување на апаратот и др.



ПРЕДУПРЕДУВАЊЕ

Со овој уред може да ракуваат деца од 8 години и постари лица со намалена физичка, сензорна или ментална способност или лица без искуство и знаење ако претходно им е обезбеден надзор или инструкции за користење на овој уред на безбеден начин и ги разбираат опасностите. Деца не смеат да играат со апаратот. Чистење и одржување на апаратот не смеат да го прават деца без надзор.

ПРЕДУПРЕДУВАЊА ЗА ИНСТАЛАЦИЈА

- Побарајте од овластен продавач да го инсталира овој клима уред. Неправилна инсталација може да предизвика течење вода, електричен удар или пожар.
- Сите поправки, одржувања и преместувања на овој уред мора да биде направен од овластен сервисер. Неправилна поправка може да доведе до сериозни повреди или оштетување на уредот.

ПРЕДУПРЕДУВАЊА ЗА УПОТРЕБА НА ПРОИЗВОДОТ

Ако се појави абнормална ситуација (пр. мирис на пожар), веднаш исклучете го уредот и извлечете го кабелот за напојување. Обратете се кај продавачот за инструкции да избегнете електричен шок, пожар или повреда.

Не ставајте прсти, прачки или други предмети во отворот за воздух или штекер. Ова може да предизвика повреда, бидејќи вентилаторот може брзо да врти.

Не користете запалив спреј, пр. спреј за коса, лак или боја во близина на уредот. Ова може да предизвика пожар или согорување.

Не ракувајте со клима уредот на места или во близина на согорливи гасови. Испусен гас може да се собере околу уредот и да предизвика експлозија.





Не ракувајте со клима уредот во влажна соба (пр. бања или перална). Ова може да предизвика електричен шок и влошување на уредот.

Не се изложувајте директно на ладен воздух долго време.

ПРЕДУПРЕДУВАЊА ЗА СТРУЈАТА

- Користете само назначен кабел за струја. Ако кабелот за струја е оштетен, мора да се замени од страна на производителот или овластен сервисер.
- Кабелот за напојување оддржувајте го чист. Отстранете било каква прашина или нечистотија која се собира врз или околу приклучокот. Нечисти приклучоци може да предизвикаат пожар или електричен шок.
- **Не** го влечете кабелот за напојување за исклучување на уредот. Држете го приклучокот цврсто и повлечете го од штекер. Со директно повлекување на кабелот може да се оштети, што може да доведе до пожар или електричен шок.
- **Не** користете продолжен кабел, рачно да го продолжувајте кабелот за струја или да поврзете друг уред на ист штекер како и клима уредот. Неквалитетни електрични приклучоци, лоша изолација и недоволен напон може да предизвикаат пожар.

Објаснување на симболите прикажани на надворешанта или внатрешната единица :

	ПРЕДУПРЕДУВАЊЕ	Овој знак кажува дека уредот користи запаливи работи. Ако тие истечат и ако се изложени на оган, постои опасност од пожар.
	ВНИМАНИЕ	Овој знак покажува дека е потребно внимателно да го прочитате упатството за користење.
	ВНИМАНИЕ	Овој знак покажува дека со овој уред треба да ракува стручно лице за време на инсталација.
	ВНИМАНИЕ	Овој знак покажува дека сите информации се достапно во упатството за користење.

1. Спецификација и карактеристики на уредот

Делови на уредот

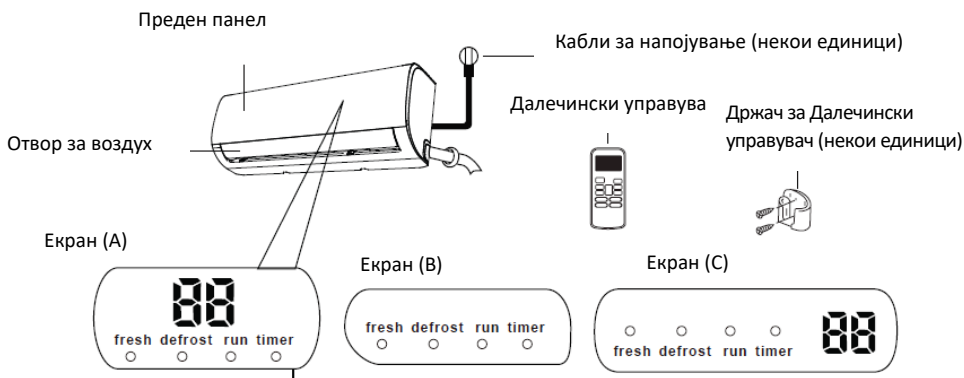

Значење на прикажан код

"fresh"	кога се активира Fresh функција(некои единици)
"defrost"	кога е активирана функција за одмрзнување
"run"	кога уредот е вклучен
"timer"	кога е дотеран TIMER
"88"	<p>Не е достапна за сите уреди.</p> <p>Кога е активирана ECO функцијата(некои единици), "88" светнува постепено едно по едно како $\text{--}\text{E}$ $\text{--}\text{O}$ -- дотерување температура $\text{--}\text{E}$ на секој втор интервал.</p> <p>Во другите режими, на уредот се прикажува дотераната температура. Во Fan режим, уредот ја прикажува температурата на собата. Кога ќе се случи грешка се прикажува код за грешка.</p> <p>"01" за 3 секунди кога: -TIMER ON е дотеран</p>

	<p>-FRESH, SWING, TURBO или SILENCE функцијата е вклучена</p> <p>- "OF" TIMER OFF е дотеран</p> <p>-FRESH, SWING, TURBO или SILENCE функцијата е исклучена</p> <p>"cF" кога е вклучена функција против ладен воздух</p> <p>"dF" кога одмрзнува</p> <p>"SC" кога уредот е во режим на ауто чистење</p> <p>"FP" кога е вклучена заштита од замрзнување</p>

ЗАБЕЛЕШКА: Водич за користење на инфрацрвениот далечински не е вклучен во оваа литература.

Постигнување оптимални перформанси

Оптимални перформанси за COOL, HEAT и DRY режими може да добиете на следниов опсег на температура. Кога клима уредот се користи надвор од овие рамки, се активираат некои заштитни функции и го спречуваат уредот да работи оптимално.

Инвертер

	COOL режим	HEAT режим	DRY режим
Температура на соба	17°C - 32°C (63°F - 90°F)	0°C - 30°C (32°F - 86°F)	10°C - 32°C (50°F - 90°F)
Надворешна температура	0°C - 50°C (32°F - 122°F) (За модели со систем за ладење на ниски температури.)	-15°C - 30°C (5°F - 86°F)	0°C - 50°C (32°F - 122°F)
	0°C - 60°C (32°F - 140°F) (За специјални тропски режими)		0°C - 60°C (32°F - 140°F) (За специјални тропски режими)

ЗА НАДВОРЕШНА ЕДИНИЦА СО ПОМОШЕН ЕЛЕКТРИЧЕН ГРЕЈАЧ

Кога надворешната температура е под 0°C (32°F), ние строго препорачуваме уредот да биде вклучен цело време да се обезбеди непречено тековно работење.

Фиксна брзина

	COOL режим	HEAT режим	DRY режим
Температура на соба	17°-32°C (63°-90°F)	0°-30°C (32°-86°F)	10°-32°C (50°-90°F)
Надворешна температура	18°-43°C (64°-109°F)	-7°-24°C (19°-75°F)	11°-43°C (52°-109°F)
	-7°-43°C (19°-109°F) (За модели со систем за ладење на ниски)		18°-43°C (64°-109°F)
	18°-54°C (64°-129°F) (За специјални тропски режими)		18°-54°C (64°-129°F) (За специјални тропски режими)

За поголема оптимизација на уредот, направете го следното:

- Вратите и прозорите чувајте ги затворени.
- Ограничете ја употребата на енергија со користење на функциите TIMER ON и TIMER OFF.
- Не ги блокирајте отворите за влез или излез на воздух.
- Редовно проверувајте ги и чистете ги филтрите за воздух.

За подетално објаснување за секоја функција, видете во Упатството за далечинскиот управувач.

Други карактеристики

Автоматско рестартирање

Ако уредот ја губи моќта, автоматски ќе се рестартира со претходни дотерувања веднаш штом добие напојување.

Против мувла (некои единици)

Кога уредот ќе го исклучите од COOL, AUTO (COOL) или DRY режим, клима уредот ќе продолжи да работи со мала моќност да ја искуши кондензираната вода и да се спречи создавање на мувла.

Безжична контрола (некои единици)

Безжичната контрола овозможува управување со клима уредот преку мобилен телефон и безжично поврзување.

За пристап на USB уред, замена, одржување мора да се направи од страна на стручен кадар.

Меморирање агол на отвор за воздух (некои единици)

Кога ќе го вклучите уредот, отворот за воздух автоматски се поставува во претходниот агол.

Откривање течење на ладен воздух (некои единици)

Внатрешната единица автоматски прикажува “EC” Индикаторот “timer” се исклучува и индикаторот “run” светнува 7 пати кога уредот ќе открие течење на ладен воздух.

Потсетници за филтер за воздух (некои единици)**Потсетник за чистење на филтерот за воздух**

По 240 часа користење, индикаторите “run” & “timer” на внатрешната единица наизменично ќе трепкаат и на екранот од внатрешната единица ќе трепка “CL” (ако е достапно). Ова е потсетник за чистење на филтерот. По 15 секунди, уредот се враќа во претходниот екран.

За ресетирање на потсетникот, допрете на LED копчето на далечинскиот управувач 4 пати или допрете на MANUAL CONTROL копчето 3 пати. Ако не го ресетирате потсетникот, “CL”, “run” & “timer” индикаторите повторно ќе трепкаат кога ќе го рестартирате уредот.

Потсетник за замена на филтерот за воздух

По 2,880 часа користење, индикаторите “run” & “timer” наизменично ќе трепкаат 10 пати, потоа остануваат уште пет секунди и екранот на внатрешната единица ќе трепка “nF”(ако е достапно). Ова е потсетник за замена на филтерот, После тоа, уредот се враќа во претходниот екран.

За ресетирање на потсетникот допрете на LED копчето на далечинскиот управувач 4 пати или допрете на MANUAL CONTROL копчето 3 пати. Ако потсетникот не се ресетира, индикаторите “nF”, “run” & “timer” повторно ќе трепкаат кога ќе го рестартирате уредот.

За подетални објаснување за напредна функционалноста на вашиот уред (пр. TURBO режим и функции за самочистење), видете во Упатството за далечинскиот управувач.

ЗАБЕЛЕШКИ ЗА ИЛУСТРАЦИИТЕ

Илустрациите во ова упатство се за објаснувачки цели. Вистинската форма на внатрешната едница може да е малку различна. Вистинската форма е меродавна.

Дотерување агол за проток на воздух

Дотерување вертикален агол за проток на воздух

Кога уредот е вклучен, користете ги SWING/ DIRECT копчињата за дотерување правец (вертикален агол) на проток на воздух.

1. Допрете еднаш на SWING/ DIRECT копчето за активирање на отворот за воздух. Секогаш кога ќе го допрете копчето, отворот се зголемува за 6°. Допирајте се додека не дојдете до саканиот отвор.
2. Да направите отворот за воздух да се менува горе и доле наизменично, допрете и држете на SWING/ DIRECT копчето 3 секунди. Повторно допрете го да запре автоматската функција.

Внимание: Отворот за воздух не го држете во вертикален агол долго време. Ова може да предизвика кондензираната вода да капе.

Дотерување хоризонтален агол за проток на воздух

Хоризонтален агол за проток на воздух мора да се направи рачно. Фатете ја дефлектор прачката (Видете Сл.В) и рачно прилагодете го во сакан правец. За некои уреди, хоризонталниот агол на проток на

воздух може да се направи преку далечинскиот управувач. Видете во Упатството за далечинскиот управувач.

ЗАБЕЛЕШКА ЗА АГЛИТЕ НА ОТВОРОТ ЗА ВОЗДУХ

Кога го користите COOL или DRY режимот, не го дотерувајте отворот за воздух во вертикален агол долго време. Ова може да предизвика водата да кондензира на сечилото на отворот за воздух што може да капе на под или на мебелот. (Видете **Сл.А**)

Кога користите COOL или HEAT режим, со дотерување на отворот за воздух во вертикален агол може да доведете до намалување на перформансите на уредот поради ограничениот проток на воздух.

Отворот за воздух не го поместувајте со рака. Ова ќе направи отворот за воздух да не е синхронизиран. Ако се случи ова, исклучете го уредот и откачете го неколку секунди, потоа рестартирајте го. Ова ќе го ресетира отворот за воздух.

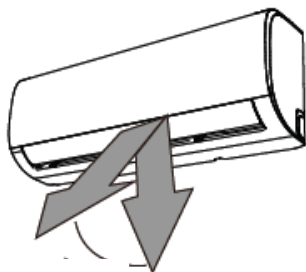

Onser

Сл. А

Внимание: Отворот за воздух не го држете во вертикален агол долго време. Може да предизвика капење на кондензација од вода.



CAUTION

ВНИМАНИЕ

Не ги ставајте прстите во или во близина на вентилаторот и во делот за аспирација. Брзиот вентилатор може да предизвика повреда.

Сл. В



Deflector Дефлектор прачка

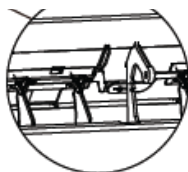

Операција за спиење

SLEEP функцијата се користи за намалување на потрошувачката кога спиење (и не е потребна истата температура). Оваа функција може да се активира само преку далечински управувач.

Допрете на SLEEP копчето кога ќе си легнете. Кога е во COOL режим, уредот ја зголемува температурата за 1°C (2°F) по 1 час и понатаму ја зголемува за 1°C (2°F) после еден саат. Кога е во HEAT режим, уредот ја намалува температурата за 1°C (2°F) по 1 час и понатаму ја намалува за 1°C (2°F) после еден саат.

Новата температура ја држи 5 часа, потоа уредот автоматски се исклучува.

Забелешка: SLEEP функцијата не е достапна во FAN или DRY режим.

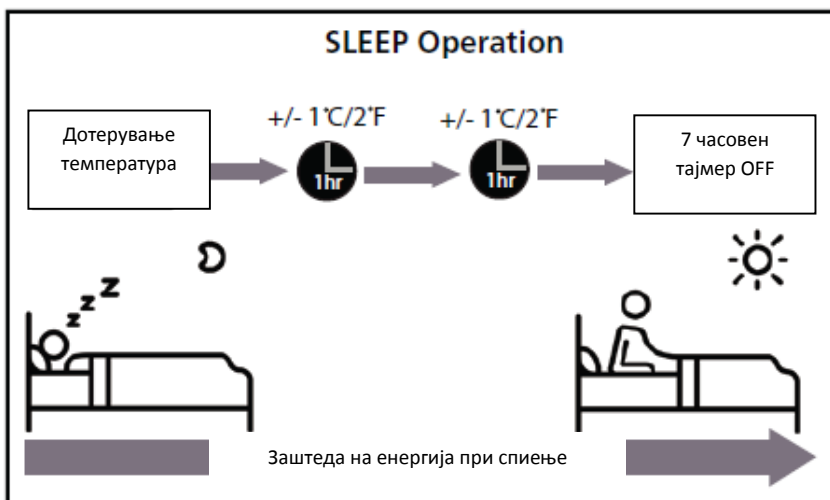

2. Рачно ракување (Без далечинско)

Како да ракувате со уредот без далечински управувач

Во случај далечинскиот управувач да не работи, со уредот може да ракувате рачно преку MANUAL CONTROL копчињата поставени на внатрешната единица. Запомнете дека рачното ракување не е долгорочно решение и се препорачува ракување со уредот со далечински управувач.

ПРЕД ДА ПОЧНЕТЕ СО РАЧНО РАКУВАЊЕ

Уредот мора да се исклучи пред да го ракувате рачно.

За рачно управување со уредот:

1. Отворете ја предната плоча на внатрешната единица.
2. Најдете го MANUAL CONTROL копчето на десната страна од уредот.
3. Допрете еднаш на MANUAL CONTROL копчето за активирање на FORCED AUTO режим.
4. Допрете повторно на MANUAL CONTROL копчето за активирање на FORCED COOLING режимот.
5. Допрете по трет пат на MANUAL CONTROL копчето за исклучување на уредот.
6. Затворете ја предната плоча.



CAUTION

ВНИМАНИЕ

Рачните копчињата се наменети за тестирање и само за итни операции. Не ја користите оваа функција освен ако далечинскиот сте го изгубиле и принудени сте уредот да го изгаснете рачно. За враќање во редовно работење, користете го далечинскиот управувач за активирање на уредот.

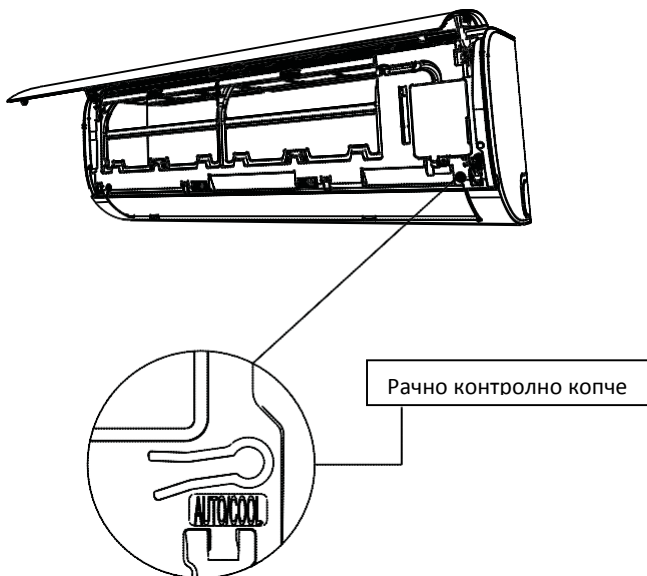

3. Грижа и одржување

Чистење на внатрешната единица



WARNING

**ПРЕД ДА ЈА ЧИСТИТЕ ИЛИ ОДДРЖУВАТЕ
СЕКОГАШ ПРЕД ЧИСТЕЊЕ ИЛИ ОДДРЖУВАЊЕ
ИСКЛУЧЕТЕ ГО КЛИМА УРЕДОТ И ОТКАЧЕТЕ ГО ОД
СТРУЈА.**



CAUTION

ВНИМАНИЕ

Користете само мека, сува ткаенина за бришење на уредот.
Ако уредот е многу нечист, може да користите ткаенина навлажнета со вода.

- Не користете хемикалии или хемиски третирање такенини

- Не користите бензин, разредувач, политура или раствори за чистење на уредот. Може да предизвикаат пластичната површина да напукне или деформира.
- Не користите вода потопла од 40°C (104°F) за чистење на предната плоча. Ова може да предизвика плочата да се деформира или да се обезбои.

Чистење на филтерот за воздух

Запушување на клима уредот може да ја намали ефикасноста на уредот и е штетно по вашето здравје. Чистете го филтерот еднаш на две недели.

1. Подгитнете ја предната плоча на внатрешната единица.
2. Прво допрете го јачичето на крај од филтерот да се олабави бравата, подгитнете го и потоа повлечете го накај вас.
3. Сега извадете го филтерот.
4. Ако филтерот има мал филтер за освежување на воздухот, откачете го од големиот филтер. Исчистете го филтерот за освежување на воздухот со рачна правосмукалка.
5. Исчистете го големиот филтер за воздух со топла вода со сапуница. Користете благ детергент.
6. Исплакнете го филтерот со свежа вода, потоа истресете го.
7. Исушете го на свежо и суво место и избегнувајте да го изложувате на директна сончева светлина.
8. Кога ќе се исуши повторно ставете го филтерот за освежување на воздухот во големиот филтер, потоа вратете го назад во внатрешната единица.
9. Затворете ја предната плоча на внатрешната единица.

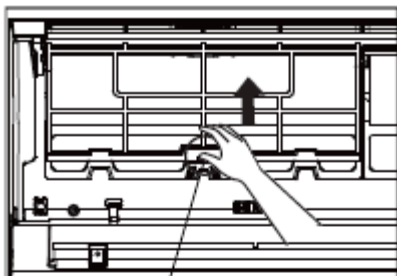

Јазиче за филтер

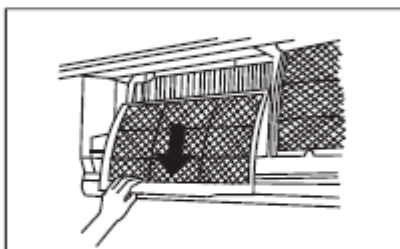

Извадете го филтерот за освежување воздух од големиот филтер (некои единици)



ВНИМАНИЕ

Не го допирате филтерот за освежување воздух (Plasma) најмалку 10 минути откако ќе го исклучите уредот.



ВНИМАНИЕ

- Пред да го менувате или чистите филтерот, исклучете го **CAUTION** уредот и откачете го од струја.
- При вадете на филтерот не ги допирајте металните делови на уредот. Острите агли на металот може да ве исечат.
- Не користите вода за чистење внатре во внатрешната единица. Ова може да ја оштети изолацијата и да предизвика електричен шок.
- Филтерот не го изложувајте на директна сончева светлина кога го сушите. Филтерот може да се собере.

Потсетник за филтер за воздух (Опционален)

Потсетник за чистење на филтерот за воздух

По 240 часа користење, екранот на внатрешната единица ќе трепка “CL.” Ова е потсетник за чистење на филтерот. По 15 секунди, уредот се враќа на претходниот приказ. За ресетирање на потсетникот допрете на **LED** копчето на далечинскиот управувач 4 пати или допрете на **MANUAL CONTROL** копчето 3 пати. Ако не го ресетирате потсетникот, индикаторот “CL” повторно ќе трепка кога ќе го рестартирате уредот.

Потсетник за менување на филтерот за воздух

По 2,880 часа користење, екранот на внатрешната единица ќе трепка “nF.” Ова е потсетник да го смените филтерот. По 15 секунди уредот се враќа во претходен приказ. За ресетирање на потсетникот допрете на **LED** копчето на далечинскиот управувач 4 пати или допрете на **MANUAL CONTROL** копчето 3 пати. Ако не го ресетирате потсетникот, индикаторот “nF” повторно ќе трепка кога ќе го ресетирате уредот.



CAUTION

- Секое одржување и чистење на надворешната единица треба да се направи од овластен продавач или

лиценцирање сервисер.

- Секои поправки на уредот треба да се направат од овластен продавач или лиценциран сервисер.

Одржување – Долго време без користење

Ако планирате да не го користите клима уредот подолго време, направете го следното:

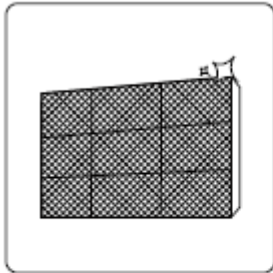

Исчистете ги филтрите



Вклучете ја FAN функцијата додека уредот не се исуши комплетно



Исклучете ја FAN функцијата од уредот и исклучете го од струја

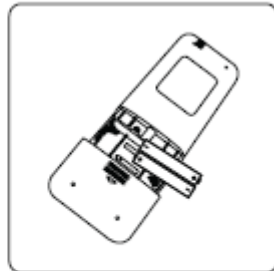

Извадете ги батериите од далечинскиот управувач

Одржување – Проверка пред сезона

Ако не ја користите подолго време или при често користење, направете го следното:



Проверете ги жиците

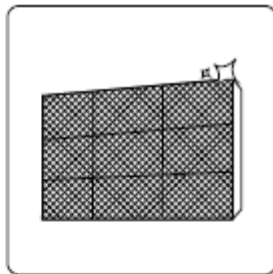

Исчистете ги сите филтри



Проверете од течење

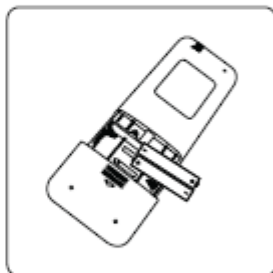

Земенете ги батериите



Проверете да не ги блокира нешто сите влезови и излези на воздух

4. Проблеми и можни решенија



БЕЗБЕДНОСНИ МЕРКИ НА ПРЕТПАЗЛИВОСТ

Ако се случи НЕШТО од следниве услови, исклучете го уредот веднаш!

- Кабелот за струја е оштетен или премногу топол
 - Чувствувате мириз од горење
 - Уредот е бучен или испушта неправилен звук
 - Осигурувачот пукнал или струјното коло е прекинато
 - Вода или други предмети се влезени во или надвор од уредот
- НЕ СЕ ОБИДУВАЈТЕ ОВА САМИ ДА ГО ПОПРАВИТЕ! ВЕДНАШ ОБРАТЕТЕ СЕ КАЈ ОВЛАСТЕН СЕРВИСЕР!**

Најчести проблеми

Следниве проблеми не се дефект и во повеќето ситуации не бараат поправка.

Проблем	Можни причини
Уредот не се вклучува кога ќе допрете на ON/OFF копчето	Уредот има 3-минутна заштита која спречува преоптоварување. Уредот не може да се рестартира во рок од три минути за да се исклучи.
Уредот се префрла од COOL/HEAT режим во FAN режим	Уредот може да го смени дотерувањето за спречување формирање мраз на уредот. Кога температурата ќе се зголеми уредот повторно почнува со работа во претходно избран режим.
	Дотераната температура е достигната до точка да го исклучи компресорот. Уредот ќе продолжи со работа кога температурата повторно ќе се смени.

Внатрешната единица емитува бела магла	Во влажни региони, големи температурни разлики меѓу воздухот во собата и климатизиран воздух може да предизвика бела магла.
Внатрешната и надворешната единица емитуваат бела магла	Кога уредот ќе се рестартира во HEAT режим по одмрзнување, белата магла може да се емитува поради влагата генерирана од процесот на одмрзнување.
Внатрешната единица создава бучава	Брз звучен сигнал може да се случи кога отворот за воздух ја ресетира позицијата.
	Може да се слушне писок по вклучување на уредот во HEAT режим поради експанзија и контракција на пластичните делови на уредот.
Внатрешната и надворешната единица создаваат бучава	Низок писклив звук при работа: Ова е нормално и е предизвикано од стопирање на проток на фреонот преку внатрешната и надворешната единица.
	Низок писклив звук кога системот почнува, само што завршил со работа или одмрзнување: Оваа бучава е нормална и е предизвикана од стопирање на проток на фреонот или менување правец.
	Звуч на чкрипење: Нормална експанзија и контракција на пластичните и металните делови предизвикани од менување на температурата при работа.
Надворешната единица создава бучава	Уредот прави различни звуци врз основа на неговиот моментален режим на работа.
Се емитува прашина и од внатрешната и надворешната единица	Уредот може да собира прашина ако не го користите подолго време, која ќе се емитува кога уредот ќе го вклучите. Ова може да се ублажи со покривање на уредот доколку не го користите подолг временски период.
Уредот емитува лоша миризма	Уредот може да апсорбира мириси од околината (пр. мебел, готвење, цигари и т.н.) кои ќе се емитуваат при работата.

	Филтерите на уредот фатиле мувла и треба да се исчистат.
Вентилаторот на надворешната единица не работи	За време на работата брзината на вентилаторот со контролира за оптимална работа на производот.
Работата е непостојана, непредвидлива или уредот не реагира на операциите	Пречките од мобилните телефони и далечинските засилувачи може да предизвика дефект на уредот. Во ваков случај, обидете се со следното: <ul style="list-style-type: none">• Откачете ја струјата, потоа повторно вклучете ја.• Допрете на ON/OFF копчето на далечинскиот управувач за рестартирање на операциите.
ЗАБЕЛЕШКА: Ако постои проблемот, обратете се кај локалниот продавач или во најблискиот сервисен центар. Објаснете им детално за дефектот на уредот како и број на моделот.	

Проблеми и можни решенија

Кога ќе се случи проблем, проверете ги следниве точки пред да се обратите во сервис центар.

Проблем	Можни причини	Решенија
Слаби перформанси на ладење	Дотераната температура може да е повисока од	Намалете ја дотераната температура
	Разменувачот на топлина на внатрешната и	Исчистете го нечистиот разменувач на топлина
	Филтерот за воздух не е чист	Извадете го филтерот и исчистете го по упатството
	Влезот или излезот на воздух на двете	Исклучете го уредот, отстранете ја пречката и вклучете го
	Вратите и прозорите се отворени	Проверете дали сите врати и прозорци се затворени додека работи уредот
	Прекумерна топлина се генерира од сончевата светлина	Затворете ги прозорците и завесите додека сонцето е јако
	Премногу извори на топлина (луѓе, компјутери,	Намалете ја количината на извор на затоплување
	Слабо ладење поради течење или долго време на користење	Проверете дали тече, затегнете го горниот дел ако е потребно
SILENCE функцијата е активирана (опционална функција)	SILENCE функцијата може да ги намали перформансите на уредот со намалување на работната фреквенција. Исклучете ја SILENCE функцијата.	

Проблем	Можни причини	Решение
Уредот не работи	Прекин на електрична енергија	Почекајте да дојде струја
	Напојувањето е	Вклучете го напојувањето
	Осигурувачот е изгорен	Заменете го осигурачот
	Потрошени се батериите на	Заменете ги батериите
	Активирана е 3-минутна заштита на уредот	Почекајте три минути по ресетирање на уредот
	Тајмерот е активиран	Исклучете го тајмерот
Уредот често се вклучува и исклучува	Има премалку или премногу фреон во системот	Проверете да не тече и наполнете го системот со фреон.
	Некомпресивен гас или влага е навлезено во системот.	Евакуирање и надополнување на системот со фреон
	Компресорот е скршен	Заменете го компресорот
	Напонот е премногу низок или висок	Инсталирајте маностат за регулирање на напонот
Слаби перформанси на греење	Надворешната температура е многу ниска	Користете помошен уред за греење
	Ладен воздух влегува преку вратите и прозорците	Проверете ги сите врати и прозорци дали се затворени при користење
	Слабо ладење поради течење и долго време на користење	Проверете дали тече, затегнете го горниот дел ако е потребно

Индикаторите продолжуваат да трепкаат	Уредот може да запре са работа или да продолжи безбедно да работи. Ако индикаторите продолжуваат да трепкаат или се прикаже код за грешка, почекајте околу 10 минути. Проблемот може да се реши сами. Ако не, откачете го напојувањето, потоа повторно поврзете го. Вклучете го уредот.
Код за грешка се прикажува на екранот од внатрешната единица: • E0, E1, E2... • P1, P2, P3... • F1, F2, F3...	Ако проблемот постои, откачете го напојувањето и обратете се во најблискиот сервисен центар.

ЗАБЕЛЕШКА: Ако проблемот постои по правење на проверката и горенаведените дијагностики, исклучете го веднаш уредот и обратете се кај овластен сервисен центар.

5. Европски насоки за исфрлање

Овој апарат содржи разладно средство и други потенцијални штетни материјали. При исфрлање на апаратот, законот бара посебно собирање и третман. Не го исфрлајте овој ред како домашен отпад или несортиран општински отпад.

При исфрлање на апаратот, ги имате следниве опции:

- Исфрлање на апаратот на определен општински објект за собирање електронски отпад.
- Кога купувате нов парат, вратете го бесплатно стариот апарат кај продавачот.
- Производителот ќе го врати стариот апарат бесплатно.
- Продадете го апаратот на овлстени продавачи на старо железо.

Специјална забелешка



Со исфрлање на овој апарат во шума или други природна околина го загрозувате вашето здравје и штетно е за животната средина. Опасните материи може да протечат во подземните води и да навлезат во синџирот на исхрана.

КЛИМА УРЕД

ПРИКАЗ ДАЛЕЧНСКИ УПРАВУВАЧ

Спецификациите се подложни на промени без претходна најава. Обратете се до трговецот или производителот во случај на сомнеж.

Ви благодариме на купувањето на нашиот производ. Ве молиме внимателно да го прочитате овој прирачник пред дакување со клима уредот.

СОДРЖИНА

Карактеристики на далечинскиот управувач.....	2
Функција копчиња	3
Показател на LCD екранот	6
Користење на копчиња на далечинскиот управувач	7
Автоматски начин на работа.....	7
Ладење/Греење/Вентилација	7
Функција одвлажнување	8
Прилагодување на насоката на воздух	8
Управување со време	9
Ракување со далечинскиот управувач	13

НАПОМЕНА:

Изглед на копчињата се темелат на типичен модел и може да се разликуваат од реалниот изглед на уредот кој сте го купиле.

Сите опишани функции се валидни за тој уред. Ако уредот не содржи одредена карактеристика, тогаш со притискање на ниту едно копче нема да можете да дојдете до одредена карактеристика или функција.

Ако постои голема разлика помеѓу описот на функции кај "Приказ на далечинскиот управувач" и "ПРИРАЧНИК ЗА КОРИСНИЦИ", валиден е овој прирачник.

Безжична контрола (некои единици)

Безжичната контрола овозможува управување со клима уредот преку мобилен телефон и безжично поврзување.

За пристап на USB уред, замена, одржување мора да се направи од страна на стручен кадар.

Меморирање агол на отвор за воздух (некои единици)

Кога ќе го вклучите уредот, отворот за воздух автоматски се поставува во претходниот агол.

Откривање течење на ладен воздух (некои единици)

Внатрешната единица автоматски прикажува “EC” Индикаторот “timer” се исклучува и индикаторот “run” светнува 7 пати кога уредот ќе открие течење на ладен воздух.

Потсетници за филтер за воздух (некои единици)**Потсетник за чистење на филтерот за воздух**

По 240 часа користење, индикаторите “run” & “timer” на внатрешната единица наизменично ќе трепкаат и на екранот од внатрешната единица ќе трепка “CL” (ако е достапно). Ова е потсетник за чистење на филтерот. По 15 секунди, уредот се враќа во претходниот екран.

За ресетирање на потсетникот, допрете на LED копчето на далечинскиот управувач 4 пати или допрете на MANUAL CONTROL копчето 3 пати. Ако не го ресетирате потсетникот, “CL”, “run” & “timer” индикаторите повторно ќе трепкаат кога ќе го рестартирате уредот.

Потсетник за замена на филтерот за воздух

По 2,880 часа користење, индикаторите “run” & “timer” наизменично ќе трепкаат 10 пати, потоа остануваат уште пет секунди и екранот на внатрешната единица ќе трепка “nF”(ако е достапно). Ова е потсетник за замена на филтерот, После тоа, уредот се враќа во претходниот екран.

Спецификации на далечинскиот управувач

Модел	RG10B1(E)/BGEF
Номинален напон	3.0V(Суви батерии R03/LR03 2)
Опсег на прием на сигнал	8m
Опкружување	-5°C - 60 °C (23°F~140°F)

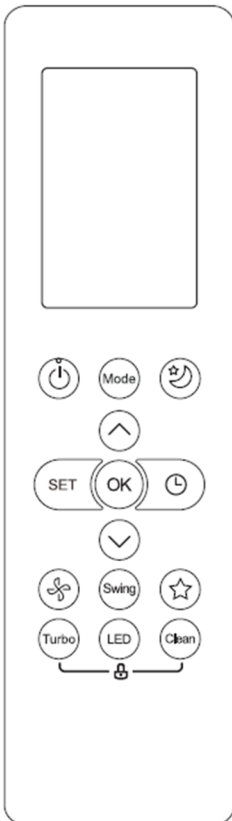

Карактеристика на перформанси

1. Режим на работа: АВТОМАТСКО, ЛАДЕЊЕ, СУШЕЊЕ, ГРЕЕЊЕ и ВЕНТИЛАТОР.
2. Функција за дотерување тајмер за 24 часа.
3. Дотерување опсег на температура на затворено: 17°C~30°C.
4. Целосна функција на LCD (Liquid Crystal Display).

ЗАБЕЛЕШКА:

- Дизајнот на копчињата може малку да биде различен од тој што сте го
- Купиле во зависност од индивидуалните модели.
- Сите опишани функции ги извршува внатрешната единица.
- Ако внатрешната единица ја нема оваа карактеристика, нема да се направи соодветната операција кога ќе допрете одредено копче на далечинскиот управувач

Копчиња за функции

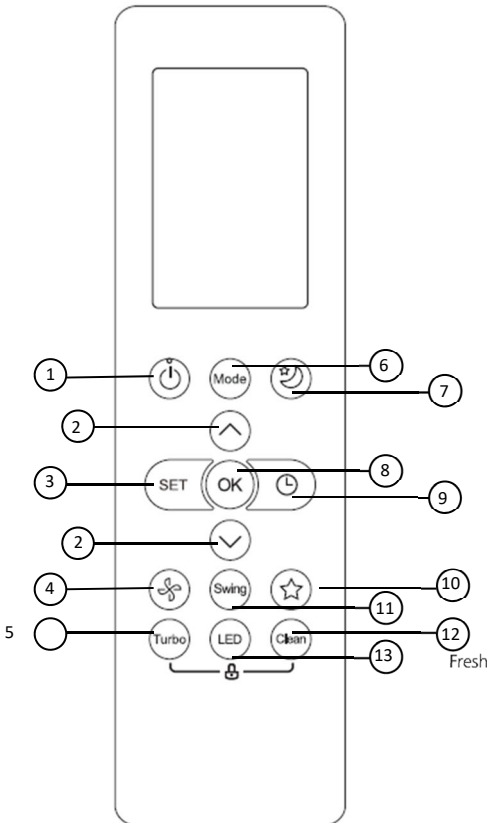

1.ON/OFF копче

Работата почнува кога ќе се допре ова копче и запира кога повторно ќе го допрете ова копче.

2. TEMP ▲ / ▼ копче

Зголемување на температура во чекори од 1°C. Максимална температура е 30°C.

3. SET копче

Се поместува низ работните функции како што следи:

Следење () → AP режим

() → Следење ().

Избраниот симбол ќе трепка на екранот, допрете на копчето OK да потврдите.

4.FAN SPEED

Избира брзина на вентилатор по следниот редослед:

↑ **AUTO** → LOW → MED → HIGH ↓

5. TURBO копче

Овозможува уредот да ја достигне

претходно дотераната температура во најкус можен рок.

6. MODE копче

Секогаш кога ќе допрете на копчето, режимот за работа е избран во следната секвенца:

→ AUTO → COOL → DRY → **HEAT** → FAN ↓

Забелешка: Режимот за топлење не е поддржан од уред за ладење.

7. SLEEP копче

Заштедува енергија за време на спиење.

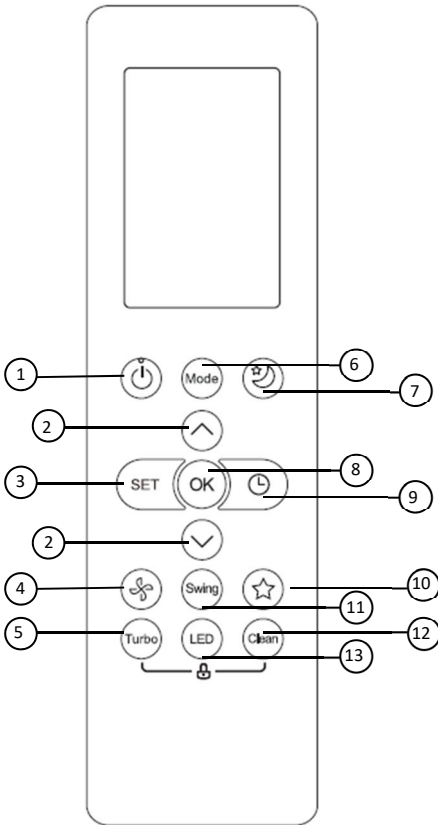

8. OK копче

Се користи за потврдување на избраната функција.

9. TIMER копче

Дотерува тајмер за вклучување или исклучување на уредот.

10. FRESH копче

Се користи за почнување / запирање на карактеристиката за освежување.

11. SWING копче

Почнува или запира со хоризонтално движење на лентите.

12. CLEAN копче

Се користи за почнување/ запирање на функцијата за самочистење

13. LED копче

Вклучување и исклучување на LED екранот на внатрешната единица и звучниот сигнал на климатизерот (зависно од моделот), што создава тивка и пријатна околина.

Индикатори на LCD екранот

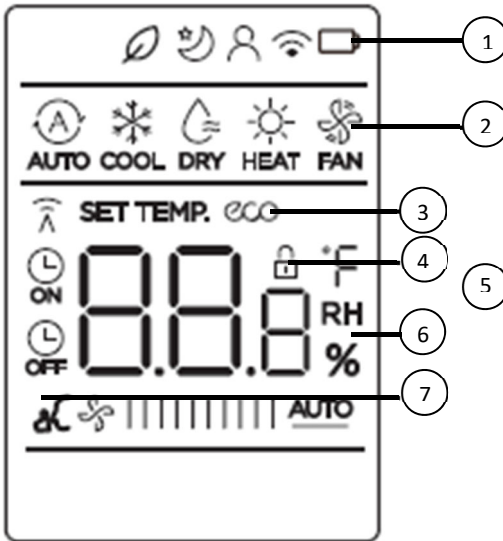

Забелешка:





Сите индикатори прикажани на сликата се со цел за јасна презентација. Но, за време на тековната операција на екранот се прикажани само соодветните функции.

1. Карактеристики

Од лево на десно:

1. Приказ на карактеристиката за освежување (некои уреди)
(Нема приказ кога карактеристиката за освежување е активна)
2. Екран на режим за мирување
3. Карактеристика за приказ на следење
4. Приказ на карактеристика за безжично управување
5. Приказ за откривање на слаби батерии (ако трепка)

2. Приказ на режим

Приказ на моментален режим на работа: AUTO 
 COOL ,
 DRY ,
 HEAT ,
 FAN  и повторно AUTO.

3. ECO екран

Се прикажува кога е активирана функцијата ECO.

4. LOCK екран

Се прикажува кога е активирана функцијата LOCK.

5. Индикатор за пренос / Индикатор за вклучен/исклучен тајмер

Пренос:

Овој индикатор за пренос светнува кога далечинскиот управувач емитува сигнали на внатрешната единица.

Вклучување/Исклучување на тајмерот:

Овој Индикатор за тајмер светнува кога ќе се вклучи или исклучи тајмерот.

6. Приказ на температура/Тајмер/Брзина на вентилатор

Ја прикажува температурата која е фабрички дотерана, или дотерување на брзина на вентилатор или тајмер кога ја користите функцијата TIMER ON/OFF.

Прикажува дотерување на температура (17°C~30°C). Кога работниот режим ќе го дотерате во FAN, не се прикажува дотерување на температурата. И ако во режимот TIMER, ги покажува дотерувањата ON и OFF на TIMER.

7. Приказ на брзина на вентилатор

Ја прикажува избраната брзина на вентилатор: Ниска/ Средна/ Висока или Автоматска.

ЗАБЕЛЕШКА: Оваа брзина на вентилатор не може да се прилагоди во режимот AUTO или DRY.

Како да ги користите копчињата?

Автоматско работење

Проверете дали уредот е вклучен и дека има струја. Индикаторот OPERATION на екранот од внатрешната единица почнува да трепка.

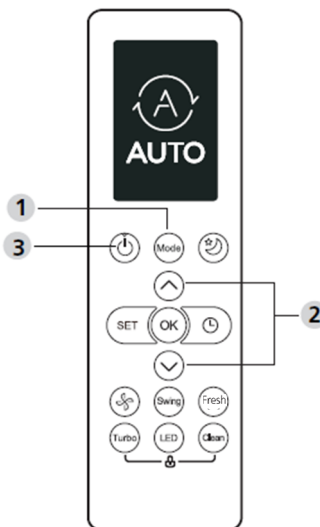

АВТОМАТСКИ РЕЖИМ:

Во AUTO режим, уредот ќе избере ЛАДЕЊЕ, ВЕНТИЛАТОР или ТОПЛЕЊЕ врз основа на дотераната температура.

1. Допрете го копчето **MODE** да избере Автоматско.
2. Допрете на копчето ▲/▼ да избере температура. Температурата може да се дотера во опсег на зголемување од 17°C~30°C во 10°C.
3. Допрете на копчето **ON/OFF** за да се вклучи клима уредот.

ЗАБЕЛЕШКА

1. Во Автоматскиот режим, клима уредот може логично да избере режим за Ладење, Вентилатор и Греење со чувство на разлика меѓу моменталната температура во собата и дотераната температура на далечинскиот управувач.

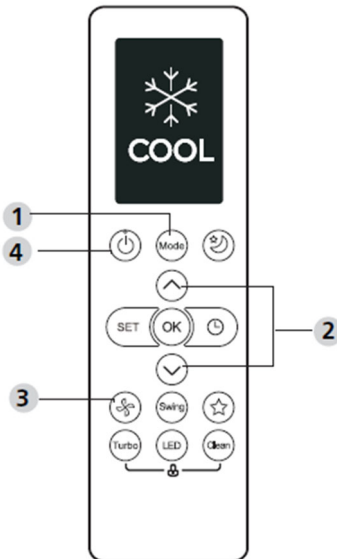

2. Во Автоматскиот режим, не може да ја менувате брзината на вентилаторот. Веќе е автоматски контролирана.
3. Ако Автоматскиот режим не ви е погоден, саканиот режим може да го изберете рачно.

Операција за Ладење / Топлење / Вентилатор

1. Допрете го копчето **MODE** да изберете режим за ЛАДЕЊЕ, ГРЕЕЊЕ (само за модели за ладење и греење) или ВЕНТИЛАТОР.
2. Допрете го копчето **UP/DOWN** да дотерате температура. Температурата може да се дотера во опсег на зголемување од 17°C~30°C во 1°C.
3. Допрете на копчето **FAN** да изберете брзина на вентилатор во четири чекори – Автоматски, Ниско, Средно или Високо.
4. Допрете на копчето **ON/OFF** да се вклучи клим ауредот.

ЗАБЕЛЕШКА

Во FAN режим, дотераната температура не се прикажува на далечинскиот управувач и не можете да ја контролирате температурата во собата. Во овој случај, може да се направат само чекорите 1, 3 и 4.

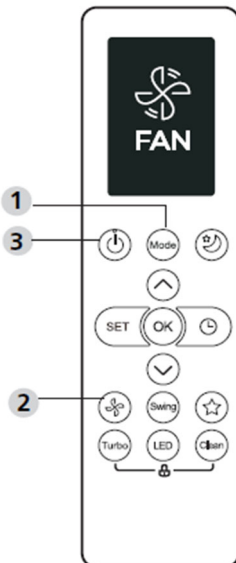

Операција за одvlaжнување

1. Допрете на копчето **MODE** да изберете DRY режим.
2. Допрете на копчето **UP/DOWN** да дотерате температура. Температурата може да се дотера во опсег од 17°C~30°C во 1°C на зголемување.
3. Допрете на копчето **ON/OFF** да работи клима уредот.

ЗАБЕЛЕШКА

Во Режим на одvlaжнување, нема да може да смените брзина на вентилатор. Автоматски е подесен.

Прилагодување насока на проток на воздух (по избор)

1. Кога ќе допрете на копчето **SWING UP/DOWN**, хоризонталната лента се менува во агол за 6 степени при секое допирање. Ако допирате повеќе од 2 секунди, лентата автоматски ќе се помести нагоре или надолу.

Работа на тајмерот

Со допирање на копчето **TIMER ON** може да дотерате автоматско време за вклучување на уредот. Со допирање на копчето **TIMER OFF** може да дотерате автоматско време за исклучување на уредот.

Вклучување на тајмерот:

1. Допрете на копчето **TIMER ON**.
2. Допрете на копчето за зголемување или намалување на температурата повеќе пати да дотерате време за вклучување на уредот.
ЗАБЕЛЕШКА: Ако сакате да дотерате тајмер од 2.5 часа, треба да допрете 5 пати за да го дотерате (5 x 0,5 h).
3. Насочете го далечинскиот кон уредот и почекајте 1 секунда, ќе се активира **TIMER ON**.

Исклучување на тајмерот:

1. Допрете на копчето **TIMER** да дотерате временски редослед за исклучување.
2. Допрете на копчето за зголемување или намалување на температурата повеќе пати да дотерате време за исклучување на уредот.
ЗАБЕЛЕШКА: Ако сакате да дотерате тајмер за исклучување во 5 часот, допрете 10 пати да го дотерате (10 x 0,5 h).
3. Насочете го далечинскиот кон уредот и почекајте 1 секунда, ќе се активира **TIMER OFF**.

ЗАБЕЛЕШКА:

- Кога дотерувате **TIMER ON** или **TIMER OFF**, времето ќе се зголемува за 30 минути со секое допирање, најмногу до 10 часа. По 10 часа и најмногу до 24, ќе се зголемува за 1 час. (На пр., допрете 5 пати да зголемите 2.5 часа и допрете 10 пати да зголемите 5 часа,) По 24 часа тајмерот ќе се врати на 0.0.
- Откажете било која функција со дотерување на тајмерот во 0.0h.

Пример за дотерување тајмер

Пример: Ако моменталниот тајмер е 1:00PM, да го дотерате тајмерот како горенаведените чекори, уредот ќе се вклучи за 2.5 часа подоцна (3:30PM) и ќе се исклучи за 6:00PM.

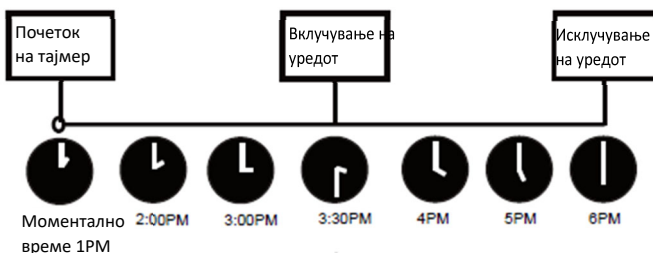

НАПРЕДНИ ФУНКЦИИ

Функции за вртење

Допрете на копчето за вртење.

- Хоризонталната лента ќе се сврти нагоре и надолу автоматски кога ќе допрете на копчето за вртење. Допрете повторно на него да запре.

LED екран

Допрете на копчето LED.

- Допрете го ова копче за вклучување и исклучување на екранот на внатрешната единица.
Допрете го ова копче повеќе од 5 секунди (некои уреди).

Тивка функција

Продолжете да допирате на копчето Fan повеќе од 2 секунди за активирање/исклучување на тивката функција (некои уреди).

Поради ниската фреквенција на работа на компресорот, може да резултира со недоволен капацитет за ладење и греење. Допрете на копчето ON/OFF, Режим, Спиеење, Турбо или Чистење додека работи и ќе се откаже тивката функција.

Функција за заклучување

Допрете заедно на копчето Чистење и Турбо во исто време повеќе од 5 секунди да ја активирате функцијата за заклучување. Сите копчиња да реагираат, освен со допирање на овие две копчиња повеќе од две секунди за го оневозможите заклучувањето.

Функција за чистење

Допрете на копчето Чистење.

Бактериите во воздухот може да растат во влагата што се кондензира околу разменуваачот на топлина во уредот. Со редовна употреба, поголемиот дел од оваа влага испарува од уредот.

Со допирање на копчето CLEAN, уредот автоматски ќе се исчисти. По чистењето, уредот автоматски ќе се исклучи. Со допирање на копчето CLEAN на средина од циклусот операцијата ќе се откаже и уредот ќе се исклучи. CLEAN може да го користите често колку што сакате.

Забелешка: Оваа функција може да ја активирате само во режимите ЛАДЕЊЕ или СУШЕЊЕ.

Турбо функција

Допрете на копчето TURBO.

Кога ќе ја изберете Турбо функција во режимот ЛАДЕЊЕ, уредот ќе дува ладен воздух со најсилно дотерување на ветерот за да започне процесот на ладење.

Кога ќе изберете Турбо карактеристика во режимот ГРЕЕЊЕ, за уредите со електрични елементи за греење, електричниот ГРЕЈАЧ ќе се активира и ќе започне со процесот за греење.

SET функција

Допрете го копчето SET да влезете во дотерување на функција, потоа допрете на копчето SET или TEMP ▼ или TEMP ▲ да изберете функција. Избраниот симбол ќе трепка на екранот, допрете на копчето OK да го потврдите.

За откажување на избраната функција, направете ги само горенаведените процедури.

Допрете на копчето SET да листата меѓу работните функции како што следи:

СВЕЖО → СПИЕЊЕ* → СЛЕДЕЊЕ → AP режим

*: Ако Вашиот далечински управувач има копче за „Свежо“ или „Спиење“, не може да го користите копчето SET да изберете карактеристика „Свежо“ и „Спиење“.

Функција за освежување 

Кога ќе започне функцијата FRESH, јонскиот генератор се напојува и ќе помогне во прочистување на воздухот во просторијата.

Функција за спиење 

Функцијата SLEEP се користи за намалување на употреба на енергија додека спиете (и не ви се потребни дотерувања за температурата да биде пријатна).

AP функција 

Изберете AP режим да направите безжична конфигурација на мрежата. За некои уреди не работи со допирање на копчето SET. Да влезете во AP режимот, непрекинато допирајте на копчето LED седум пати во 10 секунди.

Функција за следење 

Функцијата FOLLOW ME овозможува далечинскиот управувач да ја мери температурата на моменталното место и да го прати овој сигнал на клима уредот во интервал од 3 минути. Кога ги користите режимите АВТОМАТСКИ, ЛАДЕЊЕ или ТОПЛЕЊЕ, мерење на температурата во

просторијата од далечинскиот управувач (наместо од внатрешната единица) ќе помогне клима уредот да ја оптимизира температурата околу вас и да ви овозможи максимална удобност.

ЗАБЕЛЕШКА: Допрете и држете на копчето „Турбо“ седум секунди да се вклучи/прекина карактеристиката за меморирање на функцијата Follow Me.

и далечинскиот управувач

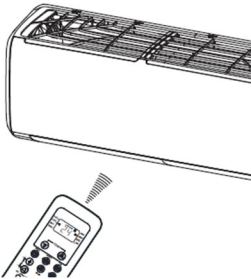

Локација на далечинскиот управувач

Користете го далечинскиот управувач на растојание од 8 метри од апаратот, насочувајќи го кон приемникот. Приемот се потврдува со звучен сигнал.

ВНИМАНИЕ

- Клима уредот нема да работи ако завесите, вратите или другите материјали ги блокираат сигналите од далечинскиот управувач до внатрешната единица.
- Спречете каква било течност да падне во далечинскиот управувач. Не изложувајте го далечинскиот управувач на директна сончева светлина или топлина.
- Ако приемникот на инфрацрвениот сигнал на внатрешната единица е изложен на директна сончева светлина, климатизерот може да не работи правилно. Користете завеси за да спречите сончевата светлина да падне врз приемникот.
- Ако другите електрични апарати реагираат на далечинскиот управувач, или преместете ги овие апарати или консултирајте се со вашиот локален продавач.
- Не испуштајте го далечинскиот управувач. Ракувајте внимателно. Не ставајте тешки предмети на далечинскиот управувач или

Замена на батериите

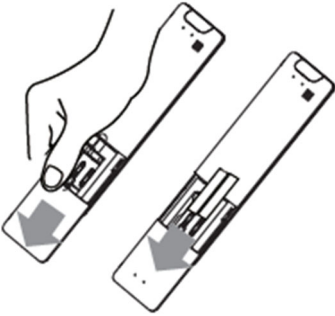

Следните случаи означуваат истоштени батерии. Заменете ги старите батерии со нови.

- Приемниот сигнал не се емитува кога се пренесува сигнал.
- Показателот згаснува.

Далечинскиот управувач се напојува со две суви батерии (R03 / LR03X2) сместени во задниот заден дел и заштитени со капакот.

- (1) Отстранете го капакот во задниот дел на далечинскиот управувач.
- (2) Отстранете ги старите батерии и вметнете ги новите батерии што правилно ги поставуваат краевите (+) и (-).
- (3) Инсталирајте го капакот повторно.

ЗАБЕЛЕШКА: Кога батериите ќе се отстранат, далечинскиот управувач ги брише сите програмирања. По вметнување нови батерии, далечинскиот управувач мора да се репрограмира.



ВНИМАНИЕ

- Не мешајте стари и нови батерии или батерии од различни видови.
- Не оставајте ги батериите во далечинскиот управувач ако нема да се користат 2 или 3 месеци.
- Не фрлајте ги батериите како несортиран комунален отпад. Собирање на таков отпад одделно за посебен третман е потребно.

The design and specifications are subject to change without prior notice for product improvement. Consult with the sales agency or manufacturer for details.

Европски упатства за отстранување

За да ја заштитиме нашата околина и да ги рециклираме суровините што се користат што е можно поцелосно, од потрошувачот се бара да ја врати несервисната опрема во јавниот систем за собирање електрични и електронски.

Симболот на вкрстеното означува дека овој производ мора да се врати во местото за собирање на електронски отпад за да го нахрани со рециклирање на најдобро можно рециклирање на суровина.



Со обезбедување на овој производ ќе спречите можни негативни ефекти врз животната средина и здравјето на луѓето, кои инаку би можеле да бидат предизвикани поради неправилно отстранување на тој производ. Рециклирање на материјали од овој производ, ќе помогне да се зачува здрава животна средина и природни ресурси.

За детални информации во врска со собирањето производи на ЕЕ, контактирајте го М САН Група dd или дилерот од каде сте го купиле производот.

Овој апарат содржи ладилно средство и други потенцијално опасни материјали. При отстранување на овој апарат, законот бара посебно собирање и третман. Не фрлајте го овој производ како домашен отпад или несортиран комунален отпад.

- Кога го фрлате овој апарат, ги имате следниве опции:
- Фрлете го апаратот во назначен општински постројка за електронско собирање отпад.
- При купување нов апарат, малопродавачот ќе го земе назад стариот апарат бесплатно.
- Производителот ќе го земе стариот апарат бесплатно.
- Продадете го апаратот на овластени дилери на старо железо.

Специјално известување

Фрлањето на овој апарат во шума или друга природна околина го загрозува вашето здравје и е лошо за околината. Опасни материји може да истекуваат во подземната вода и да влезат во ланецот на исхрана.

Декларатон на ЕУ за сообразност

Овој уред е произведен во согласност со применливите европски стандарди и во согласност со сите применливи директиви и регулативи.



Декларацијата за сообразност на ЕУ може да се преземе од следниот линк: www.msan.hr/dokumentacijaartikala

M- DESIGN R32

Q- DESIGN R32

ACP-09CH25AEMIs R32 ACP-09CH25AEQIs R32
ACP-12CH35AEMIs R32 ACP-12CH35AEQIs R32
ACP-18CH50AEMIs R32 ACP-18CH50AEQIs R32
ACP-24CH70AEMIs R32 ACP-24CH70AEQIs R32

SLO

Navodila za uporabo



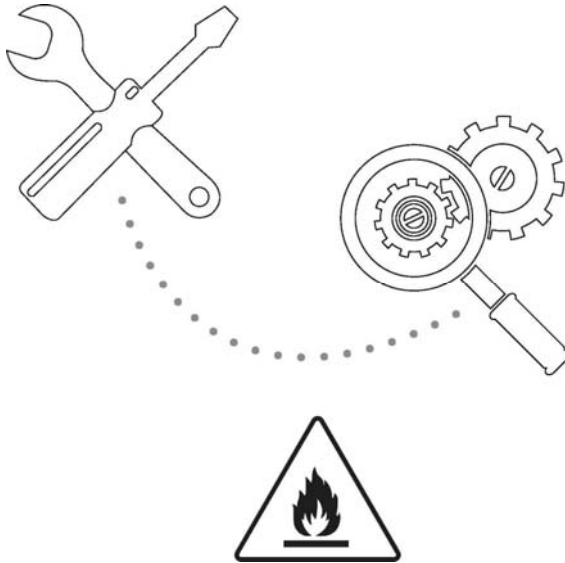

Garancijski list / Servisna mesta



*Pozor: Nevarnost požara/vnetljivi materiali
Samo za enote z R32 plinom*

- 1) **Opozorilo:** Servis mora biti opravljen, kot je priporočeno, samo iz strani proizvajalca. Vzdrževanje in popravila morajo biti opravljena iz strani usposobljene osebe pod nadzorom osebe, ki je usposobljena za rokovanje z vnetljivimi plini. Za več informacij se obrnite na „navodila za servis“ v „navodilih za montažo“. (To velja samo za enote, ki uporabljajo R32 hladilni medij)

Obrazložite simbolov prikazanih na notranji ali zunanji enoti:

	POZOR	Ta simbol nam pove, da ta naprava uporablja vnetljiv hladilni medij. Če nam medij uhaja in je izpostavljen zunanjemu viru ognja, obstaja nevarnost vžiga.
	PREVIDNO	Ta simbol nam pove, da moramo natančno prebrati priložena navodila za uporabo.
	PREVIDNO	Ta simbol nam pove, da lahko to napravo servisirajo samo za to usposobljeni serviserji.
	PREVIDNO	
	PREVIDNO	Ta simbol nam pove, da so napravi priložena navodila za uporabo in montažo naprave

Varnostni ukrepi

Pred namestitvijo preberite varnostne ukrepe.

Nepravilna namestitev zaradi neupoštevanja navodil lahko privede do poškodb.

Resnost potencialnih poškodb ali škode je klasificirana kot **OPOZORILO** ali **PREVIDNO**.

OPOZORILO



Ta simbol označuje, da lahko neupoštevanje navodil privede do smrti ali resnih poškodb.



Ta simbol označuje, da lahko neupoštevanje navodil privede do zmernih poškodb uporabnika ali naprave ali drugih predmetov.

OPOZORILO

To napravo lahko uporabljajo otroci, starejši od 8 let, osebe z zmanjšanimi fizičnimi, senzoričnimi ali mentalnimi sposobnostmi ter osebe s pomanjkanjem izkušenj, če so pod nadzorom ali so dobili navodila za varno uporabo naprave ter če razumejo nevarnost upravljanja naprave. Otroci se z napravo ne smejo igrati, prav tako naprave ne smejo čistiti ali jo vzdrževati brez nadzora.

OPOZORILO ZA NAMESTITEV

- **Vprašajte pooblaščenega prodajalca za namestitev te klimatske naprave. Nepravilna namestitev lahko povzroči iztekanje, električni udar ali požar.**
- **Vsa popravila, vzdrževanje in premeščanje te naprave mora opraviti pooblaščen servisier. Nepravilna popravila lahko privedejo do resnih poškodb ali prenehanja delovanja naprave.**

OPOZORILA GLEDE UPORABE NAPRAVE

Če pride do izredene situacije (npr. vonj po zažganem), napravo takoj izklopite in jo izključite iz vtičnice. Za nadaljnja navodila pokličite prodajalca, da bi se izognili električnemu udaru, požaru ali poškodbam.

- **Ne vtikajte prstov, palic ali drugih predmetov v vhodne in izhodne odprtine za zrak.**
- **V bližini naprave ne uporabljajte vnetljivih sprejev, kot je lak za lase, ali barv. To lahko privede do požara ali izgorevanja.**
- **Ne uporabljajte klimatske naprave na mestih blizu ali v okolici vnetljivih plinov. Plini se lahko nakopičijo okoli naprave, kar lahko privede do eksplozije.**
- **Ne uporabljajte klimatske naprave v vlažnih prostorih (npr. kopalnica ali sušilnica). To lahko privede do električnega udara ali povzroči slabše delovanje naprave.**
- **Ne izpostavlajte telesa neposredno mrzlemu zraku dalj časa.**

ELEKTRONSKA OPOZORILA

- **Uporabljajte le določen napajalni kabel. Če je napajalni kabel poškodovan, ga mora proizvajalec ali pooblašteni serviser zamenjati.**
- **Napajalni kabel naj bo čist. Očistite prah ali umazanijo, ki se je nabrala na ali okoli vtiča. Umazani vtiči lahko privedejo do požara ali električnega udara.**
- **Ne vlecite za kabel, ko želite napravo izključiti iz vtičnice. Trdno primete vtič in ga izvlecite iz vtičnice. Vlečenje lahko kabel poškoduje, kar lahko privede do požara ali električnega udara.**
- **Ne uporabljajte podaljška, ne daljšajte napajalnega kabla in ne priključujte drugih naprav na isto vtičnico, na kateri je vključena klimatska naprava. Slaba električna povezava, slaba izolacija ali nezadostna napetost lahko privedejo do požara.**

OPOZORILA GLEDE ČIŠČENJA IN VZDRŽEVANJA

- **Pred čiščenjem izključite vtič iz vtičnice. V nasprotnem primeru lahko pride do električnega udara.**
- **Klimatske naprave ne čistite s prekomerno količino vode.**
- **Klimatske naprave ne čistite z vnetljivimi čistilnimi sredstvi. Vnetljiva čistilna sredstva lahko povzročijo požar ali poškodujejo napravo.**

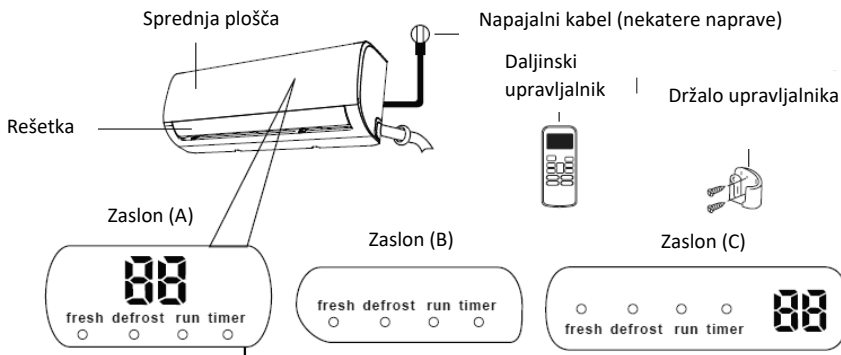

1. Specifikacija in značilnosti naprave

Časti spotřebiče

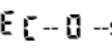

Pomen zaslonskih kod

Značenje oznaka na zaslonu

"fresh"	aktivira se funkcija hlajenja (nekaterne naprave)
"defrost"	aktivira se funkcija odmrzovanja
"run"	naprava je vključena
"timer"	funkcija Tajmer je vključena
"88"	<p>Ni na voljo za vse naprave.</p> <p>Ko je funkcija ECO (nekaterne naprave) aktivirana "88" se postopoma osvetluje  nastavite temperaturo  v enosekundnih intervalih.</p> <p>V drugih načinih bo naprava prikazala nastavitev temperature. Ko ventilator deluje, bo naprava prikazala sobno temperaturo. Če pride do napake, se prikaže koda napake.</p> <p>"07" Za 3 sekunde, ko je:</p> <ul style="list-style-type: none"> TIMER nastavljen

	<p>. - SVEŽE (FRESH), VRTENJE (SWING), TURBO ali TIHO (SILENCE) funkcija vklopljena</p> <p>- " OF " TIMER izkloplje (TIMER OFF)</p> <p>- - SVEŽE (FRESH), VRTENJE (SWING), TURBO ali TIHO (SILENCE) funkcija vklopljena</p> <p>" cF " ko je vklopljena funkcija proti mrzlemu zraku</p> <p>" dF " med odmrzovanjem</p> <p>" SC " ko je vklopljena zaščita pred zamrzovanjem</p> <p>" FP " aktivirana zaščita od zamrzavanja</p>

OPOMBA: Navodila za uporabo infrardečega upravljalnika niso vključena v ta navodila.

V drugih načinih delovanja bo naprava prikazovala nastavljeno temperature.

V načinu Ventilator bo naprava prikazovala sobno temperature

Doseganje optimalnega učinka

Optimalen učinek za načine delovanja HLAJENJE, GRETJE in SUŠENJE lahko dosežete v naslednjih razponih temperature. Ko se vasa klimatska naprava uporablja izven the razponov, se bodo določene varnostne funkcije aktivirale in povzročile delovanje naprave pod optimalnim.

Inverter delilni tip

	HLAJENJE	GRETJE	SUŠENJE
Sobna temperatura	17°C - 32°C (63°F - 90°F)	0°C - 30°C (32°F - 86°F)	10°C - 32°C (50°F - 90°F)
Zunanja temperatura	0°C - 50°C (32°F - 122°F)	-15°C - 30°C (5°F - 86°F)	0°C - 50°C (32°F - 122°F)
	-15°C - 50°C (5°F - 122°F) (Za modele s sistemi nizke temp. hlajenja)		
	0°C - 60°C (32°F - 140°F) (Za posebne tropske modele)		0°C - 60°C (32°F - 140°F) (Za posebne tropske modele)

ZA NAPRAVE Z DODATNIM ELEKTRIČNIM GRELNİKOM

Ko je zunanja temperature pod 0°C (32°F), priporočamo, da je naprava vklopljena ves čas, da bi zagotovili visok učinek.

Fix delilni tip

	HLAJENJE	GRETJE	SUŠENJE
Sobna temperatura	17°-32°C (63°-90°F)	0°-30°C (32°-86°F)	10°-32°C (50°-90°F)
Zunanja temperatura	18°-43°C (64°-109°F)	-7°-24°C (19°-75°F)	11°-43°C (52°-109°F)
	-7°-43°C (19°-109°F) (Za modele s sistemi nizke temp. hlajenja)		18°-43°C (64°-109°F)
	18°-54°C (64°-129°F) (Za posebne tropske modele)		18°-54°C (64°-129°F) (Za posebne tropske modele)

Za nadaljnjo optimizacijo delovanja naprave naredite naslednje:

- Vrata in okna naj bodo zaprta.
- Omejite porabo energije s pomočjo funkcije TIMER ON in TIMER OFF.
- Ne blokirajte vhodov in izhodov zraka.
- Redno pregledujte in čistite zračne filtre.

Za podrobno razlago vsake funkcije glejte navodila za daljinski upravljalnik.

Druge značilnosti**Auto-Restart**

Če naprava izgubi napajanje, se bo samodejno zagnala s predhodno nastavljenimi nastavitvami, ko ponovno dobi napajanje.

Proti-plesen (nekaterne naprave)

Ko se naprava izklopi iz načina delovanja HLAJENJE, AUTO (HLAJENJE) ali SUŠENJE, bo klimatska naprava nadaljevala z delovanjem z manjšo močjo,

da bi izsušila kondenzirano vodo in s tem preprečila rast plesni. Bežično upravljanje (neke jedinice)

Wi-Fi nadzor (nekaterne naprave)

Wi-Fi nadzor vam omogoča nadzor klimatske naprave s pomočjo mobilnega telefona in Wi-Fi povezave.

Spomin kota lamel (nekaterne naprave)

Ob vklopu naprave se bo lamella samodejno vrnila v prejšnji položaj.

Zaznavanje iztekanja hladilnega sredstva (nekaterne naprave)

Notranja enota bo samodejno prikazala EC, ko zazna iztekanje hladilnega sredstva.

Opomnik za zračne filtre (neke enote)

Čiščenje zračnih filtrov

Po 240 urah uporabe naprave se luči na notranji enoti naprave in preostali čas istočasno naslovi in zaslonsko okno bo prikazalo titracijo oznake »CL« (če je na voljo na tej enoti). To je opomnik za čiščenje filtra. Po 15 sekundah se naprava vrne na prejšnji zaslon.

Če želite ponastaviti opomnik, pritisnite gumb štirikrat na daljinskem upravljalniku ali trikrat pritisnite tipko MANUAL CONTROL. Če ne nastavite opomnika, se bodo pri zagonu naprave ponovno zasvetile lučke "CL", "preostali čas" in "zagon".

Opomnik za zamenjavo zračnega filtra

Po 2880 urah uporabe bodo zagonske lučke naprave in preostali čas hkrati odrezani 10 krat, po tem pa se bo vklopil 5 minut in na zaslonu se prikaže "nF" (če ga podpira naprava). To je opomnik o zamenjavi zračnega filtra. Naprava se nato vrne na prejšnji zaslon.

Če želite ponastaviti opomnik, pritisnite gumb na daljinskem upravljalniku 4-krat ali pritisnite gumb MANUAL CONTROL 3-krat. Če ne nastavite

opomnika, bodo luči znaka nF, zagona naprave in preostalega časa naslovljene hkrati, ko boste znova zagnali napravo.

Za podrobne razlage naprednih funkcij vase naprave (kot je TURBO način delovanja in funkcija samodejnega čiščenja) glejte navodila za uporabo daljinskega upravljalnika.

OPOMBA O ILUSTRACIJAH

Ilustracije v teh navodilih so v informativne namene in služijo za razlage. Dejanska oblika notranje enote se lahko razlikuje. Dejanska oblika je pomembnejša.

Nastavitev kota toka zraka

Nastavitev navpičnega kota zraka

Ko je naprava vklopljena, uporabite tipko VRTENJE / SMER za nastavitev smeri (navpični kot) toka zraka.

1. Pritisnite tipko VRTENJE/SMER za aktiviranje lamele. Z vsakim pritiskom se bo lamella premaknila za 6°. Pritiskajte tipko, dokler ne dosežete želenega kota.

2. Za stalno premikanje lamele navzgor / navzdol pritisnite in držite tipko VRTENJE / SMER 3 sekunde. Tipko ponovno pritisnite za ustavitev vrtenja.

Previdno: Rešetka naj ne bo v navpičnem položaju dlje časa. To lahko privede do kondenzacije in kapljanja vode.

Nastavitev vodoravnega toka zraka

Vodoravni kot toka zraka morate nastaviti ročno. Primite vzvod deflektorja (slika 2.3) in jo ročno nastavite v zeleni smeri. Za nekatere modele se lahko vodoravni kot nastavi z daljinskim upravljalnikom. Glejte navodila za daljinski upravljalnik.

OPOMBA O KOTIH LAMELE

Uporabo HLAJENJA ali SUŠENJA lamele ne nastavljajte v preveč navpičen položaj za dlje časa. To lahko privede do kondenzacije vode na konici lamele, ki bo kapljala po tleh ali pohištvu. (Slika A)

Med uporabo HLAJENJA ali GRETJA lahko nastavitev lamele v preveč vertikalni položaj zmanjša učinek naprave zaradi omejenega pretoka zraka.

Lamele ne premikajte z rokami. To lahko privede do težave v sinhronizaciji lamele. Če do tega pride, napravo izklopite in jo izključite iz omrežja za nekaj sekund, nato pa jo ponovno zaženite. To bo ponastavilo lamelo

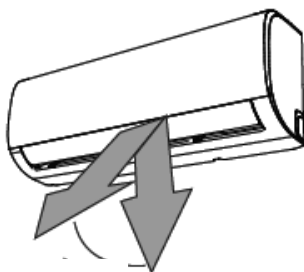

Razpon

SI. A

Previdno: Rešetka naj ne bo v navpičnem položaju dlje časa. To lahko privede do kondenzacije vode na konici lamele, ki bo kapljala po tleh ali pohištvu

POZOR

CAUTION

Pazite, da se prsti ne bi odvrnili od izpušnih in sesalnih delov naprave, da bi se izognili poškodbam.

SI. B

Funkcija spavanja

Funkcija spanja se uporablja za to, da bi zmanjšali porabo energije med spanjem (ni potrebna ista nastavitev temperature, da bi ostalo udobno). Funkcija lahko zaženete le s pomočjo daljinskega upravljalnika.

Pritisnite tipko SPANJE, ko ste pripravljeni za spanje. Ko je v načinu delovanja HLAJENJE, bo naprava po eni uri povišala temperature za 1°C (2°F) ter za dodatno 1°C (2°F) po še eni uri. Ko je v načinu delovanja GRETJE, bo naprava znižala temperaturo za 1°C (2°F) po eni uri in dodatno 1°C (2°F) po še eni uri.

Novo temperature bo naprava vzdrževala 7 ur, nakar se bo samodejno izklopila.

Opomba: Funkcija spanja ni dostopna v načinu delovanja VENTILATOR ali SUŠENJE

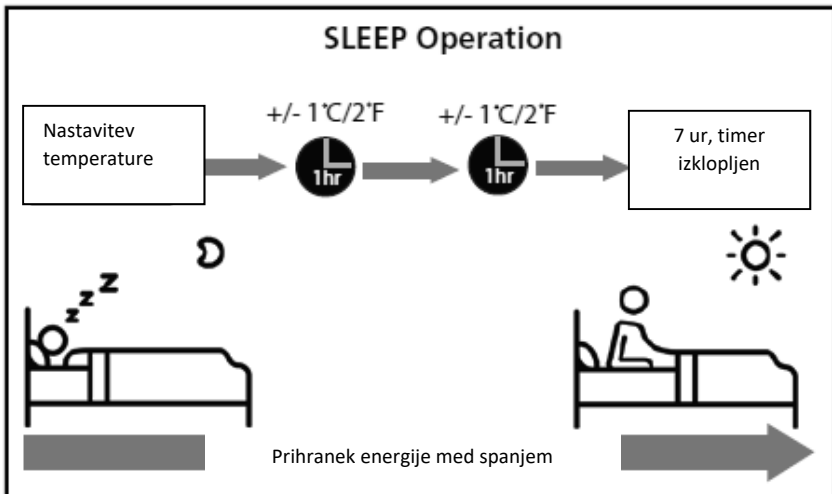

Fig. 3.1

2. Ročna uporaba (brez daljinskega upravljalnika)

Kako uporabiti napravo, brez daljinskega upravljalnika

V primeru okvare daljinskega upravljalnika lahko napravo uporabljate tudi ročno s pomočjo tipke ROČNA UPORABA, ki se nahaja na notranji enoti. Ne pozabite, da ročna uporaba ni dolgoročna rešitev ter da je uporaba naprave z daljinskim upravljalnikom toplo priporočena.

PRED ROČNO UPORABO

Naprava mora biti pred ročno uporabo izklopljena

Za ročno uporabo naprave:

1. Poiščite tipko ROČNA UPORABA na desni plošči naprave.
2. Pritisnite tipko ROČNA UPORABA, da bi aktivirali način delovanja PRISILNO AUTO.
3. Pritisnite tipko ROČNA UPORABA za aktivacijo PRISILNEGA HLAJENJA.
4. Še tretjič pritisnite tipko ROČNA UPORABA za izklop naprave.
5. Pritisnite gumb MANUAL CONTROL, da napravo izklopite že tretjič.
6. Zaprite sprednji pokrov naprave



PREVIDNO

Tipka za ročno uporabo je namenjena za testiranje in nujne situacije. Ne uporabljajte te funkcije, razen če ste daljinski upravljalnik ali je to dejansko potrebno. Da bi se vrnil v normalno delovanje, uporabite daljinski upravljalnik za aktivacijo naprave



3. Čiščenje in vzdrževanje

Čiščenje notranje enote



WARNING

KLIMATSKO NAPRAVO PRED ČIŠČENJEM ALI VZDRŽEVANJEM VEDNO IZKLUČITE IZ OMREŽJA IN IZKLOPITE

PREVIDNO



CAUTION

Za čiščenje enote uporabljajte le mehko, suho krpo. Če je enota še posebej umazana, lahko uporabite s toplo vodo navlaženo krpo.

- Ne uporabljajte kemikalij ali kemično obdelanih krp.
- Ne uporabljajte benzene, razredčila, pudra za poliranje ali drugih topil za čiščenje naprave, saj lahko plastična površina počni ali se deformira.
- Za čiščenje sprednje plošče ne uporabljajte vode toplejše od 40°C (104°F). To lahko privede do deformacij ali izgube barve na sprednji plošči.
- .

Čiščenje zračnega filtra

Zamašena klimatska naprava lahko privede do zmanjšanja učinkovitosti naprave in lahko škoduje zdravju. Filter čistite vsaka dva tedna.

1. Dvignite sprednjo ploščo notranje enote. Zračni filter se nahaja pod lamelo zgornjega vhoda za zrak.
2. Primate konec filtra, dvignite ga in ga povlecite proti sebi.
3. Izvlecite filter.
4. Filter očistite s toplo milnico. Uporabljajte blag detergent.
5. Filter sperite pod čisto vodo in otriesite višek vode.
6. Posušite ga na hladnem in suhem mestu in ga ne izpostavljajte neposredni sončni svetlobi.
7. Zaprite sprednjo ploščo notranje enote.

PREVIDNO

Ne dotikajte se filtra osvežilca zraka (plazma) vsaj 10 minut po tem, ko ste napravo izklopili.

OPREZ



CAUTION

- Pred menjavo filtra ali čiščenjem napravo izklopite in jo izključite iz električnega omrežja.
- Med odstranjevanjem filtra se ne dotikajte kovinskih delov naprave. Ostri kovinski robovi vas lahko porežejo.
- Za čiščenje notranjosti enote ne uporabljajte vode. Ta lahko poškoduje izolacijo in povzroči električni udar.
- Filtra ne izpostavljajte neposredni sončni svetlobi, ko ga sušite. To lahko skrči filter.

Opomnik za čiščenje zračnega filtra (opcionalno)

Po 240 urah uporabe bo zaslon notranje enote prikazal CL. To je opomnik za čiščenje vašega filtra. Po 15 sekundah se bo naprava vrnila na predhodni zaslon.

Za ponovno nastavljanje opomnika 4-krat pritisnite LED tipko na daljinskem upravljalniku ali trikrat pritisnite tipko ROČNA UPORABA. Če ponastavite opomnik, se bo CL ponovno pojavil ob zagonu naprave. Opomnik menjave zračnega filtra

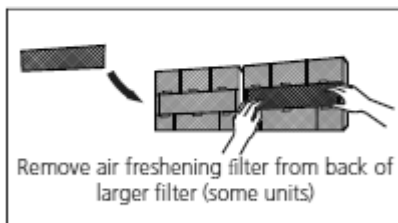
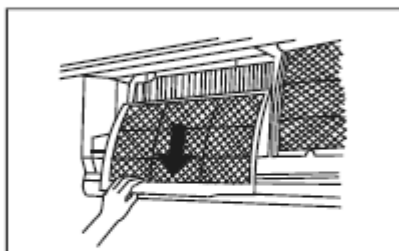
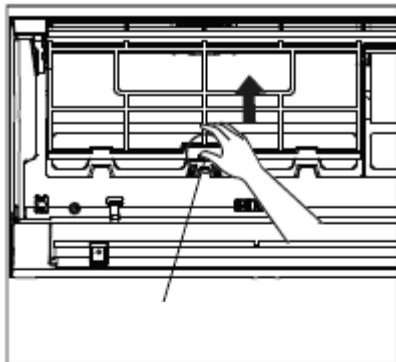

Nakon 2880 sati rada zaslom unutarnje jedinice prikazat će "nF". To je podsjetnik za zamjenu filtera zraka, Nakon 15 sekundi uređaj će se vratiti na prethodni zaslon.

Za ponovno nastavitve opomnika 4-krat pritisnite LED tipko na daljinskom upravljalniku ali 3-krat tipko ROČNA UPORABA. Če opomnika ne ponastavite, se bo "nF" ponovno pojavil ob zagonu naprave.



CAUTION

PREVIDNO

- Vsako vzdrževanje ali čiščenje zunanje enote mora opraviti pooblašteni serviser.
- Vsa popravila naprave mora opraviti pooblašteni serviser.

Vzdrževanje – dolgo obdobje neuporabe

Če naprave ne nameravate uporabljati dalj časa, naredite naslednje:

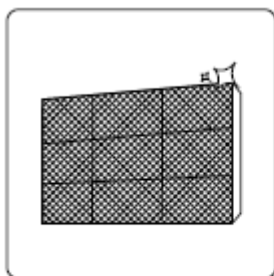

Turn on FAN function until unit dries out completely

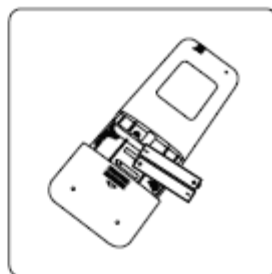

Remove batteries from remote control

Vzdrževanje – predsezonski pregled

Po dolgem obdobju neuporabe naredite naslednje:

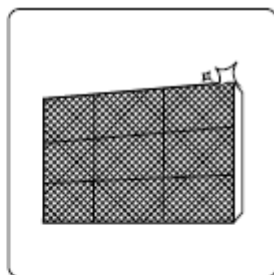

Clean all filters

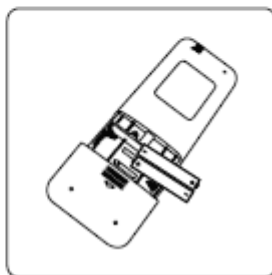

4. Odpravljanje težav



VARNOSTNI UKREPI

CAUTION

Če se pojavi eno od naslednjih stanj, takoj izklopite napravo!

- Napajalni kabel je poškodovan ali nenavadno vroč.
- Začutite vonj po zažganem.
- Naprava oddaja hrup ali nenavadne zvoke.
- Pogosto meče ven varovalko.
- Voda ali drugi predmeti pridejo v stik z napravo.

TEH TEŽAV NE POSKUŠAJTE ODPRAVITI SAMI; OBRNITE SE NA POOBlaščenega serviserja!

Pogoste težave

Naslednje težave ne predstavljajo okvaro in v večini primerov ne zahtevajo popravila.

Težava	Možen vzrok
Ob pritisku na ON/OFF se naprava ne zažene.	Naprava ima 3-minutno varnostno funkcijo, ki preprečuje, da bi bila preobremenjena. Naprave ni mogoče zagnati 3 minute po tem, ko ste jo izklopili.
Naprava se preklaplja iz HLAJENJA/GRETJA v VENTILATOR	Naprava lahko spremeni nastavitve, da bi preprečila kopičenje ledu na enoti. Ko se temperature poviša, bo naprava nadaljevala z delovanjem po predhodnih nastavitvah.
	Privzeta temperatura je dosežena, nakar naprava izklopi kompresor. Naprava bo nadaljevala z delovanjem, ko se temperature ponovno zniža.
Notranja enota oddaja belo meglico.	V vlažnih področjih lahko velika razlika med sobno temperaturo in temperaturo zraka iz naprave povzroči belo meglico.

Notranja in zunanja enota oddajata belo meglico.	Ko se naprava ponovno zažene v načinu delovanja GRETJE, se lahko po odmrzovanju pojavi bela meglica zaradi vlage, ki jo je povzročil postopek odmrzovanja.
Notranja enota oddaja zvoke	Zvok hitrega izhoda zraka se lahko pojavi, ko se lamella vrača v začetni položaj. Škripajoč zvok se lahko pojavi po delovanju naprave v načinu GRETJA zaradi širjenja in ožanja plastičnih delov naprave.
Notranja in zunanja enota oddajata zvoke	Tih sikajoč zvok med delovanjem: je normalen pojav, vzrok zanj a je hladilni plin, ki gre skozi obe enoti.
	Tih sikajoč zvok pri zagonu Sistema, ko je bila naprava ravno izklopljena ali poteka odmrzovanje: zvok je popolnoma normalen in ga ustvarja hladilni plin, ki se ustavlja ali spreminja smer.
	Škripajoč zvok: normalno širjenje in ožanje plastičnih in kovinskih delov zaradi spremembe temperature med delovanjem.
Zunanja enota oddaja zvoke	Naprava bo oddajala različne zvoke, odvisno od načina delovanja.
Iz notranje ali zunanje enote izhaja prah.	Naprava lahko nakopiči prah med daljšim obdobjem nedelovanja, ki se bo izpihal, ko se naprava vklopi. To lahko preprečite tako, da napravo med daljšim obdobjem nedelovanja pokrijete.
Enota oddaja neprijeten vonj	Naprava lahko vpije vonje iz okolice (kot je pohištvo, kuhanje, cigarete itd.), kar bo oddajala med delovanjem.
	Filtri naprave so plesnivi in jih je treba očistiti.
Ventilator zunanje enote ne dela.	Med delovanjem hitrosti ventilatorja se nadzoruje, da bi se optimiziralo delovanje izdelka.

Delovanje je nestabilno, nepredvidljivo, naprava ne reagira.	<p>Motnje z oddajnika in ojačevalca signala lahko privedejo do težav med delovanjem naprave.</p> <p>V tem primeru poskusite naslednje:</p> <ul style="list-style-type: none"> • Izključite, nato pa ponovno vključite napajanje. • Pritisnite ON/OFF tipko na daljinskem upravljalniku, da bi znova zagnali napravo.
<p>OPOMBA: Če se težave nadaljujejo, se obrnite na lokalnega prodajalca ali najbližjega serviserja. Podrobno opišite težave, pa tudi številko modela vaše naprave.</p>	

Odpravljanje težav

Ko se pojavi težava, preverite naslednjo tabelo, preden se obrnete na serviserja.

Težava	Možen vzrok	Rešitev
Slab učinek hlajenja	Nastavitve temperature so morda višje od sobne temperature.	Znižajte nastavljeno temperaturo.
	Izmenjevalnik toplote na notranji ali zunanji enoti je umazan.	Očistite izmenjevalnik toplote.
	Zračni filter je umazan.	Odstranite filter in ga očistite skladno z navodili.
	Vhod ali izhod za zrak ene od enot je blokiran.	Izklopite napravo, odstranite oviro in jo ponovno vklopite.
	Vrata in okna so odprta.	Prepričajte se, da so vsa vrata in okna zaprta, ko naprava deluje.
	Pretirano toploto ustvarja sončna svetloba.	Zaprte okna in zagnite zavese, ko je zelo vroče in je sončna svetloba močna.

	Preveč virov toplote v prostoru (ljudje, računalniki, elektronika itd.).	Zmanjšajte količino virov toplote.
	Nizek nivo hladilnega sredstva zaradi iztekanja ali dolgotrajne uporabe.	Preverite za iztekanje, ga odpravite in napolnite hladilno sredstvo.
	Aktivirana je funkcija TIHO.	Funkcija TIHO lahko zmanjša učinek tako, da zniža frekvenco delovanja. Izklopite funkcijo TIHO.

Težav	Možni vzroki	Rešitev
Naprava ne dela	Zmanjkalo je elektrike.	Počakajte, da se elektrika vrne.
	Napajanje je izključeno.	Vključite napajanje.
	Varovalka je pregorela.	Zamenjajte varovalko.
	Baterije daljinskega upravljalnika so prazne.	Zamenjajte baterije.
	Aktivirana je 3-minutna zaščita.	Pred novim zagonom počakajte 3 minute.
	Timer je aktiviran.	Izklopite timer.
Naprava se pogosto vklaplja in izklaplja	V sistemu je preveč ali premalo hladilnega sredstva.	Preverite za iztekanje in napolnite system s hladilnim sredstvom.
	Nestisnjen plin ali vlaga sta prišla v system.	Izpraznite in ponovno napolnite system s hladilnim sredstvom.
	Kompresor je pokvarjen.	Zamenjajte kompresor.
	Napetost je previsoka ali prenizka.	Vgradite manostat za regulacijo napetosti.

Slab učinek gretja.	Zunanja temperatura je nižja od 7°C (44.5°F).	Uporabite dodatne naprave za gretje.
	Mrzel zrak vstopa skozi vrata ali okna.	Prepričajte se, da so vsa vrata in okna zaprta med delovanjem naprave.
	Nizek nivo hladilnega sredstva zaradi iztekanja ali dolgotrajne uporabe.	Preverite za iztekanja in napolnite system s hladilnim sredstvom.

Lučka indikatorja se prižiga	<p>Naprava lahko preneha delovati ali nadaljuje z normalnim delovanjem. Če bo lučka indikatorja še naprej svetila, počakajte 10 minut. Morda se bo težava rešila sama po sebi.</p> <p>Če temu ni tako, izključite napajanje in ga ponovno vključite. Vključite napravo.</p> <p>Če se težava nadaljuje, izključite napajanje in se obrnite na pooblaščenega serviserja.</p>
<p>Pri napaki se na zaslonu notranje enote pojavlja:</p> <ul style="list-style-type: none"> • E0, E1, E2... • P1, P2, P3... • F1, F2, F3... 	

OPOMBA: Če vaša težava po izvedenih zgoraj navedenih korakih ni odpravljena, izključite napravo in se obrnite na pooblaščenega serviserja.

5. Evropske smernice za odlaganje

Naprava vsebuje hladilno sredstvo in ostale mogoče nevarne materiale. Ko napravo odlagate, vas zakon obvezuje na posebno zbiranje in ravnanje. Tega izdelka ne odlagajte kot gospodinjski odpad ali kosovni odpad.

Pri odlaganju te naprave imate naslednje možnosti:

- Odložite napravo kot elektronski komunalni odpad na ustrezno mesto.
- Pri nakupu nove naprave bo prodajalec prevzel staro napravo.
- Proizvajalec bo staro napravo prevzel brezplačno.
- Prodajte napravo pooblaščenim preprodajalcem kovinskega odpada.

Posebna opomba

Odlaganje naprave v gozdu ali na drugem mestu v naravi ogroža vaše zdravje in je škodljivo za okolje. Nevarne snovi lahko odtečejo v podtalnice in vstopijo v prehransko verigo.

Posebna napomena

Izdelki, označeni s tem simbolom, predstavljajo izdelke, ki spadajo v skupino električne in elektronske opreme (EE izdelki) in se ne smejo odlagati skupaj z gospodinjskim in kosovnim odpadom. Zato je treba ta izdelek odlagati na označeno zbiralno mesto za električno in elektronsko opremo. S pravilnim odlaganjem tega izdelka boste pripomogli k preprečevanju mogočih negativnih posledic za okolje in zdravje ljudi, ki bi lahko bili sicer ogroženi zaradi neprimerne odlaganja obrabljene izdelka. Z recikliranjem materialov bomo pripomogli k ohranjanju zdravega življenjskega okolja in naravnih virov.



Za podrobnejše informacije o zbiranju EE izdelkov se obrnite na Lunta inženiring d.o.o. (partner skupine Slopak) ali prodajalno, v kateri ste izdelek kupili. Več informacij lahko dobite na naslovu lunta.inzeniring@amis.net oz. **pokličete (02) 618 52 05**.

Odlaganje baterije na odpad

Preverite lokalne predpise v zvezi z odlaganjem baterij ali pa pokličite lokalno službo za pomoč uporabnikom, ki vam bo dala navodila glede odlaganja starih baterij.

Te baterije ne smete odlagati skupaj z gospodinjskimi odpadki. Če je mogoče, jih odlagajte na mestih, namenjenih odlaganju izrabljenih baterij, ki jih najdete na vseh prodajnih mestih, kjer lahko baterije kupite.

Zaradi stalnega izpopolnjevanja izdelka si pridržujemo pravico do uvedbe sprememb zgoraj navedenih lastnosti izdelka brez predhodnega obvestila.

EU izjava o skladnosti

Ta naprava je izdelana v skladu z veljavnimi evropskimi standardi in v skladu z vsemi veljavnimi direktivami in predpisi.

EU Izjavo o skladnosti lahko prenesete iz naslednje povezave:
www.msan.hr/dokumentacijaartiklala



KLIMATSKA NAPRAVA PREGLED DALJINSKEGA UPRAVLJALNIKA

Specifikacije se lahko spremenijo brez predhodnega obvestila. Obrnite se na prodajalca ali proizvajalca v primeru dvoma.

Zahvaljujemo se vam za nakup našega izdelka. Preberite navodila pred uporabo klimatske naprave.

VSEBINA

Značilnosti Daljinskega upravljalnika	2
Funkcije tipk	3
Indikatorji na zaslonu LCD	6
Uporaba tipk na daljinskem upravljalniku	7
Samodejni način delovanja	7
Hlajenje / Ogrevanje / Prezračevanje	7
Funkcija razvlaževanja	8
Nastavitev smeri zraka	8
Upravljanje s časom	9
Delovanje Daljinskega upravljalnika	13

OPOMBA:

Oblika tipk temelji na značilnem modelu in se lahko nekoliko razlikuje od dejanske oblike naprave, ki ste jo naročili.

Vse tukaj navedene funkcije se uporabljajo za to napravo. Če naprava ne vsebuje posamezne funkcije, takrat s pritiskom katere koli tipke ne boste mogli dostopati do te določene značilnosti ali funkcije.

Če obstajajo velike razlike med opisom funkcij v "Prikazu daljinskega upravljalnika" in "NAVODIL ZA UPORABO", bo veljaven opis priročnika.

Specifikacije daljinskega upravljalnika

Model	RG10B1(E)/BGEF
Nazivna napetost	3,0 V (suhe baterije R03 / LR03 2)
Območje prejema signala	8m
Okolje	-5°C - 60 °C (23°F~140°F)

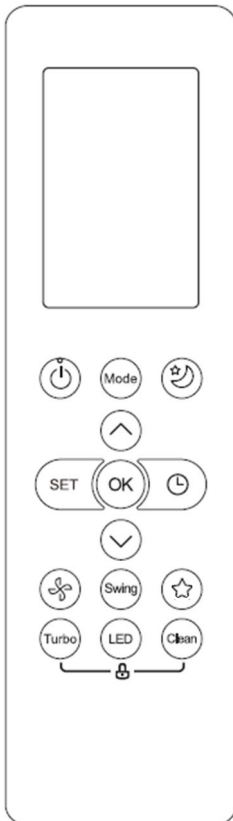

Funkcija uspešnosti

1. Način delovanja: AUTO, COOL, DRY, HEAT in FAN.
2. Funkcija nastavitve časovnika v 24 urah.
3. Območje nastavitve temperature v zaprtih prostorih: 17 ° C ~ 30 ° C.
4. Popolna funkcija LCD (zaslon s tekočimi kristali).

OPOMBA:

- Zasnova gumbov se lahko nekoliko razlikuje od dejanske
- kupljeni glede na posamezne modele.
- Vse opisane funkcije opravlja notranja enota.
- Če notranja enota nima te funkcije, s pritiskom ustreznega gumba na daljinskem upravljalniku ni prišlo do ustreznega postopka

Funkcijski gumbi

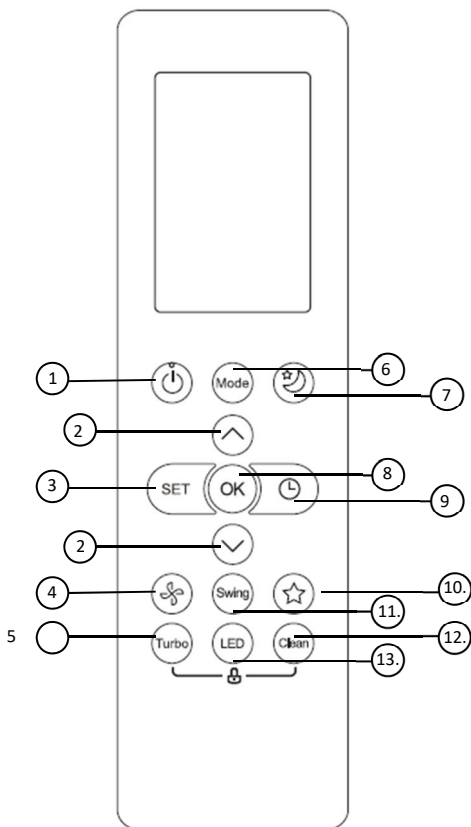

1. Gumb ON / OFF

Delovanje se začne, ko pritisnete ta gumb, in se ustavi, ko ta gumb ponovno pritisnete.

2. Gumb TEMP ▲ / ▼

Zmerno narašča v korakih po 1 ° C. Maks. temperatura 30 ° C.

3. Gumb SET

Premika se po naslednjih funkcijah: Sledite mi (👤) → AP način

(📶) → Sledi mi (👤).

Izbrani simbol bo utripal na območju zaslona, za potrditev pritisnite gumb OK.

4. HITROST VENTILATORJA

Hitrosti ventilatorja izberete v naslednjem vrstnem redu:

↑ AUTO → LOW → MED → HIGH ↓

5. Gumb TURBO

Omogoča enoti, da v najkrajšem možnem času doseže prednastavljeno temperaturo.

6. Gumb MODE

Vsakič, ko pritisnete gumb, se način delovanja izbere v naslednjem zaporedju:

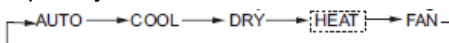

Opomba: Način HEAT ne podpira naprava, ki omogoča samo hlajenje.

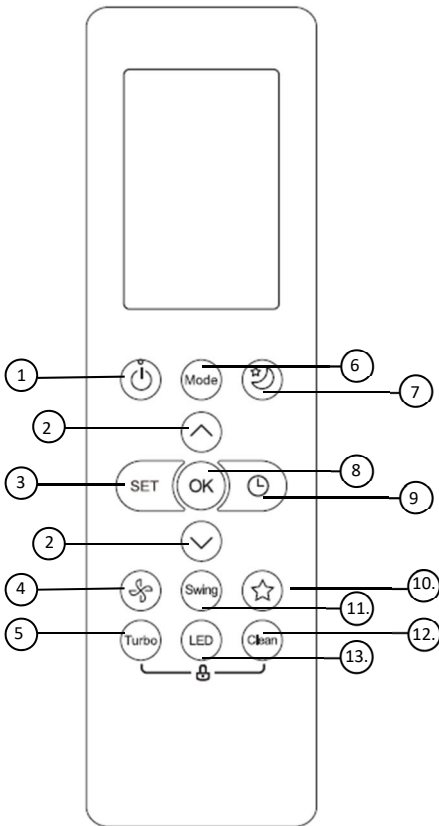

7. Gumb za spanje

Prihranite energijo med spanjem.

8. Gumb OK

Uporablja se za potrditev izbranih funkcij.

9. GUMB TIMER

Nastavite časovnik za vklop ali izklop enote.

10. GUMB FRESH

Uporablja se za zagon / zaustavitev funkcije Fresh.

11. Gumb SWING

Zažene in ustavi vodoravno gibanje žaluzij.

12. GUMB CLEAN

Uporablja se za zagon / zaustavitev funkcije samočiščenja.

13. LED gumb

Vklopi in izklopi LED zaslon notranje enote in zvočni signal klimatske naprave (odvisno od modela), ki ustvarjajo udobno in tiho okolje.

Indikatorji na LCD

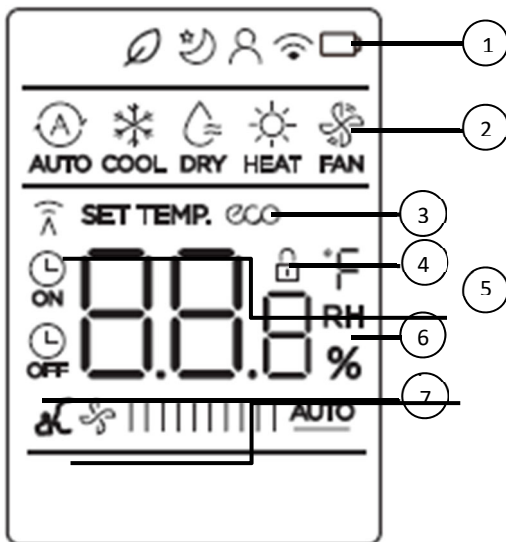

Opomba:

Vsi kazalniki, prikazani na sliki, so namenjeni jasni predstavitvi. Toda med dejanskim delovanjem so na prikazno okno.

1. Značilnosti

Od leve proti desni:

1. Prikaz svežih funkcij (nekaterne enote)
2. (Ko je funkcija Sveže vključena, ni prikaza) Prikaz v načinu spanja
3. Zaslon funkcije Follow me
4. Zaslon funkcije brezžičnega nadzora
5. Zaslon za zaznavanje prazne baterije (če utripa)

2. Prikaz načina

Prikaže trenutni način delovanja. Uključuje AUTO (A), KUL ❄️, SUHA 💧, TOPLOTA ☀️, VENTILATOR 🌀 i ponovo AUTO.

3. ECO zaslon

Prikaže se, ko je aktivirana funkcija ECO

4. LOCK zaslon

Prikaže se, ko je aktivirana funkcija LOCK.

5. Indikator prehoda / indikator vklopa / izklopa časovnika

Prehod:

Ta indikator prenosa zasveti, ko daljinski upravljalnik oddaja signale v notranjo enoto.

Vklop / izklop časovnika:

Ta indikator časovnika zasveti, ko se vklopi ali izklopi Timer.

6. Prikaz temperature / časovnika / hitrosti ventilatorja

Privzeto prikaže nastavljeno temperaturo ali hitrost ventilatorja ali nastavitvev časovnika pri uporabi funkcij TIMER ON / OFF.

Prikaže nastavitvev temperature (17 ° C ~ 30 ° C). Ko nastavite način delovanja na FAN, nastavitvev temperature ni prikazana. In če je v načinu TIMER, prikaže nastavitvev VKLOP in IZKLOP TIMERJA.

7. Prikaz hitrosti ventilatorja

Prikaže izbrano hitrost ventilatorja: nizka / srednja / visoka ali samodejna.

OPOMBA: Te hitrosti ventilatorja ni mogoče prilagoditi v načinu AUTO ali DRY.

Kako uporabljati gumbе?

Samodejno delovanje

Prepričajte se, da je enota priključena v električno omrežje in da je na voljo napajanje. Indikator OPERATION na zaslonu notranje enote začne utripati.

AVTO NAČIN:

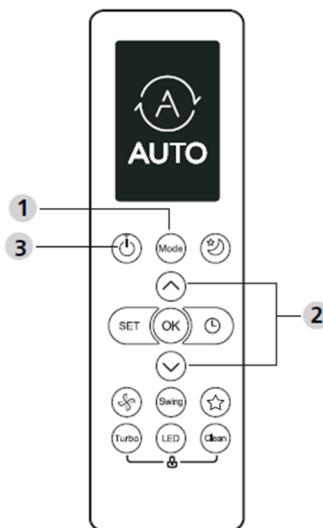

V načinu AUTO bo enota samodejno izbrala delovanje COOL, FAN ali HEAT glede na nastavljeno temperaturo.

1. Pritisnite gumb MODE, da izberete Auto.
2. Pritisnite gumb ▲ / ▼, da nastavite želeno temperaturo. Temperaturo lahko nastavite v območju od 17 ° C do 30 ° C v korakih po 10 ° C.
3. Pritisnite gumb ON / OFF, da zaženete klimatsko napravo.

OPOMBA

1. V samodejnem načinu lahko klimatska naprava logično izbere način hlajenja, ventilatorja in ogrevanja tako, da zazna razliko med dejansko sobno temperaturo prostora in nastavljeno temperaturo na daljinskem upravljalniku.
2. V samodejnem načinu ne morete preklopiti hitrosti ventilatorja. To je že samodejno nadzorovano.
3. Če vam samodejni način ne ustreza, lahko želeni način izberete ročno.

Hlajenje / ogrevanje / delovanje ventilatorja

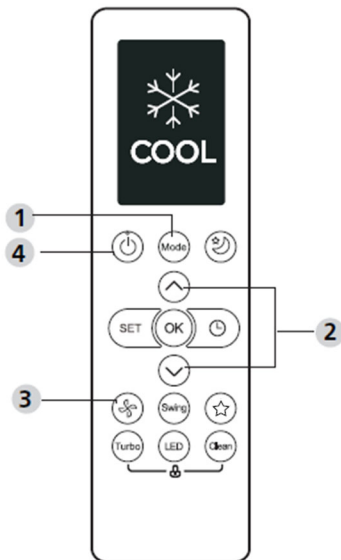

1. Pritisnite gumb MODE, da izberete način COOL, HEAT (samo modeli hlajenja in ogrevanja) ali FAN.
2. Pritisnite gumba GOR / DOL, da nastavite zeleno temperaturo. Temperaturo lahko nastavite v območju od 17 ° C do 30 ° C v korakih po 1 ° C.
3. Pritisnite gumb FAN, da v štirih korakih izberete hitrost ventilatorja - Auto, Low, Med ali High.
4. Pritisnite gumb ON / OFF, da zaženete klimatsko napravo.

OPOMBA

V načinu FAN nastavljena temperatura v daljinskem upravljalniku ni prikazana in tudi sobne temperature ne morete nadzorovati. V tem primeru se lahko izvedejo samo koraki 1, 3 in 4.

Postopek razvlaževanja

1. Pritisnite gumb MODE, da izberete način SUHO.
2. Pritisnite gumba GOR / DOL, da nastavite zeleno temperaturo. Temperaturo lahko nastavite v območju od 17 ° C do 30 ° C v korakih po 1 ° C.
3. Pritisnite gumb ON / OFF, da zaženete klimatsko napravo.

OPOMBA

V načinu razvlaževanja ne morete preklopiti hitrosti ventilatorja. To je že samodejno nadzorovano.

Nastavitev smeri pretoka zraka (opcija)

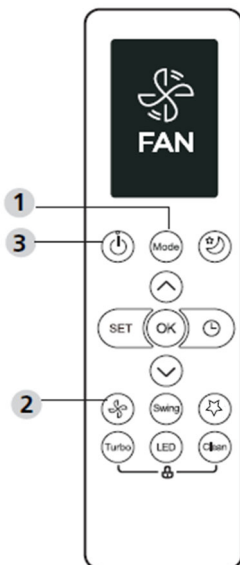

1. Ko pritisnete gumb SWING UP / DOWN, se vodoravna loputa spremeni za 6 stopinj za vsak pritisk. Če pritisnete več kot 2 sekundi, bo žaluzija samodejno zanihala gor in dol.

Delovanje časovnika

Pritisnite gumb TIMER ON, da nastavite čas samodejnega vklopa enote.
Pritisnite gumb TIMER OFF, da nastavite čas samodejnega izklopa enote.

Če želite nastaviti časovnik-ON:

1. Pritisnite gumb TIMER ON.
2. Pritisnite Temp. tipko gor ali dol večkrat za nastaviti zeleni čas vklopa enote.

OPOMBA: Če želite nastaviti 2,5-urni časovnik, pritisnite 5-krat, da ga nastavite (5 x 0,5 h).

3. Usmerite daljinski upravljalnik na enoto in počakajte 1 sekundo, vključen bo TIMER ON.

Če želite nastaviti časovnik-IZKLOP:

1. Pritisnite gumb TIMER, da sprožite časovno zaporedje IZKLOPA.
2. Pritisnite Temp. gumb za gor ali dol večkrat za nastaviti zeleni čas za izklop enote.

OPOMBA: Če želite časovnik izklopiti v 5 urah, pritisnite 10-krat, da ga nastavite (10 x 0,5 h).

3. Usmerite daljinski upravljalnik na enoto in počakajte 1 sekundo, aktivira se TIMER OFF.

OPOMBA:

- Ko nastavite TIMER ON (VKLOP) ali TIMER OFF (IZKLOP), se čas z vsakim pritiskom poveča za 30 minut, do 10 ur. Po 10 urah in do 24 se bo povečeval v korakih po 1 uro. (Na primer pritisnite 5-krat, da dobite 2,5 ure, in pritisnite 10-krat, da dobite 5 ur.) Časovnik se po 24 vrne na 0,0
- Prekličite katero koli funkcijo tako, da nastavite njen časovnik na 0,0h.

Primer nastavitve časovnika

Primer: Če je trenutni časovnik 13:00, se naprava za nastavitve časovnika, kot je opisano zgoraj, vklopi 2,5 ure pozneje (15:30) in izklopi ob 18:00.

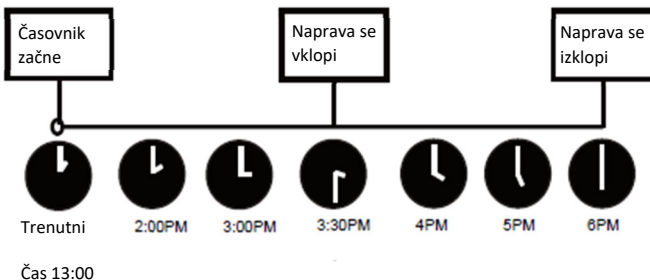

NAPREDNE FUNKCIJE

Funkcija SWING

Pritisnite gumb Swing.

- Horizontalna loputa se bo samodejno zanihala gor in dol, ko pritisnete gumb Swing. Pritisnite še enkrat, da se ustavi.

LED zaslon

Pritisnite gumb LED.

- Pritisnite ta gumb, da vklopite in izklopite zaslon na notranji enoti.

Funkcija tišine

Držite pritisnjen gumb FAN več kot 2 sekundi, da aktivirate / onemogočite funkcijo tišine (nekatero enoto).

Zaradi nizkofrekvenčnega delovanja kompresorja lahko povzroči nezadostno hladilno ali grelno zmogljivost. Pritisnite tipko ON / OFF, Mode, Sleep, Turbo ali Clean med delovanjem, da prekličete funkcijo tišine.

Funkcija zaklepanja

Za aktiviranje funkcije zaklepanja hkrati pritisnite gumb za čiščenje in gumb Turbo več kot 5 sekund. Vsi gumbi se ne bodo odzvali, razen če za dve sekundi znova pritisnete ta dva gumba, da onemogočite zaklepanje.

CLEAN funkcija

Pritisnite gumb za čiščenje.

Bakterije v zraku lahko rastejo v vlagi, ki se kondenzira okoli izmenjevalnika toplote v enoti. Ob redni uporabi večina te vlage izhlapi iz enote.

S pritiskom na gumb CLEAN se bo vaša enota samodejno očistila. Po čiščenju se enota samodejno izklopi. S pritiskom gumba CLEAN sredi cikla prekličete postopek in izklopite enoto. Funkcijo lahko uporabljate tako pogosto, kot želite.

Opomba: To funkcijo lahko aktivirate samo v načinu HLAJENJE ali SUHO.

Turbo funkcija

Pritisnite gumb TURBO.

- Ko izberete funkcijo Turbo v načinu COOL/ hea , bo enota pihala hladen zrak z najmočnejšimi nastavitvami vetra, da bo zagnala proces hlajenja/ ogrevanja.

Funkcija SET

Pritisnite gumb SET za vstop v nastavitve funkcije, nato pritisnite gumb SET ali gumb TEMP ▼ ali TEMP to, da izberete želeno funkcijo. Izbrani simbol bo utripal na območju zaslona, za potrditev pritisnite gumb OK.

Če želite preklicati izbrano funkcijo, samo izvedite enake postopke kot zgoraj.

Pritisnite gumb SET, da se pomikate med funkcijami, kot sledi:

SVEŽE → SPANJE * → SLEDI MI → AP način

*: Če ima vaš daljinski upravljalnik gumb Fresh in Sleep, gumba SET ne morete uporabiti za izbiro funkcije Fresh and Sleep.

FRESH funkcija 

Ko se zažene funkcija FRESH, se ionski generator napaja in pomaga čistiti zrak v prostoru.

Funkcija SLEEP 

Funkcija SLEEP se uporablja za zmanjšanje porabe energije med spanjem (in ne potrebujete enakih temperaturnih nastavitvev, da boste ostali udobni).

AP funkcija 

Za konfiguracijo brezžičnega omrežja izberite način AP. Pri nekaterih enotah to ne deluje s pritiskom na gumb SET. Če želite vstopiti v način AP, v desetih sekundah sedemkrat neprekinjeno pritisnite gumb LED.

Sledite mi 

Funkcija FOLLOW ME omogoča, da daljinski upravljalnik meri temperaturo na trenutni lokaciji in ta signal pošlje na klimatsko napravo vsake 3 minute. Pri uporabi načinov AUTO, COOL ali HEAT bo merjenje temperature okolja z daljinskega upravljalnika (namesto s same notranje enote) omogočilo klimatski napravi, da optimizira temperaturo okoli sebe in zagotovi maksimalno udobje.

OPOMBA: Za vklop / izklop pomnilnika pritisnite in sedem sekund pridržite gumb Turbo funkcija funkcije Spremljaj me.

Rokovanje z daljinskim upravljalnikom

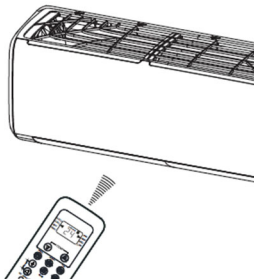

Lokacija daljinskega upravljalnika

Uporabljajte daljinski upravljalnik na največji razdalji 8 metrov od naprave in ga vedno usmerite proti sami napravi. Sprejem signala je označen z zvočnim signalom.

POZOR

- Klimatska naprava se ne odzove, če sprejem signala motijo zavese, vrata ali drugi predmeti.
- Pazite, da daljinski upravljalnik ne pride v stik s kakršnokoli tekočino. Daljinskega upravljalnika ne izpostavljajte neposredni sončni svetlobi ali virom toplote.
- Če je sprejemnik infrardečega signala na predvajaniku izpostavljen neposredni sončni svetlobi, klimatska naprava ne bo delovala pravilno. Uporabite zavese za zaščito naprave pred soncem.
- Če se druge električne naprave odzivajo na daljinski upravljalnik, jih je treba premakniti ali pa se obrnite na pooblaščenega prodajalca.
- Pazite, da daljinski upravljalnik ne pade na tla. Pazljivo ga uporabljajte. Ne postavljajte težkih predmetov na daljinski upravljalnik in pazite, da ne stopite nanj.

Zamenjava baterij

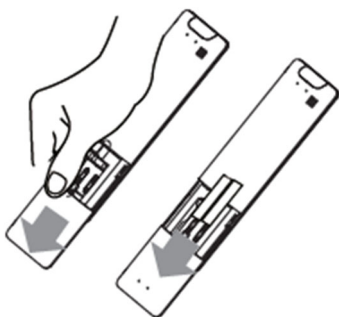

Naslednji primeri kažejo na nizko stanje baterije. Zamenjajte stare baterije z novimi.

- Pri pošiljanju signala ni mogoče slišati spremljajočega zvočnega signala.
- Kazalnik na zaslonu bledi

Daljinski upravljalnik vključuje dve suhi bateriji (R03 / LR03X2), ki se nahajata v hrbtnem predalu in sta zaščiteni s pokrovom.

- (1) Odstranite pokrov na zadnji strani daljinskega upravljalnika.
- (2) Odstranite stare baterije in namestite nove, pri tem pa bodite pozorni na oznaki (+) in (-).
- (3) Ponovno namestite pokrov.

OPOMBA: Ko baterije odstranite, daljinski upravljalnik izbriše vsa programiranja. Po vstavitvi novih baterij je treba daljinski upravljalnik znova programirati.



POZOR

- Ne mešajte starih in novih baterij ali baterij različnih vrst.
- Baterij ne puščajte v daljinskem upravljalniku, če jih ne boste uporabljali 2 ali 3 mesece.
- Baterij ne odvrzite med nesortirane komunalne odpadke. Takšno zbiranje odpadkov je potrebno ločeno zbirati za posebno obdelavo.

Specifikacije se lahko spremenijo brez predhodnega obvestila. Obrnite se na prodajalca ali proizvajalca v primeru dvoma..

Evropske smernice za odstranjevanje

Da bi zaščitili okolje in čim boljše reciklirali uporabljene surovine, se od potrošnika zahteva, da vrne odrabljeno opremo v sistem javnega zbiranja električnih in elektronskih naprav.

Simbol prekrizanega označuje, da je treba ta izdelek vrniti na zbirno mesto za elektronske odpadke, da je lahko recikliran.



Z zagotavljanjem tega boste preprečili morebitne negativne vplive na okolje in zdravje ljudi, ki bi sicer lahko nastali zaradi nepravilnega odstranjevanja izdelka. Z recikliranjem materialov tega izdelka boste pomagali ohranjati zdravo okolje in naravne vire.

Za podrobnejše informacije o zbiranju izdelkov EE se obrnite na prodajalca, pri katerem ste izdelek kupili.

Ta naprava vsebuje hladilno sredstvo in druge potencialno nevarne materiale. Pri odstranjevanju te naprave zakon zahteva posebno zbiranje in obdelavo. Tega izdelka ne odvrzite med gospodinjske ali nesortirane komunalne odpadke.

Pri odlaganju te naprave imate na voljo naslednje možnosti:

- Napravo zavržite v za to namenjenem komunalnem elektronskem zbirališču odpadkov.
- Pri nakupu nove naprave bo prodajalec staro napravo brezplačno prevzel nazaj.
- Proizvajalec bo staro napravo brezplačno prevzel nazaj.
- Napravo prodajte pooblaščenim trgovcem z odpadnimi kovinami.

Posebno obvestilo

Odlaganje naprave v gozd ali drugo naravno okolje ogroža vaše zdravje in škoduje okolju. Nevarne snovi lahko uhajajo v podtalnico in vstopijo v prehranjevalno verigo.

Izjava EU o skladnosti

Ta naprava je izdelana v skladu z veljavnimi evropskimi standardi in v skladu z vsemi veljavnimi direktivami in predpisi.



Izjavo EU o skladnosti lahko prenesete z naslednje povezave: **www.msan.hr/dokumentacija/artikala**

M- DESIGN R32

Q- DESIGN R32

ACP-09CH25AEMIs R32 ACP-09CH25AEQIs R32
ACP-12CH35AEMIs R32 ACP-12CH35AEQIs R32
ACP-18CH50AEMIs R32 ACP-18CH50AEQIs R32
ACP-24CH70AEMIs R32 ACP-24CH70AEQIs R32

EN

User manual

Air conditioning



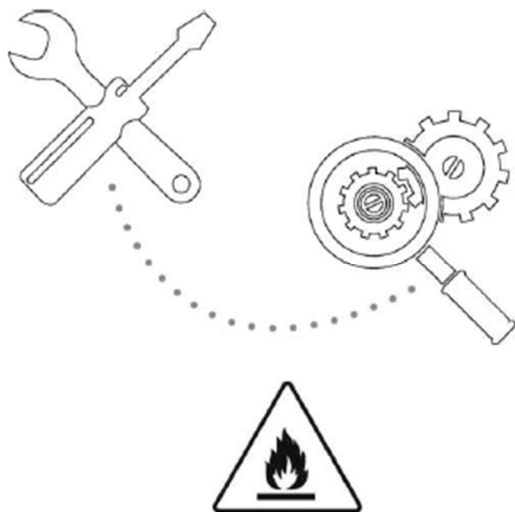

CAUTION: Risk of fire/ flammable materials.
FOR R32 units only.

CONTENTS

Operation and maintenance

Warning	3
Safety Precautions	4
Notices for use	9
Names of each part	12
Clean and care	13
Troubleshooting	15





**Note: All the pictures in this manual are just schematic diagrams,
the actual is the standard.**

Warning

Warning: This air conditioner uses R32 flammable refrigerant.

Notes: Air conditioner with R32 refrigerant, if roughly treated, may cause serious harm to the human body or surrounding things.

- * The room space for the installation, use, repair, and storage of this air conditioner should be greater than 5m.
- * Air conditioner refrigerant can not charge more than 1.7kg.
- * Do not use any methods to speed up defrost or to clean frosty parts except for particular recommended by manufacturer.
- * Not pierce or burn air conditioner, and check the refrigerant pipeline whether be damaged.
- * The air conditioner should be stored in a room without lasting fire source, for example, open flame, burning gas appliance, working electric heater and so on.
- * Notice that the refrigerant may be tasteless.
- * The storage of air conditioner should be able to prevent mechanical damage caused by accident.
- * Maintenance or repair of air conditioners using R32 refrigerant must be carried out after security check to minimize risk of incidents.
- * Air conditioner must be installed with stop valve cover.
- * Please read the instruction carefully before installing, using and maintaining.

Symbol	Note	Explanation
	WARNING	This symbol shows that this appliance uses a flammable refrigerant. If the refrigerant is leaked and exposed to an external ignition source, there is a risk of fire
	CAUTION	This symbol shows that the operation manual should be read carefully.
	CAUTION	This symbol shows that a service personnel should be handling this equipment with reference to the installation manual.
	CAUTION	This symbol shows that information is available such as the operating manual or installation manual

Safety precautions

Incorrect installation or operation by not following these instructions may cause harm or damage to people, properties, etc.

The seriousness is classified by the following indications:

WARNING

This symbol indicates the possibility of death or serious injury.

CAUTION

This symbol indicates the possibility of injury or damage to properties.

WARNING

This appliance can be used by children aged from 8 years and above and persons with reduced physical, sensory or mental capabilities or lack of experience and knowledge if they have been given supervision or instruction concerning use of the appliance in a safe way and understand the hazards involved. Children shall not play with the appliance. Cleaning and user maintenance shall not be made by children without supervision.

Safety Precautions



The air conditioner must be grounded. Incomplete grounding may result in electric shocks.

Do not connect the earth wire to the gas pipeline, water pipeline, lightning rod, or telephone earth wire.



Always switch off the device and cut the power supply when the unit is not in use for long time so as to ensure safety.

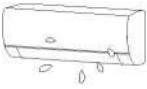

Take care not let the remote control and the indoor unit watered or being too wet.

Otherwise, it may cause short circuit



If the power supply cable is damaged, it must be replaced by the manufacture or its service agent or a similar qualified person.



Don't cut off main power switch during operating or with wet hands.

It may cause electric shock.

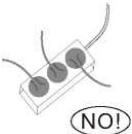

Don't share the socket with other electric appliance.

It may cause electric shock.



Always switch off the device and cut the power supply before performing any maintenance or cleaning.

Otherwise, it may cause electric shock or damage.



Don't pull the power cable.

The damage of pulling power cord will cause serious electric shock.

Pay attention that ducts connected to an appliance shall not contain an ignition source.

Safety Precautions

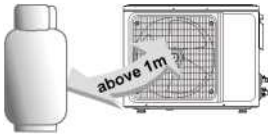

Don't install air conditioner in a place where there is flammable gas or liquid. The distance between them should be above 1m. It may cause fire even explosion.

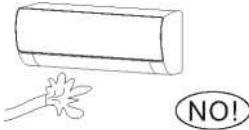

Don't use liquid or corrosive cleaning agent wipe the air conditioner and sprinkle water or other liquid either. Doing this may cause electric shock or damage to the unit.

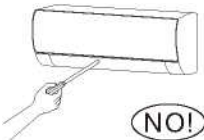

Don't attempt to repair the air conditioner by yourself. Incorrect repairs may cause fire or explosion. Contact a qualified service technician for all service requirement.

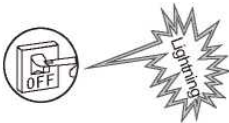

Don't use air conditioner in lightning storm weather. Power supply should be cut in time to prevent the occurrence of danger.

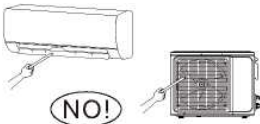

Don't put hands or any objects into the air inlets or outlets. This may cause personal injury or damage to the unit.

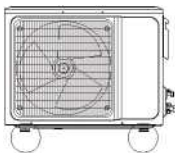

Please note whether the installed stand is firm enough or not. If it is damaged, it may lead to the fall of the unit and cause the injury.

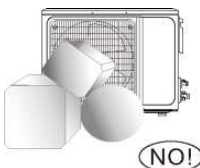

Don't block air inlet or air outlet. Otherwise, the cooling or heating capacity will be weakened, even cause system stop operating

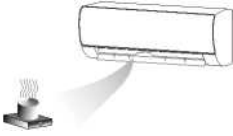

Don't let the air conditioner blow against the heater appliance. Otherwise it will lead to incomplete combustion, thus causing poisoning

The appliance shall be installed in accordance with national wiring regulations.

An earth leakage breaker with rated capacity must be installed to avoid possible electric shocks.

Safety Precautions

This product contains fluorinated greenhouse gases.

Refrigerant leakage contributes to climate change. Refrigerant with lower global warming potential (GWP) would contribute less to global warming than a refrigerant with higher GWP, if leaked to the atmosphere. This appliance contains a refrigerant fluid with a GWP equal to [675]. This means that if 1 kg of this refrigerant fluid would be leaked to the atmosphere, the impact on global warming would be [675] times higher than 1 kg of CO₂, over a period of 100 years. Never try to interfere with the refrigerant circuit yourself or disassemble the product yourself and always ask a professional.

Ensure no following objects under the indoor unit:

1. microwaves, ovens and other hot objects.
2. computers and other high electrostatic appliances.
3. sockets that plug frequently.

The joints between indoor and outdoor unit shall not be reused, unless after re-flaring the pipe.

The specification of the fuse are printed on the circuit board, such as: 3.15A/250V AC, etc.

Safety Precautions



Don't open the windows and doors for long time when the air conditioner is running. Otherwise, the cooling or heating capacity will be weakened.

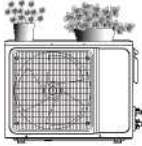

NO!

Don't stand on the top of the outdoor unit or place heavy things on it. This could cause personal injuries or damage the unit.

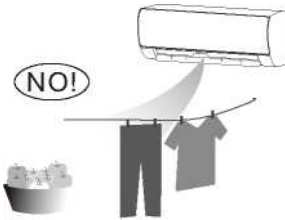

NO!

Don't use the air conditioner for other purposes, such as drying clothes, preserving foods, etc.



NO!

Don't apply the cold air to the body for a long time.

It will deteriorate your physical conditions and cause health problems.



Set the suitable temperature.

It is recommended that the temperature difference between indoor and outdoor temperature should not be too large.

Appropriate adjustments of the setting temperature can prevent the waste of electricity.

If your air conditioner is not fitted with a supply cord and a plug, an anti-explosion all-pole switch must be installed in the fixed wiring and the distance between contacts should be no less than 3.0 mm.

If your air conditioner is permanently connected to the fixed wiring, a anti-explosion residual current device (RCD) having rated residual operating current not exceeding 30 mA should be installed in the fixed wiring.

The power supply circuit should have leakage protector and air switch of which the capacity should be more than 1.5 times of the maximum current.

Regarding the installation of the air conditioners, please refer to the below paragraphs in this manual.

Notices for use

The conditions of unit can't normally run

Within the temperature range provided in following table, the air conditioner may stop running and other anomalies may arise.

Cool	Outside	>43 °C (Applicable for T1)
		>52 °C (Applicable for T3)
	Inside	<18 °C
Heat	Outside	>24 °C
		<-7 °C
	Inside	>27 °C

- * When the temperature is too high, the air conditioner may activate the automatic protection device, so that the air conditioner could be shut down.
- * When the temperature is too low, the heat exchanger of the air conditioner may freeze, leading to water dripping or other malfunction.
- * In long-term cooling or dehumidification with a relative humidity of above 80% (doors and windows are open), there may be water condenses or dripping near the air outlet.
- * T1 and T3 refer to ISO 5151.

Notes for heating

- * The fan of the indoor unit will not start running immediately after the heating is started to avoid blowing out cool air.
- * When it is cold and wet outside, the outdoor unit will develop frost over the heat exchanger which will increase the heating capacity. Then the air conditioner will start defrost function.
- * During defrost, the air conditioner will stop heating for about 5-12 minutes.
- * Vapor may come out from the outdoor unit during defrost. This is not a malfunction, but a result of fast defrost.
- * Heating will resume after defrost is complete.

Notes for turning off

When the air conditioner is turned off, the main controller will automatically decide whether to stop immediately or after running for dozens of seconds with lower frequency and lower air speed.

Notices for use

Emergency operation

- * If the remote controller is lost or broken, use force switch button to operate the air conditioner.
- * If this button is pushed with the unit OFF, the air conditioner will operate in Auto mode.
- * If you press the switch twice within five seconds, the unit will operate under forced COOL operation.



**AUTO/COOL
Manual Switch**

NOTE: Picture is for reference only. The force switch button may be located somewhere near the place like on the picture.

Airflow direction adjustment

1. Use up-down swing and left-right swing buttons on the remote controller to adjust the airflow direction. Refer to the operation manual of the remote controller for detail.
2. For models without left-right swing function, the fins has to be moved manually.

Note: Move the fins before the unit is in operation, or your finger might be injured.

Never place your hand into the air inlet or outlet when the air conditioner is in operation.

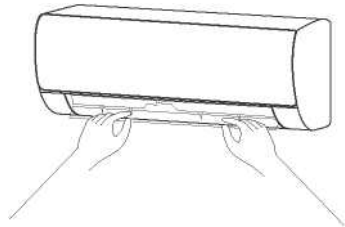

MAIN PARTS

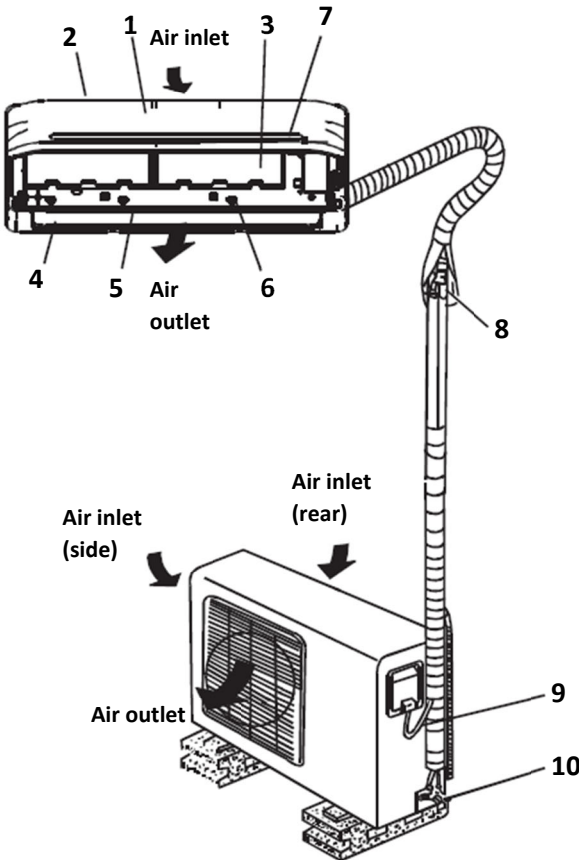

INDOOR UNIT

- 1. Front panel
- 2. Air inlet
- 3. Air filter
- 4. Air outlet
- 5. Horizontal air flow grille
- 6. Vertical air flow louver
- 7. Display window

OUTDOOR UNIT

- 8. Connecting pipe
- 9. Connecting cable
- 10. Stop valve

DISPLAY WINDOW

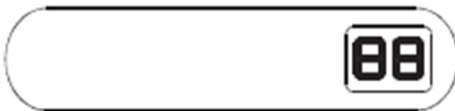

Note: All pictures in this manual are only schematic representations. Mains plug, WI-FI function, negative ion function and vertical and horizontal swivel function are optional. The actual unit takes precedence.

DIGITAL DISPLAY EXPLANATION

Displays **on** for three seconds when Timer ON, Fresh, Swing, Turbo or Silence feature is activated.

Displays **Of** for three seconds when Timer OFF is set.

Displays **Of** for three seconds when Fresh, Swing, Turbo or Silence feature is deactivated.

Displays **dF** under defrosting operation

Displays **cF** when anti-cold air feature is activated under heating mode.

Displays **SC** during self clean operation.

Displays **FP** under 8°C heating operation.

When ECO is activated the **88** illuminates gradually one by one as E → C → 0 → set temperature → E ...in one second interval.

Clean and care

Warning

Before the cleaning of the air conditioner, it must be shut down and the electricity must be cut off for more than 5 minutes, otherwise there might be the risk of electric shocks.

Do not wet the air conditioner, which can cause an electric shock. Make sure not to rinse the air conditioner with water under any circumstances. Volatile liquids such as thinner or gasoline will damage the air conditioner housing, therefore please clean the housing of air conditioner only with soft dry cloth and damp cloth moistened with neutral detergent.

In the course of the using, pay attention to cleaning the filter regularly, to prevent the covering of dust which may affect the effect. If the service environment of the air conditioner is dusty, correspondingly increase the number of times of cleaning. After removing the filter, do not touch the fin part of the indoor unit with the finger, and no force to damage the refrigerant pipeline.

Clean the panel

When the panel of the indoor unit is contaminated, clean it gently with a wrung towel using tepid water below 40°C, and do not remove the panel while cleaning.

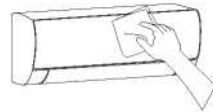

Clean the air filter

■ Remove the air filter

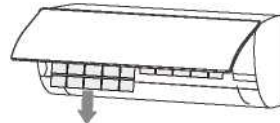
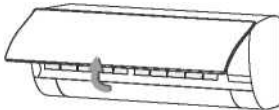

1. Use both hands to open the panel for an angle from both ends of the panel in accordance with the direction of the arrow.
2. Release the air filter from the slot and remove it.

■ Clean the Air Filter

Use a vacuum cleaner or water to rinse filter, and if the filter is very dirty (for example, with greasy dirt), clean it with warm water (below 45 °C) with mild detergent dissolved in, and then put the filter in the shade to dry in the air



Clean and care

Mount the Filter

Reinstall the dried filter in reverse order of removal, then cover and lock the panel.

Mount the Filter

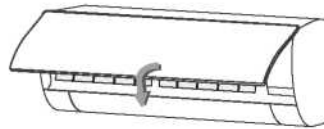
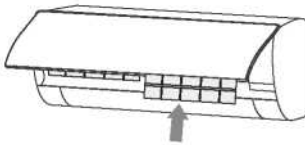

Check before use

1. Check whether all the air inlets and outlets of the units are unblocked.
2. Check whether there is blocking in the water outlet of the drain pipe, and immediately clean it up if any.
3. Check the ground wire is reliably grounded.
4. Check whether the remote control batteries are installed, and whether the power is sufficient.
5. Check whether there is damage in the mounting bracket of the outdoor unit, and if any, please contact our local service center.

Maintain after use

1. Cut off the power source of the air conditioner, turn off the main power switch and remove the batteries from the remote controller.
2. Clean the filter and the unit body.
3. Remove the dust and debris from the outdoor unit.
4. Check whether there is damage in the mounting bracket of the outdoor unit, and if any, please contact our local service center.

Troubleshooting

Caution

Do not repair the air conditioner by yourself as wrong maintenance may cause electric shock or fire or explode, please contact the authorized service center and let the professionals conduct the maintenance, and checking the following items prior to contacting for maintenance can save your time and money.

Phenomenon

The air conditioner does not work.

There might be power outages.^ Wait until power is restored
 Power plug may be loose out from the socket.
 - The plug in the plug tightly.
 Power switch fuse may blow.^ Replace the fuse.
 The time for timing boot is yet to come. -Wait or cancel the timer settings.

The air conditioner can't run after the immediate start-up after it is shut down.

If the air conditioner is turned on immediately after it is turned off, the protective delay switch will delay the operation for 3 to 5 minutes

The air conditioner stops running after it starts up for a while

May reach the setting temperature.
 — It is a normal function phenomenon.
 May be at a defrosting state. — It will automatically restore and run again after defrosting.
 Shutdown Timer may be set.
 — If you continue to use, please turn it on again.

The indoor unit blows out odor.

The air conditioner itself does not have undesirable odor. If there is odor, it may be due to accumulation of the odor in the environment.
 ^Clean the air filter or activate the cleaning function.

The wind blows out, but the cooling/heating effect is not good.

Excessive accumulation of dust on filter, blocking at air inlet and outlet, and the excessively small angle of the louver blades all will affect the cooling and heating effect.

— Please clean the filter, remove the obstacles at the air inlet and outlet and regulate the angle of the louver blades. Poor cooling and heating effect caused by doors and windows opening, and unclosed exhaust fan.

— Please close the doors, windows, the exhaust fan, etc. Auxiliary heating function is not turned on while heating, which may lead to poor heating effect.

— Turn on the auxiliary heating function.

(only for models with auxiliary heating function)

Mode setting is incorrect, and the temperature and wind speed settings are not appropriate.

— Please re-select the mode, and set the appropriate temperature and wind speed.

There is sound of running water during the running of air conditioner.

When the air conditioner is started up or stopped, or the compressor is started up or stopped during the running, sometimes the "hissing" sound of running water can be heard. — This is the sound of the flow of the refrigerant, not a malfunction.

A slight "click" sound is heard at the of start-up or shut-down.

Due to temperature changes, panel and other parts will swell, causing the sound of friction.

— This is normal, not a fault.

There are water drops over the surface of the indoor unit.

- When ambient humidity is high, water drops will be accumulated around the air outlet or the panel, etc.

-This is a normal physics phenomenon.

- Prolonged cooling run in open space produces water drops. ^Close the doors and windows.

- Too small opening angle of the louver blades may also result in water drops at the air inlet.





-Increase the angle of the louver blades.

The indoor unit makes abnormal sound.

- The sound of fan or compressor relay switched on or off.
- When the defrosting is started or stop running, it will sound.
 - ▶ That is due to the refrigerant flowed to reverse direction. They are not malfunctions.
- Too much dust accumulation in the air filter of the indoor unit may result in fluctuation of the sound. Clean the air filters in time.
- Too much air noise when "Strong wind" is turned on.
 - This is normal, if feeling uncomfortable, please deactivate the "Strong wind" function.

During the cooling operation, the indoor unit outlet sometimes will blow out mist

When the indoor temperature and humidity are high, it happens sometimes. This is because the indoor air is cooled rapidly. After it runs for some time, the indoor temperature and humidity will be reduced and the mist will disappear.

-  **Immediately stop all operations and cut off the power supply, contact our Service center locally in following situations.**
-  Hear any harsh sound or smell any awful odor during running.
-  Abnormal heating of power cord and plug occurs.
-  The unit or remote controller has any Impurity or water.
-  Air switch or leakage protection switch Is often disconnected.

AIR CONDITIONER REMOTE CONTROLLER

specifications are subject to change without prior notice improvement. Consult with the sales agency or manufacturer

Thank you very much for purchasing our air conditioner. Please read this owner's manual carefully before using your air conditioner.

CONTENTS

Remote controller Specifications.....	21
Operation buttons	22
Indicators on LCD	24
How to use the buttons	25
Auto operation.....	25
Cooling/Heating/Fan operation.....	26
Dehumidifying operation	26
Adjusting air flow direction.....	26
Timer operation.....	27
Advanced functions.....	28
Handling the remote controller	30
European Disposal Guidelines.....	32

NOTE:

Buttons design is based on typical model and might be slightly different from the actual one you purchased the actual shape shall prevail.

All the functions described are accomplished by the unit. If the unit has no this feature, there is no corresponding operation happened when press the relative button on the remote controller.

When there are wide differences between "Remote controller Illustration" and "USER'S MANUAL" on function description, the description of "USER'S MANUAL" shall prevail.

Remote Controller Specifications

Model	RG10B1(E)/BGEF
Rated Voltage	3.0V(Dry batteries R03/LR03 2)
Signal Receiving Range	8m
Environment	-5°C - 60 °C (23°F~140°F)



Performance Feature

1. Operating Mode: AUTO, COOL, DRY, HEAT and FAN.
2. Timer Setting Function in 24 hours.
3. Indoor Setting Temperature Range : 17°C~30°C.
4. Full function of LCD (Liquid Crystal Display).

NOTE:

- Buttons design might be slightly different from the actual one you purchased depending on individual models.
- All the functions described are accomplished by the indoor unit.
- If the indoor unit has no this feature, there is no corresponding operation happened when press the relative button on the remote controller

Function buttons

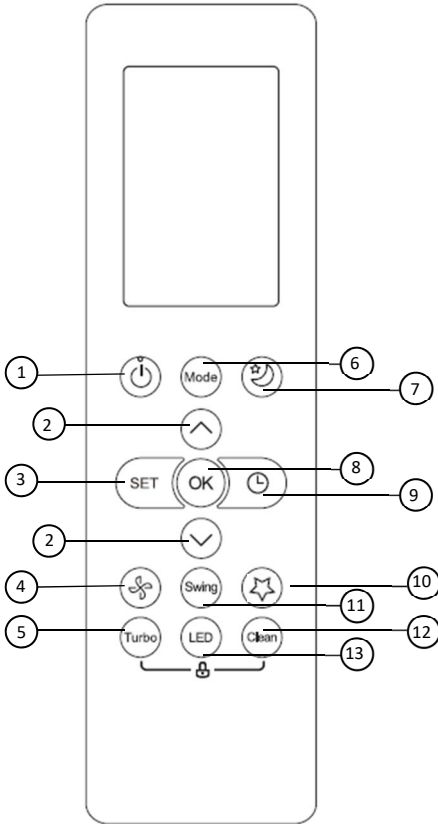

1.ON/OFF Button

Operation starts when this button is pressed and stops when this button is pressed again.

2. TEMP ▲ / ▼ Button

Increases temperature in 1°C increments. Max. temperature is 30°C.

3. SET Button

Scrolls through operation functions as follows: Follow Me (👤) → AP mode

(📶) → Follow Me (👤).

The selected symbol will flash on the display area, press OK button to confirm.

4.FAN SPEED

Selects fan speeds in the following order:

↳ AUTO → LOW → MED → HIGH ↴

5.TURBO Button

Enables unit to reach preset temperature in shortest possible time.

6.MODE Button

Each time the button is pressed, the operation mode is selected in a sequence of following:

↳ AUTO → COOL → DRY → HEAT → FAN ↴

Note: HEAT mode is not supported by the cooling only appliance.

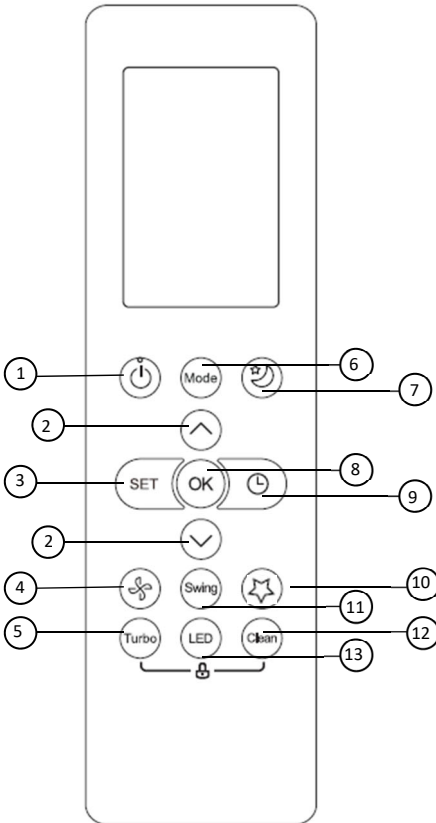

7.SLEEP Button

Saves energy during sleeping hours.

8.OK Button

Used to confirm the selected functions.

9.TIMER Button

Set timer to turn unit on or off.

10.FRESH Button

Used to start/stop the Fresh feature.

11.SWING Button

Starts and stops the horizontal louver movement.

12.CLEAN Button

Used to start/stop the Self Clean function.

13.LED Button

Turns indoor unit's LED display and air conditioner buzzer on and off (model dependent), which create a comfortable and quiet environment.

Indicator on LCD

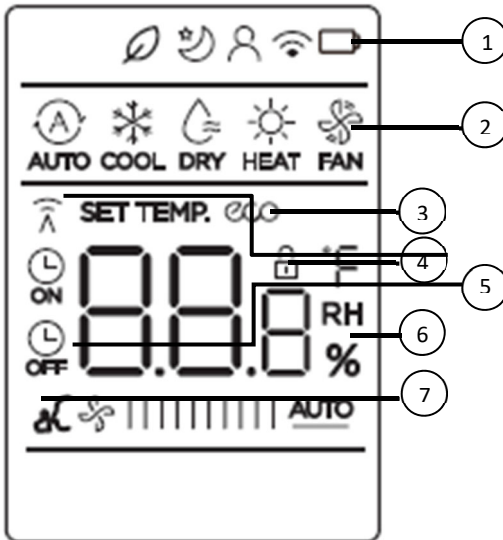

Note:

All indicators shown in the figure are for the purpose of clear presentation. But during the actual operation only the relative functional signs are shown on the display window.

1.Features

From left to right:

1. Fresh feature display
2. (No displays when Fresh feature is activated) Sleep mode display
3. Follow me feature display
4. Wireless control feature display
5. Low battery detection display (If flashes)

2. Mode display

Displays the current operation mode.

Including AUTO (A),
 COOL ❄️,
 DRY ☁️,
 HEAT ☀️,
 FAN 🌀 and again
 AUTO.

3. ECO Display

Displays when ECO feature is activated

4. LOCK Display

Displays when LOCK feature is activated.

5. Transmission indicator /Timer On/ Off indicator

Transmission:

This transmission indicator lights when remote controller transmits signals to the indoor unit.

Timer On/Off:

This Timer indicator lights when Time is turned on or off.

6. Temperature/Timer/Fan speed display

Displays the set temperature by default, or fan speed or timer setting when using TIMER ON/OFF functions.

Displays the temperature setting (17°C~30°C). When you set the operating mode to FAN, no temperature setting is displayed. And if in the TIMER mode, shows the ON and OFF settings of the TIMER.

7. Fan speed display

Displays selected fan speed: Low/ Med/ High or Auto.

NOTE: This fan speed can not be adjusted in AUTO or DRY mode.

How to use the buttons?

Auto operation

Ensure the unit is plugged in and power is available. The **OPERATION** indicator on the display panel of the indoor unit starts flashing.

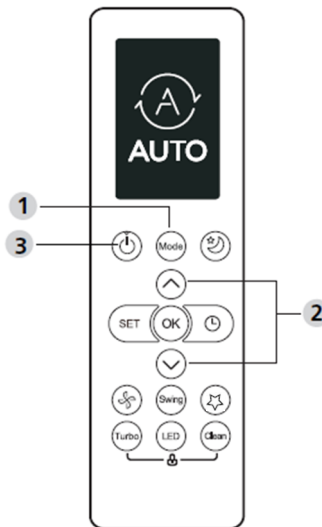

AUTO:

In AUTO mode, the unit will automatically select the COOL, FAN, or HEAT operation based on the set temperature.

1. Press the **MODE** button to select Auto.
2. Press the **▲/▼** button to set the desired temperature. The temperature can be set within a range of 17°C~30°C in 10°C increments.
3. Press the **ON/OFF** button to start the air conditioner.

NOTE

1. In the Auto mode, the air conditioner can logically choose the mode of Cooling, Fan, and Heating by sensing the difference between the actual ambient room temperature and the setting temperature on the remote controller.
2. In the Auto mode, you can not switch the fan speed. It has already been automatically controlled.
3. If the Auto mode is not comfortable for you, the desired mode can be selected manually.

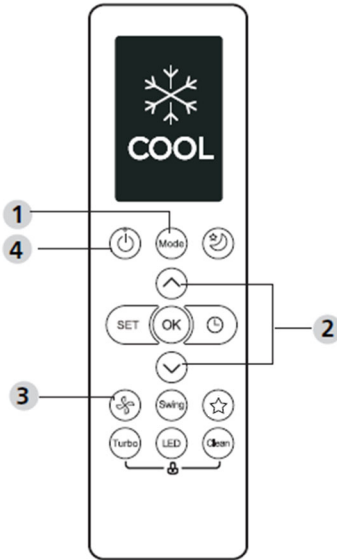

Cooling /Heating/Fan operation

1. Press the **MODE** button to select COOL, HEAT (cooling & heating models only) or FAN mode.
2. Press the **UP/DOWN** buttons to set the desired temperature. The temperature can be set within a range of 17°C~30°C in 1°C increments.
3. Press the **FAN** button to select the fan speed in four steps- Auto, Low, Mid, or High.
4. Press the **ON/OFF** button to start the air conditioner.

NOTE

In the FAN mode, the setting temperature is not displayed in the remote controller and you are not able to control the room temperature either. In this case, only step 1, 3 and 4 may be performed.

Dehumidifying operation

1. Press the **MODE** button to select DRY mode.
2. Press the **UP/DOWN** buttons to set the desired temperature. The temperature can be set within a range of 17°C~30°C in 1°C increments.
3. Press the **ON/OFF** button to start the air conditioner.

NOTE

In the Dehumidifying mode, you can not switch the fan speed. It has already been automatically controlled.

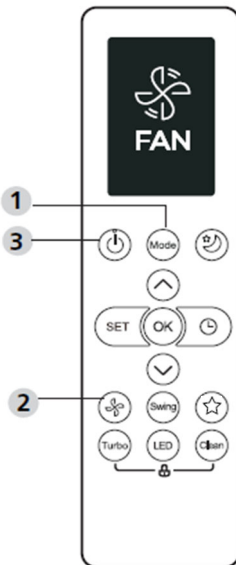

Adjusting air flow direction (option)

1. When push the **SWING UP/DOWN** button, the horizontal louver changes 6 degree in angle for each push. If pushing more than 2 seconds, the louver will automatically swing up and down.

Timer operation

Press the **TIMER ON** button can set the auto-on time of the unit. Press the **TIMER OFF** button can set the auto-off time of the unit.

To set the Timer-ON:

1. Press the **TIMER ON** button.
2. Press Temp. up or down button for multiple times to set the desired time to turn on the unit.
NOTE: If you want to set 2.5 h timer, you will press 5 times to set it (5 x 0,5 h).
3. Point remote to unit and wait 1sec, the **TIMER ON** will be activated.

To set the Timer-OFF:

1. Press **TIMER** button to initiate the OFF time sequence.
2. Press Temp. up or down button for multiple times to set the desired time to turn off the unit.
NOTE: If you want to set timer off in 5 hours, you will press 10 times to set it (10 x 0,5 h).
3. Point remote to unit and wait 1sec, the **TIMER OFF** will be activated.

NOTE:

- When setting the **TIMER ON** or **TIMER OFF**, the time will increase by 30 minutes increments with each press, up to 10 hours. After 10 hours and up to 24, it will increase in 1 hour increments. (For example, press 5 times to get 2.5h, and press 10 times to get 5h,) The timer will revert to 0.0 after 24.
- Cancel either function by setting its timer to 0.0h.

Example of timer setting

Example: If current timer is 1:00PM, to set the timer as above steps, the unit will turn on 2.5h later (3:30PM) and turn off at 6:00PM.

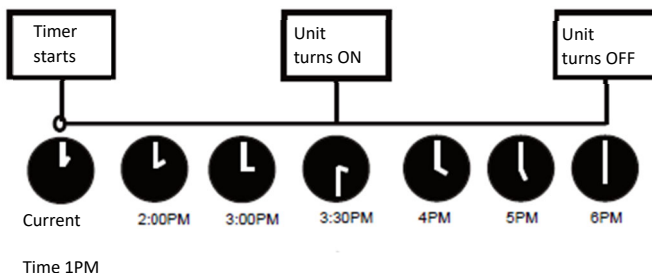

ADVANCED FUNCTIONS

Swing Function

Press Swing button.

- The horizontal louver will swing up and down automatically when pressing Swing button. Press again to make it stop.

LED Display

Press LED button.

- Press this button to turn on and turn off the display on the indoor unit.

Silence Function

Keep pressing Fan button for more than 2 seconds to activate/disable Silence function.

Due to low frequency operation of compressor, it may result in insufficient cooling and heating capacity. Press ON/OFF, Mode, Sleep, Turbo or Clean button while operating will cancel silence function.

Lock Function

Press together Clean button and Turbo button at the same time more than 5 seconds to activate Lock function. All buttons will not response except pressing these two buttons for two seconds again to disable locking.

Clean Function

Press Clean button.

Airborne bacteria can grow in the moisture that condenses around heat exchanger in the unit. With regular use, most of this moisture is evaporated from the unit.

By pressing the CLEAN button, your unit will clean itself automatically. After cleaning, the unit will turn off automatically. Pressing the CLEAN button mid-cycle will cancel the operation and turn off the unit. You can use CLEAN as often as you like.

Note: You can only activate this function in COOL or DRY mode.

Turbo Function

Press TURBO Button.

- When you select Turbo feature in COOL/ HEAT mode, the unit will blow cool air with strongest wind setting to jump-start the cooling/heating process.

SET Function

Press the SET button to enter the function setting, then press SET button or TEMP ▼ or TEMP ▲ button to select the desired function. The selected symbol will flash on the display area, press the OK button to confirm.

To cancel the selected function, just perform the same procedures as above.

Press the SET button to scroll through operation functions as follows:

FRESH → SLEEP* → FOLLOW ME → AP mode

*: If your remote controller has Fresh and Sleep button, you can not use the SET button to select the Fresh and Sleep feature.

Fresh function 

When the FRESH function is initiated, the ion generator is energized and will help to purify the air in the room.

Sleep function 

The SLEEP function is used to decrease energy use while you sleep (and don't need the same temperature settings to stay comfortable).

AP function 

Choose AP mode to do wireless network configuration. For some units, it doesn't work by pressing the SET button. To enter the AP mode, continuously press the LED button seven times in 10 seconds.

Follow me function 

The FOLLOW ME function enables the remote control to measure the temperature at its current location and send this signal to the air conditioner every 3 minutes interval. When using AUTO, COOL or HEAT modes, measuring ambient temperature from the remote control (instead of from the indoor unit itself) will enable the air conditioner to optimize the temperature around you and ensure maximum comfort.

NOTE: Press and hold Turbo button for seven seconds to start/stop memory feature of Follow Me function.

Handling the remote controller

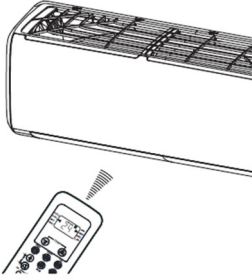

Location of the remote controller.

Use the remote controller within a distance of 8 meters from the appliance, pointing it towards the receiver. Reception is confirmed by a beep.

CAUTIONS

- The air conditioner will not operate if curtains, doors or other materials block the signals from the remote controller to the indoor unit.
- Prevent any liquid from falling into the remote controller. Do not expose the remote controller to direct sunlight or heat.
- If the infrared signal receiver on the indoor unit is exposed to direct sunlight, the air conditioner may not function properly. Use curtains to prevent the sunlight from falling on the receiver.
- If other electrical appliances react to the remote controller, either move these appliances or consult your local dealer.
- Do not drop the remote controller. Handle with care. Do not place heavy objects on the remote controller, or step on it.

Replacing batteries

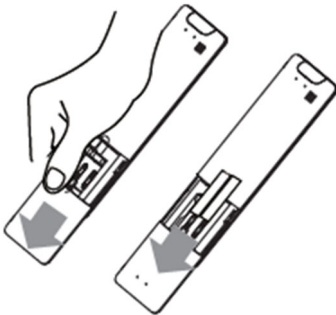

The following cases signify exhausted batteries. Replace old batteries with new ones.

- Receiving beep is not emitted when a signal is transmitted.
- Indicator fades away.

The remote controller is powered by two dry batteries (R03/LR03X2) housed in the back rear part and protected by a cover.

- (1) Remove the cover in the rear part of the remote controller.
- (2) Remove the old batteries and insert the new batteries placing the (+) and (-) ends correctly.
- (3) Install the cover back on.

NOTE: When the batteries are removed, the remote controller erases all programming. After inserting new batteries, the remote controller must be reprogrammed.



CAUTIONS

- Do not mix old and new batteries or batteries of different types.
- Do not leave the batteries in the remote controller if they are not going to be used for 2 or 3 months.
- Do not dispose batteries as unsorted municipal waste. Collection of such waste separately for special treatment is necessary.

The design and specifications are subject to change without prior notice for product improvement. Consult with the sales agency or manufacturer for details.

European Disposal Guidelines

To protect our environment and to recycle the raw materials used as completely as possible, the consumer is asked to return unserviceable equipment to the public collection system for electrical and electronic.



The symbol of the crossed indicates that this product must be returned to the collection point for electronic waste to feed it by recycling the best possible raw material recycling.

By ensuring this product you will prevent possible negative effects on the environment and human health, which could otherwise be caused due to improper disposal of that product. The recycling of materials from this product, you will help to preserve a healthy environment and natural resources.

For detailed information about the collection of EE products contact M SAN Grupa dd or the dealer where you purchased the product.

This appliance contains refrigerant and other potentially hazardous materials. When disposing of this appliance, the law requires special collection and treatment. Do not dispose of this product as household waste or unsorted municipal waste.

When disposing of this appliance, you have the following options:

- Dispose of the appliance at designated municipal electronic waste collection facility.
- When buying a new appliance, the retailer will take back the old appliance free of charge.
- The manufacturer will take back the old appliance free of charge.
- Sell the appliance to certified scrap metal dealers.

Special notice

Disposing of this appliance in the forest or other natural surroundings endangers your health and is bad for the environment. Hazardous substances may leak into the ground water and enter the food chain.

EU Declaraton of Conformity

This device is manufactured in accordance with the applicable European standards and in accordance with all applicable Directives and Regulations.



EU declaration of conformity can be downloaded from the following link: www.msan.hr/dokumentacijaartikala

POŠTOVANI!

Zahvaljujemo na kupnji VIVAX uređaja i nadamo se da ćete biti zadovoljni odabirom. Ako u jamstvenom roku bude potreban popravak proizvoda, molimo savjetujte se sa ovlaštenim prodavačem koji Vam je proizvod prodao ili nas kontaktirajte na dolje navedene brojeve i adrese. MOLIMO VAS DA PRIJE UPORABE PROIZVODA PAŽLJIVO PROČITATE UPUTE PRILožENE UZ PROIZVOD!

JAMSTVENI LIST

VIVAX

HR

MODEL UREĐAJA

SERIJSKI BROJ

DATUM PRODAJE

BROJ RAČUNA PRODAVATELJA

POTPIS I PEČAT PRODAVATELJA

1. Preuzimamo obavezu besplatno popraviti ili zamijeniti neispravne dijelove VIVAX klima uređaja koji bi se takvim pokazali za vrijeme trajanja jamstva, kao greška prilikom izrade ili montaže. Ovim jamstvom jamčimo da će predmet ovog jamstva raditi bez pogreške uzrokovane eventualnom lošom izradom ili lošim materijalom izrade. Svi, eventualno nastali, kvarovi biti će besplatno otklonjeni od strane ovlaštenog servisa u jamstvenom roku.

UVJETI JAMSTVA:

2. Jamstveni rok počinje od dana kupnje proizvoda i traje **24 mjeseca**, osim modela **ACP-xxxxCCxxxx, ACP-xxxxCTxxxx, ACP-xxxxDTxxxx, ACP-xxxxCFxxxx, ACP-xxxxFSxxxx** za koje vrijedi jamstvo u trajanju od **12 mjeseci**
3. **Jamstvo na uređaje u upotrebi produžuje se za sljedećih 12 mjeseci nakon izvršenja jamstvenog servisnog pregleda od strane ovlaštenog servisa.**
4. **Jamstvo se može produljivati ukupno tri puta, osim modela ACP-xxxxCCxxxx, ACP-xxxxCTxxxx, ACP-xxxxDTxxxx, ACP-xxxxCFxxxx, ACP-xxxxFSxxxx za koje se jamstvo može produljivati četiri puta, što u ukupnom trajanju može iznositi maksimalno 60 mjeseci**
5. Jamstveni servisni pregled naplaćuje ovlašteni servis po cjeniku zastupnika M SAN Grupa d.o.o. i ovjerava jamstveni list što dokazuje produljenje i valjanost jamstva.
6. Jamstvo vrijedi ako su montaža ili servis VIVAX klima uređaja obavljani od strane ovlaštenog servisa kojeg je ovlastio zastupnik M SAN Grupa d.o.o.
7. VIVAX klima uređaj kao cjelinu čine jedna ili više unutarnjih jedinica, instalacija i vanjska jedinica koje su pravilno odabrani i koji si međusobno odgovaraju po modelu i snazi.
8. U slučaju kvara na proizvodu koji je predmet ovog jamstva, obvezujemo se da ćemo isti popraviti u najkraćem mogućem roku, a najkasnije u roku od 45 dana. Ako se proizvod ne može popraviti ili se ne popravi u roku od 45 dana, biti će zamijenjen novim. Jamstvo će biti produljeno za vrijeme trajanja popravka.
9. Jamstvo se priznaje samo uz račun o kupnji, te uz ovaj jamstveni list koji mora biti ispravno popunjen odnosno mora sadržavati datum prodaje, pečat i potpis prodavatelja, ovlaštenog montažera ili servisera.
10. Davalac jamstva osigurava servis i rezervne dijelove 5 godina od datuma kupnje VIVAX klima uređaja

JAMSTVO NE OBUHVAĆA:

11. Redovnu provjeru, održavanje uz zamjenu dijelova koji se troše normalnom upotrebom, prilagođavanje ili promjene za poboljšanje proizvoda za primjenu koji nisu opisane u tehničkim uputama za korištenje, osim ako je za te preinake predočena suglasnost M SAN GRUPA d.o.o.
12. **Jamstvo se ne priznaje u sljedećim slučajevima:**

Ako kupac ne predoči ispravan jamstveni list i račun o kupnji.
Ako se kupac nije pridržavao uputa o korištenju proizvoda.
Ako je proizvod otvaran, prepravljani ili popravljan od neovlaštene osobe.
Ako su kvarovi na proizvodu nastali djelovanjem više sile kao što su: udar groma, strujni udari u električnoj mreži elementarne nepogode i slično.
Ako su kvarovi nastali oštećenjem zbog nepropisane upotrebe ili nepravilnim transportiranjem. Ako je kvar nastao pogreškom u sustavu na koji je proizvod priključen.
Montažom, servisnim pregledom ili popravkom VIVAX klima uređaja **od strane neovlaštenog servisa**, radionice ili treće osobe, kupac VIVAX klima uređaja gubi pravo na jamstvo.
Ovim jamstvom nisu obuhvaćene neispravnosti koje bi nastale zbog nepažljivog ili nestručnog rukovanja, zbog nepoštivanja uputa proizvođača za rukovanje tj. zbog bilo koje okolnosti koja se ne može pripisati grešci izrade uređaja
Ovo jamstvo vrijedi samo za robu kupljenu u Republici Hrvatskoj u teritoriji Rep. Hrvatske i ne mijenja zakonska potrošačka prava važeća u Republici Hrvatskoj u odnosu na ona koja propisuje proizvođač.
Iz jamstva je isključena odgovornost za eventualne ozljede koje bi mogle pretrpjeti osobe ili životinje, odnosno na bilo koje štete nastale funkcioniranjem ili nefunkcioniranjem uređaja
Jamstveni kuponi služe za pravljanje popravaka uređaja
Prilikom popravka servis ima pravo zadržati jedan jamstveni kupon
13. Izjava o sukladnosti i presliku izvorne Izjave sukladnosti (EU Declaration of Conformity) možete jednostavno preuzeti na našoj internetskoj stranici www.msan.hr/dokumentacija/artikala

Naziv tvrtke davatelja jamstva: **M SAN GRUPA d.o.o.**, Buzinski prilaz 10,10010 Zagreb-Buzin, tel: 01/3654-961
CENTRALNI SERVIS: MR servis d.o.o., Dugoselska cesta 5,10370 Rugvica
 Tel: +385 1 640 1111 Fax: +385 1 365 4982 E-mail za opće upite: info@mrsevis.hr,
 E-mail za prodajne upite: prodaja@mrsevis.hr, Web: www.mrsevis.hr

DATUM SERVISNE INTERVENCIJE		
DATUM POPRAVKA		
DATUM SERVISNE INTERVENCIJE		
DATUM POPRAVKA		
DATUM SERVISNE INTERVENCIJE		
DATUM POPRAVKA		

Ugradnja

DATUM UGRADNJE	OVLAŠTENI SERVIS I POTPIS

Servisni periodični pregled i održavanje:

Servisni pregled 1	Ovlašteni servis:
Datum:	
Vrijedi do:	
Servisni pregled 2	Ovlašteni servis:
Datum:	
Vrijedi do:	
Servisni pregled 3	Ovlašteni servis:
Datum:	
Vrijedi do:	
Servisni pregled 4*	Ovlašteni servis:
Datum:	
Vrijedi do:	

* Servisni pregled 4 vrijedi samo za modele s osnovnim jamstvom od 12 mjeseci

Grad	Servis	Adresa	Telefon
Bjelovar	Koda d.o.o.	Vladimira Nazora 14	043/225 245
Bjelovar	Begić d.o.o.	Male Sredice 47 b	095/903-0860
Buje-Oprtalj	Elektro servis Šorgo	Šorgi 6	091/424-2958
Cavtat	Šturica-obrt za	Gornji Obod 31	098/345-026
Cerna	Elektroinst, i klimatizacija Sabo	Josipa Kozarca 70	097/704-6424
Čavle-Rijeka	Termo servis Čargonja d.o.o.	Buzdohanj 36	098/366-499
Čavle-Rijeka	Optimare d.o.o.	Zastenice 52	095/2222-312
Čazma	VI. Tihomir Vreš Serv. Kuć. ap. ČA	F.Vidović 35	043/771-924
Daruvar	Stilios d.o.o.	Trg dr.Franje Tuđmana 3	099/3719-084
Donja Bistra-Zagreb	Servis Borovec	Pljuskovec 4	098/212-783
Donja Pušća	Klimatizacija Ljubić j.d.o.o.	Voćarska 6a	099/3315-504
Donji Miholjac	Elektronik centar Menges	Kolodvorska 47	031/632-640
Dubrovnik	Tehno Elektronik d.o.o.	Josipa Kosora 46	091/2437-750
Dubrovnik	Radan Elektronik Centar d.o.o.	Obala Pape Ivana Pavla II	020/418-500
Dubrovnik	Barović Best d.o.o.	Nikole Tesle 16	020/356-199
Dubrovnik	Frigus servis d.o.o.	Kneza Branimira 19	020/424-669
Dugi Rat	Obrt za usluge Mušac	Glavica 4	091/7639-198
Dugo Selo	Servis Dado d.o.o.	Kolodvorska 26	098/286-286
Imotski	K-M d.o.o.	Brune Bušića 13	021/841-316
Imotski	T.U.O. Procesor	Brune Bušića 20	095/270-1973
Kaptol	Servis Jelušić	Požeška 40	099/362-6852
Karlovac	Čulig d.o.o.	Miroslava Krleže 2	098/364-524
Kaštela	Parchy obrt	Ivana Danila 7	098/823-171
Kaštelir	Klima Instal j.d.o.o.	Dvori 9	099/7306-363
Knin	Elektro servis Vujević	Tvrtkova 1	098/818-991
Konščani	Hlađenje-Kucelj j.d.o.o.	Konščani 26	098/723-223
Koprivnica	GTK d.o.o.	Franje Gažija 3	048/622-754
Krapina	Zvonček	Gajeva 28	049/370-990
Križevci	Elektro Babić-servis	Zagorska 86	048/714-219
KRK	Obrt Elektroservis MI	Kras 145a	051/266-193
Kutina	SF klima, grijanje	A.Mihanovića 25	098/730-650
Lipik	Zandona servis	Tabor 53	098/9534-871
Makarska	Tarčuki obrt	Obala kralja Tomislava 13	098/195-7246
Makarska	Kingtrade d.o.o.	Dubrovačka 29	021/679-407
Makarska	Obrt za P.E.A. i T. Pašketo	A. Starčevića 26	021/611-850
Metković	Alterm	Zagrebačka 46	095/889-3333
Metković	Finel d.o.o.	Mostarska 10a	020/690-730
Mundanije	Instalaterski obrt – Rab	Mundanije 212	098/190-3427
Našice	Servis kućanskih aparata Elkon	Trg I. Kršnjavog	031/615-090
Nova Gradiška	Friigo	Strossmayerova 18	035/362-299
Novska	Senior & Junior	I.Meštrovića 11	044/601-601

Ogulin	Electrico VI. Zdravko Miloš	Podvrh III/10	047/525-777
Ogulin	Bubi , obrt za elektroinst. radove	Cvijetna 3	099/700-8001
Ogulin	Elektrotrade Ogulin	Dražice 55	047/525-972
Osijek	Impuls d.o.o., Josipovac	Matije Gupca 36b	091/254-8118
Osijek	Frigo-dom obrt	Alanska 33	098/1949-722
Petrača	Bio Bor d.o.o.	Baletići 9	091/661-1159
Petrinja	Imela j.d.o.o.	Otona Kučere 24	099/8086-165
Pitomača	Probox j.d.o.o.	Dragutina Domjanića 11a	098/377-029
Pleternica	Elektroservis Čirko	M.Budaka 38	034/251-666
Ploče	Amadeus II d.o.o.	Vladimira Nazora 45	020/670-111
Ploče	Elektroinst. Četvrta, vl. M.Budiša	V. Nazora 23	
Pojatno	Microservis d.o.o.	Cvijetna 2	01/3392-200
Poreč	Frigoservis Šime	Kadumi 22	091/500-4242
Poreč	Labelle d.o.o.	Creska 34	052/453-052
Pula	Klima Sistem d.o.o.	Gladijatorska 29	091/136-7063
Pula	Eko klima-instalacije	Argonautska 67	052/381-050
Pula	Bolles-Istrafrigo d.o.o.	De Franceschijeva 29	052/392 099
Rab	Elektromeh. servis Pino	Banjol 88	098/369-672
Rijeka	Termo servis Čargonja d.o.o.	Buzdohanj 36	098/366-499
Rijeka	K. Arsen d.o.o.	Put Lovranki 15	098/791-814
Samobor	Elektro servis Husta	Voćarska 2,Samoborski otok	095/906-0012
Sesvete	Elko Tronik j.d.o.o.	Kašinska 27f	098/844-994
Sisak	GEK j.d.o.o.	Mljetska 8	095/851-6368
Sisak	ETC Sisak d.o.o.	22 lipnja 4f	044/549-500
Sisak	Servis kućanskih ap. Kramarić	Ante Starčevića 27	044/549-119
Slavonski Brod	Tempus d.o.o.	Baranjska 9	091/2504-170
Slavonski Brod	Klimatronic	K.Frankopana 4	095/8463-314
Solin	Obrt FIGO, vl.Jozo Ninčević	Šubićeva 8	091/532-02-65
Solin	Advena d.o.o.	Kaštelanska 8	098/661-661
Solin	Klimatronik j.d.o.o.	Put mira 43/a	
Split	Mitella d.o.o.	Vinogradska 74	091/645-66 44
Split	Periš- trgovina, servis	Stepinčeva 8	021/539-209
Split	Klima Vučković d.o.o.	R.Boškovića 23	091/251-7085
Šibenik	Elektro-AB vl.Ante Bura	Svilajska 32	091/215-4115
Šibenik	Frigo Bešić j.d.o.o.	Put kroz Meterize 43	099/437-8444
Šibenik	Tehno Jelčić d.o.o.	Sarajevska 9	022/217-264
Šibenik	Klimaexpert KVR obrt vl.Š.Gurlica	8. Udarne dalmatinske	098/961-5326
Šibenik	Klima Elektro Šupe	Ivana Meštrovića 13	099/4378-286
Trilj -Sinj	Pešo d.o.o.	Dubrovačka 1	021/660-162
Varaždin	Servis BI-EL vl. Zdravko Keliš	Primorska 20	042/350-765
Varaždin	Termo Tim d.o.o.	Cerje tužno 32	098/1948-250
Varaždin	Elektromeh. obrt Marković	K. Fi lića 9	042/210-588
Vela luka	Piccolo, vl. Goran Šego	Ulica 41 br 15	020/813-218
Vela Luka	Obrt Elektro-servis Bage	Obala 3	020/813-564
Velika Gorica	Elektro servis i trg. Meštrović	Slavka Kolara 10	01/6222-622

Vinkovci	Obrt Corect vl.Davor Turalija	Ante Starčevića 54	098/358-458
Virovitica	Fruk d.o.o.	Strossmayerova 9	098/403-631
Viškovo-Rijeka	Kjukar d.o.o.	Gornji Sroki 141	098/327-146
Vukovar	Servis Jagetić , Elektromeh. obrt	Radnička 63	091/560-0474
Zadar	I-Klima	Domovinskog rata 8	091/508-0960
Zadar	Arija-Nova d.o.o.	Ulica braće Miroslava i Janka	023/316-060
Zadar	T.O. Optima	Kneza Novaka Krbavskog 42	023/241-801
Zadar	Štefančić-inst. Klima uređ i centr.	Splitska 42 a	097/679-0769
Zadar	Montis trg. instalaterski obrt	Put Vukića 1	023/384-138
Zadar	Vedran Company d.o.o.	Nikole Tesle 18	095/123-0000
Zadvarje	Instalacije Jerčić	Šupukova glavica 12	092/292-2225
Zagreb	Pušić d.o.o.	Vodnjanska 26	01/3028-226
Zagreb	Tami projekt d.o.o.	Dubrava 3	098/9838-500
Zagreb	Burić-Klima d.o.o.	Jurja Ves 2, Odvojak 8	01/234-2555
Zagreb	Klima Buhin vl. Franjo Buhin	Maksimirska 11	099/3762-483
Zagreb	Klima Zirdum d.o.o.	Sv.Nikole Tavelića 33	098/626-666
Zagreb	Centar klima d.o.o.	10 podbrežje 14	091/578-5943
Zagreb-Dubrava	Pamajo d.o.o.	Vranička 7 a	01/294-5113
Županja	Ancol Obrtnička radnja	Kratka 20	098/636-286

POŠTOVANI!

Zahvaljujemo Vam na kupovini Vivax proizvoda i nadamo se da ćete biti zadovoljni izborom.

MOLIMO VAS DA PRE UPOTREBE PROIZVODA PAŽLIVO PROČITATE TEHNIČKU DOKUMENTACIJU I DA SE PRILIKOM UPOTREBE PRIDRŽAVATE PRILožENIH UPUTSTAVA

GARANTNI LIST 24+36=60 MESECI

VIVAX

SR

OSNOVNI PODACI O PROIZVODU (Popunjava trgovac)

MODEL UREĐAJA	
SERIJSKI BROJ	
DATUM PRODAJE	
BROJ RAČUNA / FISKALNOG ISEČKA	
POTPIS I PEČAT TRGOVCA	

U skladu sa članom 49 Zakona o zaštiti potrošača roba je saobrazna ako:

- odgovara opisu koji je dao prodavac i ako ima svojstva robe koju je prodavac pokazao potrošaču kao uzorak ili model,
- ima svojstva potrebna za naročitu upotrebu za koju je potrošač nabavlja, a koja je bila poznata prodavcu ili mu je morala biti poznata u vreme zaključenja ugovora,
- ako ima svojstva potrebna za redovnu upotrebu robe iste vrste,
- po kvalitetu i funkcionisanju odgovara onome što je uobičajeno kod robe iste vrste i što potrošač može osnovano da očekuje s obzirom na prirodu robe i javna obećanja o posebnim svojstvima robe data od strane prodavca, proizvođača ili njihovih predstavnika, naročito ako je obećanje učinjeno putem oglasa ili na ambalaži robe.

Ako isporučena roba nije saobrazna ugovoru (član 51 Zakona o zaštiti potrošača), potrošač ima pravo da zahteva od prodavca da otkloni nesaobraznost, bez naknade, opravkom ili zamenom, odnosno da zahteva odgovarajuće umanjeње cene ili da raskine ugovor u pogledu te robe.

Potrošač, na prvom mestu, može da bira između zahteva da se nesaobraznost otkloni opravkom ili zamenom.

Ako otklanjanje nesaobraznosti u skladu sa stavom 2. ovog člana, nije moguće ili ako predstavlja nesrazmerno opterećenje za trgovca, potrošač može da zahteva umanjeње cene ili da izjavi da raskida ugovor.

Nesrazmerno opterećenje za trgovca u smislu stava 3. ovog člana, javlja se ako u poređenju sa umanjeњem cene i raskidom ugovora, stvara preterane troškove, uzimajući u obzir:

1. vrednost robe koju bi imala da je saobrazna ugovoru;
2. značaj saobraznosti u konkretnom slučaju;
3. da li se saobraznost može otkloniti bez značajnijih neugodnosti za potrošača.

Svaka opravka ili zamena se mora izvršiti u primerenom roku i bez značajnijih neugodnosti za potrošača, uzimajući u obzir prirodu robe i svrhu zbog koje ju je potrošač nabavio.

Sve troškove koji su neophodni da bi se roba saobrazila ugovoru, a naročito troškovi rada, materijala, preuzimanja i isporuke, snosi trgovac.

Potrošač ima pravo da raskine ugovor, ako ne može da ostvari pravo na opravku ili zamenu, odnosno ako trgovac nije izvršio opravku ili zamenu u primerenom roku ili ako trgovac nije izvršio opravku ili zamenu bez značajnijih nepogodnosti za potrošača.

Potrošač ne može da raskine ugovor ako je nesaobraznost robe neznatna. Prava navedena u stavu 1. ovog člana, ne utiču na pravo potrošača da zahteva od trgovca naknadu štete koja potiče od nesaobraznosti, u skladu sa opštim pravilima o odgovornosti za štetu.

Ova garancija ne isključuje i ne utiče na prava koja Vi kao potrošač imate na osnovu Zakona o zaštiti potrošača i koja ostvarujete u vezi sa saobraznošću robe u roku od 24 meseca od kupovine ovog uređaja.

Ova izjava garantuje da će proizvod i po isteku roka saobraznosti od 2 godine shodno Zakonu o zaštiti potrošača, u dodatnom periodu od 36 meseci ispravno funkcionisati pod uslovima predviđenim ovim garantnim listom.

Davalac garancije:

KIM-TEC d.o.o. Beograd, Viline vode bb, Slobodna zona Beograd L12/3, MB 17586491

Uvoznik i distributer: KIM-TEC d.o.o. Beograd, MB 17586491

**Viline Vode bb, Slobodna zona Beograd L12/3
Beograd**

Dužina trajanja garancije i teritorija: Garancija važi na teritoriji Republike Srbije.

24 + 36 = 60 meseci

***2 godine zakonske saobraznosti + 3 godina dodatne garancije**

SADRŽINA GARANCIJE, USLOVI I POSTUPAK OSTVARIVANJA PRAVA IZ GARANCIJE

KIM-TEC D.O.O garantuje da će proizvod u garantnom roku pravilno funkcionisati, ako njime budete rukovali prema priloženom uputstvu i u granicama izdržljivosti koje propisuje proizvođač.

Garancija i garantni rok počinju teći, istekom roka od 2 godine (24 meseca) zakonske saobraznosti i traje 36 meseci. Prava iz garancije ostvarujete prilaganjem overenog i popunjenog garantnog lista.

KIM-TEC D.O.O se obavezuje da će na Vaš zahtev, izražen u garantnom roku, otkloniti u svojim, odnosno ugovorenim servisnim odeljenjima, kvarove i tehničke nedostatke proizvoda koji su nastali prilikom normalne upotrebe, u vremenu za koje se garancija daje.

Ukoliko kvar ili nedostaci ne budu otklonjeni u roku od 45 dana od dana prijema uređaja od korisnika, KIM-TEC D.O.O. kao davalac garancije se obavezuje da će neispravni uređaj zameniti istim takvim ispravnim ili uređajem sličnih karakteristika.

KIM-TEC D.O.O se obavezuje da će obezbediti servis uređaja u ukupnom roku od 60 meseci od dana kupovine (24 meseca u skladu sa Zakonom o zaštiti potrošača+36 meseci u skladu sa ovom garancijom).

U garanciju ne ulaze oštećenja prouzrokovana prilikom transporta nakon isporuke, oštećenja zbog nepravilne montaže ili održavanja, korišćenja neodgovarajućeg potrošnog materijala (prema propisanom) mehanička oštećenja nastala krivicom korisnika, oštećenja zbog varijacije napona električne mreže, udara groma i pratećih pojava.

U garanciju ne spadaju delovi koji se troše i to: daljinski upravljač i baterije

OBAVEZE KORISNIKA

1. Da se pridržava uslova garancije i da se pre prve upotrebe uređaja upozna sa uslovima ove garancije i tehničkom dokumentacijom.
2. Da se eksploatacija uređaja vrši u skladu sa uputstvima navedenim u pripadajućoj tehničkoj dokumentaciji.
3. Da obezbedi stabilan izvor mrežnog napajanja (varijacije napona max. 10%, varijacije učestanosti max. 30%).
4. Da obezbedi uzemljenu elektroinstalaciju kako bi se izbegle razlike potencijala.
5. Da po mogućnosti sačuva svu priloženu tehničku dokumentaciju.

IZJAVA DAVAOKA GARANCIJE

1. Proizvodi imaju propisane, odnosno deklarirane karakteristike kvaliteta. Davalac garancije, u garantnom roku, o svom trošku osigurava otklanjanje kvarova i nedostataka proizvoda koji proizilaze iz nepodudarnosti stvarnih sa propisanim, odnosno deklariranim karakteristikama kvaliteta proizvoda. U slučaju neizvršenja ove obaveze davalac garancije će izvršiti poravku ili zameniti proizvod novim istim ili sličnih karakteristika ili omogućiti kupcu povrat novca preko prodavca kod koga je uređaj kupljen.
2. Proizvod će u garantnom roku ispravno funkcionisati ako se primenjuju data tehnička uputstva. Davalac garancije se obavezuje da će besplatno otkloniti kvarove i nedostatke u ovlašćenom servisu, zbog kojih proizvod ne funkcioniše ispravno.
3. Vlasnik aparata dužan je da vodi računa o ispravnoj veri garantnog lista bez čega garantni list ne važi, kao i da čuva potvrde o izvršenom redovnom servisu uređaja od strane ovlašćenog servisa za VIVAX klima uređaje.
4. Rok obezbeđenog servisiranja proizvoda je 60 meseci od dana kupovine (24 meseca u skladu sa Zakonom o zaštiti potrošača+36 meseci u skladu sa ovom garancijom).

USLOVI GARANCIJE

1. Da je klima uređaj montiran u kućnim i kancelarijskim uslovima po uputstvu i predviđenim standardima od strane ovlašćenog servisa VIVAX klima uređaja;
2. Da se klima uređaj koristi u skladu sa korisničkim uputstvom;
3. **Da se vrši redovan godišnji servis klima uređaja na kraju druge, treće i četvrtne godine od datuma kupovine klima uređaja.** Redovan servis mora obaviti ovlašćeni serviser za VIVAX klima uređaje. **Troškove redovnog godišnjeg servisa snosi korisnik uređaja.**
4. **Potrošač je u obavezni da instalaciju/ servis poveri isključivo ovlašćenom serviseru za VIVAX klima uređaje,** kao i da ne ošteti kontrolnu nalepnicu.

Petogodišnja garancija nije prenosiva na druge VIVAX proizvode, već se odnosi isključivo na registrovane (prijavljene) klima uređaje. Garantni rok počinje istekom roka saobraznosti od 2 godine u skladu sa Zakonom o zaštiti potrošača i traje 36 meseci pod gore navedenim uslovima.

POSTUPAK OSTVARIVANJA PRAVA IZ GARANCIJE

Prava iz garancije ostvarujete kontaktiranjem ovlašćenog servisa za Vivax klima uređaje i prilaganjem overenog i popunjenog garantnog lista, dokaza o kupovini, dokaza o ugradnji klima uređaja od strane ovlašćenog servisa kao i dokaza o obavljenom redovnom servisu klime na kraju druge, treće i četvrtne godine.

Kupac gubi pravo na garanciju:

- ako se kvar izazove nepridržavanjem datih uputstava za upotrebu,
- ako su kvarovi na proizvodu nastali kao posledica neodržavanja uređaja ili usled mehaničkog oštećenja
- ako su na proizvodu vršene bilo kakve popravke od strane neovlašćenih lica,
- ako instalacija nije urađena u skladu sa propisanim tehničkim uslovima,
- ako je korisnik nestručno, neadekvatno koristi i nemarno se ophodi prema klima uređaju,
- ako je proizvod pretrepeo strujni udar ili udar groma,
- ako nije ispunjen bilo koji od gore navedenih USLOVA GARANCIJE

VAŽNE NAPOMENE

1. Pre uključivanja aparata pročitajte uputstvo koje je priloženo uz svaki aparat. Pre nego što se obratite za tehničku pomoć nekom od naših ovlašćenih servisa, molimo Vas da proverite da li su obezbeđeni svi potrebni uslovi za normalan rad aparata.
2. U slučaju opravke, garantni rok će se produžiti onoliko koliko je kupac bio lišen upotrebe stvari.

Sve popravke aparata obavljaju se isključivo u ovlašćenim servisima. Spisak se nalazi na kraju ovog dokumenta

DATUM PRIJEMA UREĐAJA NA SERVIS		
DATUM POPRAVKE		
DATUM PRIJEMA UREĐAJA NA SERVIS		
DATUM POPRAVKE		
DATUM PRIJEMA UREĐAJA NA SERVIS		
DATUM POPRAVKA		

Ugradnja

DATUM UGRADNJE	OVLAŠĆENI SERVIS I POTPIS

Servisni periodični pregled i održavanje:

Servisni pregled 1	Ovlašćeni servis:
Datum:	
Vrijedi do:	
Servisni pregled 2	Ovlašćeni servis:
Datum:	
Vrijedi do:	
Servisni pregled 3	Ovlašćeni servis:
Datum:	
Vrijedi do:	

5 godina garancije - 2 godine zakonske saobraznosti plus 3 godine uz redovan godišnji servis

Centralni servis: KIM-TEC d.o.o., Viline vode bb, Slob. zona Bg, Beograd
Tel: 011/33 13 568 E-mail: servis@kimtec.rs

Mesto	Servis	Adresa	Telefon
Ada	ELEKTROSERVIS UNIEL	Branka Radičevića 51/C	063/547-939
Aleksandrovac	AZA KOM	29 Novenbar 17	037/751-338 063/692-082
Aleksinac	SKY	Knjaza Miloša 86/4	018/805-577 063/402-936
Alibunar	MONT EL ALIBUNAR	Žarka Zrenjanina 6/4	063/325-838
Apatin	KRNJAIĆ TIM	Lađarska 87	064/2382-817
Arandelovac	MB ELECTRONIC	Kralja Petra I bb	034/701-235 062/701-235
Arandelovac	MIRKO ANIČIĆ PR PEGAS	Orašački put 291	065/2003-180
Arandelovac	TEHNOMONT	Bukuljska 18	034/6712-902 0637070628
Arilje	L-MIRČETIĆ	Vojvode Mišića 8	063/567-911
Azanja	UR NEŠA HAUZ	Svetog Save 38	061/6447-123
Batočina	MATIX 2019	Kralja Petra Prvog 34	060/4031-300 063/515-562
Bač	KLIMA BUGI	Proleterska 26	021/6047-054 064-6154-750
Bačka palanka	BAP ELEKTRO d.o.o.	Branka Radičevića 27	021/754-093 063/580-905
Bačka palanka	TIM KONTAKT	Branka Radičevića 121	021/753-286 062/206-344
Bačka topola	ELEKTROMONT-BŽ	Košut Lajoša 59	024/716-320 060/3139-565
Bačka topola	K&K ELEKTRO	Lenjinova 75	069-1070-411
Bačka topola	SMARTCOM	1.maja 2	024/711-373 063/8862-634
Bački petrovac	SZR BELI PRIJATELJ	Karla Marksa 2	063/8569-198
Bačevac	FRIGO M	Beog.Bataljona 18	011/8300-655 065/8300-655
Bečej	AS IMPEX ELEKTROSERVIS	Miloša Crnjanskog 11a	063/1104-108
Bečej	G2 SERVIS	Holo Ferencza 70	021/6910-505 063/8363-776
Bečej	POLARCOOL	Udarnička 53	063/8260-854
Bečej	SZTR EL-BO SERVIS	Idjoski put 41	021/6915-867 063/8625-904
Bela crkva	MIG COMPUTERS	1.oktobra 58	013/852-501 063/1094-944
Bela crkva	MOBIL & PRO SERVIS I TRGOVINA	1. oktobra 67	013/853-999 062/283-393
Bela crkva	NELE NN BELA CRKVA	Dositejeva 98	061/1730-946
Bela crkva	PC SHOP	1 oktobra 79	013/854-273 064/0090-488

Beočin	SOFTEL	Dositeja Obradovića 15	021/872-858 063/527-174
Beograd	ACRO KLIMA d.o.o.	Lole Ribara 2	011/2578-281 061/1607-416
Beograd	ACS SHOP SERVICE	Zrenjaninski put 5	011/2717-181
Beograd	AS FRIGO	Nikole Tesle 11, Leštane	011/8035-096 064/1170-432
Beograd	ASTRA FRIGO	Gandijeva 60/55	011/7179-046 063/283 290
Beograd	BUILCON TIM	Marka Čelebonovića 48	011/2169-304 063/8060-587
Beograd	BULEVAR	Bulevar kralja Aleksandra488a lokal30	063/835-125
Beograd	COOL4YOU	Marka Cara 16	060/7517-707 064/0307-006
Beograd	COOL SHOP	Voždovački kružni 125	064/8005-300
Beograd	DELTA ELECTRONIC SZR	Milentija Popovića bb	011/4094-481 064/1255-442
Beograd	DUMIL FRIGO	Braće Jerkovića 127	065/2830-746
Beograd	ELECTRONICS ART	7.jula7	011/8035-514 063/8280-480
Beograd	ENERGOMONT+	Stevana Filipovića 122/a	062/200-056
Beograd	FRIGO BEST DOO BEOGRAD	Tome Rosandića 34	011/3046-417 063/256-058 064/1329-896
Beograd	FRIGO MAKS	Bore Radojevića 24	011/2573-175 064/1101-900
Beograd	FRIGO MV	Dr.Milivoja Babića 26	063/1872-538
Beograd	FRIGO-KLIMA	Petra Konjevića 12v lokal 30	011/3511-590 064/6424-080
Beograd	FULL HOUSE	Milutina Ivkovića 2	062/252-269 069/660-007
Beograd	HOME COOL SYSTEM	Gospićka 21	011/6301-170 061/6854-120
Beograd	INPULS TIM	Vinogradi 13	011/2589-058 064/1102-730
Beograd	KLIMA TEHNIKA	Požeška 37	011/3058-825
Beograd	MAXIMUS	Vodovodska 183	011/2580-712 064/2668-909
Beograd	MV FRIGO	Jurija Gagarina 237	011/2152-942 064/2478-782
Beograd	OZIRIS ELEKTRIK d.o.o.	Narodnog fronta 78	011/3612-377 063/228-044
Beograd	SANTERMO d.o.o.	Tiše kaclerovića 27 z	060/4476-997
Beograd	SAMSARA d.o.o.	Ruzveltova 1 , lokal 16	011/3370-250 065/3370-250
Beograd	SERVIS BELE TEHNIKE ŠINKO	Pinkijeva 1a	011/2615-619 063/8475-026
Beograd	SMN FRIGO PLUS d.o.o.	Crvenih hrastova 8	011/2647-577 063/1106-288
Beograd	TERMO COOL	Generala Ljubomira Milića 10	063/622-151
Beograd	TERMOBOSS	Mladena Mitrića 16	064/2729-888

Beograd	TERMOCOOL	Ljubomira Milića 10,1 sprat	063/622-151
Beograd	VELEMAJSTOR	Bul.Kralja aleksandra	064/1110-046
Beograd	Z.R.ALSTEDO	Put za Ovču 20g	011/3329-719
Bogatić	ELEKTROSERVIS SRDANOVIĆ	Pavla Orlovića 105a	015/7413-501 060/7413-501
Bogatić	ENERGY SZTKR	Mike Vitomirovića 14	015/7786-434 060/558-67-44; 064/258-67-44
Bor	ELEKTRON SC	Treći Oktobar 39b	030/427-031 061/7154-178
Bor	SERVIS TERZIĆ DEJAN	Njegoševa 46	030/423-360 063-11 79 031
Borča	PR ZANATSKA RADNJA ALSTEDO	Put za Ovču 20/G	063-773-9041
Crvenka	CRVENKA NET	Petra Drapšina 7	025/731-167 069/731-167
Čačak	DMG ELEKTRO	Stevana Prvovenčanog 49	032/332-507 060/586-933
Čačak	ELEKTROLINK d.o.o.	Bul. Tanaska Rajića 66	032/345-100 064/8403-569
Čačak	ELCOOL KLIMATIZACIJA	Ćurčić Milete 16	064/6686-474
Čačak	S.Z.R. FRIGO - M PLUS	Svetog Save 7/2	064/1368-646
Čačak	USPON DOO	Gradsko šetalište 57	032/340-410 064/8601-500
Ćičevac	PC TECH	Karađorđeva 241	037/813-303 063/638-329
Ćuprija	EUROMONT	Jugoslovenska 16	063/667-252
Ćuprija	NBN ELEKTRO	Sretena Zdravkovića 114	063/640-361
Ćuprija	VPN RAČUNARI DOO	Karađorđeva 38/5	035/8871-404 065/5126-089
Deliblato	ELEKTRO FRIGO BANE	Maršala Tita. 51.	064/4324-974
Donji tovarnik	H.O.M. SERVICE	Donji Tovarnik	022/483-690 064/5077-127
Gložani	STIVELEKTRO SB	Veljka Vlahovića 61	021/2288-399 063/8551-234
Gornji milanovac	FRIGO TERM GM	Dragiše Nikolića 23	064/1923-648
Gornji milanovac	SZTR "FRIGOSERVIS"	Vojvode Milana Obrenovića 35	032/711-524 064/1274-269
Indija	EON-IN	Kraljice Jelene 20	063/1805-056
Indija	SIMA R SZTR BRATISLAV SIMIĆ PR	Kralja Petra I broj 44	022/560-211 064/1238-606
Ivanjica	TM TOPLOTA	Šume bb	032/652-180 064/3880-642
Jagodina	CRVENI DŽIN COMPUTERS	Kneginje Milice 16	064/3612-816
Jagodina	DŽIN SOLUTIONS d.o.o.	Radmila Đorđevića 2/20	035/244-036 063/617-283
Jagodina	ELEKTRO d.o.o.	Slavke Đurđević b1/3	035/8245-834
Jagodina	FM ELEKTRO	Kneza Lazara L1,lok.7	064/3612-816
Kač	MDM-TIM	Svetozara Miletića 27	064/5606-150
Kanjiža	PANNON ELECTRONIC	Subotički put 2	024/873-502

Kikinda	BUS COMPUTERS DOO	Nemanjina 36	0230/402-740 062/224-432
Kikinda	FRIGO TERMO MAX	Oslobođenja 9	060/5507-055
Kikinda	XEON DOO KIKINDA	Svetosavska 68	065/2437-935
Kladovo	ELEKTRO LUKS	Ritska 18	019/807-104 062/406-156
Knjaževac	AB KLIMAELEKTRO	Knjaza Miloša 92	019/736-336
Knjaževac	SZR „GAGISERVIS“	Trgovište bb	063-8089-332
Kovin	DR FRIGO	Cara Lazara 87	063/8315-625
Kovin	Termofrigo	Ive Lole Ribara 4	013/745-207 065/8332-176
Kragujevac	FOKUS	Ljubiše Bogdanovića 14	034/314-400 065/3144-004
Kragujevac	HOMEELEKTRO PLUS	Jovana Ristica 9	063/8390-649
Kragujevac	MEGA FRIGO	Vladimira Rolovića 30	064/9756-126
Kragujevac	PROFESIONAL	Kneza Danila 20	034/825-385 063/614-867
Kragujevac	SERVIS COOL	Kneza Mihaila 52a	034/362-942 063/8136-351
Kragujevac	SLOBODA-CHERRY	Kneza Mihaila 89	034/360-630 066/6360-630
Kraljevo	BOĆO ZUR	Oplanići 181 v	036/355-005 064/1813-999
Kraljevo	FRIGOKLIMA TOMICA	Majevička 7	064/0079-797
Kruševac	ELGOR	Kralja Petra Prvog 105	037/456-149 063/8225-033
Kruševac	FRIGO OPREMA DOO	Cara Lazara 382	037/456-456 064/1113-111
Kruševac	MP COOLING	Dostojevskog 6/8	037/443-419 064/1369-044
Kruševac	TERMO CONTROL	Srndałjska 15	064/1579-286
Kruševac	ŽIS-INVEST IVICA STAJIĆ PR	Mihajla Pupina 2	037/886-324 063/1886-324
Kucura	PAVIĆ INSTALACIJE SZR	Ise Sekickog 106	061/2987-123
Kula	ELTEK	M Tita 266 c	025/721-480 062/799-750
Kula	PC+	Maršala Tita 264b	025/721-135 061/2096-479
Kula	SONAR PC	Maršala Tita 266a	025-729-460 065/5729-460
Kula	TECHNO-SHOP	Trg oslobođenja 5	069/721-579
Lapovo	MM MOBIL	Njegoševa 13/1	034/853-333 063/613-995
Lazarevac	SERVIS BANE 985 DUDOVICA	Druga nova 6 Dudovica	069/3015-015
Lazarevac	FRIGO JANKOVIĆ SZTR	Dušana Petrovića Saneta 27	011/8119-080 063/341-359
Leskovac	FRIGO JUG	Bulevar oslobođenja 173a	016/215-727 064/2843-922
Leskovac	FRIGO PAHULJA	V.Stepe 36 Gornje Stopanje	063/1036-969
Leskovac	GMS FRIGOTERM	Kopaonička 7	065/2812-620

Leskovac	HOME CENTAR VERA D.O.O.	Stanoja Glavaša 9	016/3441-144
Leskovac	KATALOG DOO	Stepe Stepanovića 3	016/213-312
Leskovac	SERVIS EL	Cara Lazara 27/17	016/250-778 064/1749-509
Loznica	PLEROMA PLUS	Vladislava Bronjevskog 13	015/892-002 065/6787-678
Loznica	S.Z.R. UNIVERZAL	Vojvode putnika 7	015/873-692 9521 064/8568-206
Loznica	SERVIS MARJANOVIĆ SZTR	Vojvode Putnika 11	015/877-865 -
Lučani	TOP WOOD	Jugoslovenske armije 2	032/819-298 065/3607-790
Ljig	CENTAR SERVIS	Kolubarska 1	014/3443-953
Mačvanska mitrovića	DRAGAN ZABLACANSKI PR KENDIN	Brace Andonovic 18	063/7701-524
Mionica	SERVIS BELE TEHNIKE MIONICA (TOLIĆ)	Tolić bb	063/8689-440
Mionica	SERVIS BELE TEHNIKE SBT	Selo Dučić Gornja Toplica	014/66-330 063/8649-810
Mladenovac	ON-LINE SZTR	Milutina Milankovića 14/1	011/6234- 813 065/8220-411
Negotin	PREDIĆ PROMET OD	12. septembra 14	019/544-969
Negotin	TWEETY TR, ANA RADOVANOVIĆ PR	Kneza Mihaila 50	019/547-936 063/8544-289
Niš	ELEKTROTERM POTIĆ d.o.o.	Obilićev venac 5	018/516-555 062/1140-603
Niš	FRIGO ANJA	Bubanjska 16	018/280-169 064/1522-627
Niš	FRIGO M	Rentgenova 17/26	064/5451-381
Niš	FRIGO PINGVIN	Cvijičevo sokače br.8 Jelašnici	064/2255-710
Niš	FRIGOLUX	Ljubomira Nikolića 19/8	065/4243-700
Niš	FRIGOMARKET PLUS	Obilićev venac 2	018/259-444 063/8967-347
Niš	FRIGOMARKET PROMET	Jovana Ristića 55	065/8967-347
Niš	INSTAL ELEKTRIK	Kosovke devojke, treći prilaz br.5	063/8738-588
Niš	MD TRADE	Žarka Đurića 12a	018/224-114 063/7252-085
Niš	TOTAL KLIMA	Francuska 6	063/467-128
Niš	YU MARKET	Južnomoravskih brigada 15	064/1483-469
Niška banja	KLIMA SISTEMI PETKOVIĆ	Carice Teodore 10a	018/4548-208 060/5060-177
Nova pazova	FRIGO STANKOVIC	Vuka Karadžića 98	065/3319-577
Nova pazova	GORAN IN	R.Pavlović 18	063/267-064
Novi kneževac	ELEKTROSERVIS	Zmaj Jovina 67	0230/81-284 063/539-720
Novi sad	HERC d.o.o. Veternik	Bulevar Evrope 19	021/2544-864 063/542-131
Novi sad	ELZO SERVIS	Bul. Jovana Dučića 25/143	021/400-943 061/2312-844

Novi sad	FRIGO-MILAN SZR MILAN LUŽAIĆ PR	Ljubena Karavelova 17	064/1143-903
Novi sad	MISTER COOL	Pavleka Miškina 31	021/6398-350 063/344-667
Novi sad	PROSPERO d.o.o.	Narodnog fronta 30	021/453-869 063/512-671
Novi sad	SILER	Stanoja Glavaša 114	021/503-218 066/333-109
Obrenovac	FRIGO NIDŽA	Kralja Petra I 15	011/7872-228 064/3675-742
Obrenovac	MICROHARD	Miloša Obrenovića 140	063/308-114
Obrenovac	ŠAINOVIĆ I SINOVI	Belopoljska 1	011/8725-799
Odžaci	BAGZI TIM	Jurija Gagarina 24	069/2644-787
Odžaci	ŠPAKI ELEKTRO	Hajduk Veljka 13	063/8122-890
Opovo	PR TRGOVINSKA RADNJA I SERVIS NICOL-COMERC	B.Kidriča 25	013/682-280
Pančevo	FRIGO ACA PAN	Narodnog Fronta br.5	013/602-696 064/1472-547
Pančevo	FRIGO PEĐA	Karađorđeva 67	013/301-300 063/7712-416
Pančevo	FRIGOINŽENJERING	Petra Kočića 2	013/512-780 063/329-433
Pančevo	RANZ FRIGOELEKTRO	Milke Marković 5	064/1826-615
Pančevo	SERVIS BUNDALO	Đerdapska 16	013/371-530 060/3715-300
Pančevo	SERVIS RATKOVIĆ	Semberijska 14	013/370-101 063/472-524
Paraćin	DRAGAN SIMIĆ PR KLIMA EUROCOOL	Lebina bb	062/9744-356
Paraćin	SALE SAT	Vojvode Mišića 19	035/565-290 060/5565-290
Paraćin	SERVIS EUROCOOL	Davidovac bb	069/606-704
Petrijevo	KLIMA SD	Nemanjina 10	063-665-550
Pirot	EKO MRAZ	Dragoljuba Milenkovića 28	010/311-141 063/8220-748
Pirot	SERVIS FRIGOSTROJ	Trg Republike 37	064/2624-800 010 336-607 064-2624-800
Pirot	TRGOVINSKA RADNJA STOJANOVIĆ	Nikole Pašića bb	064/2774-039
Požarevac	AGATEL DOO POŽAREVAC	Nemanjina 11	012/541-175 060/6410-766
Požarevac	AVS	Kosančićeva 23	012/556-188 069/1556-188
Požarevac	GSM&PC SHOP	Trg oslobođenja 3	012/532-551
Požarevac	ZENER	Mišarska 5	012/550-536 069-135-1903
Priboj	STZR STARI GRAD	12 Januar 30	033/2448-102 064/5595-825
Prokuplje	FRIGO-TERM CENIC	Jug Bogdanova 50	064/4429-091

Ratkovo	FRIGO MIKOVIĆ	Ratka Pavlovića 37	063/8418-229
Ruma	COOL WATT	Vrdnicka 78	060/5005-200
Ruma	RADOVAN STOJADINović PR ZANATSKA RADNJA SBT RAŠA	Vladimira Nazora 4	060/4713-120
Ruma	T.C.SISTEM	Prvomajska 46	022/471-584 064/9842-064
Sefkerin	FRIGOMANEX	Jna 47	066/5511-536
Senta	OMEGA ELEKTRO SERVIS I PREVOZNIK	Madrač Imrea9/A	024/815-565 064/0812-720
Smederevo	ANTARTIK	Partizanska 75	062/362-481
Smederevo	ELEKTRO DIPOL	Oslobođenja 66	064/3676-765
Smederevo	FRIGOSISITEM-SD	Crvene armije 55	064/1205-661
Smederevo	FINE COOLING	Kosovke devojke 11	060/5005-663
Smederevo	SATURNUS	Karađorđeva 12/136	026/616-785 063/231-631
Smederevska palanka	MARINKO MAJSTOR	Srpskog ustanka 123/2	063/7747-441
Sombor	SERVIS DALE	Miladina i nikole Kunića 7	025/302-339 063-554-082
Sombor	ZTKR ELEKTRON-M	Nikole Vukičevića 5/2	025/450-397 063/7732-675
Sremska mitrovica	DELTA PLUS	Fruškogorska25	022/617-890 064/1237-670 i 060/6280-999
Sremska mitrovica	DMG TIM	Marka Peričina 3/7	064/8709-111
Sremska mitrovica	KLIMATRONIK SERVIS	Josifa Rajačića 14	060/1754-444
Srpski miletić	FRIGO DADO	Dunavska 11	025/5764-841 063/593-466
Stara pazova	ETERM	Janka Čajaka 20	022/312-293 062/592-181
Stara pazova	SISTEM PLUS	Zmaj Jovina 15	060/6606-891
Subotica	BX COOL COMPLEX DOO	Istarska 19	064/6808-900
Subotica	CITY RTV	Zrinjskog i Frankopana 36	024/533-070 063/533-078
Subotica	DADO SERVIS	Bihačka 17	024/543-031
Subotica	ELEKTRIČAR 024	Jelene Četković 22	061/2701-854
Subotica	ERA SZR	Jovan Mikića 150	024/532-916 063/8631-576
Subotica	IVICA STANTIĆ PR FRIGO LINE SU	Svete Katarine 36	066/001-989
Subotica	MEGA ELEKTRO	Stipe Grgića 75	024/536-514 063/504-537
Subotica	MIDDLE TECH Robert Sabo PR	Bele Bartoka 52	024/263-177 064/6694-903
Subotica	NM INŽENJERING	Španskih Boraca 99	069/2394-718
Subotica	SLAĐAN STEVIĆ PR GEKKON SERVIS	Bokeljska 36	063/662-442
Subotica	SU EKONOMIK SZR	Marka Oreškovića 16	024/566-533 063/1056-788

Subotica	WM servis	Ruzmarina 2 ; PJ Frankopanska 36	024/523-764 063/519-505
Surdulica	PTMR COLESOFT	Srpskih Vladara 51	064-6339-915
Šabac	AXEL SERVICE d.o.o.	Vladike Joanikija Neškovića 4	015/304-445 063/326-303
Šabac	CENTRAL SERVICE d.o.o.	Prote Smiljanica 52	015/319-530 063/346-222
Šabac	HARMONIKA	Marička 23	015/304-246 063/362-218
Šabac	SERVIS I TRGOVINA MIJAILOVIC	Prote Smiljanica 2	064/4088-015
Šabac	ZTR OBRADOVIĆ	Kralja Milana 47a	015/344-997
Šid	FRIGOMONT	Vojvođanska 104 c	022/731-634 063/8186-751
Šid	MEGA SERVIS SZR	Solunskih dobrovoljaca 62, Berkasovo	022/718-230 063/8268-326
Šid	SZR SUBIĆ	Petra Kočića 44	022/711-448 061/1737-366
Štubik	FRIGO MIČA	Beogradska bb	063/8033-109
Tečić	AKTIMO	Tečić bb	069/3002-240
Trstenik	SZR FRIGO SERVIS	Odžaci bb	037/711-825 064/1816-341
Ub stublenica	TMD INSTAL	Milana Munjaša br1	065/6511-553
Užice	ELEKTROUNIVERZAL	Vidovdanska 32	064/6145-808
Užice	FRIGO-M	D Tucovića 151/2	064/2392-971
Valjevo	FRIGO-ELEKTRO SERVIS	Čegarska 11	014/226-964
Valjevo	STR AŠKOVIĆ	Jakova Nenadovića 20	014/230-049 063/8154-767
Valjevo	UNIKOM UNISAT STZR JAGODIĆ DUŠKO	Uzun Mirkova bb	064/2356-777
Varvarin	KUĆA TEHNIKE	Jove Kursule BB	037/789-402
Varvarin	SBT 2017	Lole Ribara 18	064/1398-274
Velika moštanica	DELTA FRIGOMATIC DRAGAN	1. maj 77	011/4094-844
Velika plana	TEHNOSERVIS	Nikole Pašića bb	026/522-097 062/261-622
Veliko gradište	FRIGO SERVIS	Vojvode Milenka 3	012/661-050
Vladičin han	NIKOLA KOSTIĆ PR 13 OKTOBAR	Beogradska 29	069/5501-017
Vlasotince	SERVIS RANĐELOVIĆ	12. brigade bb	016/876-181 063/8220-926
Vojka	FRIGO MITO	Svetog Save 99	063/1777-335
Vranje	ELEKTROFRIGO	Prizrenska 6	063/1196-660
Vrnjačka banja	FRIGO ELEKTRIK LUKIC	Nemanjina 15	036/612-080 064/1940-733
Vrnjačka banja	SLOBODAN ĐURIĆ PR FRIGOCIPELEKTRON	Gočka 92, Ruđinci	036/5469-161 064/1925-438
Vršac	R.Z.P.K.A I TRGOVINA BEOSERVIS	Svetozara Miletića 84	064-5403-280
Vršac	TERMOMIKI	Svetosavski trg 6a	062/461-109
Vučje	FRIGO SISTEM	JNA 38	016/427-382 063/7603-509

Zabrđe kod petrovca	FREON	Zabrđe BB	063/388-750
Zaječar	MILENKOVIĆ SERVIS OBOD 2	Kursulina 20	019/463-047 063-485-875
Zaječar	SZR KLIMA ZAJEČAR	Nikole Pašića 224	063/8468-504 063/8141-396
Zrenjanin	ART COOL	Ivana Aćina 35	023/530-877 063/7763-259
Zrenjanin	KLEM	S.Mokranjca12	060/0525-901
Zrenjanin	KLIMA CENTAR	Valjevska 25	060-5114-949
Zrenjanin	RADIVOJ GAGIĆ PR SERVIS GAGIĆ	Rade Trnića 31	064/2674-400
Zrenjanin	ZDRAVKO PETROVIĆ PR SERVIS BELE TEHNIKE	Bačka 130	063/515-562
Žabalj	DEJAN ŠARIN PR D&S KLIMA SERVIS	Petra Kočića	069/1465-227

POŠTOVANI!

Zahvaljujemo na kupovini Vivax uređaja i nadamo se da ćete biti zadovoljni odabirom. Ako u garantnom roku bude potrebna popravka proizvoda, molimo savjetujte se sa ovlaštenim prodavačem koji Vam je proizvod prodao ili nas kontaktirajte na dole navedene brojeve i adrese. MOLIMO VAS DA PRIJE UPOTREBE PROIZVODA PAŽLJIVO PROČITATE UPUTSTVA PRILožENA UZ PROIZVOD!

GARANTNI LIST

VIVAX

BiH

MODEL UREĐAJA

SERIJSKI BROJ

DATUM PRODAJE

BROJ RAČUNA PRODAVAOCA

POTPIS I PEČAT PRODAVAOCA

1. Preuzimamo obavezu da besplatno popravimo ili zamijenimo neispravne dijelove Vivax cool klima uređaja koji bi se takvim pokazali za vrijeme trajanja garancije, kao greška prilikom izrade ili montaže
Ovom garancijom garantujemo da će predmet ove garancije raditi bez pogreške uzrokovane eventualnom lošom izradom ili lošim materijalom izrade. Svi, eventualno nastali, kvarovi biće besplatno otklonjeni u ovlaštenom servisu u garantnom roku.

USLOVI GARANCIJE:

2. Garancija na Vivax cool klima uređaje počinje teći od dana kupovine proizvoda i traje **24 mjeseca**, osim modela **ACP-xxxxCCxxxxx, ACP-xxxxCTxxxxx, ACP-xxxxDTxxxxx, ACP-xxxxCFxxxxx, ACP-xxxxFSxxxxx** za koje vrijedi garancija u trajanju od **12 mjeseci**
3. **Garancija na uređaje u upotrebi produžuje se za sljedećih 12 mjeseci nakon izvršenja garantnog servisnog pregleda od strane ovlaštenog servisa.**
4. Garancija se može produžavati ukupno **tri puta**, osim modela **ACP-xxxxCCxxxxx, ACP-xxxxCTxxxxx, ACP-xxxxDTxxxxx, ACP-xxxxCFxxxxx, ACP-xxxxFSxxxxx** za koje se garancija može produživati četiri puta, što u ukupnom trajanju može iznositi maksimalno **60 mjeseci**
5. Garantni servisni pregled naplaćuje ovlašteni servis po cjenovniku zastupnika KimTec d.o.o. i/ili Kim Tec servis d.o.o. i ovjerava garantni list što dokazuje produženje i valjanost garancije
6. **Garancija vrijedi ako su montaža ili servis Vivax cool klima uređaja obavljani od strane ovlaštenog servisa kojeg je ovlastio zastupnik Kimtec d.o.o..**
7. Vivax cool klima uređaj kao cjelinu čine unutarnja jedinica, instalacija i vanjska jedinica koji su pravilno odabrani i koji međusobno odgovaraju po modelu i snazi.
8. U slučaju kvara na Vivax cool klima uređaju obvezujemo se da ćemo isti popraviti u najkraćem mogućem roku, a najkasnije u roku 45 dana, ako se Vivax cool klima uređaj ne može popraviti ili se ne popravi u roku od 45 dana, biće zamijenjen novim. Ako popravak Vivax cool klima uređaja traje duže od 10 dana, garancija će se produžiti za vrijeme trajanja popravka.
9. Garancija se priznaje samo uz račun o kupovini, te uz ovaj garantni list koji mora biti ispravno popunjen i ovjeren od strane prodavca, ovlaštenog montažera ili servisera.
10. Davaoc garancije osigurava servis i rezervne dijelova 7 godina od datuma kupnje Vivax cool klima uređaj
11. **GARANCIJA NE OBUHVATA:**
Redovnu provjeru, održavanje uz zamjenu dijelova koji se troše normalnom upotrebom, prilagođavanje ili promjene za poboljšanje proizvoda za primjenu koji nisu opisane u tehničkim uputstvima za korištenje, osim ako je za te preinake predočena saglasnost M SAN GRUPA d.o.o.; i KimTec d.o.o. i/ili Kim Tec servis d.o.o.
12. **Garancija se ne priznaje u sljedećim slučajevima:**
Ako kupac ne predoči ispravan garantni list i račun o kupovini.
Ako se kupac nije pridržavao uputstava o korištenju proizvoda.
Ako je proizvod otvaran, prepravljan ili popravljan od neovlaštene osobe.
Ako su kvarovi na proizvodu nastali djelovanjem više sile kao što su: udar groma, strujni udari u električnoj mreži elementarne nepogode i slično.
Ako su kvarovi nastali oštećivanjem zbog nepropisane upotrebe ili nepravilnim transportiranjem. Ako je kvar nastao pogreškom u sustavu na koji je proizvod priključen.
Ovom garancijom nisu obuhvaćene neispravnosti koje bi nastala zbog nepažljivog ili nestručnog rukovanja, zbog nepoštivanja uputa proizvođača za rukovanje tj. zbog bilo koje okolnosti koja se ne može pripisati grešci izrade uređaja. Montažom, servisnim pregledom ili popravkom Vivax cool klima uređaja od strane neovlaštenog servisa, radionice ili treće osobe, kupac Vivax cool klima uređaja gubi pravo na garanciju.
Iz garancije je isključena odgovornost za eventualne povrede koje bi mogle pretrpjeti osobe ili životinje, odnosno za bilo koje štete nastale funkcioniranjem ili nefunkcioniranjem uređaja
Garantni kuponi služe za pravdanje popravaka uređaja
Prilikom popravka servis ima pravo zadržati jedan garantni kupon

Naziv firme davatelja garancije: **Kim Tec d.o.o., Poslovni centar 96-2, 72250 Vitez,**
Tel: 030 718 800, FAX: 033 755 897,
e-mail: vivax@kimtec.ba

DATUM SERVISNE INTERVENCIJE		
DATUM POPRAVKA		
DATUM SERVISNE INTERVENCIJE		
DATUM POPRAVKA		
DATUM SERVISNE INTERVENCIJE		
DATUM POPRAVKA		

Ugradnja

DATUM UGRADNJE	OVLAŠTENI SERVIS I POTPIS

Servisni periodični pregled i održavanje:

Servisni pregled 1	Ovlašteni servis:
Datum:	
Vrijedi do:	
Servisni pregled 2	Ovlašteni servis:
Datum:	
Vrijedi do:	
Servisni pregled 3	Ovlašteni servis:
Datum:	
Vrijedi do:	
Servisni pregled 4*	Ovlašteni servis:
Datum:	
Vrijedi do:	

* **Servisni pregled 4 vrijedi samo za modele s osnovnom garancijom od 12 mjeseci**

Grad	Servis	Adresa	Telefon
Vitez	Kim Tec-Servis d.o.o.	Poslovni centar 96-2	030718844
Banovići	Servis rashladne op. i bijele teh. Klimatronik	119 Muslimanske brdske brigade	061 287 708
Banja Luka	Servis Preradović	Oplenačka br.2.	051 280 500, 051 280 505,
Banja Luka	MCT Elektronik d.o.o.	Obilićeva 4 Trn	051 508 080
Banja Luka	Sloboda SOD	Milice Stojadinović S.6	065 523 658, 051 438 908
Banja Luka	Kod Ivice szr rtv servis	Voždovačka 7	051-301-449
Banja Luka	East Code d.o.o.	Bulevar Desanke M. 10	051 435 595
Banja Luka	Frigomatik d.o.o.	Petra Preradovića 13	051 315 950
Banja Luka	Elektronik servis s.p. Rosić	Zemunska 6	051/354-802
Banja Luka	Dekta PC	Srpska 107	065 446 333, 051 216 292
Banja Luka	Elektromont s.o.	Nenada Kostića 92	065 566 141, 051 386 008
Bihać	Elektronik d.o.o.	Trg Slobode 8	037 222 626
Bijeljina	Szr RTV Servis TM-Elektronika	Galac 140	055 207 294
Bijeljina	Sony Computers	Filipa Višnjića 67	065 584 303, 055 215 999
Bijeljina	Elkos	Vojvode stepe 10A	065 209 009
Bijeljina	BG elektronik	Meše Selimovića 45	055 201 001
Bijeljina	Copitrade d.o.o.	Njegoševa 6	055 207 755
Bijeljina	MaxMare d.o.o.	Meše Selimovića 4	055 225 040
Bijeljina	Elektro servis ZTR	Dimitrija Tucakovića 160	055 243 900, 065 517 553
Bosanska Krupa	Frigo Sani	Hasana Kikića 2	061 520 661
Bosanska Krupa	Instal-N	Sokak bb	061 935 535
Brčko	Elektro servis Rain	Bračće Čuskića 24	065 621 645, 049 214 780
Brčko	Goja	Uzunovića 34	049 214 788, 066 451 821
Brčko	MD Montel d.o.o.	Bračće Čuskića	065 532 001
Brčko	Servis Đukanović	R.DŽ. Čauševića 8	037 222 626, 065 529 798
Brčko	Damir-D-S	Mostarska 156C	061 961 609
Brčko	Konak d.o.o.	Rizaha Štetića	049 235 230
Brod	GG Elektro	Kralja P. oslobođioca	065 0130645
Cazin	Univerzal elektro obrt	Gen. Izeta Nanića	037 511 590, 061 794 935
Čapljina	Hipex d.o.o.	Gabela bb	063 323015
Derventa	Elin-M s.p.	1.maja br. 111	053 971 270, 065 478 903
Derventa	AMD elektro	Vase Pelagića 80	065 634 985

Derventa	Audio Video Cen. Danijel s.p.	N. Pašića 44	065 076 788
Doboj	Gama a&a sztur	Celjska 41	053 226 966
Doboj	EM-elektronik	Kralja Aleksandra 211	066 804 663
Goražde	Tehnika d.o.o.	Mravinjac bb	061 156 046
Gračanica	Dinnet d.o.o.	Kamenica bb	062 346 289
Gradačac	Elektroservis Hido	H.K. Gradašćevića 110	061 103 900, 061 178 431
Gradiška	Koming d.o.o.	Vindovdanska 21	065 525 637, 051 814 755
Gradiška	zr Frigoelektro	5. Kozarske brigade 11	066 488 479
Istočno Sarajevo	Frigo-elektro s.p.	Draže Mihajlovića 64	065 142 473
Istočno Sarajevo	Klima shop s.p.	Spasovdanska br.6.	057 344 104
Kakanj	Delta Term	Donji Banjevac	061 871 359
Kalesija	Obrt. Radnja Servis Gutić	Petrovice gornje bb	061 731 245
Kalesija	FinTech d.o.o.	Žrtava genocida u S.bb	035 631 111
Kiseljak Sarajevo	Michelangelo d.o.o.	Ive Andrića 1	063 339 044
Konjic	ZR Elektron	Varda30	061 153 988
Konjic	AC mont	Šunji 45	061 687 484
Kotor Varoš	SDM servis	Stefana Nemanje bb	065 587 740, 065 848 542
Kozarac	Ello	Kevljani	061 748 563
Livno	szr Servis Penjak	Brina bb	063 154 807
Lukavac	Imel d.o.o.	Sjendera Kulenovića bb	035 553504
Lukavac	PC oner d.o.o.	Branilaca Bosne bb	035 555 999, 061 724 775
Ljubuški	Šarmont, samostalni obrt	Proboj bb	063 898 873
Ljubuški	Elektroservis	Veljaci bb	063 372 605
Maglaj	PC Biro Shop	Viteške br.8.	032 604 330, 061 783 656
Mostar	Elektro Frigo Lerić tr	Šehovina 26	063 316 712, 036 577 407
Mostar	PC centar d.o.o.	Kralja Tvrtka 5	036 313 110
Mostar	Megamarkt d.o.o.	Muje Pašića bb	036 513 913
Mostar	Frigoterm d.o.o.	Vrapčići bb	036 575 130
Mostar	K.B. d.o.o.	Blajbluških žrtava b.b.	036 321 140
Novi Grad	Elektro frigo mont	Dobrljin 84	065 674 553
Orašje	MMC d.o.o.	VIII ulica bb	031 714 495, 063 714 495
Posušje	Digitrend d.o.o.	Vukovarska bb	039 680 920
Prijedor	Klima San	Boška Buhe 12	065 585 969
Prijedor	PR Media Market	Miloša obrenovića bb	052 233 833, 065 788 667
Prijedor	AC Frigo	Aerodromska ulica 3b	065 659 612
Prnjavor	Beki electronic	Vladike Platona 21	061 663 645
Rogatica	Elektromehanika	Zanatski trg br.1	065 341 135
Sanski Most	TNG d.o.o.	Otoke b.b.	037 684 701
Sanski Most	H-Mont	Banjalučka 21	062 5370298
Sarajevo	Asko szd	Igmanska 47	061/208 305

Sarajevo	Imtec	Pijačna 114	033 688 005
Sarajevo	AS Consult d.o.o.	Tvornička br. 3 Ilidža	061 162 755
Široki Brijed	Protehna d.o.o.	Knešpolje bb	063 440 652
Tešanj	Mepromex	Lepenica	032 662 795
Tešanj	Elektro Frigo	Raduša bb	062 984 117
Travnik	Elektro servis Agić	Mehmed Paše Kukavice	061 326 756
Trebinje	Elektro-Mehanika Milojević s.p.	Zasad bb	065 691419, 059 260 694
Trebinje	Krunić komerc d.o.o.	Luke Petkovića	059 273 040
Trebinje	Odavić d.o.o.	Vojvode Sindelića S4	059 272 010
Trebinje	Elektromontaža Trebinje d.o.o.	Kolubarska bb	059 261 081
Trebinje	Makel Instalacije d.o.o.	M. Crnjanskog 10	059 226 348
Tuzla	Ftešan	Genelac	035 251479
Tuzla	Euroline d.o.o.	Stupine 37	061 101 717, 035 276 228
Tuzla	Telix d.o.o.	Rudarska 61	035 277 100, 061 138 470
Tuzla	SK Sistem	Ivana Markovića	035 311 650
Tuzla	o.d. el.servis Klimalux-Dine	Slavka Mičića 12	061 140652
Tuzla	Frigo Servis	Nesiba Malkića 6	061 724 026
Tuzla	MOS Tech d.o.o.	Branislava Nušića 51	035 287 287
Velika Kladuša	Elektron	Trnivačka 8	037 770 514, 061 772 737
Velika Kladuša	Elektronika i Telekomunikcije	Kozaračka br.14	037 771 955, 061 591 702
Velika Kladuša	Dess centar d.o.o.	1.maj bb	037 772 207
Velika Kladuša	Prodata d.o.o.	Mahmuta Zulića bb	037 770 079
Visoko	Obrt Telecomp	Gornje Rosulje bb	061 401 219
Visoko	Mualvis d.o.o.	Ibrahima Hodžića 2	061 146 238
Višegrad	sztr Kruna	Kralja Petra bb	065 626 561 , 058 620 943
Vitez	Eltih s.z.r.	Stjepana Radića 78	063 333 401
Zenica	Intercom	Vrandučka 71b	032 446 580
Zenica	PPUD Klimatizacija-grijanje d.o.o.	Sarajevska 290	061 137 338, 070 216 440
Zenica	DR Elfix	Zmaja od Bosne bb	062 402 040
Zepče	Frigo elektronik d.o.o.	Stjepana Tomaševića bb	032 881 762, 061 108 510
Zvornik	BMG elektronik ztr sp	Vuka Karadžića	056 215 300, 065 958 025
Živinice	Refresh inženjering d.o.o.	25. novembar , lamela IV	061 655 583
Živinice	EM electronics d.o.o.	Pašage Gogića bb	035 773 408, 061 100 150
Živinice	Fleš inženjering	Alije Izetbegovića 32	061 655 853

ПОЧИТУВАНИ ПОТРОШУВАЧИ!

Ви благодариме што одбравте да купите клима уред Vivax cool. Се надеваме дека ќе бидете задоволни со Вашиот избор.

ПРЕД УПОТРЕБА НА ПРОИЗВОДОТ, ВЕ МОЛИМЕ ВНИМАТЕЛНО ДА ЈА ПРОЧИТАТЕ ТЕХНИЧКАТА ДОКУМЕНТАЦИЈА И ПРИЛОЖЕНИТЕ УПАТСТВА!

ГАРАНТЕН ЛИСТ

VIVAX

МК

МОДЕЛ НА УРЕД

СЕРИСКИ БРОЈ

ДАТУМ НА ПРОДАЖБА

БРОЈ НА СМЕТКА

НАПРОДАВАЧОТ

ПОТПИС И ПЕЧАТ НА ПРОД.

ДАТУМ НА МОНТАЖА

СЕРВИС/МОНТАЖЕР

Со оваа гаранција производителот ви гарантира преку увозникот Паком Компани дооел за во Македонија бесплатна поправка а на уредот во склад со важечките прописи наведени во овој гарантен лист.

- Преземаме обврска бесплатно да ги замениме или поправиме неисправните делови на клима уредот Vivax cool чија неисправност се појавила за време на гарантниот рок како грешка во изработката
- Гаранцијата на уредите Vivax cool започнува да тече од денот на купувањето на производот и трае **24 месеци** освен за моделите **АСР-xxxxСХxxxx, АСР-xxxxСТxxxx, АСР-xxxxDTxxxx, АСР-xxxxCFxxxx, АСР-xxxxFSxxxx** за кои гаранцијата трае **12 месеци**.
- Гаранцијата на уредите може да се продолжи за дополнителни **12 месеци по извршен сервисен преглед** од страна на овластен сервис.
- Гарантниот сервисен преглед го наплатува овластениот сервис согласно ценовникот на застапникот Паком Компани дооел и го заверува гарантниот лист со што се докажува продолжувањето и важноста на гаранцијата.
- Гаранцијата важи ако монтажата и сервисните услуги на клима уредот Vivax cool се извршени од страна на овластен сервис од страна на застапникот Паком Компани.
- Vivax cool клима уредите се составени од внатрешна единица, инсталација и надворешна единица кои се внимателно одбрани и компатибилни според моделот и силата.
- Во случај на појава на дефект кај клима уред Vivax cool се обврзуваме дека ќе извршиме поправка во најкраток можен рок а најдоцна до 30 дена.
- Ако не може да се поправи уредот Vivax cool или не биде поправен во рок од 30 дена, ќе биде заменет со нов.
- Ако поправката на клима уредот Vivax cool трае подолго од 10 дена, гаранцијата се продолжува за времетраењето на поправката.
- Гаранцијата се признава само со приложена сметка и овој гарантен лист кој мора да биде исправно пополнет и заверен од страна на продавачот, овластениот монтажнер и сервисер.
- Давателот на гаранцијата обезбедува сервис и резервни делови за време од 7 години од датумот на купување на клима уредот Vivax cool.
- Во гаранцијата не се вклучени дефектите што настанале поради неисправна струјна мрежа, преднапонски удари, удари од гром или други временски непогоди и оштетувања предизвикани од виши сили
- Со оваа гаранција не се опфатени неисправностите кои би можеле да настанат поради невнимателно или нестручно ракување, поради непочитување на упатствата на произведувачот за ракување или други околности што не претставуваат грешка во изработката на уредот. • Со монтажа, сервис или поправка на клима уредите Vivax cool од неовластен сервис, работилница или трети лица, купувачот на клима уредот Vivax cool губи право на гаранција.
- Од гаранцијата е исклучена одговорност за евентуални повреди врз лица и животни односно штети што настанале од функционирањето или нефункционирањето на уредот.
- Гарантните купони служат за правдање на поправките на уредот.
- При поправката сервисот има право да задржи еден купон.

Име на фирмата-давател на гаранција: Паком Компани ДООЕЛ
ул. Јадранска Магистрала 12, 1000 Скопје, тел.02 3202-800

Централен сервис: Контакт 2000-Скопје
ул.10 бр.10 Аеродром, Скопје
Тел. 02 246-0000

Паком Компани дооел,
Јадранска магистрала бр.12, Скопје
Тел. 02/ 3202 800, факс 02/3202 892

ДАТУМ НА ПРИЕМ НА УРЕДОТ ВО СЕРВИС		
ДАТУМ НА ПОПРАВАЊЕ		
ДАТУМ НА ПРИЕМ НА УРЕДОТ ВО СЕРВИС		
ДАТУМ НА ПОПРАВАЊЕ		
ДАТУМ НА ПРИЕМ НА УРЕДОТ ВО СЕРВИС		
ДАТУМ НА ПОПРАВАЊЕ		

ИНСТАЛАЦИЈА

ДАТУМ НА ИНСТАЛАЦИЈА	ОВЛАСТЕН СЕРВИС И ПОТПИС

СЕРВИСЕН ПРЕГЛЕД ОД СТРАНА НА ОВЛАСТЕН СЕРВИС:

Сервисен преглед 1	Овластен сервис:
Сервис:	
Датум / Важи до :	
Сервисен преглед 2	Овластен сервис:
Сервис:	
Датум / Важи до :	
Сервисен преглед 3	Овластен сервис:
Сервис:	
Датум / Важи до :	
Сервисен преглед 4*	Овластен сервис:
Сервис:	
Датум / Важи до :	

* Сервисен преглед 4 важи само за модели со основна гаранција од 12 месеци.

Град	Сервис	Адреса	Телефон
Битола	Фригомонт	Трифун Пановски 28	070 269 313
Битола	Г Монт	Дебарска 125б	075 694 058
Велес	Електрон	Маршал Тито 108	043 231 381
Гевгелија	Хот Контрол	Солунска 5	075 650 888
Гевгелија	Еко Фриго Терм	Иво Лола Рибар 43	034 216 948
Гостивар	Сервис Фриго	Никола Парапунов 72	070 215 420
Демир Хисар	Алианса Клима Контрола	2-ри Септември бр.2	075 387 522
Дојран	АБА Пеливанов	с. Фурка	071 471 583
Кавадарци	Далас Експрес	Вишешница 6	043 416 869
Кавадарци	Тим Корпорејшн (КЛИМИ.МК)	Ѓуро Салај 15-1/11	070 325 300
Кавадарци	Аџе Сервис	Бел Камен 45	070 394 374
Кичево	Разлади ЕМ-АА	4-ти Јули 125	071 338 875
Кочани	Ипсе Инт дооел	Скопска 2/7	075 905 525
Кочани	Филаделфија	Цар Самуил 53б	033 279 654
Кратово	Делта Инженеринг	Лазар Софијанов 7	070 800 422
Крива Паланка	Ампер Младен	Борис Трајковски 19	031 374 083
Куманово	Мулти Шоп Иги	Пионерска 13	031 413 400
Охрид	Рит Електроника	Туристичка 44а	046 261 281
Пехчево,Берово, Делчево, Мак. Каменица	Алфа Електротехника	Ванчо Китанов 17	070 210 685
Прилеп	МИС Електрокомпани	11 Октомври 7А	048 427 009
Прилеп	Владо Компани	Струшка 40/1	048 551 290
Прилеп	Електро Точила	Сотка Ѓорѓиоски бб.	070 208 290
Пробиштип	Сервис Диме	Едвард Кардељ 5	075 546 531
Ресен	Владо Блажевски		070 249 343
Свети Николе	С-М	Ленинова бб	070 632 829
Скопје	Контакт 2000	Борис Трајковски-7 бр.85	02 2460 000
Скопје	Филекс-Ком	Франц Прешерн 255	02 3232 228
Скопје	ТАС Предраг	Мирковци бб	070 370 118
Струга	Мактри Ојлески	Наум Наумоски Борче 28	075 521 691
Струмица	Електро Клима	Братство-Единство 46	072 243 434
Тетово	Стартер Фон	ул. 120 бр.10	044 333 590
Тетово	Еко Клима ии	ул. 19-ти Ноември бр. 5	076 452 004
Тетово	Фриго Нова	ул. Гостиварска бр.5	070 544 587
Штип	Сервис Дени	Косовска 105	070 720 709
Штип	Сервис Деспот	Милојкова 9	077 697 571

POŠTOVANI

Zahvaljujemo na kupovini Vivax uređaja i nadamo se da ćete biti zadovoljni izborom. Ako u periodu u kojem imate pravo na reklamaciju bude potreban popravak proizvoda, molim savetujte se sa ovlašćenim prodavačem koji Vam je proizvod prodao il/i nas kontaktirajte na dolje navedene brojeve i adrese.

MOLIMO VAS DA PRIJE UPOTREBE PROIZVODA PAŽLJIVO PROČITATE TE HNIČKU DOKUMENTACIJU I UPUTSTVA KOJI SU PRILOŽENI UZ PROIZVOD!

IZJAVA O SAOBRAZNOSTI

VIVAX

CG

MODEL UREĐAJA

SERIJSKI BROJ

DATUM PRODAJE

BROJ RAČUNA PRODAVCA

POTPIS I PEČAT PRODAVCA

- Ovom izjavom o saobraznosti proizvođač proizvoda, preko KIM TEC CG d.o.o., kao uvoznika i davaoca prava u Crnoj Gori osigurava besplatan popravak istog u skladu s vazećim propisima i u skladu s uslovima opisanim u ovoj izjavi o saobraznosti.
 - Ovom izjavom o saobraznosti ističemo da će predmet ovog prava raditi bez greške uzrokovane eventualnom lošom Izradom i lošim materijalom izrade. Svi eventualno nastali kvarovi biće besplatno otklonjeni u ovlašćenom servisu u predviđenom roku za reklamaciju.
 - Rok za reklamaciju proizvoda počinje od dana kupovine proizvoda i traje **24 meseca**.
 - Rok za reklamaciju proizvoda u upotrebi produžuje se za sljedećih 12 mjeseci nakon izvršenja kontrolnog servisnog pregleda od strane ovlašćenog servisa.**
 - Rok za reklamaciju proizvoda može se produžavati ukupno tri puta, što u ukupnom trajanju može iznositi maksimalno 60 mjeseci**
 - U slučaju kvara na proizvodu koji je predmet reklamacije, obavezujemo se da ćemo isti popraviti u najkraćem mogućem roku, a najkasnije u roku od 15 dana. Ako se proizvod ne može popraviti ili se ne popravi u roku od 15 dana, biće zamijenjen novim .
 - Pravo na reklamaciju se priznaje uz fiskalni račun o kupovini, ili uz ovu izjavu o saobraznosti koji mora biti ispravno popunjen odnosno mora sadržati datum prodaje, pečat i potpis prodavca.
 - Davalac izjave o saobraznosti osigurava servis i rezervne djelove u razumnom vremenskom periodu.
- PRAVO NA REKLAMACIJU NE OBUHVATA**
- Redovnu provjeru, održavanje uz zamjenu dijelova koji se troše normalnom upotrebom. Prilagođavanje ili promjene za poboljšanje proizvoda za primjenu koje nijesu opisane u tehničkim uputstvima za korišćenje, osim ako je za te promjene predočena saglasnost KIM TEC CG d.o.o.
 - Pravo na reklamaciju se ne priznaje u sljedećim slučajevima:
 - Ako kupac ne priloži ispravan reklamni list ili račun o kupovini.
 - Ako se kupac nije pridržavao uputstva o korišćenju proizvoda.
 - Ako je proizvod otvaran, prepravljan ili popravljan od neovlašćene osobe.
 - Ako su kvarovi na proizvodu nastali djelovanjem više sile kao što su: udar groma, strujni udaru u električnoj mreži elementarne nepogode i slično.
 - Ako su kvarovi nastali oštećivanjem zbog nepropisane upotrebe ili nepravilnim transportovanjem.
 - Ako je kvar nastao greškom u sistemu na koji je proizvod priključen.
 - Ova Izjava o saobraznosti ne mijenja zakonska potrošačka prava važeća u Crnoj Gori u odnosu na ona koja propisuje proizvođač

Naziv davaoca izjave o saobraznosti:

Kim Tec CG d.o.o. Ćemovsko polje bb, 81000 Podgorica, Crna Cora

Centralni servis (call centar):

Kim Tec CG d.o.o. Ćemovsko polje bb, 81000 Podgorica

Tel: 020/608-251,

E-mail za opšte upite: servisi@kimtec-ca.com

DATUM SERVISNE INTERVENCIJE		
DATUM POPRAVKA		
DATUM SERVISNE INTERVENCIJE		
DATUM POPRAVKA		
DATUM SERVISNE INTERVENCIJE		
DATUM POPRAVKA		

Ugradnja

DATUM UGRADNJE	OVLAŠĆENI SERVIS I POTPIS

Servisni periodični pregled i održavanje:

Servisni pregled 1	Ovlašćeni servis:
Datum:	
Vrijedi do:	
Servisni pregled 2	Ovlašćeni servis:
Datum:	
Vrijedi do:	
Servisni pregled 3	Ovlašćeni servis:
Datum:	
Vrijedi do:	

POPIS SERVISNIH MJESTA

VIVAX

CG

Grad	Servisi	Adresa	Telefon
Podgorica	D-MK ŠĆEPANOVIĆ doo	Dalmatinska bb	068-501-209 067-501-209
Podgorica	KLIMA M doo	Miladina Popovića 155	067-261-535
Podgorica	TmušićTermo Tehnika	Pavla Mijovića bb	067-181-482
Bar	FRIGO TIM doo	Bulevar DJ.K.Skenderbega	069-312-312 030-411-999
Bar	NS ELEKTRONIX doo	Bjeliši bb	069-527-638
Budva	NS ELEKTRONIX doo	Bjeliši bb	069-527-638
Herceg novi	MILMONT doo	V Crnogorske brigade br.5	067-584-922
Herceg novi	KOMPRESOR doo	Njegoševa 150	031 -323-503
Herceg novi	KOROVljeVIĆ doo	Zelenika, Kuti bb	067-606-099
Kotor	TERMOSTIL doo	Vidikovac bb	067-232-632
Niksic	ElkoFrigoTeam doo	Miolje polje bb	068-000-701
Tivat	SERVISCOMMERC D.O.O.	Nikole durkovića	032-674-619
Ulcinj	FRIGO TIM doo	Bulevar DJ.K.Skenderbega	069-312-312 030-411-999

TË NDERUAR BLERËS

Faleminderit për blejjen tuaj dhe shpresoj se ju do të jenë të kënaqur me përzgjedhjen. Nëse periudha e garantonit është e nevojshme për të riparuar produktin, ju lutem konsultohuni me shitësin

Apo me me personin i cili jua shet produktin tone

JU LUTEM LEXONI ME KUJDES PARA PËRDORIMIT PRODUKTIT DOKUMENTET TEKNIKE DHE MANUALET CILAT JANË VENDOSUR NË KUTI

LETGARANCIONI

VIVAX

KS

EMRI PRODUKTIT

LLOJI DHE MODELI

PRODHUESI

EMËRTIMI APO EMRI 1

SHITËSIT

NUMRI SERIAL

DATA SHITJES

VU LA:

NËNSHKRIMI I PËRSONIT ZYRTAR:

1. Kjo fletgarancion ju garanton që prodhuesi, nëpërmjet AskTec Ltd, si nje importues dhe ofrues i sigurisid ne Republikën e Kosovës, një riparim të lirë të njëte në përputhje me rregullat e zbatueshme në pajtim me kushtet e përshkruara në këtë fletgarancion .

KUSHTET E GARANCIONIT:

- Periudha e garancisë fillon nga dita e blerjes së produktit dhe periudha e garancisë është **24 muaj**, me përjashtim të modeleve: **ACP-xxxxCCxxxx, ACP-xxxxCTxxxx, ACP-xxxxDTxxxx, ACP-xxxxCFxxxx, ACP-xxxxFSxxxx** është **12 muaj**.
- Garancia për pajisjet në përdorim mund të zgjatet edhe për **12 muaj të tjerë pasi shërbimi i garancisë është kryer nga një qendër shërbimi e autorizuar.**
- Garancia mund të zgjatet tre herë, gjithsej tre herë me radhë, me përjashtim të modeleve **ACP-xxxxCCxxxx, ACP-xxxxCTxxxx, ACP-xxxxDTxxxx, ACP-xxxxCFxxxx, ACP-xxxxFSxxxx** maksimumi katër herë radhazi.
- Kjo fletgarancion, ne garantojmë se ju do të jetë subjekt i kësaj pune garancisë pa gabime të mundshme të shkaktuara nga mjeshtëri e profesionalizuar dhe të materialit të dobët. Të gjitha gabimet mund të ndodhin ne do t korrigjohen pa pagesë në një shërbim garancion të autorizuar.
- Në rast prishjes produktit do të mbulohet nga ky garancion , zotohemi për të rregulluar njëjtin sa më shpejt të jetë e mundur, dhe jo më vonë se 30 ditë. Nëse produkti nuk mund të riparohet ose nuk riparohet brenda 30 ditëve, ajo do të zëvendësohet.
- Nëse procedura riparimit zgjat më shumë se 10 ditë, garancioni do të shtyhet për kohëzgjatjen e riparimit.
- Garancioni është e njohur vetem me një faturë të shitjes, dhe me kartën e garancionit e cila duhet të plotësohet si duhet dhe duhet të përfshijë datën e shitjes, vula dhe nënshkrimi shitësit.

9. GARANCIONI NUK MBULON:

Inspektimit të rregullt, mirëmbajtjenndrrimi i pjesve hargjuese.

Rregullim ose ndryshim në përmirësimin e produktit për zbatimin që nuk janë përshkruar në udhëzimet teknike për përdorim, përveç modifikime paraqitura Me pëlqimi AskTec LLC

10. Garancioni nuk pranohet në këto raste :

Nëse një klienti nuk paraqet kartën e saktë garancionit dhe faturë blerje. Në qoftë se blerësi nuk përbush udhëzimet mbi përdorimin e produktit.

Nëse produkti është i hapur, modifikuar ose riparuar nga personi i paautorizuar.

Nëse dështimet produktit janë shkaktuar nga forcës madhore, të tilla si rrufeja, electriciteti në fatkeqësitë e rrjetit elektrike .

Nëse dështime shkaktuar dëme nga përdorimi i pavend ose transportit të pahijshme.

Nëse defekt është një defekt në sistemin në të cilën produkti është i lidhur.

Ask Tec d.o.o.

Tahir Zajmi (Kosova tex), 10000 Prishtina

Tel: +383 38 771 001

E-mail: info@asktec-ks.com, Web: www.asktec-ks.com

DATA PRANIMIT PAISJES SERVIS		
DATA RIPARIMIT		
DATA PRANIMIT PAISJES SERVIS		
DATA RIPARIMIT		
DATA PRANIMIT PAISJES SERVIS		
DATA RIPARIMIT		

Instalimi

DATA E INSTALIMIT	SHËRBIMI DHE FINSHKRIMI I AUTORIZUAR

Inspektimi dhe mirëmbajtja periodike e shërbimit:

Inspektimi i shërbimit 1	
Data:	
Skadon:	
Inspektimi i shërbimit 2	
Data:	
Skadon	
Inspektimi i shërbimit 3	
Data:	
Skadon	
Inspektimi i shërbimit 4*	
Data:	
Skadon	

* Shërbimi i Inspektimit 4 është i vlefshëm vetëm për modelet me një garanci bazë 12-mujore.

City	Company	Adress	Phone
Prishtine-Fush Kosove-Lipjan	Eko Electronics	Vëllezërit Fazliu Nr. 74	045553800
Prishtine-Fush Kosove-Lipjan	Unique	Rr.Isa Kastrati p.n Kompleksi ARKOS	049111499
Ferizaj	Termo Ylli		044677077
Gjilan-Viti	Toni-Impex	28 Nentori nr 60	044 490 939
Mitrovice	Kulla	Ahmet Maloku 60	049307307
Peje	Uraniku	Vitomerice	049178749
Peje	CTA	Sahit Bakalli nr. 24	049506447
Gjakove	Lila Tech	Rr. Skenderbeu	048116811
Prizren-Suharek-Malisheve	Perfect Service	Lidhja e dukagjinit	048166141
Prizren-Suharek-Malisheve	Miranda- X-Tronics	Prizren	044140434
Kosove	Xhela Gorenje	Drenas	048170700

sSPOŠTOVANI KUPCI!

Zahvaljujemo se vam za nakup Vivax klimatske naprave. Upamo, da boste z izbiro zadovoljni.

PROSIMO, DA PRED UPORABO PROIZVODA NATANČNO PREBERETE TEHNIČNO DOKUMENTACIJO TER PRILOŽENA NAVODILA ZA UPORABO

GARANCIJSKI LIST

VIVAX

SLO

Številka Garancije oz Računa	
Tip naprave:	
Datum prodaje/pričetka veljavnosti garancije	
Zunanja enota	
Notranja enota	1
	2
	3
Kraj prodaje/trgovina	
Žig in podpis trgovke-ca	

S to garancijo vam proizvajalec zagotavlja, preko podjetja SCARa-Tec d.o.o., kot uvoznika in izdajatelja garancije v Republiki Sloveniji, brezplačno popravilo naprave, v skladu z veljavnimi predpisi ter pogoji, opisanimi v tem garancijskem listu.

GARANCIJSKI POGOJI

- Prevzemamo odgovornost brezplačnega popravila ali zamenjave nedelujočih delov, ki bi nastali v obdobju trajanja garancije zaradi napake med izdelavo ali instalacijo.
- Garancijski rok začne teči od dneva nakupa izdelka in traja **24 mesecev**, razen za model **ACP-xxxxCCxxxx, ACP-xxxxCTxxxx, ACP-xxxxDTxxxx, ACP-xxxxCFxxxx, ACP-xxxxFSxx**, ki velja **12 mesecev**.
- Garancija za naprave v uporabi se podaljša za nadaljnjih **12 mesecev po opravljenem garancijskem servisu v pooblaščenem servisu**.
- Garancija je mogoče skupaj podaljšati trikrat, razen za model **ACP-xxxxCCxxxx, ACP-xxxxCTxxxx, ACP-xxxxDTxxxx, ACP-xxxxCFxxxx, ACP-xxxxFSxxxx**, za katero se garancija lahko podaljša za največ štirikratno obdobje (največ **60 mesecev**).
- Garancijski in servisni pregled zaračunava pooblaščeniseriser po ceniku zastopnika podjetja. Ob servisu naprave, pooblaščeniseriser potrdi garancijski list in s tem podaljša veljavnost garancije.
- Garancija velja v primeru, ko je vgradnja ali servis Vivax klimatskih naprav opravljena s strani pooblaščenega serviserja, katerega je pooblastil zastopnik, podjetje SCARa-Tec d.o.o., Gozdna ulica 2C, Spodnje Hoče, 2311 Hoče**
- Vivax klimatsko napravo, kot celoto, sestavljajo notranja(e) enota(e), instalacija in zunanja enota, ki so pravilno izbrani in, ki so glede na model in moč kompatibilni.
- V primeru okvare Vivax klimatske naprave se obvezujemo, da bomo napravo v najkrajšem možnem času popravili, zagotovo pa v roku 45 dni. Če se Vivax Cool klimatska naprava ne more popraviti ali se ne popravi v roku 45 dni od vloge reklamacije, jo zamenjamo z novo. Če popravilo traja dlje od 10. dni, se garancijski rok podaljša za dolžino obdobja popravila.
- Garancija se prizna le s priloženim računom ter garancijskim listom, ki mora biti pravilno izpolnjen in potrjen s strani prodajalca, pooblaščenega monterja ali serviserja. Izdajatelj garancije zagotavlja servis, ter rezervne dele 4 leta od datuma nakupa Vivax Cool klimatske naprave.
- Pod garancijo ne spadajo okvare** nastale zaradi nepravilne priključitve v električno omrežje, napetostnega udara, udara strele ali drugih nesreč, nastalih zaradi slabega vremena ter višje sile.
- Garancija ne velja za okvare, ki so nastale zaradi nepazljive ali nestrokovne uporabe ter neupoštevanja navodil za uporabo, tj. zaradi kakršnekoli okoliščine, katere se ne more pripisati napaki v izdelavi klimatske naprave. Ob vgradnji, servisiranju, pregledovanju ali popravilu Vivax klimatske naprave s strani nepooblaščenega servisa, delavnice ali tretje osebe, kupec Vivax klimatske naprave izgubi pravico do uveljavljanja garancije. Iz garancije je izključena odgovornost za morebitne poškodbe oseb ali živali oz. kakršnekoli škode, ki bi lahko nastale med delovanjem ali nedelovanjem klimatske naprave.
- Garancijski kuponi služijo uveljavljanju popravila naprave. V primeru popravila ima servis pravico zadržati en garancijski kupon. Opozorilo: garancija ne izključuje pravic potrošnika, ki izhajajo iz odgovornosti prodajalca za napake na blagu. Garancija velja za celotno območje Republike Slovenije.

Naziv podjetja, ki je izdalo garancijo:

SCArA-Tec d.o.o., Gozdna ulica 2C, Spodnje Hoče, 2311 Hoče

Tel.: +386 2 618 52 08

Centralni servis:

SCArA-Tec d.o.o., Gozdna ulica 2C, Spodnje Hoče, 2311 Hoče

Ime, priimek
Telefonska št.:
Naslov:
E-mail:
Datum vgradnje:
Serviser/monter:
Žig in podpis

DATUM SPREJEMA NAPRAVE V SERVIS
DATUM POPRAVILA
DATUM SPREJEMA NAPRAVE V SERVIS
DATUM POPRAVILA
DATUM SPREJEMA NAPRAVE V SERVIS
DATUM POPRAVILA

Servisno vzdrževanje:

Servisni pregled 1 (datum)
Serviser/monter:
Žig in podpis

Servisni pregled 2 (datum)
Serviser/monter:
Žig in podpis

Servisni pregled 3 (datum)
Serviser/monter:
Žig in podpis

Servisni pregled 4* (datum)
Serviser/monter:
Žig in podpis

* Servisni pregled 4 velja samo za modele z osnovno 12-mesečno garancijo

Mesto - regija	Podjetje-montažer	E-mail	Telefon:
Ljubljana z okolico	Tomaž Oman TO s.p.	to@siol.com	031/ 359 921
Ljubljana z okolico	Klima Blatnik, Jože Blatnik s.p.	klima.blatnik@yahoo.com	031/ 394 694
Ljubljana z okolico	Elsan, Aleksander Ponikvar s.p.	aleksander.ponikvar@siol.net	041/ 683 121
Ljubljana z okolico	Kniss d.o.o.	luka.bizjak@gmail.com	031/ 406 704
Ljubljana z okolico	Klima ELEKTRO d.o.o.	info@klimaelektro.si	01/ 600 32 91 080/ 33-38
Ljubljana z okolico	Elektro Čepon d.o.o.	info@elektro-cepon.si	031/ 427 446
Ljubljana z okolico	VENALIA d.o.o.	info@venalia.si	0590 51 840
Ljubljana z okolico	PERAL, Alojz Perme s.p.	info@mojaklima.si	031/ 669 888
Ljubljana z okolico	Kapitan d.o.o.	kapitan@telemach.net	041/ 728 344
Ljubljana z okolico, Dolenjska	Žibert Vincenc s.p.	vine.zibert@gmail.com	041/ 647 519
Ljubljana z okolico, Dolenjska	Martina Župevec s.p.	martina.zupevec@siol.net	031/ 681 462 041/ 618 201
Ljubljana z okolico, Dolenjska	Klira d.o.o.	info@klira.si	051/ 360 180
Ljubljana z okolico	BCE Group d.o.o.	info@bce-group.si	070/ 147 022 030/ 335 184
Dolenjska	KLIMAJ d.o.o.	info@klimaj.si	040/ 830 500
Dolenjska, Bela krajina	Tema d.o.o.	maljevac.jure@gmail.com	041/ 731 173
Štajerska	SCArA-Tec d.o.o.	Bostjan.pomer@scara-tec.si	051/ 380 529 02/ 618 52 05
Štajerska	T&L, Kristijan Rodić s.p.	tlstoritve@gmail.com	040/ 148 108
Štajerska	Hardstore d.o.o.	urh@hardstore.si	041/ 265 167
Štajerska	Tepeh Boris s.p.	servis.tepeh@siol.net	041/ 364 731 02/ 462 52 80
Štajerska	Klima efekt d.o.o.	klimajost@gmail.com	040/ 291 381
Štajerska	Dušan Krk s.p.	info@klimanaprave.si	070/ 504 505
Štajerska, Kozjansko	Elektronika Matic Supovec s.p.	ivo.supovec@gmail.com	041/ 452 305
Pomurje	PEGAS trg. in storitve Ljutomer d.o.o.	pegasdoo@siol.net	041/ 623 728
Idrija	Marinac Roko s.p.	roko.marinac@siol.net	041/ 479 282
Ptuj	Klima Ptuj d.o.o.	info@klima-ptuj.com	02/ 779 80 70
Ptuj	IBLO podjetje za trg. in storitve d.o.o.	dejan.lovrec@iblo.si	041/670 102
Gorenjska	BCE Group d.o.o.	info@bce-group.si	070/ 147 022 030/ 335 184
Gorenjska	PERAL, Alojz Perme s.p.	info@mojaklima.si	031/ 669 888
Gorenjska	Tomaž Oman TO s.p.	to@siol.com	031/359 921
Gorenjska	Hvac d.o.o.	nitrorider.andrej@gmail.com	041/ 675 548
Zasavsko-posavska regija	Pos-DEJ d.o.o.	pos-dej@t-2.net	040/ 223 224
Primorska	Martina Župevec s.p.	martina.zupevec@siol.net	031/ 681 462 041/ 618 201
Primorska	Hlad. in toplot. tehnika Milan Prica s.p	hladilne-naprave@siol.net	041/ 799 589
Primorska	Dantes Trošt s.p.	dantes.trost@siol.net	041/ 323 284
Štajerska, Kozjansko, Pomurje	Danijel Toplišek s.p.	trgovina.servis.toplisek@siol.net	031/ 681 114
Koroška	HOT Hlajenje in ogrev. Jeromel Tone	tone@jeromel.si	041/ 601 712

**PRODUCT FICHE - INFORMACIJSKI LIST - INFORMATIVNI LIST - ИНФОРМАТИВЕН ЛИСТ
INFORMACION GUIDE - KARTA PRODUKTU - INFORMAČNÍ LIST - OPIS VÝROBKU
PODATKOVNA KARTICA IZDELKA - ПРОДУКТОВ ФИШ - FIŞA PRODUSULUI**

Model: Vivax ACP-09CH25AEMIs R32

	English	Hrvatski	
A	PRODUCT FICHE	INFORMACIJSKI LIST	
B	Brand	Robna marka	VIVAX
C	Model name	Ime modela	ACP-09CH25AEMIs R32
D	Inside/Outside sound power levels	Razine zvučne snage unutarinja/vanjska (dB)	54 /62
E	Name of the refrigerant *	Rešladno sredstvo (plin) *	R32
F	GWP of the refrigerant *	GWP (Potencijal Globalnog Zagrijavanja) *	675
G	COOLING	HLAĐENJE	
H	SEER	SEER	6,3
I	Energy efficiency class	Razred Energetske učinkovitosti	A++
J	Indicative annual electricity consumption Q_{CE} (kWh/a) **	Indikativna godišnja potrošnja Q_{CE} (kWh/god) **	156
K	Design load $P_{designc}$ (kW)	Projektno opterećenje uređaja $P_{designc}$ (kW)	2,8
L	HATING	GRIJANJE	
M	SCOP	SCOP (Klimatski tip: Prosječna)	4
N	Energy efficiency class	Razred energetske učinkovitosti	A+
O	Indicative annual electricity consumption Q_{HE} (kWh/a) **	Indikativna godišnja potrošnja Q_{HE} (kWh/god) **	910
P	Design load $P_{designh}$ (kW)	Projektno opterećenje uređaja $P_{designh}$ (kW)	2,6
R	Declared capacity and an indication of the back up heating capacity	Deklarirani kapacitet i oznaka rezervnog kapaciteta grijanja	1,996 kW/0,604 kW
S	Double ducts: the indicative hourly electricity consumption Q_{DD} (kWh/60min.) ***	Dvokanalni uređaj: indikativna potrošnja električne energije na sat Q_{DD} (kWh/60 minuta) ***	-
T	Single ducts: the indicative hourly electricity consumption Q_{SD} (kWh/60min.) ***	Jednokanalni uređaj: indikativna potrošnja električne energije na sat Q_{SD} (kWh/60 minuta) ***	-
U	Cooling capacity P_{rated} (kW)	Kapacitet uređaja za hlađenje P_{rated} (kW)	2,64 kW
V	Heating capacity P_{rated} (kW)	Kapacitet uređaja za grijanje P_{rated} (kW)	2,93 kW
*	Refrigerant leakage contributes to climate change. Refrigerant with lower global warming potential (GWP) would contribute less to global warming than a refrigerant with higher GWP, if leaked to the atmosphere. This appliance contains a refrigerant fluid with a GWP equal to [xxx]. This means that if 1 kg of this refrigerant fluid would be leaked to the atmosphere, the impact on global warming would be [xxx] times higher than 1 kg of CO ₂ , over a period of 100 years. Never try to interfere with the refrigerant circuit yourself or disassemble the product yourself and always ask a professional.	Istjecanje rashladnih sredstava doprinosi klimatskim promjenama. U slučaju ispuštanja u atmosferu, rashladno sredstvo s nižim potencijalom globalnog zagrijavanja (GWP) manje bi utjecalo na globalno zagrijavanje od rashladnog sredstva s višim GWP-om. Ovaj uređaj sadrži rashladnu tekućinu s GWP-om vrijednosti navedene u gornjoj tablici. To znači da bi u slučaju istjecanja 1 kg te rashladne tekućine u atmosferu, njezin utjecaj na globalno zagrijavanje bio toliko puta veći od utjecaja 1 kg CO ₂ tijekom razdoblja od 100 godina. Nikada sami ne pokušavajte raditi bilo kakve zahvate na rashladnom krugu, niti rastavljati proizvod i za to	
**	“XYZ” kWh per year, based on standard test results. Actual energy consumption will depend on how the appliance is used and where it is located.	Potrošnja energije »XYZ« kWh na godinu, na temelju rezultata standardnih ispitivanja. Stvarna potrošnja energije ovisi o načinu uporabe uređaja i o mjestu na kojem se nalazi.	
***	Energy consumption “X,Y” kWh per 60 minutes, based on standard test results. Actual energy consumption will depend on how the appliance is used and where it is located.	Potrošnja energije X,Y kWh na 60 minuta, na temelju rezultata standardnih ispitivanja. Stvarna potrošnja energije ovisi o načinu uporabe uređaja i o mjestu na kojem se nalazi.	

	Srpski	Македонски	Shqiptar
A	LISTA S PODACIMA	ИНФОРМАТИВЕН ЛИСТ	GUIDA PER PERNFORMACION
B	Robna marka	Бренд	Marka
C	Ime modela	Назив на модел	Emri i modelit
D	Nivoi zvučne snage unutrašnja / spoljna (dB)	Ниво на бучавост внатрешна / надворешна (dB)	Niveli i zhurmës së njesisë të brendshme / jashtme (dB)
E	Reshladno sredstvo (gas) *	Разладно средство (гас) *	Lloji i gasit *
F	GWP (Potencijal Globalnog Zagrevanja) *	GWP (Потенцијал за глобално загревање) *	GWP (Potenciali i ngrohjes globale) *
G	HLAĐENJE	Ладење	FTOHJE
H	SEER	SEER	SEER
I	Klasa Energetske efikasnosti	Класа на енергетска ефикасност	Efikasiteti i shpëzimeve të energjisë
J	Indikativna godišnja potrošnja Q_{CE} (kWh/god) **	Индикативна годишна потрошувачка Q_{CE} (kWh/god) **	Indikacioni i shpenzimeve të vjetore Q_{CE} (kWh/vit) **
K	Projektно opterećenje uređaja $P_{designc}$ (kW)	Проектно оптеретување на уредот $P_{designc}$ (kW)	Ngarkesa e funksionimit të pajisjes $P_{designc}$ (kW)
L	GREJANJE	ГРЕЕЊЕ	NGROHJE
M	SCOP (Klimatski tip: Prosečna)	SCOP (Климатски тип: Просечна)	SCOP (Tipi klimatik: mesatarja)
N	Klasa Energetske efikasnosti	Класа на енергетска ефикасност	Efikasiteti i klases së energjisë
O	Indikativna godišnja potrošnja Q_{HE} (kWh/god) **	Индикативна годишна потрошувачка Q_{HE} (kWh/god) **	Indikacioni i shpenzimeve të vjetore Q_{HE} (kWh/god) **
P	Projektно opterećenje uređaja $P_{designh}$ (kW)	Проектно оптеретување на уредот $P_{designc}$ (kW)	Ngarkesa e funksionimit të pajisjes $P_{designh}$ (kW)
R	Deklarisani kapacitet i oznaka rezervnog kapaciteta grejanja	Деклариран капацитет и ознака на резервниот капацитет на грееење	Kapaciteti i deklaruar dhe përcaktimi i ngrohjes së kapaciteteve rezervë
S	Dvokanalni uređaj: indikativna potrošnja električne energije na sat Q_{DD} (kWh/60 minuta) ***	Двоканален уред: индикативна потрошувачка на електрич. Енерг. на час Q_{DD} (kWh/60 минути) ***	Pajisje dy-kanalshë: indikacioni i konsumit të energjisë elektrike në ore Q_{DD} (kWh/60 minuta) ***
T	Jednokanalni uređaj: indikativna potrošnja električne energije na sat Q_{SD} (kWh/60 minuta) ***	Едноканален уред: индикативна потрошувачка на електрична енерг. на час Q_{SD} (kWh/60 минути) ***	Pajisje një-kanalshë: indikacioni i konsumit të energjisë elektrike në ore Q_{SD} (kWh/60 minuta) ***
U	Kapacitet uređaja za hlađenje P_{rated} (kW)	Капацитет на редот за ладење P_{rated} (kW)	Kapaciteti i pajisjes në ftohje P_{rated} (kW)
V	Kapacitet uređaja za grejanje P_{rated} (kW)	Капацитет на редот за грееење P_{rated} (kW)	Kapaciteti i pajisjes në ngrohje P_{rated} (kW)
*	Isticanje rashladnih sredstava doprinosi klimatskim promenama. U slučaju ispuštanja u atmosferu, rashladno sredstvo s nižim potencijalom globalnog zagrevanja (GVP) manje bi uticalo na globalno zagrevanje od rashladnog sredstva s višim GVP-om. Ovaj uređaj sadrži rashladnu tečnost sa GVP-om vrednosti navedene u gornjoj tabeli. To znači da bi u slučaju isticanja 1 kg te rashladne tečnosti u atmosferu, njen uticaj na globalno zagrevanje bio toliko puta veći od uticaja 1 kg CO2 tokom perioda od 100 godina. Nikada sami ne pokušavajte raditi bilo kakve zahvate na rashladnom krugu, niti rastavljati proizvod i za to uvek zovite stručnjaka	Истекувањето на разладните средства допринесува за климатските промени. Во случај на испуштање во атмосферата, разладното средство со понизок потенцијал за глобално затоплување (GVP) помалку би влијаело на глобалното затоплување во споредба со разладно средство со поголем GVP. Тоа би значело дека во случај на истекување на 1 кг. од расладната течност во атмосферата, нејзиното влијание на глобалното затоплување би било толку пати поголемо од влијанието на 1 кг. CO2 во период од 100 години. Никогаш сами не пробувајте да правите било какви зафати ниту да го разклопате производот и за тоа <i>свијетан, плаќајте ги стравите, мило</i>	Nënvizim gazi kontribuon në ndryshimin e klimes. Në rast të emetimit në atmosferë, gazi do të ulë potencialin e ngrohjes globale (GVP) më pak do të çojë në ngrohje globale prej gazit në rritje të GVP-se. Kjo pajisje përmbanë rrjedhje gazit më vlerat e GVP-se të listuara si në tabelën më lartë. Kjo do të thotë se në rast të 1 kg të gasit në atmosferë, ndikimi i saj në ngrohjen globale do të ishte shumë herë më i madhë se ndikimi 1 kg CO2 për një periudhë prej 100 vjetësh.
**	Potrošnja energije »XYZ« kWh na godinu, na temelju rezultata standardnih ispitivanja. Stvarna potrošnja energije zavisi o načinu upotrebe uređaja i o mestu na kojem se nalazi.	Потрошувачка на енергија "xyz" kWh за една година, врз основа на резултатите од стандардните тестови. Реалната потрошувачка на енергија ќе зависи од начинот на кој можете да го користите уредот и местото каде што се наоѓа.	asnjeherë mos u perpiqni të bëni ndërhyrje në qarkun e ftohjes, ose cmontimin e produktit dhe cdo here kerkoni ndihmen e ekspertit.
***	Potrošnja energije X,Y kWh na 60 minuta, na temelju rezultata standardnih ispitivanja. Stvarna potrošnja energije zavisi o načinu upotrebe uređaja i o mestu na kojem se nalazi.	Потрошувачка на енергија X, Y kWh по 60 минути игра, врз основа на резултатите од стандардните тестови. Реалната потрошувачка на енергија ќе зависи од начинот на кој можете да го користите уредот и местото каде што се наоѓа.	Shpenzimi i energjisë »XYZ« kWh në vit, bazuar në rezultatet e testeve standarde. Konsumi aktual i energjisë do të varet se si ju e përdorini pajisjen dhe nga vendi ku ajo është vendosur.

Polski

Český

Slovenský

A	KARTA PRODUKTU	INFORMAČNÍ LIST	OPIS VÝROBKU
B	Znak towarowy	Ochranná známka	Ochranná známka
C	Oznaczenie modelu	Značkou modelu	Model zariadenia
D	Poziomy mocy akustycznej w pomieszczeniu i na zewnątrz chłodzenia/ogrzewania (dB)	Vnitřní a vnější hladina akustického výkonu chlazení/vytápění (dB)	Vnútorne a vonkajšie hladiny akustického výkonu chladenia/vykurovania (dB)
E	nazwa zastosowanego środka chłodniczego *	Název použitého chladiva *	Názov použitého chladiva *
F	GWP (Współczynnik ocieplenia globalnego) *	GWP (Potenciałem globálního oteplování) *	GWP (Potenciál prispievania ku globálnemu otepľovaniu) *
G	CHŁODZENIA	CHLAZENÍ	CHLADENIA
H	SEER	SEER	SEER
I	Klasa efektywności energetycznej	Třída energetické účinnosti	Trieda energetickej účinnosti
J	Orientacyjne roczne zużycie energii elektrycznej QCE (kWh/r) **	Orientační roční spotřeba elektřiny QCE (kWh/rok)**	Indikatívna ročná spotreba elektrickej energie QCE (kWh/a)**
K	Obciążenie projektowe P _{designc} (kW)	Návrhové zatížení zařízení P _{designc} (kW)	Menovité zaťaženie P _{designc} (kW)
L	OGRZEWANIA	VYTÁPĚNÍ	VYKUROVANIA
M	SCOP	SCOP	SCOP
N	Klasa efektywności energetycznej	Třída energetické účinnosti	Trieda energetickej účinnosti
O	Orientacyjne roczne zużycie energii elektrycznej Q _{HE} (kWh/god) **	Orientační roční spotřeba elektřiny pro průměrné otopné období Q _{HE} (kWh/rok)**	Indikatívna ročná spotreba elektrickej energie Q _{HE} (kWh/a)**
P	Obciążenie projektowe P _{designh} (kW)	Návrhové topné zatížení zařízení P _{designh} (kW)	Menovité zaťaženie P _{designh} (kW)
R	Deklarowana wydajność wraz ze wskazaniem wydajności rezerwowego podgrzewacza	Jmenovitý výkon a záložní topný výkon	Deklarovaná kapacita a údaj o kapacite záložného vykurovacieho telesa
S	Dla klimatyzatorów dwukanałowych – orientacyjne godzinowe zużycie energii elektrycznej Q _{DD} w kWh/60 min. ***	Pro dvoukanalové klimatizátory vzduchu orientační hodinovou spotřebu elektřiny Q _{DD} v kWh/60 minut.***	V prípade dvojkanalových klimatizátorov indikatívna spotreba elektrickej energie za hodinu Q _{DD} v kWh/60 minút***
T	Dla klimatyzatorów jednokanałowych – orientacyjne godzinowe zużycie energii elektrycznej Q _{SD} w kWh/60 min. ***	Pro jednokanalové klimatizátory vzduchu orientační hodinovou spotřebu elektřiny Q _{SD} v kWh/60 minut.***	V prípade jednokanalových klimatizátorov indikatívna spotreba elektrickej energie za hodinu Q _{SD} v kWh/60 minút***
U	Wydajność chłodnicza Prated (kW)	Chladicí výkon zařízení Prated (kW)	Kapac. chladenia Prated zariadenia(kw)
V	Wydajność grzewcza Prated (kW)	Topný výkon zařízení Prated (kW)	kapacita vykurovania Prated zariadenia (kW)
*	„Wycieki czynników chłodniczych przyczyniają się do zmiany klimatu. W przypadku przedostania się do atmosfery czynnik chłodniczy o niższym współczynniku ocieplenia globalnego (GWP) ma mniejszy wpływ na globalne ocieplenie niż czynnik o wyższym współczynniku GWP. Urządzenie zawiera płyn chłodniczy o współczynniku GWP wynoszącym [xxx]. Powyższe oznacza, iż w przypadku przedostania się 1 kg takiego gazu chłodniczego do atmosfery, jego wpływ na globalne ocieplenie byłby [xxx] razy większy niż wpływ 1 kg CO ₂ w okresie 100 lat. Nigdy nie należy samodzielnie manipulować przy obiegu czynnika chłodniczego lub demontować urządzenia, należy zawsze zwrócić się o pomoc specjalisty.“	„Únik chladiva se podílí na změně klimatu. Chladivo s nižším potenciálem globálního oteplování (GWP) by se v případě úniku do ovzduší podílelo na globálním oteplování méně než chladivo s vyšším GWP. Toto zařízení obsahuje chladicí kapalinu s GWP ve výši [xxx]. To znamená, že pokud by do ovzduší unikl 1 kg této chladicí kapaliny, dopad na globální oteplování by byl v horizontu 100 let [xxx] krát vyšší než 1 kg CO ₂ . Nenarušujte chladicí oběh ani sami výrobek nedemontujte, vždy se obraťte na odborníka.“	„Úniky chladiva prispievajú k zmene klímy. Chladivo s nižším potenciálom prispievania ku globálnemu otepľovaniu (GWP) by pri úniku do atmosféry prispelo ku globálnemu otepľovaniu v nižšej miere ako chladivo s vyšším GWP. Toto zariadenie obsahuje chladiacu kvapalinu s GWP rovnajúcim sa [xxx]. Znamená to, že ak by do atmosféry unikol 1 kg tejto chladiacej kvapaliny, jej vplyv na globálne otepľovanie by bol [xxx] krát vyšší ako vplyv 1 kg CO ₂ , a to počas obdobia 100 rokov. Nikdy sa nepokúšajte zasahovať do chladiaceho okruhu alebo demontovať výrobok a vždy sa obráťte na odborníka.“
**	„Zużycie energii elektrycznej »XYZ« kWh rocznie na podstawie wyników próby przeprowadzonej w normalnych warunkach. Rzeczywiste zużycie energii elektrycznej zależy od sposobu użytkowania urządzenia i miejsca, w którym się ono znajduje“	„Spotřeba energie »XYZ« kWh za rok, založená na výsledcích normalizované zkoušky. Skutečná spotřeba energie závisí na způsobu použití a umístění spotřebiče.“	„Spotreba energie XYZ kWh za rok na základe výsledkov štandardného preskúšania. Skutočná spotreba energie bude závisieť od toho, ako sa zariadenie používa a kde je umiestnené.“
***	„Zużycie energii elektrycznej »X,Y« kWh na 60 min. na podstawie wyników próby przeprowadzonej w normalnych warunkach. Rzeczywiste zużycie energii elektrycznej zależy od sposobu użytkowania urządzenia i miejsca, w którym się ono znajduje“	„Spotřeba energie »X,Y« kWh za 60 minut, založená na výsledcích normalizované zkoušky. Skutečná spotřeba energie závisí na způsobu použití a umístění spotřebiče.“	„Spotreba energie X,Y kWh za 60 minút na základe výsledkov štandardného preskúšania. Skutočná spotreba energie bude závisieť od toho, ako sa zariadenie používa a kde je umiestnené.“

Slovenski

Български

Românesc

A	PODATKOVNA KARTICA IZDELKA	ПРОДУКТОВ ФИШ	FIȘA PRODUSULUI
B	Blagovna znamka	Търговска марка	Marca comercială
C	Oznaka modela	Модел	Nume model
D	Notranje in zunanje ravni zvočne moči hlajenja/ogrevanja (dB)	Нива на звуковата мощност вътре в помещение и на открито охлаждане/отопление (dB)	Nivelul de putere acustică interior și exterior răcire/încălzire
E	Ime hladilnega sredstva *	Наименование на хладилен агент*	Denumirea al agentului frigorific *
F	GWP (Potencial globalnega segrevanja) *	ПГЗ (потенциал за глобално затопляне) *	GWP (potențial de încălzire globală)*
G	HLAJENJA	ОХЛАЖДАНЕ	RĂCIRE
H	SEER	SEER	SEER
I	Razred energetske učinkovitosti	Класът на енергийна ефективност	Clasa de eficiență energetică
J	Okvirno letno porabo električne energije Q_{CE} (kWh/a) **	Индикативната годишна консумация на електроенергия Q_{CE} (kWh/год) **	Consumul anual indicativ de energie electrică Q_{CE} (kWh/a)**
K	Nazivna obremenitev napr. $P_{designc}$ (kW)	Проектният товар $P_{designc}$ (kW)	Sarcina nominală $P_{designc}$ (kW)
L	OGREVANJA	ОТОПЛЕНИЕ	ÎNCĂLZIRE
M	SCOP	SCOP	SCOP
N	Razred energetske učinkovitosti	Класът на енергийна ефективност	Clasa de eficiență energetică
O	Okvirno letno porabo električne energije za povprečno sezono ogrevanja Q_{HE} (kWh/a) **	Индикативната годишна консумация на електроенергия Q_{HE} (kWh/год)**	Consumul anual indicativ de energie electrică pentru un sezon mediu de încălzire Q_{HE} (kWh/a)**
P	Nazivno obremenitev naprave $P_{designh}$ (kW)	Проектният товар $P_{designh}$ (kW)	Sarcina nominală $P_{designh}$ (kW)
R	Navedeno zmogljivost in oznako zmogljivosti za zasilno ogrevanje	Обявената мощност и мощността на спомагателното електрическо подгриване	Capacitatea declarată și o indicație a capacității de încălzire de rezervă
S	Za dvokanalne klimatske naprave: okvirno porabo električne energije na uro Q_{DD} v kWh/60 minut ***	За двуканални климатизатори — индикативната часова консумация на електроенергия Q_{DD} в kWh за 60 минути ***	Pentru aparatele de climatizare cu conductă dublă, consumul orar indicativ de energie electrică Q_{DD} în kWh/60 de minute ***
T	Za enokanalne klimatske naprave: okvirno porabo električne energije na uro Q_{SD} v kWh/60 minut ***	За едноканални климатизатори — индикативната часова консумация на електроенергия Q_{SD} в kWh за 60 минути***	Pentru aparatele de climatizare cu o singură conductă, consumul orar indicativ de energie electrică Q_{SD} în kWh/60 de minute***
U	Zmogljivost za hlajenje P_{rated} (kW)	Охладителната мощност P_{rated} (kW)	Capacitatea nominală pentru răcire a aparatului P_{rated} (kW)
V	Zmogljivost za ogrevanje P_{rated} (kW)	Отоплителната мощност P_{rated} (kW)	Capacitatea nominală pentru încălzire a aparatului P_{rated} (kW)
*	„Puščanje hladilnih sredstev prispeva k podnebnim spremembam. V primeru izpusta v ozračje bi hladilno sredstvo z nižjim potencialom globalnega segrevanja (GWP) k globalnemu segrevanju prispevalo manj kot hladilno sredstvo z višjim GWP. Ta naprava vsebuje hladilno tekočino z GWP, enakim [xxx]. To pomeni, da bi bil v obdobju 100 let vpliv na globalno segrevanje v primeru izpusta v ozračje 1 kg zadevne hladilne tekočine [xxx] večji od 1 kg CO ₂ . 2. Nikoli ne poskušajte sami spremeniti hladilne obtoka ali razstaviti naprave in za to vedno prosite strokovnjaka.“	„Изпускането на хладилен агент допринася за изменението на климата. Хладилен агент с по-нисък потенциал за глобално затопляне (ПГЗ) би допринесъл по-малко за глобалното затопляне, отколкото хладилен агент с по-висок ПГЗ при евентуално изпускане в атмосферата. Настоящият уред съдържа хладилен агент с ПГЗ в размер на [xxx]. Това означава, че ако 1 kg от хладилния агент бъде изпуснат в атмосферата, въздействието за глобално затопляне ще бъде [xxx] пъти повече, отколкото от 1 kg CO ₂ за период от 100 години. Никого не се опитвайте да се намесвате в работата на кръгъта на хладилния агент или сами да	„Scurgera de agent frigorific contribuie la schimbările climatice. Dacă s-ar scurge în atmosferă, agenții frigorifici cu un potențial de încălzire globală (GWP) mai redus ar contribui într-un mod mai puțin semnificativ la încălzirea globală decât un agent frigorific cu un GWP mai ridicat. Acest aparat conține un fluid refrigerant cu un GWP egal cu [xxx]. Această însemnă că, dacă 1 kg din acest fluid refrigerant s-ar scurge în atmosferă, impactul asupra încălzirii globale ar fi de [xxx] ori mai mare decât 1 kg de CO ₂ pe o perioadă de 100 de ani. Nu încercați să intervenți în circuitul agentului frigorific sau să demontați singur produsul, apelați întotdeauna la un specialist.“
**	„Letna poraba energije „XYZ“ kWh na leto na podlagi rezultatov standardnega preskusa. Dejanska poraba energije je odvisna od načina uporabe naprave in njene lokacije.“	„Консумация на енергия „XYZ“ в kWh годишно, въз основа на резултати от стандартно изпитване. Действителната консумация на енергия ще зависи от това как се използва уредът и къде се намира той.“	„Consum de energie de „XYZ“ kWh pe an, pe baza rezultatelor testelor standard. Consumul real de energie va depinde de modul de utilizare a aparatului și de locul unde este amplasat.“
***	„Poraba energije „X,Y“ kWh na 60 minut na osnovi rezultatov standardnega preskusa. Dejanska poraba energije je odvisna od načina uporabe naprave in njene lokacije.“	„Консумация на енергия „X,Y“ в kWh за 60 минути, въз основа на резултати от стандартно изпитване. Действителната консумация на енергия ще зависи от това как се използва уредът и къде се намира той.“	„Consum de energie de „X,Y“ kWh pe 60 de minute, pe baza rezultatelor testelor standard. Consumul real de energie va depinde de modul de utilizare a aparatului și de amplasamentul acestuia.“
	Italiano	Magyar	
A	PODATKOVNA KARTICA IZDELKA		

B	Blagovna znamka		
C	Oznaka modela		
D	Notranje in zunanje ravni zvočne moči hlajenja/ogrevanja (dB)		
E	Ime hladilnega sredstva *		
F	GWP (Potencial globalnega segrevanja) *		
G	HLAJENJA		
H	SEER		
I	Razred energetske učinkovitosti		
J	Okvirno letno porabo električne energije Q_{CE} (kWh/a) **		
K	Nazivna obremenitev napr. $P_{designc}$ (kW)		
L	OGREVANJA		
M	SCOP		
N	Razred energetske učinkovitosti		
O	Okvirno letno porabo električne energije za povprečno sezono ogrevanja Q_{HE} (kWh/a) **		
P	Nazivno obremenitev naprave $P_{designh}$ (kW)		
R	Navedeno zmogljivost in oznako zmogljivosti za zasilno ogrevanje		
S	Za dvokanalne klimatske naprave: okvirno porabo električne energije na uro Q_{DD} v kWh/60 minut ***		
T	Za enokanalne klimatske naprave: okvirno porabo električne energije na uro Q_{SD} v kWh/60 minut ***		
U	Zmogljivost za hlajenje P_{rated} (kW)		
V	Zmogljivost za ogrevanje P_{rated} (kW)		
*	„Puščanje hladilnih sredstev prispeva k podnebnim spremembam. V primeru izpusta v ozračje bi hladilno sredstvo z nižjim potencialom globalnega segrevanja (GWP) k globalnemu segrevanju prispevalo manj kot hladilno sredstvo z višjim GWP. Ta naprava vsebuje hladilno tekočino z GWP, enakim [xxx]. To pomeni, da bi bil v obdobju 100 let vpliv na globalno segrevanje v primeru izpusta v ozračje 1 kg zadevne hladilne tekočine [xxx] večji od 1 kg CO ₂ . Nikoli ne poskušajte sami spremeniti hladilnega obtoka ali razstaviti naprave in za to vedno prosite strokovnjaka.“		
**	„Letna poraba energije ‚XYZ‘ kWh na leto na podlagi rezultatov standardnega preskusa. Dejanska poraba energije je odvisna od načina uporabe naprave in njene lokacije.“		
***	„Poraba energije ‚X,Y‘ kWh na 60 minut na osnovi rezultatov standardnega preskusa. Dejanska poraba energije je odvisna od načina uporabe naprave in njene lokacije.“		

**PRODUCT FICHE - INFORMACIJSKI LIST - INFORMATIVNI LIST - ИНФОРМАТИВЕН ЛИСТ
INFORMACION GUIDE - KARTA PRODUKTU - INFORMAČNÍ LIST - OPIS VÝROBKU
PODATKOVNA KARTICA IZDELKA - ПРОДУКТОВ ФИШ - FIŞA PRODUSULUI**

Model: Vivax ACP-09CH25AEMIs R32

	English	Hrvatski	
A	PRODUCT FICHE	INFORMACIJSKI LIST	
B	Brand	Robna marka	VIVAX
C	Model name	Ime modela	ACP-09CH25AEMIs R32
D	Inside/Outside sound power levels	Razine zvučne snage unutarinja/vanjska (dB)	54 /62
E	Name of the refrigerant *	Rešladno sredstvo (plin) *	R32
F	GWP of the refrigerant *	GWP (Potencijal Globalnog Zagrijavanja) *	675
G	COOLING	HLAĐENJE	
H	SEER	SEER	6,3
I	Energy efficiency class	Razred Energetske učinkovitosti	A++
J	Indicative annual electricity consumption Q_{CE} (kWh/a) **	Indikativna godišnja potrošnja Q_{CE} (kWh/god) **	156
K	Design load $P_{designc}$ (kW)	Projektno opterećenje uređaja $P_{designc}$ (kW)	2,8
L	HATING	GRIJANJE	
M	SCOP	SCOP (Klimatski tip: Prosječna)	4
N	Energy efficiency class	Razred energetske učinkovitosti	A+
O	Indicative annual electricity consumption Q_{HE} (kWh/a) **	Indikativna godišnja potrošnja Q_{HE} (kWh/god) **	910
P	Design load $P_{designh}$ (kW)	Projektno opterećenje uređaja $P_{designh}$ (kW)	2,6
R	Declared capacity and an indication of the back up heating capacity	Deklarirani kapacitet i oznaka rezervnog kapaciteta grijanja	1,996 kW/0,604 kW
S	Double ducts: the indicative hourly electricity consumption Q_{DD} (kWh/60min.) ***	Dvokanalni uređaj: indikativna potrošnja električne energije na sat Q_{DD} (kWh/60 minuta) ***	-
T	Single ducts: the indicative hourly electricity consumption Q_{SD} (kWh/60min.) ***	Jednokanalni uređaj: indikativna potrošnja električne energije na sat Q_{SD} (kWh/60 minuta) ***	-
U	Cooling capacity P_{rated} (kW)	Kapacitet uređaja za hlađenje P_{rated} (kW)	2,64 kW
V	Heating capacity P_{rated} (kW)	Kapacitet uređaja za grijanje P_{rated} (kW)	2,93 kW
*	Refrigerant leakage contributes to climate change. Refrigerant with lower global warming potential (GWP) would contribute less to global warming than a refrigerant with higher GWP, if leaked to the atmosphere. This appliance contains a refrigerant fluid with a GWP equal to [xxx]. This means that if 1 kg of this refrigerant fluid would be leaked to the atmosphere, the impact on global warming would be [xxx] times higher than 1 kg of CO ₂ , over a period of 100 years. Never try to interfere with the refrigerant circuit yourself or disassemble the product yourself and always ask a professional.	Istjecanje rashladnih sredstava doprinosi klimatskim promjenama. U slučaju ispuštanja u atmosferu, rashladno sredstvo s nižim potencijalom globalnog zagrijavanja (GWP) manje bi utjecalo na globalno zagrijavanje od rashladnog sredstva s višim GWP-om. Ovaj uređaj sadrži rashladnu tekućinu s GWP-om vrijednosti navedene u gornjoj tablici. To znači da bi u slučaju istjecanja 1 kg te rashladne tekućine u atmosferu, njezin utjecaj na globalno zagrijavanje bio toliko puta veći od utjecaja 1 kg CO ₂ tijekom razdoblja od 100 godina. Nikada sami ne pokušavajte raditi bilo kakve zahvate na rashladnom krugu, niti rastavljati proizvod i za to	
**	"XYZ" kWh per year, based on standard test results. Actual energy consumption will depend on how the appliance is used and where it is located.	Potrošnja energije »XYZ« kWh na godinu, na temelju rezultata standardnih ispitivanja. Stvarna potrošnja energije ovisi o načinu uporabe uređaja i o mjestu na kojem se nalazi.	
***	Energy consumption "X,Y" kWh per 60 minutes, based on standard test results. Actual energy consumption will depend on how the appliance is used and where it is located.	Potrošnja energije X,Y kWh na 60 minuta, na temelju rezultata standardnih ispitivanja. Stvarna potrošnja energije ovisi o načinu uporabe uređaja i o mjestu na kojem se nalazi.	

	Srpski	Македонски	Shqiptar
A	LISTA S PODACIMA	ИНФОРМАТИВЕН ЛИСТ	GUIDA PER PERNFORMACION
B	Robna marka	Бренд	Marka
C	Ime modela	Назив на модел	Emri i modelit
D	Nivoi zvučne snage unutrašnja / spoljna (dB)	Ниво на бучавост внатрешна / надворешна (dB)	Niveli i zhurmës së njesise të brendshme / jashtme (dB)
E	Reshladno sredstvo (gas) *	Разладно средство (гас) *	Lloji i gasit *
F	GWP (Potencijal Globalnog Zagrevanja) *	GWP (Потенцијал за глобално загревање) *	GWP (Potenciali i ngrohjes globale) *
G	HLAĐENJE	Ладење	FTOHJE
H	SEER	SEER	SEER
I	Klasa Energetske efikasnosti	Класа на енергетска ефикасност	Efikasiteti i shpëzimeve të energjisë
J	Indikativna godišnja potrošnja Q_{CE} (kWh/god) **	Индикативна годишна потрошувачка Q_{CE} (kWh/god) **	Indikacioni i shpëzimeve të vjetore Q_{CE} (kWh/vit) **
K	Projektно opterećenje uređaja $P_{designc}$ (kW)	Проектно оптеретување на уредот $P_{designc}$ (kW)	Ngarkesa e funksionimit të pajisjes $P_{designc}$ (kW)
L	GREJANJE	ГРЕЕЊЕ	NGROHJE
M	SCOP (Klimatski tip: Prosečna)	SCOP (Климатски тип: Просечна)	SCOP (Tipi klimatik: mesatarja)
N	Klasa Energetske efikasnosti	Класа на енергетска ефикасност	Efikasiteti i klases së energjisë
O	Indikativna godišnja potrošnja Q_{HE} (kWh/god) **	Индикативна годишна потрошувачка Q_{HE} (kWh/god) **	Indikacioni i shpëzimeve të vjetore Q_{HE} (kWh/god) **
P	Projektно opterećenje uređaja $P_{designh}$ (kW)	Проектно оптеретување на уредот $P_{designc}$ (kW)	Ngarkesa e funksionimit të pajisjes $P_{designh}$ (kW)
R	Deklarisani kapacitet i oznaka rezervnog kapaciteta grejanja	Деклариран капацитет и ознака на резервниот капацитет на грееење	Kapaciteti i deklaruar dhe përcaktimi i ngrohjes së kapaciteteve rezervë
S	Dvokanalni uređaj: indikativna potrošnja električne energije na sat Q_{DD} (kWh/60 minuta) ***	Двоканален уред: индикативна потрошувачка на електрич. Енерг. на час Q_{DD} (kWh/60 минути) ***	Pajisje dy-kanaleshe: indikacioni i konsumit të energjisë elektrike në ore Q_{DD} (kWh/60 minuta) ***
T	Jednokanalni uređaj: indikativna potrošnja električne energije na sat Q_{SD} (kWh/60 minuta) ***	Едноканален уред: индикативна потрошувачка на електрична енерг. на час Q_{SD} (kWh/60 минути) ***	Pajisje nje-kanaleshe: indikacioni i konsumit të energjisë elektrike në ore Q_{SD} (kWh/60 minuta) ***
U	Kapacitet uređaja za hlađenje P_{rated} (kW)	Капацитет на редот за ладење P_{rated} (kW)	Kapaciteti i pajisjes në ftohje P_{rated} (kW)
V	Kapacitet uređaja za grejanje P_{rated} (kW)	Капацитет на редот за грееење P_{rated} (kW)	Kapaciteti i pajisjes në ngrohje P_{rated} (kW)
*	Isticanje rashladnih sredstava doprinosi klimatskim promenama. U slučaju ispuštanja u atmosferu, rashladno sredstvo s nižim potencijalom globalnog zagrevanja (GVP) manje bi uticalo na globalno zagrevanje od rashladnog sredstva s višim GVP-om. Ovaj uređaj sadrži rashladnu tečnost sa GVP-om vrednosti navedene u gornjoj tabeli. To znači da bi u slučaju isticanja 1 kg te rashladne tečnosti u atmosferu, njen uticaj na globalno zagrevanje bio toliko puta veći od uticaja 1 kg CO2 tokom perioda od 100 godina. Nikada sami ne pokušavajte raditi bilo kakve zahvate na rashladnom krugu, niti rastavljati proizvod i za to uvek zovite stručnjaka	Истекувањето на разладните средства допринесува за климатските промени. Во случај на испуштање во атмосферата, разладното средство со понизок потенцијал за глобално затоплување (GVP) помалку би влијаело на глобалното затоплување во споредба со разладно средство со поголем GVP. Тоа би значело дека во случај на истекување на 1 кг. од расладната течност во атмосферата, нејзиното влијание на глобалното затоплување би било толку пати поголемо од влијанието на 1 кг. CO2 во период од 100 години. Никогаш сами не пробувајте да правите било какви зафати ниту да го разклопате производот и за тоа <i>свијетан, плаќајте ги стравите, мило</i>	Nënvizim gazi kontribuon në ndryshimin e klimes. Në rast të emetimit në atmosferë, gazi do të ulë potencialin e ngrohjes globale (GVP) më pak do të çojë në ngrohje globale prej gazit në rritje të GVP-se. Kjo pajisje përmbanë rrjedhje gazit më vlerat e GVP-se të listuara si në tabelën më lartë. Kjo do të thotë se në rast të 1 kg të gasit në atmosferë, ndikimi i saj në ngrohjen globale do të ishte shumë herë më i madhë se ndikimi 1 kg CO2 për një periudhë prej 100 vjetësh.
**	Potrošnja energije »XYZ« kWh na godinu, na temelju rezultata standardnih ispitivanja. Stvarna potrošnja energije zavisi o načinu upotrebe uređaja i o mestu na kojem se nalazi.	Потрошувачка на енергија "xyz" kWh за една година, врз основа на резултатите од стандардните тестови. Реалната потрошувачка на енергија ќе зависи од начинот на кој можете да го користите уредот и местото каде што се наоѓа.	asnjehere mos u perpiqni të beni ndërhyrje në qarkun e ftohjes, ose çmontimin e produktit dhe çdo here kërkoni ndihmën e ekspertit.
***	Potrošnja energije X,Y kWh na 60 minuta, na temelju rezultata standardnih ispitivanja. Stvarna potrošnja energije zavisi o načinu upotrebe uređaja i o mestu na kojem se nalazi.	Потрошувачка на енергија X, Y kWh по 60 минути игра, врз основа на резултатите од стандардните тестови. Реалната потрошувачка на енергија ќе зависи од начинот на кој можете да го користите уредот и местото каде што се наоѓа.	Shpenzimi i energjisë »XYZ« kWh në vit, bazuar në rezultatet e testeve standarde. Konsumi aktual i energjisë do të varet se si ju e përdorini pajisjen dhe nga vendi ku ajo është vendosur.

Polski

Český

Slovenský

A	KARTA PRODUKTU	INFORMAČNÍ LIST	OPIS VÝROBKU
B	Znak towarowy	Ochranná známka	Ochranná známka
C	Oznaczenie modelu	Značkou modelu	Model zariadenia
D	Poziomy mocy akustycznej w pomieszczeniu i na zewnątrz chłodzenia/ogrzewania (dB)	Vnitřní a vnější hladina akustického výkonu chlazení/vytápění (dB)	Vnútorne a vonkajšie hladiny akustického výkonu chladenia/vykurovania (dB)
E	nazwa zastosowanego środka chłodniczego *	Název použitého chladiva *	Názov použitého chladiva *
F	GWP (Współczynnik ocieplenia globalnego) *	GWP (Potenciałem globalního oteplování) *	GWP (Potenciál prispievania ku globálnemu otepľovaniu) *
G	CHŁODZENIA	CHLAZENÍ	CHLADENIA
H	SEER	SEER	SEER
I	Klasa efektywności energetycznej	Třída energetické účinnosti	Trieda energetickej účinnosti
J	Orientacyjne roczne zużycie energii elektrycznej QCE (kWh/r) **	Orientační roční spotřeba elektřiny QCE (kWh/rok)**	Indikatívna ročná spotreba elektrickej energie QCE (kWh/a)**
K	Obciążenie projektowe P _{designc} (kW)	Návrhové zatížení zařízení P _{designc} (kW)	Menovité zaťaženie P _{designc} (kW)
L	OGRZEWANIA	VYTÁPĚNÍ	VYKUROVANIA
M	SCOP	SCOP	SCOP
N	Klasa efektywności energetycznej	Třída energetické účinnosti	Trieda energetickej účinnosti
O	Orientacyjne roczne zużycie energii elektrycznej Q _{HE} (kWh/god) **	Orientační roční spotřeba elektřiny pro průměrné otopné období Q _{HE} (kWh/rok)**	Indikatívna ročná spotreba elektrickej energie Q _{HE} (kWh/a)**
P	Obciążenie projektowe P _{designh} (kW)	Návrhové topné zatížení zařízení P _{designh} (kW)	Menovité zaťaženie P _{designh} (kW)
R	Deklarowana wydajność wraz ze wskazaniem wydajności rezerwowego podgrzewacza	Jmenovitý výkon a záložní topný výkon	Deklarovaná kapacita a údaj o kapacite záložného vykurovacieho telesa
S	Dla klimatyzatorów dwukanałowych – orientacyjne godzinowe zużycie energii elektrycznej Q _{DD} w kWh/60 min. ***	Pro dvoukanalové klimatizátory vzduchu orientační hodinovou spotřebu elektřiny Q _{DD} v kWh/60 minut.***	V prípade dvojkanalových klimatizátorov indikatívna spotreba elektrickej energie za hodinu Q _{DD} v kWh/60 minút***
T	Dla klimatyzatorów jednokanałowych – orientacyjne godzinowe zużycie energii elektrycznej Q _{SD} w kWh/60 min. ***	Pro jednokanalové klimatizátory vzduchu orientační hodinovou spotřebu elektřiny Q _{SD} v kWh/60 minut.***	V prípade jednokanalových klimatizátorov indikatívna spotreba elektrickej energie za hodinu Q _{SD} v kWh/60 minút***
U	Wydajność chłodnicza Prated (kW)	Chladicí výkon zařízení Prated (kW)	Kapac. chladenia Prated zariadenia(kw)
V	Wydajność grzewcza Prated (kW)	Topný výkon zařízení Prated (kW)	kapacita vykurovania Prated zariadenia (kW)
*	„Wycieki czynników chłodniczych przyczyniają się do zmiany klimatu. W przypadku przedostania się do atmosfery czynnik chłodniczy o niższym współczynniku ocieplenia globalnego (GWP) ma mniejszy wpływ na globalne ocieplenie niż czynnik o wyższym współczynniku GWP. Urządzenie zawiera płyn chłodniczy o współczynniku GWP wynoszącym [xxx]. Powyższe oznacza, iż w przypadku przedostania się 1 kg takiego gazu chłodniczego do atmosfery, jego wpływ na globalne ocieplenie byłby [xxx] razy większy niż wpływ 1 kg CO ₂ w okresie 100 lat. Nigdy nie należy samodzielnie manipulować przy obiegu czynnika chłodniczego lub demontować urządzenia, należy zawsze zwrócić się o pomoc specjalisty.“	„Únik chladiva se podílí na změně klimatu. Chladivo s nižším potenciálem globálního oteplování (GWP) by se v případě úniku do ovzduší podílelo na globálním oteplování méně než chladivo s vyšším GWP. Toto zařízení obsahuje chladicí kapalinu s GWP ve výši [xxx]. To znamená, že pokud by do ovzduší unikl 1 kg této chladicí kapaliny, dopad na globální oteplování by byl v horizontu 100 let [xxx] krát vyšší než 1 kg CO ₂ . Nenarušujte chladicí oběh ani sami výrobek nedemontujte, vždy se obraťte na odborníka.“	„Úniky chladiva prispievajú k zmene klímy. Chladivo s nižším potenciálom prispievania ku globálnemu otepľovaniu (GWP) by pri úniku do atmosféry prispelo ku globálnemu otepľovaniu v nižšej miere ako chladivo s vyšším GWP. Toto zariadenie obsahuje chladiacu kvapalinu s GWP rovnajúcim sa [xxx]. Znamená to, že ak by do atmosféry unikol 1 kg tejto chladiacej kvapaliny, jej vplyv na globálne otepľovanie by bol [xxx] krát vyšší ako vplyv 1 kg CO ₂ , a to počas obdobia 100 rokov. Nikdy sa nepokúšajte zasahovať do chladiaceho okruhu alebo demontovať výrobok a vždy sa obráťte na odborníka.“
**	„Zużycie energii elektrycznej »XYZ« kWh rocznie na podstawie wyników próby przeprowadzonej w normalnych warunkach. Rzeczywiste zużycie energii elektrycznej zależy od sposobu użytkowania urządzenia i miejsca, w którym się ono znajduje“	„Spotřeba energie „XYZ“ kWh za rok, založená na výsledcích normalizované zkoušky. Skutečná spotřeba energie závisí na způsobu použití a umístění spotřebiče.“	„Spotreba energie XYZ kWh za rok na základe výsledkov štandardného preskúšania. Skutočná spotreba energie bude závisieť od toho, ako sa zariadenie používa a kde je umiestnené.“
***	„Zużycie energii elektrycznej »X,Y« kWh na 60 min. na podstawie wyników próby przeprowadzonej w normalnych warunkach. Rzeczywiste zużycie energii elektrycznej zależy od sposobu użytkowania urządzenia i miejsca, w którym się ono znajduje“	„Spotřeba energie „X,Y“ kWh za 60 minut, založená na výsledcích normalizované zkoušky. Skutečná spotřeba energie závisí na způsobu použití a umístění spotřebiče.“	„Spotreba energie X,Y kWh za 60 minút na základe výsledkov štandardného preskúšania. Skutočná spotreba energie bude závisieť od toho, ako sa zariadenie používa a kde je umiestnené.“

Slovenski

Български

Românesc

A	PODATKOVNA KARTICA IZDELKA	ПРОДУКТОВ ФИШ	FIȘA PRODUSULUI
B	Blagovna znamka	Търговска марка	Marca comercială
C	Oznaka modela	Модел	Nume model
D	Notranje in zunanje ravni zvočne moči hlajenja/ogrevanja (dB)	Нива на звуковата мощност вътре в помещение и на открито охлаждане/отопление (dB)	Nivelul de putere acustică interior și exterior răcire/încălzire
E	Ime hladilnega sredstva *	Наименование на хладилен агент*	Denumirea al agentului frigorific *
F	GWP (Potencial globalnega segrevanja) *	ПГЗ (потенциал за глобално затопляне) *	GWP (potențial de încălzire globală)*
G	HLAJENJA	ОХЛАЖДАНЕ	RĂCIRE
H	SEER	SEER	SEER
I	Razred energetske učinkovitosti	Класът на енергийна ефективност	Clasa de eficiență energetică
J	Okvirno letno porabo električne energije Q_{CE} (kWh/a) **	Индикативната годишна консумация на електроенергия Q_{CE} (kWh/год) **	Consumul anual indicativ de energie electrică Q_{CE} (kWh/a)**
K	Nazivna obremenitev napr. $P_{designc}$ (kW)	Проектният товар $P_{designc}$ (kW)	Sarcina nominală $P_{designc}$ (kW)
L	OGREVANJA	ОТОПЛЕНИЕ	ÎNCĂLZIRE
M	SCOP	SCOP	SCOP
N	Razred energetske učinkovitosti	Класът на енергийна ефективност	Clasa de eficiență energetică
O	Okvirno letno porabo električne energije za povprečno sezono ogrevanja Q_{HE} (kWh/a) **	Индикативната годишна консумация на електроенергия Q_{HE} (kWh/год)**	Consumul anual indicativ de energie electrică pentru un sezon mediu de încălzire Q_{HE} (kWh/a)**
P	Nazivno obremenitev naprave $P_{designh}$ (kW)	Проектният товар $P_{designh}$ (kW)	Sarcina nominală $P_{designh}$ (kW)
R	Navedeno zmogljivost in oznako zmogljivosti za zasilno ogrevanje	Обявената мощност и мощността на спомагателното електрическо подгриване	Capacitatea declarată și o indicație a capacității de încălzire de rezervă
S	Za dvokanalne klimatske naprave: okvirno porabo električne energije na uro Q_{DD} v kWh/60 minut ***	За двуканални климатизатори — индикативната часова консумация на електроенергия Q_{DD} в kWh за 60 минути ***	Pentru aparatele de climatizare cu conductă dublă, consumul orar indicativ de energie electrică Q_{DD} în kWh/60 de minute ***
T	Za enokanalne klimatske naprave: okvirno porabo električne energije na uro Q_{SD} v kWh/60 minut ***	За едноканални климатизатори — индикативната часова консумация на електроенергия Q_{SD} в kWh за 60 минути***	Pentru aparatele de climatizare cu o singură conductă, consumul orar indicativ de energie electrică Q_{SD} în kWh/60 de minute***
U	Zmogljivost za hlajenje P_{rated} (kW)	Охладителната мощност P_{rated} (kW)	Capacitatea nominală pentru răcire a aparatului P_{rated} (kW)
V	Zmogljivost za ogrevanje P_{rated} (kW)	Отоплителната мощност P_{rated} (kW)	Capacitatea nominală pentru încălzire a aparatului P_{rated} (kW)
*	„Puščanje hladilnih sredstev prispeva k podnebnim spremembam. V primeru izpusta v ozračje bi hladilno sredstvo z nižjim potencialom globalnega segrevanja (GWP) k globalnemu segrevanju prispevalo manj kot hladilno sredstvo z višjim GWP. Ta naprava vsebuje hladilno tekočino z GWP, enakim [xxx]. To pomeni, da bi bil v obdobju 100 let vpliv na globalno segrevanje v primeru izpusta v ozračje 1 kg zadevne hladilne tekočine [xxx] večji od 1 kg CO ₂ . 2. Nikoli ne poskušajte sami spremeniti hladilne obtoka ali razstaviti naprave in za to vedno prosite strokovnjaka.“	„Изпускането на хладилен агент допринася за изменението на климата. Хладилен агент с по-нисък потенциал за глобално затопляне (ПГЗ) би допринесъл по-малко за глобалното затопляне, отколкото хладилен агент с по-висок ПГЗ при евентуално изпускане в атмосферата. Настоящият уред съдържа хладилен агент с ПГЗ в размер на [xxx]. Това означава, че ако 1 kg от хладилния агент бъде изпуснат в атмосферата, въздействието за глобално затопляне ще бъде [xxx] пъти повече, отколкото от 1 kg CO ₂ за период от 100 години. Никого не се опитвайте да се намесвате в работата на кръгъта на хладилния агент или сами да	„Scurgerea de agent frigorific contribuie la schimbările climatice. Dacă s-ar scurge în atmosferă, agenții frigorifici cu un potențial de încălzire globală (GWP) mai redus ar contribui într-un mod mai puțin semnificativ la încălzirea globală decât un agent frigorific cu un GWP mai ridicat. Acest aparat conține un fluid refrigerant cu un GWP egal cu [xxx]. Această însemnă că, dacă 1 kg din acest fluid refrigerant s-ar scurge în atmosferă, impactul asupra încălzirii globale ar fi de [xxx] ori mai mare decât 1 kg de CO ₂ pe o perioadă de 100 de ani. Nu încercați să intervenți în circuitul agentului frigorific sau să demontați singur produsul, apelați întotdeauna la un specialist.“
**	„Letna poraba energije „XYZ“ kWh na leto na podlagi rezultatov standardnega preskusa. Dejanska poraba energije je odvisna od načina uporabe naprave in njene lokacije.“	„Консумация на енергия „XYZ“ в kWh годишно, въз основа на резултати от стандартно изпитване. Действителната консумация на енергия ще зависи от това как се използва уредът и къде се намира той.“	„Consum de energie de „XYZ“ kWh pe an, pe baza rezultatelor testelor standard. Consumul real de energie va depinde de modul de utilizare a aparatului și de locul unde este amplasat.“
***	„Poraba energije „X,Y“ kWh na 60 minut na osnovi rezultatov standardnega preskusa. Dejanska poraba energije je odvisna od načina uporabe naprave in njene lokacije.“	„Консумация на енергия „X,Y“ в kWh за 60 минути, въз основа на резултати от стандартно изпитване. Действителната консумация на енергия ще зависи от това как се използва уредът и къде се намира той.“	„Consum de energie de „X,Y“ kWh pe 60 de minute, pe baza rezultatelor testelor standard. Consumul real de energie va depinde de modul de utilizare a aparatului și de amplasamentul acestuia.“
	Italiano	Magyar	
A	PODATKOVNA KARTICA IZDELKA		

B	Blagovna znamka		
C	Oznaka modela		
D	Notranje in zunanje ravni zvočne moči hlajenja/ogrevanja (dB)		
E	Ime hladilnega sredstva *		
F	GWP (Potencial globalnega segrevanja) *		
G	HLAJENJA		
H	SEER		
I	Razred energetske učinkovitosti		
J	Okvirno letno porabo električne energije Q_{CE} (kWh/a) **		
K	Nazivna obremenitev napr. $P_{designc}$ (kW)		
L	OGREVANJA		
M	SCOP		
N	Razred energetske učinkovitosti		
O	Okvirno letno porabo električne energije za povprečno sezono ogrevanja Q_{HE} (kWh/a) **		
P	Nazivno obremenitev naprave $P_{designh}$ (kW)		
R	Navedeno zmogljivost in oznako zmogljivosti za zasilno ogrevanje		
S	Za dvokanalne klimatske naprave: okvirno porabo električne energije na uro Q_{DD} v kWh/60 minut ***		
T	Za enokanalne klimatske naprave: okvirno porabo električne energije na uro Q_{SD} v kWh/60 minut ***		
U	Zmogljivost za hlajenje P_{rated} (kW)		
V	Zmogljivost za ogrevanje P_{rated} (kW)		
*	„Puščanje hladilnih sredstev prispeva k podnebnim spremembam. V primeru izpusta v ozračje bi hladilno sredstvo z nižjim potencialom globalnega segrevanja (GWP) k globalnemu segrevanju prispevalo manj kot hladilno sredstvo z višjim GWP. Ta naprava vsebuje hladilno tekočino z GWP, enakim [xxx]. To pomeni, da bi bil v obdobju 100 let vpliv na globalno segrevanje v primeru izpusta v ozračje 1 kg zadevne hladilne tekočine [xxx] večji od 1 kg CO ₂ . Nikoli ne poskušajte sami spremeniti hladilnega obtoka ali razstaviti naprave in za to vedno prosite strokovnjaka.“		
**	„Letna poraba energije ‚XYZ‘ kWh na leto na podlagi rezultatov standardnega preskusa. Dejanska poraba energije je odvisna od načina uporabe naprave in njene lokacije.“		
***	„Poraba energije ‚X,Y‘ kWh na 60 minut na osnovi rezultatov standardnega preskusa. Dejanska poraba energije je odvisna od načina uporabe naprave in njene lokacije.“		

**PRODUCT FICHE - INFORMACIJSKI LIST - INFORMATIVNI LIST - ИНФОРМАТИВЕН ЛИСТ
INFORMATION GUIDE - KARTA PRODUKTU - INFORMAČNÍ LIST - OPIS VÝROBKU
PODATKOVNA KARTICA IZDELKA - ПРОДУКТОВ ФИШ - FIŞA PRODUSULUI**

Model: Vivax ACP-12CH35AEMIs R32

	English	Hrvatski	
A	PRODUCT FICHE	INFORMACIJSKI LIST	
B	Brand	Robna marka	VIVAX
C	Model name	Ime modela	ACP-12CH35AEMIs R32
D	Inside/Outside sound power levels	Razine zvučne snage unutarinja/vanjska (dB)	55/63
E	Name of the refrigerant *	Rešladno sredstvo (plin) *	R32
F	GWP of the refrigerant *	GWP (Potencijal Globalnog Zagrijavanja) *	675
G	COOLING	HLAĐENJE	
H	SEER	SEER	6,1
I	Energy efficiency class	Razred Energetske učinkovitosti	A++
J	Indicative annual electricity consumption Q_{CE} (kWh/a) **	Indikativna godišnja potrošnja Q_{CE} (kWh/god) **	221
K	Design load $P_{designc}$ (kW)	Projektno opterećenje uređaja $P_{designc}$ (kW)	3,6
L	HATING	GRIJANJE	
M	SCOP	SCOP (Klimatski tip: Prosječna)	4
N	Energy efficiency class	Razred energetske učinkovitosti	A+
O	Indicative annual electricity consumption Q_{HE} (kWh/a) **	Indikativna godišnja potrošnja Q_{HE} (kWh/god) **	945
P	Design load $P_{designh}$ (kW)	Projektno opterećenje uređaja $P_{designh}$ (kW)	2,7
R	Declared capacity and an indication of the back up heating capacity	Deklarirani kapacitet i oznaka rezervnog kapaciteta grijanja	2,019 kW/0,681 kW
S	Double ducts: the indicative hourly electricity consumption Q_{DD} (kWh/60min.) ***	Dvokanalni uređaj: indikativna potrošnja električne energije na sat Q_{DD} (kWh/60 minuta) ***	-
T	Single ducts: the indicative hourly electricity consumption Q_{SD} (kWh/60min.) ***	Jednokanalni uređaj: indikativna potrošnja električne energije na sat Q_{SD} (kWh/60 minuta) ***	-
U	Cooling capacity P_{rated} (kW)	Kapacitet uređaja za hlađenje P_{rated} (kW)	3,52 kW
V	Heating capacity P_{rated} (kW)	Kapacitet uređaja za grijanje P_{rated} (kW)	3,81 kW
*	Refrigerant leakage contributes to climate change. Refrigerant with lower global warming potential (GWP) would contribute less to global warming than a refrigerant with higher GWP, if leaked to the atmosphere. This appliance contains a refrigerant fluid with a GWP equal to [xxx]. This means that if 1 kg of this refrigerant fluid would be leaked to the atmosphere, the impact on global warming would be [xxx] times higher than 1 kg of CO ₂ , over a period of 100 years. Never try to interfere with the refrigerant circuit yourself or disassemble the product yourself and always ask a professional.	Istjecanje rashladnih sredstava doprinosi klimatskim promjenama. U slučaju ispuštanja u atmosferu, rashladno sredstvo s nižim potencijalom globalnog zagrijavanja (GWP) manje bi utjecalo na globalno zagrijavanje od rashladnog sredstva s višim GWP-om. Ovaj uređaj sadrži rashladnu tekućinu s GWP-om vrijednosti navedene u gornjoj tablici. To znači da bi u slučaju istjecanja 1 kg te rashladne tekućine u atmosferu, njezin utjecaj na globalno zagrijavanje bio toliko puta veći od utjecaja 1 kg CO ₂ tijekom razdoblja od 100 godina. Nikada sami ne pokušavajte raditi bilo kakve zahvate na rashladnom krugu, niti rastavljati proizvod i za to	
**	“XYZ” kWh per year, based on standard test results. Actual energy consumption will depend on how the appliance is used and where it is located.	Potrošnja energije »XYZ« kWh na godinu, na temelju rezultata standardnih ispitivanja. Stvarna potrošnja energije ovisi o načinu uporabe uređaja i o mjestu na kojem se nalazi.	
***	Energy consumption “X,Y” kWh per 60 minutes, based on standard test results. Actual energy consumption will depend on how the appliance is used and where it is located.	Potrošnja energije X,Y kWh na 60 minuta, na temelju rezultata standardnih ispitivanja. Stvarna potrošnja energije ovisi o načinu uporabe uređaja i o mjestu na kojem se nalazi.	

	Srpski	Македонски	Shqiptar
A	LISTA S PODACIMA	ИНФОРМАТИВЕН ЛИСТ	GUIDA PER PERNFORMACION
B	Robna marka	Бренд	Marka
C	Ime modela	Назив на модел	Emri i modelit
D	Nivoi zvučne snage unutrašnja / spoljna (dB)	Ниво на бучавост внатрешна / надворешна (dB)	Niveli i zhurmës së njesisë të brendshme / jashtme (dB)
E	Reshladno sredstvo (gas) *	Разладно средство (гас) *	Lloji i gasit *
F	GWP (Potencijal Globalnog Zagrevanja) *	GWP (Потенцијал за глобално загревање) *	GWP (Potenciali i ngrohjes globale) *
G	HLAĐENJE	Ладење	FTOHJE
H	SEER	SEER	SEER
I	Klasa Energetske efikasnosti	Класа на енергетска ефикасност	Efikasiteti i shpëzimeve të energjisë
J	Indikativna godišnja potrošnja Q_{CE} (kWh/god) **	Индикативна годишна потрошувачка Q_{CE} (kWh/god) **	Indikacioni i shpenzimeve të vjetore Q_{CE} (kWh/vit) **
K	Projektно opterećenje uređaja $P_{designc}$ (kW)	Проектно оптеретување на уредот $P_{designc}$ (kW)	Ngarkesa e funksionimit të pajisjes $P_{designc}$ (kW)
L	GREJANJE	ГРЕЕЊЕ	NGROHJE
M	SCOP (Klimatski tip: Prosečna)	SCOP (Климатски тип: Просечна)	SCOP (Tipi klimatik: mesatarja)
N	Klasa Energetske efikasnosti	Класа на енергетска ефикасност	Efikasiteti i klases së energjisë
O	Indikativna godišnja potrošnja Q_{HE} (kWh/god) **	Индикативна годишна потрошувачка Q_{HE} (kWh/god) **	Indikacioni i shpenzimeve të vjetore Q_{HE} (kWh/god) **
P	Projektно opterećenje uređaja $P_{designh}$ (kW)	Проектно оптеретување на уредот $P_{designc}$ (kW)	Ngarkesa e funksionimit të pajisjes $P_{designh}$ (kW)
R	Deklarisani kapacitet i oznaka rezervnog kapaciteta grejanja	Деклариран капацитет и ознака на резервниот капацитет на грееење	Kapaciteti i deklaruar dhe përcaktimi i ngrohjes së kapaciteteve rezervë
S	Dvokanalni uređaj: indikativna potrošnja električne energije na sat Q_{DD} (kWh/60 minuta) ***	Двоканален уред: индикативна потрошувачка на електрич. Енерг. на час Q_{DD} (kWh/60 минути) ***	Pajisje dy-kanalshë: indikacioni i konsumit të energjisë elektrike në ore Q_{DD} (kWh/60 minuta) ***
T	Jednokanalni uređaj: indikativna potrošnja električne energije na sat Q_{SD} (kWh/60 minuta) ***	Едноканален уред: индикативна потрошувачка на електрична енерг. на час Q_{SD} (kWh/60 минути) ***	Pajisje një-kanalshë: indikacioni i konsumit të energjisë elektrike në ore Q_{SD} (kWh/60 minuta) ***
U	Kapacitet uređaja za hlađenje P_{rated} (kW)	Капацитет на редот за ладење P_{rated} (kW)	Kapaciteti i pajisjes në ftohje P_{rated} (kW)
V	Kapacitet uređaja za grejanje P_{rated} (kW)	Капацитет на редот за грееење P_{rated} (kW)	Kapaciteti i pajisjes në ngrohje P_{rated} (kW)
*	Isticanje rashladnih sredstava doprinosi klimatskim promenama. U slučaju ispuštanja u atmosferu, rashladno sredstvo s nižim potencijalom globalnog zagrevanja (GVP) manje bi uticalo na globalno zagrevanje od rashladnog sredstva s višim GVP-om. Ovaj uređaj sadrži rashladnu tečnost sa GVP-om vrednosti navedene u gornjoj tabeli. To znači da bi u slučaju isticanja 1 kg te rashladne tečnosti u atmosferu, njen uticaj na globalno zagrevanje bio toliko puta veći od uticaja 1 kg CO2 tokom perioda od 100 godina. Nikada sami ne pokušavajte raditi bilo kakve zahvate na rashladnom krugu, niti rastavljati proizvod i za to uvek zovite stručnjaka	Истекувањето на разладните средства допринесува за климатските промени. Во случај на испуштање во атмосферата, разладното средство со понизок потенцијал за глобално затоплување (GVP) помалку би влијаело на глобалното затоплување во споредба со разладно средство со поголем GVP. Тоа би значело дека во случај на истекување на 1 кг. од расладната течност во атмосферата, нејзиното влијание на глобалното затоплување би било толку пати поголемо од влијанието на 1 кг. CO2 во период од 100 години. Никогаш сами не пробувајте да правите било какви зафати ниту да го разклопате производот и за тоа <i>свијетан, плаќајте ги стравите, мисла</i>	Nënvizim gazi kontribuon në ndryshimin e klimes. Në rast të emetimit në atmosferë, gazi do të ulë potencialin e ngrohjes globale (GVP) më pak do të çojë në ngrohje globale prej gazit në rritje të GVP-se. Kjo pajisje përmbanë rrjedhje gazit më vlerat e GVP-se të listuara si në tabelën më lartë. Kjo do të thotë se në rast të 1 kg të gasit në atmosferë, ndikimi i saj në ngrohjen globale do të ishte shumë herë më i madhë se ndikimi 1 kg CO2 për një periudhë prej 100 vjetësh.
**	Potrošnja energije »XYZ« kWh na godinu, na temelju rezultata standardnih ispitivanja. Stvarna potrošnja energije zavisi o načinu upotrebe uređaja i o mestu na kojem se nalazi.	Потрошувачка на енергија "xyz" kWh за една година, врз основа на резултатите од стандардните тестови. Реалната потрошувачка на енергија ќе зависи од начинот на кој можете да го користите уредот и местото каде што се наоѓа.	asnjeherë mos u perpiqni të bëni ndërhyrje në qarkun e ftohjes, ose cmontimin e produktit dhe çdo herë kerkoni ndihmën e ekspertit.
***	Potrošnja energije X,Y kWh na 60 minuta, na temelju rezultata standardnih ispitivanja. Stvarna potrošnja energije zavisi o načinu upotrebe uređaja i o mestu na kojem se nalazi.	Потрошувачка на енергија X, Y kWh по 60 минути игра, врз основа на резултатите од стандардните тестови. Реалната потрошувачка на енергија ќе зависи од начинот на кој можете да го користите уредот и местото каде што се наоѓа.	Shpenzimi i energjisë »XYZ« kWh në vit, bazuar në rezultatet e testeve standarde. Konsumi aktual i energjisë do të varet se si ju e përdorini pajisjen dhe nga vendi ku ajo është vendosur.

Polski

Český

Slovenský

A	KARTA PRODUKTU	INFORMAČNÍ LIST	OPIS VÝROBKU
B	Znak towarowy	Ochranná známka	Ochranná známka
C	Oznaczenie modelu	Značkou modelu	Model zariadenia
D	Poziomy mocy akustycznej w pomieszczeniu i na zewnątrz chłodzenia/ogrzewania (dB)	Vnitřní a vnější hladina akustického výkonu chlazení/vytápění (dB)	Vnútorne a vonkajšie hladiny akustického výkonu chladenia/vykurovania (dB)
E	nazwa zastosowanego środka chłodniczego *	Název použitého chladiva *	Názov použitého chladiva *
F	GWP (Współczynnik ocieplenia globalnego) *	GWP (Potenciałem globalního oteplování) *	GWP (Potenciál prispievania ku globálnemu otepľovaniu) *
G	CHŁODZENIA	CHLAZENÍ	CHLADENIA
H	SEER	SEER	SEER
I	Klasa efektywności energetycznej	Třída energetické účinnosti	Trieda energetickej účinnosti
J	Orientacyjne roczne zużycie energii elektrycznej QCE (kWh/r) **	Orientační roční spotřeba elektřiny QCE (kWh/rok)**	Indikatívna ročná spotreba elektrickej energie QCE (kWh/a)**
K	Obciążenie projektowe P _{designc} (kW)	Návrhové zatížení zařízení P _{designc} (kW)	Menovité zaťaženie P _{designc} (kW)
L	OGRZEWANIA	VYTÁPĚNÍ	VYKUROVANIA
M	SCOP	SCOP	SCOP
N	Klasa efektywności energetycznej	Třída energetické účinnosti	Trieda energetickej účinnosti
O	Orientacyjne roczne zużycie energii elektrycznej Q _{HE} (kWh/god) **	Orientační roční spotřeba elektřiny pro průměrné otopné období Q _{HE} (kWh/rok)**	Indikatívna ročná spotreba elektrickej energie Q _{HE} (kWh/a)**
P	Obciążenie projektowe P _{designh} (kW)	Návrhové topné zatížení zařízení P _{designh} (kW)	Menovité zaťaženie P _{designh} (kW)
R	Deklarowana wydajność wraz ze wskazaniem wydajności rezerwowego podgrzewacza	Jmenovitý výkon a záložní topný výkon	Deklarovaná kapacita a údaj o kapacite záložného vykurovacieho telesa
S	Dla klimatyzatorów dwukanałowych – orientacyjne godzinowe zużycie energii elektrycznej Q _{DD} w kWh/60 min. ***	Pro dvoukanalové klimatizátory vzduchu orientační hodinovou spotřebu elektřiny Q _{DD} v kWh/60 minut.***	V prípade dvojkanalových klimatizátorov indikatívna spotreba elektrickej energie za hodinu Q _{DD} v kWh/60 minút***
T	Dla klimatyzatorów jednokanałowych – orientacyjne godzinowe zużycie energii elektrycznej Q _{SD} w kWh/60 min. ***	Pro jednokanalové klimatizátory vzduchu orientační hodinovou spotřebu elektřiny Q _{SD} v kWh/60 minut.***	V prípade jednokanalových klimatizátorov indikatívna spotreba elektrickej energie za hodinu Q _{SD} v kWh/60 minút***
U	Wydajność chłodnicza Prated (kW)	Chladicí výkon zařízení Prated (kW)	Kapac. chladenia Prated zariadenia(kw)
V	Wydajność grzewcza Prated (kW)	Topný výkon zařízení Prated (kW)	kapacita vykurovania Prated zariadenia (kW)
*	„Wycieki czynników chłodniczych przyczyniają się do zmiany klimatu. W przypadku przedostania się do atmosfery czynnik chłodniczy o niższym współczynniku ocieplenia globalnego (GWP) ma mniejszy wpływ na globalne ocieplenie niż czynnik o wyższym współczynniku GWP. Urządzenie zawiera płyn chłodniczy o współczynniku GWP wynoszącym [xxx]. Powyższe oznacza, iż w przypadku przedostania się 1 kg takiego gazu chłodniczego do atmosfery, jego wpływ na globalne ocieplenie byłby [xxx] razy większy niż wpływ 1 kg CO ₂ w okresie 100 lat. Nigdy nie należy samodzielnie manipulować przy obiegu czynnika chłodniczego lub demontować urządzenia, należy zawsze zwrócić się o pomoc specjalisty.“	„Únik chladiva se podílí na změně klimatu. Chladivo s nižším potenciálem globálního oteplování (GWP) by se v případě úniku do ovzduší podílelo na globálním oteplování méně než chladivo s vyšším GWP. Toto zařízení obsahuje chladicí kapalinu s GWP ve výši [xxx]. To znamená, že pokud by do ovzduší unikl 1 kg této chladicí kapaliny, dopad na globální oteplování by byl v horizontu 100 let [xxx] krát vyšší než 1 kg CO ₂ . Nenarušujte chladicí oběh ani sami výrobek nedemontujte, vždy se obraťte na odborníka.“	„Úniky chladiva prispievajú k zmene klímy. Chladivo s nižším potenciálom prispievania ku globálnemu otepľovaniu (GWP) by pri úniku do atmosféry prispelo ku globálnemu otepľovaniu v nižšej miere ako chladivo s vyšším GWP. Toto zariadenie obsahuje chladiacu kvapalinu s GWP rovnajúcim sa [xxx]. Znamená to, že ak by do atmosféry unikol 1 kg tejto chladiacej kvapaliny, jej vplyv na globálne otepľovanie by bol [xxx] krát vyšší ako vplyv 1 kg CO ₂ , a to počas obdobia 100 rokov. Nikdy sa nepokúšajte zasahovať do chladiaceho okruhu alebo demontovať výrobok a vždy sa obráťte na odborníka.“
**	„Zużycie energii elektrycznej »XYZ« kWh rocznie na podstawie wyników próby przeprowadzonej w normalnych warunkach. Rzeczywiste zużycie energii elektrycznej zależy od sposobu użytkowania urządzenia i miejsca, w którym się ono znajduje“	„Spotřeba energie „XYZ“ kWh za rok, založená na výsledcích normalizované zkoušky. Skutečná spotřeba energie závisí na způsobu použití a umístění spotřebiče.“	„Spotreba energie XYZ kWh za rok na základe výsledkov štandardného preskúšania. Skutočná spotreba energie bude závisieť od toho, ako sa zariadenie používa a kde je umiestnené.“
***	„Zużycie energii elektrycznej »X,Y« kWh na 60 min. na podstawie wyników próby przeprowadzonej w normalnych warunkach. Rzeczywiste zużycie energii elektrycznej zależy od sposobu użytkowania urządzenia i miejsca, w którym się ono znajduje“	„Spotřeba energie „X,Y“ kWh za 60 minut, založená na výsledcích normalizované zkoušky. Skutečná spotřeba energie závisí na způsobu použití a umístění spotřebiče.“	„Spotreba energie X,Y kWh za 60 minút na základe výsledkov štandardného preskúšania. Skutočná spotreba energie bude závisieť od toho, ako sa zariadenie používa a kde je umiestnené.“

Slovenski

Български

Românesc

A	PODATKOVNA KARTICA IZDELKA	ПРОДУКТОВ ФИШ	FIȘA PRODUSULUI
B	Blagovna znamka	Търговска марка	Marca comercială
C	Oznaka modela	Модел	Nume model
D	Notranje in zunanje ravni zvočne moči hlajenja/ogrevanja (dB)	Нива на звуковата мощност вътре в помещение и на открито охлаждане/отопление (dB)	Nivelul de putere acustică interior și exterior răcire/încălzire
E	Ime hladilnega sredstva *	Наименование на хладилен агент*	Denumirea al agentului frigorific *
F	GWP (Potencial globalnega segrevanja) *	ПГЗ (потенциал за глобално затопляне) *	GWP (potențial de încălzire globală)*
G	HLAJENJA	ОХЛАЖДАНЕ	RĂCIRE
H	SEER	SEER	SEER
I	Razred energetske učinkovitosti	Класът на енергийна ефективност	Clasa de eficiență energetică
J	Okvirno letno porabo električne energije Q_{CE} (kWh/a) **	Индикативната годишна консумация на електроенергия Q_{CE} (kWh/год) **	Consumul anual indicativ de energie electrică Q_{CE} (kWh/a)**
K	Nazivna obremenitev napr. $P_{designc}$ (kW)	Проектният товар $P_{designc}$ (kW)	Sarcina nominală $P_{designc}$ (kW)
L	OGREVANJA	ОТОПЛЕНИЕ	ÎNCĂLZIRE
M	SCOP	SCOP	SCOP
N	Razred energetske učinkovitosti	Класът на енергийна ефективност	Clasa de eficiență energetică
O	Okvirno letno porabo električne energije za povprečno sezono ogrevanja Q_{HE} (kWh/a) **	Индикативната годишна консумация на електроенергия Q_{HE} (kWh/год)**	Consumul anual indicativ de energie electrică pentru un sezon mediu de încălzire Q_{HE} (kWh/a)**
P	Nazivno obremenitev naprave $P_{designh}$ (kW)	Проектният товар $P_{designh}$ (kW)	Sarcina nominală $P_{designh}$ (kW)
R	Navedeno zmogljivost in oznako zmogljivosti za zasilno ogrevanje	Обявената мощност и мощността на спомагателното електрическо подгриване	Capacitatea declarată și o indicație a capacității de încălzire de rezervă
S	Za dvokanalne klimatske naprave: okvirno porabo električne energije na uro Q_{DD} v kWh/60 minut ***	За двуканални климатизатори — индикативната часова консумация на електроенергия Q_{DD} в kWh за 60 минути ***	Pentru aparatele de climatizare cu conductă dublă, consumul orar indicativ de energie electrică Q_{DD} în kWh/60 de minute ***
T	Za enokanalne klimatske naprave: okvirno porabo električne energije na uro Q_{SD} v kWh/60 minut ***	За едноканални климатизатори — индикативната часова консумация на електроенергия Q_{SD} в kWh за 60 минути***	Pentru aparatele de climatizare cu o singură conductă, consumul orar indicativ de energie electrică Q_{SD} în kWh/60 de minute***
U	Zmogljivost za hlajenje P_{rated} (kW)	Охладителната мощност P_{rated} (kW)	Capacitatea nominală pentru răcire a aparatului P_{rated} (kW)
V	Zmogljivost za ogrevanje P_{rated} (kW)	Отоплителната мощност P_{rated} (kW)	Capacitatea nominală pentru încălzire a aparatului P_{rated} (kW)
*	„Puščanje hladilnih sredstev prispeva k podnebnim spremembam. V primeru izpusta v ozračje bi hladilno sredstvo z nižjim potencialom globalnega segrevanja (GWP) k globalnemu segrevanju prispevalo manj kot hladilno sredstvo z višjim GWP. Ta naprava vsebuje hladilno tekočino z GWP, enakim [xxx]. To pomeni, da bi bil v obdobju 100 let vpliv na globalno segrevanje v primeru izpusta v ozračje 1 kg zadevne hladilne tekočine [xxx] večji od 1 kg CO ₂ . 2. Nikoli ne poskušajte sami spremeniti hladilne obtoka ali razstaviti naprave in za to vedno prosite strokovnjaka.“	„Изпускането на хладилен агент допринася за изменението на климата. Хладилен агент с по-нисък потенциал за глобално затопляне (ПГЗ) би допринесъл по-малко за глобалното затопляне, отколкото хладилен агент с по-висок ПГЗ при евентуално изпускане в атмосферата. Настоящият уред съдържа хладилен агент с ПГЗ в размер на [xxx]. Това означава, че ако 1 kg от хладилния агент бъде изпуснат в атмосферата, въздействието за глобално затопляне ще бъде [xxx] пъти повече, отколкото от 1 kg CO ₂ за период от 100 години. Никого не се опитвайте да се намесвате в работата на кръгъта на хладилния агент или сами да	„Scurgerea de agent frigorific contribuie la schimbările climatice. Dacă s-ar scurge în atmosferă, agenții frigorifici cu un potențial de încălzire globală (GWP) mai redus ar contribui într-un mod mai puțin semnificativ la încălzirea globală decât un agent frigorific cu un GWP mai ridicat. Acest aparat conține un fluid refrigerant cu un GWP egal cu [xxx]. Această însemnă că, dacă 1 kg din acest fluid refrigerant s-ar scurge în atmosferă, impactul asupra încălzirii globale ar fi de [xxx] ori mai mare decât 1 kg de CO ₂ pe o perioadă de 100 de ani. Nu încercați să intervenți în circuitul agentului frigorific sau să demontați singur produsul, apelați întotdeauna la un specialist.“
**	„Letna poraba energije „XYZ“ kWh na leto na podlagi rezultatov standardnega preskusa. Dejanska poraba energije je odvisna od načina uporabe naprave in njene lokacije.“	„Консумация на енергия „XYZ“ в kWh годишно, въз основа на резултати от стандартно изпитване. Действителната консумация на енергия ще зависи от това как се използва уредът и къде се намира той.“	„Consum de energie de „XYZ“ kWh pe an, pe baza rezultatelor testelor standard. Consumul real de energie va depinde de modul de utilizare a aparatului și de locul unde este amplasat.“
***	„Poraba energije „X,Y“ kWh na 60 minut na osnovi rezultatov standardnega preskusa. Dejanska poraba energije je odvisna od načina uporabe naprave in njene lokacije.“	„Консумация на енергия „X,Y“ в kWh за 60 минути, въз основа на резултати от стандартно изпитване. Действителната консумация на енергия ще зависи от това как се използва уредът и къде се намира той.“	„Consum de energie de „X,Y“ kWh pe 60 de minute, pe baza rezultatelor testelor standard. Consumul real de energie va depinde de modul de utilizare a aparatului și de amplasamentul acestuia.“
	Italiano	Magyar	
A	PODATKOVNA KARTICA IZDELKA		

B	Blagovna znamka		
C	Oznaka modela		
D	Notranje in zunanje ravni zvočne moči hlajenja/ogrevanja (dB)		
E	Ime hladilnega sredstva *		
F	GWP (Potencial globalnega segrevanja) *		
G	HLAJENJA		
H	SEER		
I	Razred energetske učinkovitosti		
J	Okvirno letno porabo električne energije Q_{CE} (kWh/a) **		
K	Nazivna obremenitev napr. $P_{designc}$ (kW)		
L	OGREVANJA		
M	SCOP		
N	Razred energetske učinkovitosti		
O	Okvirno letno porabo električne energije za povprečno sezono ogrevanja Q_{HE} (kWh/a) **		
P	Nazivno obremenitev naprave $P_{designh}$ (kW)		
R	Navedeno zmogljivost in oznako zmogljivosti za zasilno ogrevanje		
S	Za dvokanalne klimatske naprave: okvirno porabo električne energije na uro Q_{DD} v kWh/60 minut ***		
T	Za enokanalne klimatske naprave: okvirno porabo električne energije na uro Q_{SD} v kWh/60 minut ***		
U	Zmogljivost za hlajenje P_{rated} (kW)		
V	Zmogljivost za ogrevanje P_{rated} (kW)		
*	„Puščanje hladilnih sredstev prispeva k podnebnim spremembam. V primeru izpusta v ozračje bi hladilno sredstvo z nižjim potencialom globalnega segrevanja (GWP) k globalnemu segrevanju prispevalo manj kot hladilno sredstvo z višjim GWP. Ta naprava vsebuje hladilno tekočino z GWP, enakim [xxx]. To pomeni, da bi bil v obdobju 100 let vpliv na globalno segrevanje v primeru izpusta v ozračje 1 kg zadevne hladilne tekočine [xxx] večji od 1 kg CO ₂ . Nikoli ne poskušajte sami spremeniti hladilnega obtoka ali razstaviti naprave in za to vedno prosite strokovnjaka.“		
**	„Letna poraba energije ‚XYZ‘ kWh na leto na podlagi rezultatov standardnega preskusa. Dejanska poraba energije je odvisna od načina uporabe naprave in njene lokacije.“		
***	„Poraba energije ‚X,Y‘ kWh na 60 minut na osnovi rezultatov standardnega preskusa. Dejanska poraba energije je odvisna od načina uporabe naprave in njene lokacije.“		

**PRODUCT FICHE - INFORMACIJSKI LIST - INFORMATIVNI LIST - ИНФОРМАТИВЕН ЛИСТ
INFORMACION GUIDE - KARTA PRODUKTU - INFORMAČNÍ LIST - OPIS VÝROBKU
PODATKOVNA KARTICA IZDELKA - ПРОДУКТОВ ФИШ - FIŞA PRODUSULUI**

Model: Vivax ACP-18CH50AEMIs R32

	English	Hrvatski	
A	PRODUCT FICHE	INFORMACIJSKI LIST	
B	Brand	Robna marka	VIVAX
C	Model name	Ime modela	ACP-18CH50AEMIs R32
D	Inside/Outside sound power levels	Razine zvučne snage unutarinja/vanjska (dB)	56/63
E	Name of the refrigerant *	Rešladno sredstvo (plin) *	R32
F	GWP of the refrigerant *	GWP (Potencijal Globalnog Zagrijavanja) *	675
G	COOLING	HLAĐENJE	
H	SEER	SEER	7,4
I	Energy efficiency class	Razred Energetske učinkovitosti	A++
J	Indicative annual electricity consumption Q_{CE} (kWh/a) **	Indikativna godišnja potrošnja Q_{CE} (kWh/god) **	247
K	Design load $P_{designc}$ (kW)	Projektno opterećenje uređaja $P_{designc}$ (kW)	5,2
L	HATING	GRIJANJE	
M	SCOP	SCOP (Klimatski tip: Prosječna)	4
N	Energy efficiency class	Razred energetske učinkovitosti	A+
O	Indicative annual electricity consumption Q_{HE} (kWh/a) **	Indikativna godišnja potrošnja Q_{HE} (kWh/god) **	1435
P	Design load $P_{designh}$ (kW)	Projektno opterećenje uređaja $P_{designh}$ (kW)	4,1
R	Declared capacity and an indication of the back up heating capacity	Deklarirani kapacitet i oznaka rezervnog kapaciteta grijanja	3,349 kW/0,751 kW
S	Double ducts: the indicative hourly electricity consumption Q_{DD} (kWh/60min.) ***	Dvokanalni uređaj: indikativna potrošnja električne energije na sat Q_{DD} (kWh/60 minuta) ***	-
T	Single ducts: the indicative hourly electricity consumption Q_{SD} (kWh/60min.) ***	Jednokanalni uređaj: indikativna potrošnja električne energije na sat Q_{SD} (kWh/60 minuta) ***	-
U	Cooling capacity P_{rated} (kW)	Kapacitet uređaja za hlađenje P_{rated} (kW)	5,28 kW
V	Heating capacity P_{rated} (kW)	Kapacitet uređaja za grijanje P_{rated} (kW)	5,57 kW
*	Refrigerant leakage contributes to climate change. Refrigerant with lower global warming potential (GWP) would contribute less to global warming than a refrigerant with higher GWP, if leaked to the atmosphere. This appliance contains a refrigerant fluid with a GWP equal to [xxx]. This means that if 1 kg of this refrigerant fluid would be leaked to the atmosphere, the impact on global warming would be [xxx] times higher than 1 kg of CO ₂ , over a period of 100 years. Never try to interfere with the refrigerant circuit yourself or disassemble the product yourself and always ask a professional.	Istjecanje rashladnih sredstava doprinosi klimatskim promjenama. U slučaju ispuštanja u atmosferu, rashladno sredstvo s nižim potencijalom globalnog zagrijavanja (GWP) manje bi utjecalo na globalno zagrijavanje od rashladnog sredstva s višim GWP-om. Ovaj uređaj sadrži rashladnu tekućinu s GWP-om vrijednosti navedene u gornjoj tablici. To znači da bi u slučaju istjecanja 1 kg te rashladne tekućine u atmosferu, njezin utjecaj na globalno zagrijavanje bio toliko puta veći od utjecaja 1 kg CO ₂ tijekom razdoblja od 100 godina. Nikada sami ne pokušavajte raditi bilo kakve zahvate na rashladnom krugu, niti rastavljati proizvod i za to	
**	"XYZ" kWh per year, based on standard test results. Actual energy consumption will depend on how the appliance is used and where it is located.	Potrošnja energije »XYZ« kWh na godinu, na temelju rezultata standardnih ispitivanja. Stvarna potrošnja energije ovisi o načinu uporabe uređaja i o mjestu na kojem se nalazi.	
***	Energy consumption "X,Y" kWh per 60 minutes, based on standard test results. Actual energy consumption will depend on how the appliance is used and where it is located.	Potrošnja energije X,Y kWh na 60 minuta, na temelju rezultata standardnih ispitivanja. Stvarna potrošnja energije ovisi o načinu uporabe uređaja i o mjestu na kojem se nalazi.	

	Srpski	Македонски	Shqiptar
A	LISTA S PODACIMA	ИНФОРМАТИВЕН ЛИСТ	GUIDA PER PERNFORMACION
B	Robna marka	Бренд	Marka
C	Ime modela	Назив на модел	Emri i modelit
D	Nivoi zvučne snage unutrašnja / spoljna (dB)	Ниво на бучавост внатрешна / надворешна (dB)	Niveli i zhurmës së njesise të brendshme / jashtme (dB)
E	Reshladno sredstvo (gas) *	Разладно средство (гас) *	Lloji i gasit *
F	GWP (Potencijal Globalnog Zagrevanja) *	GWP (Потенцијал за глобално загревање) *	GWP (Potenciali i ngrohjes globale) *
G	HLAĐENJE	Ладење	FTOHJE
H	SEER	SEER	SEER
I	Klasa Energetske efikasnosti	Класа на енергетска ефикасност	Efikasiteti i shpëzimeve të energjisë
J	Indikativna godišnja potrošnja Q_{CE} (kWh/god) **	Индикативна годишна потрошувачка Q_{CE} (kWh/god) **	Indikacioni i shpëzimeve të vjetore Q_{CE} (kWh/vit) **
K	Projektно opterećenje uređaja $P_{designc}$ (kW)	Проектно оптеретување на уредот $P_{designc}$ (kW)	Ngarkesa e funksionimit të pajisjes $P_{designc}$ (kW)
L	GREJANJE	ГРЕЕЊЕ	NGROHJE
M	SCOP (Klimatski tip: Prosečna)	SCOP (Климатски тип: Просечна)	SCOP (Tipi klimatik: mesatarja)
N	Klasa Energetske efikasnosti	Класа на енергетска ефикасност	Efikasiteti i klases së energjisë
O	Indikativna godišnja potrošnja Q_{HE} (kWh/god) **	Индикативна годишна потрошувачка Q_{HE} (kWh/god) **	Indikacioni i shpëzimeve të vjetore Q_{HE} (kWh/god) **
P	Projektно opterećenje uređaja $P_{designh}$ (kW)	Проектно оптеретување на уредот $P_{designc}$ (kW)	Ngarkesa e funksionimit të pajisjes $P_{designh}$ (kW)
R	Deklarisani kapacitet i oznaka rezervnog kapaciteta grejanja	Деклариран капацитет и ознака на резервниот капацитет на грееење	Kapaciteti i deklaruar dhe përcaktimi i ngrohjes së kapaciteteve rezervë
S	Dvokanalni uređaj: indikativna potrošnja električne energije na sat Q_{DD} (kWh/60 minuta) ***	Двоканален уред: индикативна потрошувачка на електрич. Енерг. на час Q_{DD} (kWh/60 минути) ***	Pajisje dy-kanalshë: indikacioni i konsumit të energjisë elektrike në ore Q_{DD} (kWh/60 minuta) ***
T	Jednokanalni uređaj: indikativna potrošnja električne energije na sat Q_{SD} (kWh/60 minuta) ***	Едноканален уред: индикативна потрошувачка на електрична енерг. на час Q_{SD} (kWh/60 минути) ***	Pajisje një-kanalshë: indikacioni i konsumit të energjisë elektrike në ore Q_{SD} (kWh/60 minuta) ***
U	Kapacitet uređaja za hlađenje P_{rated} (kW)	Капацитет на редот за ладење P_{rated} (kW)	Kapaciteti i pajisjes në ftohje P_{rated} (kW)
V	Kapacitet uređaja za grejanje P_{rated} (kW)	Капацитет на редот за грееење P_{rated} (kW)	Kapaciteti i pajisjes në ngrohje P_{rated} (kW)
*	Isticanje rashladnih sredstava doprinosi klimatskim promenama. U slučaju ispuštanja u atmosferu, rashladno sredstvo s nižim potencijalom globalnog zagrevanja (GVP) manje bi uticalo na globalno zagrevanje od rashladnog sredstva s višim GVP-om. Ovaj uređaj sadrži rashladnu tečnost sa GVP-om vrednosti navedene u gornjoj tabeli. To znači da bi u slučaju isticanja 1 kg te rashladne tečnosti u atmosferu, njen uticaj na globalno zagrevanje bio toliko puta veći od uticaja 1 kg CO2 tokom perioda od 100 godina. Nikada sami ne pokušavajte raditi bilo kakve zahvate na rashladnom krugu, niti rastavljati proizvod i za to uvek zovite stručnjaka	Истекувањето на разладните средства допринесува за климатските промени. Во случај на испуштање во атмосферата, разладното средство со понизок потенцијал за глобално затоплување (GVP) помалку би влијаело на глобалното затоплување во споредба со разладно средство со поголем GVP. Тоа би значело дека во случај на истекување на 1 кг. од расладната течност во атмосферата, нејзиното влијание на глобалното затоплување би било толку пати поголемо од влијанието на 1 кг. CO2 во период од 100 години. Никогаш сами не пробувајте да правите било какви зафати ниту да го разклопате производот и за тоа <i>свијетан, плаќајте ги стравите, мило</i>	Nënvizim gazi kontribuon në ndryshimin e klimes. Në rast të emetimit në atmosferë, gazi do të ulë potencialin e ngrohjes globale (GVP) më pak do të çojë në ngrohje globale prej gazit në rritje të GVP-se. Kjo pajisje përmbanë rrjedhje gazit më vlerat e GVP-se të listuara si në tabelën më lartë. Kjo do të thotë se në rast të 1 kg të gasit në atmosferë, ndikimi i saj në ngrohjen globale do të ishte shumë herë më i madhë se ndikimi 1 kg CO2 për një periudhë prej 100 vjetësh.
**	Potrošnja energije »XYZ« kWh na godinu, na temelju rezultata standardnih ispitivanja. Stvarna potrošnja energije zavisi o načinu upotrebe uređaja i o mestu na kojem se nalazi.	Потрошувачка на енергија "xyz" kWh за една година, врз основа на резултатите од стандардните тестови. Реалната потрошувачка на енергија ќе зависи од начинот на кој можете да го користите уредот и местото каде што се наоѓа.	asnjehere mos u perpiqni të beni ndërhyrje në qarkun e ftohjes, ose cmontimin e produktit dhe çdo here kërkoni ndihmën e ekspertit.
***	Potrošnja energije X,Y kWh na 60 minuta, na temelju rezultata standardnih ispitivanja. Stvarna potrošnja energije zavisi o načinu upotrebe uređaja i o mestu na kojem se nalazi.	Потрошувачка на енергија X, Y kWh по 60 минути игра, врз основа на резултатите од стандардните тестови. Реалната потрошувачка на енергија ќе зависи од начинот на кој можете да го користите уредот и местото каде што се наоѓа.	Shpenzimi i energjisë »XYZ« kWh në vit, bazuar në rezultatet e testeve standarde. Konsumi aktual i energjisë do të varet se si ju e përdorini pajisjen dhe nga vendi ku ajo është vendosur.

Polski

Český

Slovenský

A	KARTA PRODUKTU	INFORMAČNÍ LIST	OPIS VÝROBKU
B	Znak towarowy	Ochranná známka	Ochranná známka
C	Oznaczenie modelu	Značkou modelu	Model zariadenia
D	Poziomy mocy akustycznej w pomieszczeniu i na zewnątrz chłodzenia/ogrzewania (dB)	Vnitřní a vnější hladina akustického výkonu chlazení/vytápění (dB)	Vnútorne a vonkajšie hladiny akustického výkonu chladenia/vykurovania (dB)
E	nazwa zastosowanego środka chłodniczego *	Název použitého chladiva *	Názov použitého chladiva *
F	GWP (Współczynnik ocieplenia globalnego) *	GWP (Potenciałem globálního oteplování) *	GWP (Potenciál prispievania ku globálnemu otepľovaniu) *
G	CHŁODZENIA	CHLAZENÍ	CHLADENIA
H	SEER	SEER	SEER
I	Klasa efektywności energetycznej	Třída energetické účinnosti	Trieda energetickej účinnosti
J	Orientacyjne roczne zużycie energii elektrycznej QCE (kWh/r) **	Orientační roční spotřeba elektřiny QCE (kWh/rok)**	Indikatívna ročná spotreba elektrickej energie QCE (kWh/a)**
K	Obciążenie projektowe P _{designc} (kW)	Návrhové zatížení zařízení P _{designc} (kW)	Menovité zaťaženie P _{designc} (kW)
L	OGRZEWANIA	VYTÁPĚNÍ	VYKUROVANIA
M	SCOP	SCOP	SCOP
N	Klasa efektywności energetycznej	Třída energetické účinnosti	Trieda energetickej účinnosti
O	Orientacyjne roczne zużycie energii elektrycznej Q _{HE} (kWh/god) **	Orientační roční spotřeba elektřiny pro průměrné otopné období Q _{HE} (kWh/rok)**	Indikatívna ročná spotreba elektrickej energie Q _{HE} (kWh/a)**
P	Obciążenie projektowe P _{designh} (kW)	Návrhové topné zatížení zařízení P _{designh} (kW)	Menovité zaťaženie P _{designh} (kW)
R	Deklarowana wydajność wraz ze wskazaniem wydajności rezerwowego podgrzewacza	Jmenovitý výkon a záložní topný výkon	Deklarovaná kapacita a údaj o kapacite záložného vykurovacieho telesa
S	Dla klimatyzatorów dwukanałowych – orientacyjne godzinowe zużycie energii elektrycznej Q _{DD} w kWh/60 min. ***	Pro dvoukanalové klimatizátory vzduchu orientační hodinovou spotřebu elektřiny Q _{DD} v kWh/60 minut.***	V prípade dvojkanalových klimatizátorov indikatívna spotreba elektrickej energie za hodinu Q _{DD} v kWh/60 minút***
T	Dla klimatyzatorów jednokanałowych – orientacyjne godzinowe zużycie energii elektrycznej Q _{SD} w kWh/60 min. ***	Pro jednokanalové klimatizátory vzduchu orientační hodinovou spotřebu elektřiny Q _{SD} v kWh/60 minut.***	V prípade jednokanalových klimatizátorov indikatívna spotreba elektrickej energie za hodinu Q _{SD} v kWh/60 minút***
U	Wydajność chłodnicza Prated (kW)	Chladicí výkon zařízení Prated (kW)	Kapac. chladenia Prated zariadenia(kw)
V	Wydajność grzewcza Prated (kW)	Topný výkon zařízení Prated (kW)	kapacita vykurovania Prated zariadenia (kW)
*	„Wycieki czynników chłodniczych przyczyniają się do zmiany klimatu. W przypadku przedostania się do atmosfery czynnik chłodniczy o niższym współczynniku ocieplenia globalnego (GWP) ma mniejszy wpływ na globalne ocieplenie niż czynnik o wyższym współczynniku GWP. Urządzenie zawiera płyn chłodniczy o współczynniku GWP wynoszącym [xxx]. Powyższe oznacza, iż w przypadku przedostania się 1 kg takiego gazu chłodniczego do atmosfery, jego wpływ na globalne ocieplenie byłby [xxx] razy większy niż wpływ 1 kg CO ₂ w okresie 100 lat. Nigdy nie należy samodzielnie manipulować przy obiegu czynnika chłodniczego lub demontować urządzenia, należy zawsze zwrócić się o pomoc specjalisty.“	„Únik chladiva se podílí na změně klimatu. Chladivo s nižším potenciálem globálního oteplování (GWP) by se v případě úniku do ovzduší podílelo na globálním oteplování méně než chladivo s vyšším GWP. Toto zařízení obsahuje chladicí kapalinu s GWP ve výši [xxx]. To znamená, že pokud by do ovzduší unikl 1 kg této chladicí kapaliny, dopad na globální oteplování by byl v horizontu 100 let [xxx] krát vyšší než 1 kg CO ₂ . Nenarušujte chladicí oběh ani sami výrobek nedemontujte, vždy se obraťte na odborníka.“	„Úniky chladiva prispievajú k zmene klímy. Chladivo s nižším potenciálom prispievania ku globálnemu otepľovaniu (GWP) by pri úniku do atmosféry prispelo ku globálnemu otepľovaniu v nižšej miere ako chladivo s vyšším GWP. Toto zariadenie obsahuje chladiacu kvapalinu s GWP rovnajúcim sa [xxx]. Znamená to, že ak by do atmosféry unikol 1 kg tejto chladiacej kvapaliny, jej vplyv na globálne otepľovanie by bol [xxx] krát vyšší ako vplyv 1 kg CO ₂ , a to počas obdobia 100 rokov. Nikdy sa nepokúšajte zasahovať do chladiaceho okruhu alebo demontovať výrobok a vždy sa obráťte na odborníka.“
**	„Zużycie energii elektrycznej »XYZ« kWh rocznie na podstawie wyników próby przeprowadzonej w normalnych warunkach. Rzeczywiste zużycie energii elektrycznej zależy od sposobu użytkowania urządzenia i miejsca, w którym się ono znajduje“	„Spotřeba energie „XYZ“ kWh za rok, založená na výsledcích normalizované zkoušky. Skutečná spotřeba energie závisí na způsobu použití a umístění spotřebiče.“	„Spotreba energie XYZ kWh za rok na základe výsledkov štandardného preskúšania. Skutočná spotreba energie bude závisieť od toho, ako sa zariadenie používa a kde je umiestnené.“
***	„Zużycie energii elektrycznej »X,Y« kWh na 60 min. na podstawie wyników próby przeprowadzonej w normalnych warunkach. Rzeczywiste zużycie energii elektrycznej zależy od sposobu użytkowania urządzenia i miejsca, w którym się ono znajduje“	„Spotřeba energie „X,Y“ kWh za 60 minut, založená na výsledcích normalizované zkoušky. Skutečná spotřeba energie závisí na způsobu použití a umístění spotřebiče.“	„Spotreba energie X,Y kWh za 60 minút na základe výsledkov štandardného preskúšania. Skutočná spotreba energie bude závisieť od toho, ako sa zariadenie používa a kde je umiestnené.“

Slovenski

Български

Românesc

A	PODATKOVNA KARTICA IZDELKA	ПРОДУКТОВ ФИШ	FIȘA PRODUSULUI
B	Blagovna znamka	Търговска марка	Marca comercială
C	Oznaka modela	Модел	Nume model
D	Notranje in zunanje ravni zvočne moči hlajenja/ogrevanja (dB)	Нива на звуковата мощност вътре в помещение и на открито охлаждане/отопление (dB)	Nivelul de putere acustică interior și exterior răcire/încălzire
E	Ime hladilnega sredstva *	Наименование на хладилен агент*	Denumirea al agentului frigorific *
F	GWP (Potencial globalnega segrevanja) *	ПГЗ (потенциал за глобално затопляне) *	GWP (potențial de încălzire globală)*
G	HLAJENJA	ОХЛАЖДАНЕ	RĂCIRE
H	SEER	SEER	SEER
I	Razred energetske učinkovitosti	Класът на енергийна ефективност	Clasa de eficiență energetică
J	Okvirno letno porabo električne energije Q_{CE} (kWh/a) **	Индикативната годишна консумация на електроенергия Q_{CE} (kWh/год) **	Consumul anual indicativ de energie electrică Q_{CE} (kWh/a)**
K	Nazivna obremenitev napr. $P_{designc}$ (kW)	Проектният товар $P_{designc}$ (kW)	Sarcina nominală $P_{designc}$ (kW)
L	OGREVANJA	ОТОПЛЕНИЕ	ÎNCĂLZIRE
M	SCOP	SCOP	SCOP
N	Razred energetske učinkovitosti	Класът на енергийна ефективност	Clasa de eficiență energetică
O	Okvirno letno porabo električne energije za povprečno sezono ogrevanja Q_{HE} (kWh/a) **	Индикативната годишна консумация на електроенергия Q_{HE} (kWh/год)**	Consumul anual indicativ de energie electrică pentru un sezon mediu de încălzire Q_{HE} (kWh/a)**
P	Nazivno obremenitev naprave $P_{designh}$ (kW)	Проектният товар $P_{designh}$ (kW)	Sarcina nominală $P_{designh}$ (kW)
R	Navedeno zmogljivost in oznako zmogljivosti za zasilno ogrevanje	Обявената мощност и мощността на спомагателното електрическо подгриване	Capacitatea declarată și o indicație a capacității de încălzire de rezervă
S	Za dvokanalne klimatske naprave: okvirno porabo električne energije na uro Q_{DD} v kWh/60 minut ***	За двуканални климатизатори — индикативната часова консумация на електроенергия Q_{DD} в kWh за 60 минути ***	Pentru aparatele de climatizare cu conductă dublă, consumul orar indicativ de energie electrică Q_{DD} în kWh/60 de minute ***
T	Za enokanalne klimatske naprave: okvirno porabo električne energije na uro Q_{SD} v kWh/60 minut ***	За едноканални климатизатори — индикативната часова консумация на електроенергия Q_{SD} в kWh за 60 минути***	Pentru aparatele de climatizare cu o singură conductă, consumul orar indicativ de energie electrică Q_{SD} în kWh/60 de minute***
U	Zmogljivost za hlajenje P_{rated} (kW)	Охладителната мощност P_{rated} (kW)	Capacitatea nominală pentru răcire a aparatului P_{rated} (kW)
V	Zmogljivost za ogrevanje P_{rated} (kW)	Отоплителната мощност P_{rated} (kW)	Capacitatea nominală pentru încălzire a aparatului P_{rated} (kW)
*	„Puščanje hladilnih sredstev prispeva k podnebnim spremembam. V primeru izpusta v ozračje bi hladilno sredstvo z nižjim potencialom globalnega segrevanja (GWP) k globalnemu segrevanju prispevalo manj kot hladilno sredstvo z višjim GWP. Ta naprava vsebuje hladilno tekočino z GWP, enakim [xxx]. To pomeni, da bi bil v obdobju 100 let vpliv na globalno segrevanje v primeru izpusta v ozračje 1 kg zadevne hladilne tekočine [xxx] večji od 1 kg CO ₂ . 2. Nikoli ne poskušajte sami spremeniti hladilne obtoka ali razstaviti naprave in za to vedno prosite strokovnjaka.“	„Изпускането на хладилен агент допринася за изменението на климата. Хладилен агент с по-нисък потенциал за глобално затопляне (ПГЗ) би допринесъл по-малко за глобалното затопляне, отколкото хладилен агент с по-висок ПГЗ при евентуално изпускане в атмосферата. Настоящият уред съдържа хладилен агент с ПГЗ в размер на [xxx]. Това означава, че ако 1 kg от хладилния агент бъде изпуснат в атмосферата, въздействието за глобално затопляне ще бъде [xxx] пъти повече, отколкото от 1 kg CO ₂ за период от 100 години. Никого не се опитвайте да се намесвате в работата на кръгъта на хладилния агент или сами да	„Scurgerea de agent frigorific contribuie la schimbările climatice. Dacă s-ar scurge în atmosferă, agenții frigorifici cu un potențial de încălzire globală (GWP) mai redus ar contribui într-un mod mai puțin semnificativ la încălzirea globală decât un agent frigorific cu un GWP mai ridicat. Acest aparat conține un fluid refrigerant cu un GWP egal cu [xxx]. Această însemnă că, dacă 1 kg din acest fluid refrigerant s-ar scurge în atmosferă, impactul asupra încălzirii globale ar fi de [xxx] ori mai mare decât 1 kg de CO ₂ pe o perioadă de 100 de ani. Nu încercați să intervenți în circuitul agentului frigorific sau să demontați singur produsul, apelați întotdeauna la un specialist.“
**	„Letna poraba energije „XYZ“ kWh na leto na podlagi rezultatov standardnega preskusa. Dejanska poraba energije je odvisna od načina uporabe naprave in njene lokacije.“	„Консумация на енергия „XYZ“ в kWh годишно, въз основа на резултати от стандартно изпитване. Действителната консумация на енергия ще зависи от това как се използва уредът и къде се намира той.“	„Consum de energie de „XYZ“ kWh pe an, pe baza rezultatelor testelor standard. Consumul real de energie va depinde de modul de utilizare a aparatului și de locul unde este amplasat.“
***	„Poraba energije „X,Y“ kWh na 60 minut na osnovi rezultatov standardnega preskusa. Dejanska poraba energije je odvisna od načina uporabe naprave in njene lokacije.“	„Консумация на енергия „X,Y“ в kWh за 60 минути, въз основа на резултати от стандартно изпитване. Действителната консумация на енергия ще зависи от това как се използва уредът и къде се намира той.“	„Consum de energie de „X,Y“ kWh pe 60 de minute, pe baza rezultatelor testelor standard. Consumul real de energie va depinde de modul de utilizare a aparatului și de amplasamentul acestuia.“
	Italiano	Magyar	
A	PODATKOVNA KARTICA IZDELKA		

B	Blagovna znamka		
C	Oznaka modela		
D	Notranje in zunanje ravni zvočne moči hlajenja/ogrevanja (dB)		
E	Ime hladilnega sredstva *		
F	GWP (Potencial globalnega segrevanja) *		
G	HLAJENJA		
H	SEER		
I	Razred energetske učinkovitosti		
J	Okvirno letno porabo električne energije Q_{CE} (kWh/a) **		
K	Nazivna obremenitev napr. $P_{designc}$ (kW)		
L	OGREVANJA		
M	SCOP		
N	Razred energetske učinkovitosti		
O	Okvirno letno porabo električne energije za povprečno sezono ogrevanja Q_{HE} (kWh/a) **		
P	Nazivno obremenitev naprave $P_{designh}$ (kW)		
R	Navedeno zmogljivost in oznako zmogljivosti za zasilno ogrevanje		
S	Za dvokanalne klimatske naprave: okvirno porabo električne energije na uro Q_{DD} v kWh/60 minut ***		
T	Za enokanalne klimatske naprave: okvirno porabo električne energije na uro Q_{SD} v kWh/60 minut ***		
U	Zmogljivost za hlajenje P_{rated} (kW)		
V	Zmogljivost za ogrevanje P_{rated} (kW)		
*	„Puščanje hladilnih sredstev prispeva k podnebnim spremembam. V primeru izpusta v ozračje bi hladilno sredstvo z nižjim potencialom globalnega segrevanja (GWP) k globalnemu segrevanju prispevalo manj kot hladilno sredstvo z višjim GWP. Ta naprava vsebuje hladilno tekočino z GWP, enakim [xxx]. To pomeni, da bi bil v obdobju 100 let vpliv na globalno segrevanje v primeru izpusta v ozračje 1 kg zadevne hladilne tekočine [xxx] večji od 1 kg CO ₂ . Nikoli ne poskušajte sami spremeniti hladilnega obtoka ali razstaviti naprave in za to vedno prosite strokovnjaka.“		
**	„Letna poraba energije ‚XYZ‘ kWh na leto na podlagi rezultatov standardnega preskusa. Dejanska poraba energije je odvisna od načina uporabe naprave in njene lokacije.“		
***	„Poraba energije ‚X,Y‘ kWh na 60 minut na osnovi rezultatov standardnega preskusa. Dejanska poraba energije je odvisna od načina uporabe naprave in njene lokacije.“		

PRODUCT FICHE - INFORMACIJSKI LIST - INFORMATIVNI LIST - ИНФОРМАТИВЕН ЛИСТ
INFORMACION GUIDE - KARTA PRODUKTU - INFORMAČNÍ LIST - OPIS VÝROBKU
PODATKOVNA KARTICA IZDELKA - ПРОДУКТОВ ФИШ - FIŞA PRODUSULUI

Model: Vivax ACP-24CH50AEMIs R32

	English	Hrvatski	
A	PRODUCT FICHE	INFORMACIJSKI LIST	
B	Brand	Robna marka	VIVAX
C	Model name	Ime modela	ACP-24CH50AEMIs R32
D	Inside/Outside sound power levels	Razine zvučne snage unutarinja/vanjska (dB)	59/67
E	Name of the refrigerant *	Rešladno sredstvo (plin) *	R32
F	GWP of the refrigerant *	GWP (Potencijal Globalnog Zagrijavanja) *	675
G	COOLING	HLAĐENJE	
H	SEER	SEER	6,1
I	Energy efficiency class	Razred Energetske učinkovitosti	A++
J	Indicative annual electricity consumption Q_{CE} (kWh/a) **	Indikativna godišnja potrošnja Q_{CE} (kWh/god) **	405
K	Design load $P_{designc}$ (kW)	Projektno opterećenje uređaja $P_{designc}$ (kW)	7
L	HATING	GRIJANJE	
M	SCOP	SCOP (Klimatski tip: Prosječna)	4
N	Energy efficiency class	Razred energetske učinkovitosti	A+
O	Indicative annual electricity consumption Q_{HE} (kWh/a) **	Indikativna godišnja potrošnja Q_{HE} (kWh/god) **	1680
P	Design load $P_{designh}$ (kW)	Projektno opterećenje uređaja $P_{designh}$ (kW)	4,8
R	Declared capacity and an indication of the back up heating capacity	Deklarirani kapacitet i oznaka rezervnog kapaciteta grijanja	3,838 kW/0,962 kW
S	Double ducts: the indicative hourly electricity consumption Q_{DD} (kWh/60min.) ***	Dvokanalni uređaj: indikativna potrošnja električne energije na sat Q_{DD} (kWh/60 minuta) ***	-
T	Single ducts: the indicative hourly electricity consumption Q_{SD} (kWh/60min.) ***	Jednokanalni uređaj: indikativna potrošnja električne energije na sat Q_{SD} (kWh/60 minuta) ***	-
U	Cooling capacity P_{rated} (kW)	Kapacitet uređaja za hlađenje P_{rated} (kW)	7,03 kW
V	Heating capacity P_{rated} (kW)	Kapacitet uređaja za grijanje P_{rated} (kW)	7,33 kW
*	Refrigerant leakage contributes to climate change. Refrigerant with lower global warming potential (GWP) would contribute less to global warming than a refrigerant with higher GWP, if leaked to the atmosphere. This appliance contains a refrigerant fluid with a GWP equal to [xxx]. This means that if 1 kg of this refrigerant fluid would be leaked to the atmosphere, the impact on global warming would be [xxx] times higher than 1 kg of CO ₂ , over a period of 100 years. Never try to interfere with the refrigerant circuit yourself or disassemble the product yourself and always ask a professional.	Istjecanje rashladnih sredstava doprinosi klimatskim promjenama. U slučaju ispuštanja u atmosferu, rashladno sredstvo s nižim potencijalom globalnog zagrijavanja (GWP) manje bi utjecalo na globalno zagrijavanje od rashladnog sredstva s višim GWP-om. Ovaj uređaj sadrži rashladnu tekućinu s GWP-om vrijednosti navedene u gornjoj tablici. To znači da bi u slučaju istjecanja 1 kg te rashladne tekućine u atmosferu, njezin utjecaj na globalno zagrijavanje bio toliko puta veći od utjecaja 1 kg CO ₂ tijekom razdoblja od 100 godina. Nikada sami ne pokušavajte raditi bilo kakve zahvate na rashladnom krugu, niti rastavljati proizvod i za to	
**	"XYZ" kWh per year, based on standard test results. Actual energy consumption will depend on how the appliance is used and where it is located.	Potrošnja energije »XYZ« kWh na godinu, na temelju rezultata standardnih ispitivanja. Stvarna potrošnja energije ovisi o načinu uporabe uređaja i o mjestu na kojem se nalazi.	
***	Energy consumption "X,Y" kWh per 60 minutes, based on standard test results. Actual energy consumption will depend on how the appliance is used and where it is located.	Potrošnja energije X,Y kWh na 60 minuta, na temelju rezultata standardnih ispitivanja. Stvarna potrošnja energije ovisi o načinu uporabe uređaja i o mjestu na kojem se nalazi.	

	Srpski	Македонски	Shqiptar
A	LISTA S PODACIMA	ИНФОРМАТИВЕН ЛИСТ	GUIDA PER PERNFORMACION
B	Robna marka	Бренд	Marka
C	Ime modela	Назив на модел	Emri i modelit
D	Nivoi zvučne snage unutrašnja / spoljna (dB)	Ниво на бучавост внатрешна / надворешна (dB)	Niveli i zhurmes se njesise te brendshme / jashtme (dB)
E	Reshladno sredstvo (gas) *	Разладно средство (гас) *	Lloji i gasit *
F	GWP (Potencijal Globalnog Zagrevanja) *	GWP (Потенцијал за глобално загревање) *	GWP (Potenciali i ngrohjes globale) *
G	HLAĐENJE	Ладење	FTOHJE
H	SEER	SEER	SEER
I	Klasa Energetske efikasnosti	Класа на енергетска ефикасност	Efikasiteti i shpres se energjise
J	Indikativna godišnja potrošnja Q_{CE} (kWh/god) **	Индикативна годишна потрошувачка Q_{CE} (kWh/god) **	Indikacioni i shpenzimeve vjetore Q_{CE} (kWh/vit) **
K	Projektно opterećenje uređaja $P_{designc}$ (kW)	Проектно оптеретување на уредот $P_{designc}$ (kW)	Ngarkesa e funksionimit te pajisjes $P_{designc}$ (kW)
L	GREJANJE	ГРЕЕЊЕ	NGROHJE
M	SCOP (Klimatski tip: Prosečna)	SCOP (Климатски тип: Просечна)	SCOP (Tipi klimatik: mesatarja)
N	Klasa Energetske efikasnosti	Класа на енергетска ефикасност	Efikasiteti i klases se energjise
O	Indikativna godišnja potrošnja Q_{HE} (kWh/god) **	Индикативна годишна потрошувачка Q_{HE} (kWh/god) **	Indikacioni i shpenzimeve vjetore Q_{HE} (kWh/god) **
P	Projektно opterećenje uređaja $P_{designh}$ (kW)	Проектно оптеретување на уредот $P_{designc}$ (kW)	Ngarkesa e funksionimit te pajisjes $P_{designh}$ (kW)
R	Deklarisani kapacitet i oznaka rezervnog kapaciteta grejanja	Деклариран капацитет и ознака на резервниот капацитет на греене	Kapaciteti i deklaruar dhe përcaktimi i ngrohjes së kapaciteteve rezervë
S	Dvokanalni uređaj: indikativna potrošnja električne energije na sat Q_{DD} (kWh/60 minuta) ***	Двоканален уред: индикативна потрошувачка на електрич. Енерг. на час Q_{DD} (kWh/60 минути) ***	Pajisje dy-kanaleshe: indikacioni i konsumit te energjise elektrike ne ore Q_{DD} (kWh/60 minuta) ***
T	Jednokanalni uređaj: indikativna potrošnja električne energije na sat Q_{SD} (kWh/60 minuta) ***	Едноканален уред: индикативна потрошувачка на електрична енерг. на час Q_{SD} (kWh/60 минути) ***	Pajisje nje-kanaleshe: indikacioni i konsumit te energjise elektrike ne ore Q_{SD} (kWh/60 minuta) ***
U	Kapacitet uređaja za hlađenje P_{rated} (kW)	Капацитет на редот за ладење P_{rated} (kW)	Kapaciteti i pajisjes ne ftohje P_{rated} (kW)
V	Kapacitet uređaja za grejanje P_{rated} (kW)	Капацитет на редот за греене P_{rated} (kW)	Kapaciteti i pajisjes ne ngrohje P_{rated} (kW)
*	Isticanje rashladnih sredstava doprinosi klimatskim promenama. U slučaju ispuštanja u atmosferu, rashladno sredstvo s nižim potencijalom globalnog zagrevanja (GVP) manje bi uticalo na globalno zagrevanje od rashladnog sredstva s višim GVP-om. Ovaj uređaj sadrži rashladnu tečnost sa GVP-om vrednosti navedene u gornjoj tabeli. To znači da bi u slučaju isticanja 1 kg te rashladne tečnosti u atmosferu, njen uticaj na globalno zagrevanje bio toliko puta veći od uticaja 1 kg CO2 tokom perioda od 100 godina. Nikada sami ne pokušavajte raditi bilo kakve zahvate na rashladnom krugu, niti rastavljati proizvod i za to uvek zovite stručnjaka	Истекувањето на разладните средства допринесува за климатските промени. Во случај на испуштање во атмосферата, разладното средство со понизок потенцијал за глобално затоплување (GVP) помалку би влијаело на глобалното затоплување во споредба со разладно средство со поголем GVP. Тоа би значело дека во случај на истекување на 1 кг. од расладната течност во атмосферата, нејзиното влијание на глобалното затоплување би било толку пати поголемо од влијанието на 1 кг. CO2 во период од 100 години. Никогаш сами не пробувајте да правите било какви зафати ниту да го разклопате производот и за тоа <i>свијетан, плаќајте ги стравите, мисла</i>	Nenvizim gazi kontribuon ne ndryshimin e klimes. Ne rast te emetimeve ne atmosfere, gazi do te ule potencialin e ngrohjes globale (GVP) me pak do te coje ne ngrohje globale prej gazit ne rritje te GVP-se. Kjo pajisje permbane rrjedhje gazi me vlerat e GVP-se te listuara si ne tabelen me larte. Kjo do te thote se ne rast te 1 kg te gasit ne atmosfere, ndikimi i saj ne ngrohjen globale do te ishte shume here me i madhe se ndikimi 1 kg CO2 per nje periudhe prej 100 vjetesh.
**	Potrošnja energije »XYZ« kWh na godinu, na temelju rezultata standardnih ispitivanja. Stvarna potrošnja energije zavisi o načinu upotrebe uređaja i o mestu na kojem se nalazi.	Потрошувачка на енергија "xyz" kWh за една година, врз основа на резултатите од стандардните тестови. Реалната потрошувачка на енергија ќе зависи од начинот на кој можете да го користите уредот и местото каде што се наоѓа.	asnjehere mos u perpiqni te beni nderhyrje ne qarkun e ftohjes, ose cmontimin e produktit dhe cdo here kerkoni ndihmen e ekspertit.
***	Potrošnja energije X,Y kWh na 60 minuta, na temelju rezultata standardnih ispitivanja. Stvarna potrošnja energije zavisi o načinu upotrebe uređaja i o mestu na kojem se nalazi.	Потрошувачка на енергија X, Y kWh по 60 минути игра, врз основа на резултатите од стандардните тестови. Реалната потрошувачка на енергија ќе зависи од начинот на кој можете да го користите уредот и местото каде што се наоѓа.	Shpenzimi i energjise »XYZ« kWh ne vit, bazuar ne rezultatet e testeve standarde. Konsumi aktual i energjise do te varet se si ju e perdorini pajisjen dhe nga vendi ku ajo eshte vendosur.

Polski

Český

Slovenský

A	KARTA PRODUKTU	INFORMAČNÍ LIST	OPIS VÝROBKU
B	Znak towarowy	Ochranná známka	Ochranná známka
C	Oznaczenie modelu	Značkou modelu	Model zariadenia
D	Poziomy mocy akustycznej w pomieszczeniu i na zewnątrz chłodzenia/ogrzewania (dB)	Vnitřní a vnější hladina akustického výkonu chlazení/vytápění (dB)	Vnútorne a vonkajšie hladiny akustického výkonu chladenia/vykurovania (dB)
E	nazwa zastosowanego środka chłodniczego *	Název použitého chladiva *	Názov použitého chladiva *
F	GWP (Współczynnik ocieplenia globalnego) *	GWP (Potenciałem globálního oteplování) *	GWP (Potenciál prispievania ku globálnemu otepľovaniu) *
G	CHŁODZENIA	CHLAZENÍ	CHLADENIA
H	SEER	SEER	SEER
I	Klasa efektywności energetycznej	Třída energetické účinnosti	Trieda energetickej účinnosti
J	Orientacyjne roczne zużycie energii elektrycznej QCE (kWh/r) **	Orientační roční spotřeba elektřiny QCE (kWh/rok)**	Indikatívna ročná spotreba elektrickej energie QCE (kWh/a)**
K	Obciążenie projektowe P _{designc} (kW)	Návrhové zatížení zařízení P _{designc} (kW)	Menovité zaťaženie P _{designc} (kW)
L	OGRZEWANIA	VYTÁPĚNÍ	VYKUROVANIA
M	SCOP	SCOP	SCOP
N	Klasa efektywności energetycznej	Třída energetické účinnosti	Trieda energetickej účinnosti
O	Orientacyjne roczne zużycie energii elektrycznej Q _{HE} (kWh/god) **	Orientační roční spotřeba elektřiny pro průměrné otopné období Q _{HE} (kWh/rok)**	Indikatívna ročná spotreba elektrickej energie Q _{HE} (kWh/a)**
P	Obciążenie projektowe P _{designh} (kW)	Návrhové topné zatížení zařízení P _{designh} (kW)	Menovité zaťaženie P _{designh} (kW)
R	Deklarowana wydajność wraz ze wskazaniem wydajności rezerwowego podgrzewacza	Jmenovitý výkon a záložní topný výkon	Deklarovaná kapacita a údaj o kapacite záložného vykurovacieho telesa
S	Dla klimatyzatorów dwukanałowych – orientacyjne godzinowe zużycie energii elektrycznej Q _{DD} w kWh/60 min. ***	Pro dvoukanalové klimatizátory vzduchu orientační hodinovou spotřebu elektřiny Q _{DD} v kWh/60 minut.***	V prípade dvojkanalových klimatizátorov indikatívna spotreba elektrickej energie za hodinu Q _{DD} v kWh/60 minút***
T	Dla klimatyzatorów jednokanałowych – orientacyjne godzinowe zużycie energii elektrycznej Q _{SD} w kWh/60 min. ***	Pro jednokanalové klimatizátory vzduchu orientační hodinovou spotřebu elektřiny Q _{SD} v kWh/60 minut.***	V prípade jednokanalových klimatizátorov indikatívna spotreba elektrickej energie za hodinu Q _{SD} v kWh/60 minút***
U	Wydajność chłodnicza Prated (kW)	Chladicí výkon zařízení Prated (kW)	Kapac. chladenia Prated zariadenia(kw)
V	Wydajność grzewcza Prated (kW)	Topný výkon zařízení Prated (kW)	kapacita vykurovania Prated zariadenia (kW)
*	„Wycieki czynników chłodniczych przyczyniają się do zmiany klimatu. W przypadku przedostania się do atmosfery czynnik chłodniczy o niższym współczynniku ocieplenia globalnego (GWP) ma mniejszy wpływ na globalne ocieplenie niż czynnik o wyższym współczynniku GWP. Urządzenie zawiera płyn chłodniczy o współczynniku GWP wynoszącym [xxx]. Powyższe oznacza, iż w przypadku przedostania się 1 kg takiego gazu chłodniczego do atmosfery, jego wpływ na globalne ocieplenie byłby [xxx] razy większy niż wpływ 1 kg CO ₂ w okresie 100 lat. Nigdy nie należy samodzielnie manipulować przy obiegu czynnika chłodniczego lub demontować urządzenia, należy zawsze zwrócić się o pomoc specjalisty.“	„Únik chladiva se podílí na změně klimatu. Chladivo s nižším potenciálem globálního oteplování (GWP) by se v případě úniku do ovzduší podílelo na globálním oteplování méně než chladivo s vyšším GWP. Toto zařízení obsahuje chladicí kapalinu s GWP ve výši [xxx]. To znamená, že pokud by do ovzduší unikl 1 kg této chladicí kapaliny, dopad na globální oteplování by byl v horizontu 100 let [xxx] krát vyšší než 1 kg CO ₂ . Nenarušujte chladicí oběh ani sami výrobek nedemontujte, vždy se obraťte na odborníka.“	„Úniky chladiva prispievajú k zmene klímy. Chladivo s nižším potenciálom prispievania ku globálnemu otepľovaniu (GWP) by pri úniku do atmosféry prispelo ku globálnemu otepľovaniu v nižšej miere ako chladivo s vyšším GWP. Toto zariadenie obsahuje chladiacu kvapalinu s GWP rovnajúcim sa [xxx]. Znamená to, že ak by do atmosféry unikol 1 kg tejto chladiacej kvapaliny, jej vplyv na globálne otepľovanie by bol [xxx] krát vyšší ako vplyv 1 kg CO ₂ , a to počas obdobia 100 rokov. Nikdy sa nepokúšajte zasahovať do chladiaceho okruhu alebo demontovať výrobok a vždy sa obráťte na odborníka.“
**	„Zużycie energii elektrycznej »XYZ« kWh rocznie na podstawie wyników próby przeprowadzonej w normalnych warunkach. Rzeczywiste zużycie energii elektrycznej zależy od sposobu użytkowania urządzenia i miejsca, w którym się ono znajduje“	„Spotřeba energie »XYZ« kWh za rok, založená na výsledcích normalizované zkoušky. Skutečná spotřeba energie závisí na způsobu použití a umístění spotřebiče.“	„Spotreba energie XYZ kWh za rok na základe výsledkov štandardného preskúšania. Skutočná spotreba energie bude závisieť od toho, ako sa zariadenie používa a kde je umiestnené.“
***	„Zużycie energii elektrycznej »X,Y« kWh na 60 min. na podstawie wyników próby przeprowadzonej w normalnych warunkach. Rzeczywiste zużycie energii elektrycznej zależy od sposobu użytkowania urządzenia i miejsca, w którym się ono znajduje“	„Spotřeba energie »X,Y« kWh za 60 minut, založená na výsledcích normalizované zkoušky. Skutečná spotřeba energie závisí na způsobu použití a umístění spotřebiče.“	„Spotreba energie X,Y kWh za 60 minút na základe výsledkov štandardného preskúšania. Skutočná spotreba energie bude závisieť od toho, ako sa zariadenie používa a kde je umiestnené.“

Slovenski

Български

Românesc

A	PODATKOVNA KARTICA IZDELKA	ПРОДУКТОВ ФИШ	FIȘA PRODUSULUI
B	Blagovna znamka	Търговска марка	Marca comercială
C	Oznaka modela	Модел	Nume model
D	Notranje in zunanje ravni zvočne moči hlajenja/ogrevanja (dB)	Нива на звуковата мощност вътре в помещение и на открито охлаждане/отопление (dB)	Nivelul de putere acustică interior și exterior răcire/încălzire
E	Ime hladilnega sredstva *	Наименование на хладилен агент*	Denumirea al agentului frigorific *
F	GWP (Potencial globalnega segrevanja) *	ПГЗ (потенциал за глобално затопляне) *	GWP (potențial de încălzire globală)*
G	HLAJENJA	ОХЛАЖДАНЕ	RĂCIRE
H	SEER	SEER	SEER
I	Razred energetske učinkovitosti	Класът на енергийна ефективност	Clasa de eficiență energetică
J	Okvirno letno porabo električne energije Q_{CE} (kWh/a) **	Индикативната годишна консумация на електроенергия Q_{CE} (kWh/год) **	Consumul anual indicativ de energie electrică Q_{CE} (kWh/a)**
K	Nazivna obremenitev napr. $P_{designc}$ (kW)	Проектният товар $P_{designc}$ (kW)	Sarcina nominală $P_{designc}$ (kW)
L	OGREVANJA	ОТОПЛЕНИЕ	ÎNCĂLZIRE
M	SCOP	SCOP	SCOP
N	Razred energetske učinkovitosti	Класът на енергийна ефективност	Clasa de eficiență energetică
O	Okvirno letno porabo električne energije za povprečno sezono ogrevanja Q_{HE} (kWh/a) **	Индикативната годишна консумация на електроенергия Q_{HE} (kWh/год)**	Consumul anual indicativ de energie electrică pentru un sezon mediu de încălzire Q_{HE} (kWh/a)**
P	Nazivno obremenitev naprave $P_{designh}$ (kW)	Проектният товар $P_{designh}$ (kW)	Sarcina nominală $P_{designh}$ (kW)
R	Navedeno zmogljivost in oznako zmogljivosti za zasilno ogrevanje	Обявената мощност и мощността на спомагателното електрическо подгриване	Capacitatea declarată și o indicație a capacității de încălzire de rezervă
S	Za dvokanalne klimatske naprave: okvirno porabo električne energije na uro Q_{DD} v kWh/60 minut ***	За двуканални климатизатори — индикативната часова консумация на електроенергия Q_{DD} в kWh за 60 минути ***	Pentru aparatele de climatizare cu conductă dublă, consumul orar indicativ de energie electrică Q_{DD} în kWh/60 de minute ***
T	Za enokanalne klimatske naprave: okvirno porabo električne energije na uro Q_{SD} v kWh/60 minut ***	За едноканални климатизатори — индикативната часова консумация на електроенергия Q_{SD} в kWh за 60 минути***	Pentru aparatele de climatizare cu o singură conductă, consumul orar indicativ de energie electrică Q_{SD} în kWh/60 de minute***
U	Zmogljivost za hlajenje P_{rated} (kW)	Охладителната мощност P_{rated} (kW)	Capacitatea nominală pentru răcire a aparatului P_{rated} (kW)
V	Zmogljivost za ogrevanje P_{rated} (kW)	Отоплителната мощност P_{rated} (kW)	Capacitatea nominală pentru încălzire a aparatului P_{rated} (kW)
*	„Puščanje hladilnih sredstev prispeva k podnebnim spremembam. V primeru izpusta v ozračje bi hladilno sredstvo z nižjim potencialom globalnega segrevanja (GWP) k globalnemu segrevanju prispevalo manj kot hladilno sredstvo z višjim GWP. Ta naprava vsebuje hladilno tekočino z GWP, enakim [xxx]. To pomeni, da bi bil v obdobju 100 let vpliv na globalno segrevanje v primeru izpusta v ozračje 1 kg zadevne hladilne tekočine [xxx] večji od 1 kg CO ₂ . 2. Nikoli ne poskušajte sami spremeniti hladilne obtoke ali razstaviti naprave in za to vedno prosite strokovnjaka.“	„Изпускането на хладилен агент допринася за изменението на климата. Хладилен агент с по-нисък потенциал за глобално затопляне (ПГЗ) би допринесъл по-малко за глобалното затопляне, отколкото хладилен агент с по-висок ПГЗ при евентуално изпускане в атмосферата. Настоящият уред съдържа хладилен агент с ПГЗ в размер на [xxx]. Това означава, че ако 1 kg от хладилния агент бъде изпуснат в атмосферата, въздействието за глобално затопляне ще бъде [xxx] пъти повече, отколкото от 1 kg CO ₂ за период от 100 години. Никого не се опитвайте да се намесвате в работата на кръгъта на хладилния агент или сами да	„Scurgerea de agent frigorific contribuie la schimbările climatice. Dacă s-ar scurge în atmosferă, agenții frigorifici cu un potențial de încălzire globală (GWP) mai redus ar contribui într-un mod mai puțin semnificativ la încălzirea globală decât un agent frigorific cu un GWP mai ridicat. Acest aparat conține un fluid refrigerant cu un GWP egal cu [xxx]. Această însemnă că, dacă 1 kg din acest fluid refrigerant s-ar scurge în atmosferă, impactul asupra încălzirii globale ar fi de [xxx] ori mai mare decât 1 kg de CO ₂ pe o perioadă de 100 de ani. Nu încercați să intervenți în circuitul agentului frigorific sau să demontați singur produsul, apelați întotdeauna la un specialist.“
**	„Letna poraba energije „XYZ“ kWh na leto na podlagi rezultatov standardnega preskusa. Dejanska poraba energije je odvisna od načina uporabe naprave in njene lokacije.“	„Консумация на енергия „XYZ“ в kWh годишно, въз основа на резултати от стандартно изпитване. Действителната консумация на енергия ще зависи от това как се използва уредът и къде се намира той.“	„Consum de energie de „XYZ“ kWh pe an, pe baza rezultatelor testelor standard. Consumul real de energie va depinde de modul de utilizare a aparatului și de locul unde este amplasat.“
***	„Poraba energije „X,Y“ kWh na 60 minut na osnovi rezultatov standardnega preskusa. Dejanska poraba energije je odvisna od načina uporabe naprave in njene lokacije.“	„Консумация на енергия „X,Y“ в kWh за 60 минути, въз основа на резултати от стандартно изпитване. Действителната консумация на енергия ще зависи от това как се използва уредът и къде се намира той.“	„Consum de energie de „X,Y“ kWh pe 60 de minute, pe baza rezultatelor testelor standard. Consumul real de energie va depinde de modul de utilizare a aparatului și de amplasamentul acestuia.“
	Italiano	Magyar	
A	PODATKOVNA KARTICA IZDELKA		

B	Blagovna znamka		
C	Oznaka modela		
D	Notranje in zunanje ravni zvočne moči hlajenja/ogrevanja (dB)		
E	Ime hladilnega sredstva *		
F	GWP (Potencial globalnega segrevanja) *		
G	HLAJENJA		
H	SEER		
I	Razred energetske učinkovitosti		
J	Okvirno letno porabo električne energije Q_{CE} (kWh/a) **		
K	Nazivna obremenitev napr. $P_{designc}$ (kW)		
L	OGREVANJA		
M	SCOP		
N	Razred energetske učinkovitosti		
O	Okvirno letno porabo električne energije za povprečno sezono ogrevanja Q_{HE} (kWh/a) **		
P	Nazivno obremenitev naprave $P_{designh}$ (kW)		
R	Navedeno zmogljivost in oznako zmogljivosti za zasilno ogrevanje		
S	Za dvokanalne klimatske naprave: okvirno porabo električne energije na uro Q_{DD} v kWh/60 minut ***		
T	Za enokanalne klimatske naprave: okvirno porabo električne energije na uro Q_{SD} v kWh/60 minut ***		
U	Zmogljivost za hlajenje P_{rated} (kW)		
V	Zmogljivost za ogrevanje P_{rated} (kW)		
*	„Puščanje hladilnih sredstev prispeva k podnebnim spremembam. V primeru izpusta v ozračje bi hladilno sredstvo z nižjim potencialom globalnega segrevanja (GWP) k globalnemu segrevanju prispevalo manj kot hladilno sredstvo z višjim GWP. Ta naprava vsebuje hladilno tekočino z GWP, enakim [xxx]. To pomeni, da bi bil v obdobju 100 let vpliv na globalno segrevanje v primeru izpusta v ozračje 1 kg zadevne hladilne tekočine [xxx] večji od 1 kg CO ₂ . Nikoli ne poskušajte sami spremeniti hladilnega obtoka ali razstaviti naprave in za to vedno prosite strokovnjaka.“		
**	„Letna poraba energije ‚XYZ‘ kWh na leto na podlagi rezultatov standardnega preskusa. Dejanska poraba energije je odvisna od načina uporabe naprave in njene lokacije.“		
***	„Poraba energije ‚X,Y‘ kWh na 60 minut na osnovi rezultatov standardnega preskusa. Dejanska poraba energije je odvisna od načina uporabe naprave in njene lokacije.“		



VIVAX

www.VIVAX.com

Ovaj dokument je originalno proizveden i objavljen od strane proizvođača, brenda Vivax, i preuzet je sa njihove zvanične stranice. S obzirom na ovu činjenicu, Tehnoteka ističe da ne preuzima odgovornost za tačnost, celovitost ili pouzdanost informacija, podataka, mišljenja, saveta ili izjava sadržanih u ovom dokumentu.

Napominjemo da Tehnoteka nema ovlašćenje da izvrši bilo kakve izmene ili dopune na ovom dokumentu, stoga nismo odgovorni za eventualne greške, propuste ili netačnosti koje se mogu naći unutar njega. Tehnoteka ne odgovara za štetu nanесenu korisnicima pri upotrebi netačnih podataka. Ukoliko imate dodatna pitanja o proizvodu, ljubazno vas molimo da kontaktirate direktno proizvođača kako biste dobili sve detaljne informacije.

Za najnovije informacije o ceni, dostupnim akcijama i tehničkim karakteristikama proizvoda koji se pominje u ovom dokumentu, molimo posetite našu stranicu klikom na sledeći link:

<https://tehnoteka.rs/p/vivax-inverter-klima-acp-18ch50aeqis-akcija-cena/>